

STANLEY®

FATMAX®



WWW.STANLEY.COM

SFMCMW2651

Dansk (<i>oversat fra original brugsvejledning</i>)	4
Deutsch (<i>Übersetzung der Originalanweisung</i>)	17
English (original instructions)	32
Español (<i>traducido de las instrucciones originales</i>)	46
Français (<i>traduction de la notice d'instructions originale</i>)	61
Italiano (<i>tradotto dalle istruzioni originali</i>)	76
Nederlands (<i>vertaald vanuit de originele instructies</i>)	91
Norsk (<i>oversatt fra de originale instruksjonene</i>)	106
Português (<i>traduzido das instruções originais</i>)	119
Suomi (<i>käännetty alkuperäisestä käyttöohjeesta</i>)	134
Svenska (<i>översatt från de ursprungliga instruktionerna</i>)	147
Türkçe (<i>orijinal talimatlardan çevrilmiştir</i>)	160
Ελληνικά (<i>μετάφραση από τις πρωτότυπες οδηγίες</i>)	173

Fig. A

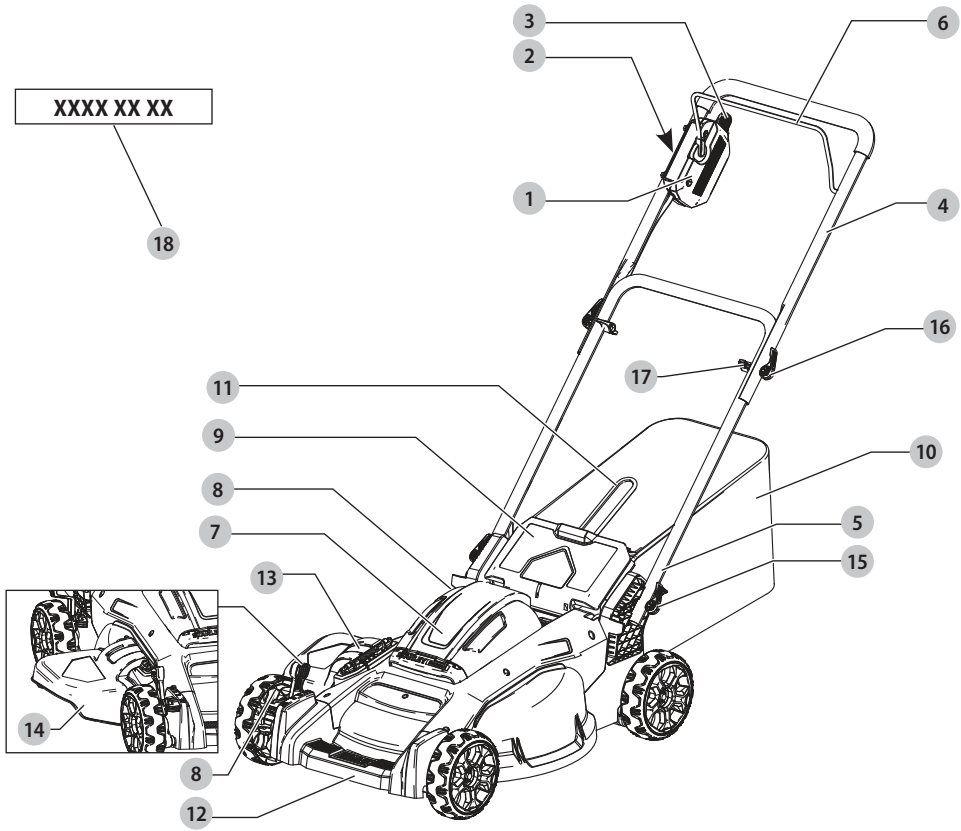

Fig. B

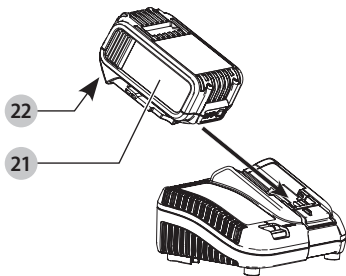

Fig. C

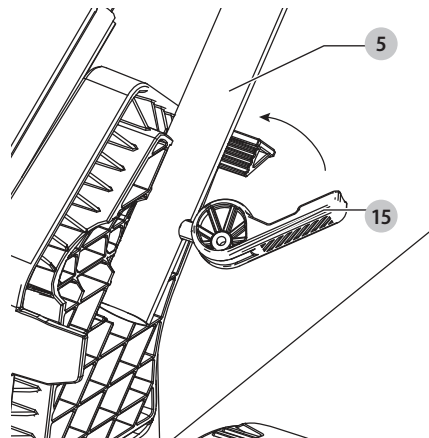

Fig. D

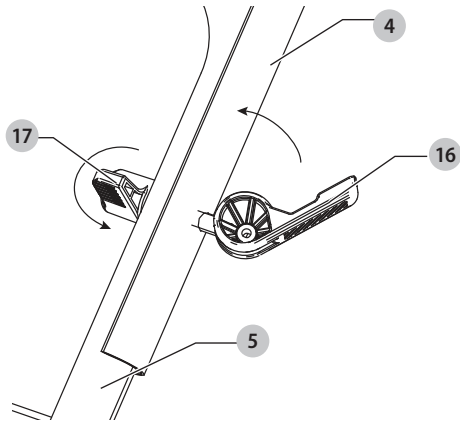

Fig. E

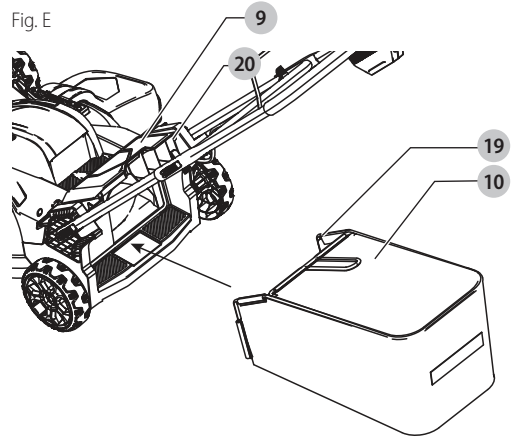

Fig. F

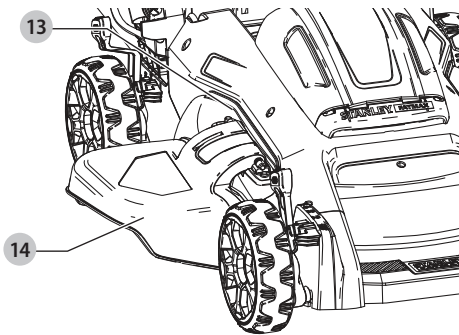

Fig. G

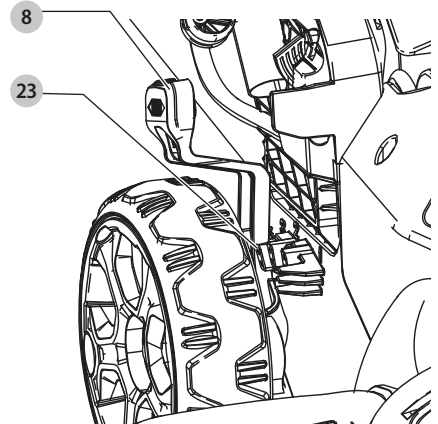

Fig. H

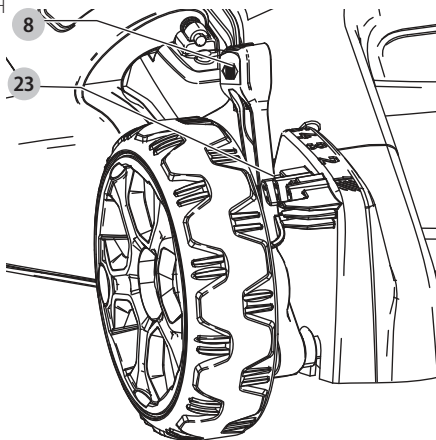

Fig. I

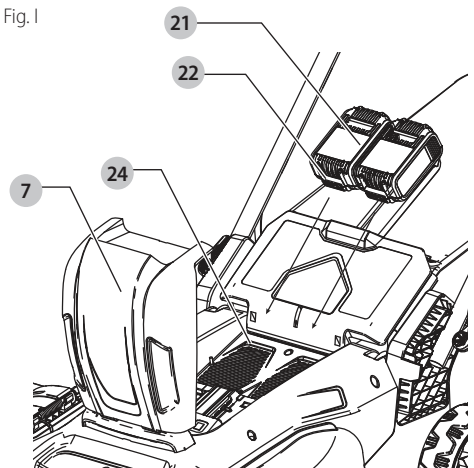

Fig. J

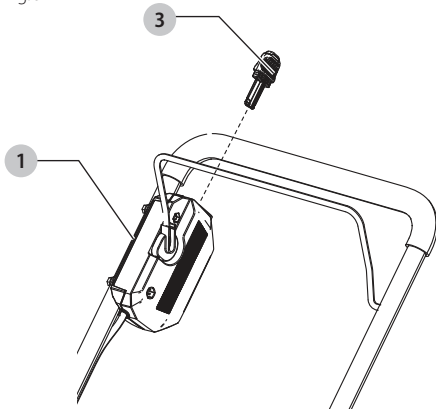

Fig. K

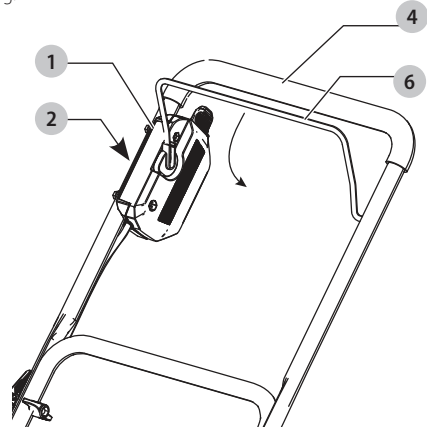

Fig. L

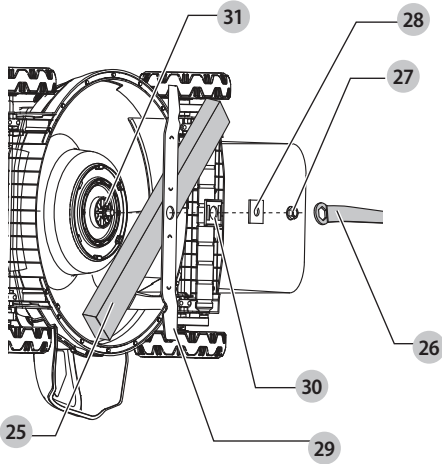

Fig. M

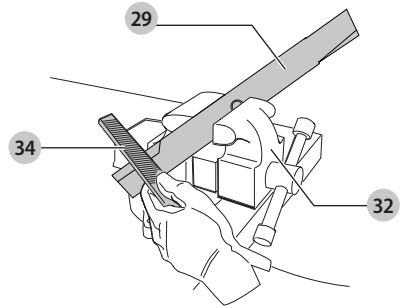
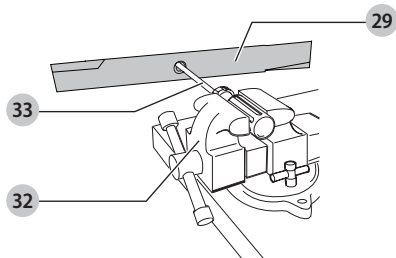

Fig. N



PLÆNEKLIPPER

SFMCMW2651

Tillykke!

Du har valgt et STANLEY FATMAX værktøj. Flere års erfaring, grundig produktudvikling og innovation gør STANLEY FATMAX til en af de mest pålidelige partnere for brugere af elværktøjer.

SFMCMW2651		
Spænding	V_{bc}	2 x 18
Batteritype		Li-Ion
Tomgangshastighed	/min.	2600
Klingelængde	cm	49,5
Vægt (uden batteripakke)	kg	14
Støjværdier og vibrationsværdier (triax vector sum) i henhold EN60335-2-77		
L_{PA} (emissions lydtrykniveau)	dB(A)	74,0
K (usikkerhed for lydtrykniveauet)	dB(A)	0,9
L_{WA} (lydtrykniveau)	dB(A)	87
K (usikkerhed for det angivne lyd niveau)	dB(A)	0,8
Værdi for hånd/arm-vægtet vibration:		
Vibrationsemissionsværdi a_{H1}	m/s^2	2,5
Usikkerhed K	m/s^2	1,5

Vibrations- og/eller støjemissionsniveauet, der er angivet i dette vejledningsark, er målt i overensstemmelse med en standardiseret test, der er angivet i EN60335-2-77 og kan anvendes til at sammenligne et værktøj med et andet. Det kan anvendes til en foreløbig eksponeringsvurdering.



ADVARSEL: Det angivne vibrations- og/eller støjemissionsniveau repræsenterer værktøjets hovedanvendelsesområder. Hvis værktøjet anvendes til andre formål, med andet tilbehør eller vedligeholdes dårligt, kan vibrations- og/eller støjemissionen imidlertid variere. Det kan markant forøge eksponeringsniveauet over den samlede arbejdsperiode.

Et estimat af eksponeringsniveauet for vibration og/eller støj bør også tage højde for de gange, hvor der slukkes for værktøjet, eller når det kører, men ikke bruges til arbejde. Det kan markant mindske eksponeringsniveauet over den samlede arbejdsperiode.

Identificer yderligere sikkerhedsforanstaltninger for at beskytte operatøren mod virkningerne af vibrationer og/eller støj, såsom: Vedligehold værktøjet og tilbehør, hold hænderne varme (relevante for vibrationer), organisering af arbejdsmonstre.

EF-overensstemmelseserklæring

Maskindirektiv



Plæneklipper SFMCMW2651

STANLEY FATMAX erklærer, at produkterne beskrevet under **Tekniske data** er i overensstemmelse med: 2006/42/EF, EN60335-1:2012 + A11:2014 + A13:2017 + A1:2019 + A14:2019 + A2:2019, EN60335-2-77:2010.

Disse produkter opfylder også Direktiv 2014/30/EU og 2011/65/EU. Få flere oplysninger ved at kontakte STANLEY FATMAX på følgende adresse eller se bag på vejledningen.

Undertegnede er ansvarlig for kompilering af den tekniske fil og udsteder denne erklæring på vegne af STANLEY FATMAX.

2000/14/EC, Plæneklipper, L < 50 cm, Bilag VI DEKRA Testing and Certification GmbH, Handwerkerstraße 15, 70565 Stuttgart, Tyskland

Bemyndiget organ ID-nr.: 0158

Lydintensitetsniveau i henhold til 2000/14/EC (artikel 12, bilag III, L < 50 cm):

L_{WA} (målt lydeffekt) 87 dB(A)

usikkerhed (K) = 0,8 dB(A)

L_{WA} (garanteret lydeffekt) 88 dB(A)

Patrick Diepenbach

Patrick Diepenbach
General Manager, Benelux
STANLEY FATMAX Europe, Egide Walschaertsstraat 14-18,
2800 Mechelen, Belgien
12.04.2020



ADVARSEL: For at reducere risikoen for personskade bør du læse betjeningsvejledningen.

Definitioner: Sikkerhedsråd

Nedenstående definitioner beskriver sikkerhedsniveauet for hvert signalord. Læs vejledningen og læg mærke til disse symboler.



FARE: Angiver en overhængende farlig situation, der - hvis den ikke undgås - vil resultere i dødsfald eller alvorlig personskade.



ADVARSEL: Angiver en mulig farlig situation, der - hvis den ikke undgås - kan resultere i dødsfald eller alvorlig personskade.



FORSIGTIG: Angiver en mulig farlig situation, der - hvis den ikke undgås - kan resultere i mindre eller moderat personskade.

Batterier		Opladere/opladningstider (minutter)
Kat #	V _{DC}	SFMCB12
SFMCB202	18	X
SFMCB204	18	X
SFMCB206	18	X

BEMÆRK: Angiver en handling, der **ikke er forbundet med personskade**, men som - hvis den ikke undgås - kan resultere i **ejendomsskade**.



Betyder fare for elektrisk stød.



Betyder risiko for brand.

GENERELLE SIKKERHEDSADVARSLER FOR ELVÆRKTØJER



ADVARSEL: Læs alle sikkerhedsadvarsler, instruktioner, illustrationer og specifikationer, der følger med dette elværktøj. Manglende overholdelse af alle nedenstående instruktioner kan medføre elektrisk stød, brand og/eller alvorlig personskade.

GEM ALLE ADVARSLER OG INSTRUKTIONER TIL SENERE BRUG

Termen "elværktøj" i advarslerne refererer til dit elektroniske (ledning) eller batteribetjente (trådløse) elværktøj.

1) Sikkerhed i Arbejdsområdet

- Sørg for, at arbejdsområdet er rent og godt oplyst.** Rodede eller mørke områder giver anledning til ulykker.
- Undlad at benytte elektrisk værktøj i en eksplosionsfarlig atmosfære, som f.eks. ved tilstedeværelsen af brændbare væsker, gasser eller støv.** Elværktøj danner gnister, der kan antænde støv eller dampe.
- Hold børn og omkringstående på afstand, når der anvendes elektrisk værktøj.** Distractioner kan medføre, at du mister kontrollen.

2) Elektrisk Sikkerhed

- Stik på elektrisk værktøj skal passe til stikkontakten. Stikket må aldrig modificeres på nogen måde. Undlad at bruge adapterstik sammen med jordforbundet elektrisk værktøj.** Umodificerede stik og dertil passende stikkontakter reducerer risikoen for elektrisk stød.
- Undgå kropskontakt med jordforbundne overflader, såsom rør, radiatorer, komfurer og køleskabe.** Der er øget risiko for elektrisk stød, hvis din krop er jordforbundet.
- Undlad at udsætte elektrisk værktøj for regn eller våde forhold.** Hvis der trænger vand ind i et elektrisk værktøj, øges risikoen for elektrisk stød.
- Undlad at udsætte ledningen for overlast. Brug aldrig ledningen til at bære, trække værktøjet eller trække det ud af stikkontakten. Hold ledningen borte fra varme, olie, skarpe kanter og bevægelige**

dele. Beskadede eller sammenfiltrede ledninger øger risikoen for elektrisk stød.

- Når elektrisk værktøj benyttes udendørs, skal der anvendes en forlængerledning, som er egnet til udendørs brug.** Brug af en ledning, der er egnet til udendørs brug, reducerer risikoen for elektrisk stød.
- Hvis det ikke kan undgås at betjene et elektrisk værktøj i et fugtigt område, benyt en strømforsyning, der er beskyttet af en fejlstrømsafbryder.** Ved at benytte en fejlstrømsafbryder reduceres risikoen for elektrisk stød.

3) Personlig Sikkerhed

- Vær opmærksom, pas på hvad du foretager dig, og brug sund fornuft, når du benytter et elektrisk værktøj. Betjen ikke værktøjet, hvis du er træt, påvirket af narkotika, alkohol eller medicin.** Et øjeblikvis uopmærksomhed under anvendelse af et elektrisk værktøj kan forårsage alvorlig personskade.
- Brug personligt sikkerhedsudstyr. Bær altid beskyttelsesbriller.** Sikkerhedsudstyr, såsom støvmaske, skridsikre sikkerhedssko, sikkerhedshjelm eller høreværn, brugt når omstændighederne foreskriver det, reducerer omfanget af personskader.
- Undgå utilsigtet start. Sørg for, at der er slukket for kontakten, inden værktøjet tilsluttes en strømkilde og/eller batterienhed, samles op eller bæres.** Når elektrisk værktøj bæres med fingeren på kontakten eller tilsluttes, når kontakten er tændt, giver det anledning til ulykker.
- Fjern eventuelle justerings- eller skruenøgler, før det elektriske værktøj startes.** En skruenøgle eller anden nøgle, der bliver siddende på en roterende del af elektrisk værktøj, kan give anledning til personskade.
- Undlad at række for langt. Hold hele tiden en god fodstilling og balance.** Dette giver bedre kontrol af det elektriske værktøj, når uventede situationer opstår.
- Bær hensigtsmæssig påklædning. Bær ikke løst tøj eller smykker. Hold dit hår, tøj og handske væk fra bevægelige dele.** Løstsiddende tøj, smykker eller langt hår kan blive fanget i bevægelige dele.
- Hvis der anvendes støvudsugnings- eller støvopsamlingsudstyr, skal dette tilsluttes og anvendes rigtigt.** Anvendelse af støvopsamlingsudstyr kan begrænse farer forårsaget af støv.
- Lad ikke erfaringer fra hyppig brug af værktøjer medføre, at du bliver selvtilfreds og ignorerer sikkerhedsprincipperne for værktøjerne.** En skødesløs

handling kan forårsage alvorlig skade i en brøkdal af et sekund.

4) Anvendelse og Vedligeholdelse af Elektrisk Værktøj

- a) **Undlad at bruge magt over for det elektriske værktøj. Brug det værktøj, der er bedst egnet til det arbejde, der skal udføres.** Værktøjet vil klare opgaven bedre og mere sikkert med den ydelse, som det er beregnet til.
- b) **Undlad at benytte elektrisk værktøj, hvis kontakten ikke tænder og slukker for det.** Alt elektrisk værktøj, der ikke kan kontrolleres med kontakten, er farligt og skal repareres.
- c) **Træk stikket ud af stikkontakten og/eller batterienheden, hvis aftagelig, fra det elektriske værktøj, før det elektriske værktøj justeres, dets tilbehør udskiftes, eller det stilles til opbevaring.** Sådanne forebyggende sikkerhedsforanstaltninger mindsker risikoen for, at værktøjet startes utilsigtet.
- d) **Opbevar elektrisk værktøj uden for rækkevidde af børn, og tillad ikke personer, som ikke er bekendt med dette elektriske værktøj eller disse instruktioner, at betjene værktøjet.** Elektrisk værktøj er farligt i hænderne på personer, som ikke er instrueret i brugen deraf.
- e) **Vedligeholdelse af elektrisk værktøj. Undersøg om bevægelige dele sidder skævt, binder eller er gået itu såvel som andre forhold, der kan påvirke betjeningen af værktøjet. Hvis det elektriske værktøj er beskadiget, skal det repareres før brug.** Mange ulykker er forårsaget af dårligt vedligeholdt værktøj.
- f) **Hold skæreværktøj skarpe og rene.** Ordentligt vedligeholdt skæreværktøj med skarpe skærekanten har mindre tilbøjelighed til at binde og er lettere at styre.
- g) **Brug elektrisk værktøj, tilbehør, bor, osv. i overensstemmelse med disse instruktioner, idet der tages hensyn til arbejdsforholdene og den opgave, som skal udføres.** Brug af elektrisk værktøj til andre opgaver end dem, det er beregnet til, kan resultere i en farlig situation.
- h) **Hold håndtag og håndtagsflader tørre, rene og fri for olie og smørelse.** Glatte håndtag og grebflader giver ikke mulighed for sikker håndtering og styring af værktøjet i uventede situationer.

5) Anvendelse og Vedligeholdelse af Batteri

- a) **Må kun genoplades med den oplader, som er angivet af fabrikanten.** En oplader, der er beregnet til en bestemt type batteripakke, kan udgøre en brandrisiko, hvis den bruges med en anden type batteripakke.
- b) **Brug kun elektrisk værktøj med de batteripakker, der er beregnet til hver enkelt type.** Brug af andre batteripakker kan skabe risiko for personskade og brand.
- c) **Når en batteripakke ikke er i brug, skal den holdes borte fra andre metalgenstande, såsom papirclips, mønter, nøgler, søm, skruer og andre små metalgenstande, der kan danne forbindelse mellem**

to elektriske kontaktflader. Kortslutninger mellem batterikontakter kan forårsage forbrænding eller brand.

- d) **Hvis en batteripakke udsættes for overlast, kan der sive væske ud. Undgå kontakt. Hvis væsken berøres ved et tilfælde, skal der skylles med masser af vand. Hvis der kommer væske i øjnene, skal der desuden søges lægehjælp.** Batterivæske kan forårsage irritation eller forbrænding.
- e) **Anvend ikke en batteripakke eller et værktøj, der er beskadiget eller ændret.** Beskadigede eller ændrede batterier kan udvise uforudsigelig adfærd og resultere i brand, eksplosion eller risiko for skader.
- f) **Udsæt ikke en batteripakke eller et værktøj for ild eller meget varme temperaturer.** Udsættelse for ild eller temperaturer over 130 °C kan medføre en eksplosion.
- g) **Følg alle opladningsinstruktionerne og oplad ikke batteripakken eller værktøjet uden for det temperaturområde, der er anført i instruktionerne.** Forkert opladning eller opladning ved temperaturer uden for det specificerede område kan beskadige batteriet og øge risikoen for brand.

6) Service

- a) **Elektrisk værktøj skal serviceres af en kvalificeret servicetekniker, som udelukkende benytter identiske reservedele.** Derved sikres det, at værktøjets driftssikkerhed opretholdes.
- b) **Udfør aldrig service på beskadigede batteripakker.** Service på batteripakker bør kun udføres af producenten eller autoriserede serviceudbydere.

VIGTIGE SIKKERHEDSADVARSLER OG INSTRUKTIONER



ADVARSEL: For at reducere risikoen for personskade:

- For enhver anvendelse skal du sørge for, at alle, der bruger dette værktøj, har læst og forstår alle sikkerhedsvejledninger og andre oplysninger i denne vejledning.
- Gem disse instruktioner og læs dem hyppigt inden brug og ved instruktion af andre.



ADVARSEL: Ved brug af batteridrevne plæneklippere skal de grundlæggende sikkerhedsmæssige forholdsregler altid følges for at reducere risikoen for brand, elektrisk chok og personskader inklusive det følgende:

LÆS ALLE INSTRUKTIONER

GENERELLE SIKKERHEDSADVARSLER OG INSTRUKTIONER FOR ALLE PLÆNEKLIPPERE



FARE:

- **Dette værktøj kan være farligt.** Følg alle advarsler og sikkerhedsinstruktioner i denne vejledning. Operatøren er ansvarlig for at følge advarselne og instruktionerne i denne vejledning og på enheden. Begræns brugen af denne plæneklipper til personer, som læser, forstår og

følger advarslerne og instruktionerne i denne vejledning og på enheden.

- **Undgå farligt miljø** – Brug ikke plæneklippere på fugtige eller våde steder.
- **Må ikke bruges i regnvejr.**
- **Hold børn på afstand** – Alle besøgende skal holdes på sikker afstand af arbejdsområdet.
- **Brug egnet arbejdstøj** – Bær ikke løst tøj eller smykker. De kan blive fanget i bevægelige dele. Det anbefales at bruge gummihandsker og -fodtøj, når der arbejdes udendørs.
- **Brug sikkerhedsbriller** – Brug altid en ansigts- eller støvmaske, hvis driften er støvet.
- **Brug det rette apparat** – Brug ikke plæneklipperen til opgaver, det ikke er beregnet til.
- **Kontrollér for beskadigede dele.** Inden yderligere brug af plæneklipperen skal en beskyttelseskærm eller anden beskadiget del kontrolleres omhyggeligt for at fastslå, at den vil virke korrekt og udføre dens tilsigtede funktion. Kontrollér om de bevægelige dele sidder skævt eller binder, om dele er knækkede, montering og alle andre forhold, som kan påvirke deres ydeevne. En beskyttelseskærm eller anden del, der er beskadiget, skal repareres eller udskiftes korrekt af et autoriseret værksted, med mindre andet er anført i betjeningsvejledningen.
- **Reparationer og service.** Reparationer, vedligeholdelse og justeringer, der ikke er specificeret i denne vejledning, skal udføres af autoriserede serviceværksteder eller andre kvalificerede serviceorganisationer, som altid bruger identiske udskiftningsdele.
- **Tving ikke plæneklipperen** – Den klarer opgaven bedre og mere sikkert med den effekt, som den er konstrueret til.
- **Stræk dig ikke for langt** – Hold hele tiden en god fodstilling og balance.
- **Vær opmærksom** – Hold øje med det, du gør. Brug almindelig fornuft. Brug ikke plæneklipperen, hvis du er træt.
- **Afbryd plæneklipperen** – Tag sikkerhedsnøglen og batteripakkerne ud af plæneklipperen, når den ikke er i brug, inden service, ved udskiftning af klinger og lignende.
- **Opbevar plæneklipperen, der ikke er i brug, indendørs** – Når den ikke er i brug, bør plæneklipperen opbevares et indendørs tørt og aflåst sted – uden for børns rækkevidde. Fjern sikkerhedsnøglen og batteripakkerne.
- **Vedligehold plæneklipperen omhyggeligt** – Hold skærefladerne skarpe og rene for at opnå den bedste og mest sikre ydeevne. Følg instruktionerne for smøring og udskiftning af udstyr. Hold håndtagene tørre, rene og fri for olie og fedt.
- **Hold afskærmningerne på plads og i driftstilstand.**
- **Hold klingerne skarpe.**
- **Hold hænder og fødder væk fra skæreamrådet.**
- **Genstande, der rammes af plæneklipperens klinge, kan forårsage alvorlige personskader.** Plænen bør altid undersøges omhyggeligt og ryddes for alle genstande inden hver klipping.

- **Hvis plæneklipperen rammer et fremmedlegeme, bør du følge disse trin:**

1. Stop plæneklipperen. Slip aktiveringshåndtaget.
2. Fjern batteripakkerne og sikkerhedsnøglen.
3. Inspicer for beskadigelse.
4. Reparer eventuel skade, inden du genstarter og betjener plæneklipperen.

- **Brug kun identiske udskiftningsklinger.**

GEM DISSE INSTRUKTIONER

Vigtigt

Sikre handlinger for fodgængerstyrede plæneklippere

Denne maskine er i stand til at amputere hænder og fødder og at slynge genstande. Manglende overholdelse af følgende sikkerhedsinstruktioner kan resultere i alvorlig personskade eller dødsfald.

Generelle oplysninger

1. Læs, forstå og følg instruktioner og advarsler i denne vejledning og på maskinen, motoren og tilbehøret.
2. Lad kun operatører betjene maskinen, hvis de er ansvarlige, uddannede, bekendte med instruktionerne og fysisk i stand til det.
3. Brug ikke maskinen, hvis du er påvirket af alkohol eller medicin.

Klargøring inden brug

1. Ryd anvendelsesområdet for genstande, der kan blive slynget af eller interferere med betjeningen af maskinen.
2. Hold driftsområdet fri for alle omkringstående, især små børn og kæledyr. Stop maskinen og tilbehøret, hvis nogen bevæger sig ind på området.
3. Brug ikke maskinen, før græsopsamlere, udkastsskakt eller andre sikkerhedsanordninger er monteret og fungerer korrekt. Se hyppigt efter for tegn på slid eller nedbrydning og udskift efter behov.
4. Bær passende personligt værnemiddel såsom beskyttelsesbriller, høreværn, åndedrætsværn og fodtøj.

I drift

1. Brug kun maskinen i dagslys eller ved god kunstig belysning.
2. Undgå huller, hjulspor, sten og andre skjulte farer. Ujævnt terræn kan vælte maskinen eller resultere i, at operatøren mister balancen eller fodfæstet. Højt græs kan dække over forhindringer. Bliv bag håndtaget.
3. Hold ikke hænder eller fødder nær roterende dele eller under maskinen. Hold altid afstand til udkaståbningen.
4. Ret ikke det udkastede materiale mod andre. Undgå af kaste materiale ud mod en mur eller en forhindring. Materialet kan springe tilbage mod brugeren. Stop klingens/klingerne, når der passerer grusbelagte flader.
5. Træk ikke plæneklipperen baglæns, medmindre det er strengt nødvendigt. Se altid ned og bag dig, når du trækker plæneklipperen baglæns.
6. Slip altid aktiveringshåndtaget for at stoppe motoren, og vent til kniven står helt stille, og tag sikkerhedsnøglen og batteripakkerne

ud, før du rengør plæneklipperen, afmonterer græsopsamleren, fjerner blokeringer under udkastskærmen, når du forlader plæneklipperen, når du opbevarer plæneklipperen, når du transporterer plæneklipperen, eller før du foretager justeringer, reparationer eller inspektion.

7. Slip aktiveringshåndtaget, vent til klingens stopper, og tag sikkerhedsnaglen og batteripakkerne ud, hvis plæneklipperen begynder at vibrere unormalt. Kontroller derefter omgående årsagen. Vibration er generelt en advarsel om et problem.

Specifikt om børn

1. Dette udstyr er ikke beregnet til anvendelse af personer (inklusive børn) med nedsatte fysiske, sensoriske eller mentale handicaps eller med mangel på erfaringer eller viden, medmindre de er under overvågning eller har fået instruktioner i brugen af udstyret af en person, der er ansvarlig for deres sikkerhed.
2. Der kan opstå tragiske ulykker, hvis operatøren ikke er opmærksom på tilstedeværelsen af børn. Børn bliver ofte tiltrukket af maskinen og klipningen. Du må aldrig antage, at børn bliver stående det sted, hvor du sidst så dem.
3. Hold børn væk fra anvendelsesområdet, og lad en anden voksen end operatøren holde godt øje med dem.
4. Vær opmærksom og sluk for plæneklipperen, hvis et barn bevæger sig ind på området.

Specifikt om skråninger

1. Skråninger er en vigtig faktor i forbindelse med ulykker. Anvendelse på skråninger kræver ekstra forsigtighed. Klip ikke en skråning, hvis det føles ubehageligt.
2. Arbejd på tværs af skråninger; aldrig op og ned. Vær forsigtig, når du arbejder i nærheden af stejle skrænter, grøfter eller dæmninger.
3. Undgå at klippe vådt græs. (Et dårligt fodfæste kan få dig til at skride eller falde, så du kommer til skade.)
4. Betjen ikke maskinen under forhold, hvor det kan gå ud over trækraft, styring eller stabilitet. Plæneklipperen kan glide, selv hvis hjulene stoppes.
5. Undgå at starte og stoppe på skråninger. Undgå at foretage pludselig skift i hastighed eller retning. Drej langsomt og gradvist.
6. Vær ekstra forsigtig, mens du betjener maskinen med en græsopsamler eller andet tilbehør. De kan påvirke maskinens stabilitet.

Service

1. Hold maskinen i god stand. Udskift slidte eller beskadigede dele.
2. Vær forsigtig, når du foretager service på klinger. Vikl klingene/ klingerne ind eller bær handsker. Udskift beskadigede klinger. Undlad at reparere eller ændre klinge(r). Hold alle møtrikker og bolte stramme.
3. Hold plæneklipperen fri for græs, blade eller anden ophobning af snæs.
4. Vedligehold eller udskift sikkerheds- og instruktionsmærkater efter behov.

Følgende er forklaringer på billeder af vigtige sikkerhedsrisici på plæneklipperen.



Brugeren skal læse og forstå instruktionsvejledningen.



For at undgå risiko for personskade må du ikke arbejde op og ned ad skråninger. Arbejd altid på tværs af skråninger.



For at undgå risiko for personskade af omkringstående skal du holde alle personer og kæledyr ved en sikker afstand fra plæneklipperen, når den er i drift.



Roterende klinger kan forårsage alvorlig tilskadekomst. Hold altid hænder og fødder væk fra plæneklipperens bund og udgangsåbningen. Sørg altid for, at klingens er standset. Slip aktiveringshåndtaget for at slukke for plæneklipperen, og vent på, at klingens holder op med at rotere (ca. 3 sekunder) og fjern sikkerhedsnaglen og batteripakkerne inden du fjerner og udskifter græsopsamleren eller rengør, reparerer, transporterer eller løfter plæneklipperen.



Genstande, der rammes af plæneklipperens klinge, kan forårsage alvorlig personskade. Bliv bag håndtaget, når motoren kører. Sørg altid for, at mennesker og kæledyr holdes væk fra plæneklipperens udgang under drift. Inspicer altid anvendelsesområdet inden plæneklipping, og fjern genstande, der kan blive slynget af klingens. Slip aktiveringshåndtaget for at slukke for plæneklipperen, og vent på, at klingens holder op med at rotere (ca. 3 sekunder), inden du passerer gangstier, veje, terrasser og grusbelagte flader.

Ekstra sikkerhedsinformationer



ADVARSEL: Modificér aldrig elektrisk værktøj eller dele på det. Det kan medføre materielle skader eller kvæstelser.



ADVARSEL: Brug **ALTID** sikkerhedsbriller. Glas i almindelige briller er **IKKE** sikkerhedsglas. Brug også ansigts- eller støvmaske, hvis savningens støver. Bær høreværn, hvis klipningen larm. **BÆR ALTID CERTIFICERET SIKKERHEDSUDSTYR.**

Restrisici

På trods af overholdelsen af de relevante sikkerhedsregler og brug af sikkerhedsudstyr kan visse restrisici ikke undgås. Disse omfatter:

- Hørenedsættelse.
- Risiko for personskade som følge af flyvende partikler.
- Risiko for forbrænding ved at røre ved tilbehør, der bliver varmt under betjening.
- Risiko for personskade som følge af forlænget brug.

GEM DISSE INSTRUKTIONER

Opladere

STANLEY FATMAX opladere kræver ingen justering og er designet til at være så brugervenlige som muligt.

Elektrisk sikkerhed

Den elektriske motor er konstrueret til bare én spænding. Kontrollér altid, at batteripakken svarer til spændingen på mærkepladen. Kontrollér også, at spændingen på din oplader svarer til din el-netspænding.



Din STANLEY FATMAX-oplader er dobbeltisoleret i overensstemmelse med EN60335. Derfor kræves der ingen jordledning.

Hvis forsyningsledningen er beskadiget, må den kun udskiftes af STANLEY FATMAX eller en autoriseret serviceorganisation.

Brug af forlængerledning

Der bør ikke benyttes en forlængerledning, medmindre det er absolut nødvendigt. Brug en godkendt forlængerledning, der er egnet til strømforsyningen til din oplader (se **Tekniske Data**). Den minimale lederstørrelse er 1 mm²; den maksimale længde er 30 m.

Ved brug af en kabeltromle skal kablet altid ruller helt ud.

Vigtig sikkerhedsvejledning for alle batteriopladere

GEM DISSE INSTRUKTIONER: Denne vejledning indeholder vigtige sikkerheds- og driftsinstruktioner for kompatible batteriopladere se **Tekniske data**.

- Før du bruger opladeren, læs alle instruktioner og de sikkerhedsmæssige afmærkninger på opladeren, batteripakken og produktet.



ADVARSEL: Risiko for chok. Lad ikke nogen flydende væsker komme ind i opladeren. Det kan resultere i et elektrisk chok.



ADVARSEL: Vi anbefaler brug af en reststrømsanordning med en reststrømskapacitet på 30mA eller mindre.



FORSIGTIG: Risiko for brand. For at reducere risikoen for kvæstelser, oplad kun STANLEY FATMAX genopladelige batterier. Andre batterityper kan eksplodere og forårsage personskader.



FORSIGTIG: Børn skal overvåges for at sikre, at de ikke leger med udstyret.

BEMÆRK: Under bestemte forhold, når opladeren er tilsluttet til strømforsyningen, kan blotlagte opladerkontakter blive kortsluttet af fremmede materialer. Fremmede materialer af en ledende art som for eksempel, men ikke begrænset til ståluld, aluminiumsfolie eller anden koncentration af metalliske partikler skal holdes på afstand af opladerens huller. Tag altid stikket til opladeren ud fra kontakten, når der ikke er indsat en batteripakke. Tag stikket til opladeren ud før forsøg på at rengøre den.

- **Forsøg ALDRIG at oplade batteripakken med andre opladere end dem, der er omtalt i denne manual.** Opladeren og batteripakken er specielt designet til at arbejde sammen.

- **Disse opladere er ikke beregnet til anden brug end opladning af STANLEY FATMAX genopladelige batterier.** Al anden brug kan medføre risiko for brand, elektrisk chok eller livsfarlige elektriske stød.
- **Udsæt ikke opladeren for regn eller sne.**
- **Træk i stikket i stedet for ledningen, når opladeren frakobles.** Dette vil reducere risikoen for beskadigelse af elstikket og ledningen.
- **Sørg for at ledningen er placeret, så den ikke bliver trådt på, snublet over eller på anden måde bliver genstand for skader eller belastning.**
- **Anvend kun en forlængerledning, når det er absolut nødvendigt.** Anvendelse af en ukorrekt forlængerledning kan resultere i risiko for brand, elektrisk chok eller livsfarlige elektriske stød.
- **Anbring ikke noget oven på opladeren eller anbring opladeren på et blødt underlag, der kan blokere ventilationshullerne og medføre for megen intern varme.** Anbring opladeren på afstand af alle varmekilder. Opladeren ventileres gennem huller i toppen og bunden af huset.
- **Brug ikke opladeren, hvis ledningen eller stikket er beskadiget**—få dem omgående udskiftet.
- **Brug ikke opladeren, hvis den har fået et hårdt slag, er blevet tabt eller blevet beskadiget på anden vis.** Tag den med til et autoriseret værksted.
- **Demontér ikke opladeren, tag den med til et autoriseret værksted, når service eller reparation er påkrævet.** Ukorrekt genmontering kan medføre risiko for elektrisk chok, livsfarlige elektriske stød eller brand.
- Hvis ledningen beskadiges, skal den omgående udskiftes af producenten, hans forhandler eller lignende kvalificeret person for at forebygge enhver risiko.
- **Tag stikket til opladeren ud af kontakten før forsøg på nogen form for rengøring. Dette vil reducere risikoen for elektrisk chok.** Fjernelse af batteripakken vil ikke reducere denne risiko.
- Forsøg **ALDRIG** at tilslutte 2 opladere til hinanden.
- **Opladeren er designet til at køre på standard 230V husholdningsstrøm. Forsøg ikke at bruge den med en anden strømstyrke.** Dette gælder ikke for opladere til køretøjer.



Opladning af et batteri (Fig. B)

1. Tilslut opladeren til en passende stikkontakt før batteripakken sættes i.
2. Indsæt batteripakken **21** i opladeren og kontrollér, at pakken sidder godt fast i opladeren. Det røde (opladnings) lys vil blinke hele tiden og angive, at opladningsprocessen er startet.
3. Når opladningen er færdig, vil det blive angivet af den røde lampe, som vil lyse konstant på ON. Batteripakken er fuldt opladet og kan nu anvendes eller kan efterlades i opladeren. Skub batteriets udløserknop **22** på batteripakken for at udtage batteripakken.

BEMÆRK: For at sikre maksimal ydeevne og levetid for li-Ion batteripakker skal batteripakken lades helt op, før den anvendes første gang.

Betjening af oplader

Se indikatorerne nedenfor for batteripakkens opladestatus.

Ladeindikatorer	
 oplader	— — — —
 fuldt opladet	— — — —
 forsinkelse ved varmt/koldt batteri*	— — — —

*Det røde lys vil fortsætte med at blinke, men et gult indikatorlys vil blive tændt under denne handling. Når batteriet har opnået en passende temperatur, vil det gule lys blive slukket, og opladeren vil genoptage opladningsproceduren.

Kompatible oplader(e) vil ikke oplade en defekt batteripakke. Opladeren vil angive defekt batteri ved at nægte at lyse.

BEMÆRK: Dette kan også betyde et problem med opladeren.

Hvis opladeren angiver et problem, tag opladeren og batteripakken med hen til et autoriseret servicecenter for at blive kontrolleret.

Varm/kold pakkeforsinkelse

Når opladeren sporer et batteri, der er for varmt eller for koldt, starter den automatisk en varm/kold pakkeforsinkelse og indstiller opladningen, indtil batteriet har nået en passende temperatur. Opladeren skifter derefter automatisk til pakkeopladningsfunktion. Denne funktion sikrer maksimal batterilevetid.

En kold batteripakke vil oplade med en langsommere hastighed end en varm batteripakke. Batteripakken vil oplade ved den lavere hastighed gennem hele opladningscyklussen og vil ikke vende tilbage til maksimal opladningshastighed, selvom batteriet varmer.

Elektronisk beskyttelsessystem

Li-Ion værktøjerne er designet med et elektronisk beskyttelsessystem, der vil beskytte batteriet imod overbelastning, overopvarmning eller dyb afladning.

Værktøjet vil automatisk slå fra, hvis det elektroniske beskyttelsessystem aktiveres. Hvis dette sker, anbring li-ion batteriet på opladeren, indtil det er helt opladet.

Vægmontering

Disse opladere er designet til montering på en væg, eller til at stå oprejst på et bord eller en arbejdsflade. Hvis vægmontering anbringer opladeren inden for rækkevidde af en stikkontakt og på afstand af et hjørne eller andre forhindringer, der kan hindre luftstrømmen. Brug bagsiden af opladeren som skabelon for placering af monteringskruerne på væggen. Monter opladeren sikkert ved hjælp af gipsskruer (købes separat) mindst 25,4 mm langemed en skruenhoveddiameter på 7–9 mm, skrues ind i træ til en optimal dybde, der efterlader ca. 5,5 mm af skruen blotlagt. Ret hullerne på bagsiden af opladeren ind efter de blotlagte skruer og skru dem helt ind i hullerne.

Instruktioner om rengøring af opladeren



ADVARSEL: Risiko for chok. Tag stikket til opladeren ud af kontakten før rengøring. Snavs og fedt kan fjernes fra det ydersiden af opladeren med en klud eller en blød ikke-metallisk børste. Brug ikke vand eller andre rengøringsmidler. Lad aldrig væske trænge ind i værktøjet, og nedsænk aldrig nogen del af værktøjet i en væske.

Batteripakke

Vigtig sikkerhedsvejledning for alle batteripakker

Sørg for at oplyse katalognummer og spænding ved bestilling af nye batteripakker.

Batteripakken er ikke fuldt opladet ved levering. Læs nedenstående sikkerhedsvejledning, før batteripakke og oplader tages i brug. Følg derefter den beskrevne opladningsprocedure.

LÆS ALLE INSTRUKTIONER

- **Oplad ikke eller brug batteriet i en eksplosionsfarlig atmosfære, som f.eks. ved tilstedeværelsen af brændbare væsker, gasser eller støv.** Isætning eller udtagning af batteriet fra opladeren kan antænde støv eller dampe.
- **Tving aldrig batteripakken ind i opladeren. Foretag ikke nogen ændringer på batteripakken, så den kan passe ind i en ikke kompatibel oplader, da batteripakken kan blive sprængt og kan medføre personskader.**
- **Oplad kun batteripakker i STANLEY FATMAX opladere.**
- **Sprøjt IKKE på den eller nedsænk den i vand eller andre væsker.**
- **Undlad at opbevare eller bruge værktøjet og batteripakken på steder, hvor temperaturen kan falde til under 4 °C (39,2 °F) (f.eks. udendørs skure eller metalbygninger om vinteren), eller nå op på eller overskride 40 °C (104 °F) (f.eks. udendørs skure eller metalbygninger om sommeren).**
- **Brænd ikke batteripakken, selv hvis den er svært beskadiget eller helt opslidt.** Batteripakken kan eksplodere i åben ild. Der dannes giftige dampe og stoffer ved forbrænding af lithium-ion-batteripakker.
- **Hvis batteriets indhold kommer i kontakt med huden, skal området omgående vaskes med mild sæbe og vand.** Hvis batterivæske kommer i øjnene, lad vand løbe over det åbne øje i 15 minutter, eller indtil irriterationen ophører. Hvis det er nødvendigt at søge lægehjælp, består batterielektrolytten af en blanding af flydende organiske karbonater og lithiumsalte.
- **Indholdet af åbnede battericeller kan forårsage luftvejsirritation.** Sørg for frisk luft. Søg lægehjælp, hvis symptomerne vedvarer.



ADVARSEL: Fare for forbrændinger. Batterivæske kan være brændbar, hvis den udsættes for gnister eller åben ild.



ADVARSEL: Forsøg aldrig at åbne batteripakken. Hvis batteripakken er revnet eller beskadiget, indsæt den ikke i opladeren. Undgå at mase, tabe eller beskadige batteripakken. Anvend ikke en batteripakke eller

oplader, der har fået et hårdt slag, er blevet tabt, kørt over eller blevet beskadiget på anden vis (f.eks. stukket med en nål, slået med en hammer, trådt på). Det kan medføre elektriske chok eller livsfarlige elektriske stød. Beskadigede batteripakker skal returneres til forhandleren for genanvendelse.



ADVARSEL: Brandfare. Opbevar eller bær aldrig batteripakker, så metalgenstande kan komme i kontakt med udsatte batteriklemmer. Anbring for eksempel ikke batteripakker i forklæder, lommer, værktøjskasser, produktkasser, skuffer osv. med løse søm, skrue, nøgler osv.



FORSIGTIG: Når det ikke er i brug, læg værktøjet på siden på en stabil overflade, hvor det ikke vil vælte eller falde ned. Nogle værktøjer med store batteripakker vil stå lodret på batteripakken, men kan let væltes.

Transport



ADVARSEL: Brandfare. Transport af batterier kan muligvis forårsage brand, hvis batteripolerne uforvarende kommer i kontakt med ledende materialer. Ved transport af batterier sørg for, at batteriets poler er beskyttet og godt isoleret fra materialer, der kan komme i kontakt med dem og forårsage en kortslutning.

BEMÆRK: Lithium-ion-batterier bør ikke lægges i indchecket bagage.

STANLEY FATMAX batterier opfylder alle gældende skibsfartsregler som foreskrevet af industrien og juridiske standarder, som omfatter FN's anbefalinger om transport af farligt gods, den internationale lufttransportforening (IATA), farligt gods regulativer, de internationale maritime farligt gods (IMDG) regler og den europæiske konvention om international transport af farligt gods ad landevejen (ADR). Lithium-ion-celler og batterier er blevet testet i henhold til afsnit 38,3 i FN's anbefalinger om tests og kriterier for transport af farligt gods. I de fleste tilfælde vil afsendelsen af en STANLEY FATMAX batteripakke være undtaget fra at blive klassificeret som et fuldt reguleret klasse 9 farligt materiale. Generelt vil det kun være forsendelser, der indeholder et lithium-ion batteri med en energivurdering på over 100 watt timer (wt), der skal sendes som fuldt reguleret klasse 9. Alle lithium-ion batterier har en watt time vurdering markeret på pakningen. Desuden på grund af regulativers kompleksiteter, anbefaler STANLEY FATMAX, at man ikke sender lithium-ion-batteripakker med luftfragt uanset watt time vurdering. Forsendelser af værktøj med batterier (combo sæt) kan som eneste undtagelse sendes med luftfragt, hvis batteripakkens watt time vurdering ikke er højere end 100 watt timer.

Uanset om en forsendelse anses for at være undtaget eller fuldt reguleret, er det speditørens ansvar at rådføre sig med de seneste regler for emballerings-, mærknings- og dokumentationskrav.

Oplysningerne i dette afsnit i vejledningen er givet i god tro og menes at være korrekte på det tidspunkt, hvor dokumentet blev oprettet. Men der gives ingen garanti, udtrykt eller underforstået. Det er købers ansvar at sikre, at vedkommendes aktiviteter er i overensstemmelse med de gældende regulativer.

Anbefalet opbevaring

1. Det bedste opbevaringssted er køligt og tørt, hvor den ikke udsættes for direkte sollys og ekstrem varme eller kulde. For optimal batteriydelse og -liv skal du opbevare batteripakker ved stuetemperatur, når de ikke er i brug.
2. For langtids opbevaring anbefales det at opbevare en fuldt opladet batteripakke et køligt, tørt sted uden for opladeren for optimale resultater.

BEMÆRK: Batteripakker bør ikke opbevares helt tomt for opladning. Batteripakken skal genoplades før brug.

Mærkater på oplader og batteripakke

Udover de piktogrammer, der anvendes i denne vejledning, kan mærkater på opladeren og batteripakken vise de følgende piktogrammer:



Læs brugsvejledningen før brug.



Se **Tekniske Data** vedrørende opladningstid.



Berør aldrig kontaktflader med strømførende genstande.



Beskadigede batteripakker må ikke oplades.



Må ikke udsættes for vand.



Defekte ledninger skal udskiftes omgående.



Oplad kun mellem 4 °C og 40 °C.



Kun til indendørs brug.



Tag hensyn til miljøet ved bortskaffelse af batteripakken.



Oplad kun STANLEY FATMAX batteripakker med de specielle STANLEY FATMAX opladere. Opladning af andre typer batteripakker end de specielle STANLEY FATMAX batterier med en STANLEY FATMAX oplader, kan få dem til at sprænges eller føre til andre farlige situationer.



Destruér ikke batteripakken.

Batteritype

De følgende værktøjer skal anvendes med to batteripakker af 18 volt: SFMCMW2651

Disse batteripakker kan bruges: SFMCB202, SFMCB204, SFMCB206. Se **Tekniske dataa** for flere informationer.

Pakkeindhold

Pakken indeholder:

- 1 Plæneklipper
- 1 Oplader
- 1 Græsopsamlingspose
- 1 Sideudkastsskakt
- 1 Sikkerhedsnøgle
- 2 Li-Ion-batteripakker (modellerne C2, D2, L2, M2, P2, S2, T2, X2, Y3)
- 1 Betjeningsvejledning

BEMÆRK: Batteripakker, opladere og værktøjskasser er ikke inkluderet i N-modeller. Batteripakker og opladere er ikke inkluderet i NT-modeller.

- *Kontrollér for eventuelle skader på værktøjet, dele og tilbehør, der kan være opstået under transport.*
- *Tag dig tid til at læse denne vejledning omhyggeligt inden betjeningen.*

Piktogrammer på værktøjet

Følgende piktogrammer findes på værktøjet:



Læs betjeningsvejledningen før brug.



Bær høreværn.



Bær øjenværn.



Pas på, klingen er skarp. Klinger fortsætter med at rotere, efter at motoren er stoppet. Fjern deaktiveringsenhed inden vedligeholdelse, eller hvis ledning er beskadiget.



Pas på flyvende genstande. Hold omkringstående på afstand af klippeområdet.



Direktiv 2000/14/EC garanteret lydstyrke.



Udsæt den ikke for regn.

Datocodeposition (Fig. A)

Datokoden **18**, der også inkluderer produktionsåret, er trykt på huset.

Eksempel:

2020 XX XX
Produktionsår

Beskrivelse (Fig. A)



ADVARSEL: Modificer aldrig fladelyset. Det kan medføre materielle skader eller kvæstelser.

- 1 ON-OFF-omskifterboks
- 2 ON-OFF-knap
- 3 Sikkerhedsnøgle
- 4 Hovedhåndtag (øverste håndtag)
- 5 Nederste håndtag
- 6 Aktiveringshåndtag
- 7 Batteridæksel
- 8 Justeringsgreb til skærehøjde
- 9 Dæksel til bagdør
- 10 Græsopsamlingspose
- 11 Håndtag til græsopsamlingspose
- 12 Nedre bærehåndtag
- 13 Sideklap
- 14 Sideudgangstilbehør
- 15 Justeringsgreb til håndtagshøjde
- 16 Låsegreb til øverste håndtag
- 17 Knap til øverste håndtag

Tilsigtet anvendelse

Denne plæneklipper er blevet udformet til plæneklipping hos almindelige forbrugere.

MÅ IKKE anvendes under våde forhold eller i nærheden af brændbare væsker eller gasser.

LAD IKKE børn komme i kontakt med værktøjet. Uerfarne brugere må ikke anvende dette værktøj uden opsyn.

- Dette værktøj er ikke beregnet til anvendelse af personer (inklusive børn) med nedsatte fysiske, sensoriske eller mentale evner eller manglende erfaring eller kendskab, medmindre de er under opsyn eller er blevet instrueret i brugen af værktøjet af en person, der er ansvarlig for deres sikkerhed. Børn skal overvåges for at sikre, at de ikke leger med apparatet.

SAMLING OG JUSTERINGER



FARE: For at nedsætte risikoen for alvorlig personskade skal du slå enheden fra og fjerne sikkerhedsnøglen og batteripakkerne inden du foretager eventuelle justeringer eller fjerner/installerer fastgørelser eller tilbehør. En utilsigtet start kan forårsage personskade.

Justering af håndtagshøjde (Fig. A, C)

Plæneklipperen forsendes i opbevaringstilstand. Du skal justere håndtaget til driftsposition, inden du fortsætter.

1. For at låse det nederste håndtag **5** op fra opbevaringspositionen skal du åbne de to justeringsgreb til håndtagshøjde **15**. Justeringsgrebene til håndtagshøjde **15** er placeret på begge sider af det nederste håndtag **5**.
2. Hæv det nederste håndtag til driftspositionen. Pas på, du ikke klemmer eller belaster ledningen.
3. Luk grebene til justering af håndtagshøjde **15**, der fastholder det nederste håndtag i position.

BEMÆRK: Hvis forbindelsen mellem håndtaget og grebet er for tæt eller for løst, åbn grebet og juster grebets dybde ved at dreje grebet med eller mod uret. Luk det igen, indtil hvert greb er helt lukket, og håndtaget er sikkert og ikke kan bevæge sig.

Montering af det øverste håndtag (Fig. A, D)

1. Ret hullerne i bunden af det øverste håndtag **4** ind efter hullerne øverst på det nederste håndtag **5**. Pas på, du ikke klemmer eller belaster ledningen.

BEMÆRK: Kontroller at ledningen findes foran på begge håndtagene. Hvis ikke, kan det resultere i sammenfiltrering af ledningen, der kan gøre det besværligt, når du hurtigt vil sætte plæneklipperen til side.

2. Fra ydersiden af det øverste håndtag **4** skal du skubbe håndtagsslæsegrebene **16** gennem de to håndtagshuller. Gentag i den anden side.
3. Fra indersiden af det øverste håndtag skal du stramme en knap **17** løst på hver håndtagsslæsegreb **16**.
4. Drej det øverste håndtag **4** til driftspositionen. Pas på, du ikke klemmer eller belaster ledningen.
5. Luk håndtagsslæsegrebene **16**, der fastholder det øverste håndtag, i position.

BEMÆRK: Hvis forbindelsen mellem håndtaget og grebet er for tæt eller for løst, åbn grebet og juster grebets dybde ved at dreje grebet med eller mod uret. Luk det igen, indtil hvert greb er helt lukket, og håndtaget er sikkert og ikke kan bevæge sig.

Græsopsamlingspose (Fig. E)

FARE: Sluk for enheden og fjern sikkerhedsnøglen og batteripakkerne.

1. Løft dækslet til bagdøren **9** og placer græsopsamlingsposen **10** på plæneklipperen, så posehankene **19** glider ind i sprækkerne **20** på de indvendige plastikoverflader af håndtagsbeslagene, som vist i Fig. E. Sænk derefter dækslet til bagdøren.
2. Hvis den er monteret, skal du fjerne sideudgangsskakten **14** og sørge for, at sideklappen **13** er helt nede.

Sideudgang (Fig. A, F)

FARE: Sluk for enheden og fjern sikkerhedsnøglen og batteripakkerne.

1. For at anvende plæneklipperen i sideudgangstilstand skal du fjerne græsopsamlingsposen **10**.
 2. Sørg for, at dækslet til bagdøren **9** er lukket.
 3. Løft sideklappen **13** og hægt sideudgangsskakten **14** på plæneklipperen.
 4. Frigør sideklappen, og sørg for, at sideudgangsskakten **14** bliver holdt på plads, inden du tænder for plæneklipperen.
- BEMÆRK:** Dækslet til bagdøren **9** er formet på en sådan måde, at åbningen (i bunden) ikke kan lukkes helt.

Jorddækning (Fig. A, E, F)

FARE: Sluk for enheden og fjern sikkerhedsnøglen og batteripakkerne.

1. For at anvende plæneklipperen i jorddækningstilstand skal du fjerne græsopsamlingsposen **10**.
2. Sørg for, at dækslet til bagdøren **9** er lukket.
3. Hvis den er monteret, skal du fjerne sideudgangsskakten **14** og sørge for, at sideklappen **13** er helt nede.

Justering af plæneklipperhøjde (Fig. G, H)

ADVARSEL: Forsøg aldrig at justere plæneklipperhøjden, mens motoren kører.

Klippehøjden justeres vha. grebet til højdejustering **8**.

BEMÆRK: Hvis du ikke er sikker på, hvilken klippehøjde du skal vælge, skal du starte klipningen med grebene til højdejustering **8** placeret mod bagsiden af apparatet og justere højden ned efter behov.

Sådan indstilles klippehøjden

1. Træk grebet til højdejustering **8** ud af låsehakket **23**.
2. Træk grebet mod apparatets bagside for at hæve klippehøjden som ønsket.
3. Træk grebet mod apparatets forside for at sænke klippehøjden som ønsket.
4. Skub grebet til højdejustering **8** ind i en af højdeplaceringerne **23** for at indstille højden.
5. Gentag for det andet greb til højdejustering **8**.

BETJENING

Brugsvejledning

ADVARSEL: Adhold altid sikkerhedsvejledningen og de gældende regler.

ADVARSEL: For at reducere risikoen for personskade, sluk og tag batteripakken af, inden der foretages justeringer eller afmontering/installation af udstyr eller tilbehør. Utilsigtet start kan medføre kvæstelser.

Korrekt håndposition (Fig. K)

ADVARSEL: For at reducere risikoen for alvorlig personskade, skal du **ALTID** anvende den rette håndposition som vist.

ADVARSEL: For at reducere risikoen for alvorlige kvæstelser skal du **ALTID** holde godt fast i tilfælde af en pludselig reaktion.

Korrekt håndposition kræver begge hænder omkring hovedhåndtaget **4** og aktiveringshåndtaget **6**.

LÆS DENNE INSTRUKTIONSVEJLEDNING, FØR DU ARBEJDER MED PLÆNEKLIPPEREN

Se Fig. A i starten af denne vejledning for at se en fuld liste over komponenter. Gem denne betjeningsvejledning til fremtidig reference.

FARE: Skarp roterende klinge. Brug ikke plæneklipperen i klipningstilstand, hvis den bageste dør og sideudkastdøren ikke er lukket med fjederspænding; det kan forårsage alvorlig tilskadekomst. Indlever plæneklipperen til reparation hos det nærmeste servicecenter.

FARE: Betjen ikke plæneklipperen, med mindre håndtaget er låst fast.

FARE: Skarp roterende klinge. Betjen aldrig plæneklipperen i posetilstand, med mindre posehanken på græsopsamlingsposen sidder korrekt på

plæneklipperen, og bagudkastdøren hviler godt på toppen af græsopsamlingsposen, da der kan opstå alvorlig personskade.



ADVARSEL: Lad plæneklipperen arbejde i dens eget tempo. Overbelast den ikke.

På- og afmontering af batteripakkerne (Fig. I)



FARE: KONTROLLÉR, AT SIKKERHEDSNØGLEN ER FJERNET, FOR AT FORHINDRE AKTIVERING, FØR DU FJERNER ELLER INSTALLERER BATTERIERNE.

Denne plæneklipper er udformet til at køre på to batteripakker af lige høj kapacitet. Plæneklipperen fungerer ikke på en enkelt batteripakke, og hvis du bruger batteripakker af forskellig kapacitet, vil batteripakken med en lavere kapacitet få enheden til at slukke, når den er afladet.

BEMÆRK: For de bedste resultater bør du kontrollere, at batteripakkerne er fuldt opladet før brug.

Sådan indsættes batteripakkerne

1. Løft og hold dækslet til batterirummet 7 op for at eksponere batteriåbningen 24.
2. Skub en batteripakke 21 ind i batteriåbningen 24, indtil der høres et klik (Fig. I). Gentag med den anden batteriåbning.

BEMÆRK: Sørg for at batteripakkerne er helt skubbet ind og låst i position, inden du starter plæneklipperen.

3. Luk dækslet til batterirummet. Kontrollér, at dækslet er helt lukket, før du starter plæneklipperen.

Sådan udtages batteripakkerne

1. Løft og hold dækslet til batterirummet 7 op for at eksponere batteriåbningen 24.
2. Tryk batteriets udløserknop 22 ned på batteripakken 21, og træk batteripakkerne ud af værktøjet.

Sikkerhedsnøgle (Fig. J)



FARE: Skarp roterende klinge. For at forhindre utilsigtet opstart eller uautoriseret brug af din trådløse plæneklipper er en aftagelig sikkerhedsnøgle 3 blevet indarbejdet i designet af din plæneklipper. Plæneklipperen vil blive frakoblet, hvis sikkerhedsnøglen fjernes fra plæneklipperen.

BEMÆRK: Sikkerhedsnøglen har et tøjningsreb for at give mulighed for opbevaring på et søm utilgængeligt for børn. Fastgør ikke sikkerhedsnøglen til plæneklipperen.



FARE: Roterende klinger kan forårsage alvorlig tilskadekomst. Med henblik på at forebygge alvorlig personskade skal enheden slukkes og sikkerhedsnøglen og batteripakker fjernes, når plæneklipperen efterlades uden opsyn, eller ved opladning, rengøring, service, transport, løft eller opbevaring af denne.

Start af plæneklipper (Fig. I-K)



FARE: Skarp roterende klinge. Forsøg ikke at omgå omskifterboksens funktion og

sikkerhedsnøglesystemet; det kan medføre alvorlig tilskadekomst.

BEMÆRK: Plæneklipperen fungerer, når batteripakkerne og sikkerhedsnøglen er installeret.

1. Løft og hold dækslet til batterirummet 7 op for at eksponere batteriåbningen 24.
2. Skub en batteripakke 21 ind i batteriåbningen 24, indtil der høres et klik. Gentag denne proces med den anden batteriåbning.
BEMÆRK: Sørg for at batteripakkerne er helt skubbet ind og låst i position, inden du starter plæneklipperen.
3. Luk dækslet til batterirummet. Kontrollér, at dækslet er helt lukket, før du starter plæneklipperen.
4. Sæt sikkerhedsnøglen 3 ind i ON-OFF omskifterboksen 1, indtil den er helt på plads inde i huset. Plæneklipperen er nu i drift.
5. Din plæneklipper er udstyret med en speciel ON-OFF omskifterboks 1. For at betjene plæneklipperen skal du trykke og holde ON-OFF-knappen 2 nede på ON-OFF omskifterboksen 1, og træk derefter aktiveringshåndtaget 6 til hovedhåndtaget 4.
BEMÆRK: Når plæneklipperen starter, kan du slippe ON-OFF-knappen, men du skal fortsætte med at holde aktiveringshåndtaget til hovedhåndtaget for at få plæneklipperen til at køre.
6. For at sætte plæneklipperen på OFF skal du slippe aktiveringshåndtaget 6.



ADVARSEL: Forsøg aldrig at fastlåse en kontakt eller aktiveringshåndtag i tændt position.

BEMÆRK: Når aktiveringshåndtaget er vendt tilbage til sin oprindelige position, aktiveres den "automatiske bremsemekanisme". Motoren bremser, og plæneklipperens klinge holder op med at rotere i løbet af tre sekunder eller mindre. Hvis plæneklipperens klinge roterer i over tre sekunder, skal du holde op med at bruge plæneklipperen og få foretaget service på den.

Overbelastning af plæneklipper

For at undgå skader på grund af overbelastning, skal du ikke forsøge at fjerne alt for meget græs på én gang. Sæt farten ned, eller forøg klippehøden.

Tips til plæneklipping (Fig. A)



ADVARSEL: KONTROLLÉR ALTID DE STEDER, HVOR PLÆNEKLIPPEREN SKAL BRUGES, OG FJERN ALLE STEN, PINDE, LEDNINGER, KNOGLER OG ANDET SNAVS, SOM KAN BLIVE SLYNGET AF DE ROTERENDE KLINGER.



ADVARSEL: Arbejd på tværs af skråninger, aldrig op og ned. Vær især forsigtig, når du ændrer retning på skråninger. Slå ikke græs på meget (over 15 °) stejle skråninger. Sørg altid for et godt fodfæste.

- Slip båndhåndtaget for at stille plæneklipperen på "OFF", når grusbelagte flader passere (den roterende klinge kan slynge sten ud).

- Indstil plæneklipperen til den højeste klippehøjde i ujævnt terræn eller i højt ukrudt. Hvis der slås for meget græs på én gang, kan motoren blive overbelastet, så plæneklipperen stopper.
- Når græsopsamlingsposen **10** bruges i perioder, hvor græsset vokser hurtigt, kan udgangsåbningen blive tilstoppet. Slip båndhåndtaget for at slukke for plæneklipperen, og fjern sikkerhedsnøglen og batteripakkerne. Tag opsamleren af og ryst græsset til den bagste ende af posen. Rens også for alt det græs eller snavs, der kan være pakket omkring udgangsåbningen. Udskift græsopsamleren.
- Hvis plæneklipperen skulle begynde at vibrere unormalt, udløs båndhåndtaget, sluk for plæneklipperen og fjern sikkerhedsnøglen og batteripakkerne. Kontroller omgæenden for årsagen. Vibration er en advarsel om et problem. Brug ikke plæneklipperen, før den har gennemgået en servicekontrol.
- Hold klingen skarp og i balance for at få de bedste klipperesultater.
- Inspicér og rengør plæneklipperen grundigt efter hver anvendelse, da en bund med tilstoppet græs vil reducere ydeevnen.
- Udløs altid båndhåndtaget for at slukke for plæneklipperen, og fjern sikkerhedsnøglen og batteripakkerne, hvis plæneklipperen efterlades uden opsyn selv i kort tid.

Nedenstående forslag hjælper dig med at opnå optimal driftstid med den ledningsfri plæneklipper:

- Sæt farten ned på områder, hvor græsset er meget langt eller tykt.
- Undgå græsslåning, når græsset er vådt fra regn eller dug eller er gennemblødt.
- Slå plænen hyppigt, især i perioder med kraftig vækst.

BEMÆRK: Det anbefales, at dine batteripakker genoplades efter brug for at forlænge batteripakkernes levetid. Hyppig opladning vil ikke beskadige din batteripakke og vil sikre, at batteripakken er fuldt opladet og klar til næste brug. Opbevaring af en ikke fuldt opladet batteripakke vil forkorte dens levetid.

Sådan bæres plæneklipperen (Fig. A)

- !** **FARE: Roterende klinger kan forårsage alvorlig tilskadekomst. Med henblik på at forebygge alvorlig personskade skal sikkerhedsnøglen og batteripakke fjernes, når plæneklipperen efterlades uden opsyn, eller ved opladning, rengøring, service, transport, løft eller opbevaring af denne.**

Græsslåmaskinen kan bæres i de praktiske håndtag **12**. Forsøg IKKE at løfte plæneklipperen ved at tage fat i hovedhåndtaget **4**.

Opbevaring (Fig. C, D)

- !** **FARE: Den roterende klinge kan forårsage alvorlig tilskadekomst. Slip aktiveringshåndtaget for at slukke for plæneklipperen, fjern sikkerhedsnøglen, og fjern batteripakker, før du løfter, transporterer eller stiller**

plæneklipperen til side. Opbevar plæneklipperen på et tørt sted.

- !** **FORSIGTIG: Klemningspunkt.** For at undgå at blive klemt, holde fingrene væk fra området omkring håndtagsbeslagene, når de foldes ned.

Håndtaget på plæneklipperen kan let og hurtigt foldes sammen for hurtig og bekvem opbevaring.

1. Åbn håndtagslåserebene **16**, der fastholder det øverste håndtag.
2. Drej det øverste håndtag mod plæneklipperens forside.
3. Åbn grebene til justering af håndtagshøjde **15**.
4. Drej det nederste håndtag til opbevaringspositionen.
5. Luk grebene til justering af håndtagshøjde **15**, der fastholder det nederste håndtag i opbevaringsposition.

VEDLIGEHOLDELSE

Dit elværktøj er beregnet til langvarig brug med minimal vedligeholdelse. Værktøjets fortsatte tilfredsstillende drift afhænger af korrekt vedligeholdelse og rengøring af værktøjet.

- !** **ADVARSEL: For at reducere risikoen for personskade, sluk og tag batteripakken af, inden der foretages justeringer eller afmontering/installation af udstyr eller tilbehør.** Utilsigtet start kan medføre kvæstelser.

Der kan ikke udføres service på opladeren eller batteripakken.

Fjernelse og installation af klinge (Fig. L)

- !** **FARE: FARE FOR TILSKADEKOMST. VED GENSAMLING AF KLINGESYSTEMET BØR DU KONTROLLERE, AT HVER DEL GENINSTALLERES KORREKT, SOM BESKREVET NEDENFOR. UKORREKT SAMLING AF KLINGESYSTEMET ELLER ANDRE DELE AF KLINGESYSTEMET KAN MEDFØRE ALVORLIGE PERSONSKADER.**

- !** **FARE: For at mindske risikoen for alvorlige kvæstelser skal du slukke for enheden, fjerne sikkerhedsnøglen og tage batteripakker ud, før du foretager justeringer eller fjerner/installerer tilbehør.** En utilsigtet start kan forårsage kvæstelser.

BEMÆRK: Brug kun STANLEY FATMAX-godkendte klinger og tilbehør. Brug STANLEY FATMAX-reserveklinge model nr. DWO1DT233.

1. Skær et stykke på 2" x 4" træ **25** (ca. 2 fod lang) (610 mm) for at afholde klingens fra at dreje, når du fjerner flangemøtrikken **27**.
- !** **ADVARSEL: Brug handsker og ordentlig øjenbeskyttelse. Læg græsslåmaskinen på siden. Pas på klingens skarpe kanter.**
2. Placer træ og løsn flangemøtrik mod uret med en 18 mm nøgle **26** som vist i Fig. L.
3. Fjern det firkantede metalliske klingeafstandsstykke **30**, den firkantede plastikklingsisolator **28** og klingens **29**, som vist i Fig. L. Klingeblåseren **31** skal ikke fjernes. Kontrollér alle delene for beskadigelse og udskift om nødvendigt.
4. Installer skarp eller ny klinge på halsen af klingeblåseren, som vist i Fig. L.

BEMÆRK: Når du udskifter en skarp eller ny klinge på halsen af klingeblæseren, skal du sørge for, at klingens "GRÆSSIDE" vender mod jorden, når plæneklipperen vender tilbage til normal lodret position.

5. Installer plastklingeisolatoren **28** på klingen, så de forhøjede læber på den ene side rører ved klingens kanter.
6. Monter knivafstandsstykket **30**, så det sidder inde i de forhøjede læber på den anden side af knivisolatoren. Ret fladerne i klingeafstandsstykkets hul ind efter akslens flader ved at dreje klingen og klingeisolatoren i forhold til hinanden.
7. Placer et stykke træ for at forhindre klingen i at dreje, som vist i Fig. L. Monter flangemøtrikken **27** med flangen mod klingeafstandsstykket **30**, og stram klingen **29** med en 18 mm nøgle **26**.

Slibning af klingen

HOLD KLINGEN SKARP, DET GIVER DET BEDSTE RESULTAT. EN SLØV KLINGE KLIPPER OG SNITTER IKKE GRÆSSET ORDENTLIGT.



ADVARSEL: Bær handsker og ordentlig øjenbeskyttelse, når du afmonterer, sliber eller monterer en klinge.

Kontrollér, at sikkerhedsnøglen og batteripakken er fjernet.

Det er normalt tilstrækkeligt at slibe klingen to gange i sæsonen under normale forhold. Sand gør hurtigt klingen døv. Hvis der er sandjord i din plæne, kan det være nødvendigt at slibe klingen hyppigere. **UDSKIFT OMGÅENDE REVNET ELLER BESKADIGET KLINGE.**

Ved slibning af klingen:

- Sørg for, at klingen er afbalanceret.
- Slib klingen i den oprindelige skærevinkel.
- Slib skærekanterne i begge ender af klingen, så der fjernes en lige stor mængde materiale fra begge ender.

Slibning af en klinge i en skruestik (Fig. M)

1. Vær sikker på, at båndhåndtaget er udløst, klingen er stoppet og sikkerhedsnøglen og batteripakkerne er fjernet, før du fjerner klingen.
2. Fjern klingen fra plæneklipperen. Se instruktioner for **Demontering og montering af klingen**.
3. Fastgør klingen **29** i en skruestik **32**.
4. Bær passende øjeværn og handsker, og pas på, du ikke skærer dig selv.
5. Fil forsigtigt klingens skæreflader med en fin tandfil **34** (medfølger ikke) eller slibesten (medfølger ikke), så den oprindelige skærekant bevares.
6. Kontrollér klingens balance. Se instruktionerne for **Afbalancering af klingen**.
7. Udskift klingen på plæneklipperen og spænd den godt fast.

Afbalancering af klinge (Fig. N)

Kontrollér knivens balance **29** ved at sætte klingens midterhul over et søm eller en rund skruetrækker **33**, der er opspændt vandret i en skruestik **32**. Hvis en af klingens ender roterer nedad, skal der files langs den skarpe kant af den ende, der falder. Klingen er korrekt afbalanceret, hvis ingen af enderne falder.



Smøring

Dette elektriske værktøj skal ikke smøres yderligere.



Rengøring



ADVARSEL: Blæs støv og snavs ud af hovedhuset med tør luft, lige så snart der samler sig snavs i og omkring luftaftrækket. Bær godkendte beskyttelsesbriller og godkendt støvmaske ved udførelse af denne procedure.



ADVARSEL: Brug aldrig opløsningsmidler eller andre kraftige kemikalier til at rengøre værktøjets ikke-metalliske dele. Disse kemikalier kan svække de materialer, der anvendes i disse dele. Brug en klud, der kun er fugtet med vand og mild sæbe. Lad aldrig væske trænge ind i værktøjet, og nedsænk aldrig nogen del af værktøjet i væske.

Slip aktiveringshåndtaget **6** for at slukke for plæneklipperen, lad klingen stoppe og fjern batteripakkerne og sikkerhedsnøglen. Fjern alt afklip der måtte have samlet sig under dækkets underside. Undlad at sprøjte vand eller andre væsker. Kontrollér, at alle udsatte fastgørelsesdele sidder fast, når du har brugt plæneklipperen nogle gange.

Valgfrit tilbehør



ADVARSEL: Da andet tilbehør end det, som stilles til rådighed af STANLEY FATMAX, ikke er afprøvet med dette produkt, kan det være farligt at bruge sådant tilbehør med dette værktøj. For at mindske risikoen for personskade, må dette produkt kun anvendes med tilbehør, som anbefales af STANLEY FATMAX.

Kontakt forhandleren for yderligere oplysninger om korrekt tilbehør.

Miljøbeskyttelse



Separate Sammlung. Produkte und Batterien, die mit diesem Symbol gekennzeichnet sind, dürfen nicht im normalen Hausmüll entsorgt werden.

Produkte und Batterien enthalten Materialien, die zurückgewonnen oder recycelt werden können, um den Bedarf an Rohstoffen zu reduzieren. Bitte recyceln Sie elektrische Produkte und Batterien gemäß den lokalen Bestimmungen. Weitere Informationen erhalten Sie unter www.2helpU.com.

Genopladelig batteripakke

Dette batteri har en lang levetid, men skal udskiftes, når det ikke afgiver tilstrækkelig effekt ved opgaver, der før var lette at udføre. Ved afslutningen af batteriets rimelige levetid bortskaffes det på en miljøsikker måde:

- Sørg for, at batteripakken er helt afladet og tag den derpå ud af værktøjet.
- Litium-ion-celler er genanvendelige. Tag dem med til din forhandler eller til den lokale genbrugsplads. De indsamlede batteripakker vil blive genanvendt eller korrekt bortskaffet.

RASENMÄHER

SFMCMW2651

Herzlichen Glückwunsch!

Sie haben sich für ein STANLEY FATMAX Schutzvorrichtungen angebracht sind. Jahrelange Erfahrung, sorgfältige Entwicklung und Innovation machen STANLEY FATMAX zu einem der zuverlässigsten Partner für Benutzer von Elektrowerkzeugen.

SFMCMW2651		
Spannung	V _{DC}	2 x 18
Akkutyp		Li-Ion
Leerlaufdrehzahl	/min	2600
Messerlänge	cm	49,5
Gewicht (ohne Akku)	kg	14
Lärmwerte und Vibrationswerte (Triax-Vektorsumme gemäß EN60335-2-77)		
L _{PA} (Emissions-Schalldruckpegel)	dB(A)	74,0
K (Unsicherheitsfaktor für den Schalldruck)	dB(A)	0,9
L _{WA} (Schallleistungspegel)	dB(A)	87
K (Unsicherheitsfaktor für den angegebenen Schallpegel)	dB(A)	0,8
Gewichteter Hand-Arm-Vibrationswert:		
Vibrationsemissionswert a _h =	m/s ²	2,5
Messungengenauigkeit K =	m/s ²	1,5

Der in diesem Informationsblatt angegebene Vibrations- und/oder Geräuschemissionswert wurde gemäß einem standardisierten Test laut EN60335-2-77 gemessen und kann für einen Vergleich zwischen zwei Geräten verwendet werden. Er kann zu einer vorläufigen Einschätzung der Exposition verwendet werden.



WARNUNG: Der angegebene Vibrations- und/oder Geräuschemissionswert bezieht sich auf die Hauptanwendung des Geräts. Wenn das Gerät jedoch für andere Anwendungen, mit anderem Zubehör oder schlecht gewartet eingesetzt wird, kann die Vibrations- und/oder Geräuschemission verschieden sein. Dies kann den Expositionsgrad über die Gesamtbetriebszeit erheblich erhöhen.

Eine Schätzung der Vibrations- und/oder Geräuschstärke sollte auch berücksichtigen, wie oft das Gerät ausgeschaltet wird oder über welche Zeit es zwar läuft, aber nicht wirklich in Betrieb ist. Dies kann die Exposition über die Gesamtbetriebszeit erheblich mindern.

Identifizieren Sie zusätzliche Sicherheitsmaßnahmen, um den Bediener vor den Vibrations- und/oder Geräuschauswirkungen zu schützen, wie: Erhalt des Werkzeugs und Zubehörs, Hände warm halten (wichtig in Bezug auf Vibrationen), Organisation von Arbeitsmustern.

EG-Konformitätserklärung

Maschinenrichtlinie



Rasenmäher SFMCMW2651

STANLEY FATMAX erklärt, dass diese unter **Technische Daten** beschriebenen Geräte übereinstimmen mit:

2006/42/EG, EN60335-1:2012 + A11:2014 + A13:2017 + A1:2019 + A14:2019 + A2:2019, EN60335-2-77:2010.

Diese Produkte erfüllen auch die Richtlinie 2014/30/EU und 2011/65/EU. Für weitere Informationen kontaktieren Sie bitte STANLEY FATMAX unter der folgenden Adresse, oder beachten Sie die Rückseite der Anleitung.

Der Unterzeichnete ist verantwortlich für die Zusammenstellung des technischen Dossiers und gibt diese Erklärung im Namen von STANLEY FATMAX.

2000/14/EC, Rasenmäher, L < 50 cm, Anhang VI, DEKRA Testing and Certification GmbH, Handwerkstraße 15, 70565 Stuttgart, Deutschland

Kennnummer der benannten Stelle: 0158

Schallpegel gemäß 2000/14/EG (Artikel 12, Anhang III, L < 50 cm):

L_{WA} (gemessene Schalleistung) 87 dB(A)

Unsicherheitsfaktor (K) = 0,8 dB(A)

L_{WA} (garantierte Schalleistung) 88 dB(A)

Patrick Diepenbach

Patrick Diepenbach

General Manager, Benelux

STANLEY FATMAX Europe, Egide Walschaertsstraat 14-18,

2800 Mechelen, Belgien

12.04.2020



WARNUNG: Zur Reduzierung der Verletzungsgefahr bitte die Bedienungsanleitung lesen.

Definitionen: Sicherheitsrichtlinien

Im Folgenden wird die Relevanz der einzelnen Warnhinweise erklärt. Bitte lesen Sie das Handbuch und achten Sie auf diese Symbole.



GEFAHR: Weist auf eine unmittelbar drohende gefährliche Situation hin, die, sofern nicht vermieden, zu tödlichen oder schweren Verletzungen führt.



WARNUNG: Weist auf eine möglicherweise gefährliche Situation hin, die, sofern nicht vermieden, zu tödlichen oder schweren Verletzungen führen kann.

Akkus		Ladegeräte/Ladedauer (Minuten)
Kat #	V _{GS}	SFMCB12
SFMCB202	18	X
SFMCB204	18	X
SFMCB206	18	X



VORSICHT: Weist auf eine möglicherweise gefährliche Situation hin, die, sofern nicht vermieden, **u. U. zu leichten oder mittelschweren Verletzungen führen kann.**

HINWEIS: Weist auf ein Verhalten hin, das **nichts mit Verletzungen zu tun hat**, aber, wenn es **nicht vermieden wird**, zu **Sachschäden führen kann.**



Weist auf ein Stromschlagrisiko hin.



Weist auf eine Brandgefahr hin.

ALLGEMEINE SICHERHEITSWARNHINWEISE FÜR ELEKTROWERKZEUGE



WARNUNG: Beachten Sie alle Sicherheitshinweise, Anweisungen, Darstellungen und Daten, die Sie mit dem Gerät erhalten. Wenn Sie die folgenden Anweisungen nicht beachten, kann es zu elektrischem Schlag, Feuer und/oder schweren Verletzungen kommen.

BEWAHREN SIE ALLE WARNHINWEISE UND ANWEISUNGEN ZUM SPÄTEREN NACHSCHLAGEN AUF

Der Begriff „Elektrowerkzeug“ in den Warnhinweisen bezieht sich auf Ihr netzbetriebenes Elektrowerkzeug (mit Kabel) oder auf Ihr akkubetriebenes (kabelloses) Elektrowerkzeug.

1) Sicherheit im Arbeitsbereich

- Halten Sie den Arbeitsbereich sauber und gut ausgeleuchtet.** Unaufgeräumte oder dunkle Bereiche begünstigen Unfälle.
- Betreiben Sie das Elektrowerkzeug nicht in explosionsgefährdeten Umgebungen, in denen sich z. B. brennbare Flüssigkeiten, Gase oder Staub befinden.** Elektrowerkzeuge erzeugen Funken, die den Staub oder die Dämpfe entzünden können.
- Halten Sie Kinder und Zuschauer fern, während Sie ein Elektrogerät betreiben.** Ablenkung kann dazu führen, dass Sie die Kontrolle über das Gerät verlieren.

2) Elektrische Sicherheit

- Der Stecker des Elektrogerätes muss in die Steckdose passen. Ändern Sie niemals den Stecker in irgendeiner Form. Verwenden Sie keinerlei Adapterstecker an geerdeten Elektrogeräten.** Unveränderte Stecker und passende Steckdosen mindern die Gefahr eines elektrischen Schlages.
- Vermeiden Sie Körperkontakt mit geerdeten Flächen, wie Rohre, Radiatoren, Herde und Kühlgeräte.** Es besteht eine erhöhte Gefahr für einen elektrischen Schlag, wenn Ihr Körper geerdet ist.

- Setzen Sie Elektrogeräte keinem Regen oder feuchter Umgebung aus.** Wenn Wasser in das Elektrogerät eindringt, erhöht sich die Gefahr eines elektrischen Schlages.
- Überlasten Sie das Kabel nicht. Verwenden Sie niemals das Kabel, um das Elektrogerät zu tragen oder durch Ziehen vom Netz zu trennen. Halten Sie das Kabel fern von Hitze, Öl, scharfen Kanten oder beweglichen Teilen.** Beschädigte oder verhedderte Kabel erhöhen die Gefahr eines elektrischen Schlages.
- Wenn Sie ein Elektrogerät im Freien betreiben, verwenden Sie ein für den Außeneinsatz geeignetes Verlängerungskabel.** Die Verwendung von für den Außeneinsatz geeigneten Kabeln mindert die Gefahr eines elektrischen Schlages.
- Wenn der Betrieb eines Elektrogerätes in feuchter Umgebung unumgänglich ist, verwenden Sie eine durch einen Fehlerstromschutzschalter (FI-Schalter oder Rcd) geschützte Stromversorgung.** Der Einsatz eines Fehlerstromschutzschalters mindert die Gefahr eines elektrischen Schlages.

3) Sicherheit von Personen

- Seien Sie aufmerksam, achten Sie darauf, was Sie tun, und gehen Sie mit Vernunft an die Arbeit mit einem Elektrowerkzeug. Benutzen Sie kein Elektrowerkzeug, wenn Sie müde sind oder unter dem Einfluss von Drogen, Alkohol oder Medikamenten stehen.** Ein Moment der Unachtsamkeit beim Betrieb eines Elektrogerätes kann zu schweren Verletzungen führen.
- Tragen Sie persönliche Schutzausrüstung und immer eine Schutzbrille.** Das Tragen persönlicher Schutzausrüstung, wie Staubmaske, rutschfeste Sicherheitsschuhe, Schutzhelm oder Gehörschutz, je nach Art und Einsatz des Elektrowerkzeuges, verringert das Risiko von Verletzungen.
- Vermeiden Sie unbeabsichtigtes Starten. Vergewissern Sie sich, dass der Schalter in der AUS-Position ist, bevor Sie das Gerät an die Stromversorgung und/oder an den Akku anschließen oder wenn Sie das Gerät aufnehmen oder tragen.** Wenn Sie beim Tragen des Elektrowerkzeuges den Finger am Schalter haben oder das Gerät eingeschaltet an die Stromversorgung anschließen, kann dies zu Unfällen führen.
- Entfernen Sie alle Einstellschlüssel oder Werkzeuge, bevor Sie das Elektrogerät einschalten.** Werkzeuge oder Schlüssel, die an rotierenden Teilen des Elektrogerätes angebracht sind, können zu Verletzungen führen.

- e) **Vermeiden Sie eine abnormale Körperhaltung. Sorgen Sie für einen sicheren Stand und halten Sie jederzeit das Gleichgewicht.** Dadurch können Sie das Elektrowerkzeug in unerwarteten Situationen besser kontrollieren.
- f) **Tragen Sie geeignete Kleidung. Tragen Sie keine weite Kleidung und keinen Schmuck. Halten Sie Ihre Haare, Kleidung und Handschuhe von beweglichen Teilen fern.** Lose sitzende Kleidung, Schmuck oder lange Haare können sich in den beweglichen Teilen verfangen.
- g) **Wenn Geräte für den Anschluss an eine Staubabsaugung und Staubsammlung vorgesehen sind, vergewissern Sie sich, dass diese richtig angeschlossen sind und verwendet werden.** Der Einsatz von Staubsammlern kann staubbedingte Gefahren mindern.
- h) **Vermeiden Sie, durch die häufige Nutzung des Werkzeugs in einen Trott zu verfallen und Prinzipien für die Werkzeugsicherheit zu ignorieren.** Eine unachtsame Aktion kann im Bruchteil einer Sekunde zu schweren Verletzungen führen.

4) Verwendung und Pflege des Elektrogerätes

- a) **Überlasten Sie das Elektrogerät nicht. Verwenden Sie das für Ihre Arbeit passende Elektrogerät.** Das richtige Gerät wird die Aufgabe besser und sicherer erledigen, wenn es bestimmungsgemäß verwendet wird.
- b) **Benutzen Sie kein Elektrowerkzeug, dessen Schalter defekt ist.** Ein Elektrowerkzeug, das sich nicht mehr ein- oder ausschalten lässt, ist gefährlich und muss repariert werden.
- c) **Trennen Sie den Stecker vom Netz und/ oder den Akku (sofern abnehmbar) vom Elektrowerkzeug, bevor Sie Einstellungen am Gerät vornehmen, Zubehör wechseln oder es aufbewahren.** Diese Vorbeugemaßnahmen mindern die Gefahr, dass das Elektrogerät unbeabsichtigt startet.
- d) **Bewahren Sie nicht verwendete Elektrogeräte für Kinder unerreichbar auf und lassen Sie nicht zu, dass Personen ohne Erfahrung mit dem Elektrogerät oder mit diesen Anweisungen das Elektrogerät bedienen.** Elektrogeräte sind in den Händen nicht geschulter Personen gefährlich.
- e) **Warten Sie die Elektrogeräte. Prüfen Sie, ob bewegliche Teile verzogen oder ausgeschlagen, ob Teile gebrochen oder in einem Zustand sind, der den Betrieb des Elektrogerätes beeinträchtigen kann. Bei Beschädigungen lassen Sie das Elektrogerät reparieren, bevor Sie es verwenden.** Viele Unfälle entstehen wegen mangelnder Wartung der Elektrogeräte.
- f) **Halten Sie Schneidwerkzeuge scharf und sauber.** Richtig gewartete Schneidwerkzeuge mit scharfen Klingen blockieren seltener und sind leichter unter Kontrolle zu halten.
- g) **Verwenden Sie Elektrogeräte, Zubehör und Einsätze (Bits) usw. gemäß diesen Anweisungen und unter**

Berücksichtigung der Arbeitsbedingungen und der Aufgabe. Wenn Sie das Elektrogerät für Aufgaben verwenden, die nicht bestimmungsgemäß sind, kann dies zu gefährlichen Situationen führen.

- h) **Halten Sie die Griffe trocken, sauber und frei von Öl und Fett.** Rutschige Griffe und Oberflächen unterbinden die sichere Bedienbarkeit und Kontrolle über das Werkzeug in unerwarteten Situationen.

5) Verwendung und Pflege von Akkugeräten

- a) **Laden Sie die Akkus nur in Ladegeräten auf, die vom Hersteller empfohlen werden.** Ein Ladegerät, das für einen bestimmten Akkutyp geeignet ist, kann zu Brandgefahr führen, wenn es mit einem anderen Akku verwendet wird.
- b) **Verwenden Sie Elektrogeräte nur mit den speziell vorgesehenen Akkus.** Der Einsatz anderer Akkus kann zu Verletzungs- und Brandgefahr führen.
- c) **Wenn Akkus nicht verwendet werden, halten Sie sie von anderen Metallteilen, z. B. Büroklammern, Münzen, Schlüsseln, Nägeln, Schrauben oder anderen kleinen Metallteilen fern, die eine Verbindung zwischen den Polen verursachen können.** Wenn die Akkupole kurzgeschlossen werden, kann dies zu Verbrennungen oder einem Brand führen.
- d) **Bei falscher Anwendung kann Flüssigkeit aus dem Akku austreten. Vermeiden Sie den Kontakt damit. Bei zufälligem Kontakt mit Wasser abspülen. Wenn die Flüssigkeit in die Augen kommt, nehmen Sie zusätzlich ärztliche Hilfe in Anspruch.** Austretende Akkufflüssigkeit kann zu Hautreizungen oder Verbrennungen führen.
- e) **Verwenden Sie kein Akkupack oder Werkzeug, das beschädigt ist oder modifiziert wurde.** Beschädigte oder modifizierte Akkus können unvorhersehbare Reaktionen auslösen und zu Bränden, Explosionen oder Verletzungen führen.
- f) **Setzen Sie das Akkupack oder Werkzeug keinem Feuer oder übermäßig hohen Temperaturen aus.** Die Belastung durch Feuer oder Temperaturen über 130 °C kann zur Explosion führen.
- g) **Befolgen Sie alle Ladeanweisungen und laden Sie das Akkupack oder Werkzeug nicht außerhalb des in den Anweisungen festgelegten Temperaturbereichs auf.** Ein unsachgemäßer Ladevorgang oder Temperaturen außerhalb des festgelegten Bereichs können den Akku schädigen und die Brandgefahr erhöhen.

6) Service

- a) **Lassen Sie Ihr Elektrowerkzeug nur von qualifiziertem Fachpersonal und nur mit Original-Ersatzteilen reparieren.** Damit wird sichergestellt, dass die Sicherheit des Gerätes erhalten bleibt.
- b) **Führen Sie niemals Wartungsarbeiten an beschädigten Akkus durch.** Die Wartung von Akkupacks darf nur vom Hersteller selbst oder autorisierten Dienstleistern durchgeführt werden.

WICHTIGE SICHERHEITSHINWEISE UND ANWEISUNGEN



WARNUNG: Zur Reduzierung des Risikos von Verletzungen:

- Stellen Sie vor der Verwendung sicher, dass alle Personen, die dieses Gerät verwenden, sämtliche Sicherheitsanweisungen und anderen Informationen in dieser Bedienungsanleitung sorgfältig gelesen haben.
- Bewahren Sie diese Anweisungen auf und lesen Sie sie vor der Verwendung und bei der Einweisung anderer Personen erneut durch.



WARNUNG: Beim Gebrauch von akkubetriebenen Rasenmähern sind zum Schutz gegen elektrischen Schlag, Feuer- und Verletzungsgefahr die nationalen Sicherheitsvorschriften zu beachten:

LESEN SIE SÄMTLICHE ANWEISUNGEN

ALLGEMEINE SICHERHEITSHINWEISE UND ANWEISUNGEN FÜR ALLE RASENMÄHER



GEFAHR:

- **Dieses Gerät kann gefährlich sein.** Befolgen Sie alle Warnungen und Sicherheitshinweise in diesem Handbuch. Der Bediener ist dafür verantwortlich, dass die Warnungen und Anweisungen in diesem Handbuch und am Gerät befolgt werden. Beschränken Sie den Gebrauch dieses Rasenmähers auf Personen, die die Warnhinweise und Anweisungen in diesem Handbuch und am Gerät lesen, verstehen und befolgen können.
- **Vermeiden Sie gefährliche Umweltbedingungen–** Verwenden Sie Rasenmäher nicht an nassen oder feuchten Orten.
- **Nicht bei Regen verwenden.**
- **Halten Sie Kinder fern** – Alle Besucher sollten sicheren Abstand zum Arbeitsbereich halten.
- **Tragen Sie geeignete Kleidung** – Tragen Sie keine weite Kleidung und keinen Schmuck. Sie können von sich bewegenden Teilen erfasst werden. Bei Arbeiten im Freien wird die Verwendung von Gummihandschuhen und festem Schuhwerk empfohlen.
- **Schutzbrille tragen** – Verwenden Sie immer eine Gesichtsschutzbrille oder Staubmaske, wenn bei der Arbeit Staub erzeugt wird.
- **Verwenden Sie das richtige Gerät** – Verwenden Sie den Rasenmäher nur für den vorgesehenen Zweck.
- **Auf beschädigte Teile prüfen.** Schutzvorrichtungen oder andere Teile, die Schäden aufweisen, sollten vor der weiteren Verwendung des Rasenmähers genau auf ihre ordnungsgemäße Funktion überprüft werden. Prüfen Sie, ob bewegliche Teile verzogen oder ausgeschlagen, ob Teile gebrochen oder in einem Zustand sind, der den Betrieb des Elektrogerätes beeinträchtigen kann. Beschädigte Teile und Schutzvorrichtungen müssen vorschriftsmäßig in einer Kundendienstwerkstatt repariert oder ausgewechselt werden, außer wenn es an anderer Stelle in dieser Anleitung anders angegeben ist.
- **Reparatur und Kundendienst.** Reparaturen, Wartungsarbeiten und Einstellungen, die in diesem Handbuch nicht angegeben sind, müssen von einer autorisierten Kundendienststelle oder einer anderen qualifizierten Kundendienstorganisation durchgeführt werden, wobei immer Originalersatzteile verwendet werden müssen.
- **Keine übermäßige Kraft aufwenden** – Der Rasenmäher wird seine Aufgabe besser und sicherer erledigen, wenn er bestimmungsgemäß verwendet wird.
- **Vermeiden Sie eine anormale Körperhaltung** – Sorgen Sie für einen sicheren Stand und halten Sie jederzeit das Gleichgewicht.
- **Bleiben Sie aufmerksam** – Achten Sie immer darauf, was Sie gerade tun. Gehen Sie vernünftig vor. Verwenden Sie den Rasenmäher nicht, wenn Sie müde sind.
- **Trennen Sie den Rasenmäher von der Stromversorgung** – Entfernen Sie den Sicherheitsschlüssel und die Akkus vom Rasenmäher, wenn er nicht in Gebrauch ist, vor der Wartung, beim Wechsel von Zubehör wie Messern und ähnlichem.
- **Bei Nichtgebrauch nicht im Freien lagern** – Bewahren Sie den Rasenmäher bei Nichtgebrauch in einem trockenen und abgeschlossenen Raum – außerhalb der Reichweite von Kindern – auf. Entfernen Sie den Sicherheitsschlüssel und die Akkus.
- **Pflegen Sie den Rasenmäher** – Halten Sie die Schneidkanten scharf und sauber, um eine optimale und sichere Leistung zu erreichen. Befolgen Sie die Wartungsvorschriften und die Hinweise für den Werkzeugwechsel. Halten Sie die Griffe trocken, sauber und öl- und fettfrei.
- **Die Schutzvorrichtungen müssen vorhanden und einsatzbereit sein.**
- **Halten Sie die Sägeblätter scharf.**
- **Halten Sie Hände und Füße vom Schnittbereich fern.**
- **Objekte, die in das Messer des Rasenmähers geraten, können ernsthafte Verletzungen verursachen.** Der Rasen sollte vor jedem Mähen sorgfältig untersucht und von allen Fremdkörpern befreit werden.
- **Wenn der Rasenmäher einen Fremdkörper trifft, gehen Sie wie folgt vor:**
 1. Halten Sie den Rasenmäher an. Lassen Sie den Bügelgriff los.
 2. Entfernen Sie die Akkus und den Sicherheitsschlüssel.
 3. Untersuchen Sie den Rasenmäher auf Schäden.
 4. Beheben Sie alle Schäden, bevor Sie den Rasenmäher erneut starten und verwenden.
- **Verwenden Sie nur Originalersatzmesser.**

BEWAHREN SIE DIESE ANWEISUNGEN AUF.

Wichtig

Sicherer Umgang mit handgeführten Rasenmähern

Dieses Gerät ist in der Lage, Hände und Füße zu amputieren und Gegenstände umherzuschleudern. Die Nichteinhaltung der folgenden Sicherheitsanweisungen kann schwere oder tödliche Verletzungen verursachen.

Allgemeine Informationen

1. Lesen, verstehen und befolgen Sie die Anweisungen und Warnhinweise in diesem Handbuch und auf der Maschine, dem Motor und eventuellen Anbauteilen.
2. Es dürfen nur Bediener eingesetzt werden, die verantwortlich, geschult, mit den Anweisungen vertraut und körperlich in der Lage sind, das Gerät zu bedienen.
3. Betreiben Sie das Gerät nicht, wenn Sie unter dem Einfluss von Drogen und Alkohol stehen.

Vor der Verwendung

1. Räumen Sie den Arbeitsbereich von allen Gegenständen frei, die durch das Gerät umhergeschleudert werden oder seinen Betrieb stören könnten.
2. Halten Sie das Einsatzgebiet von allen Umstehenden frei, insbesondere von kleinen Kindern und Haustieren. Stoppen Sie das Gerät und eventuelle Anbaugeräte, wenn jemand den Arbeitsbereich betritt.
3. Betreiben Sie das Gerät nicht ohne angebrachten und intakten Grasfangbehälter und Auswurfschacht, und achten Sie darauf, dass andere Schutzeinrichtungen richtig angebracht sind und funktionieren. Prüfen Sie die Gerätekomponenten häufig auf Anzeichen von Verschleiß oder Abnutzung und ersetzen Sie sie bei Bedarf.
4. Tragen Sie geeignete persönliche Schutzausrüstung wie Schutzbrille, Gehörschutz, Atemschutz und Schuhe.

Betrieb

1. Betreiben Sie das Gerät nur bei Tageslicht oder bei ausreichender Beleuchtung.
2. Vermeiden Sie Löcher, Wurzeln, Bodenunebenheiten, Steine und andere verborgene Objekte. Auf unebenem Gelände könnte die Maschine umkippen oder der Bediener kann das Gleichgewicht oder den Halt verlieren. Hohes Gras kann Hindernisse verbergen. Bleiben Sie stets hinter dem Griff.
3. Bringen Sie Hände oder Füße nicht in die Nähe rotierender Teile bzw. unter das Gerät. Halten Sie jederzeit einen Sicherheitsabstand zur Auswurföffnung.
4. Richten Sie die Auswurföffnung nicht auf Personen. Achten Sie darauf, dass das Material nicht in Richtung von Wänden oder anderen Gegenständen ausgeworfen wird. Das Material kann gegen den Bediener zurückgeschleudert werden. Stoppen Sie die Messer beim Überqueren von Kiesflächen.
5. Ziehen Sie den nur Rasenmäher nur rückwärts, wenn dies unbedingt erforderlich ist. Achten Sie stets auf den Boden und den Bereich hinter Ihnen, bevor und während Sie sich rückwärts bewegen.

6. Lassen Sie stets den Bügelgriff los, warten Sie, bis das Messer zum Stillstand gekommen ist, und entfernen Sie den Sicherheitsschlüssel und die Akkus, bevor Sie den Rasenmäher reinigen, den Grasfangbehälter entfernen, Verstopfungen aus der Auswurföffnung beseitigen, den Rasenmäher unbeaufsichtigt lassen, ihn lagern oder transportieren bzw. Anpassungen vornehmen oder Reparaturen und Inspektionen ausführen.
7. Lassen Sie den Bügelgriff los, warten Sie, bis das Messer zum Stillstand gekommen ist, und entfernen Sie den Sicherheitsschlüssel und die Akkus, wenn Sie ungewöhnliche Vibrationen des Rasenmähers bemerken, und prüfen Sie die Ursache. In der Regel weisen Vibrationen auf eine Fehlfunktion hin.

Hinweise in Bezug auf Kinder

1. Dieses Gerät darf nicht von Personen (einschließlich Kindern) mit eingeschränkten physischen, sensorischen oder mentalen Fähigkeiten oder ohne ausreichende Erfahrung oder Kenntnisse verwendet werden, außer wenn diese Personen von einer Person, die für ihre Sicherheit verantwortlich ist, bei der Verwendung des Geräts beaufsichtigt oder mit ihm vertraut gemacht werden.
2. Es kann zu tragischen Unfällen kommen, wenn der Bediener nicht auf die Anwesenheit von Kindern achtet. Kinder werden oft von dem Gerät und der Mähtätigkeit angezogen. Gehen Sie niemals davon aus, dass Kinder dort bleiben, wo Sie sie zuletzt gesehen haben.
3. Halten Sie Kinder außerhalb des Betriebsbereichs und unter der Obhut eines verantwortlichen Erwachsenen, der nicht der Betreiber des Geräts ist.
4. Seien Sie wachsam und schalten Sie den Rasenmäher aus, wenn ein Kind in den Arbeitsbereich kommt.

Hinweise zur Arbeit an Hängen

1. Hänge sind ein wichtiger Faktor im Zusammenhang mit Unfällen. Das Arbeiten an Hängen erfordert besondere Vorsicht. Mähen Sie Hänge nicht, wenn dies schwierig ist.
2. Mähen Sie stets parallel zum Hang; nie den Hang hinauf oder hinunter. Seien Sie vorsichtig, wenn Sie in der Nähe von Abhängen, Gräben oder Böschungen arbeiten.
3. Vermeiden Sie das Mähen von nassem Gras. (Mangelnde Standfestigkeit kann zu Unfällen durch Stürze führen.)
4. Das Gerät darf nicht unter Bedingungen betrieben werden, bei denen Traktion, Lenkung oder Stabilität nicht gewährleistet werden können. Der Rasenmäher könnte selbst dann noch wegrutschen, wenn die Räder angehalten wurden.
5. Vermeiden Sie das Anfahren und Anhalten an Steigungen. Vermeiden Sie plötzliche Geschwindigkeits- oder Richtungsänderungen. Drehen Sie langsam und schrittweise um.
6. Seien Sie besonders vorsichtig, wenn Sie das Gerät mit einem Grasfangbehälter oder anderen Anbaugeräten bedienen. Sie können die Stabilität der Maschine beeinflussen.

Service

1. Halten Sie die Maschine in gutem Betriebszustand. Ersetzen Sie abgenutzte oder beschädigte Teile.

- Bei der Wartung der Messer ist Vorsicht geboten. Umwickeln Sie die Messer oder tragen Sie Handschuhe. Tauschen Sie beschädigte Messer aus. Die Messer dürfen nicht repariert oder verändert werden. Alle Schrauben und Muttern müssen stets fest angezogen sein.
- Halten Sie den Rasenmäher frei von Gras, Laub oder anderen Verschmutzungen.
- Pflegen Sie Sicherheits- und Hinweistiketten oder ersetzen Sie sie nach Bedarf.

Nachfolgend finden Sie Erläuterungen zu wichtigen Abbildungen von Sicherheitsrisiken am Rasenmäher.



Der Benutzer muss die Bedienungsanleitung lesen und verstehen.



Um das Risiko schwerer Verletzungen zu vermeiden, mähen Sie nie einen Hang hinauf oder hinunter. Mähen Sie immer quer zum Hang.



Um die Verletzungsgefahr für umstehende Personen zu vermeiden, halten Sie alle Personen und Haustiere während des Betriebs in einem sicheren Abstand zum Rasenmäher.



Die sich drehenden Messer können ernsthafte Verletzungen verursachen. Halten Sie Hände und Füße stets vom Mähwerk und der Auswurföffnung fern. Stellen Sie immer sicher, dass das Messer angehalten hat. Lassen Sie den Bügelgriff los, um den Rasenmäher auszuschalten, und warten Sie, bis das Messer zum Stillstand gekommen ist (etwa 3 Sekunden), und entfernen Sie dann den Sicherheitsschlüssel und die Akkus, bevor der Grasfangbehälter abgenommen oder angebracht wird oder bevor der Rasenmäher gereinigt, gewartet, transportiert oder angehoben wird.



Objekte, die vom Rasenmähermesser getroffen werden, können ernsthafte Verletzungen verursachen. Bleiben Sie hinter dem Griff, wenn der Motor läuft. Achten Sie immer darauf, dass Personen und Haustiere während des Betriebs nicht in den Auswurfbereich des Rasenmähers gelangen. Vor dem Mähen immer den Mähbereich inspizieren und Gegenstände entfernen, die durch das Messer umhergeschleudert werden könnten. Lassen Sie den Bügelgriff los, um den Rasenmäher auszuschalten, und warten Sie, bis das Messer zum Stillstand gekommen ist (etwa 3 Sekunden), bevor Sie Gehwege, Straßen, Terrassen und Kieswege überqueren.

Zusätzliche Sicherheitsinformationen



WARNUNG: Nehmen Sie niemals Änderungen am Elektrowerkzeug oder dessen Teilen vor. Dies könnte zu Schäden oder Verletzungen führen.



WARNUNG: Verwenden Sie **IMMER** eine Schutzbrille. Normale Brillen sind **KEINE** Schutzbrillen. Verwenden Sie eine Atemmaske bei stauberzeugenden Arbeiten. Tragen Sie einen Gehörschutz, wenn der Mähvorgang laut ist. **TRAGEN SIE IMMER ZERTIFIZIERTE SCHUTZAUSRÜSTUNG.**

Restrisiken

Trotz Beachtung der geltenden Sicherheitsvorschriften und des Einsatzes von Schutzvorrichtungen können bestimmte Risiken nicht vermieden werden. Diese sind:

- Beeinträchtigung des Gehörs.
- Verletzungsgefahr durch umherfliegende Teilchen.
- Verbrennungsgefahr durch während des Betriebes heiß werdende Zubehörteile.
- Verletzungsgefahr durch andauernden Gebrauch.

BEWAHREN SIE DIESE ANWEISUNGEN AUF

Ladegeräte

An STANLEY FATMAX-Ladegeräten müssen keine Einstellungen vorgenommen werden, und sie wurden für eine möglichst einfache Bedienung konzipiert.

Elektrische Sicherheit

Der Elektromotor wurde für eine einzige Spannung konstruiert. Überprüfen Sie immer, ob die Spannung des Akkus der Spannung auf dem Typenschild entspricht. Stellen Sie auch sicher, dass die Spannung Ihres Ladegeräts der Netzspannung entspricht.



Ihr STANLEY FATMAX Ladegerät ist gemäß EN60335 doppelt isoliert. Es muss deshalb nicht geerdet werden.

Wenn das Netzkabel beschädigt ist, darf es nur von STANLEY FATMAX oder einer autorisierten Kundendienststelle ausgetauscht werden.



Bei Ersatz des Netzkabels achten Sie auf Verwendung des Schweizer Netzsteckers.

- Typ 11 für Klasse II (Doppelisolierung) – Geräte
- Typ 12 für Klasse I (Schutzleiter) – Geräte



Ortsveränderliche Geräte, die im Freien verwendet werden, müssen über einen Fehlerstromschutzschalter angeschlossen werden.

Verwendung eines Verlängerungskabels





Ein Verlängerungskabel sollte nur verwendet werden, wenn es absolut notwendig ist. Verwenden Sie ein zugelassenes Verlängerungskabel, das für die Leistungsaufnahme Ihres Ladegerätes geeignet ist (siehe **Technische Daten**). Der Mindestquerschnitt der Leitungen beträgt 1 mm² und die Höchstlänge beträgt 30 m.

Wenn Sie eine Kabeltrommel verwenden, wickeln Sie das Kabel vollständig ab.

Wichtige Sicherheitshinweise für alle Akku-Ladegeräte

BEWAHREN SIE DIESE ANWEISUNGEN AUF: Dieses Handbuch enthält wichtige Sicherheits- und Betriebsanweisungen für kompatible Ladegeräte (siehe **Technische Daten**).



- Lesen Sie vor der Verwendung des Ladegeräts alle Anweisungen und Warnhinweise auf dem Ladegerät und dem Akku.

-  **WARNUNG:** Stromschlaggefahr. Keine Flüssigkeiten in das Ladegerät gelangen lassen. Dies kann einen elektrischen Schlag zur Folge haben.
-  **WARNUNG:** Wir empfehlen die Verwendung einer Fehlerstromschutzeinrichtung mit einem Nennfehlerstrom von maximal 30mA.
-  **VORSICHT:** Verbrennungsgefahr. Zur Reduzierung der Verletzungsgefahr sollten nur Akkus von STANLEY FATMAX verwendet werden. Andere Akkutypen können bersten und Verletzungen und Sachschäden verursachen.
-  **VORSICHT:** Lassen Sie nicht zu, dass Kinder mit dem Werkzeug spielen.
- HINWEIS:** Wenn das Ladegerät in die Steckdose gesteckt wird, können die Ladekontakte im Ladegerät unter bestimmten Bedingungen durch Fremdmaterial kurzgeschlossen werden. Leitfähige Fremdmaterialien, z.B. unter anderem Stahlwolle, Alufolie oder angesammelte Metallpartikel, sollten von Hohlräumen des Ladegeräts ferngehalten werden. Ziehen Sie den Netzstecker des Ladegerätes immer aus der Steckdose, wenn kein Akku in der Vertiefung steckt. Ziehen Sie den Netzstecker des Ladegerätes vor dem Reinigen aus der Steckdose.
- **Der Akku darf NIEMALS in einem anderen Ladegerät, außer dem in diesem Handbuch beschriebenen, aufgeladen werden.** Das Ladegerät und der Akku wurden speziell zur gemeinsamen Verwendung konzipiert.
- **Diese Ladegeräte sind ausschließlich für das Laden von STANLEY FATMAX Akkus bestimmt.** Eine anderweitige Verwendung kann zu Brand führen oder gefährliche oder tödliche Verletzungen durch Elektroschock verursachen.
- **Setzen Sie das Ladegerät weder Regen noch Schnee aus.**
- **Ziehen Sie immer am Stecker und nicht am Kabel, um das Ladegerät von der Stromquelle zu trennen.** Dadurch wird das Risiko einer Beschädigung von Stecker und Kabel reduziert.
- **Verlegen Sie das Netzkabel so, dass niemand darauf treten oder darüber stolpern kann, und dass es keinen sonstigen schädlichen Einflüssen oder Belastungen ausgesetzt wird.**
- **Ein Verlängerungskabel sollte nur dann verwendet werden, wenn es absolut notwendig ist.** Ein ungeeignetes Verlängerungskabel kann zu Brand führen oder gefährliche oder tödliche Verletzungen durch Elektroschock verursachen.
- **Stellen Sie keine Gegenstände auf das Ladegerät bzw. stellen Sie das Ladegerät nicht auf eine weiche Oberfläche. Dadurch könnten die Lüftungsschlitze blockiert und das Gerät überhitzt werden.** Stellen Sie das Ladegerät von Hitzequellen entfernt auf. Das Ladegerät ist oben und unten am Gehäuse mit Lüftungsschlitzen versehen.
- **Betreiben Sie das Ladegerät nicht mit einem beschädigten Netzkabel oder Netzstecker—beschädigte Teile sind unverzüglich auszuwechseln.**
- **Benutzen Sie das Ladegerät nicht, wenn es einen harten Stoß erlitten hat, fallen gelassen oder**

anderweitig beschädigt wurde. Bringen Sie es zu einer autorisierten Kundendienststelle.

- **Das Ladegerät darf nicht zerlegt werden. Bringen Sie es zu einer autorisierten Kundendienststelle, wenn es gewartet oder repariert werden muss.** Ein unsachgemäßer Zusammenbau kann gefährliche oder tödliche Verletzungen durch Elektroschock verursachen oder zu Brand führen.
- Zur Vermeidung von Gefahren muss ein beschädigtes Netzkabel unverzüglich vom Hersteller, einer Kundendienststelle oder einer anderen qualifizierten Person ausgetauscht werden.
- **Ziehen Sie den Netzstecker des Ladegerätes vor dem Reinigen aus der Steckdose. Dadurch wird das Risiko eines Stromschlags reduziert.** Durch alleiniges Herausnehmen des Akkus wird dieses Risiko nicht reduziert.
- Versuchen Sie **NIEMALS** 2 Ladegeräte miteinander zu verbinden.
- **Das Ladegerät wurde für den Betrieb mit standardmäßigem 230V Netzstrom konzipiert. Es darf mit keiner anderen Spannung verwendet werden.** Dies gilt nicht für das Fahrzeugladegerät.



















Laden des Akkus (Abb. [Fig.] B)

1. Stecken Sie das Ladegerät in eine geeignete Steckdose, bevor Sie das Akkupack einsetzen.
2. Legen Sie das Akkupack  in das Ladegerät ein und vergewissern Sie sich, dass es vollständig eingerastet ist. Die rote Leuchte (Aufladen) blinkt wiederholt und zeigt dadurch an, dass der Ladevorgang begonnen wurde.
3. Der Abschluss des Ladevorgangs wird dadurch angezeigt, dass das rote Licht dauerhaft leuchtet. Der Akku ist vollständig aufgeladen und kann jetzt verwendet oder in der Ladestation gelassen werden. Um das Akkupack aus dem Ladegerät zu entnehmen, drücken Sie den Akku-Löseknopf  am Akkupack.

HINWEIS: Um die maximale Leistung und Lebensdauer der Li-Ionen-Akkus zu gewährleisten, laden Sie das Akkupack vor der ersten Verwendung vollständig auf.

Bedienung des Ladegeräts

Siehe Anzeigen unten zum Ladezustand der Akkus.

Anzeigen am Ladegerät		
	Wird geladen	     
	Vollständig aufgeladen	    
	Verzögerung heißer/kalter Akku*	     

*Die rote Leuchte blinkt in der Zeit weiter, aber eine gelbe Anzeige leuchtet bei diesem Vorgang dauerhaft. Sobald der Akku eine angemessene Temperatur erreicht hat, geht die gelbe Leuchte aus und das Ladegerät nimmt den Ladevorgang wieder auf.

Diese/s kompatible/n Ladegerät/e lädt keine defekten Akkus auf. Das Ladegerät zeigt einen defekten Akku an, indem es nicht leuchtet.

HINWEIS: Dies kann auch auf ein Problem mit dem Ladegerät hinweisen.

Wenn das Ladegerät auf ein Problem hinweist, bringen Sie es zusammen mit dem Akku zur Überprüfung zu einer autorisierten Servicestelle.

Verzögerung heißer/kalter Akku

Wenn das Ladegerät erkennt, dass ein Akku zu heiß oder zu kalt ist, startet es automatisch eine „Verzögerung heißer/kalter Akku“, bis der Akku eine angemessene Temperatur erreicht hat. Das Ladegerät schaltet dann automatisch in den Lademodus. Diese Funktion gewährleistet eine maximale Lebensdauer des Akkus. Ein kalter Akku wird mit einer geringeren Geschwindigkeit als ein warmer Akku geladen. Der Akku wird während des gesamten Ladevorgangs mit der geringeren Geschwindigkeit geladen, die sich auch nicht erhöht, wenn der Akku wärmer wird.

Elektronischen Schutzsystem

Li-Ionen-Werkzeuge sind mit einem elektronischen Schutzsystem ausgestattet, das den Akku vor Überladung, Überhitzung und vollständiger Entladung schützt.

Das Werkzeug wird automatisch ausgeschaltet, sobald sich das elektronische Schutzsystem einschaltet. Wenn dies geschieht, setzen Sie das Lithium-Ionen-Akku in das Ladegerät, bis es vollständig aufgeladen ist.

Wandmontage

Diese Ladegeräte sind so konzipiert, dass sie an der Wand oder aufrecht auf einem Tisch oder einer Arbeitsoberfläche montiert werden. Positionieren Sie das Ladegerät bei Wandmontage in Reichweite einer Steckdose und abseits von Kanten oder anderen Hindernissen, die den Luftstrom beeinträchtigen könnten. Nutzen Sie die Rückseite des Ladegeräts als Schablone für die Position der Montageschrauben an der Wand. Montieren Sie das Ladegerät mit Schnellbauschrauben (separat erhältlich), die mindestens 25,4 mm lang sind und einen Schraubenkopfdurchmesser von 7-9 mm haben. Diese müssen in optimaler Tiefe in das Holz geschraubt werden, sodass ca. 5,5 mm der Schraube frei liegen. Richten Sie die Schlitzlöcher auf der Rückseite des Ladegeräts mit den frei liegenden Schrauben aus, und führen Sie diese vollständig in die Schlitzlöcher ein.

Anweisungen zur Reinigung des Ladegeräts



WARNUNG: Stromschlaggefahr. Trennen Sie das Gerät vor der Reinigung von der Steckdose. Schmutz und Fett können mit einem Tuch oder einer weichen, nicht-metallischen Bürste vom Äußeren des Ladegeräts entfernt werden. Keinesfalls Wasser oder irgendwelche Reinigungslösungen verwenden. Achten Sie darauf, dass niemals Flüssigkeiten in das Gerät eindringen. Tauchen Sie niemals irgendein Teil des Gerätes in eine Flüssigkeit.

Akks

Wichtige Sicherheitsanweisungen für alle Akkus

Achten Sie beim Bestellen von Ersatzakku darauf, dass Sie die Katalognummer und die Spannung angeben.

Wenn Sie den Akku aus dem Karton auspacken, ist er nicht vollständig geladen. Lesen Sie die unten aufgeführten Sicherheitsanweisungen, bevor Sie den Akku und das Ladegerät verwenden. Befolgen Sie anschließend den beschriebenen Ladevorgang.

LESEN SIE SÄMTLICHE ANWEISUNGEN

- **Betreiben Sie das Elektrowerkzeug nicht in explosionsgefährdeten Umgebungen, in denen sich z. B. brennbare Flüssigkeiten, Gase oder Staub befinden.** Beim Einsetzen und Herausnehmen des Akkus aus dem Ladegerät können sich Staub oder Dämpfe entzünden.
 - **Setzen Sie das Akku niemals mit Gewalt in das Ladegerät ein. Führen Sie niemals Änderungen am Akku durch, damit es in ein anderes Ladegerät passt, da das Akku reißen kann, was zu schweren Verletzungen führen kann.**
 - Laden Sie die Akkus nur in Ladegeräten von STANLEY FATMAX auf.
 - **Das Ladegerät KEINEN Spritzern aussetzen und NICHT in Wasser oder andere Flüssigkeiten eintauchen.**
 - **Lagern und verwenden Sie das Werkzeug und den Akku nicht an Orten, an denen die Temperatur unter 4 °C (39,2 °F) fallen kann (zum Beispiel Schuppen oder Metallgebäude im Winter), oder an denen sie 40 °C (104 °F) erreichen oder überschreiten kann (zum Beispiel Schuppen oder Metallgebäude im Sommer).**
 - **Den Akku nicht verbrennen, auch wenn er stark beschädigt oder vollkommen verschlissen ist.** Der Akku kann im Feuer explodieren. Beim Verbrennen eines Lithiumionen-Akkus entstehen giftige Dämpfe und Stoffe.
 - **Wenn der Akkuinhalt mit der Haut in Kontakt kommt, waschen Sie die Stelle sofort mit einer milden Seife und Wasser.** Wenn Akkufflüssigkeit in die Augen gelangt, spülen Sie das offene Auge für 15 Minuten, oder bis die Reizung nachlässt, mit Wasser. Falls Sie sich in ärztliche Behandlung begeben müssen: Das Akkuelektrolyt besteht aus einer Mischung von organischen Karbonaten und Lithiumsalzen.
 - **Der Inhalt einer geöffneten Akkuzelle kann Atemwegsreizungen verursachen.** Sorgen Sie für Frischluft. Wenn die Symptome anhalten, begeben Sie sich in ärztliche Behandlung.
-  **WARNUNG:** Verbrennungsgefahr. Die Akkufflüssigkeit kann brennbar sein, wenn sie Funken oder einer Flamme ausgesetzt ist.
-  **WARNUNG:** Versuchen Sie niemals und unter keinen Umständen, den Akku zu öffnen. Wenn das Akkugehäuse Risse oder Beschädigungen aufweist, darf es nicht in das Ladegerät gelegt werden. Den Akku nicht quetschen, fallen lassen oder beschädigen. Verwenden Sie niemals einen Akku oder ein Ladegerät, wenn sie einen harten Schlag erlitten haben, fallen gelassen, überfahren oder sonst wie beschädigt wurden (z. B. wenn sie mit einem Nagel durchlöchert wurden, mit einem Hammer darauf geschlagen oder getreten wurde). Ein Stromunfall oder ein tödlicher Stromschlag könnte entstehen. Beschädigte

Akkus sollten zum Recycling zur Kundendienststelle zurückgebracht werden.



WARNUNG: Feuergefahr. Akku nicht so aufbewahren oder transportieren, dass metallische Gegenstände die offenen Pole berühren können. Platzieren Sie das Akkupack beispielsweise nicht in Schürzen, Taschen, Werkzeugkästen, Produktverpackungen, Schubladen, usw. mit losen Nägeln, Schrauben, Schlüsseln, usw.



VORSICHT: Wenn das Werkzeug nicht in Gebrauch ist, muss es seitlich auf eine stabile Fläche gelegt werden, wo es kein Stolperisiko darstellt und es nicht herunterfallen kann. Bestimmte Werkzeuge mit großen Akkus stehen aufrecht auf dem Akku und können leicht umgeworfen werden.

Transport



WARNUNG: Feuergefahr. Beim Transport von Akkus können Brände entstehen, wenn die Batterieanschlüsse unbeabsichtigt Kontakt mit leitfähigen Materialien bekommen. Stellen Sie beim Transportieren von Akkus sicher, dass die Batterieanschlüsse geschützt und gut isoliert sind, damit sie nicht in Kontakt mit Materialien kommen können, durch die ein Kurzschluss entstehen kann.

HINWEIS: Lithium-Ionen-Akkus -sollten nicht in aufgegebenem Reisegepäck transportiert werden.

STANLEY FATMAX Akkus erfüllen alle geltenden Transportvorschriften, so wie sie von den Industrie- und Rechtsnormen vorgeschrieben werden, einschließlich der UN-Empfehlungen für die Beförderung gefährlicher Güter; der Vorschriften über die Beförderung gefährlicher Güter der International Air Transport Association (IATA), der International Maritime Dangerous Goods (IMDG) Regulations und der Regelungen des europäischen Übereinkommens über die internationale Beförderung gefährlicher Güter auf der Straße (ADR). Lithium-Ionen-Zellen und -Akkus wurden gemäß Abschnitt 38,3 der „Empfehlungen der Vereinten Nationen zur Beförderung gefährlicher Stoffe, Testhandbuch und Kriterien“ getestet.

In den meisten Fällen ist zu erwarten, dass der Versand eines STANLEY FATMAX-Akkus von der Klassifizierung als Gefahrstoff der voll regulierten Klasse 9 ausgenommen wird. In der Regel müssen nur Sendungen, die einen Lithium-Ionen-Akku mit einer Energiekennzahl von mehr als 100 Wattstunden (Wh) enthalten, als voll regulierte Klasse 9 verschickt werden. Bei allen Lithium-Ionen-Akkus ist die Wattstunden-Bewertung auf der Packung angegeben. Außerdem empfiehlt STANLEY FATMAX den alleinigen Luftversand von Lithium-Ionen-Akkus aufgrund der komplexen Regulierungen generell nicht, und zwar unabhängig von der Wattstunden-Bewertung. Lieferungen von Werkzeugen mit Batterien (Combo-Kits) können als Ausnahme per Luftfracht versandt werden, wenn die Wattstunden-Bewertung des Akkus nicht mehr als 100 Wh beträgt.

Unabhängig davon, ob ein Transport als ausgenommen oder vollständig reguliert gilt, liegt es in der Verantwortung des Versenders, sich über die aktuellen Vorschriften in Bezug auf die

Anforderungen für Verpackung, Etikettierung/Kennzeichnung und Dokumentation zu informieren.

Die Informationen in diesem Abschnitt des Handbuchs werden in gutem Glauben zur Verfügung gestellt und es wird davon ausgegangen, dass sie zum Zeitpunkt der Erstellung des Dokuments genau sind. Jedoch wird keine Garantie, weder ausdrücklich noch implizit, gegeben. Es liegt in der Verantwortung des Kunden sicherzustellen, dass seine Tätigkeiten den geltenden Vorschriften entsprechen.

Empfehlungen für die Lagerung

1. Ein idealer Lagerplatz ist kühl und trocken und nicht direktem Sonnenlicht sowie übermäßiger Hitze oder Kälte ausgesetzt. Für eine optimale Akkuleistung und Lebensdauer lagern Sie die Akkus bei Raumtemperatur, wenn sie nicht verwendet werden.
2. Bei längerer Aufbewahrung sollte ein vollständig aufgeladener Akku an einem kühlen, trockenen Ort und außerhalb des Ladegeräts aufbewahrt werden, um optimale Ergebnisse zu erhalten.

HINWEIS: Akkus sollten nicht vollständig entladen aufbewahrt werden. Der Akku muss vor der Verwendung aufgeladen werden.

Schilder am Ladegerät und Akku

Neben den Piktogrammen in dieser Anleitung können sich auf dem Ladegerät und dem Akku folgende Piktogramme befinden:



Vor der Verwendung die Betriebsanleitung lesen.



Die Ladezeit ist den **Technische Daten** zu entnehmen.



Nicht mit elektrisch leitenden Gegenständen berühren.



Beschädigte Akkus nicht aufladen.



Das Gerät keiner Nässe aussetzen.



Beschädigte Kabel sofort austauschen.



Nur zwischen 4 °C und 40 °C aufladen.



Nur in Innenräumen verwenden.



Akku umweltgerecht entsorgen.



Laden Sie STANLEY FATMAX-Akkus nur mit den dazu bestimmten STANLEY FATMAX-Ladegeräten auf. Werden andere Akkus als die dazu bestimmten STANLEY FATMAX-Akkus mit einem STANLEY

FATMAX-Ladegerät aufgeladen, können diese plätzen oder andere gefährliche Situationen verursachen.



Den Akku nicht verbrennen.

Akkutyp

Die folgende Modelle werden mit 18-Volt-Akkus betrieben: SFMCMW2651

Diese Akkus können verwendet werden: SFMCB202, SFMCB204, SFMCB206. Weitere Angaben sind den **Technischen Daten** zu entnehmen.

Packungsinhalt

Die Packung enthält:

- 1 Rasenmäher
- 1 Ladegerät
- 1 Grasfangbeutel
- 1 Seitenauswurfschacht
- 1 Sicherheitsschlüssel
- 2 Li-Ion-Akkus (Modelle C2, D2, L2, M2, P2, S2, T2, X2, Y3)
- 1 Betriebsanleitung

HINWEIS: Akkus, Ladegeräte und Transportboxen sind im Lieferumfang von N-Modellen nicht enthalten. Akkus und Ladegeräte sind im Lieferumfang von NT-Modellen nicht enthalten.

- Prüfen Sie das Gerät, die Teile oder Zubehörteile auf Beschädigungen, die beim Transport entstanden sein könnten.
- Nehmen Sie sich Zeit, die Betriebsanleitung vor Inbetriebnahme sorgfältig zu lesen.

Bildzeichen am Werkzeug

Die folgenden Bildzeichen sind am Gerät sichtbar angebracht:



Vor der Verwendung die Betriebsanleitung lesen.



Tragen Sie Gehörschutz.



Tragen Sie Augenschutz.



Achten Sie auf das scharfe Messer. Die Messer drehen sich nach Abschalten des Geräts einige Sekunden lang weiter. Entfernen Sie die Sperrvorrichtung, bevor Wartungsarbeiten durchgeführt werden oder wenn das Kabel beschädigt ist.



Achten Sie auf Gegenstände, die eventuell umhergeschleudert werden. Halten Sie andere Personen vom Arbeitsbereich fern.



Garantierte Schallleistung laut Richtlinie 2000/14/EG.



Nicht Regen aussetzen.

Lage des Datumcodes (Abb. A)

Der Datumcode **18**, der auch das Herstelljahr enthält, ist in das Gehäuse geprägt.

Beispiel:

2020 XX XX

Herstelljahr

Beschreibung (Abb. A)



WARNUNG: Nehmen Sie niemals Veränderungen an der Bereichsleuchte vor. Dies könnte zu Schäden oder Verletzungen führen.

- 1 EIN-/AUS-Schaltkasten
- 2 EIN-/AUS-Taste
- 3 Sicherheitsschlüssel
- 4 Hauptgriff (Oberer Griff)
- 5 Griffunterteil
- 6 Bügelgriff
- 7 Akkuabdeckung
- 8 Verstellhebel für die Schnitthöhe
- 9 Hintere Klappe
- 10 Grasfangbeutel
- 11 Grasfangbeutelgriff
- 12 Unterer Tragegriff
- 13 Seitliche Klappe
- 14 Seitenauswurfbauteil
- 15 Verstellhebel für die Grifffhöhe
- 16 Verriegelungshebel für den oberen Griff
- 17 Knopf für oberen Griff

Verwendungszweck

Dieser Rasenmäher wurde für nicht-professionelle Rasenmähanwendungen entwickelt.

NICHT in nasser Umgebung oder in der Nähe von entflammaren Flüssigkeiten oder Gasen verwenden.

LASSEN SIE NICHT ZU, dass Kinder in Kontakt mit dem Werkzeug kommen. Wenn unerfahrene Personen dieses Gerät verwenden, sind diese zu beaufsichtigen.

- Dieses Gerät darf nicht von Personen (einschließlich Kindern) mit eingeschränkten physischen, sensorischen oder mentalen Fähigkeiten oder ohne ausreichende Erfahrung oder Kenntnisse verwendet werden, außer wenn diese Personen von einer Person, die für ihre Sicherheit verantwortlich ist, bei der Verwendung des Geräts beaufsichtigt oder mit ihm vertraut gemacht werden. Kinder müssen beaufsichtigt werden, um zu gewährleisten, dass sie nicht mit dem Gerät spielen.

ZUSAMMENBAU UND EINSTELLUNGEN



GEFAHR: Zur Reduzierung der Gefahr schwerer Verletzungen das Gerät ausschalten und den Sicherheitsschlüssel und die Akkus entfernen, bevor Sie Einstellungen vornehmen oder Anbauteile oder Zubehör montieren/demontieren. Ungewolltes Anlaufen kann Verletzungen verursachen.

Einstellen der Griffhöhe (Abb. A, C)

Der Mäher wird im Aufbewahrungsmodus ausgeliefert. Sie müssen den Griff auf die Arbeitsposition einstellen, bevor Sie fortfahren.

1. Zum Entsperren des unteren Griffs **5** aus der Aufbewahrungsposition öffnen Sie die beiden Hebel zur GriffhöhenEinstellung **15**. Die Hebel zur Griffhöhenverstellung **15** befinden sich an beiden Seiten des unteren Griffs **5**.
2. Ziehen Sie den unteren Griff bis zur Arbeitsposition hoch. Achten Sie darauf, das Kabel nicht einzuklemmen oder zu stark zu spannen.
3. Schließen Sie die Hebel zur Griffhöhenverstellung **15** und sichern Sie den unteren Griff dadurch in seiner Position.
HINWEIS: Ist die Verbindung zwischen dem Griff und dem Hebel zu eng oder locker, dann öffnen Sie den Hebel und justieren Sie die Tiefe des Hebels durch Drehen des Hebels im oder gegen den Uhrzeigersinn. Schließen Sie den Hebel wieder, bis jeder Hebel sicher geschlossen bleibt und der Griff fest sitzt und sich nicht mehr bewegt.

Anbringen des oberen Griffs A, D)

1. Richten Sie die Löcher an der Unterseite des oberen Griffs **4** an den Löchern auf der Oberseite des unteren Griffs **5** aus. Achten Sie darauf, das Kabel nicht einzuklemmen oder zu stark zu spannen.

HINWEIS: Stellen Sie sicher, dass das Netzkabel sich vorne an beiden Griffen befindet. Ist dies nicht der Fall, kann dies zu einem baumelnden Kabel und zur Unmöglichkeit führen, den Rasenmäher einfach zu lagern.

2. Schieben Sie die Griffverriegelungshebel **16** von der Außenseite des oberen Griffs **4** her durch die beiden Grifflöcher. Wiederholen Sie diesen Vorgang auf der anderen Seite.
3. Ziehen Sie von der Innenseite des oberen Griffs aus den Knopf **17** an jedem Griffverriegelungshebel **16** locker an.
4. Drehen Sie den oberen Griff **4** in seine Betriebsposition. Achten Sie darauf, das Kabel nicht einzuklemmen oder zu stark zu spannen.
5. Schließen Sie die Griffverriegelungshebel **16**, um den oberen Griff in seiner Position zu sichern.
HINWEIS: Ist die Verbindung zwischen dem Griff und dem Hebel zu eng oder locker, dann öffnen Sie den Hebel und justieren Sie die Tiefe des Hebels durch Drehen des Hebels im oder gegen den Uhrzeigersinn. Schließen Sie den Hebel wieder, bis jeder Hebel sicher geschlossen bleibt und der Griff fest sitzt und sich nicht mehr bewegt.

Grasfangbeutel (Abb. E)



GEFAHR: Schalten Sie das Gerät aus und entfernen Sie den Sicherheitsschlüssel und die Akkus.

1. Heben Sie die hintere Klappe **9** an und setzen Sie den Grasfangbeutel **10** so auf den Rasenmäher, dass die Laschen des Beutels **19** in die Schlitzlöcher **20** an den inneren Kunststoffflächen der Griffhalterungen gleiten, wie in Abbildung E gezeigt. Senken Sie dann die hintere Klappe ab.

2. Falls angebracht, den Seitenauswurfschacht **14** entfernen und sicherstellen, dass die seitliche Klappe **13** vollständig heruntergeklappt ist.

Seitenauswurf (Abb. A, F)



GEFAHR: Schalten Sie das Gerät aus und entfernen Sie den Sicherheitsschlüssel und die Akkus.

1. Um das Mähwerk mit dem Seitenauswurf zu verwenden, entfernen Sie den Grasfangbeutel **10**.
2. Stellen Sie sicher, dass die hintere Klappe **9** geschlossen ist.
3. Heben Sie die seitliche Klappe **13** an und haken Sie den Seitenauswurf **14** am Rasenmäher ein.
4. Lassen Sie die seitliche Klappe los und stellen Sie sicher, dass der Seitenauswurfschacht **14** in seiner Position hängen bleibt, bevor Sie den Rasenmäher einschalten.
HINWEIS: Die hintere Klappe **9** ist so geformt, dass die Öffnung (unten) nicht vollständig geschlossen wird.

Mulchen (Abb. A, E, F)



GEFAHR: Schalten Sie das Gerät aus und entfernen Sie den Sicherheitsschlüssel und die Akkus.

1. Um das Mähwerk im Mulchbetrieb zu verwenden, entfernen Sie den Grasfangbeutel **10**.
2. Stellen Sie sicher, dass die hintere Klappe **9** geschlossen ist.
3. Falls angebracht, den Seitenauswurfschacht **14** entfernen und sicherstellen, dass die seitliche Klappe **13** vollständig heruntergeklappt ist.

Einstellen der Mäherhöhe (Abb. G, H)



WARNUNG: Versuchen Sie niemals, die Mäherhöhe bei laufendem Motor einzustellen.

Die Schnitthöhe wird durch den Höheneinstellungshebel **8** angepasst.

HINWEIS: Falls Sie sich nicht sicher sind, welche Höhe geschnitten werden soll, dann beginnen Sie, mit den Höhenverstellhebeln **8** in Richtung der Rückseite des Geräts zu mähen und justieren Sie die Höhe bei Bedarf nach unten.

Einstellen der Schnitthöhe

1. Ziehen Sie den Verstellhebel für die Schnitthöhe **8** aus der Arretierungsnut **23**.
2. Zur Erhöhung der Schnitthöhe schieben Sie den Hebel wie benötigt zum hinteren Teil des Mähers.
3. Zur Verringerung der Schnitthöhe schieben Sie den Hebel wie benötigt zum vorderen Teil des Mähers.
4. Zum Anpassen der Höhe drücken Sie den Hebel für die Höheneinstellung **8** in eine der Arretierungsnuten **23**.
5. Wiederholen Sie den Vorgang für den anderen Verstellhebel für die Schnitthöhe **8**.

BETRIEB

Betriebsanweisungen

! WARNUNG: Beachten Sie immer die Sicherheitsanweisungen und die geltenden Vorschriften.

! WARNUNG: Um die Gefahr ernsthafter Verletzungen zu reduzieren, muss vor jeder Einstellung und jedem Abnehmen/Installieren von Zubehör das Werkzeug ausgeschaltet und der Akku entfernt werden. Ein unbeabsichtigtes Starten kann zu Verletzungen führen.

Richtige Haltung der Hände (Abb. K)

! WARNUNG: Um die Gefahr schwerer Verletzungen zu mindern, beachten Sie **IMMER** die richtige Haltung der Hände, wie dargestellt.

! WARNUNG: Um die Gefahr schwerer Verletzungen zu mindern, halten Sie das Gerät **IMMER** sicher fest und seien Sie auf eine plötzliche Reaktion gefasst.

Die richtige Haltung der Hände bedeutet, dass beide Hände am Haupthandgriff **4** und am Bügelgriff **6** liegen.

LESEN SIE VOR GEBRAUCH DES RASENMÄHERS DIESE ANLEITUNG

Eine vollständige Liste der Komponenten finden Sie in Abbildung A am Anfang dieses Handbuchs. Bewahren Sie dieses Handbuch gut auf.

! GEFAHR: Scharfes, bewegliches Messer. Betreiben Sie den Rasenmäher nicht zum Mulchen, wenn die hintere Klappe und der seitliche Auslass nicht durch die Federn geschlossen ist, da sonst ernsthafte Verletzungen die Folge sein können. Lassen Sie den Rasenmäher in einer Werkstatt in Ihrer Nähe reparieren.

! GEFAHR: Mäher nur betreiben, wenn der Griff in seiner Position arretiert ist.

! GEFAHR: Scharfes, bewegliches Messer. Betreiben Sie den Rasenmäher nur mit dem Grasfangbeutel, wenn die Aufhängelaschen am Grasfangbeutel ordnungsgemäß am Rasenmäher sitzen und die Heckauswurfklappe fest an der Oberseite des Grasfangbeutels anliegt, da es sonst zu schweren Verletzungen kommen kann.

! WARNUNG: Beschleunigen Sie den Arbeitsvorgang nicht mit Gewalt. Vermeiden Sie eine Überlastung.

Anbringen und Entfernen der Akkus (Abb. I)

! GEFAHR: DER SICHERHEITSSCHLÜSSEL MUSS ENTFERNT WERDEN, DAMIT VOR DEM ANBRINGEN BZW. ENTFERNEN DER AKKUS KEINE UNBEABSICHTIGTE BEDIENUNG ERFOLGEN KANN.

Dieser Rasenmäher ist für den Betrieb mit zwei Akkus mit gleicher Kapazität ausgelegt. Der Rasenmäher kann nicht mit einem einzelnen Akku betrieben werden. Wenn Sie Akkus mit unterschiedlicher Kapazität verwenden, schaltet der Akku mit kleinerer Kapazität das Gerät ab, wenn er leer ist.

HINWEIS: Um beste Ergebnisse zu erzielen, sollten die Akkus vollständig aufgeladen werden.

Einsetzen der Akkus

1. Heben Sie die Akkuanschlussabdeckung **7** an, um den Akkuanschluss **24** freizulegen, und halten Sie sie fest.
2. Schieben Sie einen Akku **21** in den Akkuanschluss **24**, bis ein Klicken zu hören ist (Abb. I). Wiederholen Sie dies für den zweiten Akkuanschluss.

HINWEIS: Stellen Sie vor dem Einschalten des Rasenmähers sicher, dass die Akkus vollständig sitzen und in Position eingerastet sind.

3. Schließen Sie die Akkuanschlussabdeckung. Stellen Sie vor dem Start des Rasenmähers sicher, dass die Abdeckung vollständig geschlossen ist.

Entfernen der Akkus

1. Heben Sie die Akkuanschlussabdeckung **7** an, um den Akkuanschluss **24** freizulegen, und halten Sie sie fest.
2. Drücken Sie den Akku-Löseknopf **22** am Akku **21** und ziehen Sie die Akkus aus dem Werkzeug.

Sicherheitsschlüssel (Abb. J)

! GEFAHR: Scharfes, bewegliches Messer. Um ein versehentliches Starten oder den unzulässigen Gebrauch Ihres Akku-Rasenmähers zu verhindern, wurde ein Sicherheitsschlüssel **3** in das Design Ihres Rasenmähers integriert. Der Rasenmäher wird vollständig deaktiviert, wenn der Sicherheitsschlüssel von dem Rasenmäher entfernt wurde.

HINWEIS: Der Sicherheitsschlüssel besitzt ein Band, an dem er außerhalb der Reichweite von Kindern z.B. an einem Nagel aufgehängt werden kann. Binden Sie den Sicherheitsschlüssel nicht am Rasenmäher an.

! GEFAHR: Die sich drehenden Messer können ernsthafte Verletzungen verursachen. Um schwere Verletzungen zu vermeiden, schalten Sie das Gerät aus und entfernen Sie den Sicherheitsschlüssel und die Akkus, wenn das Gerät unbeaufsichtigt ist und wenn es aufgeladen, gereinigt, gewartet, transportiert, angehoben und gelagert wird.

Start des Rasenmähers (Abb. I–K)

! GEFAHR: Scharfes, bewegliches Messer. Versuchen Sie niemals, die Funktion des Schaltkastens und des Sicherheitsschlüsselsystems zu manipulieren, da dies ernsthafte Verletzungen zur Folge haben kann.

HINWEIS: Der Rasenmäher ist betriebsbereit, wenn Akkus und Sicherheitsschlüssel eingesetzt wurden.

1. Heben Sie die Akkuanschlussabdeckung **7** an, um den Akkuanschluss **24** freizulegen, und halten Sie sie fest.
2. Schieben Sie einen Akku **21** in den Akkuanschluss **24**, bis ein Klicken zu hören ist. Wiederholen Sie diesen Vorgang für den zweiten Akkuanschluss.

HINWEIS: Stellen Sie vor dem Einschalten des Rasenmähers sicher, dass die Akkus vollständig sitzen und in Position eingerastet sind.

3. Schließen Sie die Akkuanschlussabdeckung. Stellen Sie vor dem Start des Rasenmähers sicher, dass die Abdeckung vollständig geschlossen ist.

4. Stecken Sie den Sicherheitsschlüssel **3** in den EIN-/AUS-Schaltkasten **1**, bis er vollständig im Gehäuse sitzt. Der Rasenmäher ist nun betriebsbereit.
5. Ihr Rasenmäher ist mit einem speziellen EIN-AUS-Schaltkasten **1** ausgestattet. Zum Arbeiten mit dem Rasenmäher halten Sie die EIN-AUS-Taste **2** auf dem EIN-AUS-Schaltkasten **1** eingedrückt, ziehen Sie dann den Bügelgriff **6** zum Haupthandgriff **4**.
HINWEIS: Sobald der Rasenmäher gestartet ist, können Sie die EIN-AUS-Taste loslassen, aber Sie müssen den Bügelgriff weiterhin am Haupthandgriff festhalten, damit der Rasenmäher läuft.
6. Lassen Sie zum AUSSCHALTEN des Rasenmähers den Bügelgriff **6** los.

 **WARNUNG:** Versuchen Sie niemals, einen Schalter oder Bügelgriff in der EINSCHALTSTELLUNG zu arretieren.

HINWEIS: Sobald der Bügelgriff in die ursprüngliche Stellung zurückgekehrt ist, wird der „Automatische Bremsmechanismus“ aktiviert. Der Motor wird gebremst, und das Messer des Rasenmähers kommt innerhalb von drei Sekunden zum Stillstand. Wenn sich das Mähmesser noch länger als drei Sekunden dreht, verwenden Sie den Rasenmäher nicht mehr und lassen Sie ihn warten.

Rasenmäherüberlastung

Um Schäden aufgrund einer Überlastung zu vermeiden, versuchen Sie nicht, zu viel Gras auf einmal zu entfernen. Verlangsamten Sie Ihre Schnittgeschwindigkeit oder heben Sie die Schnitthöhe an.

Hinweise zum Mähen (Abb. A)

 **WARNUNG: KONTROLLIEREN SIE STETS DEN BEREICH, IN DEM DER RASENMÄHER VERWENDET WERDEN SOLL, UND ENTFERNEN SIE STEINE, ÄSTE, DRÄHTE, KNOCHEN USW., DIE IN DAS MESSER GERÄTEN KÖNNTEN.**

 **WARNUNG:** Mähen Sie stets parallel zum Hang, nie den Hang hinauf oder hinunter. Gehen Sie mit äußerster Vorsicht vor, wenn Sie an Hängen die Richtung wechseln. Mähen Sie keinesfalls steile Hänge (mit einer Neigung von mehr als 15°). Achten Sie auf Trittsicherheit.

- Lassen Sie den Bügelgriff los, um den Rasenmäher AUSZUSCHALTEN, wenn Sie Bereiche mit Kies überqueren. (Steine können umhergeschleudert werden.)
- Stellen Sie den Rasenmäher auf die größtmögliche Schnitthöhe ein, wenn Sie unebene Flächen oder hohes Gras mähen. Wenn zu viel Gras auf einmal geschnitten wird, kann dies eine Überlastung des Motors zur Folge haben und diesen zum Stillstand bringen.
- Wenn der Grasfangbeutel **10** verwendet wird, während das Gras stark wächst, verfängt sich das Gras möglicherweise in der Auswurföffnung. Lassen Sie den Bügelgriff los, um den Rasenmäher auszuschalten, und entfernen Sie den Sicherheitsschlüssel und die Akkus. Entfernen Sie den Grasfangbeutel, und schütteln Sie das Gras in den Boden des Grasfangbeutels. Entfernen Sie zudem Gras und

Verschmutzungen aus dem Bereich der Auswurföffnung. Bringen Sie den Grasfangbehälter wieder an.

- Beginnt der Rasenmäher ungewöhnlich zu vibrieren, lassen Sie den Bügelgriff los, um den Rasenmäher auszuschalten, und entfernen Sie Sicherheitsschlüssel und Akkus. Prüfen Sie sofort die Ursache. Vibrationen weisen auf eine Fehlfunktion hin. Betreiben Sie den Rasenmäher nicht mehr, bis eine Wartung durchgeführt wurde.
- Für beste Mähergebnisse muss das Messer geschärft und ausbalanciert bleiben.
- Untersuchen und reinigen Sie den Rasenmäher nach jedem Gebrauch gründlich, da ein Mähwerk mit verkrustetem Gras die Leistung beeinträchtigt.
- Lassen Sie den Bügelgriff stets los, um den Rasenmäher auszuschalten, und entfernen Sie den Sicherheitsschlüssel und die Akkus, wenn Sie den Rasenmäher (auch kurzfristig) unbeaufsichtigt lassen.

Mithilfe der folgenden Vorschläge erzielen Sie optimale Betriebszeiten des kabellosen Rasenmähers:

- Arbeiten Sie in Bereichen mit besonders langem oder dickem Gras langsam.
- Mähen Sie nicht, wenn das Gras nass vom Regen oder vom Tau durchnässt ist.
- Mähen Sie den Rasen regelmäßig, besonders in Zeiten starken Wachstums.

HINWEIS: Es wird empfohlen, dass Sie die Akkus nach dem Gebrauch wieder aufladen, um die Akkulebensdauer zu verlängern. Häufiges Laden schadet Ihren Akkus nicht und wird sicherstellen, dass die Akkus vollständig aufgeladen und bereit für ihren nächsten Einsatz ist. Die Lagerung eines nicht vollständig geladenen Akkus verkürzt seine Lebensdauer.

Tragen des Rasenmähers (Abb. A)

 **GEFAHR:** Die sich drehenden Messer können ernsthafte Verletzungen verursachen. Um schwere Verletzungen zu vermeiden, entfernen Sie den Sicherheitsschlüssel und den Akku, wenn das Gerät unbeaufsichtigt ist und wenn es aufgeladen, gereinigt, gewartet, transportiert, angehoben und gelagert wird.

Mithilfe des Tragegriffs **12** kann der Rasenmäher bequem getragen werden. VERSUCHEN SIE NICHT, den Rasenmäher durch Greifen des Hauptgriffs **4** zu heben.

Lagerung (Abb. C, D)

 **GEFAHR:** Das sich drehende Messer kann ernsthafte Verletzungen verursachen. Lassen Sie den Bügelgriff los, um den Rasenmäher auszuschalten, entfernen Sie den Sicherheitsschlüssel und entfernen Sie die Akkus vor dem Anheben, Transport oder der Lagerung des Rasenmähers. Lagern Sie das Gerät an einem trockenen Ort.

 **VORSICHT: Quetschpunkt.** Um Quetschungen zu vermeiden, halten Sie die Finger beim Herunterklappen der Griffe aus dem Bereich um die Griffhalterungen fern.

Der Griff des Rasenmähers kann für eine schnelle und bequeme Lagerung leicht heruntergeklappt werden.

1. Öffnen Sie die Griffverriegelungshebel **16**, die den oberen Griff sichern.
2. Drehen Sie den oberen Griff zur Vorderseite des Rasenmähers.
3. Öffnen Sie die Verstellhebel für die Griffhöhe **15**.
4. Drehen Sie den unteren Griff in die Aufbewahrungposition.
5. Schließen Sie die Hebel zur Griffhöhenverstellung **15** und sichern Sie den unteren Griff dadurch in der Aufbewahrungposition.

WARTUNG

Ihr Elektrowerkzeug wurde für langfristigen Betrieb mit minimalem Wartungsaufwand konstruiert. Ein kontinuierlicher, zufriedenstellender Betrieb hängt von der geeigneten Pflege des Elektrowerkzeugs und seiner regelmäßiger Reinigung ab.



WARNUNG: Um die Gefahr ernsthafter Verletzungen zu reduzieren, muss vor jeder Einstellung und jedem Abnehmen/Installieren von Zubehör das Werkzeug ausgeschaltet und der Akku entfernt werden. Ein unbeabsichtigtes Starten kann zu Verletzungen führen.

Das Ladegerät und der Akku können nicht gewartet werden.

Entfernen und Installieren des Messers

(Abb. L)



GEFAHR: VERLETZUNGSGEFAHR. STELLEN SIE BEIM WIEDERZUSAMMENBAU DES MESSERSYSTEMS SICHER, DASS JEDES TEIL KORREKT NEU INSTALLIERT WIRD, WIE UNTEN BESCHRIEBEN. EIN UNSACHGEMÄSSER ZUSAMMENBAU DES MESSERS ODER SONSTIGER TEILE DES MESSERSYSTEMS KANN SCHWERE VERLETZUNGEN VERURSACHEN.



GEFAHR: Um die Gefahr schwerer Verletzungen zu mindern, schalten Sie das Gerät aus und entfernen Sie den Sicherheitsschlüssel und die Akkus, bevor Sie Einstellungen vornehmen oder Anbaugeräte oder Zubehör anbringen oder entfernen. Ungewolltes Anlaufen kann Verletzungen verursachen.

HINWEIS: Verwenden Sie nur von STANLEY FATMAX zugelassene Messer und Zubehöerteile. Verwendung STANLEY FATMAX Ersatzmesser Modellnr. DWO1DT233.

1. Schneiden Sie ein Stück 2" x 4" großes Holz **25** (ungefähr 2 Fuß lang) (610 mm), damit sich das Messer beim Entfernen der Flanschmutter **27** nicht drehen kann.



WARNUNG: Tragen Sie Handschuhe und einen geeigneten Augenschutz. Kippen Sie den Rasenmäher auf die Seite. Achten Sie auf scharfe Messerklingen.

2. Positionieren Sie das Holz und schrauben Sie die Flanschmutter gegen den Uhrzeigersinn mit einem 18 mm-Schraubenschlüssel **26** ab, wie in Abbildung L dargestellt.
3. Entfernen Sie den quadratischen Abstandhalter für das Messer **30**, die quadratische Messerisolierung aus Kunststoff **28** und das Messer **29** wie in Abbildung L

dargestellt. Der Messerlüfter **31** sollte dabei nicht entfernt werden. Prüfen Sie alle Teile auf eventuelle Beschädigungen, und ersetzen Sie diese ggf.

4. Das geschärfte oder neue Messer an der Schulter des Messerlüfters anbringen, wie in Abb. L gezeigt.

HINWEIS: Achten Sie beim Anbringen des geschärften oder neuen Messers an der Schulter des Messerlüfters darauf, dass die GRASSEITE des Messers nach unten weist, wenn der Rasenmäher sich wieder in der normalen, aufrechten Stellung befindet.

5. Bringen Sie die Messerisolierung aus Kunststoff **28** so am Messer an, dass die Lamellen der einen Seite die Kanten des Messers umschließen.
6. Bringen Sie den Abstandhalter für das Messer **30** so an, dass sich dieser zwischen den Lamellen auf der anderen Seite der Messerisolierung befindet. Achten Sie darauf, die Flächen in den Aussparungen des Abstandhalters für das Messer mit den Flächen am Schaft des Messers auszurichten, indem Sie ggf. das Messer und die Isolation des Messers drehen.
7. Positionieren Sie das Holzstück so, dass sich das Messer nicht drehen kann (siehe Abb. L). Bringen Sie die Flanschmutter **27** so an, dass der Flansch zum Abstandhalter für das Messer **30** gerichtet ist, und ziehen Sie das Messer **29** mit einem 18 mm-Schraubenschlüssel **26** fest an.

Schärfen des Messers

HALTEN SIE DAS MESSER SCHARF, UM STETS EINE OPTIMALE LEISTUNG DES RASENMÄHERS ZU ERZIELEN. MIT EINEM STUMPFEN MESSER KANN NICHT ORDNUNGSGEMÄSS GEMÄHT WERDEN.



WARNUNG: Tragen Sie beim Entfernen, Schärfen und Anbringen des Messers Handschuhe und geeigneten Augenschutz. Stellen Sie sicher, dass Sicherheitsschlüssel und Akku entfernt sind.

In der Regel ist es ausreichend, das Messer während der Mähseason zweimal zu schärfen. Sand führt dazu, dass das Messer rasch stumpf wird. Wenn Ihr Rasen einen sandigen Untergrund aufweist, muss das Messer möglicherweise häufiger geschärft werden. **ERSETZEN SIE VERBOGENE ODER BESCHÄDIGTE MESSER UNVERZÜGLICH.**

Beim Schärfen des Messers:

- Stellen Sie sicher, dass das Messer ausbalanciert bleibt.
- Schärfen Sie das Messer im ursprünglichen Schnittwinkel.
- Schärfen Sie beide Enden des Messers, und entfernen Sie an beiden Enden die gleiche Menge Material.

Schärfen eines Messers in einem Schraubstock (Abb. M)

1. Stellen Sie sicher, dass der Kugelgriff gelöst ist, das Messer sicher gestoppt hat und Sicherheitstaste sowie Akkus vor dem Entfernen des Messers entfernt wurden.
2. Entfernen Sie das Messer vom Rasenmäher. Siehe die Anweisungen zum **Entfernen und Installieren des Messers**.
3. Sichern Sie das Messer **29** in einem Schraubstock **32**.

4. Tragen Sie geeigneten Augenschutz und Handschuhe, und achten Sie darauf, sich nicht zu schneiden.
5. Schärfen Sie die Schneiden des Messers vorsichtig mit einer feinen Feile **34** (nicht enthalten) oder einem Schleifstein (nicht enthalten). Behalten Sie den ursprünglichen Schnittwinkel bei.
6. Prüfen Sie die Ausbalancierung des Messers. Siehe die Anweisungen zum **Ausbalancieren des Messers**.
7. Bringen Sie das Messer wieder am Rasenmäher an und ziehen Sie es sicher fest.

Ausbalancieren des Messers (Abb. N)

Prüfen Sie die Balance des Messers **29**, indem Sie das Mittelloch des Messers auf einem Nagel oder einem horizontal in einem Schraubstock **32** befestigten runden Schraubendreher **33** positionieren. Wenn sich ein Ende des Messers nach unten dreht, feilen Sie entlang der scharfen Kante des nach unten fallenden Endes. Das Messer ist ordnungsgemäß ausbalanciert, wenn kein Ende sinkt.



Schmierung

Ihr Elektrogerät benötigt keine zusätzliche Schmierung.



Reinigung



WARNUNG: Blasen Sie mit Trockenluft immer dann Schmutz und Staub aus dem Hauptgehäuse, wenn sich Schmutz sichtbar in und um die Lüftungsschlitze ansammelt. Tragen Sie bei diesen Arbeiten zugelassenes Augenschutz und eine zugelassene Staubmaske.



WARNUNG: Verwenden Sie niemals Lösungsmittel oder andere scharfe Chemikalien für die Reinigung der nicht-metallischen Teile des Gerätes. Diese Chemikalien können das in diesen Teilen verwendete Material aufweichen. Verwenden Sie ein nur mit Wasser und einer milden Seife befeuchtetes Tuch. Achten Sie darauf, dass niemals Flüssigkeiten in das Gerät eindringen. Tauchen Sie niemals irgendein Teil des Gerätes in eine Flüssigkeit.

Lösen Sie den Bügelgriff **6**, um den Rasenmäher auszuschalten, lassen Sie das Messer zum Stehen kommen und entfernen Sie dann die Akkus und ziehen den Sicherheitsschlüssel ab. Verwenden Sie ein stumpfes Werkzeug, um geschnittenes Gras von der Unterseite des Rasenmähers zu reinigen. Sprühen Sie kein Wasser oder andere Flüssigkeiten auf das Gerät. Überprüfen Sie nach mehrmaligem Gebrauch, ob alle Befestigungen fest angezogen sind.

Optionales Zubehör



WARNUNG: Da Zubehör, das nicht von STANLEY FATMAX angeboten wird, nicht mit diesem Produkt geprüft worden ist, kann die Verwendung von solchem Zubehör an diesem Gerät gefährlich sein. Um das Verletzungsrisiko zu mindern, sollte mit diesem Produkt nur von STANLEY FATMAX empfohlenes Zubehör verwendet werden.

Fragen Sie Ihren Händler nach weiteren Informationen zu geeignetem Zubehör.

Umweltschutz



Separate Sammlung. Produkte und Batterien, die mit diesem Symbol gekennzeichnet sind, dürfen nicht im normalen Hausmüll entsorgt werden.

Produkte und Batterien enthalten Materialien, die zurückgewonnen oder recycelt werden können, um den Bedarf an Rohstoffen zu reduzieren. Bitte recyceln Sie elektrische Produkte und Batterien gemäß den lokalen Bestimmungen. Weitere Informationen erhalten Sie unter www.2helpu.com.

Akku

Dieser langlebige Akku muss aufgeladen werden, wenn die Leistung nicht mehr für Arbeiten ausreicht, die bei voller Ladung leicht durchgeführt werden konnten. Am Ende des technischen Lebens ist der Akku umweltgerecht zu entsorgen:

- Entladen Sie den Akku vollständig und nehmen Sie ihn aus dem Werkzeug.
- Lithium-Ionen-Zellen sind recycelbar. Geben Sie die gebrauchten Akkus bei Ihrem Händler oder bei einer kommunalen Recycling-Sammelstelle ab. Dort werden die gesammelten Akkus recycelt oder ordnungsgemäß entsorgt.

LAWN MOWER

SFMCMW2651

Congratulations!

You have chosen a STANLEY FATMAX tool. Years of experience, thorough product development and innovation make STANLEY FATMAX one of the most reliable partners for consumer power tool users.

SFMCMW2651		
Voltage	V _{DC}	2 x 18
Battery type		Li-Ion
No load speed	/min	2600
Blade Length	cm	49,5
Weight (without battery pack)	kg	14

Noise values and vibration values (triax vector sum) according to EN60335-2-77

L _{WA} (emission sound pressure level)	dB(A)	74.0
K (uncertainty for the sound pressure level)	dB(A)	0.9
L _{WA} (sound power level)	dB(A)	87
K (uncertainty for the given sound level)	dB(A)	0.8

Hand/arm weighted vibration value:

Vibration emission value a _h =	m/s ²	2.5
Uncertainty K =	m/s ²	1.5

The vibration and/or noise emission level given in this information sheet has been measured in accordance with a standardised test given in EN60335-2-77 and may be used to compare one tool with another. It may be used for a preliminary assessment of exposure.



WARNING: *The declared vibration and/or noise emission level represents the main applications of the tool. However if the tool is used for different applications, with different accessories or poorly maintained, the vibration and/or noise emission may differ. This may significantly increase the exposure level over the total working period.*

An estimation of the level of exposure to vibration and/or noise should also take into account the times when the tool is switched off or when it is running but not actually doing the job. This may significantly reduce the exposure level over the total working period.

Identify additional safety measures to protect the operator from the effects of vibration and/or noise such as: maintain the tool and the accessories, keep the hands warm (relevant for vibration), organisation of work patterns.

EC-Declaration of Conformity

Machinery Directive



Lawn Mower SFMCMW2651

STANLEY FATMAX declares that these products described under **Technical Data** are in compliance with: 2006/42/EC, EN60335-1:2012 + A11:2014 + A13:2017 + A1:2019 + A14:2019 + A2:2019, EN60335-2-77:2010.

These products also comply with Directive 2014/30/EU and 2011/65/EU. For more information, please contact STANLEY FATMAX at the following address or refer to the back of the manual.

The undersigned is responsible for compilation of the technical file and makes this declaration on behalf of STANLEY FATMAX.

2000/14/EC, Lawn Mower, L < 50 cm, Annex VI,

DEKRA Testing and Certification GmbH,
Handwerkstraße 15, 70565 Stuttgart.

Location Certification Body, Dinnendahlstr. 9, 44809 Bochum,
Germany

Notified Body number: 0158

Level of acoustic power according to 2000/14/EC
(Article 12, Annex III, L < 50 cm):

L_{WA} (measured sound power) 87 dB(A)
uncertainty (K) = 0.8 dB(A)

L_{WA} (guaranteed sound power) 88 dB(A)

Patrick Diepenbach

Patrick Diepenbach
General Manager, Benelux
STANLEY FATMAX Europe, Egide Walschaertsstraat 14-18,
2800 Mechelen, Belgium
12.04.2020

Batteries		Chargers/Charge Times (Minutes)
Cat #	V _{DC}	SFMCB12
SFMCB202	18	X
SFMCB204	18	X
SFMCB206	18	X

DECLARATION OF CONFORMITY THE SUPPLY OF MACHINERY (SAFETY) REGULATIONS 2008

**UK
CA**

**2 x 18V Mower
SFMCMW2651**

STANLEY FATMAX declares that these products described under "technical data" are in compliance with:

The Supply of Machinery (Safety) Regulations, 2008, S.I. 2008/1597 (as amended), EN60335-1:2012 + AC:2014 + A11:2014 + A13:2017 + A1:2019 + A14:2019 + A2:2019, EN60335-2-77:2010.

These products also conform to the following UK Regulations Electromagnetic Compatibility Regulations, 2016, S.I.2016/1091 (as amended).

The Restriction of the Use of Certain Hazardous Substances in Electrical and Electronic Equipment Regulations 2012, S.I. 2012/3032 (as amended).

The Noise Emission in the Environment by Equipment for use Outdoors Regulations 2001, S.I. 2001/1701 (as amended), Schedule 9.

Intertek Testing & Certification Ltd, Academy Place, 1-9 Brook Street, Brentwood, Essex, CM14 5NQ, United Kingdom. Approved Body Number: 0359

Level of Acoustic Power according to (Schedule 1, Annex VI, $50 < L \leq 50$:

LWA (measured sound power level) 87 dB(A),

Uncertainty (K) = 0.9 dB (A),

LWA (guaranteed sound power) 88 dB(A).

For more information, please contact STANLEY FATMAX at the following address or refer to the back of the manual.

The undersigned is responsible for compilation of the technical file and makes this declaration on behalf of STANLEY FATMAX.



Paul Featherstone
Vice President Professional Power Tools EANZ GTS
270 Bath Road, Slough
Berkshire SL1 4DX
England
12.04.2020



WARNING: To reduce the risk of injury, read the instruction manual.

Definitions: Safety Guidelines

The definitions below describe the level of severity for each signal word. Please read the manual and pay attention to these symbols.



DANGER: Indicates an imminently hazardous situation which, if not avoided, **will** result in **death or serious injury**.



WARNING: Indicates a potentially hazardous situation which, if not avoided, **could** result in **death or serious injury**.



CAUTION: Indicates a potentially hazardous situation which, if not avoided, **may** result in **minor or moderate injury**.

NOTICE: Indicates a practice **not related to personal injury** which, if not avoided, **may** result in **property damage**.



Denotes risk of electric shock.



Denotes risk of fire.

GENERAL POWER TOOL SAFETY WARNINGS



WARNING: Read all safety warnings, instructions, illustrations and specifications provided with this power tool. Failure to follow all instructions listed below may result in electric shock, fire and/or serious injury.

SAVE ALL WARNINGS AND INSTRUCTIONS FOR FUTURE REFERENCE

The term "power tool" in the warnings refers to your mains-operated (corded) power tool or battery-operated (cordless) power tool.

1) Work Area Safety

- Keep work area clean and well lit.** Cluttered or dark areas invite accidents.
- Do not operate power tools in explosive atmospheres, such as in the presence of flammable liquids, gases or dust.** Power tools create sparks which may ignite the dust or fumes.
- Keep children and bystanders away while operating a power tool.** Distractions can cause you to lose control.

2) Electrical Safety

- Power tool plugs must match the outlet. Never modify the plug in any way. Do not use any adapter plugs with earthed (grounded) power tools.** Unmodified plugs and matching outlets will reduce risk of electric shock.
- Avoid body contact with earthed or grounded surfaces, such as pipes, radiators, ranges and refrigerators.** There is an increased risk of electric shock if your body is earthed or grounded.
- Do not expose power tools to rain or wet conditions.** Water entering a power tool will increase the risk of electric shock.

- d) **Do not abuse the cord. Never use the cord for carrying, pulling or unplugging the power tool. Keep cord away from heat, oil, sharp edges or moving parts.** Damaged or entangled cords increase the risk of electric shock.
- e) **When operating a power tool outdoors, use an extension cord suitable for outdoor use.** Use of a cord suitable for outdoor use reduces the risk of electric shock.
- f) **If operating a power tool in a damp location is unavoidable, use a residual current device (RCD) protected supply.** Use of an RCD reduces the risk of electric shock.

3) Personal Safety

- a) **Stay alert, watch what you are doing and use common sense when operating a power tool. Do not use a power tool while you are tired or under the influence of drugs, alcohol or medication.** A moment of inattention while operating power tools may result in serious personal injury.
- b) **Use personal protective equipment. Always wear eye protection.** Protective equipment such as a dust mask, non-skid safety shoes, hard hat or hearing protection used for appropriate conditions will reduce personal injuries.
- c) **Prevent unintentional starting. Ensure the switch is in the off-position before connecting to power source and/or battery pack, picking up or carrying the tool.** Carrying power tools with your finger on the switch or energising power tools that have the switch on invites accidents.
- d) **Remove any adjusting key or wrench before turning the power tool on.** A wrench or a key left attached to a rotating part of the power tool may result in personal injury.
- e) **Do not overreach. Keep proper footing and balance at all times.** This enables better control of the power tool in unexpected situations.
- f) **Dress properly. Do not wear loose clothing or jewellery. Keep your hair and clothing away from moving parts.** Loose clothes, jewellery or long hair can be caught in moving parts.
- g) **If devices are provided for the connection of dust extraction and collection facilities, ensure these are connected and properly used.** Use of dust collection can reduce dust-related hazards.
- h) **Do not let familiarity gained from frequent use of tools allow you to become complacent and ignore tool safety principles.** A careless action can cause severe injury within a fraction of a second.

4) Power Tool Use and Care

- a) **Do not force the power tool. Use the correct power tool for your application.** The correct power tool will do the job better and safer at the rate for which it was designed.
- b) **Do not use the power tool if the switch does not turn it on and off.** Any power tool that cannot be controlled with the switch is dangerous and must be repaired.

- c) **Disconnect the plug from the power source and/or remove the battery pack, if detachable, from the power tool before making any adjustments, changing accessories, or storing power tools.** Such preventive safety measures reduce the risk of starting the power tool accidentally.
- d) **Store idle power tools out of the reach of children and do not allow persons unfamiliar with the power tool or these instructions to operate the power tool.** Power tools are dangerous in the hands of untrained users.
- e) **Maintain power tools and accessories. Check for misalignment or binding of moving parts, breakage of parts and any other condition that may affect the power tool's operation. If damaged, have the power tool repaired before use.** Many accidents are caused by poorly maintained power tools.
- f) **Keep cutting tools sharp and clean.** Properly maintained cutting tools with sharp cutting edges are less likely to bind and are easier to control.
- g) **Use the power tool, accessories and tool bits etc. in accordance with these instructions, taking into account the working conditions and the work to be performed.** Use of the power tool for operations different from those intended could result in a hazardous situation.
- h) **Keep handles and grasping surfaces dry, clean and free from oil and grease.** Slippery handles and grasping surfaces do not allow for safe handling and control of the tool in unexpected situations.

5) Battery Tool Use and Care

- a) **Recharge only with the charger specified by the manufacturer.** A charger that is suitable for one type of battery pack may create a risk of fire when used with another battery pack.
- b) **Use power tools only with specifically designated battery packs.** Use of any other battery packs may create a risk of injury and fire.
- c) **When battery pack is not in use, keep it away from other metal objects, like paper clips, coins, keys, nails, screws or other small metal objects, that can make a connection from one terminal to another.** Shorting the battery terminals together may cause burns or a fire.
- d) **Under abusive conditions, liquid may be ejected from the battery; avoid contact. If contact accidentally occurs, flush with water. If liquid contacts eyes, additionally seek medical help.** Liquid ejected from the battery may cause irritation or burns.
- e) **Do not use a battery pack or tool that is damaged or modified.** Damaged or modified batteries may exhibit unpredictable behaviour resulting in fire, explosion or risk of injury.
- f) **Do not expose a battery pack or tool to fire or excessive temperature.** Exposure to fire or temperature above 130 °C may cause explosion.
- g) **Follow all charging instructions and do not charge the battery pack or tool outside the temperature range specified in the instructions.** Charging

improperly or at temperatures outside the specified range may damage the battery and increase the risk of fire.

6) Service

- a) **Have your power tool serviced by a qualified repair person using only identical replacement parts.** This will ensure that the safety of the power tool is maintained.
- b) **Never service damaged battery packs.** Service of battery packs should only be performed by the manufacturer or authorized service providers.

IMPORTANT SAFETY WARNINGS AND INSTRUCTIONS



WARNING: To reduce risk of injury:

- Before any use, be sure everyone using this tool reads and understands all safety instructions and other information contained in this manual.
- Save these instructions and review frequently prior to use and in instructing others.



WARNING: When using battery powered lawn mowers, basic safety precautions should always be followed to reduce the risk of fire, electric shock, and personal injury, including the following:

READ ALL INSTRUCTIONS

GENERAL SAFETY WARNINGS AND INSTRUCTIONS FOR ALL LAWN MOWERS



DANGER:

- **This tool can be dangerous.** Follow all warnings and Safety Instructions in this manual. The operator is responsible for following warnings and instructions in this manual and on unit. Restrict use of this mower to persons who read, understand and follow warnings and instructions in this manual and on unit.
- **Avoid dangerous environment** – don't use lawn mowers in damp or wet locations.
- **Don't Use In Rain.**
- **Keep Children Away** – All visitors should be kept a safe distance from work area.
- **Dress Properly** – Do not wear loose clothing or jewelry. They can be caught in moving parts. Use of rubber gloves and footwear is recommended when working outdoors.
- **Use Safety Glasses** – Always use face or dust mask if operation is dusty.
- **Use Right Appliance** – Do not use lawn mower for any job except that for which it is intended.
- **Check for damaged parts.** Before further use of the mower, a guard or other part that is damaged should be carefully checked to determine that it will operate properly and perform its intended function. Check for alignment of moving parts, binding of moving parts, breakage of parts, mounting, and any other conditions that may affect their operation. A guard or other part that is damaged should be properly repaired or replaced by an authorised service centre unless otherwise indicated elsewhere in this manual.

- **Repairs and service.** Repairs, maintenance and any adjustments not specified in this manual should be performed by authorised service centres or other qualified service organizations, always using identical replacement parts.
- **Don't Force Lawn Mower** – It will do the job better and safer at the rate for which it was designed.
- **Don't Overreach** – Keep proper footing and balance at all times.
- **Stay Alert** – Watch what you are doing. Use common sense. Do not operate lawn mower when you are tired.
- **Disconnect Lawn Mower** – Remove the safety key and battery packs from the mower when not in use, before servicing, when changing accessories such as blades, and the like.
- **Store Idle Lawn Mower Indoors** – When not in use, lawn mower should be stored in an indoor dry and locked-up place – out of reach of children. Remove safety key and battery packs.
- **Maintain Lawn Mower With Care** – Keep cutting edges sharp and clean for best and safest performance. Follow instructions for lubricating and changing accessories. Keep handles dry, clean, and free from oil and grease.
- **Keep guards in place and in working order.**
- **Keep blades sharp.**
- **Keep hands and feet away from cutting area.**
- **Objects struck by the lawn mower blade can cause severe injuries to persons.** The lawn should always be carefully examined and cleared of all objects prior to each mowing.
- **If lawn mower strikes a foreign object, follow these steps:**
 1. Stop lawn mower. Release the bail handle.
 2. Remove battery packs and safety key.
 3. Inspect for damage.
 4. Repair any damage before restarting and operating the lawn mower.

- **Use identical replacement blades only.**

SAVE THESE INSTRUCTIONS

Important

Safe Practices for Pedestrian-Controlled Mowers

This machine is capable of amputating hands and feet and throwing objects. Failure to observe the following safety instructions could result in serious injury or death.

General Information

1. Read, understand, and follow instructions and warnings in this manual and on the machine, engine and attachments.
2. Only allow operators, who are responsible, trained, familiar with the instructions, and physically capable to operate the machine.
3. Do not operate the machine while under the influence of alcohol or drugs.

Preparation Before Operating

1. Clear the operating area of any objects which could be thrown by or interfere with operation of the machine.

ENGLISH

2. Keep the area of operation clear of all bystanders, particularly small children and pets. Stop the machine and attachment(s) if anyone enters the area.
3. Do not operate the machine without the entire grass catcher, discharge chute, or other safety devices in place and functioning properly. Check frequently for signs of wear or deterioration and replace as needed.
4. Wear appropriate personal protective equipment such as safety glasses, hearing protection, respiratory protection and footwear.
3. Avoid mowing wet grass. (Poor footing could cause a slip and fall accident.)
4. Do not operate machine under any condition where traction, steering, or stability is in question. Mower could slide even if the wheels are stopped.
5. Avoid starting and stopping on slopes. Avoid making sudden changes in speed or direction. Make turns slowly and gradually.
6. Use extra care while operating machine with a grass catcher or other attachment(s). They can affect the stability of the machine.

Operating

1. Only operate the machine in daylight or good artificial light.
2. Avoid holes, ruts, bumps, rocks, or other hidden hazards. Uneven terrain could overturn the machine, or cause operator's loss of balance or footing. Tall grass can hide obstacles. Stay behind handle.
3. Do not put hands or feet near rotating parts or under the machine. Keep clear of the discharge opening at all times.
4. Do not direct discharge material toward anyone. Avoid discharging material against a wall or obstruction. Material may ricochet back toward the operator. Stop the blade(s) when crossing gravel surfaces.
5. Do not pull mower backward unless absolutely necessary. Always look down and behind before and while moving backward.
6. Always release the bail handle to stop the motor and wait until the blade comes to a complete stop and remove the safety key and battery packs before cleaning the mower, removing the grass catcher, unclogging the discharge, when leaving the mower, when storing the mower, when transporting the mower, or before any adjustments, repairs or inspection.
7. If the mower should start to vibrate abnormally, release the bail handle, wait for the blade to stop and remove the safety key and battery packs, then check for the cause immediately. Vibration is generally a warning of trouble.

Children Specific

1. This appliance is not intended for use by persons (including children) with reduced physical, sensory or mental capabilities, or lack of experience and knowledge, unless they have been given supervision or instruction concerning use of the appliance by a person responsible for their safety.
2. Tragic accidents can occur if the operator is not alert to the presence of children. Children are often attracted to the machine and the mowing activity. Never assume that children will remain where you last saw them.
3. Keep children out of the operating area and under the watchful care of a responsible adult other than the operator.
4. Be alert and turn mower off if child enters the area.

Slope Specific

1. Slopes are a major factor related to accidents. Operation on slopes requires extra caution. Do not mow slope if uncomfortable doing so.
2. Mow across the face of slopes; never up and down. Use caution while operating near dropoffs, ditches, or embankments.

Service

1. Keep machine in good working order. Replace worn or damaged parts.
2. Use caution when servicing blades. Wrap the blade(s) or wear gloves. Replace damaged blades. Do not repair or alter blade(s). Keep all nuts and bolts tight.
3. Keep mower free of grass, leaves, or other debris build-up.
4. Maintain or replace safety and instruction labels as necessary.

The following are explanations of important safety hazard pictorials on the mower.



User must read and understand the instruction manual.



To avoid the risk of serious injury do not mow up and down slopes. Always mow across slopes.



To avoid the risk of injury to bystanders keep all persons and pets at a safe distance from the mower while operating.





Rotating blades can cause serious injury. Keep hands and feet clear of mower deck and discharge opening at all times. Always be sure blade has stopped. Release bail handle to turn mower off and wait for the blade to stop rotating (approximately 3 seconds) and remove the safety key and battery packs before removing and replacing grass catcher, cleaning, servicing, transporting or lifting the mower.



Objects struck by mower blade can cause serious injury. Stay behind the handle when the motor is running. Always ensure persons and pets are clear of the discharge from the mower while operating. Always inspect mowing area before mowing and remove objects that could be thrown by blade. Release bail handle to turn mower off and wait for the blade to stop rotating (approximately 3 seconds) before crossing walk, roads, patio and gravel drives.

Additional Safety Information

 **WARNING:** Never modify the power tool or any part of it. Damage or personal injury could result.

 **WARNING: ALWAYS** use safety glasses. Everyday eyeglasses are NOT safety glasses. Also use face or dust mask if cutting operation is dusty. Wear hearing protection if cutting operation is noisy. ALWAYS WEAR CERTIFIED SAFETY EQUIPMENT.

Residual Risks

In spite of the application of the relevant safety regulations and the implementation of safety devices, certain residual risks cannot be avoided. These are:

- Impairment of hearing.
- Risk of personal injury due to flying particles.
- Risk of burns due to accessories becoming hot during operation.
- Risk of personal injury due to prolonged use.

SAVE THESE INSTRUCTIONS

Chargers

STANLEY FATMAX chargers require no adjustment and are designed to be as easy as possible to operate.

Electrical Safety

The electric motor has been designed for one voltage only. Always check that the battery pack voltage corresponds to the voltage on the rating plate. Also make sure that the voltage of your charger corresponds to that of your mains.



Your STANLEY FATMAX charger is double insulated in accordance with EN60335; therefore no earth wire is required.

If the supply cord is damaged, it must be replaced only by STANLEY FATMAX or an authorised service organisation.

Mains Plug Replacement (U.K. & Ireland Only)

If a new mains plug needs to be fitted:

- Safely dispose of the old plug.
- Connect the brown lead to the live terminal in the plug.
- Connect the blue lead to the neutral terminal.



WARNING: No connection is to be made to the earth terminal.

Follow the fitting instructions supplied with good quality plugs. Recommended fuse: 3 A.

Using an Extension Cable

An extension cord should not be used unless absolutely necessary. Use an approved extension cable suitable for the power input of your charger (see **Technical Data**). The minimum conductor size is 1 mm²; the maximum length is 30 m.

When using a cable reel, always unwind the cable completely.

Important Safety Instructions for All Battery Chargers

SAVE THESE INSTRUCTIONS: This manual contains important safety and operating instructions for compatible battery chargers (refer to **Technical Data**).

- Before using charger, read all instructions and cautionary markings on charger, battery pack, and product using battery pack.



WARNING: Shock hazard. Do not allow any liquid to get inside charger. Electric shock may result.



WARNING: We recommend the use of a residual current device with a residual current rating of 30mA or less.



CAUTION: Burn hazard. To reduce the risk of injury, charge only STANLEY FATMAX rechargeable batteries. Other types of batteries may burst causing personal injury and damage.



CAUTION: Children should be supervised to ensure that they do not play with the appliance.

NOTICE: Under certain conditions, with the charger plugged into the power supply, the exposed charging contacts inside the charger can be shorted by foreign material. Foreign materials of a conductive nature such as, but not limited to, steel wool, aluminum foil or any buildup of metallic particles should be kept away from charger cavities. Always unplug the charger from the power supply when there is no battery pack in the cavity. Unplug charger before attempting to clean.

- **DO NOT attempt to charge the battery pack with any chargers other than the ones in this manual.** The charger and battery pack are specifically designed to work together.
- **These chargers are not intended for any uses other than charging STANLEY FATMAX rechargeable batteries.** Any other uses may result in risk of fire, electric shock or electrocution.
- **Do not expose charger to rain or snow.**
- **Pull by plug rather than cord when disconnecting charger.** This will reduce risk of damage to electric plug and cord.
- **Make sure that cord is located so that it will not be stepped on, tripped over, or otherwise subjected to damage or stress.**
- **Do not use an extension cord unless it is absolutely necessary.** Use of improper extension cord could result in risk of fire, electric shock, or electrocution.
- **Do not place any object on top of charger or place the charger on a soft surface that might block the ventilation slots and result in excessive internal heat.** Place the charger in a position away from any heat source. The charger is ventilated through slots in the top and the bottom of the housing.
- **Do not operate charger with damaged cord or plug—** have them replaced immediately.
- **Do not operate charger if it has received a sharp blow, been dropped, or otherwise damaged in any way.** Take it to an authorised service centre.

- **Do not disassemble charger; take it to an authorised service centre when service or repair is required.** *Incorrect reassembly may result in a risk of electric shock, electrocution or fire.*
- *In case of damaged power supply cord, the supply cord must be replaced immediately by the manufacturer, its service agent or similar qualified person to prevent any hazard.*
- **Disconnect the charger from the outlet before attempting any cleaning. This will reduce the risk of electric shock.** *Removing the battery pack will not reduce this risk.*
- **NEVER** attempt to connect two chargers together.
- **The charger is designed to operate on standard 230V household electrical power. Do not attempt to use it on any other voltage.** *This does not apply to the vehicular charger.*







Charging a Battery (Fig. B)

1. Plug the charger into an appropriate outlet before inserting battery pack.
2. Insert the battery pack **1** into the charger, making sure the battery pack is fully seated in the charger. The red (charging) light will blink repeatedly indicating that the charging process has started.
3. The completion of charge will be indicated by the red light remaining ON continuously. The battery pack is fully charged and may be used at this time or left in the charger. To remove the battery pack from the charger, push the battery release button **22** on the battery pack.

NOTE: To ensure maximum performance and life of lithium-ion battery packs, charge the battery pack fully before first use.

Charger Operation

Refer to the indicators below for the charge status of the battery pack.

Charge Indicators	
 Charging	
 Fully Charged	
 Hot/Cold Pack Delay*	

*The red light will continue to blink, but a yellow indicator light will be illuminated during this operation. Once the battery pack has reached an appropriate temperature, the yellow light will turn off and the charger will resume the charging procedure.

The compatible charger(s) will not charge a faulty battery pack. The charger will indicate faulty battery by refusing to light.

NOTE: This could also mean a problem with a charger.

If the charger indicates a problem, take the charger and battery pack to be tested at an authorised service centre.

Hot/Cold Pack Delay

When the charger detects a battery pack that is too hot or too cold, it automatically starts a Hot/Cold Pack Delay, suspending charging until the battery pack has reached an appropriate temperature. The charger then automatically switches to the pack charging mode. This feature ensures maximum battery pack life.

A cold battery pack will charge at a slower rate than a warm battery pack. The battery pack will charge at that slower rate throughout the entire charging cycle and will not return to maximum charge rate even if the battery pack warms.

Electronic Protection System

Li-Ion tools are designed with an Electronic Protection System that will protect the battery pack against overloading, overheating or deep discharge.

The tool will automatically turn off if the Electronic Protection System engages. If this occurs, place the lithium-ion battery pack on the charger until it is fully charged.

Charger Cleaning Instructions

⚠ WARNING: Shock hazard. Disconnect the charger from the AC outlet before cleaning. *Dirt and grease may be removed from the exterior of the charger using a cloth or soft non-metallic brush. Do not use water or any cleaning solutions. Never let any liquid get inside the tool; never immerse any part of the tool into a liquid.*

Battery Packs

Important Safety Instructions for All Battery Packs

When ordering replacement battery packs, be sure to include catalogue number and voltage.

The battery pack is not fully charged out of the carton. Before using the battery pack and charger, read the safety instructions below. Then follow charging procedures outlined.

READ ALL INSTRUCTIONS

- **Do not charge or use battery in explosive atmospheres, such as in the presence of flammable liquids, gases or dust.** *Inserting or removing the battery from the charger may ignite the dust or fumes.*
- **Never force battery pack into charger. Do not modify battery pack in any way to fit into a non-compatible charger as battery pack may rupture causing serious personal injury.**
- *Charge the battery packs only in STANLEY FATMAX chargers.*
- **DO NOT splash or immerse in water or other liquids.**
- **Do not store or use the tool and battery pack in locations where the temperature may fall below 4 °C (39.2 °F) (such as outside sheds or metal buildings in winter), or reach or exceed 40 °C (104 °F) (such as outside sheds or metal buildings in summer).**
- **Do not incinerate the battery pack even if it is severely damaged or is completely worn out.** *The battery pack can explode in a fire. Toxic fumes and materials are created when lithium-ion battery packs are burned.*

- **If battery contents come into contact with the skin, immediately wash area with mild soap and water.** If battery liquid gets into the eye, rinse water over the open eye for 15 minutes or until irritation ceases. If medical attention is needed, the battery electrolyte is composed of a mixture of liquid organic carbonates and lithium salts.
- **Contents of opened battery cells may cause respiratory irritation.** Provide fresh air. If symptoms persists, seek medical attention.

 **WARNING:** Burn hazard. Battery liquid may be flammable if exposed to spark or flame.

 **WARNING:** Never attempt to open the battery pack for any reason. If battery pack case is cracked or damaged, do not insert into charger. Do not crush, drop or damage battery pack. Do not use a battery pack or charger that has received a sharp blow, been dropped, run over or damaged in any way (i.e., pierced with a nail, hit with a hammer, stepped on). Electric shock or electrocution may result. Damaged battery packs should be returned to service centre for recycling.

 **WARNING:** Fire hazard. Do not store or carry the battery pack so that metal objects can contact exposed battery terminals. For example, do not place the battery pack in aprons, pockets, tool boxes, product kit boxes, drawers, etc., with loose nails, screws, keys, etc.

 **CAUTION:** When not in use, place tool on its side on a stable surface where it will not cause a tripping or falling hazard. Some tools with large battery packs will stand upright on the battery pack but may be easily knocked over.

Transportation

 **WARNING:** Fire hazard. Transporting batteries can possibly cause fire if the battery terminals inadvertently come in contact with conductive materials. When transporting batteries, make sure that the battery terminals are protected and well insulated from materials that could contact them and cause a short circuit. **NOTE:** Lithium-ion batteries should not be put in checked baggage.

STANLEY FATMAX batteries comply with all applicable shipping regulations as prescribed by industry and legal standards which include UN Recommendations on the Transport of Dangerous Goods; International Air Transport Association (IATA) Dangerous Goods Regulations, International Maritime Dangerous Goods (IMDG) Regulations, and the European Agreement Concerning The International Carriage of Dangerous Goods by Road (ADR). Lithium-ion cells and batteries have been tested to section 38.3 of the UN Recommendations on the Transport of Dangerous Goods Manual of Tests and Criteria.

In most instances, shipping a STANLEY FATMAX battery pack will be excepted from being classified as a fully regulated Class 9 Hazardous Material. In general, only shipments containing a lithium-ion battery with an energy rating greater than 100 Watt Hours (Wh) will require being shipped as fully regulated Class 9. All lithium-ion batteries have the Watt Hour rating marked on

the pack. Furthermore, due to regulation complexities, STANLEY FATMAX does not recommend air shipping lithium-ion battery packs alone regardless of Watt Hour rating. Shipments of tools with batteries (combo kits) can be air shipped as excepted if the Watt Hour rating of the battery pack is no greater than 100 Wh. Regardless of whether a shipment is considered excepted or fully regulated, it is the shipper's responsibility to consult the latest regulations for packaging, labeling/marketing and documentation requirements.

The information provided in this section of the manual is provided in good faith and believed to be accurate at the time the document was created. However, no warranty, expressed or implied, is given. It is the buyer's responsibility to ensure that its activities comply with the applicable regulations.

Storage Recommendations

1. The best storage place is one that is cool and dry away from direct sunlight and excess heat or cold. For optimum battery performance and life, store battery packs at room temperature when not in use.
2. For long storage, it is recommended to store a fully charged battery pack in a cool, dry place out of the charger for optimal results.

NOTE: Battery packs should not be stored completely depleted of charge. The battery pack will need to be recharged before use.

Labels on Charger and Battery Pack

In addition to the pictographs used in this manual, the labels on the charger and the battery pack may show the following pictographs:



Read instruction manual before use.



See **Technical Data** for charging time.



Do not probe with conductive objects.



Do not charge damaged battery packs.



Do not expose to water.



Have defective cords replaced immediately



Charge only between 4 °C and 40 °C.



Only for indoor use.



Discard the battery pack with due care for the environment.



Charge STANLEY FATMAX battery packs only with designated STANLEY FATMAX chargers. Charging battery packs other than the designated STANLEY FATMAX batteries with a STANLEY FATMAX charger may make them burst or lead to other dangerous situations.



Do not incinerate the battery pack.

Battery Type

The following tools operate on two 18 volt battery packs: SFMCMW2651

These battery packs may be used: SFMCB202, SFMCB204, SFMCB206. Refer to **Technical Data** for more information.

Package Contents

The package contains:

- 1 Lawn mower
- 1 Charger
- 1 Grass Collection Bag
- 1 Side Discharge Chute
- 1 Safety Key
- 2 Li-Ion battery packs (C2, D2, L2, M2, P2, S2, T2, X2, Y3 models)
- 1 Instruction manual

NOTE: Battery packs, chargers and kitboxes are not included with N models. Battery packs and chargers are not included with NT models.

- Check for damage to the tool, parts or accessories which may have occurred during transport.
- Take the time to thoroughly read and understand this manual prior to operation.

Markings on Tool

The following pictograms are shown on the tool:



Read instruction manual before use.



Wear eye protection.



Wear ear protection.



Beware of sharp blades. Blades continue to rotate after the motor is switched off. Remove safety key before maintenance.



Beware of flying objects. Keep bystanders away from the cutting area.



Directive 2000/14/EC guaranteed sound power.



Do not expose to rain.

Date Code Position (Fig. A)

The date code **18**, which also includes the year of manufacture, is printed into the housing.

Example:

2020 XX XX

Year and Week of Manufacture

Description (Fig. A)



WARNING: Never modify the area light. Damage or personal injury could result.

- 1 ON-OFF switch box
- 2 ON-OFF button
- 3 Safety key
- 4 Main handle (Upper handle)
- 5 Lower handle
- 6 Bail handle
- 7 Battery cover
- 8 Cut height adjust lever
- 9 Rear door cover
- 10 Grass collection bag
- 11 Grass collection bag handle
- 12 Lower carrying handle
- 13 Side flap
- 14 Side discharge attachment
- 15 Handle height adjust levers
- 16 Upper handle lock levers
- 17 Upper handle knob

Intended Use

This lawn mower has been designed for consumer lawn mowing applications.

DO NOT use under wet conditions or in the presence of flammable liquids or gases.

DO NOT let children come into contact with the tool. Supervision is required when inexperienced operators use this tool.

- **Young children and the infirm.** This appliance is not intended for use by young children or infirm persons without supervision.
- This appliance is not intended for use by persons (including children) with reduced physical, sensory or mental capabilities, or lack of experience and knowledge, unless they have been given supervision or instruction concerning use of the appliance by a person responsible for their safety. Children should be supervised to ensure that they do not play with the appliance.

ASSEMBLY AND ADJUSTMENTS

! **DANGER:** To reduce the risk of serious personal injury, turn unit off and remove the safety key and battery packs before making any adjustments or removing/installing attachments or accessories. An accidental start-up can cause injury.

Adjusting Handle Height (Fig. A, C)

The mower is shipped in storage mode. You will need to adjust the handle to operating position before continuing.

1. To unlock the lower handle **5** from the storage position, open the two handle height adjust levers **15**. The handle height adjust levers **15** are located on both sides of the lower handle **5**.
2. Raise the lower handle to the operating position. Take care to not pinch or stress the cord.
3. Close the handle height adjust levers **15**, securing the lower handle into position.

NOTE: If the connection between the handle and lever is too tight or too loose, open the lever and adjust the depth of the lever by turning the lever clockwise or counterclockwise. Close it again until each lever stays securely closed and the handle is secure and will not move.

Attaching Upper Handle (Fig. A, D)

1. Line up the holes on the bottom of the upper handle **4** with the holes on the top of the lower handle **5**. Take care to not pinch or stress the cord.

NOTE: Make sure the cord is located on the front of both handles. If it is not it may result in the cord tangling and the inability to easily store the mower.

2. From the outside of the upper handle **4**, slide the handle lock levers **16** through the two handle holes. Repeat for the opposite side.
3. From the inside of the upper handle loosely tighten a knob **17** onto each handle lock lever **16**.
4. Rotate the upper handle **4** into its operating position. Take care to not pinch or stress the cord.
5. Close the handle lock levers **16** securing the upper handle into position.

NOTE: If the connection between the handle and lever is too tight or too loose, open the lever and adjust the depth of the lever by turning the lever clockwise or counterclockwise. Close it again until each lever stays securely closed and the handle is secure and will not move.

Grass Collection Bag (Fig. E)

! **DANGER:** Turn unit off and remove safety key and battery packs.

1. Lift the rear door cover **9**, remove mulch plug **20**, and place the grass collection bag **10** onto the mower so the bag lugs **20** slide into the slots **21** on the inside plastic surfaces of the handle brackets. Then lower the rear door cover.
2. If installed, remove side discharge chute **14** and make sure side flap **13** is fully down.

Side Discharge (Fig. A, F)

! **DANGER:** Turn unit off and remove safety key and battery packs.

1. To operate mower in side discharge mode, remove the grass collection bag **10**.
2. Be sure rear door cover **9** is closed.
3. Lift the side flap **13** and hook side discharge chute **14** onto the mower.
4. Release the side flap and ensure the side discharge chute **14** holds in place before turning mower on.

NOTE: The rear door cover **9** is shaped in such a way that the opening (at the bottom) cannot be completely closed off.

Mulching (Fig. A, E, F)

! **DANGER:** Turn unit off and remove safety key and battery packs.

1. To operate mower in mulching mode, remove the grass collection bag **10**.
2. Lift the rear door cover **9** and slide the mulch plug **20** fully into the mower.
3. Be sure rear door cover is closed.
4. If installed, remove side discharge chute **14** and make sure side flap **13** is fully down.

Adjusting Mower Height (Fig. G, H)

! **WARNING:** Never attempt to adjust mower height with the motor running.

The height of cut is adjusted by the cut height adjust lever **8**.

NOTE: If you are not sure what height to cut at, begin mowing with the cut height adjustment levers **8** positioned towards the rear of the appliance and adjust the height down as needed.

To Set the Height of Cut

1. Pull the cut height adjustment lever **8** out of the locking notch **23**.
2. Move the lever towards the rear of the appliance to raise the height of cut as desired.
3. Move the lever towards the front of the appliance to lower the height of cut as desired.
4. Push the cut height adjustment lever **8** into one of the locking notches **23** to set the height.
5. Repeat for the other cut height adjustment lever **8**.

OPERATION

Instructions for Use

! **WARNING:** Always observe the safety instructions and applicable regulations.

! **WARNING:** To reduce the risk of serious personal injury, turn tool off and disconnect battery pack before making any adjustments or removing/installing attachments or accessories. An accidental start-up can cause injury.

Proper Hand Position (Fig. K)

 **WARNING:** To reduce the risk of serious personal injury, **ALWAYS** use proper hand position as shown.

 **WARNING:** To reduce the risk of serious personal injury, **ALWAYS** hold securely in anticipation of a sudden reaction.

Proper hand position requires both hands grasping the main handle **4** and bail handle **5** together when not in self-propel mode; and both hands grasping the main handle, bail handle, and self drive bail handle **14** together when in self-propel mode.

READ THIS INSTRUCTION MANUAL BEFORE OPERATING YOUR MOWER

Refer to Figure A at the beginning of this manual for a complete list of components. Save this manual for future reference.

 **DANGER: Sharp moving blade.** Do not operate the mower in mulching mode if the rear door and side discharge door are not closed under spring tension as serious injury could result. Take your mower to the nearest service center for repair.

 **DANGER:** Do not operate mower unless handle is locked into position.

 **DANGER: Sharp moving blade.** Never operate the mower in bagging mode unless the bag lugs on the grass collection bag are seated properly on the mower and the rear discharge door rests firmly against the top of the grass collection bag as serious injury could result.

 **WARNING:** Let the mower work at its own pace. Do not overload.

Installing and Removing the Battery Packs (Fig. I)

 **DANGER: MAKE CERTAIN THE SAFETY KEY IS REMOVED TO PREVENT ACTUATION BEFORE REMOVING OR INSTALLING BATTERIES.**

This mower is designed to operate on two battery packs of equal capacity. The mower will not operate on a single battery pack, and if using different capacity battery packs, the smaller capacity battery pack, when depleted, will cause the unit to turn off and the LED in front of the closed battery port cover to blink. Unit will also turn off and the LED will blink if the battery packs reach a high temperature limit, which can be caused by cutting heavy grass. If this occurs, allow the battery packs to cool and then resume cutting with the deck set higher.

NOTE: For best results, make sure the battery packs **23** are fully charged.

To Install the Battery Packs

1. Lift and hold the battery port cover **7** up to expose the battery ports **24**.
2. Slide a battery pack into the battery port until an audible click is heard. Repeat for the second battery

NOTE: Ensure the battery packs are fully seated and fully latched into position before starting mower.

3. Close the battery port cover. Ensure the cover is fully closed before starting mower.

To Remove the Battery Packs

1. Lift and hold the battery port cover up to expose the battery ports.
2. Depress the battery release buttons **22** on the battery packs and pull the battery packs out of tool.

Safety Key (Fig. J)

 **DANGER: Sharp moving blade.** In order to prevent accidental start-up or unauthorized use of your cordless mower, a removable safety key **3** has been incorporated into the design of your mower. The mower will be completely disabled when the safety key has been removed from the mower.

NOTE: The safety key has a tether rope to allow for storage on a nail, out of the reach of children. Do not tether safety key to mower.

 **DANGER: Rotating blades can cause serious injury.** To prevent serious injury, turn unit off and remove safety key and battery packs when unattended, or when charging, cleaning, servicing, transporting, lifting, or storing mower.

Starting Mower (Fig. I–K)

 **DANGER: Sharp moving blade. Never attempt to override the operation of the switch box and safety key system as serious injury could result.**

NOTE: Mower is operational when battery packs and safety key are installed.

1. Install battery packs **23** into mower as described in INSTALLING AND REMOVING THE BATTERY PACKS.
2. Insert safety key **3** into the ON-OFF switch box **1** until it is fully seated inside housing. The mower is now operational.
3. Your mower is equipped with a special ON-OFF switch box **1**. To operate the mower, push and hold the ON-OFF button **2** on the ON-OFF switch box **1**, then pull the bail handle **6** to the main handle **4**.

NOTE: Once the mower starts you can release the ON-OFF button, but you must continue to hold the bail handle to the main handle for the mower to run.

4. To turn the mower OFF, release the bail handle **6**.

 **WARNING:** Never attempt to lock a switch or bail handle in the ON position.

NOTE: Once the bail handle has returned to the original position it will activate the “Automatic Braking Mechanism”. The motor is braked and the mower blade will stop rotating in three seconds

or less. If mower blade rotates longer than three seconds, discontinue using mower and have it serviced.

Mower Overload

To prevent damage due to overload conditions, do not try to remove too much grass at one time. Slow down your cutting pace, or raise the cut height.

Mowing Tips (Fig. A)

 **WARNING: ALWAYS INSPECT AREA WHERE MOWER IS TO BE USED AND REMOVE ALL STONES, STICKS, WIRE, BONES, AND OTHER DEBRIS WHICH MIGHT BE THROWN BY THE ROTATING BLADE.**

 **WARNING: Mow across the face of slopes, never up-and-down. Exercise extreme caution when changing direction on slopes. Do not mow excessively steep slopes. Always maintain good footing.**

- Release bail handle **5** to turn mower "OFF" when crossing any gravel area (stones can be thrown by the blade).
- Set mower at highest cutting height when mowing in rough ground or in tall weeds. Removing too much grass at one time can cause the motor to be overloaded and to stop.
- If a grass collection bag **12** is used during the fast growing season, the grass may tend to clog up at the discharge opening. Release bail handle to turn mower off, remove the safety key **3** and battery packs **23**. Remove the catcher and shake the grass down to the back end of the bag. Also clean out any grass or debris which may be packed around the discharge opening. Replace the grass catcher.
- If mower should start to vibrate abnormally, release bail handle to turn mower off, remove the safety key and battery packs. Check immediately for cause. Vibration is a warning of trouble. Do not operate mower until a service check has been made.
- For best cutting results, keep blade sharpened and balanced.
- Inspect and thoroughly clean mower after each use as a deck with caked grass will degrade performance.
- Always release bail handle to turn mower off, remove safety key and battery packs when leaving it unattended even for a short period of time.

The following suggestions will help you to obtain optimum runtime from your cordless mower:

- Slow down in areas where the grass is especially long or thick.
- Avoid mowing when the grass is wet from rain or dew-soaked.
- Cut your lawn frequently, especially during high growth periods.

NOTE: It is recommended that your battery packs be recharged after use to prolong the battery pack life. Frequent charging will not harm your battery pack, and will ensure that the battery pack is fully charged and ready for its next use. Storing battery pack not fully charged will shorten its life.

Carrying the Mower (Fig. A)

 **DANGER: Rotating blades can cause serious injury. To prevent serious injury, remove safety key and battery pack when unattended, or when charging, cleaning, servicing, transporting, lifting, or storing mower.**

The mower can be carried using the convenient carry handle **12**. DO NOT attempt to lift the mower by grasping the main handle **4**.

Storage (Fig. C, D)

 **DANGER: Rotating blade can cause serious injury. Release bail handle to turn mower off, remove safety key, and remove battery packs before lifting, transporting, or storing the mower. Store in a dry place.**

 **CAUTION: Pinch point. To avoid being pinched, keep fingers away from area around handle brackets when folding down handles.**

The handle of the mower can be easily folded down for quick and convenient storage.

1. Open the handle lock levers **16** securing the upper handle.
2. Rotate the upper handle towards the front of the mower.
3. Open the handle height adjust levers **15**.
4. Rotate the lower handle to the storage position.
5. Close the handle height adjust levers **15**, securing the lower handle into the storage position.

MAINTENANCE

Your power tool has been designed to operate over a long period of time with a minimum of maintenance. Continuous satisfactory operation depends upon proper tool care and regular cleaning.

 **WARNING: To reduce the risk of serious personal injury, turn tool off and disconnect battery pack before making any adjustments or removing/ installing attachments or accessories. An accidental start-up can cause injury.**

The charger and battery pack are not serviceable.

Removing and Installing Blade (Fig. L)

 **DANGER: RISK OF INJURY. WHEN REASSEMBLING THE BLADE SYSTEM, ENSURE EACH PART IS REINSTALLED CORRECTLY, AS DESCRIBED BELOW. IMPROPER ASSEMBLY OF THE BLADE OR OTHER PARTS OF THE BLADE SYSTEM MAY CAUSE SERIOUS INJURY.**

 **DANGER: To reduce the risk of serious personal injury, turn unit off, remove safety key and battery packs before making any adjustments or removing/ installing attachments or accessories. An accidental start-up can cause injury.**

NOTE: Only use STANLEY FATMAX approved blades and accessories. Use STANLEY FATMAX replacement blade Model No. DWO1DT233.

1. Cut a piece of 2" x 4" wood **25** (about 2 feet long) (610 mm) to keep blade from turning when removing the flange nut **27**.

 **WARNING:** Use gloves and proper eye protection. Turn the mower on its side. Be careful of sharp edges of blade.

2. Position wood and unscrew flange nut counterclockwise with a 18 mm wrench **26** as shown in Fig. L.
3. Remove square metal blade spacer **30**, square plastic blade insulator **28** and blade **29** as shown in Fig. L. The blade fan **31** should not be removed. Examine all pieces for damage and replace if necessary.
4. Install sharpened or new blade on shoulder of the blade fan as shown in Fig. L

NOTE: When replacing sharpened or new blade on shoulder of blade fan, make sure the "GRASS SIDE" on the blade will be facing the ground when the mower is returned to its normal upright position.

5. Install the plastic blade insulator **28** on the blade such that the raised lips on one side engage the edges of the blade.
6. Install the blade spacer **30** so that it sits inside the raised lips on the other side of the blade insulator. Be sure to align the flats in the hole of the blade spacer with the flats of the shaft, rotating the blade and blade insulator together as necessary.
7. Position piece of wood to keep blade from turning as shown in Fig. L. Install flange nut **27** with the flange against the blade spacer **30** and securely tighten the blade **29** with a 18 mm wrench **26**.

Blade Sharpening

KEEP BLADE SHARP FOR BEST MOWER PERFORMANCE. A DULL BLADE DOES NOT CUT GRASS CLEANLY.

 **WARNING:** Use gloves and proper eye protection while removing, sharpening, and installing blade. Ensure that safety key and battery pack are removed.

Sharpening the blade twice during a mowing season is usually sufficient under normal circumstances. Sand causes the blade to dull quickly. If your lawn has sandy soil, more frequent sharpening may be required. **REPLACE BENT OR DAMAGED BLADE IMMEDIATELY.**

When Sharpening the Blade:

- Make sure blade remains balanced.
- Sharpen blade at the original cutting angle.
- Sharpen cutting edges on both ends of blade, removing equal amounts of material from both ends.

To Sharpen Blade in a Vise (Fig. M)

1. Be sure the bail handle is released, the blade has stopped and safety key and battery packs are removed before removing the blade.
2. Remove blade from mower. See instructions for **Removing and Installing Blade**.
3. Secure blade **29** in a vise **32**.
4. Wear proper eye protection and gloves and be careful not to cut yourself.

5. Carefully file the cutting edges of the blade with a fine tooth file **34** (not included) or sharpening stone (not included), maintaining the angle of the original cutting edge.
6. Check balance of blade. See instructions for **Blade Balancing**.
7. Replace blade on mower and tighten securely.

Blade Balancing (Fig. N)

Check balance of the blade **29** by placing center hole in the blade over a nail or round screwdriver **33**, clamped horizontally in a vise **32**. If either end of the blade rotates downward, file along the sharp edge of that dropping end. Blade is properly balanced when neither end drops.





Lubrication

Your power tool requires no additional lubrication.



Cleaning

 **WARNING:** Blow dirt and dust out of the main housing with dry air as often as dirt is seen collecting in and around the air vents. Wear approved eye protection and approved dust mask when performing this procedure.

 **WARNING:** Never use solvents or other harsh chemicals for cleaning the non-metallic parts of the tool. These chemicals may weaken the materials used in these parts. Use a cloth dampened only with water and mild soap. Never let any liquid get inside the tool; never immerse any part of the tool into a liquid.

Release bail handle **6** to turn mower off, let the blade come to a stop and then remove the battery packs and safety key. Clean out any clippings which may have accumulated on the underside of the deck. Do not spray water or other liquids. After several uses, check all exposed fasteners for tightness.

Optional Accessories

 **WARNING:** Since accessories, other than those offered by STANLEY FATMAX, have not been tested with this product, use of such accessories with this tool could be hazardous. To reduce the risk of injury, only STANLEY FATMAX recommended accessories should be used with this product.

Consult your dealer for further information on the appropriate accessories.

Protecting the Environment



Separate collection. Products and batteries marked with this symbol must not be disposed of with normal household waste.

Products and batteries contain materials that can be recovered or recycled reducing the demand for raw materials. Please recycle electrical products and batteries according to local provisions. Further information is available at www.2helpU.com.

Rechargeable Battery Pack

This long life battery pack must be recharged when it fails to produce sufficient power on jobs which were easily done before. At the end of its technical life, discard it with due care for our environment:

- Run the battery pack down completely, then remove it from the tool.
- Li-Ion cells are recyclable. Take them to your dealer or a local recycling station. The collected battery packs will be recycled or disposed of properly.

CORTACÉSPED SFMCMW2651

¡Enhorabuena!

Ha elegido una herramienta STANLEY FATMAX. Los años de experiencia, el profundo desarrollo del producto y la innovación convierten a STANLEY FATMAX en uno de los aliados más fiables para los usuarios de herramientas de consumo.

SFMCMW2651		
Voltaje	V _{cc}	2 x 18
Tipo de batería		iones de litio
Velocidad en vacío	/min	2600
Longitud de las cuchillas	cm	49,5
Peso (sin batería)	kg	14
Valores de ruido y de vibración (suma vectores triaxiales) de acuerdo con EN60335-2-77		
L _{PA} (nivel de presión sonora de emisiones)	dB(A)	74,0
K (incertidumbre del nivel de presión sonora)	dB(A)	0,9
L _{WA} (nivel de potencia sonora)	dB(A)	87
K (incertidumbre para el nivel de sonido dado)	dB(A)	0,8
Vibraciones soportadas en mano/brazo:		
Valor de emisión de vibraciones a _h =	m/s ²	2,5
Incertidumbre K =	m/s ²	1,5

El nivel de emisión de vibraciones y/o ruido que figura en esta hoja de información ha sido medido de conformidad con una prueba normalizada prevista en las normas EN60335-2-77 y puede utilizarse para comparar herramientas entre sí. Puede usarse para una evaluación preliminar de exposición.



ADVERTENCIA: El nivel de emisión de vibraciones y/o ruido declarado representa las principales aplicaciones de la herramienta. Sin embargo, si se utiliza la herramienta para distintas aplicaciones, con accesorios diferentes o mal mantenidos, la emisión de vibraciones y/o ruido puede variar. Esto puede aumentar considerablemente el nivel de exposición durante el período total de trabajo.

Una valoración del nivel de exposición a las vibraciones y/o ruido también debería tener en cuenta las veces en que la herramienta está apagada o en funcionamiento pero sin realizar ningún trabajo. Esto puede reducir considerablemente el nivel de exposición durante el período total de trabajo.

Identifique medidas de seguridad adicionales para proteger al operador de los efectos de las vibraciones y/o el ruido, como por ejemplo: efectuar el mantenimiento de la herramienta y los accesorios, mantener las manos calientes (relevante para las vibraciones) y organizar patrones de trabajo.

Declaración de conformidad CE

Directiva de máquinas



Cortacésped SFMCMW2651

STANLEY FATMAX declara que los productos descritos en **Datos técnicos** cumplen las siguientes normas: 2006/42/CE, EN60335-1:2012 + A11:2014 + A13:2017 + A1:2019 + A14:2019 + A2:2019, EN60335-2-77:2010.

Estos productos también son conformes a las directivas 2014/30/UE y 2011/65/UE. Para más información, póngase en contacto con STANLEY FATMAX en la siguiente dirección o consulte el reverso del manual.

El que suscribe es responsable de la compilación del archivo técnico y realiza esta declaración en nombre de STANLEY FATMAX.

2000/14/CE, Cortacésped, L < 50 cm, Anexo V DEKRA Testing and Certification GmbH, Handwerkstraße 15, 70565 Stuttgart, Alemania

N.º de ID de la entidad notificada: 0158

Nivel de potencia acústica según 2000/14/CE (Artículo 12, Anexo III, L < 50 cm):

L_{WA} (potencia acústica medida) 87 dB(A)
incertidumbre (K) = 0,8 dB(A)

L_{WA} (potencia acústica garantizada) 88 dB(A)

Patrick Diepenbach

Patrick Diepenbach

Director General, Benelux

STANLEY FATMAX Europe, Egide Walschaertsstraat 14-18,

2800 Mechelen, Belgium

12.04.2020



ADVERTENCIA: para reducir el riesgo de lesiones, lea el manual de instrucciones.

Definiciones: normas de seguridad

Las siguientes definiciones describen el nivel de gravedad de las señales. Lea el manual y preste atención a estos símbolos.



PELIGRO: indica una situación de peligro inminente, que si no se evita, **provocará la muerte o lesiones graves.**



ADVERTENCIA: indica una situación de posible peligro que, si no se evita, podría provocar la muerte o lesiones graves.



ATENCIÓN: indica una situación de posible peligro que, si no se evita, puede provocar lesiones leves o moderadas.

Pilas		Tiempo Cargadores/Carga (Minutos)
Cat #	V _{DC}	SFMCB12
SFMCB202	18	X
SFMCB204	18	X
SFMCB206	18	X

AVISO: Indica una práctica **no relacionada con las lesiones personales** que, de no evitarse, puede ocasionar **daños materiales**.



Indica riesgo de descarga eléctrica.



Indica riesgo de incendio.

ADVERTENCIAS DE SEGURIDAD GENERALES PARA HERRAMIENTAS ELÉCTRICAS



ADVERTENCIA: Lea todas las advertencias de seguridad, instrucciones, ilustraciones y especificaciones suministradas con esta herramienta eléctrica. El incumplimiento de las instrucciones que se indican a continuación puede causar descargas eléctricas, incendios y/o lesiones graves.

CONSERVE TODAS LAS ADVERTENCIAS E INSTRUCCIONES PARA FUTURAS CONSULTAS

El término "herramienta eléctrica" que aparece en las advertencias se refiere a la herramienta eléctrica que funciona a través de la red eléctrica (con cable) o a la herramienta eléctrica que funciona con batería (sin cable).

1) Seguridad en el Área de Trabajo

- Mantenga el área de trabajo limpia y bien iluminada.** Las áreas en desorden u oscuras pueden provocar accidentes.
- No utilice herramientas eléctricas en atmósferas explosivas, como ambientes donde haya polvo, gases o líquidos inflamables.** Las herramientas eléctricas originan chispas que pueden inflamar el polvo o los gases.
- Mantenga alejados a los niños y a las personas que estén cerca mientras utiliza una herramienta eléctrica.** Las distracciones pueden ocasionar que pierda el control.

2) Seguridad Eléctrica

- Los enchufes de las herramientas eléctricas deben corresponderse con la toma de corriente. No modifique nunca el enchufe de ninguna forma. No utilice ningún enchufe adaptador con herramientas eléctricas conectadas a tierra.** Los enchufes no modificados y las tomas de corriente correspondientes reducirán el riesgo de descarga eléctrica.
- Evite el contacto del cuerpo con superficies conectadas a tierra como tuberías, radiadores, cocinas económicas y frigoríficos.** Existe un mayor

riesgo de descarga eléctrica si tiene el cuerpo conectado a tierra.

- No exponga las herramientas eléctricas a la lluvia ni a condiciones húmedas.** Si entra agua a una herramienta eléctrica aumentará el riesgo de descarga eléctrica.
- No someta el cable de alimentación a presión innecesaria. No use nunca el cable para transportar, tirar de la herramienta eléctrica o desenchufarla. Mantenga el cable alejado del calor, aceite, bordes afilados y piezas en movimiento.** Los cables dañados o enredados aumentan el riesgo de descarga eléctrica.
- Cuando esté utilizando una herramienta eléctrica al aire libre, use un cable alargador adecuado para uso en exteriores.** La utilización de un cable adecuado para el uso en exteriores reduce el riesgo de descarga eléctrica.
- Si no puede evitar utilizar una herramienta eléctrica en un lugar húmedo, use un suministro protegido con un dispositivo de corriente residual.** El uso de un dispositivo de corriente residual reduce el riesgo de descarga eléctrica.

3) Seguridad Personal

- Manténgase alerta, esté atento a lo que hace y use el sentido común cuando utilice una herramienta eléctrica. No maneje una herramienta eléctrica cuando esté cansado o bajo los efectos de drogas, medicamentos o alcohol.** Un momento de falta de atención cuando se manejan las herramientas eléctricas puede ocasionar lesiones personales graves.
- Use un equipo protector personal. Utilice siempre protección ocular.** El uso del equipo protector como mascarillas antipolvo, calzado antideslizante, casco o protección auditiva para condiciones apropiadas reducirá las lesiones personales.
- Evite la puesta en funcionamiento involuntaria. Asegúrese de que el interruptor esté en posición de apagado antes de conectar con la fuente de alimentación y/o la batería, de levantar o transportar la herramienta.** El transportar herramientas eléctricas con el dedo puesto en el interruptor o herramientas eléctricas activadoras que tengan el interruptor encendido puede provocar accidentes.
- Saque toda llave de ajuste o llave inglesa antes de encender la herramienta eléctrica.** Una llave inglesa u otra llave que se deje puesta en una pieza en movimiento de la herramienta eléctrica pueden ocasionar lesiones personales.

- e) **No intente extender las manos demasiado. Mantenga un apoyo firme sobre el suelo y conserve el equilibrio en todo momento.** Esto permite un mejor control de la herramienta eléctrica en situaciones inesperadas.
- f) **Vístase debidamente. No se ponga ropa suelta o joyas. Mantenga el pelo, la ropa y los guantes alejados de las piezas móviles.** La ropa suelta, las joyas y el pelo largo pueden quedar atrapados en las piezas en movimiento.
- g) **Si se suministran dispositivos para la conexión del equipo de extracción y recogida de polvo, asegúrese de que estén conectados y de que se usen adecuadamente.** El uso de equipo de recogida de polvo puede reducir los riesgos relacionados con el polvo.
- h) **No deje que la familiaridad adquirida con el uso frecuente de las herramientas le lleve a fiarse demasiado y a descuidar las principales normas de seguridad de la herramienta.** Los descuidos pueden causar lesiones graves en una fracción de segundo.

4) Uso y cuidado de las herramientas Eléctricas

- a) **No fuerce la herramienta eléctrica. Use la herramienta eléctrica correcta para su trabajo.** La herramienta eléctrica correcta funcionará mejor y con mayor seguridad si se utiliza de acuerdo con sus características técnicas.
- b) **No utilice la herramienta eléctrica si no puede encenderse y apagarse con el interruptor.** Toda herramienta eléctrica que no pueda controlarse con el interruptor es peligrosa y debe ser reparada.
- c) **Desconecte el enchufe de la fuente de alimentación y/o extraiga la batería de la herramienta eléctrica, si es desmontable, antes de realizar cualquier ajuste, cambiar accesorios o guardar las herramientas eléctricas.** Dichas medidas de seguridad preventivas reducen el riesgo de poner en marcha accidentalmente la herramienta eléctrica.
- d) **Guarde las herramientas eléctricas que no esté utilizando fuera del alcance de los niños y no permita que utilicen la herramienta eléctrica las personas que no estén familiarizadas con ella o con estas instrucciones.** Las herramientas eléctricas son peligrosas en manos de personas no capacitadas.
- e) **Ocúpese del mantenimiento de las herramientas eléctricas. Compruebe si hay desalineación o bloqueo de las piezas en movimiento, rotura de piezas y otras condiciones que puedan afectar el funcionamiento de la herramienta eléctrica. Si la herramienta eléctrica está dañada, llévela para que sea reparada antes de utilizarla.** Se ocasionan muchos accidentes por el mal mantenimiento de las herramientas eléctricas.
- f) **Mantenga las herramientas para cortar afiladas y limpias.** Hay menos probabilidad de que las herramientas

para cortar con bordes afilados se bloqueen y son más fáciles de controlar.

- g) **Use la herramienta eléctrica, los accesorios y las brocas de la herramienta etc., conforme a estas instrucciones teniendo en cuenta las condiciones de trabajo y el trabajo que vaya a realizarse.** El uso de la herramienta eléctrica para operaciones que no sean las previstas puede ocasionar una situación peligrosa.
- h) **Mantenga todas las empuñaduras y superficies de agarre secas, limpias y libres de aceite y grasa.** Las empuñaduras y superficies de agarre resbaladizas impiden el agarre y el control seguro de la herramienta en situaciones imprevistas.

5) Uso y cuidado de las herramientas que funcionan con batería

- a) **Recárguelas sólo con el cargador especificado por el fabricante.** Un cargador que sea adecuado para un tipo de batería puede ocasionar un riesgo de incendio si se utiliza con otra batería.
- b) **Use herramientas eléctricas sólo con las baterías designadas específicamente.** El uso de cualquier otro tipo de batería puede crear un riesgo de lesión o de incendio.
- c) **Cuando no se esté utilizando la batería, manténgala alejada de otros objetos de metal, como los clips, monedas, llaves, clavos, tornillos u otros objetos pequeños de metal que pueden hacer una conexión de un terminal a otro.** El provocar un cortacircuito en los terminales de la batería puede causar quemaduras o un incendio.
- d) **En condiciones de abuso, el líquido puede salirse de la batería, evite el contacto. Si se produce un contacto de forma accidental, enjuague con agua. Si el líquido entra en contacto con los ojos, busque atención médica.** El líquido que sale de la batería puede causar irritación o quemaduras.
- e) **No utilice paquetes de baterías o herramientas dañadas o modificadas.** Las baterías dañadas o modificadas pueden presentar un funcionamiento imprevisto y provocar incendios, explosiones o riesgos de lesiones.
- f) **No exponga el paquete de baterías o la herramienta al fuego o a temperaturas excesivas.** La exposición al fuego o a una temperatura superior a 130 °C puede causar explosión.
- g) **Siga todas las instrucciones de carga y no cargue la batería o la herramienta fuera del rango de temperatura indicado en las instrucciones.** La carga incorrecta o a temperaturas fuera del rango especificado puede dañar la batería y aumentar el riesgo de incendio.

6) Servicio

- a) **Lleve su herramienta eléctrica para que sea reparada por una persona cualificada para realizar las reparaciones que use sólo piezas de recambio**

idénticas. Así se asegurará que se mantenga la seguridad de la herramienta eléctrica.

- b) **No repare nunca los paquetes de baterías dañados.** La reparación de paquetes de baterías debe ser realizada únicamente por el fabricante o los proveedores de servicios autorizados.

ADVERTENCIAS E INSTRUCCIONES DE SEGURIDAD IMPORTANTES



ADVERTENCIA: Para reducir el riesgo de lesiones:

- Antes del uso, cerciórese de que todas las personas que usen la herramienta hayan leído y comprendido todas las instrucciones de seguridad y la demás información contenida en este manual.
- Guarde estas instrucciones y revíselas frecuentemente antes de usar el aparato y de instruir a otros.



ADVERTENCIA: Cuando se utilizan cortacéspedes de batería, deben seguirse siempre las precauciones básicas de seguridad, para reducir el riesgo de incendio, descargas eléctricas y lesiones personales, incluidas las siguientes:

LEA TODAS LAS INSTRUCCIONES

ADVERTENCIAS E INSTRUCCIONES GENERALES DE SEGURIDAD PARA TODOS LOS CORTACÉSPEDOS



PELIGRO:

- **Esta herramienta puede ser peligrosa.** Siga todas las advertencias e instrucciones de seguridad de este manual. El operador tiene la responsabilidad de seguir las advertencias e instrucciones de este manual y de la unidad. Restrinja el uso de este cortacésped a las personas que hayan leído, hayan entendido y sigan las advertencias e instrucciones de este manual y de la unidad.
- **Evite los entornos peligrosos** – no use cortacéspedes en lugares húmedos o mojados.
- **No lo use bajo la lluvia.**
- **Mantenga alejados a los niños** – Todos los visitantes deben mantenerse a una distancia segura del área de trabajo.
- **Vístase en nodo adecuado** – No use ropa suelta ni joyas. Pueden quedar atrapadas en las piezas móviles. Se recomienda usar guantes y calzado de goma cuando se trabaja al aire libre.
- **Usar gafas de seguridad** – Use siempre una mascarilla facial o antipolvo si la operación generará polvo.
- **Use el aparato correcto** – No utilice el cortacésped para ningún trabajo que no sea el previsto.
- **Compruebe si tiene piezas dañadas.** Antes de seguir utilizando el cortacésped, debe comprobar meticulosamente que no tenga los protectores ni ninguna otra pieza dañada, para asegurarse de que funcione correctamente y cumpla la función prevista. Compruebe que las piezas móviles estén alineadas y bien fijadas, que no haya piezas rotas, el montaje y cualquier otra condición que pudiese afectar

al funcionamiento. Si algún protector u otra pieza están dañadas, deben ser reparados o sustituidos adecuadamente por un centro de servicio autorizado, salvo que se indique lo contrario en otra parte de este manual.

- **Reparaciones y servicio.** Las reparaciones, el mantenimiento y cualquier ajuste no especificado en este manual deben ser realizados por centros de servicio autorizados u otras organizaciones de servicio cualificadas, utilizando siempre piezas de repuesto idénticas.
- **No fuerce el cortacésped** – Hará el trabajo mejor y en modo más seguro al ritmo para el que ha sido diseñado.
- **No se estire demasiado** – Mantenga una postura firme y equilibrada en todo momento.
- **Esté alerta** – Esté atento a lo que hace. Utilice el sentido común. No utilice el cortacésped si está cansado.
- **Desenchufe el cortacésped** – Retire la llave de seguridad y las baterías del cortacésped cuando no lo use, antes de la revisión, y cuando cambie accesorios tales como cuchillas y otros.
- **Guarde el cortacésped inactivo en un lugar interior** – Cuando no utilice el cortacésped, debe guardarlo en un lugar interior seco, cerrado con llave y alejado del alcance de los niños. Extraiga la llave de seguridad y la batería.
- **Mantenga el cortacésped con cuidado** – Mantenga los fillos de corte afilados y limpios para obtener prestaciones mejores y más seguras. Siga las instrucciones para lubricar y cambiar los accesorios. Mantenga las manetas secas, limpias y libres de aceite y grasa.
- **Mantenga los protectores en su lugar y en buen estado de funcionamiento.**
- **Mantenga las cuchillas afiladas.**
- **Mantenga las manos y los pies alejados de la zona de corte.**
- **Si la cuchilla del cortacésped golpea algún objeto, pueden producirse lesiones graves a las personas.** Antes de cada corte, siempre hay que examinar cuidadosamente el césped y eliminar todos los objetos que pudiese haber.
- **Si el cortacésped golpea un objeto extraño, siga estos pasos:**
 1. Pare el cortacésped. Suelte la maneta.
 2. Extraiga las baterías y la llave de seguridad.
 3. Controle si hay daños.
 4. Repare cualquier daño antes de reiniciar y utilizar el cortacésped.
- **Use solamente cuchillas de repuesto idénticas.**

GUARDE ESTAS INSTRUCCIONES.

Importante

Prácticas seguras para cortacéspedes de empuje

Esta máquina es capaz de amputar manos y pies y lanzar objetos. El incumplimiento de las siguientes instrucciones de seguridad puede causar lesiones graves o la muerte.

Información general

1. Lea, comprenda y siga las instrucciones y advertencias de este manual y de la máquina, del motor y de los accesorios.

2. Se admiten solo operadores responsables, capacitados, familiarizados con las instrucciones y físicamente aptos para hacer funcionar la máquina.
3. No utilice la máquina si está bajo la influencia de alcohol o drogas.

Preparación antes del uso

1. Despeje el área de trabajo de cualquier objeto que pudiese ser lanzado por la máquina o interferir con su funcionamiento.
2. Mantenga el área de funcionamiento alejada de otras personas ajenas, especialmente de niños pequeños y mascotas. Detenga la máquina y los accesorios si alguien entra en el área.
3. No use la máquina si no tiene el dispositivo de recogida de césped completo, el conducto de descarga u otros dispositivos de seguridad en su lugar y si estos no funcionan correctamente. Compruebe frecuentemente si hay signos de desgaste o deterioro y cambie todo lo que sea necesario.
4. Use equipo de protección individual adecuado, como gafas de seguridad, protección auditiva, protección respiratoria y calzado de seguridad.

Funcionamiento

1. Utilice la máquina solo a la luz del día o con una buena iluminación artificial.
2. Evite los agujeros, los surcos, los golpes, las piedras u otros peligros ocultos. Si el terreno es irregular, la máquina puede volcarse o hacer perderle pie o el equilibrio al operador. El césped alto puede ocultar obstáculos. Permanezca detrás de la maneta.
3. No ponga las manos o los pies cerca de las piezas giratorias ni debajo de la máquina. Manténgase alejado de la abertura de descarga en todo momento.
4. No dirija el material de descarga hacia nadie. No descargue el material contra una pared o una obstrucción, ya que podría rebotar hacia usted. Detenga la(s) cuchilla(s) cuando atraviese superficies de grava.
5. No tire del cortacésped hacia atrás, salvo que sea absolutamente necesario. En ese caso, mire siempre abajo y detrás antes y durante el movimiento del aparato.
6. Suelte siempre la maneta para parar el motor, espere a que la cuchilla se detenga completamente y saque la llave de seguridad y las baterías antes de limpiar el cortacésped, retirar el recolector de hierba, desatascar la descarga, al dejar el cortacésped, al guardarlo, al transportarlo o antes de efectuar cualquier ajuste, reparación o inspección.
7. Si el cortacésped empieza a vibrar de forma anormal, suelte la maneta, espere a que la cuchilla se detenga y saque la llave de seguridad y las baterías, y compruebe inmediatamente la causa. La vibración es generalmente una advertencia de problemas.

Indicaciones específicas para los niños

1. Este aparato no está destinado al uso por parte de personas (incluyendo los niños) con capacidades físicas, sensoriales o mentales reducidas, o que carezcan de experiencia o del conocimiento necesario, a menos que estén supervisadas o

reciban las instrucciones relativas al uso del aparato por una persona encargada de su seguridad.

2. Pueden ocurrir accidentes trágicos si el operador no está alerta ante la presencia de niños. Los niños suelen sentirse atraídos por la máquina y la actividad de corte. Nunca asuma que los niños se quedarán donde los vio por última vez.
3. Mantenga a los niños alejados del área de trabajo y bajo el cuidado de un adulto responsable que no sea el operador.
4. Esté alerta y apague el cortacésped si el niño entra en el área.

Indicaciones específicas para pendientes

1. Las pendientes son un factor importante relacionado con los accidentes. El funcionamiento en las pendientes requiere ulteriores precauciones. No corte en pendientes si no se siente cómodo al hacerlo.
2. Corte transversalmente a la cara de las laderas; nunca de arriba y abajo. Tenga cuidado cuando trabaje cerca de bajadas abruptas, zanjas o terraplenes.
3. Evite cortar la hierba mojada. (La pérdida de equilibrio puede causar resbalones y accidentes por caída.)
4. No utilice la máquina bajo ninguna condición que afecte a la tracción, la dirección o la estabilidad. El cortacésped puede deslizarse incluso si las ruedas están detenidas.
5. Evite arrancar y parar en las pendientes. Evite hacer cambios repentinos de velocidad o dirección. Gire lenta y gradualmente.
6. Tenga especial cuidado al operar la máquina con el recolector de césped u otros accesorios. Pueden afectar a la estabilidad de la máquina.

Servicio

1. Mantenga la máquina en buen estado de funcionamiento. Cambie las piezas desgastadas o dañadas.
2. Tenga cuidado cuando realice el mantenimiento de las cuchillas. Envuelva la(s) cuchilla(s) o use guantes. Sustituya las cuchillas dañadas. No repare ni altere la(s) cuchilla(s). Mantenga todos los tornillos y las tuercas apretados.
3. Mantenga el cortacésped libre de hierba, hojas u otras acumulaciones de desechos.
4. Mantenga o cambie las etiquetas de seguridad e instrucciones cada vez que sea necesario.

A continuación, se explican imágenes importantes de peligro para la seguridad del cortacésped.



El usuario debe leer y comprender el manual de instrucciones.



Para evitar el riesgo de lesiones graves, no corte de arriba abajo en las laderas. Corte siempre transversalmente a las laderas.



Para evitar el riesgo de lesiones a terceros, mantenga a todas las personas y mascotas a distancia de seguridad del cortacésped cuando esté en funcionamiento.



Las cuchillas giratorias pueden provocar lesiones graves. Mantenga siempre las manos y los pies alejados de la plataforma de corte y de la abertura de descarga. Compruebe siempre que la cuchilla se haya detenido. Suelte la maneta para apagar el cortacésped, espere a que la cuchilla deje de girar (aproximadamente 3 segundos) y saque la llave de seguridad y la batería antes de extraer y cambiar el colector de césped o de limpiar, revisar, transportar o levantar el cortacésped.



Si la cuchilla del cortacésped golpea algún objeto, puede causar lesiones graves. Manténgase detrás del manillar cuando el motor está en marcha. Compruebe siempre que las personas y las mascotas estén alejadas de la descarga del cortacésped durante el funcionamiento. Inspeccione siempre el área de corte antes de cortar y retire los objetos que pudiesen ser lanzados por la cuchilla. Suelte la maneta para apagar el cortacésped y espere a que la hoja deje de girar (aproximadamente 3 segundos) antes de atravesar caminos, carreteras, patios y caminos de grava.

Información adicional de seguridad



ADVERTENCIA: Nunca altere la herramienta eléctrica ni ninguna de sus piezas. Podrían producirse lesiones corporales o daños.



ADVERTENCIA: Utilice **SIEMPRE** gafas de seguridad. Las gafas de diario **NO** son gafas de seguridad. Utilice igualmente máscara facial o antipolvo si la operación de corte emite polvo. Use protección auditiva si la operación de corte es ruidosa. USE SIEMPRE EQUIPO DE SEGURIDAD CERTIFICADO.

Riesgos residuales

No obstante el cumplimiento de las normas de seguridad pertinentes y del uso de dispositivos de seguridad, existen determinados riesgos residuales que no pueden evitarse. Dichos riesgos son los siguientes:

- Deterioro auditivo.
- Riesgo de lesiones personales debido a partículas flotantes en el aire.
- Riesgo de quemaduras producidas por los accesorios que se calientan durante el funcionamiento.
- Riesgo de lesiones personales por uso prolongado.

GUARDE LAS PRESENTES INSTRUCCIONES

Cargadores

Los cargadores STANLEY FATMAX no necesitan ningún ajuste y están diseñados para ofrecer el funcionamiento más fácil al usuario.

Seguridad eléctrica

El motor eléctrico está diseñado para un solo voltaje. Compruebe siempre que el voltaje de la batería coincida con el voltaje que figura en la placa de especificaciones. Asegúrese

también de que el voltaje del cargador coincida con el de la red eléctrica.



Su cargador STANLEY FATMAX tiene doble aislamiento conforme a la norma EN60335, por lo que no se requiere conexión a tierra.

Si el cable de alimentación está dañado, debe reemplazarlo STANLEY FATMAX o un servicio técnico autorizado, exclusivamente.

Uso de un alargador

No debe utilizarse un alargador a menos que sea absolutamente necesario. Use un alargador adecuado a la potencia del cargador (consulte los **Datos técnicos**). El tamaño mínimo del conductor es 1 mm²; la longitud máxima es 30 m.

Si utiliza un carrete de cable, desenrolle siempre el cable completamente.

Instrucciones de seguridad importantes para todos los cargadores de batería

SIGA LAS SIGUIENTES INSTRUCCIONES: Este manual contiene instrucciones importantes de seguridad y funcionamiento para los cargadores de batería compatibles (Consultar

Datos técnicos).

- Antes de utilizar el cargador, lea todas las instrucciones y advertencias del cargador, del paquete de baterías y del producto que utiliza el paquete de baterías.



ADVERTENCIA: Peligro de electrocuciones. No permita que ningún líquido penetre en el cargador. Podrá conllevar electrocuciones.



ADVERTENCIA: Recomendamos el uso de un dispositivo de corriente residual con corrientes residuales de 30mA o menos.



ATENCIÓN: Peligro de quemaduras. Para reducir el riesgo de daños, cargue sólo las baterías recargables de STANLEY FATMAX. Otros tipos de baterías podrán provocar daños materiales y daños personales.



ATENCIÓN: Los niños deberán permanecer vigilados para garantizar que no jueguen con el aparato.

AVISO: En determinadas condiciones, estando el cargador enchufado a la alimentación eléctrica, los contactos de carga interiores del cargador pueden ser cortocircuitados por materiales extraños. Los materiales conductores extraños como, a título enunciativo pero no limitativo, lana de acero, papel de aluminio o cualquier acumulación de partículas metálicas deben mantenerse alejados de las cavidades del cargador. Desconecte siempre el cargador de la red cuando no haya ningún paquete de baterías en la cavidad. Desconecte el cargador antes de intentar limpiarlo.

- **NO intente cargar el paquete de baterías con otros cargadores distintos a los indicados en el presente manual.** El cargador y el paquete de baterías han sido específicamente diseñados para funcionar juntos.
- **Estos cargadores no han sido diseñados para fines distintos a la recarga de las baterías recargables de**

STANLEY FATMAX. Cualquier otro uso provocará un riesgo de incendio, electrocución o choques.

- **No exponga el cargador a la lluvia o a la nieve.**
- **Tire del enchufe en lugar del cable al desconectar el cargador.** De este modo, reducirá el riesgo de daños a la toma y al cable eléctrico.
- **Compruebe que el cable se encuentra ubicado de modo que no pueda pisarlo, atascarlo o sujetarlo a cualquier otro daño o tensión.**
- **No utilice cables de extensión a menos que sea estrictamente necesario.** El uso de un cable de extensión inadecuado podrá provocar riesgos de incendios, electrocuciones o choques.
- **No coloque ningún objeto en la parte superior del cargador ni lo coloque en una superficie blanda que pueda bloquear las ranuras de ventilación y dar lugar a un calentamiento interno excesivo.** Coloque el cargador en una posición lejos de cualquier fuente de calor. El cargador se ventila mediante las ranuras ubicadas en la parte superior e inferior de la carcasa.
- **No opere el cargador con un cable o enchufe dañado—** haga que se lo reparen de inmediato.
- **No opere el cargador si ha recibido un gran golpe, si se ha caído o si se ha dañado de cualquier otro modo.** Llévelo a un centro de servicio autorizado.
- **No desmonte el cargador, llévelo a un centro de servicio autorizado cuando necesite repararlo.** Un ensamblaje inadecuado podrá provocar riesgos de electrocución, choques o incendios.
- *Si el cable de suministro está dañado, deberá sustituirlo de inmediato por otro del fabricante, su agente de servicio o una personal cualificada similar para evitar todo tipo de peligro.*
- **Desconecte el cargador del enchufe antes de intentar limpiarlo.** Esto reducirá el riesgo de electrocución. La retirada del paquete de baterías no reducirá este riesgo.
- **NO intente nunca conectar 2 cargadores juntos.**
- **El cargador ha sido diseñado para funcionar con la red eléctrica normal de 230 V. No intente utilizarlo con cualquier otro voltaje.** Esto no se aplica al cargador de vehículos.







Cargar la batería (Fig. B)

1. Conecte el cargador a la toma adecuada antes de introducir el paquete de baterías.
2. Introduzca el paquete de baterías **21** en el cargador, comprobando que quede bien colocado en el cargador. La luz roja (carga) parpadeará continuamente, indicando que se ha iniciado el proceso de carga.
3. Se indicará que la carga ha terminado porque la luz roja permanecerá encendida de manera continua. La batería está totalmente cargada y puede usarla o dejarla en el cargador. Para sacar el paquete de baterías del cargador, mantenga pulsado el botón de liberación de la batería **22** del paquete de baterías.

NOTA: Para garantizar el máximo rendimiento y la máxima duración de sus baterías de iones de litio, cárguelas completamente antes de utilizarlas.

Funcionamiento del cargador

Consulte los indicadores de abajo para conocer el estado de carga de la batería.

Indicadores de carga		
	cargando	
	completamente cargado	
	retardo por batería caliente/fría*	

*La luz roja sigue parpadeando, pero el indicador de luz amarilla queda encendido durante esta operación. Cuando la batería está a una temperatura adecuada, la luz amarilla se apaga y el cargador retoma el procedimiento de carga.

Los cargadores compatibles no cargan las baterías defectuosas. El cargador indicará que la batería es defectuosa y no se encenderá.

NOTA: Esto también podría significar un problema con el cargador.

Si el cargador indica un problema, lleve el cargador y la batería a un centro de reparación autorizado para que los prueben.

Retardo por batería fría / caliente

Cuando el cargador detecta una batería demasiado fría o caliente, automáticamente inicia un retardo de batería fría / caliente, suspendiendo la carga hasta que la batería haya alcanzado la temperatura adecuada. El cargador cambiará automáticamente al modo de carga de batería. Esta característica le asegura el máximo de vida útil a la batería.

Una batería fría se carga a velocidad más baja que una batería caliente. La batería se cargará a una velocidad inferior mediante el ciclo completo de recarga y no regresará a la máxima velocidad recarga incluso cuando la batería se caliente.

Sistema de protección electrónica

Las herramientas de iones de litio han sido diseñadas con un sistema de protección electrónica que protege la batería contra la sobrecarga, el recalentamiento o las grandes descargas.

La herramienta se apagará automáticamente si se activa el sistema de protección electrónica. Si esto ocurre, coloque la batería de iones de litio en el cargador y déjela hasta que se recargue totalmente.

Montaje de pared

Estos cargadores han sido diseñados para ser montados en la pared o para dejarlos en pie sobre una mesa o una superficie de trabajo. Si tiene montaje de pared, coloque el cargador al alcance de una toma de corriente, y alejado de esquinas u otras obstrucciones que impidan la circulación de aire. Use la parte posterior del cargador como una plantilla para colocar los tornillos de montaje en la pared. Monte el cargador firmemente usando tornillos para paredes de cartón yeso (comprados aparte) de por lo menos 25,4 mm de largo con un tornillo con cabeza de 7-9 mm de diámetro, enroscado en

madera a una profundidad óptima, dejando aproximadamente 5,5 mm del tornillo expuesto. Alinee las ranuras de la parte posterior del cargador con los tornillos expuestos y engánchelos completamente en las ranuras.

Instrucciones para la limpieza del cargador

 **ADVERTENCIA: Peligro de descarga. Desconecte el cargador de la toma de CA antes de la limpieza.** La grasa y la suciedad externas pueden eliminarse utilizando un paño o un cepillo no metálico suave. No use agua ni otros productos limpiadores. Nunca permita que entre ningún líquido en la herramienta ni sumerja ninguna parte de la misma en ningún líquido.

Baterías

Instrucciones de seguridad importantes para todas las baterías

Cuando pida baterías de repuesto, asegúrese de incluir el número de catálogo y el voltaje.

La batería incluida en la caja no está completamente cargada. Antes de utilizar la batería y el cargador, lea las instrucciones de seguridad a continuación. Luego siga los procedimientos de carga descritos.

LEA TODAS LAS INSTRUCCIONES

- **No recargue ni utilice las baterías en atmósferas explosivas, como ambientes donde haya polvo, gases o líquidos inflamables.** La introducción o la retirada de la batería del cargador podrá incendiar el polvo o los humos.
- **No fuerce nunca el paquete de baterías en el cargador. No cambie el paquete de baterías de ningún modo para introducirlo en un cargador no compatible ya que el paquete de baterías podrá romperse y provocar daños personales graves.**
- **Cargue el exclusivamente los paquetes de baterías con los cargadores STANLEY FATMAX.**
- **NO salpique ni sumerja en agua ni en otros líquidos.**
- **No guarde ni use la herramienta y la batería en lugares donde la temperatura pueda descender por debajo de 4 °C (39,2 °F) (como cobertizos exteriores o edificios metálicos en invierno), o pueda alcanzar o superar los 40 °C (104 °F) (como cobertizos exteriores o edificios metálicos en verano).**
- **No incinere la batería aunque tenga daños importantes o esté completamente desgastada.** La batería puede explotar en un fuego. Se generan gases y materiales tóxicos cuando se queman baterías de iones de litio.
- **Si el contenido de la batería entra en contacto con la piel, lávese inmediatamente con jabón suave y agua.** Si el líquido de la batería entra en contacto con los ojos, enjuague con agua los ojos abiertos durante 15 minutos o hasta que cese la irritación. Si se necesita atención médica, el electrolito de la batería está compuesto de una mezcla de carbonatos orgánicos líquidos y sales de litio.

- **El contenido de las pilas de la batería abiertas puede causar irritación respiratoria.** Proporcione aire fresco. Si los síntomas persisten, obtenga atención médica.



ADVERTENCIA: Riesgo de quemadura. El líquido de la batería puede ser inflamable si se expone a chispas o llamas.



ADVERTENCIA: No intente nunca abrir el paquete de baterías por ningún motivo. Si la carcasa del paquete de baterías está rota o dañada, no lo introduzca en el cargador. No golpee, tire ni dañe el paquete de baterías. No utilice un paquete de baterías o cargador que haya recibido un gran golpe, se haya caído o se haya dañado de algún modo (por ejemplo, perforado con un clavo, golpeado con un martillo o pisado). Podrá conllevar electrocuciones o choques eléctricos. Los paquetes de baterías dañadas deberán llevarse al centro de servicio para su reciclado.



ADVERTENCIA: Peligro de incendio. No almacene ni transporte paquetes de baterías de modo que algún objeto metálico entre en contacto con los terminales expuestos de la batería. Por ejemplo, no coloque el paquete de baterías en delantales, bolsillos, cajas de herramientas, cajones, etc. donde haya clavos, tornillos, llaves, etc. sueltos.



ATENCIÓN: Cuando no la utilice, coloque la herramienta de forma lateral en una superficie estable que no presente ningún peligro de caídas u obstáculos. Algunas herramientas con grandes paquetes de baterías permanecerán de pie sobre el paquete de baterías, pero podrán volcarse con facilidad.

Transporte



ADVERTENCIA: Peligro de incendio. El transporte de baterías podría ser causa de incendios si los terminales de la batería entran accidentalmente en contacto con materiales conductores. Cuando transporte baterías, compruebe que los terminales de las mismas estén protegidos y bien aislados de los materiales que pudieran entrar en contacto con ellos y causar un cortocircuito.

NOTA: Las luces de trabajo sirven para alumbrar la superficie de trabajo inmediata y no pueden utilizarse como luz de alumbrado.

Las baterías de STANLEY FATMAX cumplen todas las normas de transporte aplicables según lo dispuesto en los estándares industriales y legales, entre ellas, las Recomendaciones relativas al transporte de mercancías peligrosas de la ONU; los Reglamentos de Mercancías Peligrosas de la Asociación Internacional de Transporte Aéreo (IATA), el Código Marítimo Internacional de Mercancías Peligrosas (IMDG) y el Acuerdo Europeo sobre Transporte Internacional de Mercancías Peligrosas por Carretera (ADR). Las celdas y las baterías de iones de litio han sido comprobadas de acuerdo a lo establecido en la sección 38,3 del Manual de pruebas y criterios de las Recomendaciones relativas al transporte de mercancías peligrosas de la ONU.

En la mayor parte de los casos, la expedición de paquetes de baterías STANLEY FATMAX está exenta de la clasificación de material peligroso de Clase 9 totalmente regulado. En general,

solo las expediciones que contienen baterías de iones de litio con una potencia energética superior a 100 vatios-hora (Wh) deben ser expedidos como Clase 9 totalmente regulada. Todas las baterías de iones de litio tienen la potencia de vatios-hora marcadas en el paquete. Además, debido a la complejidad de las reglamentaciones, STANLEY FATMAX no recomienda el transporte aéreo de paquetes de baterías de iones de litio solas, independientemente de la potencia en vatios-horas que tengan. La expedición de herramientas con baterías (combo kits) puede hacerse por transporte aéreo excepto que la potencia en vatios-hora del paquete de baterías sea superior a 100 Wh. Independientemente de si el transporte se considera exento o completamente regulado, el expedidor será responsable de consultar las normas recientes sobre los requisitos de embalaje, etiquetado o marcado y documentación.

La información expuesta en esta sección del manual se proporciona de buena fe y se considera exacta en el momento de creación del documento. No obstante, no se ofrece ninguna garantía, ni implícita ni explícita. Es responsabilidad del comprador comprobar que todas sus actividades se ajusten a las normas de aplicación.

Recomendaciones para el almacenamiento

1. El mejor lugar de almacenamiento es uno que sea fresco y seco, que no esté expuesto directamente a la luz del sol ni a un exceso de frío o calor. Para un rendimiento y vida útil óptimos de la batería, guarde las baterías a temperatura ambiente cuando no esté usándolas.
2. Si va a realizar un almacenamiento duradero, se aconseja que guarde un paquete de pilas completamente cargado en un lugar frío y seco para obtener los máximos resultados del cargador.

NOTA: Los paquetes de pilas no deberán guardarse completamente descargados. El paquete de pilas deberá recargarse antes de utilizarse.

Etiquetas del cargador y la batería

Además de los pictogramas utilizados en el presente manual, las etiquetas del cargador y del paquete de pilas muestran los siguientes pictogramas:



Antes de usarse, leer el manual de instrucciones.



Consultar los **Datos técnicos** para informarse del tiempo de carga.



No realizar pruebas con objetos conductores.



No cargar baterías deterioradas.



No exponer al agua.



Cambiar inmediatamente los cables defectuosos.



Cargar sólo entre 4 °C y 40 °C.



Sólo para uso en interior.



Desechar las baterías con el debido respeto al medio ambiente.



Cargue los paquetes de baterías STANLEY FATMAX únicamente con los cargadores STANLEY FATMAX indicados. Cargar los paquetes de baterías con baterías distintas a las indicadas por STANLEY FATMAX en un cargador STANLEY FATMAX, puede hacer que las baterías exploten o causen otras situaciones peligrosas.



No quemar el paquete de baterías.

Tipo de baterías

Las siguientes herramientas funcionan con dos baterías de 18 voltios: SFMCMW2651

Se pueden usar estas baterías: SFMFCB202, SFMFCB204, SFMFCB206. Consulte **Datos técnicos** para más información.

Contenido del embalaje

El embalaje contiene:

- 1 Cortacésped
- 1 Cargador
- 1 Bolsa colector de hierba
- 1 Tubo de descarga lateral
- 1 Llave de seguridad
- 2 baterías de iones de litio (C2, D2, L2, M2, P2, S2, T2, X2, modelos Y3)
- 1 Manual de instrucciones

NOTA: Las baterías, los cargadores y las cajas de herramientas no están incluidos en los modelos N. Las baterías y los cargadores no están incluidos en los modelos NT.

- Compruebe que la herramienta, las piezas o los accesorios no hayan sufrido ningún daño durante el transporte.
- Tómese el tiempo necesario para leer íntegramente y comprender este manual antes de utilizar el producto.

Marcas en la herramienta

En la herramienta se muestran los siguientes pictogramas:



Antes de usar el aparato, lea el manual de instrucciones.



Use protección auditiva.



Use protección para los ojos.



Tenga cuidado con las cuchillas afiladas. Las cuchillas siguen girando después de apagar el motor. Saque el dispositivo de deshabilitación antes de efectuar el mantenimiento o si el cable está dañado.



Tenga cuidado con los objetos que salen volando. Mantenga a otras personas alejadas de la zona de corte.



Potencia sonora garantizada por la Directiva 2000/14/CE.



No exponga el producto a la lluvia.

Posición del Código de Fecha (Fig. A)

El Código de fecha **18**, que contiene también el año de fabricación, viene impreso en la caja protectora.

Ejemplo:

2020 XX XX
Año de fabricación

Descripción (Fig. A)



ADVERTENCIA: Nunca modifique la lámpara de área. Podrían producirse lesiones corporales o daños.

- 1 Caja del interruptor de ENCENDIDO/APAGADO
- 2 Botón de ENCENDIDO/APAGADO
- 3 Llave de seguridad
- 4 Manillar principal (manillar superior)
- 5 Manillar inferior
- 6 Maneta
- 7 Tapa de la batería
- 8 Palanca de ajuste de altura de corte
- 9 Tapa puerta trasera
- 10 Bolsa colectora de hierba
- 11 Empuñadura de la bolsa colectora de hierba
- 12 Empuñadura de transporte inferior
- 13 Aleta lateral
- 14 Accesorio de descarga lateral
- 15 Palancas de ajuste de altura de los manillares
- 16 Palancas de bloqueo del manillar superior
- 17 Perilla del manillar superior

Uso previsto

Este cortacésped ha sido diseñado para trabajos de corte de césped no profesionales.

NO debe usarse en condiciones de humedad ni en presencia de líquidos o gases inflamables.

NO permita que los niños toquen la herramienta. El uso de la herramienta por parte de operadores inexpertos requiere supervisión.

- Este aparato no está destinado al uso por parte de personas (incluyendo los niños) con capacidades físicas, sensoriales o mentales reducidas, o que carezcan de experiencia o del conocimiento necesario, a menos que estén supervisadas o

reciban las instrucciones relativas al uso del aparato por una persona encargada de su seguridad. Los niños deben estar siempre vigilados para asegurarse de que no jueguen con el aparato.

MONTAJE Y AJUSTES



PELIGRO: Para reducir el riesgo de lesiones personales graves, apague la unidad y extraiga las baterías antes de hacer cualquier ajuste o de extraer o colocar complementos o accesorios. El arranque accidental puede causar lesiones.

Ajuste de la altura del manillar (Fig. A, C)

El cortacésped se transporta en modo de almacenamiento. Tendrá que ajustar el manillar en la posición de funcionamiento antes de continuar.

1. Para desbloquear el manillar inferior **5** desde la posición de almacenamiento, abra las dos palancas de ajuste de altura del manillar **15**. Las palancas de ajuste de altura del manillar **15** se encuentran a ambos lados del manillar inferior **5**.
2. Suba el manillar inferior a la posición de funcionamiento. Tenga cuidado de no pellizcar ni tirar el cable.
3. Cierre las palancas de ajuste de altura del manillar **15**, fijando el manillar inferior en su posición.

NOTA: Si la conexión entre el manillar y la palanca está demasiado apretada o demasiado floja, abra la palanca y ajuste la profundidad de la palanca girando la palanca en sentido horario o antihorario. Vuelva a cerrarla hasta que cada palanca quede bien cerrada y el manillar esté fijo y no se mueva.

Colocación del manillar superior (Fig. A, D)

1. Alinee los orificios de la parte inferior del manillar superior **4** con los orificios de la parte superior del manillar inferior **5**. Tenga cuidado de no pellizcar ni tirar el cable.

NOTA: Compruebe que el cable esté colocado delante de ambos manillares. Si no es así, el cable puede enredarse e impedir guardar fácilmente el cortacésped.

2. Desde la parte exterior del manillar superior **4**, deslice las palancas de bloqueo del manillar **16** por los dos agujeros del manillar. Repita el procedimiento en el lado opuesto.
3. Desde la parte interior del manillar superior, apriete ligeramente la perilla **17** de cada palanca de bloqueo del manillar **16**.
4. Gire el manillar superior **4** hacia la posición de funcionamiento. Tenga cuidado de no pellizcar ni tirar el cable.
5. Cierre las palancas de bloqueo del manillar **16** fijando el manillar superior en su posición.

NOTA: Si la conexión entre el manillar y la palanca está demasiado apretada o demasiado floja, abra la palanca y ajuste la profundidad de la palanca girando la palanca en sentido horario o antihorario. Vuelva a cerrarla hasta que cada palanca quede bien cerrada y el manillar esté fijo y no se mueva.

Bolsa colectora de hierba (Fig. E)

! **PELIGRO:** *Apague la unidad y extraiga la llave de seguridad y las baterías.*

1. Levante la tapa de la puerta trasera **9** y coloque la bolsa colectora de hierba **10** en el cortacésped haciendo deslizar las lengüetas de la bolsa **19** por las ranuras **20** de las superficies plásticas interiores de los soportes de los manillares, como se muestra en la Fig. E. Después baje la tapa de la puerta trasera.
2. Si está instalado, extraiga el conducto de descarga lateral **14** y compruebe que la aleta lateral **13** esté totalmente baja.

Descarga lateral (Fig. A, F)

! **PELIGRO:** *Apague la unidad y extraiga la llave de seguridad y las baterías.*

1. Para hacer funcionar el cortacésped en modo de descarga lateral, saque la bolsa colectora de hierba **10**.
2. Compruebe que la tapa de la puerta trasera **9** esté cerrada.
3. Levante la aleta lateral **13** y cuelgue el conducto de descarga lateral **14** en el cortacésped.
4. Suelte la aleta lateral y compruebe que el conducto de descarga lateral **14** esté en su lugar antes de encender el cortacésped.

NOTA: La tapa de la puerta trasera **9** tiene una forma tal que la abertura (inferior) no puede cerrarse completamente.

Mulching (Fig. A, E, F)

! **PELIGRO:** *Apague la unidad y extraiga la llave de seguridad y las baterías.*

1. Para hacer funcionar el cortacésped en modo de mulching, saque la bolsa colectora de hierba **10**.
2. Compruebe que la tapa de la puerta trasera **9** esté cerrada.
3. Si está instalado, extraiga el conducto de descarga lateral **14** y compruebe que la aleta lateral **13** esté totalmente baja.

Ajuste de la altura de corte (Fig. G, H)

! **ADVERTENCIA:** *Nunca intente ajustar la altura de corte cuando el motor está en marcha.*

La altura de corte se ajusta con la palanca de ajuste de altura de corte **8**.

NOTA: Si no está seguro de la altura a la que desea cortar, empiece a cortar con las palancas de ajuste de altura de corte **8** posicionadas hacia la parte posterior del aparato y ajuste la altura hacia abajo según sea necesario.

Para ajustar la altura de corte

1. Tire de la palanca de ajuste de altura de corte **8** hacia fuera de la muesca de bloqueo **23**.
2. Mueva la palanca hacia la parte trasera del aparato para aumentar la altura de corte como desee.
3. Mueva la palanca hacia la parte delantera del aparato para bajar la altura de corte como desee.

4. Empuje la palanca de ajuste de la altura de corte **8** hacia una de las muescas de bloqueo **23** para establecer la altura.
5. Repita el procedimiento con la otra palanca de ajuste de altura de corte **8**.

FUNCIONAMIENTO

Instrucciones de uso

! **ADVERTENCIA:** *Respete siempre las instrucciones de seguridad y las normas aplicables.*

! **ADVERTENCIA:** *Para reducir el riesgo de lesiones personales graves, apague la herramienta y desconecte la batería antes de hacer cualquier ajuste o de extraer o instalar accesorios o complementos. El encendido accidental puede causar lesiones.*

Posición correcta de las manos (Fig. K)

! **ADVERTENCIA:** *Para reducir el riesgo de lesiones personales graves, tenga SIEMPRE las manos en una posición adecuada como la que se muestra.*

! **ADVERTENCIA:** *Para reducir el riesgo de lesiones personales graves, sujete SIEMPRE bien la herramienta para prevenir una reacción repentina.*

La posición correcta de la mano requiere que ambas manos agarren el manillar superior **4** y la maneta **6**.

LEA ESTE MANUAL DE INSTRUCCIONES

ANTES DE USAR EL CORTACÉSPED

En la Figura A que aparece al principio de este manual puede consultar la lista completa de componentes. Guarde este manual para consultas posteriores.

! **PELIGRO:** *cuchilla móvil afilada.* No utilice el cortacésped en modo de mulching si la puerta trasera y la puerta de descarga lateral no están cerradas con el muelle tenso, pues podrían producirse lesiones graves. Para reparar el cortacésped, acuda al centro de asistencia técnica más cercano.

! **PELIGRO:** *no utilice el cortacésped a menos que el manillar esté bloqueado en su posición.*

! **PELIGRO:** *cuchilla móvil afilada.* Nunca use el cortacésped en el modo de embolsado si los orificios de la bolsa colectora de hierba no están bien colocados en el cortacésped y si la puerta de descarga trasera no está bien apoyada en la parte superior de la bolsa colectora de césped, pues podrían producirse lesiones graves.

! **ADVERTENCIA:** *deje que el cortacésped funcione a su ritmo. No debe sobrecargarlo.*

Colocación y extracción de las baterías (Fig. I)

! **PELIGRO:** *ASEGÚRESE DE HABER SACADO LA LLAVE DE SEGURIDAD, PARA EVITAR EL ACCIONAMIENTO ANTES DE SACAR O COLOCAR LAS BATERÍAS.*

Este cortacésped se ha diseñado para funcionar con dos paquetes de baterías de la misma capacidad. El cortacésped no funciona con una sola batería, y si se utilizan baterías de

diferente capacidad, una batería de menor capacidad, cuando se agote, hará que la unidad se apague.

NOTA: Para obtener mejores resultados, compruebe que las baterías estén totalmente cargadas.

Para instalar las baterías

1. Levante y mantenga levantada la tapa del compartimento de la batería **7** para dejar abierto el compartimento de la batería **24**.
2. Deslice la batería **21** en el compartimento de la batería **24** hasta que oiga un clic (Fig. I). Repita el procedimiento con el segundo compartimento de la batería.
NOTA: Compruebe que las baterías estén bien colocadas y trabadas en su posición antes de empezar a cortar.
3. Cierre la tapa del compartimento de la batería. Compruebe que la tapa quede bien cerrada antes de arrancar el cortacésped.

Para extraer las baterías

1. Levante y mantenga levantada la tapa del compartimento de la batería **7** para dejar abierto el compartimento de la batería **24**.
2. Pulse el botón de liberación de la batería **22** de la batería **21** y tire la batería hacia fuera de la herramienta.

Llave de seguridad (Fig. J)

 **PELIGRO: Cuchilla móvil afilada.** Para evitar la puesta en marcha accidental o el uso no autorizado del cortacésped sin cable, hemos incorporado una llave de seguridad extraíble **3** en el diseño del cortacésped. El cortacésped se desactiva completamente al sacar la llave de seguridad del cortacésped.

NOTA: La llave de seguridad tiene una cuerda, para guardarla colgada de un clavo, alejada del alcance de los niños. No ate la llave de seguridad al cortacésped.

 **PELIGRO: Las cuchillas giratorias pueden provocar lesiones graves.** Para evitar lesiones graves, apague la unidad y retire la llave de seguridad y las baterías cuando el cortacésped no esté vigilado o cuando cargue, limpie, revise, transporte, levante o guarde el cortacésped.

Arranque del cortacésped (Fig. I–K)

 **PELIGRO: Cuchilla móvil afilada. Nunca intente anular el funcionamiento de la caja de interruptores y del sistema de llaves de seguridad pues ello podría causar lesiones graves.**

NOTA: El cortacésped está operativo cuando tiene instaladas las baterías y la llave de seguridad.

1. Levante y mantenga levantada la tapa del compartimento de la batería **7** para dejar abierto el compartimento de la batería **24**.
2. Deslice una batería **21** en el compartimento de la batería **24** hasta que oiga un clic. Repita el proceso con el segundo compartimento de la batería.
NOTA: Compruebe que las baterías estén bien colocadas y trabadas en su posición antes de empezar a cortar el césped.

3. Cierre la tapa del compartimento de la batería. Compruebe que la tapa quede bien cerrada antes de arrancar el cortacésped.
4. Inserte la llave de seguridad **3** en la caja de interruptores de ENCENDIDO-APAGADO **1** hasta que quede bien insertada dentro del compartimento. El cortacésped ya está operativo.
5. El cortacésped está equipado con una caja de interruptores de ENCENDIDO-APAGADO especial **1**. Para operar el cortacésped, pulse y mantenga pulsado el botón de ENCENDIDO-APAGADO **2** de la caja de interruptores de ENCENDIDO-APAGADO **1**, después tire de la maneta **6** hacia el manillar superior **4**.
NOTA: Una vez que el cortacésped haya arrancado, puede soltar el botón de ENCENDIDO-APAGADO, pero debe continuar a apretar la maneta contra el manillar superior para que el cortacésped funcione.
6. Para APAGAR el cortacésped, suelte la maneta **6**.

 **ADVERTENCIA:** No intente nunca trabar un interruptor o la maneta en la posición de encendido.

NOTA: Cuando la maneta vuelve a la posición original, se activa el "mecanismo de freno automático". El motor se frena y la cuchilla de corte deja de girar en tres segundos o menos. Si la cuchilla de corte gira durante más de tres segundos, deje de usar el cortacésped y hágalo revisar.

Sobrecarga del cortacésped

Para evitar daños debidos a condiciones de sobrecarga, no intente sacar demasiada hierba de una vez. Disminuya la velocidad de corte o aumente la altura de corte.

Consejos para cortar el césped (Fig. A)

 **ADVERTENCIA: EXAMINE SIEMPRE EL ÁREA DONDE VAYA A UTILIZAR EL CORTACÉSPED Y RETIRE LAS PIEDRAS, PALOS, ALAMBRES, HUESOS O DEMÁS RESTOS QUE PODRÍAN SER EXPULSADOS POR LA CUCHILLA GIRATORIA.**

 **ADVERTENCIA:** Corte transversalmente a la cara de las laderas, nunca de arriba abajo. Tenga sumo cuidado al cambiar de sentido en las pendientes. No corte excesivamente (pendientes empinadas a más de 15 °). Permanezca en una posición firme.

- Suelte la maneta para apagar el cortacésped al cruzar un área cubierta con grava (la cuchilla puede arrojar piedras).
- Para cortar el césped en terreno irregulares o con malezas altas, seleccione la máxima altura de corte. Si intenta cortar demasiada cantidad de césped de una vez, es posible que el motor se sobrecargue y se pare.
- Si usa una bolsa colectora de césped **10** durante la estación de crecimiento veloz, la hierba puede tender a atascarse en la abertura de descarga. Suelte la maneta para apagar el cortacésped y retire la llave de seguridad y los paquetes de baterías. Extraiga el recogedor y sacúdalo para que el césped caiga hacia el fondo de la bolsa. Limpie el césped y los residuos que se hayan compactado alrededor de la abertura de descarga. Vuelva a colocar el recogedor de hierba.

- Si el cortacésped empieza a vibrar en modo anormal, suelte la maneta para apagar el cortacésped y extraiga la llave de seguridad y los paquetes de baterías. Compruebe inmediatamente la causa. La vibración suele indicar la presencia de un problema. No utilice el cortacésped hasta que el servicio le haya hecho una revisión.
- Para conseguir los mejores resultados de corte, mantenga la cuchilla afilada y equilibrada.
- Inspeccione y limpie a fondo el cortacésped después de cada uso pues una plataforma con césped apelmazado reduce las prestaciones.
- Suelte siempre la maneta para apagar el cortacésped, retire la llave de seguridad y las baterías cuando lo deje sin custodia, incluso durante un breve período de tiempo.

Las sugerencias indicadas a continuación le ayudarán a optimizar el tiempo de funcionamiento del cortacésped inalámbrico:

- Reduzca la velocidad en las áreas donde el césped esté demasiado alto o sea demasiado tupido.
- Evite cortar el césped cuando esté mojado por la lluvia o empapado de rocío.
- Corte el césped a menudo, especialmente durante los períodos de crecimiento rápido.

NOTA: Se recomienda recargar las baterías después del uso para prolongar su vida útil. La carga frecuente no daña las baterías y asegura que estén totalmente cargadas y listas para el próximo uso. Guardar las baterías no completamente cargadas acorta su vida útil.

Transporte del cortacésped (Fig. A)

 **PELIGRO: las cuchillas giratorias pueden provocar lesiones graves. Para evitar lesiones graves, extraiga la llave de seguridad y las baterías cuando el cortacésped no esté custodiado o cuando cargue, limpie, revise, transporte, levante o almacene el cortacésped.**

El cortacésped puede transportarse usando la cómoda asa de transporte **12**. NO intente levantar el cortacésped agarrándolo por el manillar superior **4**.

Almacenamiento (Fig. C, D)

 **PELIGRO: La cuchilla giratoria puede provocar lesiones graves. Suelte la maneta para apagar el cortacésped, quite la llave de seguridad y extraiga las baterías antes de levantar, transportar o guardar el cortacésped. Guarde el cortacésped en un lugar seco.**

 **PRECAUCIÓN: Punto de aplastamiento. Para evitar aplastamientos, mantenga los dedos alejados de la parte que se encuentra entre las abrazaderas de los manillares cuando baje los manillares.**

El manillar del cortacésped puede plegarse fácilmente hacia abajo para un almacenamiento fácil y conveniente.

1. Abra las palancas de bloqueo del manillar **16** fijando el manillar superior.

2. Gire el manillar superior hacia la parte delantera del cortacésped.
3. Abra las palancas de ajuste de altura del manillar **15**.
4. Gire el manillar inferior hacia la posición de almacenamiento.
5. Cierre las palancas de ajuste de altura del manillar **15**, fijando el manillar inferior en la posición de almacenamiento.

MANTENIMIENTO

Su herramienta eléctrica ha sido diseñada para funcionar mucho tiempo con un mínimo de mantenimiento. Que siga funcionando satisfactoriamente depende del buen cuidado de la herramienta y de su limpieza periódica.

 **ADVERTENCIA: Para disminuir el riesgo de lesiones personales graves, apague la herramienta y desconecte la batería antes de realizar ajuste alguno o de quitar o instalar acoplamientos o accesorios. La puesta en marcha accidental puede causar lesiones.**

El cargador y el paquete de pilas no pueden ser reparados.

Extracción y montaje de la cuchilla (Fig. L)

 **PELIGRO: RIESGO DE LESIONES. CUANDO VUELVA A MONTAR EL SISTEMA DE LA CUCHILLA, COMPRUEBE QUE CADA PIEZA ESTÉ CORRECTAMENTE COLOCADA, COMO SE DESCRIBE ABAJO. EL MONTAJE INCORRECTO DE LA CUCHILLA O DE OTRAS PIEZAS DEL SISTEMA DE LA CUCHILLA PUEDE CAUSAR LESIONES GRAVES.**

 **PELIGRO: para reducir el riesgo de lesiones personales graves, apague la unidad, retire la llave de seguridad y las baterías antes de hacer cualquier ajuste o de colocar o sacar accesorios. El encendido accidental puede causar lesiones.**

NOTA: Use solo las cuchillas y los accesorios aprobados por STANLEY FATMAX. Use una hoja de repuesto modelo n.º DW01DT233 STANLEY FATMAX.

1. Corta un trozo de madera de 2" x 4" **25** (de unos 2 pies de largo) (610 mm) para evitar que la cuchilla gire al quitar la tuerca de la brida **27**.

 **ADVERTENCIA: Utilice guantes y protección ocular adecuada. Voltee el cortacésped sobre uno de los lados. Tenga cuidado con los bordes afilados de la cuchilla.**

2. Posicione la madera y desenrosque la tuerca de la brida en sentido antihorario con una llave de 18 mm **26**, como se muestra en la Fig. L.
3. Saque el espaciador cuadrado de la cuchilla de metal **30**, el aislante de hoja de plástico cuadrado **28** y la cuchilla **29**, como se muestra en la Fig. L. El ventilador de la cuchilla **31** no se debe extraer. Compruebe si alguna pieza está dañada y reemplácela si es necesario.
4. Monte una cuchilla nueva o afilada en el soporte del ventilador de la cuchilla, como se muestra en la Fig. L

NOTA: Cuando vaya a instalar la cuchilla afilada o una cuchilla nueva en el soporte de la cuchilla, asegúrese de que el "LADO DEL CÉSPED" de la cuchilla quede orientado hacia el suelo cuando coloque el cortacésped en su posición vertical normal.

5. Instale el aislante de hoja de plástico **28** en la cuchilla de modo tal que los labios levantados de un lado se enganchan en los bordes de la hoja.
6. Instale el espaciador de la cuchilla **30** para que se asiente dentro de los labios levantados al otro lado del aislante de la cuchilla. Asegúrese de alinear las partes planas del orificio del espaciador de la cuchilla con las del eje. Para ello, gire la cuchilla y el aislador de la cuchilla en conjunto según sea necesario.
7. Coloque el trozo de madera para evitar que la hoja gire, como se muestra en la Fig. L. Instale la tuerca de la brida **27** con la brida contra el espaciador de la cuchilla **30** y apriete bien la cuchilla **29** con una llave de 18 mm **26**.

Cómo afilar la cuchilla

PARA OPTIMIZAR EL RENDIMIENTO DEL CORTACÉSPED, MANTENGA LA CUCHILLA AFILADA. UNA CUCHILLA DESAFILADA NO CORTA DE MODO BIEN DEFINIDO EL CÉSPED.



ADVERTENCIA: Utilice guantes y protección ocular apropiada para extraer, afilar e instalar la cuchilla. Asegúrese de haber retirado la llave de seguridad y la batería.

En situaciones normales, por lo general, es suficiente afilar la cuchilla dos veces durante la temporada de corte. La arena provoca que la cuchilla se desafilé rápidamente. Si su terreno es de suelo arenoso, es probable sea necesario afilarla con más frecuencia. **SUSTITUYA LAS CUCHILLAS DOBLADAS O DAÑADAS DE INMEDIATO.**

Al afilar la cuchilla:

- Asegúrese de que la cuchilla esté equilibrada.
- Afíle la cuchilla en el ángulo de corte original.
- Afíle los bordes de corte de ambos extremos de la cuchilla sacando la misma cantidad de material de ambos extremos.

Para afilar la cuchilla en un tornillo de banco (Fig. M)

1. Asegúrese de haber soltado la maneta y haber extraído la cuchilla y las baterías antes de extraer la cuchilla.
2. Saque la cuchilla del cortacésped. Consulte las instrucciones para **Montaje y extracción de la cuchilla**.
3. Sujete la cuchilla **29** en un tornillo de banco **32**.
4. Use gafas de protección y guantes y tenga cuidado de no cortarse.
5. Lime con cuidado los filos de la cuchilla con una lima fina de dientes **34** (no suministrada) o con una piedra de afilar (no suministrada), manteniendo el ángulo del filo de corte original.
6. Compruebe el balanceo de la cuchilla. Consulte las instrucciones de **Balanceo de la cuchilla**.
7. Vuelva a colocar la cuchilla en el cortacésped y apriétela bien.

Balanceo de la cuchilla (Fig. N)

Compruebe el balanceo de la cuchilla **29** colocando el agujero central de la hoja sobre un clavo o un destornillador redondo **33**, sujetado horizontalmente en un tornillo de

banco **32**. Si alguno de los extremos de la cuchilla gira hacia abajo, lime el filo del extremo que cae. La cuchilla está balanceada correctamente cuando no cae ninguno de los extremos.



Lubricación

Su herramienta eléctrica no requiere lubricación adicional.



Limpieza



ADVERTENCIA: Elimine con aire seco la suciedad y el polvo de la carcasa principal tan pronto como se advierta su acumulación en las rejillas de ventilación o en sus proximidades. Cuando lleve a cabo este procedimiento póngase una protección ocular aprobada y una mascarilla antipolvo aprobada.



ADVERTENCIA: Jamás use disolventes u otros productos químicos fuertes para limpiar las piezas no metálicas de la herramienta. Dichos productos químicos pueden debilitar los materiales con los que están construidas estas piezas. Use un paño humedecido únicamente con agua y jabón suave. Jamás permita que le entre líquido alguno a la herramienta ni sumerja ninguna parte de la misma en líquido.

Suelte la maneta **6** para apagar el cortacésped, deje que la cuchilla se detenga y quite las baterías y la llave de seguridad. Saque los recortes de césped que se hayan acumulado en la parte inferior de la plataforma. No pulverice agua ni otros líquidos. Después de haber utilizado la unidad varias veces, revise las sujeciones externas para verificar que estén firmemente ajustadas.

Accesorios opcionales



ADVERTENCIA: Dado que los accesorios que no sean los suministrados por STANLEY FATMAX no han sido sometidos a pruebas con este producto, el uso de tales accesorios con esta herramienta podría ser peligroso. Para disminuir el riesgo de lesiones, con este producto se deben usar exclusivamente accesorios recomendados por STANLEY FATMAX.

Consulte a su proveedor si desea información más detallada sobre los accesorios apropiados.

Proteger el medio ambiente



Recogida selectiva. Los productos y las baterías marcadas con este símbolo no deben desecharse junto con los residuos domésticos normales.

Los productos y las baterías contienen materiales que pueden ser recuperados y reciclados, reduciendo la demanda de materias primas. Recicle los productos eléctricos y las baterías de acuerdo con las disposiciones locales. Para más información, vaya a www.2helpU.com.

Batería recargable

Esta batería de larga duración debe recargarse cuando deje de producir la suficiente potencia en trabajos que se realizaban con facilidad anteriormente. Al final de su vida técnica, deséchela con el debido respeto al medio ambiente.

- Descargue la batería por completo, y luego sáquela de la herramienta.
- Las batería de litio-ión son reciclables. Llévelas a su distribuidor o punto de reciclaje local. Los paquetes de batería recogidos serán reciclados o eliminados adecuadamente.

TONDEUSE À GAZON

SFMCMW2651

Félicitations !

Vous avez choisi un outil STANLEY FATMAX. Des années d'expérience, de développement de produits et d'innovation ont fait de STANLEY FATMAX l'un des partenaires les plus fiables des utilisateurs d'outils pneumatiques grand public.

SFMCMW2651		
Tension	V _{cc}	2 x 18
Type de batterie		Li-Ion
Régime à vide	/min	2600
Longueur de la lame	cm	49,5
Poids (sans bloc-batterie)	kg	14

Valeurs sonores et valeurs des vibrations (somme vectorielle triaxiale) selon la norme EN60335-2-77

L _{PA} (niveau d'émission de pression sonore)	dB(A)	74,0
K (incertitude pour le niveau de pression sonore donné)	dB(A)	0,9
L _{WA} (niveau de puissance sonore)	dB(A)	87
K (incertitude pour le niveau sonore donné)	dB(A)	0,8

Valeur de vibration pondérée au niveau de la main/du bras :

Valeur d'émission de vibrations a _h =	m/s ²	2,5
Incertitude K =	m/s ²	1,5

Le niveau sonore et/ou de vibrations émis indiqué dans ce feuillet d'informations a été mesuré conformément à une méthode de test normalisée établie dans par les normes EN60335-2-77 et il peut être utilisé pour comparer un outil à un autre. Il peut également être utilisé pour effectuer une évaluation préliminaire de l'exposition.



AVERTISSEMENT : le niveau sonore et/ou de vibrations émis déclaré correspond aux applications principales de l'outil. Cependant, si l'outil est utilisé pour des applications différentes, avec des accessoires différents ou qu'il est mal entretenu, le niveau sonore et/ou de vibrations émis peut varier. Ces éléments peuvent augmenter considérablement le niveau d'exposition sur la durée totale de travail.

Toute estimation du degré d'exposition aux vibrations et/ou au bruit doit également prendre en compte les heures où l'outil est éteint ou lorsqu'il est en marche sans effectuer aucune tâche. Ces éléments peuvent sensiblement réduire le niveau d'exposition sur la durée totale de travail.

Identifiez et déterminez les mesures de sécurité supplémentaires pouvant protéger l'utilisateur des effets des vibrations et/ou du bruit, comme par exemple l'entretien de l'outil et des accessoires, le fait de conserver

les mains au chaud (pertinent pour les vibrations) et d'organiser les méthodes de travail.

Déclaration de conformité CE

Directive Machines



Tondeuse à gazon SFMCMW2651

STANLEY FATMAX déclare que les produits décrits dans les **Caractéristiques techniques** sont conformes aux normes : 2006/42/CE, EN60335-1:2012 + A11:2014 + A13:2017 + A1:2019 + A14:2019 + A2:2019, EN60335-2-77:2010.

Ces produits sont également conformes aux directives 2014/30/UE et 2011/65/UE. Pour obtenir plus de précisions, veuillez contacter STANLEY FATMAX à l'adresse suivante ou vous reporter au dos du manuel.

Le soussigné est responsable de la compilation du dossier technique et il fait cette déclaration au nom de STANLEY FATMAX.

2000/14/CE, Tondeuse, L ≤ 50 cm, Annexe VI DEKRA Testing and Certification GmbH, Handwerkstraße 15, 70565 Stuttgart, Allemagne

N° d'identification de l'organisme mandaté : 0158

Niveau de puissance sonore conforme à la norme 2000/14/CE (Article 12, Annexe III, L < 50 cm) :

L_{WA} (puissance sonore mesurée) 87 dB(A)
Incertitude (K) = 0,8 dB(A)

L_{WA} (puissance sonore garantie) 88 dB(A)

Patrick Diepenbach

Patrick Diepenbach

Manager général, Benelux

STANLEY FATMAX Europe, Egide Walschaertsstraat 14-18,

2800 Mechelen, Belgique

12.04.2020



AVERTISSEMENT : afin de réduire le risque de blessure, lisez le manuel d'instruction.

Définitions : consignes de sécurité

Les définitions ci-dessous décrivent le niveau de gravité de chaque mot signalétique. Lisez le manuel de l'utilisateur et soyez attentif à ces symboles.



DANGER : indique une situation dangereuse imminente qui, si elle n'est pas évitée, entraînera des **blessures graves ou mortelles**.

Piles		Chargeurs/Durées de charge (minutes)
Cat #	V _{DC}	SFMCB12
SFMCB202	18	X
SFMCB204	18	X
SFMCB206	18	X

 **AVERTISSEMENT** : indique une situation dangereuse potentielle qui, **si elle n'est pas évitée**, pourrait entraîner des blessures graves ou mortelles.

 **ATTENTION** : indique une situation dangereuse potentielle qui, **si elle n'est pas évitée**, pourrait entraîner des blessures minimales ou modérées.

AVIS : indique une pratique ne **posant aucun risque de dommages corporels**, mais qui par contre, si rien n'est fait pour l'éviter, **pourrait poser des risques de dommages matériels**.

 Indique un risque d'électrocution.

 Indique un risque d'incendie.

CONSIGNES DE SÉCURITÉ GÉNÉRALES PROPRES AUX OUTILS ÉLECTRIQUES

 **AVERTISSEMENT** : veuillez lire tous les avertissements de sécurité, toutes les instructions, illustrations et spécifications fournies avec cet outil électrique. Le non respect des instructions listées ci-dessous peut conduire à des chocs électriques, des incendies et/ou de graves blessures.

CONSERVER TOUTES CES DIRECTIVES ET CONSIGNES À TITRE DE RÉFÉRENCE

Le terme « outil électrique » mentionné dans les avertissements ci-après se rapporte aux outils alimentés sur secteur (avec fil) ou par piles (sans fil).

1) Sécurité – Aire de Travail

- Maintenir l'aire de travail propre et bien éclairée.** Les lieux sombres ou encombrés sont propices aux accidents.
- Ne pas utiliser un outil électrique dans un milieu déflagrant, comme en présence de liquides, gaz ou poussières inflammables.** Les outils électriques peuvent produire des étincelles qui pourraient enflammer toute émanation ou poussière ambiante.
- Maintenir à l'écart les enfants, ou toute autre personne, lors de l'utilisation d'un outil électrique.** Toute distraction pourrait faire perdre la maîtrise de l'appareil.

2) Sécurité – Électricité

- La fiche électrique de l'outil doit correspondre à la prise murale. Ne modifier la fiche en aucune façon. Ne pas utiliser de fiche d'adaptation avec un outil électrique mis à la terre (masse).** L'utilisation de fiches d'origine et de prises appropriées réduira tout risque de décharges électriques.
- Éviter tout contact corporel avec des éléments mis à la terre comme : tuyaux, radiateurs, cuisinières**

ou réfrigérateurs. Les risques de décharges électriques augmentent lorsque le corps est mis à la terre.

- Ne pas exposer les outils électriques à la pluie ou à l'humidité.** Tout contact d'un outil électrique avec un liquide augmente les risques de décharges électriques.
- Ne pas utiliser le cordon de façon abusive. Ne jamais utiliser le cordon pour transporter, tirer ou débrancher un outil électrique. Protéger le cordon de toute source de chaleur, de l'huile, et de tout bord tranchant ou pièce mobile.** Les cordons endommagés ou emmêlés augmentent les risques de décharges électriques.
- En cas d'utilisation d'un outil électrique à l'extérieur, utiliser systématiquement une rallonge conçue à cet effet.** Cela diminuera tout risque de décharges électriques.
- Si on ne peut éviter d'utiliser un outil électrique en milieu humide, utiliser un circuit protégé par un dispositif de courant résiduel (RCD).** Cela réduira tout risque de décharges électriques.

3) Sécurité Individuelle

- Rester systématiquement vigilant et faire preuve de jugement lorsqu'on utilise un outil électrique. Ne pas utiliser d'outil électrique en cas de fatigue ou sous l'influence de drogues, d'alcool ou de médicaments.** Tout moment d'inattention pendant l'utilisation d'un outil électrique comporte des risques de dommages corporels graves.
- Porter un équipement de protection individuel. Porter systématiquement un dispositif de protection oculaire.** Le fait de porter un masque anti-poussières, des chaussures antidérapantes, un casque de sécurité ou un dispositif de protection auditive, lorsque la situation le requiert, réduira les risques de dommages corporels.
- Prévenir tout démarrage accidentel. S'assurer que l'interrupteur est en position d'arrêt avant de brancher l'outil sur le secteur et/ou à la batterie, ou de le ramasser ou le transporter.** Transporter un outil le doigt sur l'interrupteur ou brancher un outil électrique alors que l'interrupteur est en position de marche invite les accidents.
- Retirer toute clé de réglage avant de démarrer l'outil.** Une clé laissée sur une pièce rotative d'un outil électrique comporte des risques de dommages corporels.
- Adopter une position stable. Maintenir les pieds bien ancrés au sol et conserver son équilibre en permanence.** Cela permettra de mieux maîtriser l'outil électrique en cas de situations imprévues.
- Porter des vêtements appropriés. Ne porter aucun vêtement ample ou bijou. Maintenir cheveux,**

vêtements et gants à l'écart des pièces mobiles, car ils pourraient s'y faire prendre.

- g) **Lorsqu'un dispositif de connexion à un système de dépoussiérage ou d'élimination est fourni, s'assurer qu'il est branché et utilisé correctement.** L'utilisation de ces dispositifs peut réduire les risques engendrés par les poussières.
- h) **Ne pensez pas être à ce point familiarisé avec l'outil après l'avoir utilisé à de nombreuses reprises, au point de ne plus rester vigilant et d'en oublier les consignes de sécurité.** Toute action imprudente peut engendrer de graves blessures en une fraction de seconde.

4) Utilisation et Entretien des Outils Électriques

- a) **Ne pas forcer un outil électrique. Utiliser l'outil approprié au travail en cours.** L'outil approprié effectuera un meilleur travail, de façon plus sûre et à la vitesse pour laquelle il a été conçu.
- b) **Ne pas utiliser un outil électrique dont l'interrupteur est défectueux.** Tout appareil dont l'interrupteur est défectueux est dangereux et doit être réparé.
- c) **Débranchez la prise du secteur et/ou retirez le bloc-batterie, s'il est amovible, de l'outil électrique avant d'effectuer tout réglage, de changer un accessoire ou de ranger l'outil électrique.** Ces mesures de sécurité préventives réduisent le risque de démarrage accidentel de l'outil électrique.
- d) **Après utilisation, ranger les outils électriques hors de portée des enfants et ne permettre à aucune personne non familière avec son fonctionnement (ou sa notice d'instructions) de l'utiliser.** Les outils peuvent être dangereux entre des mains inexpérimentées.
- e) **Entretenir les outils électriques. Vérifier les pièces mobiles pour s'assurer qu'elles sont bien alignées et tournent librement, qu'elles sont en bon état et ne sont affectées d'aucune condition susceptible de nuire au bon fonctionnement de l'outil. En cas de dommage, faire réparer l'outil électrique avant toute nouvelle utilisation.** De nombreux accidents sont causés par des outils mal entretenus.
- f) **Maintenir tout organe de coupe propre et bien affûté.** Les outils de coupe bien entretenus et affûtés sont moins susceptibles de se coincer et sont plus faciles à contrôler.
- g) **Utiliser un outil électrique, ses accessoires, mèches, etc., conformément aux présentes directives et suivant la manière prévue pour ce type particulier d'outil électrique, en tenant compte des conditions de travail et de la tâche à effectuer.** L'utilisation d'un outil électrique à des fins autres que celles prévues est potentiellement dangereuse.
- h) **Maintenez toutes les poignées et surfaces de préhension sèches, propres et exemptes d'huile et de graisse.** Des poignées et des surfaces de préhension glissantes ne permettent pas de manipuler et de contrôler l'outil correctement en cas de situations inattendues.

5) Utilisation et entretien de la batterie

- a) **Recharger la batterie uniquement avec le chargeur spécifié par le fabricant.** Un chargeur propre à un certain type de batterie peut créer des risques d'incendie lorsqu'utilisé avec d'autres batteries.
- b) **Utiliser les outils électriques uniquement avec leur batterie spécifique.** L'utilisation d'autres batteries comporte des risques de dommages corporels ou d'incendie.
- c) **Après utilisation, ranger la batterie à l'écart d'objets métalliques, tels que trombones, pièces de monnaie, clés, clous, vis ou autres petits objets métalliques susceptibles de conduire l'électricité entre les bornes, car cela pose des risques de brûlures ou d'incendie.**
- d) **Si utilisée de façon abusive, la batterie pourra perdre du liquide. Éviter alors tout contact. En cas de contact accidentel, rincer abondamment à l'eau claire. En cas de contact oculaire, rincer puis consulter immédiatement un médecin.** Le liquide de la batterie peut engendrer irritation ou brûlures.
- e) **N'utilisez jamais un bloc-batterie ou un outil qui est endommagé ou qui a été modifié.** Une batterie endommagée ou altérée peut avoir un comportement imprévisible qui peut conduire à un incendie, une explosion ou un risque de blessure.
- f) **N'exposez pas le bloc-batterie ou l'outil au feu ou à des températures excessives.** L'exposition au feu ou à des températures dépassant 130 °C peut provoquer une explosion.
- g) **Respectez toutes les consignes de mise en charge et ne rechargez pas le bloc-batterie ou l'outil en dehors de la plage de températures spécifiée dans les instructions.** Une mise en charge inappropriée ou à des températures hors de la plage spécifiée peut endommager la batterie et augmenter le risque d'incendie.

6) Réparation

- a) **Faire entretenir les outils électriques par un réparateur qualifié en n'utilisant que des pièces de rechange identiques.** Cela permettra de préserver l'intégrité de l'outil électrique et la sécurité de l'utilisateur.
- b) **Ne réparez jamais un bloc-batterie endommagé.** Les réparations sur les blocs-batteries ne doivent être effectuées que le fabricant ou l'un de ses prestataires de services agréés.

CONSIGNES ET AVERTISSEMENTS IMPORTANTS POUR LA SÉCURITÉ



AVERTISSEMENT : afin de réduire les risques de blessure :

- Veuillez à ce que toute personne qui utilise cet outil ait lu et compris toutes les consignes de sécurité et autres informations se trouvant dans ce manuel avant utilisation.
- Veuillez à conserver ces instructions et à les relire régulièrement avant d'utiliser l'outil ou d'apprendre aux autres à s'en servir.



AVERTISSEMENT : L'utilisation d'une tondeuse à gazon alimentée par batteries implique le respect de certaines précautions de sécurité élémentaires, dont celles qui suivent, afin de réduire les risques d'incendie, de décharge électrique, de blessure et de dégât matériel :

VEILLEZ À LIRE TOUTES LES INSTRUCTIONS

CONSIGNES DE SÉCURITÉ GÉNÉRALES ET AVERTISSEMENTS PROPRES À TOUTES LES TONDEUSES À GAZON



DANGER :

- **Cet outil peut être dangereux.** Veillez à respecter tous les avertissements ainsi que toutes les consignes de sécurité contenus dans le présent manuel. L'utilisateur est responsable du respect des avertissements et des consignes contenus dans le manuel et présents sur la machine. Veillez à limiter l'utilisation de cette tondeuse aux seules personnes ayant lu, compris et respectant les avertissements et les consignes contenus dans ce manuel et présents sur la machine.
- **Évitez les environnements dangereux.** N'utilisez pas les tondeuses à gazon dans des endroits humides ou mouillés.
- **Ne les utilisez pas sous la pluie.**
- **Éloignez les enfants.** Veillez à maintenir tout le monde à bonne distance de la zone de travail.
- **Portez des vêtements adaptés.** Ne portez aucun vêtement ample, ni de bijoux. Ils pourraient être happés par les pièces mobiles. Le port de gants en caoutchouc et de chaussures robustes est recommandé pour tous les travaux en extérieur.
- **Utilisez des lunettes de protection.** Portez toujours un écran facial ou masque à poussière si l'intervention est poussiéreuse.
- **Utilisez le bon outil.** N'utilisez pas la tondeuse à gazon pour des interventions autres que celles pour lesquelles elle a été conçue.
- **Contrôlez l'absence de pièces endommagées.** Avant d'utiliser la tondeuse, contrôlez l'absence de dommages sur les dispositifs de protection et les autres pièces afin de vous assurer qu'ils fonctionnent correctement, de la façon prévue. Contrôlez que les pièces mobiles sont bien alignées, qu'elles ne sont pas coincées, qu'aucune pièce n'est cassée, qu'elles sont bien assemblées et vérifiez l'absence de toute autre condition qui pourrait nuire à leur bon fonctionnement. Un dispositif de protection ou toute autre pièce qui seraient endommagés doivent être correctement réparés ou remplacés dans un centre d'assistance agréé, sauf indication contraire dans ce manuel.
- **Réparations et révision.** Les réparations, la maintenance et les réglages non spécifiés dans ce manuel doivent être effectués par un centre d'assistance agréé ou un autre réparateur qualifié qui utilise toujours des pièces détachées d'origine.
- **Ne forcez pas sur la tondeuse.** Elle fonctionne mieux et de façon plus sûre à la cadence pour laquelle elle a été conçue.
- **Ne vous penchez pas.** Gardez les pieds bien ancrés au sol et veillez à conserver votre équilibre en permanence.
- **Restez vigilant.** Soyez concentré sur ce que vous faites. Faites preuve de bon sens. N'utilisez pas la tondeuse si vous êtes fatigué.
- **Débranchez la tondeuse.** Retirez la clé de sécurité et les blocs-batteries de la tondeuse lorsqu'elle n'est pas utilisée, avant de la réviser ou pour remplacer les lames, etc.
- **Rangez la tondeuse à l'intérieur.** Quand elle n'est pas utilisée, la tondeuse doit être rangée dans un endroit sec et verrouillé, hors de portée des enfants. Retirez la clé de sécurité et les blocs-batteries.
- **Entretenez la tondeuse avec soin.** Gardez les tranchants bien affûtés et propres pour plus de sûreté et de performance. Respectez les instructions liées à la lubrification et au remplacement des accessoires. Veillez à garder les poignées sèches et propres, exemptes d'huile ou de graisse.
- **Gardez les dispositifs de protection en place et en bon état de fonctionnement.**
- **Veillez à garder les lames bien affûtées.**
- **Éloignez vos mains et vos pieds des zones de coupe.**
- **Les objets coincés dans la lame de la tondeuse peuvent provoquer de graves blessures.** La pelouse doit toujours être examinée avec soin et débarrassée de tous les corps étrangers avant la tonte.
- **Si la tondeuse heurte un corps étranger, respectez ces étapes :**
 1. Éteignez la tondeuse. Relâchez l'arceau.
 2. Retirez les blocs-batteries et la clé de sécurité.
 3. Inspectez les dégâts.
 4. Réparez ou faites réparer tous les dégâts avant de redémarrer et d'utiliser la tondeuse.
- **Veillez à n'utiliser que des lames de rechange identiques.**

CONSERVEZ CES INSTRUCTIONS

Important

Pratiques sûres concernant les tondeuses classiques

Cette machine peut occasionner un risque d'amputation des mains et des pieds. Elle peut également projeter des objets. Le non-respect des consignes de sécurité suivantes peut occasionner de graves blessures ou la mort.

Informations générales

1. Veillez à lire, assimiler et respecter les consignes et les avertissements contenus dans ce manuel et présents sur la machine, le moteur et les accessoires.
2. Il n'y a que les utilisateurs responsables, entraînés, familiarisés avec les consignes et physiquement capables qui puissent utiliser la machine.
3. N'utilisez pas la machine si vous êtes sous l'influence d'alcool ou de médicaments.

Préparation avant l'utilisation

1. Nettoyez la zone d'intervention de tous les objets qui pourraient être projetés ou qui pourraient empêcher le bon fonctionnement de la machine.

2. *Veillez à garder la zone d'intervention vide, éloignez les personnes à proximité et notamment les jeunes enfants et les animaux domestiques. Arrêtez la machine et son/ses équipement(s) si des personnes pénètrent dans la zone.*
3. *N'utilisez jamais la tondeuse sans que le bac de récupération, la descente d'éjection ou un autre dispositif de sécurité ne soient en place et en bon état de fonctionnement. Contrôlez régulièrement l'absence de signes d'usure ou de détérioration et procédez aux remplacements nécessaires.*
4. *Veillez à toujours porter les équipements de protection individuelle appropriés, lunettes de protection, protections auditives, protection respiratoire, chaussures de travail.*

Fonctionnement

1. *N'utilisez la machine que de jour ou avec un éclairage artificiel approprié.*
2. *Évitez les trous, les bosses, les pierres et les autres objets cachés. Les terrains accidentés peuvent retourner la machine ou occasionner une perte d'équilibre. L'herbe haute peut cacher des obstacles. Restez bien derrière la poignée.*
3. *Ne posez pas vos mains ou vos pieds près des pièces rotatives ou sous la machine. Gardez en permanence l'ouverture d'éjection dégagée.*
4. *Ne dirigez jamais les éléments éjectés vers quiconque. Évitez d'éjecter l'herbe contre un mur ou un autre obstacle. Un effet de ricochet vers l'utilisateur est possible. Arrêtez la/les lame(s) pour traverser des zones gravillonnées.*
5. *Ne tirez la tondeuse en marche arrière qu'en cas de nécessité absolue. Regardez toujours au bas et derrière la tondeuse lorsque vous vous déplacez en marche arrière.*
6. *Veillez à toujours relâcher l'arceau pour couper le moteur. Attendez l'arrêt complet des lames et retirez la clé de sécurité et les blocs-batteries avant de nettoyer la tondeuse, de retirer le bac de récupération, de supprimer un bourrage dans une descente, de quitter la tondeuse, de la ranger, de la transporter ou avant d'effectuer toute opération de réglage, de réparation ou d'inspection.*
7. *Si la tondeuse se met à vibrer de façon anormale, relâchez l'arceau, attendez que la lame s'arrête et retirez la clé de sécurité et les blocs-batteries, puis recherchez immédiatement d'où vient le problème. Les vibrations sont généralement un signe de problème.*

Concernant les enfants

1. *Cet appareil n'est pas conçu pour être utilisé par des personnes (y compris des enfants) aux capacités physiques, sensorielles ou intellectuelles réduites ou sans expérience ni connaissances, à moins qu'elles ne soient supervisées ou qu'elles n'aient été formées sur la façon d'utiliser l'appareil, par une personne responsable de leur sécurité.*
2. *Des accidents tragiques peuvent se produire si l'utilisateur n'est pas attentif à la présence des enfants. Les enfants sont souvent très attirés par les machines et la tonte en général. Ne présumez jamais qu'un enfant va rester à la place où vous l'avez récemment vu.*
3. *Maintenez les enfants à l'écart de la zone d'intervention et sous la surveillance d'un autre adulte responsable.*

4. *Restez vigilant et éteignez la tondeuse si un enfant pénètre dans la zone.*

Concernant les pentes

1. *Les pentes représentent un facteur de risque d'accident élevé. Les interventions en pente nécessitent une grande vigilance. Ne tondez pas en pente si vous vous sentez mal à l'aise de le faire.*
2. *Ne tondez jamais face à une pente, jamais de haut en bas. Soyez particulièrement vigilant près des fossés, des ravins et des remblais.*
3. *Évitez de tondre une herbe mouillée. (Une mauvaise posture peut provoquer des risques de glissement et de chute.)*
4. *Ne faites pas fonctionner la machine si les conditions peuvent remettre en question la traction, l'orientation ou la stabilité. Le tondeuse peut glisser même si les roues sont à l'arrêt.*
5. *Évitez les démarrages et les arrêts en pente. Évitez les changements brusques de direction et de vitesse. Prenez les virages de façon lente et progressive.*
6. *Soyez particulièrement vigilant quand vous utilisez la machine avec le bac de récupération ou un autre accessoire. Ils peuvent compromettre la stabilité de la machine.*

Révision/Réparation

1. *Veillez à garder la machine en bon état de fonctionnement. Remplacez les pièces usées ou endommagées.*
2. *Soyez particulièrement vigilant pour manipuler les lames. Emballez la/les lame(s) et portez des gants. Remplacez les lames endommagées. Ne réparez et de modifiez pas les lames. Veillez à ce que tous les écrous et toutes les vis restent bien serrés.*
3. *Gardez la tondeuse exempte d'herbe, de feuilles ou de tout autre débris.*
4. *Entretenez et remplacez les étiquettes de sécurité au besoin.*

Ce qui suit explique les pictogrammes importants de sécurité apposés sur la tondeuse.



L'utilisateur doit lire et assimiler le manuel d'utilisation.



Afin d'éviter le risque de blessure grave, ne tondez pas dans le sens de la pente. Veillez à toujours tondre à la transversale par rapport aux pentes.



Afin d'éviter le risque de blesser les personnes à proximité, veillez à les maintenir, ainsi que les animaux domestiques, à une distance sûre de la tondeuse en marche.



Les lames en mouvement peuvent provoquer de graves blessures. Veillez à toujours garder vos mains et vos pieds loin du plateau de coupe et des ouvertures d'éjection. Veillez à toujours attendre que la lame soit à l'arrêt. Relâchez l'arceau pour éteindre la tondeuse, attendez que la lame soit arrêtée (environ 3 secondes) et retirez la clé de sécurité et les blocs-batteries avant de retirer et de réinstaller le bac de récupération, de nettoyer, de réviser, de transporter ou de lever la tondeuse.



Les objets coincés dans la lame de la tondeuse peuvent occasionner des blessures graves. Restez derrière la tondeuse lorsque le moteur est en marche. Veillez à ce que les personnes à proximité et les animaux domestiques soient toujours loin de la zone d'éjection de la tondeuse quand elle est en marche. Inspectez toujours la zone à tondre avant de commencer et retirez tous les objets qui pourraient être projetés par la lame. Relâchez l'arceau pour éteindre la tondeuse, attendez que la lame soit arrêtée (environ 3 secondes) avant de traverser des allées, des routes, des patios et des chemins gravillonnés.

Informations de sécurité supplémentaires



AVERTISSEMENT : ne modifiez jamais l'outil électrique ni aucune de ses pièces. Il existe sinon un risque de blessures ou de dommages.



AVERTISSEMENT : portez **TOUJOURS** des lunettes de protection. Les lunettes de vue **NE SONT PAS** des lunettes de protection. Utilisez également un masque intégral ou un masque à poussière si l'opération de coupe génère de la poussière. Portez une protection auditive si l'intervention est bruyante. **VEILLEZ À TOUJOURS PORTER DES ÉQUIPEMENTS DE PROTECTION HOMOLOGUÉS.**

Risques résiduels

Malgré l'application de la réglementation de sécurité applicable et la mise en œuvre des dispositifs de sécurité, certains risques résiduels ne peuvent pas être évités. À savoir :

- Diminution de l'acuité auditive.
- Risques de dommages corporels dus à la projection de particules.
- Risques de brûlures provoquées par des accessoires chauffant pendant leur utilisation.
- Risques de dommages corporels dus à un usage prolongé.

CONSERVEZ CES INSTRUCTIONS

Chargeurs

Les chargeurs STANLEY FATMAX ne nécessitent aucun réglage et sont conçus pour une utilisation la plus simple possible.

Sécurité électrique

Le moteur électrique a été conçu pour fonctionner sur une tension unique. Vérifier systématiquement que la tension de la batterie correspond bien à la tension indiquée sur la plaque signalétique. Vérifier également que la tension du chargeur correspond bien à la tension du secteur.



• Votre chargeur STANLEY FATMAX à double isolation est conforme à la norme EN60335 ; un branchement à la terre n'est donc pas nécessaire.

Si le cordon d'alimentation est endommagé, il ne doit être remplacé que par STANLEY FATMAX ou un prestataire de services agréé



• Toujours utiliser la fiche prescrite lors du remplacement du câble d'alimentation.

Type 11 pour la classe II (Isolation double) – outils
Type 12 pour la classe I (Conducteur de terre) – outils



En cas d'utilisation à l'extérieur, connecter les outils portatifs à un disjoncteur FI.

Utilisation d'une rallonge

N'utiliser une rallonge qu'en cas de nécessité absolue. Utiliser une rallonge homologuée compatible avec la tension nominale du chargeur (consulter la **Fiche technique**). La section minimale du conducteur est de 1 mm² pour une longueur maximale de 30 m.

En cas d'utilisation d'un dévidoir, dérouler systématiquement le câble sur toute sa longueur.

Consignes de sécurité importantes propres à tous les chargeurs de batteries

CONSERVEZ CES INSTRUCTIONS : ce manuel contient d'importantes consignes de sécurité et de fonctionnement concernant les chargeurs de batterie compatibles (consulter les **Fiche technique**).

- Avant d'utiliser le chargeur, lire toutes les instructions et les marquages d'avertissement sur le chargeur, le bloc batterie et le produit utilisant le bloc batterie.



AVERTISSEMENT : risque de choc. Ne pas laisser les liquides pénétrer dans le chargeur. Risque de choc électrique.



AVERTISSEMENT : nous recommandons l'utilisation d'un disjoncteur différentiel avec un seuil de déclenchement de 30mA ou moins.



ATTENTION : risque de brûlure. Pour réduire le risque de blessures, ne charger que des batteries rechargeables STANLEY FATMAX. Les autres types de batteries peuvent exploser et causer des blessures et des dégâts.



ATTENTION : les enfants doivent être surveillés pour s'assurer qu'ils ne jouent pas avec l'appareil.

AVIS : sous certaines conditions, lorsque le chargeur est branché à l'alimentation électrique, les contacts de charge exposés à l'intérieur du chargeur peuvent être mis en court-circuit par un corps étranger. Les corps étrangers de nature conductrice tels que, mais ne se limitant pas à, la laine d'acier, le papier aluminium ou toute accumulation de particules métalliques doivent être tenus éloignés des cavités du chargeur. Débranchez toujours le chargeur de la prise lorsqu'il n'y a pas de pack batterie dans la cavité. Débranchez le chargeur avant de le nettoyer.

- **NE PAS tenter de charger le bloc batterie avec un chargeur différent de ceux indiqués dans ce manuel.** Le chargeur et le bloc batterie sont spécifiquement conçus pour fonctionner ensemble.
- **Ces chargeurs ne sont pas prévus pour d'autres utilisations que la charge des batteries rechargeables STANLEY FATMAX.** Toute autre utilisation peut causer un risque d'incendie, de choc électrique ou d'électrocution.
- **Ne pas exposer le chargeur à la pluie ou à la neige.**

- **Pour débrancher le chargeur, tirer sur la fiche et non sur le cordon.** Cela réduira le risque de dégât à la fiche et au cordon.
- **S'assurer que le cordon est placé de sorte qu'on ne puisse pas marcher dessus, trébucher ou l'endommager d'une autre manière.**
- **Ne pas utiliser de rallonge sauf si cela est absolument nécessaire.** Toute utilisation impropre d'une rallonge peut causer un risque d'incendie, de choc électrique ou d'électrocution.
- **Ne placez aucun objet sur le chargeur et ne le placez pas sur une surface molle qui pourrait obstruer les fentes d'aération et entraîner une chaleur interne excessive.** Éloignez le chargeur de toute source de chaleur. Le chargeur est aéré par des fentes au-dessus et au-dessous du boîtier.
- **Ne pas utiliser un chargeur ayant un cordon ou une fiche endommagés—les faire remplacer immédiatement.**
- **Ne pas utiliser le chargeur s'il a reçu un choc violent, s'il est tombé, ou s'il a été autrement endommagé de quelque manière que ce soit.** Apporter le chargeur à un centre de réparation agréé.
- **Ne pas démonter le chargeur ; l'apporter à un centre de réparation agréé lorsqu'un entretien ou une réparation est nécessaire** Un chargeur mal réassemblé peut entraîner un risque de choc électrique, d'électrocution ou d'incendie.
- *Si le cordon d'alimentation est endommagé, il doit être remplacé immédiatement par le fabricant, un agent de réparation ou une personne qualifiée similaire pour éviter tout risque.*
- **Débrancher le chargeur de la prise secteur avant de procéder à son nettoyage.** Cette précaution réduira le risque de choc électrique. Le retrait du bloc batterie ne réduira pas les risques.
- **NE JAMAIS tenter de relier 2 chargeurs ensemble.**
- **Le chargeur est conçu pour être alimenté en courant électrique domestique standard 230 V. Ne pas essayer de l'utiliser avec n'importe quelle autre tension** Cette directive ne concerne pas le chargeur pour véhicule.









Recharger une batterie (Fig. B)

1. Branchez le chargeur dans une prise appropriée avant d'insérer le bloc-batterie.
2. Insérez le bloc-batterie **21** dans le chargeur en vous assurant qu'il soit parfaitement bien en place. Le voyant rouge (charge) clignote de façon répétée pour indiquer que le processus de charge a commencé.
3. La fin de la charge est indiquée par le voyant rouge restant fixe en continu. Le bloc-batterie est alors complètement rechargé et il peut soit être utilisé, soit être laissé dans le chargeur. Pour retirer le bloc-batterie du chargeur, enfoncez le bouton de libération de la batterie **22** sur le bloc batterie.

REMARQUE : Pour garantir les meilleures performances et la durée de vie des blocs-batteries Li-Ion, rechargez-les complètement avant la première utilisation.

Fonctionnement du chargeur

Consultez les indicateurs ci-dessous pour connaître l'état de charge du bloc-batterie.

Indicateurs de charge			
	charge en cours		
	pleinement chargée		
	suspension de charge*		

*Le voyant rouge continue à clignoter, mais un voyant jaune s'allume durant cette opération. Lorsque la batterie a retrouvé une température appropriée, le voyant jaune s'éteint et le chargeur reprend la procédure de charge.

Les chargeurs compatibles ne rechargent pas un bloc batterie défectueux. Le chargeur indique un défaut de la batterie en refusant de s'allumer.

REMARQUE : cela peut également signifier un problème sur un chargeur.

Si le chargeur indique un problème, portez le chargeur et le bloc batterie pour un test dans un centre d'assistance agréé.

Délai Bloc chaud/froid

Lorsque le chargeur détecte que la batterie est trop chaude ou trop froide, il démarre automatiquement un délai Bloc Chaud/ Froid, suspendant la charge jusqu'à ce que la batterie ait atteint la température adéquate. Le chargeur passe ensuite directement en mode Charge. Cette fonctionnalité permet une durée de vie maximale de la batterie.

Un bloc-batterie froid se recharge à une cadence plus lente qu'un bloc-batterie chaud. Le bloc batterie se charge à ce taux réduit pendant tout le cycle de charge et n'atteint pas le niveau de charge maximum même si la batterie se réchauffe.

Système de protection électronique

Les outils Li-Ion sont conçus avec un système de protection électronique qui protège la batterie des surcharges, surchauffes ou d'être complètement déchargée.

L'outil s'éteint automatiquement si le système de protection électronique se déclenche. Si cela se produit, placez la batterie ion lithium sur le chargeur jusqu'à ce qu'elle soit complètement rechargée.

Fixation murale

Ces chargeurs sont conçus pour être fixés au mur ou pour être posés à la verticale sur une table ou un établi. En cas de fixation au mur, placez le chargeur près d'une prise électrique et loin d'un coin ou de toute autre obstacle qui pourrait gêner le flux d'air. Utilisez l'arrière du chargeur comme gabarit pour l'emplacement des vis au mur. Fixez le chargeur à l'aide de vis pour cloisons sèches (achetées séparément) d'au moins 25,4 mm de long avec un diamètre de tête de 7 et 9 mm, vissées dans du bois à une profondeur optimale laissant ressortir environ 5,5 mm de la vis. Alignez les fentes à l'arrière du chargeur avec les vis qui dépassent et insérez-les complètement ces dernières dans les fentes.

Consignes de nettoyage du chargeur

-  **AVERTISSEMENT : risque de choc. Débranchez le chargeur de la prise de courant avant le nettoyage.**
La saleté et la graisse peuvent être éliminées de l'extérieur du chargeur avec un chiffon ou une brosse souple non métallique. N'utilisez ni eau, ni autre solution de nettoyage. Ne laissez jamais aucun liquide pénétrer à l'intérieur de l'appareil et n'immergez jamais aucune pièce de l'appareil dans aucun liquide.

Batteries

Consignes de sécurité importantes propres à toutes les batteries

Pour commander une batterie de rechange, s'assurer d'inclure son numéro de catalogue et sa tension.

La batterie n'est pas totalement chargée en usine. Avant d'utiliser la batterie et le chargeur, lire les consignes de sécurité ci-dessous. Puis suivre la procédure de charge ci-après.

LIRE TOUTES CES CONSIGNES

- **Ne pas charger ou utiliser une batterie dans un milieu déflagrant, comme en présence de liquides, gaz ou poussières inflammables.** Insérer ou retirer le bloc-pile du chargeur peut enflammer la poussière ou des émanations.
- **Ne jamais forcer le bloc batterie dans le chargeur. Ne modifier le bloc batterie d'aucune manière que ce soit pour le faire entrer sur un chargeur incompatible, car le bloc batterie peut se casser et causer de graves blessures.**
- Charger le bloc batterie uniquement dans les chargeurs STANLEY FATMAX.
- **NE PAS** l'éclabousser ou l'immerger dans l'eau ou d'autres liquides.
- **Ne rangez et n'utilisez pas l'outil dans des endroits où la température peut chuter sous 4 °C (39,2 °F) (comme dans des remises extérieures ou des bâtiments métalliques en hiver), ou atteindre et dépasser 40 °C (104 °F) (comme dans des remises extérieures ou des bâtiments métalliques en été).**
- **Ne pas incinérer la batterie même si elle est sévèrement endommagée ou complètement usagée, car elle pourrait exploser au contact des flammes.** Au cours de l'incinération des batteries au lithium-ion, des vapeurs et matières toxiques sont dégagées.
- **En cas de contact du liquide de la batterie avec la peau, la rincer immédiatement au savon doux et à l'eau claire.** En cas de contact oculaire, rincer l'œil ouvert à l'eau claire une quinzaine de minutes, ou jusqu'à ce que l'irritation cesse. Si des soins médicaux sont nécessaires, noter que l'électrolyte de la batterie est composé d'un mélange de carbonates organiques liquides et de sels de lithium.
- **Le contenu des cellules d'une batterie ouverte pourrait causer une irritation des voies respiratoires.** Dans cette éventualité, exposer l'individu à l'air libre. Si les symptômes persistent, consulter un médecin.

 **AVERTISSEMENT : risques de brûlures.** Le liquide de la batterie pourrait s'enflammer s'il est exposé à des étincelles ou à une flamme.

 **AVERTISSEMENT : ne jamais tenter d'ouvrir le bloc batterie pour quelque raison que ce soit. Si le boîtier du bloc batterie est fissuré ou endommagé, ne pas l'insérer dans un chargeur. Ne pas écraser, laisser tomber, ou endommager le bloc batterie. Ne pas utiliser un bloc batterie ou un chargeur ayant reçu un choc violent, étant tombé, ayant été écrasé ou endommagé de quelque façon que ce soit (par ex. percé par un clou, frappé d'un coup de marteau, piétiné). Risque de choc électrique ou d'électrocution. Les blocs batterie endommagés doivent être renvoyés à un centre de réparation pour y être recyclés.**

 **AVERTISSEMENT : risque d'incendie. Ne rangez et ne transportez pas le bloc-batterie s'il est possible que des objets métalliques entrent en contact avec les bornes de la batterie.** Ne placez par exemple pas le bloc-batterie dans des tabliers, poches, boîtes à outils, boîtes de kits d'accessoires, tiroirs, etc. en présence de clous, vis, clés, etc.

 **ATTENTION : après utilisation, ranger l'outil, à plat, sur une surface stable là où il ne pourra ni faire tomber ni faire trébucher personne.** Certains outils équipés d'un gros bloc batterie peuvent tenir à la verticale sur celui-ci, mais manquent alors de stabilité.

Transport

 **AVERTISSEMENT : risque d'incendie.** Le transport des batteries peut causer un incendie si les bornes de la batterie entrent accidentellement en contact avec des matériaux conducteurs. Lors du transport des batteries, assurez-vous que les bornes de la batterie sont protégées et bien isolées des matériaux avec lesquels elles pourraient entrer en contact et qui pourraient provoquer un court-circuit.

REMARQUE : Les batteries Lithium-ion ne doivent pas être transportées dans des bagages enregistrés.

Les batteries STANLEY FATMAX sont conformes à toutes les réglementations d'expédition applicables comme prescrit par les normes industrielles et juridiques qui incluent les recommandations de l'ONU pour le transport des marchandises dangereuses, les réglementations relatives aux marchandises dangereuses de l'International Air Transport Association (IATA), les réglementations de l'International Maritime Dangerous Goods (IMDG) et l'accord européen concernant le transport international de marchandises dangereuses sur route (ADR). Les cellules et les batteries ion lithium ont été testées conformément à la section 38,3 des recommandations de l'ONU pour les tests et critères relatifs au transport des marchandises dangereuses.

Dans la plupart des cas, l'envoi d'un bloc-batterie STANLEY FATMAX ne sera pas soumis à la classification réglementée de classe 9 pour les matières dangereuses. En règle générale, seuls les envois contenant une batterie Lithium-Ion d'une énergie nominale supérieure à 100 Watts/heure (Wh) nécessitent une expédition réglementée de classe 9. L'énergie nominale en

Watts/heure de toutes les batteries Lithium-Ion est indiquée sur l'emballage. De plus, en raison de la complexité de la réglementation, STANLEY FATMAX ne recommande pas l'expédition aérienne de blocs-batteries seuls, peu importe le wattage/heure nominal. Les envois d'outil avec batterie (kit combiné) peuvent être faits par avion si le wattage/heure nominal du bloc-batterie n'excède pas 100 Wh.

Que l'expédition soit exemptée ou réglementée, l'expéditeur a la responsabilité intégrale de consulter les dernières réglementations relatives à l'emballage, à l'étiquetage/au marquage et aux exigences de documentation.

Les informations fournies dans cette section du manuel sont fournies en bonne foi et sont considérées précises au moment de la rédaction de ce document. Toutefois, aucune garantie explicite ou implicite ne peut être fournie. L'acheteur a la responsabilité de s'assurer que ses activités sont conformes aux réglementations applicables.

Recommandations de stockage

1. Le lieu idéal de rangement est un lieu frais et sec, à l'abri de toute lumière solaire directe et de tout excès de température. Pour des performances et une durée de vie optimales, entreposer les batteries à température ambiante après utilisation.
2. Pour un stockage prolongé, il est recommandé de conserver la batterie complètement chargée dans un lieu frais et sec, hors du chargeur pour de meilleurs résultats.

REMARQUE : les blocs batterie ne doivent pas être stockés complètement déchargés. Le bloc batterie devra être rechargé avant l'utilisation.

Étiquettes sur le chargeur et la batterie

En plus des pictogrammes utilisés dans ce manuel, les étiquettes sur le chargeur et le bloc batterie peuvent montrer les pictogrammes suivants :



Lire la notice d'instructions avant toute utilisation.



Consulter la **Fiche technique** pour les temps de charge.



Ne pas mettre en contact avec des objets conducteurs.



Ne pas recharger une batterie endommagée.



Ne pas exposer à l'eau.



Remplacer systématiquement tout cordon endommagé.



Recharger seulement entre 4 °C et 40 °C.



Utiliser uniquement à l'intérieur.



Mettre la batterie au rebut conformément à la réglementation en matière d'environnement.



Recharger les blocs batterie STANLEY FATMAX uniquement avec les chargeurs STANLEY FATMAX appropriés. La recharge des blocs batterie différents des batteries STANLEY FATMAX appropriées avec un chargeur STANLEY FATMAX peut entraîner leur explosion ou d'autres situations dangereuses.



Ne jetez pas le bloc batterie au feu.

Type de batterie

Les outils suivants fonctionnent avec deux 18 blocs-batteries : SFMCMW2651

Ces blocs-batteries peuvent être utilisés : SFMCB202, SFMCB204, SFMCB206. Consultez les **Caractéristiques techniques** pour obtenir plus d'informations.

Contenu de l'emballage

L'emballage contient :

- 1 Tondeuse
- 1 Chargeur
- 1 Bac de récupération
- 1 Descente d'évacuation latérale
- 1 Clé de sécurité
- 2 blocs-batteries Li-Ion (modèles C2, D2, L2, M2, P2, S2, T2, X2, Y3)
- 1 Notice d'utilisation

REMARQUE : Les blocs-batteries, chargeurs et mallettes ne sont pas fournis avec les modèles N. Les blocs-batteries et les chargeurs ne sont pas fournis avec les modèles NT.

- Vérifiez que l'outil et ses pièces ou accessoires n'ont pas été endommagés pendant le transport.
- Prenez le temps de lire intégralement ce manuel et de parfaitement le comprendre avant l'utilisation.

Marquages apposés sur l'outil

Les pictogrammes suivants se trouvent sur l'outil :



Veillez lire le manuel d'utilisation avant utilisation.



Portez des protections auditives.



Portez une protection oculaire.



Faites attention aux lames, elles sont aiguisées. Les lames continuent de tourner juste après l'extinction du moteur. Retirez les dispositifs de désactivation avant de procéder à la maintenance ou si le cordon est endommagé.



Attention aux projections d'objets. Éloignez toutes les personnes à proximité de la zone de travail.



Puissance sonore garantie conforme à la Directive 2000/14/CE.



N'exposez pas la machine à la pluie.

Emplacement du code date (Fig. A)

Le code date **18**, qui inclut également l'année de fabrication, est imprimé sur le corps de l'outil.

Exemple :

2020 XX XX

Année de fabrication

Présentation (Fig. A)



AVERTISSEMENT : ne modifiez jamais le projecteur d'aucune sorte. Il existe sinon un risque de blessures ou de dommages.

- 1 Boîtier de commutation MARCHE/ARRÊT
- 2 Bouton MARCHE/ARRÊT
- 3 Clé de sécurité
- 4 Poignée principale (poignée supérieure)
- 5 Poignée inférieure
- 6 Arceau
- 7 Couvercle de la batterie
- 8 Levier de réglage de la hauteur de coupe
- 9 Cache de la porte arrière
- 10 Bac de récupération
- 11 Poignée du bac de récupération
- 12 Poignée de transport inférieure
- 13 Trappe latérale
- 14 Fixation de l'évacuation latérale
- 15 Leviers de réglage en hauteur de la poignée
- 16 Leviers de verrouillage de la poignée supérieure
- 17 Bouton de la poignée supérieure

Utilisation prévue

Cette tondeuse à gazon a été conçue pour les opérations de tonte du gazon des particuliers.

N'UTILISEZ PAS l'appareil dans un environnement humide ou en présence de liquides ou de gaz inflammables.

NE LAISSEZ PAS les enfants manipuler l'outil. La surveillance des utilisateurs inexpérimentés est nécessaire.

- Cet appareil n'est pas conçu pour être utilisé par des personnes (y compris des enfants) aux capacités physiques, sensorielles ou intellectuelles réduites ou qui manquent d'expérience et de connaissances, à moins qu'elles ne soient surveillées ou qu'elles n'aient été formées sur la façon d'utiliser l'appareil, par une personne responsable de leur sécurité. Les enfants doivent être surveillés afin de garantir qu'ils ne jouent pas avec l'appareil.

ASSEMBLAGE ET RÉGLAGES



DANGER : Afin de réduire tout risque de graves blessures, éteignez la machine et retirez la clé de sécurité et les blocs-batteries avant d'effectuer toute opération de réglage ou de retirer/installer un équipement ou un accessoire. Un démarrage accidentel peut occasionner des blessures.

Régler la hauteur de la poignée (Fig. A, C)

Votre tondeuse est livrée en mode Rangement. Vous devez régler la poignée à sa position de service avant de pouvoir continuer.

1. Pour déverrouiller la poignée inférieure **5** quand elle est en position de rangement, ouvrez les deux leviers de réglage de la hauteur de la poignée **15**. Les leviers de réglage de la hauteur de la poignée **15** se trouvent de chaque côté de la poignée inférieure **5**.

2. Relevez la poignée inférieure en position de service. Veillez à ne pas pincer ou tendre le câble.

3. Refermez les leviers de réglage de la hauteur de la poignée **15** pour fixer la poignée inférieure en place.

REMARQUE : Si la jonction entre la poignée et le levier est trop serrée ou pas assez serrée, ouvrez le levier et réglez sa profondeur en le tournant dans les sens des aiguilles d'une montre ou dans le sens inverse. Refermez les leviers jusqu'à ce que chacun d'entre eux soit parfaitement fermé et que la poignée soit parfaitement sécurisée pour ne plus bouger.

Fixer la poignée supérieure (Fig. A, D)

1. Alignez les trous au bas de la poignée supérieure **4** avec les trous en haut de la poignée inférieure **5**. Veillez à ne pas pincer ou tendre le câble.

REMARQUE : Veillez à bien faire passer le câble devant les deux poignées. Si ce n'est pas le cas, le câble pourrait s'emmêler et la tondeuse serait plus difficile à ranger.

2. Depuis l'extérieur de la poignée supérieure **4**, glissez les leviers de verrouillage de la poignée **16** à travers les deux trous dans la poignée. Répétez cette opération de l'autre côté.
3. Depuis l'intérieur de la poignée supérieure vissez sans serrer un bouton **17** sur chacun des leviers de verrouillage de la poignée **16**.

4. Pivotez la poignée supérieure **4** en position de service. Veillez à ne pas pincer ou tendre le câble.

5. Refermez les leviers de verrouillage de la poignée **16** pour fixer la poignée supérieure en place.

REMARQUE : Si la jonction entre la poignée et le levier est trop serrée ou pas assez serrée, ouvrez le levier et réglez sa profondeur en le tournant dans les sens des aiguilles d'une montre ou dans le sens inverse. Refermez les leviers jusqu'à ce que chacun d'entre eux soit parfaitement fermé et que la poignée soit parfaitement sécurisée pour ne plus bouger.

Bac de récupération (Fig. E)



DANGER : éteignez la machine et retirez la clé de sécurité et les blocs-batteries.

1. Relevez le cache de la porte arrière **9** et positionnez le bac de récupération **10** sur la tondeuse, de sorte que les pattes du bac **19** glissent dans les fentes **20** à l'intérieur de la partie en plastique des supports de la poignée, comme illustré par la Fig. E. Abaissez ensuite le cache de la porte arrière.
2. Si elle est installée, retirez la descente d'évacuation latérale **14** et veillez à ce que la trappe latérale (13 soit complètement abaissée.

Évacuation latérale (Fig. A, F)

 **DANGER** : Éteignez la machine et retirez la clé de sécurité et les blocs-batteries.

1. Pour faire fonctionner la tondeuse en mode Évacuation latérale, retirez le bac de récupération **10**.
2. Veillez à ce que le cache de la porte arrière **9** soit correctement fermé.
3. Relevez la trappe latérale **13** et accrochez la descente d'évacuation latérale **14** sur la tondeuse.
4. Relâchez la trappe latérale et veillez à que la descente d'évacuation latérale **14** soit bien accrochée en place avant de démarrer la tondeuse.

REMARQUE : La forme du cache de la porte arrière **9** est telle que l'ouverture (au bas) ne puisse pas complètement se refermée.

Mulching (Fig. A, E, F)

 **DANGER** : Éteignez la machine et retirez la clé de sécurité et les blocs-batteries.

1. Pour faire fonctionner la tondeuse en mode Mulching, retirez le bac de récupération **10**.
2. Veillez à ce que le cache de la porte arrière **9** soit correctement fermé.
3. Si elle est installée, retirez la descente d'évacuation latérale **14** et veillez à ce que la trappe latérale (13 soit complètement abaissée.

Régler la hauteur de la tondeuse (Fig. G, H)

 **AVERTISSEMENT** : Ne tentez jamais de régler la hauteur de la tondeuse quand le moteur est en marche.

La hauteur de coupe peut être réglée grâce au levier de réglage de la hauteur de coupe **8**.

REMARQUE : Si vous n'êtes pas sûr de la hauteur à laquelle tondre, commencez à tondre avec les leviers de réglage de la hauteur de coupe **8** positionnés vers l'arrière de la machine et abaissez la hauteur en fonction des besoins.



Pour régler la hauteur de coupe

1. Tirez le levier de réglage de la hauteur de coupe **8** hors des encoches de verrouillage **23**.
2. Déplacez le levier vers l'arrière de la machine pour augmenter la hauteur de coupe au besoin.
3. Déplacez le levier vers l'avant de la machine pour diminuer la hauteur de coupe au besoin.



4. Poussez le levier de réglage de la hauteur de coupe **8** dans l'une des encoches de verrouillage **23** pour fixer la hauteur.
5. Répétez cette opération avec l'autre levier de réglage de la hauteur de coupe **8**.

FONCTIONNEMENT

Instructions pour l'utilisation

-  **AVERTISSEMENT** : respectez toujours les consignes de sécurité et la réglementation applicable.
-  **AVERTISSEMENT** : afin de réduire tout risque de blessure grave, éteignez l'outil et retirez le bloc-batterie avant d'effectuer toute opération de réglage ou de retirer/installer un équipement ou un accessoire. Un démarrage accidentel peut occasionner des blessures.

Position correcte des mains (Fig. K)

-  **AVERTISSEMENT** : pour réduire tout risque de dommages corporels graves, adopter **SYSTÉMATIQUEMENT** la position des mains illustrée.
-  **AVERTISSEMENT** : pour réduire tout risque de dommages corporels graves, maintenir fermement et **SYSTÉMATIQUEMENT** l'outil pour anticiper toute réaction soudaine de sa part.

La position correcte des mains nécessite d'avoir les deux mains sur la poignée principale **4** et l'arceau **6**.

VEILLEZ À BIEN LIRE CE MANUEL D'UTILISATION AVANT D'UTILISER VOTRE TONDEUSE

Consultez la Figure A au début de ce manuel pour obtenir la liste complète des composants. Conservez ce manuel afin de pouvoir vous y référer dans le futur.

 **DANGER** : lame tranchante en mouvement. Ne faites pas fonctionner la tondeuse en mode Mulching si la porte arrière et l'ouverture d'éjection latérale ne sont correctement fermées par la tension du ressort. De graves blessures pourraient sinon être occasionnées. Déposez votre tondeuse dans le centre de réparation le plus proche.

 **DANGER** : ne faites pas fonctionner la tondeuse si la poignée n'est pas verrouillée en place.

 **DANGER** : lame tranchante en mouvement. Ne faites jamais fonctionner la tondeuse en mode Éjection dans le sac de récupération si les pattes du bac ne sont pas correctement en place sur la tondeuse et si la porte d'éjection arrière ne repose pas fermement contre la partie supérieure du bac de récupération. De graves blessures pourraient sinon être occasionnées.

 **AVERTISSEMENT** : laissez la tondeuse fonctionner à son propre rythme. Ne le poussez pas au-delà de sa capacité.

Installer et retirer les blocs-batteries (Fig. I)



DANGER : AVANT DE RETIRER OU D'INSTALLER LES BATTERIES, VEILLEZ À BIEN RETIRER LA CLÉ DE SÉCURITÉ, AFIN D'ÉVITER TOUT DÉMARRAGE ACCIDENTEL.

Cette tondeuse est conçue pour fonctionner avec deux blocs-batteries de même capacité. La tondeuse ne peut pas fonctionner avec un seul bloc-batterie et, si vous utilisez deux blocs-batteries d'une capacité différente, le bloc-batterie dont la capacité est la plus faible provoque, une fois déchargé, l'arrêt de la machine.

REMARQUE : Pour un résultat optimal, veillez à ce que les blocs-batteries soient parfaitement rechargés.

Pour installer les blocs-batteries

1. Maintenez relevé le cache du port de la batterie **7** pour pouvoir accéder au port de la batterie **24**.
2. Glissez un bloc-batterie **21** dans le port de la batterie **24** jusqu'à entendre un clic (Fig. I). Répétez cette opération avec le deuxième port de batterie.

REMARQUE : Veillez à ce que les blocs-batteries soient parfaitement en place et bien fixés en position avant de démarrer la tondeuse.

3. Fermez le cache du port de la batterie. Assurez-vous que le cache est bien refermé avant de démarrer la tondeuse.

Pour retirer les blocs-batteries

1. Maintenez relevé le cache du port de la batterie **7** pour pouvoir accéder au port de la batterie **24**.
2. Enfoncez le bouton de libération de la batterie **22** sur le bloc-batterie **21** et tirez les blocs-batteries hors de l'outil.

Clé de sécurité (Fig. J)



DANGER : lame tranchante en mouvement. Afin d'éviter le démarrage accidentel ou non autorisé de votre tondeuse sans fil, une clé de sécurité amovible **3** y a été ajoutée. La tondeuse n'est plus du tout opérationnelle lorsque la clé de sécurité est retirée de la tondeuse.

REMARQUE : La clé de sécurité est trouée au centre pour permettre de l'accrocher à un clou, hors de portée des enfants. N'attachez pas la clé de sécurité sur la tondeuse.



DANGER : les lames en mouvement peuvent provoquer de graves blessures. Afin d'éviter de graves blessures, éteignez la machine, retirez la clé de sécurité et les blocs-batteries lorsque la machine est laissée sans surveillance et avant de recharger, de nettoyer, de réviser, de transporter, de lever ou de ranger la tondeuse.

Démarrer la tondeuse (Fig. I-K)



DANGER : lame tranchante en mouvement. Ne tentez jamais de neutraliser le fonctionnement du boîtier de commutation et/ou de la clé de sécurité car de graves blessures pourraient sinon être occasionnées.

REMARQUE : La tondeuse est opérationnelle à condition que les blocs-batteries et la clé de sécurité soient en place.

1. Maintenez relevé le cache du port de la batterie **7** pour pouvoir accéder au port de la batterie **24**.
2. Glissez un bloc-batterie **21** dans le port de la batterie **24** jusqu'à entendre un clic (Fig. I). Répétez cette opération avec le deuxième port de batterie.
REMARQUE : Veillez à ce que les blocs-batteries soient parfaitement en place et bien fixés en position avant de démarrer la tondeuse.
3. Fermez le cache du port de la batterie. Assurez-vous que le cache est bien refermé avant de démarrer la tondeuse.
4. Insérez la clé de sécurité **3** dans le boîtier de commutation MARCHE/ARRÊT **1** jusqu'à ce qu'elle soit complètement enfoncée à l'intérieur du boîtier. La tondeuse est alors opérationnelle.
5. Votre tondeuse est équipée d'un boîtier de commutation MARCHE/ARRÊT spécial **1**. Pour faire fonctionner la tondeuse, maintenez enfoncé le bouton MARCHE/ARRÊT **2** qui se trouve sur le boîtier de commutation MARCHE/ARRÊT **1**, puis tirez l'arceau **6** vers la poignée principale **4**.
REMARQUE : Vous pouvez relâcher le bouton MARCHE/ARRÊT une fois la tondeuse démarrée, mais vous devez continuer à maintenir l'arceau contre la poignée principale pour que la tondeuse avance.
6. Pour ÉTEINDRE la tondeuse, relâchez l'arceau **6**.



AVERTISSEMENT : n'essayez jamais de bloquer l'interrupteur ou l'arceau en position Marche.

REMARQUE : Quand l'arceau revient à sa position d'origine, cela active le "mécanisme de freinage automatique". Le moteur est freiné et la lame de la tondeuse cesse de tourner en moins de trois secondes. Si la lame de la tondeuse continue à tourner plus de trois secondes, cessez toute utilisation de la tondeuse et faites-la réparer.

Sollicitation excessive de la tondeuse

Afin d'éviter l'endommagement dû à une sollicitation excessive de la tondeuse, ne tentez pas de tondre trop d'herbe à la fois. Ralentissez la cadence de la tonte ou augmentez la hauteur de coupe.

Conseils concernant la tonte (Fig. A)



AVERTISSEMENT : VÉRIFIEZ TOUJOURS LA ZONE OÙ LA TONDEUSE DOIT ÊTRE UTILISÉE ET RETIREZ TOUTES LES PIERRES, BÂTONS, CÂBLES, OS ET AUTRES DÉBRIS QUI POURRAIENT ÊTRE PROJETÉS PAR LA LAME EN MOUVEMENT.



AVERTISSEMENT : Ne tondez jamais face à une pente, jamais de haut en bas. Prenez toutes les précautions nécessaires quand vous changez de direction en pente. Ne tondez pas sur des pentes trop raides (supérieures à 15°). Veillez à toujours garder une posture stable.

- Relâchez l'arceau pour arrêter la tondeuse quand vous traversez une surface gravillonnée (des cailloux peuvent être projetés par la lame).
- Réglez la tondeuse à la plus haute hauteur de coupe quand la surface est accidentée ou que l'herbe est haute. La tonte

d'une trop grande quantité d'herbe à la fois peut provoquer la surcharge du moteur et entraîner l'arrêt de la tondeuse.

- Si le bac de récupération **10** est utilisé pendant la saison de pousse rapide de l'herbe, l'herbe peut avoir tendance à s'accumuler au niveau de l'ouverture d'éjection. Relâchez l'arceau pour arrêter la tondeuse et retirez la clé de sécurité et les blocs-batteries. Retirez le bac de récupération et faites tomber l'herbe en secouant le fond du bac. Nettoyez également l'herbe ou les débris accumulés autour de l'ouverture d'évacuation. Réinstallez le bac de récupération.
- Si la tondeuse se met à vibrer de façon anormale, relâchez l'arceau pour l'arrêter, retirez la clé de sécurité et les blocs-batteries. Vérifiez immédiatement la cause de ces vibrations. Les vibrations servent généralement d'avertissement. Ne réutilisez pas la tondeuse avant qu'elle ait été révisée.
- Pour garantir des résultats optimaux, maintenez la lame affûtée et bien équilibrée.
- Inspectez et nettoyez parfaitement la tondeuse après chaque utilisation, un plateau de coupe couvert de résidus d'herbe diminue le niveau de performance.
- Relâchez toujours l'arceau pour éteindre la tondeuse, retirez la clé de sécurité et les blocs-batteries si vous devez laisser la tondeuse sans surveillance même pour un court instant.

Les suggestions qui suivent vous aideront à atteindre une durée de fonctionnement optimum :

- Ralentissez dans les zones où l'herbe est très haute ou épaisse.
- Évitez de tondre si l'herbe est mouillée par la pluie ou la rosée.
- Tondez régulièrement votre pelouse, en particulier pendant les périodes de croissance rapide.

REMARQUE : Il est recommandé de recharger les blocs-batteries après chaque utilisation pour prolonger leur durée de vie. La recharge fréquente n'endommage pas votre bloc-batterie et elle vous permet d'être sûr que le bloc-batterie est complètement rechargé et prêt pour la prochaine utilisation. Le fait de ranger le bloc-batterie sans qu'il soit complètement rechargé raccourcit sa durée de vie.

Transporter la tondeuse (Fig. A)



DANGER : les lames en mouvement peuvent provoquer de graves blessures. Afin d'éviter de graves blessures, retirez la clé de sécurité et les blocs-batteries lorsque la machine est laissée sans surveillance et avant de recharger, de nettoyer, de réviser, de transporter, de lever ou de ranger la tondeuse.

Il est possible de transporter la tondeuse à l'aide de la poignée de transport **12**. NE tentez PAS de soulever la tondeuse en la tenant par la poignée principale **4**.

Rangement (Fig. C, D)



DANGER : la lame en mouvement peut provoquer de graves blessures. Relâchez l'arceau pour éteindre la tondeuse, retirez la clé de sécurité et les blocs-batteries

avant de lever, de transporter ou de ranger la tondeuse. Rangez la tondeuse dans un endroit sec.



ATTENTION : risque de pincement. Afin d'éviter tout pincement, gardez vos doigts loin de la zone autour des supports de la poignée lorsque vous repliez les poignées.

La poignée de la tondeuse peut être facilement et rapidement repliée pour faciliter le rangement.

1. Ouvrez les leviers de verrouillage de la poignée **16** pour fixer la poignée supérieure en place.
2. Pivotez la poignée supérieure vers l'avant de la tondeuse.
3. Ouvrez les leviers de réglage de la hauteur de la poignée **15**.
4. Pivotez la poignée inférieure en position de rangement.
5. Refermez les leviers de réglage de la hauteur de la poignée **15** pour fixer la poignée inférieure en position de rangement.

MAINTENANCE

Votre outil électrique a été conçu pour fonctionner longtemps avec un minimum de maintenance. Le fonctionnement continu et satisfaisant de l'outil dépendra d'une maintenance adéquate et d'un nettoyage régulier.



AVERTISSEMENT : pour réduire tout risque de dommages corporels graves, arrêter et déconnecter la batterie avant tout réglage ou avant de retirer ou installer toute pièce ou tout accessoire.

Tout démarrage accidentel pourrait causer des dommages corporels.

Le chargeur et le bloc batterie ne peuvent pas être réparés.

Retirer et installer la lame (Fig. L)



DANGER : RISQUE DE BLESSURES. LORSQUE VOUS RÉASSEMBLEZ LE SYSTÈME DE LAME, ASSUREZ-VOUS QUE CHAQUE PIÈCE EST CORRECTEMENT REMONTÉE, COMME DÉCRIT CI-DESSOUS. LE MAUVAIS ASSEMBLAGE DE LA LAME ET DES AUTRES PIÈCES DU SYSTÈME PEUT PROVOQUER DE GRAVES BLESSURES.



DANGER : afin de réduire tout risque de blessures graves, éteignez la machine, retirez la clé de sécurité et les blocs-batteries avant d'effectuer toute opération de réglage ou de retirer/installer toute pièce ou accessoire. Un démarrage accidentel peut occasionner des blessures.

REMARQUE : N'utilisez que des lames et des accessoires STANLEY FATMAX approuvés. Utilisez des lames de rechange STANLEY FATMAX modèle DWO1DT233.

1. Découpez un chute de bois de 2" x 4" **25** (d'environ 2 pieds de long) (610 mm) pour empêcher la lame de tourner pendant le retrait de l'écrou de la bride de fixation **27**.



AVERTISSEMENT : Veillez à toujours porter des gants et des lunettes de protection. Tournez la tondeuse sur le côté. Faites attention aux tranchants de la lame.

2. Positionnez le morceau de bois et dévissez l'écrou de la bride de fixation dans le sens inverse des aiguilles d'une

montre à l'aide d'une clé de 18 mm **26**, comme illustré par la Fig. L.

- Retirez l'entretoise carrée métallique **30**, l'isolateur carré en plastique **28** et la lame **29** comme illustré par la Fig. L. Le ventilateur support de lame **31** ne doit pas être retiré. Contrôlez l'absence de dommage sur toutes les pièces et remplacez-les si nécessaire.
- Installez une lame neuve ou réaffûtée sur l'épaulement du ventilateur support de lame, comme illustré par la Fig. L

REMARQUE : Pour installer une lame affûtée ou une lame neuve sur l'épaulement du ventilateur support de lame, assurez-vous que le "CÔTÉ HERBE" de la lame fasse face au sol une fois la tondeuse remise à l'endroit.

- Installez l'isolateur en plastique **28** sur la lame de sorte que les lèvres relevées d'un côté s'engagent dans les bords de la lame.
- Installez l'entretoise **30** de sorte qu'elle repose à l'intérieur des lèvres relevées de l'autre côté de l'isolateur. Assurez-vous de bien aligner les plats du trou de l'entretoise avec les plats de l'axe, en tournant la lame et l'isolateur ensemble, si nécessaire.
- Positionnez le morceau de bois pour empêcher la lame de tourner, comme illustré par la Fig. L. Installez l'écrou de la bride de fixation **27** avec la bride contre l'entretoise **30** et serrez fermement la lame **29** à l'aide d'une clé de 18 mm **26**.

Aiguiser la lame

GARDEZ LA LAME AIGUISÉE POUR UNE MEILLEURE PERFORMANCE DE LA TONDEUSE. UNE LAME ÉMOUSSÉE NE COUPE PAS L'HERBE NETTEMENT.

 **AVERTISSEMENT :** *utilisez des gants et une protection oculaire appropriée pendant que vous retirez, aiguisiez et installez la lame. Assurez-vous que la clé de sûreté et le bloc-piles sont retirés.*

Aiguiser la lame deux fois par saison de tonte est habituellement suffisant en circonstances normales. Le sable cause l'éroussement rapide de la lame. Si le gazon a un sol sablonneux, aiguiser plus souvent peut être nécessaire.

REMPLACEZ IMMÉDIATEMENT UNE LAME PLIÉE OU ENDOMMAGÉE.

Lorsque vous aiguisiez la lame

- Assurez-vous que la lame reste équilibrée.
- Aiguiser la lame dans l'angle de coupe original.
- Aiguiser les bords coupants aux deux extrémités de la lame, retirez une quantité égale de matière aux deux extrémités.

Pour aiguiser la lame dans un étau (Fig. M)

- Assurez-vous que l'anse est relâchée, que la lame est arrêtée et que la clé de sûreté et le bloc-piles sont retirés avant de retirer la lame.
- Retirez la lame de la tondeuse. Consultez les instructions pour **Retirer et installer la lame**.
- Sécurisez la lame **29** dans un étau **32**.
- Portez une protection oculaire et des gants appropriés et faites attention de ne pas vous couper.

- Limez soigneusement les bords coupants de la lame avec une lime à dents fines **34** (non inclus) ou une pierre à aiguiser (non inclus), en maintenant l'angle du bord de coupe original.
- Vérifiez l'équilibre de la lame. Consultez les instructions pour **Équilibrer la lame**.
- Remplacez la lame sur la tondeuse et vissez solidement.

Équilibrer la lame (Fig. N)

Contrôlez l'équilibrage de la lame **29** en plaçant le trou central de la lame sur un clou ou un tournevis rond **33**, fixé à l'horizontale dans un étau **32**. Si l'une des extrémités de la lame tourne vers le bas, limez le long du tranchant de cette extrémité tombante. La lame est correctement équilibrée si aucun des côtés ne tombe.





Lubrification

Votre outil électrique ne requiert aucune lubrification additionnelle.



Entretien

 **AVERTISSEMENT :** *éliminer poussière et saleté du boîtier principal à l'aide d'air comprimé chaque fois que les orifices d'aération semblent s'encrasser. Porter systématiquement des lunettes de protection et un masque anti-poussières homologués au cours de cette procédure.*

 **AVERTISSEMENT :** *ne jamais utiliser de solvants ou tout autre produit chimique décupant pour nettoyer les parties non métalliques de l'outil. Ces produits chimiques pourraient attaquer les matériaux utilisés. Utiliser un chiffon humidifié avec de l'eau et un savon doux. Protéger l'outil de tout liquide et n'immerger aucune de ses pièces dans aucun liquide.*

Relâchez l'arceau **6** pour arrêter la tondeuse, laissez la lame s'arrêter puis retirez les blocs-batteries et la clé de sécurité. Supprimez les résidus qui pourraient s'être accumulés sous le plateau de coupe. N'aspergez pas d'eau ou d'autres liquides. Après plusieurs utilisations, vérifiez que toutes les fixations apparentes sont bien serrées.

Accessoires en option

 **AVERTISSEMENT :** *comme les accessoires autres que ceux offerts par STANLEY FATMAX n'ont pas été testés avec ce produit, leur utilisation avec cet appareil pourrait être dangereuse. Pour réduire tout risque de dommages corporels, seuls des accessoires STANLEY FATMAX recommandés doivent être utilisés avec cet appareil.*

Veuillez consulter votre revendeur pour plus d'informations sur les accessoires appropriés.

Protection de l'environnement



Tri sélectif. Les produits et piles/batteries marqués de ce symbole ne doivent pas être jetés avec les déchets ménagers.

Les produits et les piles/batteries contiennent des matières qui peuvent être récupérées et recyclées afin de réduire la demande en matières premières. Veuillez à recycler les produits électriques et les piles/batteries conformément aux prescriptions locales en vigueur. Pour obtenir plus de précisions, consultez le site www.2helpU.com.

Bloc-batterie rechargeable

Ce bloc-batterie longue durée doit être rechargé lorsqu'il ne parvient plus à fournir la puissance nécessaire aux opérations qui étaient facilement réalisées auparavant. À la fin de sa durée de vie technique, jetez-le en respectant l'environnement :

- Déchargez complètement le bloc-batterie puis retirez-le de l'outil.
- Les cellules Li-Ion sont recyclables. Rapportez-les à votre revendeur ou dans un centre de recyclage local. Les blocs-batteries collectés y sont recyclés ou mis au rebut correctement.

TOSAERBA

SFMCMW2651

Congratulazioni!

Siete entrati in possesso di un elettrotensile STANLEY FATMAX. Anni di esperienza nello sviluppo e nell'innovazione meticolosi dei propri prodotti fanno di STANLEY FATMAX uno dei partner più affidabili per gli utilizzatori di elettrotensili non professionali.

SFMCMW2651		
Tensione	V _{cc}	2 x 18
Tipo di batterie		Li-Ion
Velocità a vuoto	/min	2600
Lunghezza lama	cm	49,5
Peso (senza pacchi batteria)	kg	14

Valori di rumorosità e di vibrazione (somma vettore triassiale) ai sensi della norma EN60335-2-77

L _{PA} (livello di pressione sonora delle emissioni)	dB(A)	74,0
K (incertezza per il livello di pressione sonora indicato)	dB(A)	0,9
L _{WA} (livello potenza sonora)	dB(A)	87
K (incertezza per il livello sonoro indicato)	dB(A)	0,8

Valore vibrazione misurata su braccio/mano:

Valore di emissione delle vibrazioni a _h =	m/s ²	2,5
Incertezza K =	m/s ²	1,5

Il livello di emissione di vibrazione e/o rumore indicato in questa scheda informativa è stato misurato secondo una procedura standardizzata prevista dalle norme EN60335-2-77 e potrebbe essere utilizzato per mettere a confronto elettrotensili diversi. È possibile utilizzarlo per una valutazione preliminare dell'esposizione.

AVVERTENZA: il livello di emissione di vibrazione dichiarato si riferisce alle applicazioni principali dello strumento. Se tuttavia lo strumento viene utilizzato per applicazioni o con accessori diversi oppure è sottoposto a scarsa manutenzione, il livello di emissione di vibrazione potrebbe differire da tale valore. Ciò potrebbe aumentare sensibilmente il livello di esposizione durante il periodo di utilizzo complessivo.

Una stima del livello di esposizione a vibrazione dovrebbe anche tenere conto di quante volte lo strumento viene spento o di quando rimane acceso, ma senza essere effettivamente usato. Questo fatto potrebbe ridurre in maniera significativa il livello di esposizione durante il periodo di utilizzo complessivo.

Individuare misure di sicurezza aggiuntive per proteggere l'operatore dagli effetti della vibrazione, quali: sottoporre lo strumento e gli accessori a manutenzione, mantenere le mani calde (importante per la vibrazione) e prevedere l'organizzazione di modelli di lavoro.

Dichiarazione di conformità CE

Direttiva macchine



Tosaerba SFMCMW2651

STANLEY FATMAX dichiara che i prodotti descritti nella sezione "**Dati tecnici**" sono conformi alle seguenti norme: 2006/42/CE, EN60335-1:2012 + A11:2014 + A13:2017 + A1:2019 + A14:2019 + A2:2019, EN60335-2-77:2010.

Inoltre questi prodotti sono conformi alle Direttive 2014/30/UE e 2011/65/UE. Per maggiori informazioni, invitiamo a contattare STANLEY FATMAX al seguente indirizzo oppure a consultare l'ultima di copertina del manuale.

Il firmatario è responsabile della compilazione del documento tecnico e rende questa dichiarazione per conto di STANLEY FATMAX.

2000/14/CE, Tosaerba, L < 50 cm, Allegato VI, Certificazione DEKRA Testing and Certification GmbH, Handwerkstraße 15, 70565 Stuttgart, Germania
ID organismo notificato n.: 0158

Livello di potenza acustica in base alla Direttiva 2000/14/CE (Art. 12, Allegato III, L < 50 cm):

L_{WA} (pressione sonora misurata) 87 dB(A)
incertezza (K) = 0,8 dB(A)

L_{WA} (pressione sonora garantita) 88 dB(A)

Patrick Diepenbach

Patrick Diepenbach
Direttore generale, Benelux
STANLEY FATMAX Europe, Egide Walschaertsstraat 14-18,
2800 Mechelen, Belgio
12.04.2020



AVVERTENZA: per ridurre il rischio di lesioni, leggere attentamente il manuale di istruzioni.

Definizioni: linee guida per la sicurezza

Le definizioni seguenti descrivono il livello di criticità di ciascuna indicazione. Leggere il manuale e prestare attenzione ai seguenti simboli.



PERICOLO: indica una situazione di pericolo imminente che, se non viene evitata, **provoca il decesso o lesioni personali gravi**.



AVVERTENZA: indica una situazione potenzialmente pericolosa che, se non viene evitata, **può provocare il decesso o lesioni personali gravi**.

Batterie		Caricatori/Tempi di Ricarica (Minuti)
Cat #	V _{DC}	SFMCB12
SFMCB202	18	X
SFMCB204	18	X
SFMCB206	18	X



ATTENZIONE: indica una situazione potenzialmente pericolosa che, se non viene evitata, può provocare lesioni personali di entità lieve o moderata.

AVVISO: indica una situazione non in grado di causare lesioni personali ma che, se non evitata, potrebbe provocare danni materiali.



Segnala il pericolo di scosse elettriche.



Segnala rischio di incendi.

AVVERTENZE GENERALI DI SICUREZZA PER APPARATI ELETTRICI



AVVERTENZA: leggere attentamente tutte le avvertenze, istruzioni, illustrazioni e specifiche fornite con l'apparato. La mancata osservanza delle istruzioni seguenti può dar luogo a scossa elettrica, incendio e/o lesioni gravi.

CONSERVARE LE AVVERTENZE E LE ISTRUZIONI PER RIFERIMENTI FUTURI

Il termine "apparato elettrico" utilizzato nelle avvertenze fa riferimento sia agli apparati alimentati a corrente (con cavo elettrico), sia a quelli a batteria (senza cavo).

1) Sicurezza Dell'area di Lavoro

- Mantenere l'area di lavoro pulita e ben illuminata. Gli ambienti disordinati o scarsamente illuminati favoriscono gli incidenti.
- Non azionare gli apparati in ambienti con atmosfera esplosiva, come quelli in presenza di liquidi, gas o polveri infiammabili. Gli apparati elettrici creano scintille che possono incendiare le polveri o i fumi.
- Durante l'uso di un apparato elettrico, tenere lontani i bambini e chiunque si trovi nelle vicinanze. Le distrazioni possono provocare la perdita di controllo.

2) Sicurezza Elettrica

- Le spine dell'apparato elettrico devono essere adatte alla presa di alimentazione. Non modificare la spina in alcun modo. Non collegare un adattatore alla spina di un apparato elettrico dotato di scarico a terra. Per ridurre il rischio di scossa elettrica evitare di modificare le spine e utilizzare sempre le prese appropriate.
- Evitare il contatto con superfici collegate con la terra, quali tubature, termosifoni, fornelli e frigoriferi. Se il proprio corpo è collegato con la terra, il rischio di scossa elettrica aumenta.
- Non esporre gli apparati elettrici alla pioggia o all'umidità. Se l'acqua entra nell'apparato elettrico aumenta il rischio di scossa elettrica.

- Non utilizzare il cavo elettrico in modo improprio. Non utilizzare mai il cavo per spostare, tirare o scollegare l'apparato elettrico. Tenere il cavo elettrico lontano da fonti di calore, olio, bordi taglienti o parti in movimento. Se il cavo è danneggiato o impigliato, il rischio di scossa elettrica aumenta.
- Quando l'apparato elettrico viene impiegato all'aperto, utilizzare unicamente cavi di prolunga previsti per esterni. L'uso di un cavo elettrico adatto ad ambienti esterni riduce il rischio di scossa elettrica.
- Se è non è possibile evitare l'uso di un apparato elettrico in ambienti umidi, usare una fonte di corrente protetta da un interruttore differenziale (salvavita). L'uso di un interruttore differenziale riduce il rischio di scossa elettrica.

3) Sicurezza Personale

- Quando si utilizza un apparato elettrico evitare di distrarsi. Prestare attenzione a quello che si sta facendo e utilizzare il buon senso. Non utilizzare l'apparato elettrico quando si è stanchi o sotto l'effetto di droghe, alcool o medicinali. Un solo attimo di distrazione durante l'uso di tali apparati potrebbe provocare gravi lesioni personali.
- Indossare abbigliamento di protezione adeguato. Utilizzare sempre protezioni oculari. L'uso di abbigliamento di protezione quali mascherine antipolvere, scarpe antinfortunistiche antidiscivolo, caschi di sicurezza o protezioni uditive, in condizioni opportune consente di ridurre le lesioni personali.
- Evitare avvii involontari. Assicurarsi che l'interruttore sia in posizione di spento prima inserire l'alimentazione elettrica e/o il blocco batteria e prima di afferrare o trasportare l'apparato. Il trasporto di apparati elettrici tenendo il dito sull'interruttore o quando sono collegati alla rete elettrica con l'interruttore nella posizione di accesso provoca incidenti.
- Prima di accendere l'apparato elettrico, rimuovere eventuali chiavi o utensili di regolazione. Un utensile di regolazione o una chiave fissati su una parte rotante dell'apparato elettrico possono provocare lesioni personali.
- Non sporgersi. Mantenere sempre una buona stabilità al suolo ed equilibrio. Ciò consente un migliore controllo dell'apparato nelle situazioni impreviste.
- Indossare vestiario adeguato. Non indossare abiti lenti o gioielli. Tenere capelli, vestiti e guanti lontano

dalle parti in movimento. Abiti lenti, gioielli o capelli lunghi possono impigliarsi nelle parti in movimento.

- g) **Se i dispositivi sono forniti di collegamento con l'attrezzatura di aspirazione e raccolta delle polveri, assicurarsi che siano collegati e utilizzati correttamente.** La raccolta delle polveri può ridurre i pericoli legati a queste ultime.
- h) **Non lasciare che la familiarità acquisita dall'uso frequente degli utensili induca a cedere alla tentazione di ignorare i principi di utilizzo sicuro degli stessi.** Un'azione imprudente potrebbe provocare lesioni gravi in una frazione di secondo.

4) Uso e Manutenzione Dell'apparato Elettrico

- a) **Non forzare l'apparato. Utilizzare un apparato adatto al lavoro da eseguire.** L'apparato lavora meglio e con maggior sicurezza se utilizzato secondo quanto è stato previsto.
- b) **Non utilizzare l'apparato se l'interruttore non permette l'accensione o lo spegnimento.** Qualsiasi apparato elettrico che non possa essere controllato tramite l'interruttore è pericoloso e deve essere riparato.
- c) **Scollegare la spina dalla presa di corrente e/o la batteria dall'elettro utensile, se staccabile, prima di effettuare qualsiasi tipo di regolazione, cambiare gli accessori o ripararlo.** Queste misure di sicurezza preventive riducono il rischio di azionare l'apparato accidentalmente.
- d) **Riporre gli apparati non utilizzati fuori dalla portata dei bambini ed evitarne l'uso da parte di persone che hanno poca familiarità con l'apparato elettrico e con le presenti istruzioni.** Gli apparati elettrici sono pericolosi in mano a persone inesperte.
- e) **Eseguire una manutenzione adeguata degli apparati elettrici. Verificare il cattivo allineamento e inceppamento di parti mobili, la rottura di componenti e ogni altra condizione che possa influire sul funzionamento degli apparati. Se danneggiato, far riparare l'apparato elettrico prima dell'uso.** Molti incidenti sono provocati da apparati elettrici su cui non è stata effettuata la corretta manutenzione.
- f) **Tenere gli utensili da taglio affilati e puliti.** La manutenzione corretta degli utensili da taglio con bordi affilati riduce le probabilità di inceppamento e ne facilita il controllo.
- g) **Utilizzare l'apparato elettrico, gli accessori, le punte ecc., rispettando le presenti istruzioni e tenendo in considerazione le condizioni di funzionamento e il lavoro da eseguire.** L'utilizzo dell'apparato elettrico per impieghi diversi da quelli previsti può provocare situazioni di pericolo.
- h) **Mantenere le impugnature e le superfici di presa asciutte, pulite e senza tracce di olio o grasso.** Impugnature e superfici di presa scivolose non consentono di maneggiare e controllare in modo sicuro l'utensile nel caso di imprevisti.

5) Uso e Manutenzione Della Batteria

- a) **Ricaricare l'apparato esclusivamente con il caricabatteria specificato dal produttore.** Un caricabatteria adatto a un determinato tipo di batteria può provocare il rischio di incendio se utilizzato con un pacco batteria differente.
- b) **Gli apparati elettrici vanno usati esclusivamente con i pacchi batteria specificatamente indicati.** L'utilizzo di ogni altro pacco batteria crea rischio di lesioni e d'incendio.
- c) **Se il pacco batteria non è utilizzato tenerlo lontano da oggetti di metallo come fermagli, monete, chiavi, chiodi, viti o altri piccoli oggetti metallici che possono provocare un contatto dei terminali.** Il corto circuito dei terminali della batteria può provocare ustioni o un incendio.
- d) **In condizioni di uso eccessivo è possibile che la batteria espella del liquido; evitarne il contatto. In caso di contatto, sciacquare abbondantemente con acqua. Se il liquido viene a contatto con gli occhi, consultare un medico.** Il liquido emesso dalla batteria può causare irritazioni o ustioni.
- e) **Non utilizzare un pacco batteria o un utensile danneggiati o modificati.** Le batterie danneggiate o modificate potrebbero manifestare un comportamento imprevedibile, con la possibilità di causare un'esplosione o un incendio.
- f) **Non esporre una batteria o un utensile al fuoco o a temperature elevate.** L'esposizione al fuoco o a una temperatura superiore a 130 °C potrebbe provocare un'esplosione.
- g) **Seguire tutte le istruzioni per la carica e non caricare la batteria o l'utensile a una temperatura che non rientri nell'intervallo di valori specificato nelle istruzioni.** Una ricarica effettuata in maniera scorretta o a una temperatura che non rientra nell'intervallo di valori specificato potrebbe danneggiare la batteria aumentando il rischio d'incendio.

6) Assistenza

- a) **L'apparato elettrico deve essere riparato da personale qualificato, che utilizzi ricambi originali identici alle parti da sostituire.** In questo modo viene garantita la sicurezza dell'apparato elettrico.
- b) **Non riparare le batterie danneggiate.** Gli interventi di riparazione sulle batterie devono essere eseguiti dal costruttore o da fornitori di assistenza autorizzati.

AVVERTENZE E ISTRUZIONI DI SICUREZZA IMPORTANTI



AVVERTENZA: per ridurre il rischio di lesioni alle persone:

- prima dell'uso, accertarsi che chiunque utilizzi questo prodotto legga e comprenda tutte le istruzioni di sicurezza e le altre informazioni contenute in questo manuale.

- Conservare queste istruzioni e consultarle di frequente prima di utilizzare la macchina e quando si istruisce altre persone su come usarla.



AVVERTENZA: allo scopo di ridurre i rischi d'incendio, scossa elettrica e lesioni personali, durante l'uso dei tosaerba elettrici è opportuno rispettare sempre le precauzioni di sicurezza fondamentali, incluse le seguenti:

LEGGERE TUTTE LE ISTRUZIONI

AVVERTENZE E ISTRUZIONI DI SICUREZZA GENERALI PER TUTTI I TOSAERBA



PERICOLO:

- **Questa macchina può essere pericolosa.** Seguire tutte le avvertenze e le istruzioni di sicurezza contenute in questo manuale. L'operatore è responsabile di attenersi alle avvertenze e alle istruzioni contenute in questo manuale e riportate sulla macchina. Limitare l'uso di questo tosaerba alle persone che abbiano letto e compreso e osservino le avvertenze e le istruzioni contenute in questo manuale e riportate sulla macchina.
- **Evitare condizioni ambientali pericolose** – Non utilizzare i tosaerba in ambienti bagnati o umidi.
- **Non usarli in caso di pioggia.**
- **Tenere lontani i bambini** – Tutti i presenti devono essere mantenuti a debita distanza dall'area di lavoro.
- **Indossare indumenti adeguati** – Evitare di indossare abiti larghi o gioielli. Potrebbero impigliarsi nelle parti in movimento. Quando si lavora all'aperto si raccomanda di indossare guanti di gomma e calzature da lavoro robuste.
- **Indossare occhiali di sicurezza** – Indossare sempre una mascherina facciale o antipolvere se durante l'uso del tosaerba viene prodotta molta polvere.
- **Usare il prodotto corretto** – Non usare mai il tosaerba per scopi diversi dall'uso previsto.
- **Controllare che non vi siano parti danneggiate.** Prima dell'ulteriore impiego del tosaerba, in presenza di una protezione o di un'altra parte danneggiata, controllarla scrupolosamente, per stabilire se essa funzionerà correttamente e svolgerà la funzione per la quale è stata concepita. Controllare che non vi siano parti mobili disallineate o inceppate oppure componenti rotti e che non sussista alcun'altra condizione che potrebbe influire sul corretto funzionamento del tosaerba. Un dispositivo di protezione o qualsiasi altro componente della macchina che dovesse risultare danneggiato dovrà essere riparato in maniera adeguata o sostituito presso un centro di assistenza autorizzato, ad eccezione che diversamente indicato in questo manuale d'istruzioni.
- **Interventi di riparazione e manutenzione** Gli interventi di riparazione e manutenzione e tutte le regolazioni non specificate in questo manuale devono essere eseguiti dai tecnici dei centri di assistenza autorizzati o di altri centri qualificati, utilizzando sempre solo ricambi originali.
- **Non forzare il tosaerba** – La macchina funziona meglio e in modo più sicuro se è utilizzata alla velocità per cui è stata progettata.
- **Non sporgersi** – Mantenere sempre un appoggio e un equilibrio adeguati.
- **Prestare sempre attenzione** – Concentrarsi su ciò che si sta facendo. Usare il buon senso. Non usare il tosaerba quando si è stanchi.
- **Disabilitare il tosaerba** – Sfilare la chiave di sicurezza e rimuovere i pacchi batteria dal tosaerba quando non è in uso, prima di eseguire interventi di manutenzione, quando si sostituiscono gli accessori, come ad esempio le lame, e in situazioni analoghe.
- **Riporre il tosaerba non utilizzato al chiuso** – Quando non viene usato, l'elettrotensile deve essere conservato in un luogo asciutto e ben ventilato, fuori dalla portata dei bambini. Sfilare la chiave di sicurezza e rimuovere i pacchi batteria.
- **Manutenere il tosaerba con cura** – Mantenere affilati e puliti i bordi taglienti delle lame per assicurare prestazioni migliori e più sicure. Seguire le istruzioni in merito alla lubrificazione e al ricambio degli accessori. Mantenere le impugnature asciutte, pulite e libere da olio o grasso.
- **Mantenere le protezioni in posizione e in buone condizioni.**
- **Mantenere le lame affilate.**
- **Tenere mani e piedi lontani dalla zona di taglio.**
- **Eventuali oggetti colpiti dalla lama del tosaerba potrebbero causare lesioni gravi alle persone.** Il prato deve essere sempre esaminato attentamente e sgomberato da tutti gli oggetti prima di ogni falciatura.
- **Se il tosaerba colpisce un oggetto estraneo, procedere come indicato di seguito:**
 1. Fermare il tosaerba. Rilasciare l'archetto di sicurezza.
 2. Rimuovere i pacchi batteria e sfilare la chiave di sicurezza.
 3. Verificare che il tosaerba non presenti danni.
 4. Riparare eventuali danni prima di riavviare e mettere in funzione il tosaerba.
- **Utilizzare solo lame di ricambio originali.**

CONSERVARE QUESTE ISTRUZIONI

Importante

Pratiche di sicurezza per i tosaerba a spinta

Questa macchina potrebbe amputare mani e piedi e scagliare oggetti. La mancata osservanza delle seguenti istruzioni di sicurezza potrebbe causare lesioni personali gravi o persino la morte.

Informazioni generali

1. Leggere, comprendere e rispettare le istruzioni e le avvertenze contenute in questo manuale e riportate sulla macchina, sul motore e sugli accessori.

2. Ammettere solo operatori che siano responsabili e addestrati, che abbiano familiarità con le istruzioni e che siano fisicamente in grado di far funzionare la macchina.
3. Non utilizzare la macchina sotto l'influenza di alcol o droghe.

Preparativi prima dell'uso

1. Sgomberare l'area di lavoro da eventuali oggetti che potrebbero essere lanciati o interferire con il funzionamento della macchina.
2. Tenere l'area di lavoro sgombra da eventuali persone presenti, in particolare bambini e animali domestici. Fermare la macchina e gli accessori se qualcuno dovesse entrare nell'area.
3. Non far funzionare il tosaerba se il cesto raccoglierba, il deflettore di scarico o altri dispositivi di sicurezza non sono montati e non funzionano correttamente. Controllare spesso se sono presenti segni di usura o deterioramento e sostituire pezzi in caso di necessità.
4. Indossare dispositivi di protezione individuale adeguati, come occhiali di sicurezza, protezioni per l'udito, protezioni per le vie respiratorie e calzature antinfortunistiche.

Funzionamento

1. Usare la macchina solo alla luce del giorno o in condizioni di buona illuminazione artificiale.
2. Evitare buche, solchi, sassi o altri oggetti nascosti che potrebbero comportare un pericolo. La presenza di irregolarità del terreno potrebbe provocare il ribaltamento della macchina o causare la perdita di equilibrio o di appoggio da parte dell'operatore. L'erba alta può nascondere ostacoli. Rimanere dietro il manico.
3. Non mettere le mani o i piedi vicino a parti che girano o sotto al tosaerba. Tenersi sempre lontani dall'apertura dello scarico.
4. Non dirigere mai il materiale scaricato verso eventuali persone presenti. Evitare di scaricare il materiale contro un muro o un ostacolo. Il materiale potrebbe rimbalzare verso l'operatore. Quando si attraversano superfici ghiaiate arrestare la lama/le lame.
5. Non tirare all'indietro il tosaerba, salvo che sia assolutamente necessario. Guardare sempre in basso e dietro di sé quando si cammina all'indietro.
6. Rilasciare sempre l'archetto di sicurezza per arrestare il motore, attendere che la lama si arresti completamente, sfilare la chiave di sicurezza ed estrarre i pacchi batteria prima di pulire il tosaerba, rimuovere il cesto raccoglierba e sbloccare lo scarico, quando si lascia il tosaerba incustodito, quando lo si ripone o prima di eseguire qualsiasi intervento di regolazione, riparazione o ispezione.
7. Se il tosaerba dovesse iniziare a vibrare in modo anomalo, rilasciare l'archetto di sicurezza, attendere che la lama si arresti, sfilare la chiave di sicurezza, estrarre i pacchi batteria e controllare immediatamente quale sia la causa. In genere una vibrazione segnala la presenza di un problema.

Avvertenze specifiche riguardanti i bambini

1. Questo utensile non è destinato all'uso da parte di persone (compresi i bambini) con capacità fisiche, sensoriali o mentali ridotte, o prive di esperienza e conoscenze, a meno che non

siano sottoposte a sorveglianza o ricevano istruzioni riguardo all'uso dell'elettrotensile da parte di una persona responsabile della loro sicurezza.

2. Se l'operatore non è attento alla presenza di bambini, possono verificarsi tragici incidenti. I bambini sono spesso attratti dalla macchina e dall'attività di taglio dell'erba. Non dare mai per scontato che i bambini rimangano nel luogo in cui li si è visti prima.
3. Tenere i bambini lontani dall'area di lavoro e sotto la sorveglianza di un adulto responsabile diverso dall'operatore.
4. Prestare attenzione e spegnere il tosaerba se un bambino dovesse entrare nell'area.

Avvertenze specifiche riguardanti i pendii

1. I terreni in pendenza costituiscono un importante fattore di rischio di incidenti. L'uso del tosaerba sui pendii richiede un'attenzione supplementare. Non tagliare l'erba in pendenza se non è comodo farlo.
2. Falciare su tutta la superficie del pendio, senza mai procedere in verticale, su e giù. Usare cautela quando si lavora in prossimità di scarpe, fossati o terrapieni.
3. Evitare di tagliare l'erba bagnata. (Un cattivo appoggio potrebbe provocare un incidente dovuto a scivolamento e caduta.)
4. Non utilizzare la macchina in condizioni in cui la trazione, lo sterzo o la stabilità siano in dubbio. Il tosaerba potrebbe scivolare anche se le ruote sono ferme.
5. Evitare di avviare e arrestare la macchina sui terreni in pendenza. Evitare di effettuare cambiamenti repentini di velocità o direzione di marcia. Effettuare le curve in maniera lenta e graduale.
6. Prestare particolare attenzione durante l'uso della macchina con un cesto raccoglierba o altri accessori. Essi possono incidere sulla stabilità della macchina.

Assistenza

1. Mantenere la macchina in buone condizioni operative. Sostituire le parti usurate o danneggiate.
2. Prestare attenzione durante la manutenzione delle lame. Avvolgere la lama/le lame con uno straccio oppure indossare dei guanti. Sostituire le lame danneggiate. Non riparare né modificare la lama/le lame. Mantenere tutte le viti e i dadi ben stretti.
3. Mantenere il tosaerba libero dall'accumulo di residui di erba, foglie o altri detriti.
4. Mantenere integre le etichette di sicurezza e di istruzioni o sostituirle se necessario.

Di seguito sono riportate le spiegazioni di pittogrammi di pericolo importanti per la sicurezza raffigurati sul tosaerba.



L'operatore deve leggere e comprendere questo manuale di istruzioni.



Per evitare il rischio che si verifichino gravi lesioni personali non tagliare l'erba sui pendii procedendo in verticale, su e giù. Procedere sempre trasversalmente.



Per evitare il rischio che eventuali presenti riportino lesioni, tenere tutte le persone e gli animali domestici a distanza di sicurezza dal tosaerba quando è in funzione.



Le lame che girano possono causare lesioni gravi alle persone. Tenere mani e piedi sempre lontano dalla scocca e dall'apertura dello scarico del tosaerba. Accertarsi sempre che la lama si sia arrestata. Rilasciare la barra di sicurezza per spegnere il tosaerba, attendere che la lama si fermi (circa 3 secondi), sfilare la chiave di sicurezza ed estrarre i pacchi batteria prima di rimuovere e sostituire il cesto raccogliherba e di pulire, sottoporre a manutenzione, trasportare o sollevare il tosaerba.



Eventuali oggetti colpiti dalla lama possono causare lesioni gravi alle persone. Tenersi dietro al manico quando il motore è acceso. Durante l'uso, assicurarsi sempre che persone e animali domestici siano lontani dallo scarico del tosaerba. Ispezionare sempre l'area da falciare prima di tagliare l'erba e rimuovere eventuali oggetti che potrebbero essere scagliati via dalla lama. Rilasciare l'archetto di sicurezza per spegnere il tosaerba e attendere che la lama si fermi (circa 3 secondi) prima di attraversare percorsi pedonali, strade, cortili e vialetti ghiaiosi.

Informazioni di sicurezza aggiuntive



AVVERTENZA: non modificare mai l'elettrotensile né alcuna sua parte. Ne potrebbero derivare danni materiali o lesioni alle persone.



AVVERTENZA: indossare **SEMPRE** occhiali di sicurezza. Gli occhiali da vista indossati d'uso quotidiano **NON** sono occhiali di sicurezza. Indossare inoltre una mascherina anti-polvere durante le operazioni di taglio in cui si produce polvere. Indossare un dispositivo di protezione dell'udito se l'operazione di taglio produce un forte rumore. **INDOSSARE SEMPRE DISPOSITIVI DI PROTEZIONE INDIVIDUALE OMOLOGATI.**

Rischi residui

Malgrado l'applicazione delle principali regole di sicurezza e l'implementazione di dispositivi di sicurezza, alcuni rischi residui non possono essere evitati. Questi sono:

- Menomazioni uditive.
- Rischio di lesioni personali causati da schegge volanti.
- Rischio di bruciature causate da parti che si arroventano durante la lavorazione.
- Rischio di lesioni personali causate dall'utilizzo prolungato.

CONSERVARE QUESTE ISTRUZIONI

Caricabatterie

I caricabatteria STANLEY FATMAX non richiedono alcuna regolazione e sono progettati per funzionare nel modo più semplice possibile.

Sicurezza elettrica

Il motore elettrico è stato progettato per essere alimentato con un solo livello di tensione. Verificare sempre che la tensione

del pacco batteria corrisponda alla tensione della targhetta. Assicurarsi anche che la tensione del caricabatterie corrisponda a quella di rete.



L'apparato STANLEY FATMAX possiede doppio isolamento secondo la normativa EN60335, perciò non è necessario il collegamento a terra.

Se il cavo di alimentazione è danneggiato, deve essere riparato esclusivamente da STANLEY FATMAX o da un centro di assistenza autorizzato.



Per la sostituzione del cavo di alimentazione, utilizzare sempre la spina di tipo prescritto.

Tipo 11 per la classe II (doppio isolamento) – utensili elettrici

Tipo 12 per la classe I (messa a terra) – utensili elettrici



Gli apparecchi portatili, utilizzati in ambiente esterno, devono essere collegati ad un interruttore differenziale.

Utilizzo di un cavo di prolunga

Non si dovrebbe mai utilizzare un cavo di prolunga se non assolutamente necessario. Utilizzare un cavo di prolunga omologato, adatto alla presa di ingresso del caricabatterie (vedere i **Dati Tecnici**). La sezione minima del conduttore è 1 mm² e la lunghezza massima è 30 m.

Se si utilizza un cavo in bobina, srotolarlo completamente.

Istruzioni di sicurezza importanti per tutti i caricabatteria

CONSERVARE LE PRESENTI ISTRUZIONI: il presente manuale contiene importanti istruzioni di sicurezza e di funzionamento per caricabatterie compatibili (vedere **Dati tecnici**).

- Prima di utilizzare il caricatore, leggere tutte le istruzioni e gli avvertimenti contrassegnati sul caricatore, la batteria e il prodotto che funziona con la batteria.



AVVERTENZA: rischio di scossa elettrica. Non far penetrare alcun liquido dentro al caricabatterie. Pericolo di scossa elettrica.



AVVERTENZA: consigliamo l'utilizzo di un dispositivo di corrente residua con una corrente nominale residua di 30mA o inferiore.



ATTENZIONE: rischio di incendio. Per ridurre il rischio di lesioni, caricare solamente batterie ricaricabili STANLEY FATMAX. Tipi diversi di batterie potrebbero scoppiare provocando lesioni personali e danni.





ATTENZIONE: i bambini devono essere sorvegliati per assicurarsi che non giochino con l'apparecchio.

AVVISO: in determinate condizioni, con il caricatore inserito nella presa di corrente, i contatti di carica esposti all'interno del caricabatterie possono essere circuitati da materiale estraneo. Materiali estranei di natura conduttiva quali, a titolo esemplificativo, ma non esaustivo, lana d'acciaio, fogli di alluminio o qualsiasi accumulo di particelle metalliche devono essere tenuti lontano dalle cavità del caricabatterie. Staccare sempre il caricabatterie dalla presa quando il pacco batteria non è in sede. Staccare il caricabatterie dalla presa prima di cominciare a pulirlo.

- **NON provare a caricare il pacco batterie con qualsiasi altro caricabatteria diverso da quelli di questo manuale.** Il caricabatterie e il pacco batteria sono progettati specificatamente per lavorare insieme.
- **Questi caricabatteria non sono previsti per alcun altro utilizzo diverso dal caricare le batterie ricaricabili STANLEY FATMAX.** Ogni utilizzo diverso comporta rischio di incendio, scossa elettrica o folgorazione.
- **Non esporre il caricabatteria a pioggia o neve.**
- **Per staccare dalla presa il caricabatterie, tirare la spina e non il cavo.** Ciò riduce il rischio che si danneggino entrambi.
- **Assicurarsi che il cavo sia posto in modo da non essere calpestato, non faccia inciampare o altro che lo possa danneggiare o sollecitare.**
- **Non utilizzare un cavo di prolunga se non è strettamente necessario.** L'utilizzo di cavi di prolunga non idonei può dar luogo a rischio di incendio, scossa elettrica o folgorazione.
- **Non mettere alcun oggetto sopra il caricabatteria e non appoggiare il caricabatteria su superfici morbide che potrebbero bloccare le fessure di ventilazione e causare calore interno eccessivo.** Tenere il caricabatteria lontano da qualsiasi fonte di calore. Il caricabatteria viene ventilato con le fessure sopra e sotto l'alloggiamento.
- **Non lavorare con un caricabatteria che abbia il cavo o la spina danneggiati—farli sostituire immediatamente.**
- **Non azionare il caricabatteria se ha preso un forte colpo, è caduto o è stato danneggiato in qualche altro modo.** Portarlo in un centro di assistenza autorizzato.
- **Non smontare il caricabatteria; quando è necessaria assistenza o riparazione, portarlo in un centro di assistenza autorizzato.** Un montaggio sbagliato comporta il rischio di scossa elettrica, folgorazione o incendio.
- *Nel caso in cui il cavo di alimentazione fosse danneggiato, è necessario farlo sostituire immediatamente dal produttore, o dal suo agente o da persone qualificate per evitare pericoli.*
- **Staccare il caricabatterie dalla presa prima di qualsiasi tipo di pulizia.** Ciò riduce il rischio di scossa elettrica. La rimozione del pacco batteria non riduce tale rischio.
- *Non tentare MAI di collegare fra loro 2 caricabatteria.*
- **Il caricabatteria è progettato per funzionare con la corrente elettrica da 230V standard di rete. Non tentare di utilizzarlo con una tensione diversa.** Ciò non vale per i caricabatterie da veicolo.

Caricamento di una batteria (Fig. B)









1. Collegare il caricatore ad una presa adatta prima di inserire il gruppo batterie.
2. Inserire il pacco batteria  nel caricabatteria, assicurandosi che sia completamente posizionato nel caricabatteria. La luce rossa (in carica) lampeggia ripetutamente, indicando che è iniziato il processo di carica.
3. Il completamento della carica sarà indicato dalla luce rossa che rimane continuamente accesa. Il pacco batteria è completamente carico e può essere utilizzato in questo momento o lasciato nel caricabatteria. Per rimuovere il

pacco batteria dal caricabatterie, premere e tenere premuto il pulsante di sblocco della batteria  sul pacco batteria.

NOTA: Per garantire la massima prestazione e durata delle batterie Li-Ion, caricare completamente il pacco batteria prima di utilizzarlo per la prima volta.

Funzionamento del caricabatterie

Consultare gli indicatori sottostanti per lo stato di carica del pacco batteria.

Indicatori di carica		
	in carica	 
	carica completa	 
	ritardo per pacco caldo/freddo*	 

*La spia rossa continuerà a lampeggiare, ma una spia dell'indicatore gialla sarà illuminata durante questa operazione. Una volta che la batteria avrà raggiunto una temperatura adeguata, la spia gialla si spegnerà e il caricabatteria riprenderà la procedura di caricamento.

I caricabatteria compatibili non caricheranno un pacco batteria difettoso. Il caricabatteria indicherà una batteria difettosa e non si illuminerà.

NOTA: questo potrebbe anche indicare un problema del caricabatteria.

Se il caricabatteria indica un problema, portare il caricatore e il pacco batteria presso un centro di assistenza autorizzato per essere testati.

Ritardo pacco caldo/freddo

Quando il caricabatteria rileva una batteria troppo calda o troppo fredda avvia automaticamente un ritardo pacco caldo/freddo, sospendendo il caricamento finché la batteria non ha raggiunto la temperatura appropriata. Il caricabatteria quindi passa automaticamente alla modalità di caricamento del pacco. Questa funzione garantisce la massima durata della batteria.

Un pacco batteria freddo si caricherà a una velocità più lenta rispetto a un pacco batteria caldo. Il pacco batteria si caricherà a una velocità rallentata per tutto il ciclo di caricamento e non tornerà alla velocità di caricamento massima anche se la batteria si scalda.

Sistema di protezione elettronico

Gli apparati Li-Ion (agli ioni di litio) sono progettati con un sistema di protezione elettronico che salvaguarda la batteria da sovraccarico, surriscaldamento o scaricamento completo.

L'apparato si spegnerà automaticamente se dovesse scattare il Sistema di Protezione Elettronico. In tal caso, riporre la batteria agli ioni di litio sul caricatore finché non è completamente carica.

Montaggio a parete

Questi caricabatterie sono progettati per essere montabili a parete o per sedersi in posizione verticale su un piano o una superficie di lavoro. Durante il montaggio a parete, individuare il caricabatteria a portata di una presa elettrica, e lontano

da un angolo o altri ostacoli che possano impedire il flusso d'aria. Utilizzare il retro del caricabatterie come modello per la posizione delle viti di montaggio sulla parete. Montare il caricabatterie in modo sicuro utilizzando viti per cartongesso (acquistate separatamente) di almeno 25,4 mm di lunghezza con un diametro della testa della vite di 7-9 mm, fissata nel legno a una profondità ottimale lasciando circa 5,5 mm della vite esposti. Allineare le fessure sul retro del caricatore con le viti a vista e inserirle fino in fondo nelle fessure.

Istruzioni di pulizia per il caricabatteria

 **AVVERTENZA: rischio di scossa elettrica. Scollegare il caricabatteria dalla presa di alimentazione CA prima della pulizia.** È possibile rimuovere lo sporco e il grasso dall'esterno del caricabatteria utilizzando un panno o una spazzola morbida non metallica. Non utilizzare acqua o soluzioni detergenti. Non far penetrare del liquido all'interno dell'apparato, e non immergere alcuno dei suoi componenti direttamente in un liquido.

Pacco batteria

Istruzioni di sicurezza importanti per tutti i pacchi batteria

Con l'ordine dei pacchi batteria di ricambio, assicurarsi di includere il loro numero di catalogo e la tensione.

Quando si apre la scatola, il pacco batteria non è carico completamente. Prima di utilizzare il pacco batteria e il caricabatterie, leggere le istruzioni di sicurezza seguenti. Seguire poi le procedure di carica descritte.

LEGGERE TUTTE LE ISTRUZIONI

- **Non caricare o utilizzare la batteria in ambienti con atmosfera esplosiva, come quelli in presenza di liquidi, gas o polveri infiammabili.** L'inserimento o la rimozione della batteria dal caricabatterie può incendiare le polveri o i fumi.
- **Non forzare il pacco batteria nel caricabatteria. Non modificare il pacco batteria in modo da farlo entrare in un caricabatteria non compatibile siccome il pacco batteria potrebbe rompersi e provocare gravi lesioni personali.**
- Caricare i pacchi batteria solo nei caricabatteria STANLEY FATMAX.
- **NON spruzzare o immergere in acqua o in altri liquidi.**
- **Non conservare o utilizzare l'apparecchio e il pacco batteria in luoghi in cui la temperatura potrebbe scendere al di sotto di 4 °C (39,2 °F) (come capannoni esterni o edifici metallici in inverno) o raggiungere o superare i 40 °C (104 °F) (come capannoni esterni o edifici metallici in estate).**
- **Non bruciare il pacco batteria anche se è seriamente danneggiato o è completamente esausto.** Il pacco batteria può esplodere se gettato nel fuoco. Se vengono bruciati dei pacchi batteria agli ioni di litio, si creano fumi e materiali tossici.
- **Se il contenuto della batteria viene a contatto con la pelle, lavare immediatamente con sapone delicato**

e acqua. Se il liquido della batteria raggiunge gli occhi, sciacquare con acqua gli occhi aperti per 15 minuti o fino a quando cessa l'irritazione. Se sono necessarie cure mediche, l'elettrolito della batteria è composto da una miscela di carbonati organici liquidi e di sali di litio.

- **Il contenuto delle celle della batteria aperta può causare irritazione delle vie respiratorie.** Far circolare aria fresca. Se il sintomo persiste, rivolgersi a cure mediche.



AVVERTENZA: rischio di incendio. Il liquido della batteria si può incendiare se esposto a scintilla o a fiamma.



AVVERTENZA: non cercare mai di aprire il pacco batteria per alcun motivo. Se l'involucro del pacco batteria è lesionato o danneggiato, non inserirlo nel caricabatteria. Non schiacciare, far cadere o danneggiare il pacco batteria. Non utilizzare un pacco batteria o un caricabatteria che abbia subito un forte colpo, sia caduto, sia stato travolto o danneggiato in qualche modo (per esempio forato con un chiodo, battuto con un martello, calpestato). Pericolo di scossa elettrica o folgorazione. I pacchi batteria danneggiati dovrebbero essere inviati al centro assistenza per il riciclaggio.



AVVERTENZA: pericolo d'incendio. Non conservare o trasportare il pacco batteria in modo tale che degli oggetti metallici possano entrare a contatto con i terminali esposti della batteria. Per esempio, non riporre il pacco batteria in grembiuli, tasche, cassette degli attrezzi, scatole kit prodotto, cassette, ecc, con chiodi, viti, chavi, etc.



AVVERTENZA: quando non viene usato, appoggiare l'apparato di fianco su una superficie stabile, dove non ci sia rischio di inciampare o di cadere. Alcuni apparati con pacchi batterie grandi possono rimanere in piedi poggiando sul pacco batteria ma potrebbero cadere facilmente.

Trasporto



AVVERTENZA: pericolo d'incendio. Il trasporto delle batterie può causare incendi se i terminali della batteria entrano inavvertitamente a contatto con materiali conduttivi. Durante il trasporto delle batterie, assicurarsi che i terminali della batteria siano protetti e ben isolati da materiali che potrebbero entrare in contatto con essi e causare un corto circuito.

NOTA: queste luci sono intese per l'illuminazione della superficie di lavoro immediata e non devono essere usate come torcia.

Le batterie STANLEY FATMAX sono conformi a tutte le norme di trasporto in vigore come prescritte dalle normative del settore e legali che includono la Raccomandazione NU sul trasporto di merci pericolose; le normative sulle merci pericolose dell'Associazione di trasporto aereo internazionale (IATA), le normative internazionali marittime sulle merci (IMDG) e l'Accordo europeo concernente il trasporto stradale internazionale di merci pericolose (ADR). Le celle e le batterie agli ioni di litio sono state testate conformemente alla sezione 38,3 delle Raccomandazioni NU sul Manuale di Test e Criteri per il Trasporto di merci pericolose.

Nella maggior parte dei casi, la spedizione di un pacco batteria STANLEY FATMAX sarà esentata dalla classificazione di Materiale pericoloso Classe 9 pienamente regolamentato. In generale, solo le spedizioni contenenti una batteria agli ioni di litio con una classe superiore a 100 wattore (Wh) richiederà una spedizione Classe 9 pienamente regolamentata. Tutte le batterie agli ioni di litio hanno la potenza in wattora indicata sulla confezione. Inoltre, a causa della complessità della regolamentazione, STANLEY FATMAX sconsiglia la spedizione aerea delle sole batterie agli ioni di litio a prescindere dalla classificazione in wattora. Le spedizioni di utensili con batterie (kit combo) possono essere effettuate per via aerea eccetto salvo che la classificazione in wattore della batteria non sia superiore a 100 Wh.

A prescindere che una spedizione sia considerata esente o pienamente regolata, è di responsabilità dei trasportatori consultare le ultime normative concernenti i requisiti di imballaggio/etichettatura/contrassegno e documentazione.

Le informazioni contenute nella presente sezione sono fornite in buona fede e si ritengono accurate al momento della creazione del documento. Tuttavia, non viene fornita alcuna garanzia implicita o esplicita. È di responsabilità dell'acquirente assicurarsi che le proprie attività sia conformi alle normative in vigore.

Istruzioni per la conservazione

1. Il posto migliore per la conservazione è un luogo fresco e asciutto, non illuminato direttamente dal sole e protetto da eccessive temperature calde o fredde. Per ottenere il massimo di prestazioni e di durata dalla batteria, conservare i pacchi batteria a temperatura ambiente quando non utilizzati.
2. Per la conservazione nel lungo periodo, si raccomanda di ritirare un pacco batteria completamente carico in un luogo fresco e asciutto fuori dal caricabatteria per risultati ottimali.

NOTA: i pacchi batteria non devono essere conservati completamente privi di carica. Il pacco batteria dovrà essere ricaricato prima dell'uso.

Targhette sul caricabatteria e sul pacco batteria

Oltre ai simboli utilizzati nel presente manuale, le etichette sul caricabatteria e il pacco batteria riportano i seguenti simboli:



Leggere il manuale d'istruzioni prima dell'uso.



Vedere i **Dati Tecnici** per il tempo di ricarica.



Non toccare con oggetti conduttivi.



Non caricare pacchi batteria danneggiati.



Non esporre all'acqua.



Far sostituire immediatamente i cavi difettosi.



Caricare esclusivamente a temperature tra 4 °C e 40 °C.



Solo per uso interno.



Smaltire il pacco batteria con la dovuta attenzione per l'ambiente.



Caricare i pacchi batteria STANLEY FATMAX esclusivamente con i caricabatteria designati da STANLEY FATMAX. Il caricamento di pacchi batteria diversi da quelli designati da STANLEY FATMAX con un caricabatteria STANLEY FATMAX potrebbero causare un'esplosione o comportare altre situazioni di pericolo.



Non bruciare il pacco batteria.

Tipo di batterie

Le macchine seguenti funzionano con pacchi batteria da 2.84 volt: SFMCMW2651

È possibile utilizzare i seguenti modelli di pacchi batteria: SFMCB202, SFMCB204 e SFMCB206. Per ulteriori informazioni consultare la sezione "**Dati tecnici**".

Contenuto della confezione

La confezione contiene:

- 1 Tosaerba
- 1 Caricabatterie
- 1 Cesto raccogliherba
- 1 Deflettore di scarico laterale
- 1 Chiave di sicurezza
- 2 Pacchi batteria Li-Ion (modelli C2, D2, L2, M2, P2, S2, T2, X2, Y3)
- 1 Manuale di istruzioni

NOTA: i pacchi batteria, i caricabatterie e le cassette di trasporto non sono inclusi nei modelli N. I pacchi batteria e i caricabatterie non sono inclusi nei modelli NT.

- *Verificare se l'elettro utensile, i componenti o gli accessori presentino danni che possano essere avvenuti durante il trasporto.*
- *Prima di utilizzare il prodotto prendersi il tempo per leggere e comprendere a fondo questo manuale.*

Riferimenti sulla macchina

Sulla macchina sono riportati i seguenti pittogrammi:



Leggere il manuale d'istruzioni prima dell'uso.



Utilizzare dispositivi di protezione per l'udito.



Indossare occhiali di protezione.



Fare attenzione alle lame taglienti. Le lame continuano a girare dopo lo spegnimento del motore. Rimuovere il dispositivo di disabilitazione prima della manutenzione o se il cavo è danneggiato.



Fare attenzione agli oggetti scagliati in aria. Tenere gli eventuali presenti lontani dalla zona di taglio.



Potenza sonora garantita ai sensi della Direttiva 2000/14/CE.



Non esporre alla pioggia.

Posizione del Codice Data (Fig. A)

Il codice data **18**, che comprende anche l'anno di fabbricazione, è stampato sulla superficie dell'alloggiamento.

Esempio:

2020 XX XX

Anno di fabbricazione

Descrizione (Fig. A)



AVVERTENZA: non modificare mai la lampada per l'illuminazione dell'area di lavoro. Ne potrebbero derivare danni materiali o lesioni alle persone.

- 1 Scatola dell'interruttore ON/OFF
- 2 Pulsante ON/OFF (accensione/spegnimento)
- 3 Chiave di sicurezza
- 4 Impugnatura principale (manico superiore)
- 5 Manico inferiore
- 6 Archetto di sicurezza
- 7 Coperchio batteria
- 8 Leva di regolazione dell'altezza di taglio
- 9 Coperchio dello sportello posteriore
- 10 Sacca di raccolta dell'erba
- 11 Manico del cesto raccogliherba
- 12 Maniglia di trasporto inferiore
- 13 Ribaltina laterale
- 14 Deflettore di scarico laterale
- 15 Levette di regolazione dell'altezza del manico
- 16 Levette di bloccaggio del manico superiore
- 17 Manopola del manico superiore

Uso previsto

Questo tosaerba è stato progettato per applicazioni di taglio dell'erba non professionali.

NON utilizzare in presenza di acqua, liquidi infiammabili o gas.

NON consentire ai bambini di entrare in contatto con l'elettrotensile. L'uso di questo elettrotensile da parte di persone inesperte deve avvenire sotto sorveglianza.

- Questo utensile non è destinato all'uso da parte di persone (compresi i bambini) con capacità fisiche, sensoriali o mentali ridotte, o prive di esperienza e conoscenze, a meno che non siano sottoposte a sorveglianza o ricevano istruzioni riguardo all'uso dell'elettrotensile da parte di una persona responsabile della loro sicurezza. I bambini devono essere supervisionati per assicurarsi che non giochino con l'apparecchio.

MONTAGGIO E REGOLAZIONI



PERICOLO: per ridurre il rischio di lesioni gravi alle persone, spegnere la macchina e rimuovere la chiave di sicurezza e i pacchi batteria prima di effettuare qualsiasi regolazione o rimozione/installazione di dotazioni o accessori. Un avvio accidentale può provocare lesioni alle persone.

Regolazione dell'altezza del manico (Fig. A, C)

Il tosaerba viene fornito nella modalità di conservazione. Prima di utilizzarlo occorrerà regolare il manico nella posizione operativa.

1. Per sbloccare il manico inferiore **5** dalla posizione di conservazione, aprire le due levette di regolazione dell'altezza del manico **15**. Le levette di regolazione dell'altezza del manico **15** si trovano su entrambi i lati del manico inferiore **5**.

2. Alzare il manico inferiore portandolo nella posizione operativa. Prestare attenzione a non schiacciare o tendere eccessivamente il cavo di alimentazione.

3. Chiudere le levette di regolazione dell'altezza del manico **15**, bloccando il manico inferiore in posizione.

NOTA: se il raccordo tra il manico e la levetta è troppo stretto o troppo allentato, aprire la levetta e regolare la profondità della levetta stessa, ruotandola in senso orario o antiorario. Chiuderla di nuovo fino a quando ciascuna levetta rimane saldamente chiusa e il manico è ben fissato e non si muove più.

Montaggio del manico superiore (Fig. A, D)

1. Allineare i fori presenti nella parte inferiore del manico superiore **4** con i fori che si trovano nella parte superiore del manico inferiore **5**. Prestare attenzione a non schiacciare o tendere eccessivamente il cavo di alimentazione.

NOTA: assicurarsi che il cavo di alimentazione sia posizionato davanti a entrambi i manici. In caso contrario, il cavo potrebbe aggrovigliarsi e potrebbe risultare difficoltoso riporre il tosaerba.

2. Dall'esterno del manico superiore **4**, fare scorrere le levette di bloccaggio del manico **16** attraverso i due fori del manico. Ripetere l'operazione sul lato opposto.
3. Dall'interno del manico superiore avvitare una manopola **17** senza stringerla su ciascuna levetta di bloccaggio del manico **16**.

- Ruotare il manico superiore **4** nella posizione operativa. Prestare attenzione a non schiacciare o tendere eccessivamente il cavo di alimentazione.
- Chiudere le levette di bloccaggio del manico **16** bloccando il manico superiore in posizione.
NOTA: se il raccordo tra il manico e la levetta è troppo stretto o troppo allentato, aprire la levetta e regolare la profondità della levetta stessa, ruotandola in senso orario i antiorario. Chiuderla di nuovo fino a quando ciascuna levetta rimane saldamente chiusa e il manico è ben fissato e non si muove più.

Cesto raccogliherba (Fig. E)

! PERICOLO: spegnere la macchina, sfilare la chiave di sicurezza e rimuovere i pacchi batteria.

- Solleverare il coperchio dello sportello posteriore **9** e collocare il cesto raccogliherba **10** sul tosaerba in modo che le alette del cesto **19** scorrano all'interno delle fessure **20** presenti sulle superfici in plastica interne delle staffe del manico, come illustrato nella Fig. E. In seguito, abbassare il coperchio dello sportello posteriore.
- Nel caso in cui sia installato, rimuovere il deflettore di scarico laterale **14** e accertarsi che la ribaltina laterale **13** sia completamente abbassata.

Scarico laterale (Fig. A, F)

! PERICOLO: spegnere la macchina, sfilare la chiave di sicurezza e rimuovere i pacchi batteria.

- Per utilizzare il tosaerba nella modalità di scarico laterale staccare il cesto raccogliherba **10**.
- Accertarsi che il coperchio dello sportello posteriore **9** sia chiuso.
- Solleverare la ribaltina laterale **13** e agganciare il deflettore di scarico laterale **14** sul tosaerba.
- Rilasciare la ribaltina laterale e assicurarsi che il deflettore di scarico laterale **14** rimanga in posizione prima di accendere la macchina.

NOTA: il coperchio dello sportello posteriore **9** è fatto in modo che l'apertura (nella parte inferiore) non si possa chiudere completamente.

Pacciamatura (Fig. A, E, F)

! PERICOLO: spegnere la macchina, sfilare la chiave di sicurezza e rimuovere i pacchi batteria.

- Per utilizzare il tosaerba nella modalità di pacciamatura staccare il cesto raccogliherba **10**.
- Accertarsi che il coperchio dello sportello posteriore **9** sia chiuso.
- Nel caso in cui sia installato, rimuovere il deflettore di scarico laterale **14** e accertarsi che la ribaltina laterale **13** sia completamente abbassata.

Regolazione dell'altezza del tosaerba

(Fig. G, H)

! AVVERTENZA: non tentare mai di regolare l'altezza del tosaerba con il motore in funzione.

L'altezza di taglio viene regolata tramite la leva di regolazione dell'altezza di taglio **8**.

NOTA: se non si è sicuri dell'altezza di taglio, iniziare a tagliare l'erba con la leva di regolazione dell'altezza di taglio **8** rivolta verso la parte posteriore della macchina e abbassare l'altezza secondo necessità.

Impostazione dell'altezza di taglio

- Estrarre la leva di regolazione dell'altezza del tosaerba **8** dalla tacca di bloccaggio **23**.
- Spostare la leva verso la parte posteriore della macchina per aumentare l'altezza di taglio quanto si desidera.
- Spostare la leva verso la parte anteriore della macchina per ridurre l'altezza di taglio quanto si desidera.
- Per impostare l'altezza spingere la leva di regolazione dell'altezza di taglio **8** in una delle tacche di bloccaggio **23**.
- Ripetere l'operazione per l'altra leva di regolazione dell'altezza di taglio **8**.

UTILIZZO

Istruzioni per l'uso

! AVVERTENZA: attenersi sempre alle istruzioni di sicurezza e alle normative in vigore.

! AVVERTENZA: per ridurre il rischio di lesioni gravi alle persone, spegnere la macchina e disconnettere i pacchi batteria prima di effettuare qualsiasi regolazione o rimozione/installazione di dotazioni o accessori. Un avvio accidentale può provocare lesioni alle persone.

Corretto posizionamento delle mani (Fig. K)

! AVVERTENZA: per ridurre il rischio di lesioni personali gravi, tenere le mani **SEMPRE** nella posizione corretta, come illustrato.

! AVVERTENZA: per ridurre il rischio di lesioni personali gravi, mantenere **SEMPRE** l'apparato con presa sicura per prevenire reazioni improvvise.

La posizione corretta delle mani richiede di afferrare con entrambe le mani l'impugnatura principale **4** e l'archetto di sicurezza **6**.

LEGGERE QUESTO MANUALE DI ISTRUZIONI PRIMA DI UTILIZZARE QUESTO TOSAERBA

Per un elenco completo dei componenti fare riferimento alla Fig. A riportata all'inizio di questo manuale. Conservare questo manuale di istruzioni per successive consultazioni.

! PERICOLO: lama mobile e affilata. Non utilizzare mai il tosaerba nella modalità di pacciamatura se lo sportello posteriore e lo sportello di scarico non sono chiusi dalla tensione della molla, in quanto ciò potrebbe comportare gravi lesioni alle persone. Portare il tosaerba presso il centro di assistenza più vicino per farlo riparare.

! PERICOLO: non mettere in funzione il tosaerba se il manico non è bloccato in posizione.

PERICOLO: lama mobile e affilata. Non utilizzare mai il tosaerba nella modalità con cesto raccogliherba se i ganci per appenderlo sul cesto raccogliherba non sono insediati correttamente sul tosaerba e lo sportello di scarico posteriore non è appoggiato saldamente contro la parte superiore del cesto raccogliherba, in quanto ciò potrebbe comportare gravi lesioni personali.

AVVERTENZA: lasciare che il tosaerba funzioni al proprio ritmo. Non sovraccaricarlo.

Installazione e rimozione dei pacchi batteria (Fig. I)

PERICOLO: VERIFICARE CHE LA CHIAVE DI SICUREZZA SIA STATA SFILATA PER EVITARE L'AZIONAMENTO DELL'INTERRUTTORE DI ACCENSIONE/SPEGNIMENTO MENTRE SI RIMUOVE O SI INSTALLANO I PACCHI BATTERIA.

Questo tosaerba è concepito per funzionare con due pacchi batteria di uguale capacità. Esso non funziona con un solo pacco batteria e, se dovessero essere installati pacchi batteria con capacità diverse, quello con la capacità minore, quando si esaurisce, provoca o spegnimento della macchina.

NOTA: al fine di ottenere risultati ottimali assicurarsi che i pacchi batteria siano completamente carichi.

Installare i pacchi batteria

1. Sollevare il coperchio dello sportello batterie **7** fino a scoprire lo sportello batterie **24**.
2. Fare scorrere uno dei pacchi batteria **21** all'interno dello sportello batterie **24** fino a quando si avverte uno scatto (Fig. I). Ripetere l'operazione per il secondo pacco batteria.
NOTA: prima dell'uso assicurarsi che i pacchi batteria siano inseriti a fondo e completamente bloccati in posizione.
3. Chiudere il coperchio dello sportello batterie. Assicurarsi che il coperchio sia completamente bloccato prima di avviare il tosaerba.

Per rimuovere i pacchi batteria

1. Sollevare il coperchio dello sportello batterie **7** fino a scoprire lo sportello batterie **24**.
2. Premere il pulsante di rilascio batteria **22** sui pacchi batteria **21** ed estrarre i pacchi batteria dalla macchina.

Chiave di sicurezza (Fig. J)

PERICOLO: lama mobile e affilata. Per prevenire l'avvio accidentale o l'uso non autorizzato di questo tosaerba senza cavo, nella macchina è stata incorporata una chiave di sicurezza estraibile **3**. Sfilando la chiave di sicurezza il tosaerba viene completamente disabilitato.

NOTA: la chiave di sicurezza presenta un foro centrale per consentire di riporla appendendola a un chiodo, fuori dalla portata dei bambini. Non legare la chiave di sicurezza al tosaerba.

PERICOLO: le lame che girano possono causare lesioni gravi alle persone. Per prevenire gravi lesioni personali sfilare la chiave di sicurezza ed estrarre i

pacchi batteria quando si lascia il tosaerba incustodito o quando è in carica o viene sottoposto a interventi di pulizia, manutenzione o assistenza, oppure quando viene trasportato, sollevato o riposto.

Avvio del tosaerba (Fig. I–K)

PERICOLO: lama mobile e affilata. Non tentare mai di escludere il funzionamento della scatola dell'interruttore di accensione/spegnimento e del sistema con chiave di sicurezza, poiché ciò potrebbe causare lesioni gravi alle persone.

NOTA: il tosaerba può funzionare solo se i pacchi batteria sono installati e la chiave di sicurezza è inserita.

1. Sollevare il coperchio dello sportello batterie **7** fino a scoprire lo sportello batterie **24**.
2. Fare scorrere uno dei pacchi batteria **21** all'interno dello sportello batterie **24** fino a quando si avverte uno scatto. Ripetere il processo per il secondo pacco batteria.
NOTA: prima dell'uso assicurarsi che i pacchi batteria siano inseriti a fondo e completamente bloccati in posizione.
3. Chiudere il coperchio dello sportello batterie. Assicurarsi che il coperchio sia completamente bloccato prima di avviare il tosaerba.
4. Infilare la chiave di sicurezza **3** nella scatola dell'interruttore di ACCENSIONE/SPEGNIMENTO **1** fino a quando è inserita completamente nel rispettivo alloggiamento. A questo punto il tosaerba è operativo.
5. Il tosaerba è dotato di una speciale scatola dell'interruttore di ACCENSIONE/SPEGNIMENTO **1**. Premere e tenere premuto l'interruttore di ACCENSIONE/SPEGNIMENTO **2** sulla scatola dell'interruttore di ACCENSIONE/SPEGNIMENTO **1**, quindi tirare l'archetto di sicurezza **6** verso l'impugnatura principale **4**.
NOTA: una volta che il tosaerba si è avviato, è possibile rilasciare l'interruttore di ACCENSIONE E SPEGNIMENTO, ma è necessario continuare a tenere premuto l'archetto di sicurezza verso l'impugnatura principale per consentire il funzionamento del tosaerba.
6. Per spegnere il tosaerba, rilasciare l'archetto di sicurezza **6**.

AVVERTENZA: non tentare mai di bloccare un interruttore o l'archetto di sicurezza nella posizione di accensione.

NOTA: una volta tornato nella posizione originale l'archetto di sicurezza attiva il "Meccanismo frenante automatico". Il motore viene frenato meccanicamente e la lama si arresta entro tre secondi o meno. Se la lama del tosaerba dovesse continuare a girare per più di tre secondi, sospendere l'uso del tosaerba e farlo controllare da un tecnico.

Sovraccarico del tosaerba

Per prevenire danni dovuti a condizioni di sovraccarico, non tentare di rimuovere troppa erba in una sola passata. Rallentare la velocità di taglio oppure aumentare l'altezza di taglio.

Suggerimenti per il taglio dell'erba (Fig. A)

! **AVVERTENZA:** *ispezionare sempre la zona dove deve essere usato il tosaerba ed eliminare sassi, bastoncini, fili di ferro, ossa e qualsiasi altro detrito che potrebbe essere lanciato dalla lama mentre gira.*

! **AVVERTENZA:** *se si deve lavorare su un pendio, procedere trasversalmente e mai in verticale, su e giù. Prestare la massima attenzione quando si cambia direzione su un pendio. Non tagliare l'erba su pendii molto ripidi (con un'inclinazione superiore a 15°). Mantenere sempre un buon appoggio.*

- Rilasciare l'archetto di sicurezza per spegnere il tosaerba quando si attraversano zone ghiaiate (la lama che gira potrebbe lanciare i sassi).
- Regolare il tosaerba all'altezza di taglio massima quando si deve tagliare l'erba su terreni brulli o in cui siano presenti erbacce alte. Se si taglia troppa erba in una sola passata, il motore si può sovraccaricare, arrestando il tosaerba.
- Se durante la stagione di crescita rapida dell'erba si utilizza il cesto raccogliherba **10**, l'erba tagliata potrebbe intasare l'apertura dello scarico. Rilasciare l'archetto di sicurezza per spegnere il tosaerba, sfilare la chiave di sicurezza e rimuovere i pacchi batteria. Rimuovere il cesto raccogliherba e scrollare lo sfalcio verso la parte posteriore del cesto. Rimuovere anche erba tagliata e detriti che potrebbero essersi accumulati attorno all'apertura di scarico. Sostituire il cesto raccogliherba.
- Se il tosaerba dovesse iniziare a vibrare in modo anomalo, rilasciare l'archetto di sicurezza per spegnere il tosaerba e sfilare la chiave di sicurezza. Verificare immediatamente quale possa essere la causa. Una vibrazione segnala la presenza di problemi. Non far funzionare il tosaerba fino a quando non è stato eseguito un controllo di manutenzione.
- Al fine di ottenere risultati di taglio ottimali mantenere la lama affilata e bilanciata.
- Ispezionare e pulire a fondo il tosaerba dopo ogni utilizzo, in quanto l'erba incrostata sulla scocca col tempo pregiudica le prestazioni della macchina.
- Rilasciare sempre l'archetto di sicurezza per spegnere il tosaerba, sfilare la chiave di sicurezza e rimuovere i pacchi batteria quando lo si lascia incustodito, anche se per breve tempo.

I suggerimenti riportati di seguito serviranno a ottenere la durata di funzionamento massima del tosaerba senza filo:

- rallentare nelle zone dove l'erba è particolarmente lunga o folta;
- evitare di tagliare l'erba bagnata dalla pioggia o dalla rugiada;
- tagliare l'erba di frequente, in modo particolare durante i periodi di crescita rapida.

NOTA: si raccomanda di ricaricare i pacchi batteria dopo l'uso, per prolungare la loro vita utile. Una ricarica frequente non danneggia i pacchi batteria e assicura che saranno

completamente carichi e pronti per l'impiego successivo. Riporre una batteria non completamente carica riduce la sua vita utile.

Trasporto del tosaerba (Fig. A)

! **PERICOLO:** *le lame che girano possono causare lesioni gravi alle persone. Per prevenire lesioni personali gravi sfilare la chiave di sicurezza ed estrarre i pacchi batteria quando si lascia il tosaerba incustodito o quando è in carica o viene sottoposto a interventi di pulizia, manutenzione o assistenza, oppure quando viene trasportato, sollevato o riposto.*

Il tosaerba può essere trasportato utilizzando la pratica maniglia di trasporto **12**. NON tentare di sollevare il tosaerba afferrandolo dall'impugnatura principale **4**.

Conservazione (Fig. C, D)

! **PERICOLO:** *la lama che gira può causare lesioni gravi alle persone. Rilasciare l'archetto di sicurezza per spegnere il tosaerba e rimuovere i pacchi batteria e la chiave di sicurezza, prima di sollevare, trasportare o riporre il tosaerba. Conservarlo in un luogo asciutto.*

! **ATTENZIONE:** *punto di schiacciamento. Per evitare di rimanere schiacciati, mantenere le dita lontano dall'area tra le staffe del manico quando i manici vengono ripiegati.*

Il manico del tosaerba può essere facilmente ripiegato per essere conservarlo in modo rapido e pratico.

1. Aprire le levette di bloccaggio del manico **16**, bloccando il manico superiore in posizione.
2. Ruotare il manico superiore verso la parte anteriore del tosaerba.
3. Aprire le levette di regolazione altezza del manico **15**.
4. Ruotare il manico inferiore nella posizione di conservazione.
5. Chiudere le levette di regolazione dell'altezza del manico **15**, bloccando il manico inferiore nella posizione di conservazione.

MANUTENZIONE

Questo apparato è stato progettato per funzionare a lungo con una manutenzione minima. Per avere prestazioni sempre soddisfacenti occorre avere cura dell'apparato e sottoporlo a pulizia periodica.

! **AVVERTENZA:** *per ridurre il rischio di gravi lesioni personali, spegnere l'apparato e staccare il pacco batteria prima di eseguire qualsiasi regolazione o rimozione/installazione di dotazioni o accessori. Un avvio accidentale può causare lesioni.*

Il caricabatteria e il pacco batteria non sono parti riparabili.

Rimozione e installazione della lama (Fig. L)

! **PERICOLO: RISCHIO DI LESIONI ALLE PERSONE.** *AL MOMENTO DI RIASSEMBLARE IL GRUPPO LAMA, ASSICURARSI CHE SIANO INSTALLATE CORRETTAMENTE TUTTE LE PARTI, COME DESCRITTO SOTTO. UN ASSEMBLAGGIO SCORRETTO DELLA LAMA O DI ALTRE*

PARTI DEL GRUPPO LAMA POTREBBE CAUSARE LESIONI PERSONALI GRAVI.



PERICOLO: per ridurre il rischio di gravi lesioni alle persone spegnere la macchina e rimuovere i pacchi batteria prima di eseguire qualsiasi operazione di regolazione o rimozione/installazione di dotazioni o accessori. Un avvio accidentale potrebbe provocare lesioni alle persone.

NOTA: utilizzare esclusivamente lame e accessori approvati da STANLEY FATMAX. Usare una lama di ricambio STANLEY FATMAX, modello n. DWO1DT233.

1. Tagliare un blocchetto di legno di circa 50 x 100 mm **25** (lungo circa 610 mm) per impedire che la lama ruoti quando si rimuove il dado flangiato **27**.



AVVERTENZA: indossare guanti e occhiali di protezione idonei. Girare il tosaerba di lato. Fare attenzione ai bordi taglienti della lama.

2. Posizionare il blocchetto di legno e svitare il dado flangiato, ruotandolo in senso antiorario con una chiave da 18 mm **26**, come illustrato nella Fig. L.
3. Rimuovere il distanziale della lama di metallo quadrato **30**, l'isolatore della lama di plastica quadrato **28** e la lama **29**, come illustrato nella Fig. L. La girante della lama **31** non deve essere rimossa. Esaminare tutti i pezzi per controllare che non siano danneggiati e sostituirli se necessario.
4. Installare la lama nuova o riaffilata sul perno portante della girante della lama, come illustrato nella Fig. L.

NOTA: durante il montaggio di una lama nuova o riaffilata sul perno portante della girante della lama accertarsi che il lato della lama a contatto con l'erba ("GRASS SIDE") sia rivolto verso il terreno quando il tosaerba viene riportato nella posizione verticale normale.

5. Infilare l'isolatore della lama di plastica **28** sulla lama in modo tale che i labbri rialzati su un lato si innestino nei bordi della lama.
6. Infilare il distanziale della lama **30** facendo in modo che si insedi all'interno dei labbri rialzati sul lato opposto dell'isolatore della lama. Accertarsi di allineare le parti piatte nel foro del distanziale della lama con quelle piatte dell'alberino della lama, facendo ruotare contemporaneamente la lama e l'isolatore in base alla necessità.
7. Posizionare il blocchetto di legno in modo da impedire che la lama ruoti, come illustrato nella Fig. L. Installare il dado flangiato **27** con la flangia contro il distanziale della lama **30** e serrare saldamente la lama **29** con una chiave da 18 mm **26**.

Affilatura della lama

MANTENERE AFFILATA LA LAMA PER OTTENERE LE MIGLIORI PRESTAZIONI DEL TOSAERBA. UNA LAMA CONSUMATA NON TAGLIA NETTAMENTE L'ERBA.



AVVERTENZA: indossare occhiali di protezione idonei quando si smonta, si affila e si rimonta una lama. Assicurarsi che la chiave di sicurezza e i pacchi batteria siano stati rimossi.

In circostanze normali, di solito è sufficiente affilare la lama due volte nel corso di una stagione di taglio. La sabbia spunta rapidamente la lama. Se il prato cresce su un terreno sabbioso, può essere necessaria un'affilatura più frequente.

SOSTITUIRE IMMEDIATAMENTE LA LAMA SE PIEGATA O DANNEGGIATE.

Operazioni durante l'affilatura della lama

- Verificare che la lama rimanga bilanciata.
- Affilare la lama in base all'angolo di taglio originale.
- Affilare i bordi ad entrambe le estremità della lama, asportando quantitativi pari di materiale da entrambe le estremità.

Affilatura della lama bloccata in una morsa (Fig. M)

1. Prima di rimuovere la lama, assicurarsi che l'archetto di sicurezza sia stato rilasciato, che la lama si sia arrestata e che la chiave di sicurezza e le batterie siano stati tolti.
2. Rimuovere la lama dal tosaerba. (Vedere le istruzioni nella sezione "**Rimozione e installazione della lama**").
3. Bloccare la lama **29** in una morsa **32**.
4. Indossare occhiali di protezione e guanti adeguati e fare attenzione a non tagliarsi.
5. Limare con attenzione i bordi taglienti della lama con una lima **34** sottile o con una pietra per affilare (non fornite in dotazione), conservando il filo originale.
6. Verificare che la lama sia bilanciata. (Vedere le istruzioni nella sezione "**Bilanciamento della lama**").
7. Rimontare la lama sul tosaerba e serrarla saldamente.

Bilanciamento della lama (Fig. N)

Verificare il bilanciamento della lama **29** infilando il foro centrale della lama su un chiodo o su un cacciavite con gambo rotondo **33**, bloccati orizzontalmente in una morsa **32**. Se una delle estremità della lama pende verso il basso, affilare il bordo tagliente dell'estremità pendente. La lama è correttamente bilanciata se nessuna delle due estremità pende.



Lubrificazione

L'apparato non richiede alcuna ulteriore lubrificazione.



Pulizia



AVVERTENZA: soffiare via la polvere dall'alloggiamento con aria compressa, non appena vi sia sporco visibile all'interno e intorno alle prese d'aria di ventilazione.

Quando si esegue questa procedura indossare occhiali di protezione e mascherine antipolvere omologati.



AVVERTENZA: non utilizzare solventi o altri prodotti chimici aggressivi per pulire le parti non metalliche dell'apparato. Questi prodotti chimici indeboliscono i materiali utilizzati per questi componenti. Utilizzare un panno inumidito solo con acqua e sapone delicato. Non far penetrare del liquido all'interno dell'apparato, e non immergere alcuno dei suoi componenti direttamente in un liquido.

Rilasciare l'archetto di sicurezza **6** per spegnere il tosaerba, attendere che la lama si arresti, rimuovere i pacchi batteria e sfilare la chiave di sicurezza. Rimuovere l'eventuale sfalcio accumulatosi sulla parte inferiore della scocca del tosaerba. Non spruzzare acqua o altri liquidi. Dopo vari utilizzi, controllare che tutti i dispositivi di fissaggio in vista siano ben stretti.

Accessori su richiesta



AVVERTENZA: su questo prodotto sono stati collaudati soltanto gli accessori offerti da STANLEY FATMAX, quindi l'utilizzo di accessori diversi potrebbe essere rischioso. Per ridurre il rischio di lesioni, su questo prodotto vanno utilizzati solo gli accessori raccomandati STANLEY FATMAX.

Rivolgersi al proprio rivenditore per ulteriori informazioni sugli accessori più adatti.

Rispetto ambientale



Raccolta differenziata. I prodotti e le batterie contrassegnati con questo simbolo non devono essere smaltiti con i normali rifiuti domestici.

Prodotti e batterie contengono materiali che possono essere recuperati o riciclati diminuendo la domanda di materie prime. Si prega di riciclare prodotti elettrici e batterie secondo le disposizioni locali. Ulteriori informazioni sono disponibili all'indirizzo www.2helpU.com.

Pacco batteria ricaricabile

Questo pacco batteria a lunga durata deve essere ricaricato quando non fornisce più energia sufficiente per eseguire compiti che prima erano eseguiti agevolmente. Al termine della sua vita operativa, il pacco batteria va smaltito con la dovuta cura per l'ambiente.

- Far scaricare il pacco batteria completamente, quindi rimuoverlo dalla radio.
- Le batterie agli ioni di litio sono riciclabili. Consegnarle al proprio concessionario o presso un'apposita stazione di riciclaggio. Le batterie raccolte verranno riciclate o smaltite in modo appropriato.

GAZONMAAIER SFMCMW2651

Gefeliciteerd!

U hebt STANLEY FATMAX gereedschap gekozen. Jaren van ervaring, grondige productontwikkeling en innovatie maken STANLEY FATMAX een van de meest betrouwbare partners voor gebruikers van elektrisch gereedschap.

SFMCMW2651		
Spanning	V _{DC}	2 x 18
Accutype		Li-Ion
Snelheid onbelast	/min	2600
Maaibladlengte	cm	49,5
Gewicht (zonder accu)	kg	14

Geluidswaarden en trillingswaarden (triax-vectorsom) volgens EN60335-2-77

L _{PA} (niveau emissie geluidsdruk)	dB (A)	74,0
K (onzekerheid voor het geluidsdruk niveau)	dB (A)	0,9
L _{WA} (niveau geluidsvermogen)	dB (A)	87
K (onzekerheid voor het gegeven geluidsniveau)	dB (A)	0,8

Waarde gewogen trilling hand/arm:

Vibratie-emissiewaarde a _{h1} =	m/s ²	2,5
Onzekerheid K =	m/s ²	1,5

Het vibratie- en/of lawaai-emissieniveau dat in dit informatieblad wordt gegeven, is gemeten in overeenstemming met een gestandaardiseerde test die wordt gegeven in EN60335-2-77 en u kunt ermee het ene gereedschap met het andere vergelijken. Het kan worden gebruikt voor een eerste inschatting van blootstelling.

WAARSCHUWING: Het verklaarde vibratie- en/of lawaai-emissieniveau geldt voor de hoofdtoepassingen van het gereedschap. Als het gereedschap echter voor andere toepassingen wordt gebruikt, dan wel met andere accessoires of slecht wordt onderhouden, kan de vibratie- en/of lawaai-emissie verschillen. Dit kan het blootstellingsniveau aanzienlijk verhogen gedurende de totale werkperiode.

Een inschatting van het blootstellingsniveau aan vibratie en/of lawaai moet ook worden overwogen wanneer het gereedschap wordt uitgeschakeld of als het aan staat maar geen daadwerkelijke werkzaamheden uitvoert. Dit kan het blootstellingsniveau aanzienlijk verminderen gedurende de totale arbeidsduur.

Kijk naar aanvullende veiligheidsmaatregelen voor het beschermen van de gebruiker tegen de effecten van vibratie en/of lawaai, zoals: onderhoud het gereedschap en de accessoires goed, houd de handen warm (relevant voor vibraties), organisatie van werkpatronen.

EG-conformiteitsverklaring

Machinerichtlijn



Gazonmaaier SFMCMW2651

STANLEY FATMAX verklaart dat de producten die worden beschreven onder Technische gegevens voldoen aan: 2006/42/EG, EN60335-1:2012 + A11:2014 + A13:2017 + A1:2019 + A14:2019 + A2:2019, EN60335-2-77:2010.

Deze producten voldoen ook aan Richtlijn 2014/30/EU en 2011/65/EU. Neem voor meer informatie contact op met STANLEY FATMAX op het volgende adres of raadpleeg de achterzijde van de handleiding.

De ondergetekende is verantwoordelijk voor de samenstelling van het technische bestand en legt deze verklaring af namens STANLEY FATMAX.

2000/14/EG, Gazonmaaier, L < 50 cm, Bijlage V DEKRA Testing and Certification GmbH, Handwerkstraße 15, 70565 Stuttgart, Duitsland

Aangemelde instantie ID-nr.: 0158

Niveau van akoestisch vermogen volgens 2000/14/EG (Artikel 12, bijlage III, L < 50 cm):

L_{WA} (gemeten geluidsvermogen) 87 dB(A)
onzekerheid (K) = 0,8 dB(A)

L_{WA} (gegarandeerd geluidsvermogen) 88 dB(A)

Patrick Diepenbach

Patrick Diepenbach
General Manager, Benelux
STANLEY FATMAX Europe, Egide Walschaertsstraat 14-18,
2800 Mechelen, België
12.04.2020



WAARSCHUWING: Lees de instructiehandleiding om het risico op letsel te verminderen.

Definities: Veiligheidsrichtlijnen

De definities hieronder beschrijven de ernstgraad voor elk signaalwoord. Gelieve de handleiding te lezen en op deze symbolen te letten.



GEVAAR: Wijst op een dreigende gevaarlijke situatie die, indien niet vermeden, **zal leiden tot de dood of ernstige verwondingen.**



WAARSCHUWING: Wijst op een mogelijk gevaarlijke situatie die, indien niet vermeden, **zou kunnen leiden tot de dood of ernstige letsels.**

Accu's		Laders/Laadtijden (Minuten)
Cat #	V _{DC}	SFMCB12
SFMCB202	18	X
SFMCB204	18	X
SFMCB206	18	X



VOORZICHTIG: *Wijst op een mogelijk gevaarlijke situatie die, indien niet vermeden, kan leiden tot kleine of matige letsels.*

OPMERKING: *Geeft een handeling aan waarbij geen persoonlijk letsel optreedt die, indien niet voorkomen, schade aan goederen kan veroorzaken.*



Wijst op risico van een elektrische schok.



Wijst op brandgevaar.

ALGEMENE VEILIGHEIDSWAARSCHUWINGEN VOOR ELEKTRISCH GEREEDSCHAP



WAARSCHUWING: *Lees alle veiligheidswaarschuwingen, instructies, illustraties en specificaties die bij dit gereedschap zijn meegeleverd. Het niet opvolgen van alle onderstaande instructies kan leiden tot een elektrische schok, brand en/of ernstig persoonlijk letsel.*

BEWAAR ALLE WAARSCHUWINGEN EN INSTRUCTIES ALS TOEKOMSTIG REFERENTIEMATERIAAL

De term „elektrisch gereedschap“ in de waarschuwingen verwijst naar uw (met een snoer) op de netspanning aangesloten elektrische gereedschap of naar (draadloos) elektrisch gereedschap met een accu.

1) Veiligheid Werkplaats

- Houd het werkgebied schoon en goed verlicht.** *Rommelige of donkere gebieden zorgen voor ongelukken.*
- Bedien elektrische gereedschappen niet in een explosieve omgeving, zoals in de nabijheid van ontvlambare vloeistoffen, gassen of stof.** *Elektrische gereedschappen veroorzaken vonken die het stof of de dampen kunnen doen ontbranden.*
- Houd kinderen en omstanders op een afstand terwijl u een elektrisch gereedschap bedient.** *Als u wordt afgeleid kunt u de controle over het gereedschap verliezen.*

2) Elektrische Veiligheid

- Stekkers van elektrisch gereedschap moeten in het stopcontact passen. Pas de stekker nooit op enige manier aan. Gebruik geen adapterstekkers samen met geaard elektrisch gereedschap.** *Niet aangepaste stekkers en passende contactdozen verminderen het risico op een elektrische schok.*
- Vermijd lichamelijk contact met geaarde oppervlaktes zoals buizen, radiatoren, fornuizen en ijskasten.** *Er bestaat een verhoogd risico op een elektrische schok als uw lichaam geaard is.*

- Stel elektrisch gereedschap niet bloot aan regen of natte omstandigheden.** *Als er water in een elektrisch gereedschap terecht komt, verhoogt dit het risico op een elektrische schok.*
- Behandel het stroomsnoer voorzichtig. Gebruik het stroomsnoer nooit om het elektrische gereedschap te dragen of te trekken, of de stekker uit het stopcontact te halen. Houd het snoer uit de buurt van warmte, olie, scherpe randen, of bewegende onderdelen.** *Beschadigde snoeren of snoeren die in de war zijn verhogen het risico op een elektrische schok.*
- Als u een elektrisch gereedschap buitenshuis gebruikt, gebruikt u een verlengsnoer dat geschikt is voor gebruik buitenshuis.** *Het gebruik van een verlengsnoer dat geschikt is voor buitenshuis, vermindert het risico op een elektrische schok.*
- Als het gebruik van een elektrisch gereedschap op een vochtige locatie onvermijdelijk is, gebruikt u een stroomvoorziening die beveiligd is met een aardlekschakelaar.** *Het gebruik van een aardlekschakelaar vermindert het risico op een elektrische schok.*

3) Persoonlijke Veiligheid

- Blijf alert, kijk wat u doet en gebruik uw gezonde verstand als u een elektrisch gereedschap bedient. Gebruik het gereedschap niet als u vermoeid bent of onder de invloed van drugs, alcohol of medicatie bent.** *Een moment van onoplettendheid tijdens het bedienen van elektrische gereedschappen kan leiden tot ernstig persoonlijk letsel.*
- Gebruik een beschermende uitrusting. Draag altijd oogbescherming.** *Beschermende uitrusting zoals een stofmasker, antislip veiligheidsschoenen, een helm, of gehoorbescherming gebruikt in de juiste omstandigheden zal het risico op persoonlijk letsel verminderen.*
- Vermijd onbedoeld starten. Zorg ervoor dat de schakelaar in de „off“ (uit) stand staat voordat u het gereedschap aansluit op de stroombron en/of accu, het oppakt of rondraagt.** *Het rondragen van elektrische gereedschappen met uw vinger op de schakelaar of het aanzetten van elektrische gereedschappen waarvan de schakelaar aan staat, zorgt voor ongelukken.*
- Verwijder alle stelsleutels of moersleutels voordat u het elektrische gereedschap aan zet.** *Een moersleutel of stelsleutel die in een ronddraaiend onderdeel van het elektrische gereedschap is achtergelaten kan leiden tot persoonlijk letsel.*

- e) **Rek u niet te ver uit. Blijf altijd stevig en in balans op de grond staan.** Dit zorgt voor betere controle van het elektrische gereedschap in onverwachte situaties.
- f) **Draag geschikte kleding. Draag geen loszittende kleding of sieraden. Houd uw haar, kleding en handschoenen uit de buurt van bewegende onderdelen.** Loszittende kleding, sieraden of lang haar kunnen door bewegende delen worden gegrepen.
- g) **Als er in apparaten wordt voorzien voor het aansluiten van stofverwijdering- of verzamelapparatuur, zorg er dan voor dat deze correct worden aangesloten en gebruikt.** Het gebruik van een stofverzamelaar kan aan stof gerelateerde gevaren verminderen.
- h) **Denk niet dat u, doordat u het gereedschap veel hebt gebruikt, het allemaal wel weet en dat u de veiligheidsbeginselen kunt negeren.** Een onvoorzichtige actie kan in een fractie van een seconde ernstig letsel tot gevolg hebben.
- g) **Gebruik het elektrische gereedschap, de accessoires en gereedschapsonderdelen enz. in overeenstemming met deze instructies, waarbij u rekening houdt met de werkomstandigheden en de werkzaamheden die dienen te worden uitgevoerd.** Gebruik van het elektrische gereedschap voor werkzaamheden die anders zijn dan het bedoelde gebruik, kunnen leiden tot een gevaarlijke situatie.
- h) **Houd de handgrepen en oppervlakken die u beet pakt, droog, schoon en vrij van olie en vet.** Door gladde handgrepen en oppervlakken die u beet pakt, kan veilig werken en bedienen van het gereedschap in onverwachte situaties onmogelijk worden.

5) Gebruik en Verzorging van Gereedschap op Accu

- a) **Gebruik alleen de lader die door de fabrikant wordt opgegeven.** Een lader die geschikt is voor één accutype, kan een risico op brand veroorzaken indien gebruikt met een andere accu.
 - b) **Gebruik elektrische gereedschappen uitsluitend met speciaal omschreven accu's.** Gebruik van andere accu's kan leiden tot letsel en brandgevaar.
 - c) **Als de accu niet in gebruik is, dient u deze uit de buurt te houden van andere metalen voorwerpen zoals paperclips, munten, sleutels, spijkers, schroeven of andere kleine metalen voorwerpen die een verbinding van het ene contactpunt met het andere kunnen maken.** Het kortsluiten van de accucontactpunten samen kan brandwonden of brand veroorzaken.
 - d) **Als het gereedschap te zwaar wordt belast, kan er vloeistof uit de accu lekken; vermijd contact hiermee. Als u per ongeluk hier toch mee in contact komt, spoelt u met water. Als de vloeistof in contact met de ogen komt, dient u daarnaast medische hulp in te roepen.** Vloeistof afkomstig uit de accu kan irritatie of brandwonden veroorzaken.
 - e) **Werk niet met een accu of met gereedschap dat beschadigd is of waaraan wijzigingen zijn aangebracht.** Beschadigde of gemodificeerde accu's kunnen onvoorspelbaar gedrag vertonen dat kan leiden tot brand, explosie of een risico van letsel.
 - f) **Stel een accu of gereedschap niet bloot aan open vuur of uitzonderlijk hoge temperatuur.** Brand of een temperatuur boven de 130 °C kunnen de accu doen exploderen.
 - g) **Volg alle instructies voor het opladen en laad de accu of het gereedschap niet op buiten het temperatuurbereik dat in de instructies wordt opgegeven.** Door op onjuiste wijze opladen of opladen bij een temperatuur buiten het opgegeven bereik kan de accu beschadigd raken en het risico van brand toenemen.
- ## 4) Gebruik en Verzorging van Elektrisch Gereedschap
- a) **Forceer het gereedschap niet. Gebruik het juiste elektrische gereedschap voor uw toepassing.** Het juiste elektrische gereedschap voert de werkzaamheden beter en veiliger uit waarvoor het is ontworpen.
 - b) **Gebruik het gereedschap niet als de schakelaar het niet aan en uit kan zetten.** Ieder gereedschap dat niet met de schakelaar kan worden bediend is gevaarlijk en moet worden gerepareerd.
 - c) **Trek de stekker uit het stopcontact en/of neem de accu, als deze kan worden losgenomen, uit het elektrisch gereedschap en voer daarna pas aanpassingen uit, wissel daarna pas accessoires of berg daarna pas het gereedschap op.** Dergelijke preventieve veiligheidsmaatregelen verminderen het risico dat het elektrisch gereedschap per ongeluk opstart.
 - d) **Bewaar gereedschap dat niet wordt gebruikt buiten het bereik van kinderen en laat niet toe dat personen die onbekend zijn met het elektrische gereedschap of deze instructies het gereedschap bedienen.** Elektrische gereedschappen zijn gevaarlijk in handen van ongetrainde gebruikers.
 - e) **Onderhoud elektrische gereedschappen. Controleer op verkeerde uitlijning en het grijpen van bewegende onderdelen, breuk van onderdelen en andere omstandigheden die de werking van het gereedschap nadelig kunnen beïnvloeden. Zorg dat het gereedschap voor gebruik wordt gerepareerd als het beschadigd is.** Veel ongelukken worden veroorzaakt door slecht onderhouden gereedschap.
 - f) **Houd snijgereedschap scherp en schoon.** Correct onderhouden snijgereedschappen met scherpe snijdranden lopen minder snel vast en zijn gemakkelijker te beheersen.
- ## 6) Service
- a) **Zorg dat u gereedschap wordt onderhouden door een erkende reparateur die uitsluitend identieke**

vervangende onderdelen gebruikt. Dit zorgt ervoor dat de veiligheid van het gereedschap blijft gegarandeerd.

- b) **Probeer nooit beschadigde accu's te repareren.** De reparaties aan accu's mogen alleen worden uitgevoerd door de fabrikant of door geautoriseerde servicecentra.

BELANGRIJKE VEILIGHEIDSAANWIJZINGEN EN INSTRUCTIES



WAARSCHUWING: Het risico van letsel beperken:

- Iedereen die dit gereedschap gaat gebruiken, moet eerst de veiligheidsinstructies en andere informatie in deze handleiding hebben gelezen en hebben begrepen.
- Bewaar deze instructies en raadpleeg ze vaak voor gebruik en bij het instrueren van anderen.



WAARSCHUWING: Wanneer met gazonmaaiers met accuvoeding wordt gewerkt, moeten de basisveiligheidsmaatregelen altijd worden gevolgd zodat het risico van brand, elektrische schok en persoonlijk letsel, waaronder het volgende, zoveel mogelijk wordt voorkomen:

LEES ALLE INSTRUCTIES

ALGEMENE VEILIGHEIDSAANWIJZINGEN EN INSTRUCTIES VOOR ALLE GAZONMAAIERS



GEVAAR:

- **Dit gereedschap kan gevaarlijk zijn.** Volg alle waarschuwingen en veiligheidsinstructies in deze handleiding op. De gebruiker is verantwoordelijk voor het opvolgen van waarschuwingen en instructies in deze handleiding en op de unit. Beperk het gebruik van deze maaimachine tot personen die de waarschuwingen en instructies in deze handleiding en op de unit, lezen begrijpen en opvolgen.
- **Vermijd gevaarlijke omgevingsomstandigheden –** Gebruik gazonmaaiers niet op locaties waar veel vocht of water is.
- **Niet in de regen gebruiken.**
- **Houd kinderen op afstand –** Alle bezoekers moeten op veilige afstand van het werkgebied worden gehouden.
- **Draag de juiste kleding –** Draag geen loszittende kleding of sieraden. Zij kunnen in bewegende onderdelen vast komen te zitten. Gebruik van rubberen handschoenen en stevig schoeisel wordt aanbevolen wanneer u buitenshuis werkt.
- **Draag een veiligheidsbril –** Draag altijd bedekking van uw gezicht of een stofmasker als bij het werken veel stof vrijkomt.
- **Gebruik het juiste apparaat –** Gebruik de gazonmaaier niet voor een andere taak dan waarvoor het is bedoeld.
- **Controleer op beschadigde onderdelen.** Voordat u de maaimachine weer gebruikt moet een beschermkap of een ander onderdeel dat is beschadigd, zorgvuldig worden geïnspecteerd om te bepalen of het goed zal werken en de bedoelde functie zal uitvoeren. Controleer de uitlijning van bewegende onderdelen, controleer op het vastlopen van bewegende onderdelen, breuk van onderdelen, de montage en andere omstandigheden die van invloed kunnen zijn op de werking. Een beschermkap of een ander onderdeel dat beschadigd is, moet op juiste wijze worden gerepareerd of vervangen door een geautoriseerd servicecentrum, tenzij in deze handleiding anders is vermeld.
- **Onderhoud en service.** Reparaties, onderhoud en eventuele aanpassingen, die niet in deze handleiding worden vermeld, moeten worden uitgevoerd door geautoriseerde servicecentra of andere gekwalificeerde service-organisaties, waarbij altijd identieke vervangende onderdelen moeten worden gebruikt.
- Oefen niet te veel kracht uit op de gazonmaaier – Het gereedschap voert de werkzaamheden waarvoor het is ontworpen, dan beter en veiliger uit.
- **Reik niet buiten uw macht –** Blijf te allen tijde stevig in evenwicht en met beide voeten op de grond staan.
- **Blijf alert –** Let goed op wat u doet. Gebruik uw gezond verstand. Werk niet met de gazonmaaier wanneer u moe bent.
- **Koppel de gazonmaaier los –** Neem de veiligheidsleutel en de accu's uit de maaimachine wanneer u deze niet gebruikt, voordat u onderhoud uitvoert, wanneer u accessoires wisselt, zoals maabladen, en dergelijke.
- **Berg apparaten die u niet gebruikt binnenshuis op –** Berg de maaimachine, wanneer u deze niet gebruikt, op een droge, goed geventileerde plaats binnenshuis op, in een afgesloten ruimte - buiten het bereik van kinderen. Verwijder veiligheidsleutel en accu's.
- Onderhoud de gazonmaaier met zorg – houd de snijranden scherp en schoon, zo bereikt u de beste en veiligste prestaties. Volg de instructies voor smering en voor het wisselen van accessoires. Houd de handgrepen droog, schoon en vrij van olie en vet.
- **Houd beschermkappen op hun plaats en in goede werkende staat.**
- **Houd maabladen scherp.**
- **Blijf met uw handen en voeten uit de buurt van het maaigebied.**
- **Voorwerpen die door het blad worden geraakt, kunnen ernstige verwondingen toebrengen aan personen.** Het gazon moet voor iedere maaibeurt altijd zorgvuldig worden onderzocht en vrijgemaakt van alle voorwerpen.
- **Als de gazonmaaier een voorwerp raakt, ga dan als volgt stapsgewijs te werk:**
 1. Stop de gazonmaaier. Laat de beugelhandgreep los.
 2. Verwijder de accu's en de veiligheidsleutel.
 3. Inspecteer de machine op beschadigingen.
 4. Repareer eventuele beschadigingen voor u de gazonmaaier opnieuw start en in gebruik neemt.
- **Gebruik uitsluitend identieke vervangende maabladen.**

BEWAAR DEZE INSTRUCTIES

Belangrijk

Veilige werkgewoonten voor maaimachines die lopend worden bediend

Er kunnen met deze machine handen en voeten worden afgehaakt en voorwerpen worden weggeslingerd. Worden de volgende veiligheidsinstructies niet opgevolgd, dan kan dat ernstig letsel of een ongeval met dodelijke afloop tot gevolg hebben.

Algemene informatie

1. Lees, begrijp de instructies en waarschuwingen in deze handleiding en volg ze op, ook die op de machine, motor en op de hulpstukken worden vermeld.
2. Laat alleen gebruikers de maaimachine gebruiken, die verantwoordelijk zijn, opgeleid zijn, bekend zijn met de instructies en fysiek daartoe in staat zijn.
3. Gebruik de grasmaaier niet wanneer u onder invloed van alcohol of drugs bent.

Vorbereidingen voor het werken met de maaimachine

1. Maak de werkplek vrij van eventuele voorwerpen die kunnen worden weggeslingerd of die de werking van de machine kunnen belemmeren.
2. Houd de werkplek vrij van alle omstanders, vooral kinderen en huisdieren. Stop de machine en hulpstukken, als iemand de werkplek betreedt.
3. Gebruik de grasmaaier niet zonder dat de volledige grasvanger, het uitwerpschild of andere veiligheidsvoorzieningen zijn aangebracht en goed functioneren. Controleer vaak op tekenen van slijtage of verslechtering van de staat van de machine en vervang onderdelen, als dat nodig is.
4. Draag een geschikte uitrusting voor persoonlijke bescherming, zoals een veiligheidsbril, gehoorbescherming, bescherming van de luchtwegen en schoeisel.

Werken met de maaimachine

1. Werk alleen bij daglicht of goed kunstlicht met de machine.
2. Pas op voor gaten, geulen, hobbels, stenen of andere verborgen gevaren. Ongelijk terrein kan de machine doen kantelen of kan de gebruiker z'n evenwicht doen verliezen of laten vallen. Hoog gras kan obstakels verbergen. Blijf achter de handgreep.
3. Kom niet met uw handen of voeten in de buurt van draaiende onderdelen of onder de grasmaaier. Blijf altijd uit de buurt van uitwerpopening.
4. Richt uitgeworpen materiaal niet op anderen. Zorg dat uitgeworpen materiaal niet tegen een muur of obstakel komt. Het materiaal kan terugkaatsen naar de gebruiker van de gazonmaaier. Stop het maaiblad/de maaibladen wanneer u oppervlakken met grind oversteekt.
5. Trek de maaier alleen achteruit wanneer dat niet anders kan. Kijk altijd omlaag en achter u voordat en terwijl u achteruit loopt.
6. Stop altijd de motor door de beugelhandgreep los te laten, wacht tot het blad volledig tot stilstand is gekomen en

verwijder de veiligheidssleutel voordat u de grasmaaier reinigt, de grasopvangbak verwijdert, de uitwerpopening schoon maakt, wanneer u de grasmaaier onbeheerd achterlaat, de maaimachine vervoert, of voor u aanpassingen, reparaties of inspecties uitvoert.

7. Als de grasmaaier ernstig gaat trillen, laat dan de handgreep los, wacht tot het blad is gestopt en neem de veiligheidssleutel en accu's uit, onderzoek vervolgens onmiddellijk wat de oorzaak van het trillen is. Trillen is meestal een waarschuwing dat er een probleem is.

Speciaal in verband met kinderen

1. Het is niet de bedoeling dat deze machine wordt gebruikt door personen (waaronder kinderen) met verminderde fysieke, zintuiglijke of psychische vermogens, of met een gebrek aan ervaring en kennis, tenzij onder toezicht van of met aanwijzingen over het gebruik van de machine door een persoon die verantwoordelijk is voor hun veiligheid.
2. Er kunnen zich tragische ongevallen voordoen als de gebruiker zich niet bewust is van de aanwezigheid van kinderen. Kinderen worden meestal aangetrokken tot de machine en tot de maaiwerkzaamheden. Ga er nooit van uit dat kinderen blijven waar u ze het laatst zag.
3. Houd kinderen weg uit het werkgebied en zorg ervoor dat een verantwoordelijke volwassene, iemand anders dan de gebruiker, goed op ze let.
4. Wees alert en schakel de maaimachine uit als een kind het werkgebied betreedt.

Speciaal in verband met hellingen

1. Hellingen spelen meestal een grote rol bij ongevallen. Werken op hellingen vraagt extra voorzichtigheid. Maai een helling niet als dat ongemakkelijk is.
2. Maai dwars over het vlak van een helling; nooit omhoog en omlaag. Ga voorzichtig te werk bij taluds, sloten of oevers.
3. U kunt beter niet nat gras maaien. (Als u niet stevig staat, kunt u uitglijden en vallen.)
4. Werkt niet met de machine wanneer tractie, sturing of stabiliteit moeilijk is. De maaimachine kan wegglijden zelfs als de wielen stilstaan.
5. Start en stop niet op hellingen. Verander niet plotseling snelheid of richting. Maak bochten langzaam en geleidelijk.
6. Ga extra voorzichtig te werk wanneer u met de machine werkt met de grasopvangbak of andere hulpstukken. Zij kunnen de stabiliteit van de machine beïnvloeden.

Service

1. Houd de machine in goede werkende staat. Vervang versleten of beschadigde onderdelen.
2. Ga voorzichtig te werk wanneer u onderhoud uitvoert aan de bladen. Omwikkel de bladen of draag handschoenen. Vervang beschadigde bladen. Repareer of wijzig bladen niet. Let erop dat alle bouten en moeren goed vast blijven zitten.
3. Houd de maaimachine vrij van een opeenhoping van gras, bladeren of ander vuil.
4. Houd veiligheids- en instructielabels goed in stand of vervang ze.

Hier volgt uitleg over de belangrijke pictogrammen voor veiligheidsrisico's op de maaimachine.



De gebruiker moet de instructiehandleiding lezen en begrijpen.



Vermijd het risico van ernstig letsel, maai hellingen niet van boven naar beneden en omgekeerd. Maai op een helling altijd dwars over het vlak van de helling.



Zorg ervoor dat omstanders niet het risico lopen gewond te raken, houd alle personen en huisdieren op veilige afstand van de maaimachine, terwijl u aan het werk bent.



Roterende maaibladen kunnen ernstige verwondingen veroorzaken. Houd handen en voeten te allen tijde weg bij het maaimechanisme en de uitwerpopening. Let er altijd op dat het blad tot stilstand is gekomen. Laat de beugelhandgreep voor in-/uitschakelen los zodat de maaier wordt uitgeschakeld, wacht tot het maaiblad tot stilstand is gekomen (ongeveer 3 seconden) en neem de veiligheidsleutel en de accu's uit voordat u de grasopvangbak verwijdert of teruggeplaatst, de maaimachine schoonmaakt, onderhoudt vervoert of optilt.



Voorwerpen die door het blad worden geraakt, kunnen ernstige verwondingen toebrengen aan personen. Blijf achter de handgreep als de motor draait. Zorg er altijd voor dat personen en huisdieren op voldoende afstand zijn van de uitwerpopening van de maaimachine. Inspecteer altijd het maaigebied voordat u gaat maaien en verwijder voorwerpen die door het maaiblad kunnen worden weggeslingerd. Laat de beugelhandgreep voor in-/uitschakelen los zodat de maaier wordt uitgeschakeld, wacht tot het maaiblad tot stilstand is gekomen (ongeveer 3 seconden) voordat u trotoirs, wegen, terrassen en grindpaden oversteekt.

Aanvullende veiligheidsregels



WAARSCHUWING: Pas het gereedschap of een onderdeel ervan nooit aan. Dit kan schade of persoonlijk letsel tot gevolg hebben.



WAARSCHUWING: Draag **ALTIJD** een veiligheidsbril. Een bril die u dagelijks draagt, is **NIET** een veiligheidsbril. Gebruik ook een gezichts- of stofmasker als bij het werken stof vrijkomt. Draag altijd gehoorbescherming als het maaien veel lawaai geeft. **DRAAG ALTIJD EEN GECERTIFICEERDE VEILIGHEIDSUITRUSTING.**

Overige risico's

Ondanks het toepassen van de relevante veiligheidsvoorschriften en het toepassen van veiligheidsapparaten kunnen sommige overige risico's niet worden vermeden. Dit zijn:

- Gehoorbeschadiging.
- Risico op persoonlijk letsel door rondvliegende deeltjes.
- Risico van brandwonden omdat accessoires tijdens het gebruik heet worden.
- Risico van persoonlijk letsel als gevolg van langdurig gebruik.

BEWAAR DEZE INSTRUCTIES

Laders

STANLEY FATMAX laders hoeven niet te worden afgesteld en zijn zo ontworpen dat zij zeer gemakkelijk in het gebruik zijn.

Elektrische veiligheid

De elektrische motor is slechts voor één voltage ontworpen. Controleer altijd of het voltage van de accu overeenkomt met het voltage op het typeplaatje. Zorg er ook voor dat het voltage van uw oplader overeenkomt met dat van uw stroomvoorziening.



Uw STANLEY FATMAX oplader is dubbel geïsoleerd in overeenstemming met EN60335; daarom is geen aarding nodig.

Als het netsnoer is beschadigd, mag het alleen worden vervangen door STANLEY FATMAX of door een geautoriseerd servicebedrijf.

Een verlengsnoer gebruiken

U dient geen verlengsnoer te gebruiken, tenzij dit absoluut noodzakelijk is. Gebruik een goedgekeurd verlengsnoer dat geschikt is voor de stroominvoer van uw oplader (zie **Technische gegevens**). De minimale geleidergrootte is 1 mm²; de maximale lengte is 30 m.

Als u een haspel gebruikt, dient u het snoer altijd volledig af te rollen.

Belangrijke veiligheidsinstructies voor alle acculaders

BEWAAR DEZE INSTRUCTIES: Deze handleiding bevat belangrijke instructies voor de veiligheid en voor de bediening van geschikte batterijladers (raadpleeg **Technische gegevens**).

- Lees voordat u de lader gebruikt, alle instructies en aanwijzingen voor de veiligheid op de lader, de accu en het product dat de accu gebruikt.



WAARSCHUWING: Gevaar voor elektrische schok. Laat geen vloeistof in de lader dringen. Dit zou kunnen leiden tot een elektrische schok.



WAARSCHUWING: Wij adviseren een aardlekschakelaar met een reststroomwaarde van 30mA of minder te gebruiken.



VOORZICHTIG: Gevaar voor brandwonden. Beperk het risico van letsel, laad alleen oplaadbare accu's op van het merk STANLEY FATMAX. Andere typen accu's zouden uit elkaar kunnen springen en persoonlijk letsel en schade kunnen veroorzaken.



VOORZICHTIG: Houd toezicht op kinderen zodat zij niet met het apparaat kunnen spelen.

OPMERKING: Onder bepaalde omstandigheden, wanneer de stekker van de lader in het stopcontact

zit, kunnen de niet-afgedekte laadcontacten binnenin de lader door materiaal of een voorwerp worden kortgesloten. Bepaalde materialen die geleidend zijn, zoals, maar niet uitsluitend, staalwol, aluminiumfolie of een opeenhoping van metaalachtige deeltjes, kunnen beter bij de holtes van de lader worden weggehouden. Trek altijd de stekker uit het stopcontact wanneer er geen accu in de lader zit. Trek de stekker van de lader uit het stopcontact voordat u de lader gaat reinigen.

- **Probeer NIET de accu op te laden met andere laders dan die in deze handleiding worden beschreven.** De lader en de accu zijn speciaal voor elkaar ontworpen.
- **Deze laders zijn niet bedoeld voor een andere toepassing dan het opladen van oplaadbare accu's van STANLEY FATMAX.** Andere toepassingen kunnen leiden tot het gevaar van brand, elektrische schok of elektrocutie.
- **Stel de lader niet bloot aan regen of sneeuw.**
- **U kunt beter niet aan het snoer trekken wanneer u de stekker van de lader uit het stopcontact trekt.** Er is dan minder risico op beschadiging van het snoer en van de stekker.
- **Het is belangrijk dat u het snoer zo plaatst dat niemand erop kan stappen of erover kan struikelen, en het snoer niet op een andere manier kan beschadigen of onder spanning kan komen te staan.**
- **Gebruik alleen een verlengsnoer als het er werkelijk niet anders kan.** Gebruik van een ongeschikt verlengsnoer kan het risico van brand, elektrische schok of elektrocutie tot gevolg hebben.
- **Plaats niet iets boven op een lader en plaats de lader niet op een zacht oppervlak omdat hierdoor de ventilatiesleuven kunnen worden geblokkeerd en de lader binnenin veel te heet wordt.** Plaats de lader niet in de buurt van een warmtebron. De lader wordt geventileerd door sleuven boven en onder in de behuizing.
- **Gebruik de lader niet met een beschadigd snoer of een beschadigde stekker—laat deze onmiddellijk vervangen.**
- **Gebruik de lader niet als er hard op is geslagen, als de lader is gevallen of op een andere manier beschadigd is.** Breng de lader naar een erkend servicecentrum.
- **Haal de lader niet uit elkaar; breng de lader naar een erkend servicecentrum wanneer service of reparatie nodig is.** Onjuiste montage kan leiden tot het risico van een elektrische schok, elektrocutie of brand.
- **Als het netsnoer is beschadigd, moet het onmiddellijk worden vervangen door de fabrikant, een servicemonteur van de fabrikant of een dergelijk vakbekwaam persoon, zodat risico is uitgesloten.**
- **Trek de stekker van de lader uit het stopcontact voordat u de lader gaat schoonmaken.** Er is dan minder risico van een elektrische schok. Het risico is niet minder wanneer u de accu verwijderd.
- **Probeer NOOIT 2 laders op elkaar aan te sluiten.**
- **De lader is ontworpen voor de 230V stroomvoorziening van een woning. Probeer de lader niet te gebruiken op een andere spanning.** Dit geldt niet voor de 12V-lader.









Een accu opladen (Afb. [Fig.] B)

1. Steek de lader in een geschikt stopcontact voordat u de accu insteekt.
2. Plaats de accu **21** in de lader, en let er daarbij op dat de accu geheel in de lader komt te zitten. Het rode lampje (opladen) knippert herhaaldelijk en dat duidt erop dat het laadproces is gestart.
3. Een volledig opgeladen accu wordt aangegeven door het rode lampje dat constant AAN blijft. De accu is nu volledig opgeladen en kan worden gebruikt of kan in de acculader blijven zitten. Duw, als u de accu uit de lader wilt nemen, op de accu-vrijgaveknop **22** op de accu.

OPMERKING: U kunt maximale prestaties en levensduur van lithium-ion-accu's garanderen door de accu's volledig op te laden voordat u deze voor het eerst in gebruik neemt.

Werking van de lader

Raadpleeg onderstaande indicatoren voor de laadstatus van de accu.

Laadindicaties		
	bezig met opladen	 
	volledig opgeladen	 
	hete/koude accuvertraging*	 

*Het rode lampje blijft knipperen, maar er brandt ook een geel indicatielampje wanneer de functie actief is. Wanneer de accu een geschikte temperatuur heeft bereikt, gaat het gele lampje uit en hervat de lader de laadprocedure.

De geschikte lader(s) laden niet een kapotte accu op. Wanneer er niet een lampje op de lader gaat branden, betekent dat dat de batterij niet goed is.

OPMERKING: Dit kan ook betekenen dat er iets mis is met de lader.

Als de lader laat zien dat er een probleem is, laat de lader en de accu dan testen door een geautoriseerd servicecentrum.

Hot/Cold Pack Delay (Vertraging Hete/Koude Accu)

Wanneer de lader waarnaemt dat een accu te warm of te koud is, wordt onmiddellijk een Hot/Cold Delay gestart en wordt het laden uitgesteld tot de accu een geschikte temperatuur heeft bereikt. De lader schakelt dan automatisch over op de accu-laadstand. Deze functie waarborgt een maximale levensduur van de accu.

Een koude accu zal minder snel worden opgeladen dan een warme accu. De accu zal minder snel opladen gedurende de gehele laadcyclus en zal niet op maximumsnelheid gaan opladen, ook niet als de accu warmer wordt.

Elektronisch Beveiligingssysteem

Li-Ion-gereedschap is ontworpen met een Elektronisch Beveiligingssysteem dat ervoor zorgt dat de accu niet te veel wordt geladen, niet te heet wordt of te veel wordt ontladen. Het product zal automatisch uitgeschakeld worden, als het elektronisch beschermingssysteem actief wordt. Als dit gebeurt,

zet u de Lithium-ion-accu op de lader, totdat deze volledig geladen is.

Montage aan de wand

Deze laders kunnen aan de wand worden gemonteerd of rechtop op een tafel of werkoppervlak staan. Plaats bij wandmontage de accu dichtbij een stopcontact en uit de buurt van een hoek of andere obstakels die de doorstroming van lucht kunnen verhinderen. Gebruik de achterzijde van de lader als sjabloon voor de plaatsing van de montageschroeven aan de wand. Monteer de lader stevig met gipsplaatschroeven (afzonderlijk aan te schaffen), van tenminste 25,4 mm lang waarvan de schroefkop een diameter heeft van 7 – 9 mm, in hout geschroefd tot op een optimale diepte, waarbij ongeveer 5,5 mm van de schroef uitsteekt. Houd de sleuven aan de achterzijde van de lader tegenover de uitstekende schroeven en steek montagesleuven volledig op de schroeven.

Instructies voor het reinigen van de lader



WAARSCHUWING: Gevaar voor elektrische schok. **Neem, voordat u met de reiniging begint, de stekker van de lader uit het stopcontact.** U kunt stof en vet van de buitenzijde van de lader verwijderen met een doek of een zachte, niet-metalen borstel. Gebruik geen water of schoonmaakmiddelen. Laat nooit vloeistof in het gereedschap komen; dompel nooit een onderdeel van het gereedschap onder in een vloeistof.

Accu

Belangrijke veiligheidsinstructies voor alle accu's

Als u vervangende accu's bestelt, zorg er dan voor dat u het catalogusnummer en voltage vermeldt.

De accu is niet volledig opgeladen als deze uit de verpakking komt. Voordat u de accu en oplader gebruikt, dient u de onderstaande veiligheidsinstructies te lezen. Volg vervolgens de oplaadprocedures zoals die zijn uitgelegd.

LEES ALLE INSTRUCTIES

- **Laad de accu niet op en gebruik deze niet in een explosieve omgeving, zoals in de nabijheid van ontvlambare vloeistoffen, gassen of stof.** Wanneer u de accu plaatst in of verwijdert uit de lader kan het stof of de damp door een vonk vlamvatten.
- **Gebruik nooit geweld bij het plaatsen van de accu in de lader. Wijzig de accu op geen enkele manier als deze niet past in een lader die niet geschikt is, omdat de accu kan openbarsten waardoor ernstig persoonlijk letsel kan ontstaan.**
- **Laad de accu's alleen op in STANLEY FATMAX-laders.**
- **Spat NIET met water en dompel de accu niet onder in water of andere vloeistoffen.**
- **Berg het gereedschap en de accu niet op plaatsen op waar de temperatuur kan dalen tot onder 4 °C (39,2 °F) (zoals in een schuur buiten of een metalen gebouw in de winter), of kan oplopen tot tot 40 °C (104 °F) of hoger (zoals in een schuur buiten of een metalen gebouw in de zomer).**

- **Verbrand de accu niet, zelfs niet als deze ernstig beschadigd is of volledig verbruikt.** De accu kan in vuur exploderen. Als lithium ion accu's worden verbrand, komen giftige dampen en materialen vrij.
- **Als de inhoud van de accu in contact met de huid komt, wast u dit onmiddellijk af met water en een milde zeep.** Als accuvloeistof in de ogen komt spoelt u 15 minuten met water in het geopende oog, of totdat de irritatie stopt. Als medische hulp nodig is dient u te vermelden dat de accuelektrolyt is samengesteld uit een mengsel van vloeibare organische carbonaten en lithiumzouten.
- **De inhoud van een geopende accucellen kan irritatie aan de luchtwegen veroorzaken.** Zorg voor frisse lucht. Zoek als de symptomen aanhouden medische hulp.



WAARSCHUWING: Gevaar voor brandwonden.

Accuvloeistof kan ontvlambaar zijn als deze aan een vonk of vlam wordt blootgesteld.



WAARSCHUWING: Probeer nooit om welke reden dan ook de accu te openen. Als de behuizing van de accu is gescheurd of beschadigd, zet de accu dan niet in de lader. Klem een accu niet vast, laat een accu niet vallen, beschadig een accu niet. Gebruik een accu of lader waar hard op is geslagen, die is gevallen, waar overheen is gereden of die op welke manier dan ook is beschadigd (dat wil zeggen, doorboord met een spijker, geraakt met een hamer, vertrapt) niet. Een elektrische schok of elektrocutie kan het gevolg zijn. Breng beschadigde accu's terug naar het servicecentrum zodat ze kunnen worden gerecycled.



WAARSCHUWING: Brandgevaar. Berg de accu niet op en vervoer de accu niet op een manier dat metalen voorwerpen in contact kunnen komen met de aansluitpunten van de accu. Bijvoorbeeld, steek de accu niet in een schortzak, broekzakken, gereedschapskisten, gereedschapsdozen, laden, enz., waar een losse spijkers, schroeven, sleutels, enz. liggen.



VOORZICHTIG: Plaats het gereedschap wanneer het niet in gebruik is, op z'n zijkant op een stabiel oppervlak waar het niet kan vallen of omvallen. Sommige gereedschappen met grote accu's kunnen rechtop staan op de accu maar kunnen gemakkelijk worden omgegooid.

Transport



WAARSCHUWING: Brandgevaar. Tijdens het transport kunnen accu's mogelijk vlam vatten als de aansluitingen van de accu onbedoeld in aanraking komen met geleidende materialen. Controleer dat tijdens het transport de aansluitingen van de accu afgeschermd zijn en goed geïsoleerd van materialen die ermee in contact kunnen komen en kortsluiting kunnen veroorzaken.

OPMERKING: Lithium-ion batterijen mogen niet in gecontroleerde bagage worden gestopt.

STANLEY FATMAX accu's voldoen aan alle van toepassing zijn verzendvoorschriften zoals deze zijn bepaald door de bedrijfstak en door wettelijke normen, zoals Aanbevelingen voor het Transport van Gevaarlijke Goederen van de UN; Voorschriften voor Gevaarlijke Goederen van de International Air Transport

Association (IATA), Voorschriften Internationale Maritieme Gevaarlijke Goederen (IMDG) en de Europese Overeenkomst Betreffende het Internationale Vervoer van Gevaarlijke Goederen over de Weg (ADR). Lithium-ion cellen en accu's zijn getest in overeenstemming met Hoofdstuk 38,3 van de Aanbevelingen voor het Transport van Gevaarlijke Goederen Handleiding van Testen en Criteria.

In de meeste gevallen zal bij de verzending van een STANLEY FATMAX-accu deze naar verwachting worden geclassificeerd als volledig gereguleerd Klasse 9 Gevaarlijk materiaal. Over het algemeen zullen alleen verzendingen die een lithium-ion-accu bevatten met een energie-classificatie hoger dan 100 Wattuur (Wh), moeten worden verzonden als volledig gereguleerd Klasse 9. Bij alle lithium-ion-accu's wordt de Wattuur-classificatie op de accu vermeld. Verder adviseert STANLEY FATMAX in verband met complicaties met de voorschriften, lithium-ion-accu's niet als luchtvracht alleen te verzenden, ongeacht de Wattuur-classificatie. Zendingen van gereedschap met accu's (combo-sets) kunnen naar verwachting per luchtvracht worden verzonden, als de Wattuur-classificatie van de accu niet hoger is dan 100 Wh.

Ongeacht of een verzending wordt geacht een vrijstelling te hebben of volledig voorgeschreven, is voor de verantwoordelijkheid van de verzender de meest recente voorschriften voor verpakking, labeling/markering en vereisten ten aanzien van documentatie.

De informatie die in dit hoofdstuk van de handleiding wordt verstrekt, wordt verstrekt in goed vertrouwen en wordt geacht nauwkeurig te zijn op het moment dat het document werd opgesteld. Er wordt echter geen garantie gegeven, impliciet of expliciet. Het is voor de verantwoordelijkheid van de koper ervoor te zorgen dat zijn activiteiten in overeenstemming zijn met de geldende voorschriften.

Aanbevelingen voor opslag

1. De beste plaats om het apparaat op te bergen is koel en droog, uit direct zonlicht en niet in overmatige hitte of koude. Voor optimale accuprestaties en levensduur bergt u accu's op bij kamertemperatuur als deze niet in gebruik zijn.
2. Wanneer u de accu lange tijd opbergt, kunt u deze voor optimale resultaten het beste volledig opgeladen opslaan op een koele, droge plaats buiten de lader.

OPMERKING: Accu's kunnen beter niet volledig ontladen worden opgeslagen. De accu moet voor gebruik weer worden opgeladen.

Labels op de oplader en accu

Behalve de pictogrammen die in deze handleiding worden gebruikt, kunnen de volgende pictogrammen op de labels op de lader en op de accu staan:



Lees gebruiksaanwijzing voor gebruik.



Zie **Technische gegevens** voor de oplaadtijd.



Niet doorboren met geleidende voorwerpen.



Laad geen beschadigde accu's op.



Niet blootstellen aan water.



Zorg dat defecte snoeren onmiddellijk worden vervangen.



Uitsluitend opladen tussen 4 °C en 40 °C.



Alleen voor gebruik binnenshuis.



Bied de accu als chemisch afval aan en houd rekening met het milieu.



Laad STANLEY FATMAX-accu's alleen op met de aangewezen STANLEY FATMAX-laders. Wanneer u andere accu's dan de aangewezen STANLEY FATMAX-accu's oplaadt met een STANLEY FATMAX-lader dan kunnen deze barsten of kan dit leiden tot andere gevaarlijke situaties.



Gooi de accu niet in het vuur.

Accutype

Het volgende gereedschap werk op twee 18V-accu's: SFMCMW2651

Deze accu's kunnen worden gebruikt: SFMCB202, SFMCB204, SFMCB206. Raadpleeg **Technische gegevens** voor meer informatie.

Inhoud van de verpakking

De verpakking bevat:

- 1 Gazonmaaier
- 1 Lader
- 1 Grasopvangzak
- 1 Stortkoker zijopening
- 1 Veiligheidsleutel
- 2 Li-Ion-accu's (modellen C2, D2, L2, M2, P2, S2, T2, X2, Y3)
- 1 Instructiehandleiding

OPMERKING: Bij de N-modellen worden geen accu's, laders en gereedschapskoffers geleverd. Bij de NT-modellen worden geen accu's en laders geleverd.

- *Controleer het gereedschap, de onderdelen of accessoires op beschadigingen die tijdens het transport kunnen zijn ontstaan.*
- *Neem de tijd om deze handleiding grondig door te lezen en te begrijpen voor u de apparatuur in gebruik neemt.*

Markeringen op het gereedschap

De volgende pictogrammen staan op het gereedschap vermeld:



Lees gebruiksaanwijzing voor gebruik.



Draag gehoorbescherming.



Draag oogbescherming.



Pas op voor de scherpe bladen. Nadat u de motor hebt uitgeschakeld, blijven de bladen ronddraaien. Neem de veiligheidsleutel uit voordat u onderhoud uitvoert of wanneer het snoer beschadigd is.



Wees bedacht op voorwerpen die worden weggeslingerd. Houd omstanders uit de buurt van het maaigebied.



Richtlijn 2000/14/EC Gegarandeerd geluidsvermogen.



Stel het apparaat niet bloot aan regen.

Positie Datumcode (Afb. A)

De datumcode **18**, die ook het jaar van fabricage omvat, is in de behuizing afgedrukt.

Voorbeeld:

2020 XX XX

Productiejaar en -week

Beschrijving (Afb. A)



WAARSCHUWING: *Breng nooit wijzigingen aan de werkloccatielamp aan. Dit kan schade of persoonlijk letsel tot gevolg hebben.*

- 1 ON-OFF schakelkast
- 2 ON-OFF-knop
- 3 Veiligheidsleutel
- 4 Hoofdhandgreep (Bovenste handgreep)
- 5 Onderste handgreep
- 6 Beugelhandgreep
- 7 Accukap
- 8 Stelhendel maaihoogte
- 9 Afdekkap achterste opening
- 10 Grasopvangzak
- 11 Handgreep grasopvangzak
- 12 Onderste draaghandgreep
- 13 Zijflap
- 14 Hulpstuk zijopening
- 15 Hendels voor afstelling van de handgreephoogte
- 16 Hendels voor vergrendeling van de bovenste handgreep
- 17 Knoppen bovenste handgreep

Bedoeld gebruik

Deze gazonmaaier is ontworpen voor het maaien van gazons door consumenten.

NIET TE GEBRUIKEN onder natte omstandigheden of op een plaats waar brandbare vloeistoffen of gassen zijn.

LAAT NIET kinderen in contact met het gereedschap komen. Toezicht is vereist als onervaren gebruikers met dit gereedschap werken.

- Het is niet de bedoeling dat dit apparaat wordt gebruikt door personen (waaronder kinderen) die lichamelijk of geestelijk minder valide zijn of geen ervaring met of kennis van dit gereedschap hebben, tenzij ze onder toezicht staan of instructies krijgen wat betreft het gebruik van het gereedschap van een persoon die verantwoordelijk is voor hun veiligheid. Houd toezicht op kinderen om ervoor te zorgen dat zij niet met het apparaat gaan spelen.

MONTAGE EN AFSTELLINGEN



GEVAAR: *Beperk het risico van ernstig persoonlijk letsel, schakel de unit uit en verwijder de veiligheidsleutel en de accu's voor u aanpassingen uitvoert of hulpstukken of accessoires plaatst/verwijdert. Wordt de machine per ongeluk gestart dan kan dat letsel veroorzaken.*

De hoogte van de handgreep afstellen

(Afb. A, C)

De maaimachine wordt verzonden in de opbergstand. Voor u verder gaat moet u de handgreep in de bedrijfsstand afstellen.

1. U kunt de onderste handgreep **5** ontgrendelen uit de opbergstand door de twee hendels voor de afstelling van de handgreephoogte **15** te openen. De hendels voor afstelling van de handgreephoogte **15** bevinden zich aan beide zijden van de onderste handgreep **5**.
2. Breng de onderste handgreep omhoog naar de bedrijfsstand. Ga voorzichtig te werk zodat u niet het snoer vastklemt of uitrekt.
3. Sluit de hendels voor afstelling van de handgreephoogte **15** en zet daarmee de onderste handgreep op z'n plaats vast.

OPMERKING: Als de verbinding tussen de handgreep en de hendel te vast of te los is, open dan de hendel en stel de hoogte van de hendel af door de hendel naar links of naar rechts te draaien. Sluit de hendel weer tot de beide hendels stevig dicht blijven zitten en de handgreep vastzit en niet beweegt.

De bovenste handgreep bevestigen

(Afb. A, D)

1. Houd de gaten aan de onderzijde van de bovenste handgreep **4** tegenover de gaten bovenaan de onderste handgreep **5**. Ga voorzichtig te werk zodat u niet het snoer vastklemt of uitrekt.

OPMERKING: Let erop dat het snoer zich voor de beide handgrepen bevindt. Als dat niet zo is, kan het snoer in de war raken en daardoor zal het misschien niet gemakkelijk zijn de maaimachine op te bergen.

- Schuif vanaf de buitenzijde van de bovenste handgreep **4** de hendels voor vergrendeling van de handgreep **16** door de twee gaten in de handgreep. Herhaal dit voor de tegenovergestelde zijde.
- Zet vanaf de binnenzijde van de bovenste handgreep los een knop **17** door beide hendels **16** voor vergrendeling van de handgreep.
- Draai de bovenste handgreep **4** in de werkstand. Ga voorzichtig te werk zodat u niet het snoer vastklemt of uitrekt.
- Sluit de hendels voor vergrendeling van de handgreep **16** en zet daarmee de bovenste handgreep op z'n plaats vast. **OPMERKING:** Als de verbinding tussen de handgreep en de hendel te vast of te los is, open dan de hendel en stel de hoogte van de hendel af door de hendel naar links of naar rechts te draaien. Sluit de hendel weer tot de beide hendels stevig dicht blijven zitten en de handgreep vastzit en niet beweegt.

Grasopvangzak (Afb. E)

! **GEVAAR:** Schakel de machine uit en verwijder de veiligheidssleutel en accu's.

- Licht de afdekkap **9** van de achterste opening op en plaats de grasopvangzak **10** op de maaimachine zodat de haken van de zak **19** in de sleuven **20** op de kunststof oppervlakken binnenin op de handgreepbeugels schuiven, zoals in Afb. E wordt getoond. Breng dan de afdekkap van de achterste opening omlaag.
- Als de zak is geplaatst, verwijder dan de zijopening **14** en controleer dat de zijflap **13** geheel omlaag is.

Zij-opening (Afb. A, F)

! **GEVAAR:** Schakel de machine uit en verwijder de veiligheidssleutel en accu's.

- U kunt de maaimachine met de zijopening laten werken door de grasopvangzak **10** te verwijderen.
- Denk eraan dat de afdekkap **9** van de achterste opening gesloten moet zijn.
- Licht de zijflap **13** op en haak de zijopening **14** aan de maaimachine.
- Maak de zijflap los en controleer voor u de maaimachine inschakelt, dat de zijopening **14** op z'n plaats blijft zitten. **OPMERKING:** De afdekkap van de achterste opening **9** is zo gevormd dat de opening (aan de onderzijde) niet geheel kan worden afgesloten.

Mulchen (Afb. A, E, F)

! **GEVAAR:** Schakel de machine uit en verwijder de veiligheidssleutel en accu's.

- U kunt de maaimachine in de mulch-stand laten werken door de grasopvangzak **10** te verwijderen.
- Denk eraan dat de afdekkap **9** van de achterste opening gesloten moet zijn.
- Als de zak is geplaatst, verwijder dan de zijwaartse opvangtrechter **14** en controleer dat de zijflap **13** geheel omlaag is.

Hoogte van de maaimachine afstellen

(Afb. G, H)

! **WAARSCHUWING:** Probeer nooit de hoogte van de maaimachine af te stellen terwijl de motor loopt.

U kunt de maaihoogte afstellen met de hendel **8** voor de hoogteafstelling.

OPMERKING: Als u niet zeker weet op welke hoogte u moet maaien, begin dan te maaien met hendels voor de hoogte-afstelling **8** in stand aan de achterzijde van de machine en stel de hoogte, naar behoefte, naar beneden bij.

De maaihoogte instellen

- Trek de hendel **8** van de hoogte-afstelling los van de vergrendelingsnok **23**.
- Verplaats de hendel in de richting van de achterzijde van de maaimachine als u de maaihoogte wilt laten toenemen.
- Verplaats de hendel in de richting van de voorzijde van de maaimachine als u de maaihoogte wilt laten afnemen.
- Duw de hendel **8** voor de afstelling van de maaihoogte vast op één van de vergrendelingsnokken **23** en stel zo de maaihoogte in.
- Herhaal dit voor de andere hendel **8** voor afstelling van de maaihoogte.

BEDIENING

Instructies voor gebruik

! **WAARSCHUWING:** Houd u altijd aan de veiligheidsinstructies en van toepassing zijnde voorschriften.

! **WAARSCHUWING:** Om het gevaar op ernstig persoonlijk letsel te verminderen, zet u het gereedschap uit en ontkoppelt u de accu, voordat u enige aanpassing maakt of hulpstukken of accessoires verwijdert/installeert. Het onbedoeld opstarten kan letsel veroorzaken.

Juiste positie van de handen (Afb. K)

! **WAARSCHUWING:** Om het risico op ernstig persoonlijk letsel te verminderen, dient u **ALTIJD** de handen in de juiste positie te hebben, zoals afgebeeld.

! **WAARSCHUWING:** Om het risico op ernstig persoonlijk letsel te verminderen, houdt u het **ALTIJD** stevig vast, anticiperend op een plotseling reactie.

Voor de juiste handpositie zet u beide handen op de hoofdhandgreep **4** en de beugelhandgreep **6**.

LEES DEZE INSTRUCTIEHANDLEIDING VOOR DE MAAIMACHINE IN GEBRUIK NEEMT

Raadpleeg Afbeelding A aan het begin van deze handleiding voor de volledige lijst van componenten. Bewaar deze handleiding zodat u deze later ook nog kunt raadplegen.

! **GEVAAR:** Scherp bewegend blad. Gebruik de gazonmaaier niet in de mulch-stand, als de achterste opening niet onder veerdruk is gesloten, omdat dit

ernstige verwondingen tot gevolg kan hebben. Breng uw maaimachine voor reparatie naar het servicecentrum bij u in de buurt.

⚠ GEVAAR: Werk niet met de maaimachine als de handgreep niet op z'n plaats is vergrendeld.

⚠ GEVAAR: Scherp bewegend blad. Gebruik de maaimachine nooit in combinatie met de grasopvang als de haken van de grasopvangzak niet goed op de maaimachine zijn bevestigd en de achterste uitwerpopening niet stevig tegen de grasopvangzak is aangedrukt, omdat dan ernstig letsel het gevolg kan zijn.

⚠ WAARSCHUWING: Laat de maaimachine op z'n eigen snelheid werken. Overbelast het gereedschap niet.

De accu's plaatsen en verwijderen (Afb. I)

⚠ GEVAAR: CONTROLEER, VOORDAT U DE ACCU VERWIJDEERT OF PLAATST, DAT DE VEILIGHEIDSSLEUTEL IS VERWIJDERD ZODAT WORDT VOORKOMEN DAT DE MAAIMACHINE WORDT INGESCHAKELD.

Deze maaimachine is ontworpen voor werking op twee accu's van gelijke capaciteit. De maaimachine werkt niet op één enkele accu, en als u de machine gebruikt op accu's van verschillende capaciteit, zal de machine worden uitgeschakeld wanneer de accu met de kleinste capaciteit is uitgeput.

OPMERKING: U bereikt het beste resultaat wanneer de accu's volledig zijn opgeladen.

De accu's plaatsen

1. Maak de accupoort toegankelijk door de kap 7 van de opening op te tillen en de accu zichtbaar te maken 24.
2. Schuif de accu 21 in de accupoort 24 tot u een klik hoort (Afb. I). Herhaal dit voor de tweede accupoort.

OPMERKING: Controleer dat de accu's geheel op hun plaats zitten en goed zijn vergrendeld voor u de maaimachine start.

3. Sluit de kap van de accupoort. Start de maaimachine pas wanneer u hebt gecontroleerd dat de kap volledig is gesloten.

De accu's uitnemen

1. Maak de accupoort toegankelijk door de kap 7 van de opening op te tillen en de accu zichtbaar te maken 24.
2. Druk op de accuvrijgaveknop 22 op de accu 21 en trek de accu's uit het gereedschap.

Veiligheidsleutel (Afb. J)

⚠ GEVAAR: Scherp bewegend blad. Ter voorkoming van het onbedoeld starten of onbevoegd gebruik van uw snoerloze maaimachine is er een uitneembare veiligheidsleutel 3 in het ontwerp van de maaimachine opgenomen. De maaimachine wordt volledig uitgeschakeld wanneer u de veiligheidsleutel uit de maaimachine haalt.

OPMERKING: De veiligheidsleutel is voorzien van een touwtje zodat u de sleutel kunt opbergen aan een spijker,

buiten bereik van kinderen. Hang de veiligheidsleutel niet aan de maaimachine.

⚠ GEVAAR: Roterende maaibladeren kunnen ernstige verwondingen veroorzaken. Voorkom ernstig letsel, schakel de machine uit en neem de veiligheidsleutel en de accu's uit wanneer u de maaimachine onbeheerd achterlaat, of wanneer u deze oplaadt, schoonmaakt, naziet, vervoert, optilt of stalt.

De maaimachine starten (Afb. I–K)

⚠ GEVAAR: Scherp bewegend blad. Probeer nooit de werking van het systeem met de schakelkast en de veiligheidsleutel uit te schakelen omdat dit tot ernstig letsel kan leiden.

OPMERKING: De maaimachine is klaar voor gebruik wanneer de accu's en de veiligheidsleutel zijn geplaatst.

1. Maak de accupoort toegankelijk door de kap 7 van de opening op te tillen en de accu zichtbaar te maken 24.
2. Schuif de accu 21 in de accupoort 24 tot u een klik hoort (Afb. 24). Herhaal deze procedure voor de tweede accupoort.

OPMERKING: Controleer dat de accu's geheel op hun plaats zitten en goed zijn vergrendeld voor u de maaimachine start.

3. Sluit de kap van de accupoort. Start de maaimachine pas wanneer u hebt gecontroleerd dat de kap volledig is gesloten.
 4. Steek de veiligheidsleutel 3 in de ON/OFF-schakelkast 1 tot de sleutel volledig in de behuizing zit. De maaimachine is klaar voor gebruik.
 5. De maaimachine is voorzien van een speciale Aan/Uit-schakelkast 1. Duw, wanneer u de maaimachine wilt gebruiken, op de knop ON-OFF 2 op de ON/OFF-schakelkast 1 en houd de knop ingedrukt, trek vervolgens de beugelhandgreep 6 naar de hoofdhandgreep.
- OPMERKING:** Wanneer de maaimachine loopt, kunt u de Aan/Uit-knop loslaten, maar u moet wel de beugelhandgreep tegen de hoofdhandgreep houden anders slaat de machine weer af.
6. U kunt de maaimachine uitschakelen door de beugelhandgreep 6 los te laten.

⚠ WAARSCHUWING: Probeer nooit een schakelaar of de beugelhandgreep in de ON-stand te vergrendelen.

NB: Wanneer de beugelhandgreep in de oorspronkelijke positie is teruggekeerd, wordt het "Automatisch Remsysteem" ingeschakeld. De motor wordt geremd en het maaiblad van de grasmaaier komt in drie seconden of minder tot stilstand. Als het blad van de maaimachine langer dan drie seconden blijft draaien, gebruik de machine dan niet meer en laat de machine nakijken.

Overbelasting van de maaimachine

Voorkom beschadiging door overbelasting, maai niet te veel gras tegelijkertijd. Ga langzamer maaien of verhoog de maaihoogte.

Maaitips (Afb. A)



WAARSCHUWING: INSPECTEER ALTIJD HET GEBIED WAAR U MET DE MAAIMACHINE AAN HET WERK GAAT EN VERWIJDER ALLE STENEN, TAKKEN, DRADEN, HONDENKLUIVEN EN ANDERE BROKSTUKKEN DIE DOOR HET ROTERENDE MAAIBLAD Zouden KUNNEN WORDEN WEGGESLINGERD.



WAARSCHUWING: *Maai dwars over het vlak van een helling, nooit omhoog en omlaag. Ga zeer voorzichtig te werk wanneer u op een helling van richting verandert. Maai niet op uitzonderlijk steile hellingen (meer dan 15 °). Zorg er altijd voor dat u stevig op uw voeten staat.*

- Laat de beugelhandgreep los en schakel de maaimachine uit, "OFF", wanneer u over grindoppervlakken loopt (de stenen kunnen door het roterende maaiblad worden weggeslingerd).
- Stel de grasmaaiër op de hoogste maaihogte in wanneer u een ruwe ondergrond of in hoog onkruid maait. Wanneer u te veel gras tegelijk verwijdert, kan de motor overbelast raken. In dat geval komt de motor tot stilstand.
- Als u een grasopvangzak **10** gebruikt in perioden dat het gras snel groeit, kan het gras bij de uitwerpopening een verstopping veroorzaken. Laat de beugelhandgreep los en schakel de maaimachine uit, neem vervolgens de veiligheidsleutel en de accu's uit. Neem de grasopvangzak los en schud het gras tot achterin de zak. Verwijder ook het gras of de rommel die zich misschien rond de uitwerpopening heeft verzameld. Plaats de grasopvangzak weer.
- Als de machine abnormaal begint te trillen, schakel de machine dan uit door de handgreep los te laten en neem de veiligheidsleutel en de accu's uit. Kijk onmiddellijk wat de oorzaak van het trillen is. Trillen is een waarschuwing dat er een probleem is. Gebruik de maaimachine pas weer wanneer er een servicecontrole is uitgevoerd.
- Houd voor het beste maairesultaat de maaibladeren scherp en uitgebalanceerd.
- Inspecteer de maaimachine en maak de machine grondig schoon na iedere gebruik omdat een maaimechanisme met aangekoekt gras minder goed presteert.
- Laat altijd de beugelhandgreep los en zet de maaimachine uit, neem de veiligheidsleutel uit en neem de accu uit, wanneer u de maaimachine onbeheerd achter laat, ook al is het maar voor even.

Volg onderstaande suggesties en u zult maximaal plezier hebben van uw snoerloze maaimachine:

- Loop langzamer op plekken waar het gras zeer lang of dik is.
- Maai geen gras dat nat is door de regen of van de dauw.
- Maai uw gazon regelmatig, vooral wanneer het gras hard groeit.

OPMERKING: U kunt het beste uw accu's na gebruik opladen, zodat de accu langer meegaat. Vaak opladen is niet schadelijk

voor uw accu, en maakt dat de accu volledig is opgeladen en klaar is voor de volgende maaibeurt van uw gazon. Wanneer u de accu opbergt terwijl deze niet volledig is opgeladen, zal dat de levensduur van de accu bekorten.

De maaimachine dragen (Afb. A)



GEVAAR: Roterende maaibladeren kunnen ernstige verwondingen veroorzaken. Voorkom ernstig letsel, neem de veiligheidsleutel en de accu's uit wanneer u de maaimachine onbeheerd achterlaat, of wanneer u deze oplaadt, schoonmaakt, naziet, vervoert, optilt of opbergt.

U kunt de maaiër dragen met behulp van de handige draaggreep **12**. Probeer NIET de maaimachine op te tillen aan de hoofdhandgreep **4**.

Stalling (Afb. C, D)



GEVAAR: Het roterende maaiblad kan ernstige verwondingen veroorzaken. Schakel de maaimachine uit door de beugelhandgreep los te laten, neem de veiligheidsleutel uit, neem de accu's uit de machine en til dan pas de machine op voor het transport en stalling. Stal de machine op een droge plaats.



VOORZICHTIG: Knelpunt. Voorkom dat u uw vingers klemt, houd uw vingers weg bij de handgrepen wanneer u deze invouwt.

U kunt de handgreep van de maaimachine gemakkelijk invouwen en de machine snel en handig opbergen.

1. Open de hendels voor vergrendeling van de handgreep **16** en zet daarmee de bovenste handgreep op z'n plaats vast.
2. Draai de bovenste handgreep naar de voorzijde van de maaimachine.
3. Open de hendels voor afstelling van de hoogte van de handgreep **15**.
4. Draai de onderste handgreep omhoog naar de opbergstand.
5. Sluit de hendels voor de afstelling van de hoogte van de handgreep **15** en zet daarmee de onderste handgreep vast in de opbergstand.

ONDERHOUD

Uw gereedschap op stroom is ontworpen om gedurende een lange tijdsperiode te functioneren met een minimum aan onderhoud. Het continu naar bevrediging functioneren hangt af van de juiste zorg voor het gereedschap en regelmatig schoonmaken.



WAARSCHUWING: Om het gevaar op ernstig persoonlijk letsel te verminderen, zet u het gereedschap uit en ontkoppelt u de accu, voordat u enige aanpassing maakt of hulpstukken of accessoires verwijdert/installeert. Het onbedoeld opstarten kan letsel veroorzaken.

Aan de lader en de accu kan geen onderhoud worden verricht.

Maaiblad verwijderen en installeren (Afb. L)



GEVAAR: RISICO VAN LETSEL. WANNEER U HET SYSTEEM VAN MAAIBLADEN WEER MONTEERT, IS HET BELANGRIJK DAT U IEDER ONDERDEEL GOED INSTALLEERT, ZOALS HIERONDER WORDT BESCHREVEN. ONJUISTE MONTAGE VAN HET MAAIBLAD OF VAN ANDERE ONDERDELEN VAN HET SYSTEEM VAN MAAIBLADEN, KAN LEIDEN TOT ERNSTIG LETSEL.



GEVAAR: Beperk het gevaar op ernstig persoonlijk letsel tot een minimum: zet de machine uit, en neem de veiligheidsleutel en de accu's uit voor u aanpassingen uitvoert of hulpstukken of accessoires plaatst/verwijdert. Wanneer het gereedschap per ongeluk wordt gestart, kan dat leiden tot letsel.

OPMERKING: Gebruik uitsluitend door STANLEY FATMAX goedgekeurde bladen en accessoires. Gebruik STANLEY FATMAX reserveblad Modelnr. DW01DT233.

1. Zaag een stuk hout van 2" x 4" **25** (ongeveer 610 mm lang) en plaats dat zo dat het maaiblad niet kan bewegen wanneer u de flensbout **27** losdraait.



WAARSCHUWING: Gebruik handschoenen en geschikte oogbescherming. Draai de maaimachine op z'n zij. Wees voorzichtig met de scherpe randen van het maaiblad.

2. Plaats het stuk hout en draai de flensbout naar links los met een steeksleutel van 18 mm **26**, zoals wordt getoond in Afb. L.
3. Verwijderde vierkanten metalen tussenschijf **30**, de vierkanten kunststof bladisolator **28** en het blad **29**, zoals wordt getoond in Afb. L. De ventilator van het blad **31** mag niet worden verwijderd. Inspecteer alle onderdelen op beschadiging en vervang onderdelen als dat nodig is.
4. Plaats een geslepen of een nieuw blad op de schouder van de ventilator van het maaimes, zoals wordt getoond in Afb. L

OPMERKING: Zorg ervoor dat bij het terugplaatsen van het geslepen of het nieuwe maaiblad op de schouder van de ventilator, van de ventilator de "GRASZIJDE" van het mes naar de grond wijst wanneer u de maaimachine weer in zijn normale rechte positie zet.

5. Plaats de kunststof bladisolator zo op het maaiblad dat de verhoogde randen aan één kant in de randen van het blad grijpen.
6. Installeer de afstandhouder van het blad **30** zo dat deze zich binnen de verhoogde randen op de andere kant van de bladisolator bevindt. Zorg ervoor dat de platte delen in de opening van de afstandhouder van het maaiblad zijn uitgelijnd met de platte delen in de schacht door, zo nodig, het blad en de maaimesisolator samen te draaien.
7. Plaats een stuk hout zodat het blad niet kan draaien, zoals wordt getoond in Afb. L. Plaats de flensmoer **27** met de flens tegen de afstandhouder van het blad **30** en zet het blad **29** stevig vast met een steeksleutel van 18 mm **26**.

Maaibladeren slijpen

HOUD HET MAAIBLAD SCHERP ZODAT DE MAAIMACHINE OPTIMAAL KAN PRESTEREN. EEN BOT MAAIBLAD SNIJDT HET GRAS NIET GOED AF.



WAARSCHUWING: Draag handschoenen en geschikte oogbescherming wanneer u een maaiblad verwijdert, slijpt en installeert. Neem vooral de veiligheidsleutel en de accu uit de maaimachine.

Onder normale omstandigheden is tweemaal slijpen tijdens een maaiseizoen meestal voldoende. Zand maakt dat het blad snel bot wordt. Als uw gazon zanderige aarde heeft, zult u het maaiblad misschien vaker moeten slijpen. **VERVANG EEN VERBOGEN OF BESCHADIGD MAAIBLAD ONMIDDELLIJK.**

Bij het slijpen van het maaiblad:

- Let erop dat het maaiblad in balans blijft.
- Slijp het maaiblad onder de oorspronkelijke maaihoek.
- Slijp de snijkanten aan beide zijden van het maaiblad en verwijder gelijke hoeveelheden materiaal van beide zijden.

Blad slijpen in een bankschroef (Afb. M)

1. Verwijder pas het maaimes, wanneer u hebt gecontroleerd dat de beugelhandgreep los is, het maaimes tot stilstand is gekomen en de veiligheidsleutel en de accu's uit de maaimachine zijn gehaald.
2. Verwijder het maaiblad van de maaimachine. Zie instructies voor **Maaiblad verwijderen en installeren**.
3. Zet het maaiblad **29** vast in een bankschroef **32**.
4. Draag de juiste oogbescherming en handschoenen, ga voorzichtig te werk zodat u zich niet snijdt.
5. Vijl de snijranden van het blad voorzichtig met een fijne **34** vijl of een slijpsteen (niet meegeleverd), handhaaf de hoek van de oorspronkelijke snijrand.
6. Controleer de balans van het maaiblad. Zie instructies voor **Maaiblad uitbalanceren**.
7. Plaats het maaiblad weer op de maaimachine en zet het stevig vast.

Maaiblad uitbalanceren (Afb N)

Controleer de balans van het maaiblad **29** door het middengat in het mes op een spijker of de ronde schroevendraaier **33** te plaatsen die horizontaal in een bankschroef **32** is geklemd. Als een uiteinde van het maaiblad omlaag draait, vijl dan langs de scherpe rand van dat omlaag draaiende gedeelte. Het maaiblad is goed uitgebalanceerd wanneer geen van de uiteinden omlaag draait.



Smering

Uw elektrische gereedschap heeft geen aanvullende smering nodig.



Reiniging



WAARSCHUWING: Blaas vuil en stof uit de hoofdbehuizing met droge lucht, zo vaak u ziet dat vuil zich in en rond de luchtopeningen ophoopt. Draag

goedgekeurde oogbescherming en een goedgekeurd stofmasker als u deze procedure uitvoert.



WAARSCHUWING: Gebruik nooit oplosmiddelen of andere bijtende chemicaliën voor het reinigen van niet-metalen onderdelen van het gereedschap. Deze chemicaliën kunnen het materiaal dat in deze onderdelen is gebruikt verzwakken. Gebruik een doek die uitsluitend met water en milde zeep is bevochtigd. Zorg dat er nooit enige vloeistof in het gereedschap komt; dompel nooit enig onderdeel van het gereedschap in een vloeistof.

Laat de beugelhandgreep 6 los zodat de maaimachine wordt uitgeschakeld, laat het maaiblad tot stilstand komen en neem vervolgens verwijder de accu's en de veiligheidsleutel. Verwijder grasresten die zich aan de onderzijde van het maaimechanisme hebben verzameld. Sproeier geen water of andere vloeistoffen. Controleer na meerdere malen gebruiken dat alle blootstelde bevestigingen nog vast zitten.

Optionele accessoires



WAARSCHUWING: Aangezien accessoires die niet door STANLEY FATMAX zijn aangeboden niet met dit product zijn getest, kan het gebruik van dergelijke accessoires met dit gereedschap gevaarlijk zijn. Om het risico op letsel te verminderen dient u uitsluitend door STANLEY FATMAX aanbevolen accessoires met dit product te gebruiken.

Neem contact op met uw leverancier voor verdere informatie over de geschikte accessoires.

Bescherming van het milieu



Gescheiden inzameling. Producten en batterijen die zijn voorzien van dit symbool, mogen niet bij het normale huishoudelijke afval worden weggegooid.

Producten en batterijen bevatten materialen die kunnen worden teruggewonnen en gerecycled, zodat de vraag naar grondstoffen afneemt. Recycle elektrische producten en batterijen volgens de lokale voorschriften. Nadere informatie is beschikbaar op www.2helpU.com.

Herlaadbare accu

Deze duurzame accu moet herladen worden als hij niet krachtig genoeg blijkt tijdens het uitvoeren van klussen die daarvoor vlot verlopen. Aan het einde van zijn technische levensduur dient u dit werktuig weg te gooien met respect voor het milieu:

- Gebruik de accu helemaal op en verwijder deze vervolgens uit het werktuig.
- Lithium-ion-cellen recyclebaar. Breng ze terug bij uw leverancier of naar het milieupark bij u in de buurt. De ingezamelde accu's zullen worden gerecycled of op juiste wijze tot afval worden verwerkt.

PLENKLIPPER

SFMCMW2651

Gratulerer!

Du har valgt et STANLEY FATMAX verktøyet. Mange års erfaring gjennom produktutvikling og innovasjon gjør STANLEY FATMAX til en av de mest pålitelige partnerne for profesjonelle verktøybrukere.

SFMCMW2651		
Spenning	V _{DC}	2 x 18
Batteritype		Li-ion
Ubelastet hastighet	/min	2600
Bladlengde	cm	49,5
Vekt (uten batteripakke)	kg	14
Støyverdier og vibrasjonsverdier (triax vektorsum) i henhold til EN60335-2-77		
L _{PA} (avgitt lydtryknivå)	dB(A)	74,0
K (usikkerhet for det angitte lydtryknivået)	dB(A)	0,9
L _{WA} (lydeffektnivå)	dB(A)	87
K (usikkerhet for det angitte lydnivået)	dB(A)	0,8
Vektet vibrasjonsverdi for hånd/arm:		
Vibrasjonsutslipp verdi a _h =	m/s ²	2,5
Usikkerhet K =	m/s ²	1,5

Nivået for vibrasjonsutslipp angitt i dette informasjonsbladet er blitt målt iht. standardiserte tester gitt i EN60335-2-77 og kan brukes til å sammenligne ett verktøy med et annet. Det kan brukes til foreløpig vurdering av eksponering.



ADVARSEL: Angitt nivå for vibrasjonsutslipp og/eller støynivå gjelder for hovedbruksområdene for verktøyet. Dersom verktøyet brukes i andre bruksområder, med annet tilbehør eller er dårlig vedlikeholdt, kan vibrasjonsutslippene og/eller støynivået avvike. Dette kan øke eksponeringsnivået betydelig for hele arbeidsperioden.

En vurdering av nivået for vibrasjonseksponeringen og/eller støynivået bør også tas med i beregningen når verktøyet er slått av eller når det går uten faktisk å gjøre en jobb. Dette kan redusere eksponeringsnivået betydelig for hele arbeidsperioden.

Identifiser ekstra sikkerhetstiltak for å beskytte brukeren mot effektene av vibrasjon og/eller støynivå, så som holde hendene varme (relevant for vibrasjon), organisering av arbeidsmønstre.

EF-samsvarserklæring

Maskindirektivet



Plenklipper SFMCMW2651

STANLEY FATMAX erklærer at de produktene som er beskrevet under **Tekniske data** er i samsvar med: 2006/42/EU, EN60335-1:2012 + A11:2014 + A13:2017 + A1:2019 + A14:2019 + A2:2019, EN60335-2-77:2010

Disse produktene er også i samsvar med direktiv 2014/30/EU og 2011/65/EU. For mer informasjon, kontakt STANLEY FATMAX på følgende adresse eller se baksiden av bruksanvisningen.

Undertegnede er ansvarlig for sammenstillingen av den tekniske filen og fremsetter denne erklæringen på vegne av STANLEY FATMAX.

2000/14/EC, Gressklipper, L < 50 cm, Vedlegg VI, DEKRA Testing and Certification GmbH, Handwerkstraße 15, 70565 Stuttgart, Tyskland
Notified Body ID-nr.: 0158

Nivået for akustisk effekt er i samsvar med 2000/14/EU (artikkel 12, vedlegg III, L < 50 cm):

L_{WA} (målt lydeffekt) 87 dB(A)

usikkerhet (K) = 0,8 dB(A)

L_{WA} (garantert lydeffekt) 88 dB(A)

Patrick Diepenbach

Patrick Diepenbach
Administrerende direktør, Benelux
STANLEY FATMAX Europe, Egide Walschaertsstraat 14-18,
2800 Mechelen, Belgia
12.04.2020



ADVARSEL: For å redusere skaderisikoen, les bruksanvisningen.

Definisjoner: Retningslinjer for sikkerhet

Definisjonene under beskriver alvorlighetsgraden for hvert signalord. Vennligst les bruksanvisningen og legg merke til disse symbolene.



FARE: Indikerer en overhengende farlig situasjon som vil føre til **død eller alvorlige personskader hvis den ikke avverges.**



ADVARSEL: Indikerer en potensielt farlig situasjon som kan føre til **død eller alvorlige personskader hvis den ikke avverges.**



FORSIKTIG: Indikerer en potensielt farlig situasjon som kan føre til **små eller moderate personskader hvis den ikke avverges.**

Batterier		Ladere/Ladetider (i minutter)
Kat #	V _{DC}	SFMCB12
SFMCB202	18	X
SFMCB204	18	X
SFMCB206	18	X

MERK: Angir en arbeidsmåte som ikke er relatert til personskader, men som kan føre til materielle skader hvis den ikke unngås.



Betegner fare for elektrisk støt.



Betegner fare for brann.

GENERELLE SIKKERHETSADVARSLER FOR ELEKTRISKE VERKTØY



ADVARSEL: Les alle sikkerhetsanvisninger, instruksjoner, illustrasjoner og spesifikasjoner som følger dette elektriske verktøyet. Manglende overholdelse av instruksjonene som er listet opp under kan resultere i elektroshock, ild og/eller alvorlig skade.

TA VARE PÅ ALLE ADVARSLER OG INSTRUKSJONER FOR FREMTIDIG BRUK

Uttrykket "elektrisk verktøy" i advarene henviser til ditt strømdrevne (med ledning) elektriske verktøy eller ditt batteridrevne (uten ledning) elektriske verktøy.

1) Sikkerhet på arbeidsområdet

- Hold arbeidsområdet godt opplyst. Rotete eller mørke områder er en invitasjon til ulykker.
- Ikke bruk elektriske verktøy i eksplosive omgivelser, slik som i nærheten av antenner, væsker, gasser eller støv. Elektrisk verktøy skaper gnister som kan antenne støv eller gasser.
- Hold barn og tilskuere borte mens du bruker et elektrisk verktøy. Distraksjoner kan føre til at du mister kontrollen.

2) Elektrisk sikkerhet

- Støpselet til elektriske verktøy må passe til stikkkontakten. Aldri modifierer støpselet på noen måte. Ikke bruk adaptere med jordede elektriske verktøy. Umodifiserte støpsler og stikkontakter som passer vil redusere risikoen for elektrisk sjokk.
- Unngå kroppskontakt med jordete overflater slik som rør, radiatorer, komfyrer og kjøleskap. Det finnes en økt risiko for elektrisk sjokk dersom kroppen din er jordet.
- Ikke eksponer elektriske verktøy for regn eller våte forhold. Dersom det kommer vann inn i et elektrisk verktøy vil det øke risikoen for elektrisk sjokk.
- Ikke bruk ledningen feil. Aldri bruk ledningen til å bære, trekke eller dra ut støpselet til det elektriske verktøyet. Hold ledningen borte fra varme, olje,

skarpe kanter eller bevegelige deler. Skadede eller innviklede ledninger øker risikoen for elektrisk sjokk.

- Når du bruker et elektrisk verktøy utendørs, bruk en skjøteledning som er egnet for utendørs bruk. Bruk av en skjøteledning beregnet for utendørs bruk reduserer risikoen for elektrisk sjokk.
- Dersom bruk av et elektrisk verktøy på et fuktig sted er uunngåelig, bruk en strømkilde med jordfeilbryter (RCD). Bruk av jordfeilbryter (RCD) reduserer risikoen for elektrisk sjokk.

3) Personlig sikkerhet

- Hold deg våken, hold øye med det du gjør og bruk sunn fornuft når du bruker et elektrisk verktøy. Ikke bruk et elektrisk verktøy dersom du er trøtt eller er påvirket av medikamenter, narkotika eller alkohol. Ett øyeblikks uoppmerksomhet under bruk av elektriske verktøy kan føre til alvorlig personskade.
- Bruk personlig verneutstyr. Bruk alltid vernebriller. Verneutstyr slik som støvmaske, sklisikre vernesko, hjelm, eller hørselsvern brukt under passende forhold vil redusere personskader.
- Unngå utilsiktet oppstart. Sikre at bryteren er i av-stillingen før du kobler til strømkilden og/eller batteripakken, plukker opp eller bærer verktøyet. Å bære elektriske verktøy med fingren på bryteren eller å sette inn støpselet mens elektriske verktøy har bryteren på øker faren for ulykker.
- Fjern eventuelle justeringsnøkler før du slår på det elektriske verktøyet. En nøkkel som er festet til en roterende del av det elektriske verktøyet kan føre til personskade.
- Ikke strekk deg for langt. Ha godt fotfeste og stå støtt hele tiden. Dette fører til at du har bedre kontroll over det elektriske verktøyet ved uventede situasjoner.
- Bruk egnet antrekk. Ikke ha på deg løstsittende klær eller smykker. Hold hår, antrekk og hansker borte fra bevegelige deler. Løstsittende antrekk, smykker eller langt hår kan bli fanget opp av bevegelige deler.
- Hvis apparatet er utstyrt for tilkobling av støvutsugings- og -oppsamlingsinnretning, må du sørge for at disse er koblet til og ordentlig sikret. Bruk av støvoppsamlere kan redusere støvrelaterte farer.
- Ikke la kunnskap som du har fått fra hyppig bruk av verktøy la deg bli for selvsikker slik at du ignorerer verktøyet sikkerhetsprinsipper. En tankeløs handling kan føre til alvorlig personskade på brøkdelen av et sekund.

4) Bruk og vedlikehold av elektriske verktøy

- Ikke bruk kraft på verktøyet. Bruk det elektriske verktøyet som situasjonen krever.** Det riktige elektriske verktøyet vil gjøre jobben bedre og tryggere ved den hastigheten det ble konstruert for.
- Ikke bruk verktøyet hvis bryteren ikke kan slå verktøyet av eller på.** Ethvert elektrisk verktøy som ikke kan kontrolleres med bryteren er farlig og må repareres.
- Koble støpselet fra strømkilden og/eller ta batteripakken av det elektriske verktøyet, hvis den er avtakbar, før du foretar noen justeringer, endrer tilbehør eller lagrer elektriske verktøy.** Slike preventive sikkerhetsforanstaltninger reduserer risikoen for å starte det elektriske verktøyet ved et uhell.
- Lagre elektriske verktøy som ikke er i bruk, utilgjengelig for barn og la ikke personer som ikke er kjent med det elektriske verktøyet eller disse instruksjonene bruke det.** Elektriske verktøy er farlige i hendene på utrenede brukere.
- Vedlikehold elektriske verktøy. Kontroller om bevegelige deler er feiljustert eller fastskjært, om deler er ødelagt eller andre forhold som kan påvirke driften av verktøyet. Dersom det er skadet, få verktøyet reparert før neste bruk.** Mange ulykker forårsakes av dårlig vedlikeholdte verktøy.
- Hold skjæreverktøy skarpe og rene.** Godt vedlikeholdte skjæreverktøy med skarpe skjærekanter setter seg mindre sannsynlig fast og er lettere å kontrollere.
- Bruk verktøyet, tilbehørene og bittene, osv., i samsvar med disse instruksjonene og ta i betraktning arbeidsforholdene og det arbeidet som skal utføres.** Bruk av det elektriske verktøyet for oppgaver som er forskjellige fra de som er tiltenkt kan føre til en farlig situasjon.
- Hold håndtakene og gripeflatene tørre, rene og frie for olje og fett.** Glatte håndtak og gripeområder gir utrygg håndtering og manglende kontroll over verktøyet i uventede situasjoner.

5) Bruk og vedlikehold av batteridrevne verktøy

- Bruk kun laderen som er spesifisert av produsenten.** En lader som passer for en type batteripakke kan føre til brannfare dersom den brukes med en annen batteripakke.
- Bruk kun elektriske verktøy sammen med de spesifiserte batteripakkene.** Bruk av andre batteripakker kan skape risiko for skader eller brann.
- Når batteripakken ikke er i bruk, hold den borte fra andre metallobjekter som binders, mynter, nøkler, spikere, skruer eller andre små metallobjekter som kan skape en forbindelse fra en batteripol til en annen.** Å kortslutte batteripolene kan føre til brannskader eller brann.
- Ved hardhendt behandling kan det komme væske ut fra batteriet. Unngå kontakt med denne. Dersom du ved et uhell kommer i kontakt med væsken, skyll med vann. Dersom du får væsken i øynene, oppsøk**

lege umiddelbart. Batterivæske kan føre til irritasjon eller forbrenninger.

- Ikke bruk en batteripakke eller verktøy som er skadet eller modifisert.** Skadede eller modifiserte batterier kan oppføre seg uforutsigbart og føre til brann, eksplosjon eller fare for personskade.
- Ikke utsett en batteripakke eller et verktøy for ild eller for høy temperatur.** Ild eller temperatur over 130 °C kan føre til en eksplosjon.
- Følg alle anvisninger for lading og lad ikke batteripakken eller verktøyet ved temperaturer som avviker fra området spesifisert i bruksanvisningen.** Feilaktig lading eller lading ved temperaturer utenfor det angitte område kan skade batteriet og øker brannfaren.

6) Vedlikehold

- Få det elektriske verktøyet ditt vedlikeholdt av en kvalifisert reparatør som kun bruker originale reservedeler.** Dette vil sikre at verktøyets sikkerhet blir ivarett.
- Utfør aldri vedlikehold på skadede batteripakker.** Vedlikehold av batteripakker skal kun utføres av produsenten eller autoriserte serviceverksteder.

VIKTIGE ADVARSLER OG SIKKERHETSANVISNINGER



ADVARSEL: For å redusere faren for personskader:

- Før bruk må man forsikre seg om at alle som bruker verktøyet har lest og forstår alle sikkerhetsanvisninger og annen informasjon i denne bruksanvisningen.
- Lagre denne bruksanvisningen og konsulter den ofte før bruk og ved instruering av andre.



ADVARSEL: Når du bruker batteridrevne gressklippere må grunnleggende forholdsregler for sikkerhet følges for å redusere faren for brann, elektrisk støt og personskade inkludert følgende:

LES ALLE ANVISNINGENE

GENERELLE ADVARSLER OG SIKKERHETSANVISNINGER FOR ALLE GRESSKLIPPERE



FARE:

- Dette verktøyet kan være farlig.** Følg alle advarssler og sikkerhetsanvisninger i denne bruksanvisningen. Operatøren er ansvarlig for at advarssler og sikkerhetsanvisninger i denne bruksanvisningen og på enheten følges. Bruken av denne enheten skal begrenses til personer som leser, forstår og kan følge advarssler og sikkerhetsanvisninger i denne bruksanvisningen og på enheten.
- Unngå farlige omgivelser** – Ikke bruk gressklipperen i fuktige eller våte omgivelser.
- Ikke bruk i regn.**
- Hold barn unna** – Alle besøkende skal holdes borte fra arbeidsområdet.

- **Kle deg ordentlig** – Ikke ha på deg løstsittende klær eller smykker. De kan feste seg i bevegelige deler. Når du arbeider ute, anbefales det å bruke gummihandsker og passende føttøy.
- **Bruk vernebriller** – Bruk alltid ansikt- eller støvmaske dersom arbeidet genererer støv.
- **Bruk riktig utstyr** – Du skal kun bruke gressklipperen til arbeid den er tiltenkt for.
- **Kontroller for skadede deler.** Sjekk for skadede deler – Før videre bruk av gressklipperen, må du nøye kontrollere beskyttelsen eller en annen del som er skadet for å avgjøre at den fungerer ordentlig skikkelig og i henhold til den tiltenkte bruken. Kontroller for justering av bevegelige deler, fastkiling av bevegelige deler, brekkasje på deler, montering og andre forhold som kan påvirke bruken. En beskyttelse eller annen del som er skadd må repareres ordentlig eller skiftes ut av et autorisert servicesenter med mindre annet angis i denne bruksanvisningen.
- **Vedlikehold og service.** Reparasjoner, vedlikehold og justeringer foretas av et autorisert servicesenter eller en annen kvalifisert serviceorganisasjon med mindre annet er angitt i denne bruksanvisningen, og bruk alltid identiske reservedeler.
- **Ikke overbelast gressklipperen** – Den vil gjøre jobben bedre og tryggere ved den hastigheten det ble konstruert for.
- **Ikke strekk deg for langt** – Hold godt fotfeste og ha god balanse hele tiden.
- **Vær oppmerksom** – Se på hva du gjør. Bruk sunn fornuft. Ikke bruk gressklipperen dersom du er trett.
- **Frakobling av gressklipperen** – Ta ut sikkerhetsnøkkelen og batteripakkene fra gressklipperen når den ikke brukes, ved skifte av tilbehør så som blad og ved lignende oppgaver.
- **Lagre gressklipperen innendørs når den ikke brukes** – Når den ikke er i bruk, skal gressklipperen oppbevares innendørs på et tørt og godt ventilert sted utilgjengelig for barn. Ta ut sikkerhetsnøkkelen og batteripakkene.
- **Vør nøye med vedlikehold av gressklipperen** – Hold bladene skarpe for beste og tryggeste funksjon. Følg instruksjonene for smøring og bytting av tilbehør. Hold håndtakene tørre, rene og frie for olje og fett.
- **Hold beskyttelsen på plass og i god stand.**
- **Hold bladene skarpe.**
- **Hold hendene og føttene borte fra skjærområdet.**
- **Gjenstander som treffes av bladet på gressklipperen, kan påføre personer alvorlige skader.** Du bør alltid undersøke plenen nøye og fjerne alle objekter før hver bruk av gressklipperen.
- **Følg disse trinnene dersom gressklipperen treffer et fremmedlegeme:**
 1. Stopp gressklipperen. Slipp bøylehåndtaket.
 2. Ta av batteripakkene og sikkerhetsnøkkelen.
 3. Sjekk for skade.
 4. Reparer skader før du starter gressklipperen for ny bruk igjen.
- **Bruk kun identiske reservedeler.**

TA VARE PÅ DENNE BRUKSANVISNINGEN

Viktig

Trygg bruk av manuelle gressklippere

Denne maskinen kan amputere hender og føtter og kaste ut objekter. Dersom følgende sikkerhetsanvisninger ikke følges kan det føre til dødelige eller alvorlige personskader.

Generell informasjon

1. Les, forstå og følg advarsler og sikkerhetsanvisninger i denne bruksanvisningen og på maskin, motor og tilbehør.
2. La kun personer som er ansvarfulle, opplærte, som kjenner bruksanvisningen og er fysisk egnet få bruke denne maskinen.
3. Ikke bruk gressklipperen når du er påvirket av alkohol eller legemidler.

Forberedelser før bruk

1. Rengjør bruksområdet for alle objekter som kan kastes ut av eller forstyrre bruken av maskinen.
2. Hold arbeidsområdet fritt for alle personer, spesielt små barn og kjæledyr. Stopp maskinen og tilbehør dersom noen kommer inn i området.
3. Ikke bruk maskinen med mindre hele gressamleren, utmatingstrakten og annet sikkerhetsutstyr er på plass og fungerer. Sjekk ofte for tegn på slitasje eller aldring, skift ut om nødvendig.
4. Bruk passende personlig verneutstyr som vernebriller, hørselvern, pustebeskyttelse og føttøy.

Bruk

1. Bruk maskinen bare i dagslys eller godt kunstig lys.
2. Unngå hull, spor, humper, steiner eller andre skjulte ting. Ujevnt terreng kan velte maskinen eller føre til at brukeren mister balansen eller fotfestet. Høyt gress kan skjule hindringer. Hold deg bak håndtaket.
3. Ikke ha hendene eller føttene i nærheten av roterende deler eller under maskinen. Hold deg alltid unna utkasteråpningen.
4. Du må aldri rette materiale som kastes ut mot noen. Unngå at materiale blir kastet ut mot en vegg eller hindring. Materiale kan bli kastet tilbake mot brukeren. Stopp bladet når du krysser grusganger.
5. Ikke trekk gressklipperen bakover med mindre det er absolutt nødvendig. Se alltid nedover og bak før og mens du beveger deg bakover.
6. Slipp alltid bøylehåndtaket for å stoppe motoren, vent til bladet stopper helt, og ta ut sikkerhetsnøkkelen og batteripakken før du rengjør gressklipperen, tar av gressamleren eller fjerner tilstopping ved utmatingsvernet, når du forlater gressklipperen, eller før du utfører noen justeringer, reparasjoner eller kontroller.
7. Hvis gressklipperen begynner å vibrere unormalt, slipp bøylehåndtaket, venter til bladet stopper og tar ut sikkerhetsnøkkelen og batteripakkene. Undersøk straks årsaken. Vibrasjoner er vanligvis et varsel om problemer.

Spesielt for barn

1. Dette apparatet er ikke ment for bruk av personer (inkludert barn) med redusert fysiske, sensoriske eller mentale evner, eller mangel på erfaring og kunnskap, med mindre de får tilsyn eller

har blitt opplært i bruk av apparatet av en person ansvarlig for deres sikkerhet.

2. Tragiske ulykker kan inntreffe dersom brukeren ikke er oppmerksom på barn i nærheten. Barn tiltrekkes ofte av maskinen og gressklippingen. Anta aldri at barn vil holde seg der du sist så dem.
3. Hold barn unna bruksområdet og under nøye oppsyn av en annen voksen person enn brukeren.
4. Vær oppmerksom og slå av gressklipperen når det kommer barn inn på området.

Spesielt for skråninger

1. Skråninger er en viktig årsak til ulykker. Bruk på skråninger krever ekstra oppmerksomhet. Ikke slå gress på skråninger dersom du føler deg ukomfortabel med det.
2. Slå gresset på langs av skråninger, aldri opp og ned. Vær forsiktig ved bruk nær fall, grøfter og verikanter.
3. Unngå å slå vått gress. (Dårlig fotfeste kan føre til uhell der du sklir og faller.)
4. Ikke bruk maskinen under forhold der gripeevne, styring eller stabilitet er tvilsom. Gressklipperen kan skli selv om motoren er stoppet.
5. Unngå å stoppe eller starte i skråninger. Unngå brå endringer i hastighet eller retning. Sving langsomt og gradvis.
6. Vær ekstra forsiktig ved bruk av maskinen med gressamler eller annet tilbehør. De kan påvirke stabiliteten av maskinen.

Service

1. Hold maskinen i god stand. Skift ut slitte eller skadede deler.
2. Vær forsiktig ved service på bladene. Legg noe rundt bladet eller bruk hansker. Skift ut skadede blad. Ikke reparer eller endre bladene. Hold alle bolter og muttere godt tiltrukket.
3. Hold gressklipperen fri for påbygging av gress, løv eller annet rusk.
4. Vedlikehold eller skift ut advarsel- og instruksetiketter om nødvendig.

Det følgende er forklaringer av viktige sikkerhetssymboler på gressklipperen.



Brukeren skal lese og forstå bruksanvisningen.



For å unngå risiko for alvorlig personskade, ikke klipp opp og ned i skråninger. Klipp alltid på langs av skråninger.



For å unngå risiko for personskader på tilskuere, hold alle personer og kjæredyr på trygg avstand fra gressklipperen ved bruk.



Det roterende bladet kan føre til alvorlig personskade. Hold alltid hender og føtter unna gressklipperen og utkasteråpningen. Forsikre deg alltid om at bladet har stoppet. Slipp bøylehåndtaket for å slå gressklipperen av, vent til bladet stopper (ca. 3 sekunder) og ta ut sikkerhetsnøkkelen og batteripakken før du tar av og skifter ut gressamleren, før rengjøring, transport eller løfting av gressklipperen.



Gjenstander som treffes av bladet kan føre til alvorlige personskader. Hold deg bak håndtaket når motoren er i gang. Forsikre deg alltid om at personer og kjæledyr er unna utkasteren på gressklipperen ved bruk. Inspiser alltid klippeområdet før bruk og fjern objekter som kan kastes ut av bladet. Slipp bøylehåndtaket for å slå gressklipperen av, vent til bladet stopper (ca. 3 sekunder) før du krysser gangveier, veier, terrasser og grusganger.

Ekstra sikkerhetsregler



ADVARSEL: Modifiser aldri det elektriske verktøyet eller noen del av det. Det kan føre til materielle skader eller personskader.



ADVARSEL: Bruk ALLTID vernebriller. Vanlige briller er IKKE vernebriller. Bruk også ansiktsmaske eller støvmaske dersom det foregår støvtviklende operasjoner. Bruk hørselvern dersom klippingen er svært støyende. BRUK ALLTID GODKJENT VERNEUTSTYR.

Restrisikoer

Til tross for at man følger relevante sikkerhetsbestemmelser og bruker sikkerhetsutstyr, er det bestemte farer som ikke kan unngås. De er:

- Hørselskader.
- Fare for personskade pga. flygende partikler.
- Fare for brannskader fordi utstyr blir varmt under bruk.
- Fare for personskade ved langvarig bruk.

TA VARE PÅ DENNE BRUKSANVISNINGEN

Ladere

STANLEY FATMAX ladere trenger ingen justeringer, og er designet til å være så enkle som mulig å bruke.

Elektrisk sikkerhet

Den elektriske motoren er blitt konstruert for kun én spenning. Alltid kontroller at spenningen til batteripakken samsvarer med spenningen på merkeskiltet. Sørg også for at spenningen på laderen samsvarer med spenningen på strømmettet.



Din STANLEY FATMAX-lader er dobbeltisolert i samsvar med EN60335; det trengs derfor ikke noen jordledning.

Dersom strømkabelen er skadet, skal den kun skiftes av STANLEY FATMAX eller en autorisert serviceorganisasjon.

Bruk av skjøteledning

Skjøteledning bør ikke brukes hvis det ikke er absolutt nødvendig. Bruk en godkjent skjøteledning som egner seg for kraftforsyningen til din lader (se **Tekniske data**). Minimum størrelse på ledere er 1 mm²; maksimum lengde er 30 m.

Alltid vikle ut kabelen fullstendig når du bruker en kabeltrommel.

Viktige sikkerhetsinstruksjoner for alle batteriladere

TA VARE PÅ DENNE BRUKSANVISNINGEN: Denne manualen inneholder viktige sikkerhetsanvisninger og bruksanvisninger for kompatible batteriladere (se **Tekniske data**).

- Før du bruker laderen les alle instruksjoner og advarsels-merker på laderen, batteripakken og produktet som bruker batteripakken.



ADVARSEL: Fare for støt. Ikke la væske komme inn i laderen. Det kan resultere i elektrisk støt.



ADVARSEL: Vi anbefaler bruk av en jordfeilsikring med en nominell strømverdi på 30mA eller mindre.



FORSIKTIG: Fare for brannskader. For å redusere faren for skader, lad kun STANLEY FATMAX oppladbare batterier. Andre type batterier kan sprekke og forårsake personskader og materielle skader.



FORSIKTIG: Barn må holdes under oppsyn, sørg for at de ikke leker med apparatet.

MERK: Under visse forhold, med laderen innpluggert i strømforsyningen, kan de eksponerte kontaktene i laderen kortsluttes av fremmedlegemer. Fremmedlegemer som kan lede strøm, inkludert, men ikke begrenset til stålull, aluminiumsfolie eller annen ansamling av metalliske partikler, må holdes unna åpningene i laderen. Kople alltid laderen fra strømtilførselen når det ikke er en batteripakk i hulrommet. Kople fra laderen før rengjøring.

- **IKKE forsøk å lade batteripakken med andre ladere enn de som er nevnt i denne manualen.** Laderen og batteripakken er spesielt designet for å jobbe sammen.
- **Disse ladere er ikke ment for annen bruk enn lading av STANLEY FATMAX oppladbare batterier.** Annen bruk kan resultere i brannfare og/eller elektrisk støt.
- **Ikke utsett laderen for regn eller snø.**
- **Dra i kontakten og ikke ledningen når du kople laderen fra strømmen.** Dette reduserer faren for skade på kontakten og ledningen.
- **Påse at ledningen er plassert slik at den ikke trækkes på, snubles i, eller på annen måte utsettes for skade eller påkjenning.**
- **Ikke bruk skjøteledning med mindre det er helt nødvendig.** Bruk av feil skjøteledning kan resultere i brannfare og/eller elektrisk støt.
- **Ikke plasser noe på laderen og ikke plasser laderen på en myk overflate som kan blokkere ventilasjonsslissene og resultere i for høy innvendig temperatur.** Plasser laderen et sted unna varmekilder. Laderen ventileres gjennom slisser i toppen og bunnen av huset.

- **Ikke bruk lader med skadet ledning eller kontakt**—bytt dem ut med en gang.
- **Ikke bruk laderen dersom den har fått et slag, er mistet i gulvet eller skadet på annen måte.** Lever den på et autorisert serviceverksted.
- **Ikke ta laderen fra hverandre; lever den på et autorisert serviceverksted når service eller reparasjon trengs.** Å sette den sammen feil kan resultere i elektrisk støt eller brann.
- Dersom ledningen er skadet må den byttes ut med en gang av produsenten, dens serviceagent eller lignende kvalifisert person for å unngå farer.
- **Kople laderen fra strømtilførselen før du begynner med rengjøring. Dette reduserer faren for elektrisk støt.** Fjerning av batteripakken reduserer ikke denne faren.
- **ALDRI forsøk på kople 2 ladere sammen.**
- **Laderen er designet for å bruke standard 230V elektrisk strøm. Ikke forsøk å bruke den på annen spenning.** Dette gjelder ikke billaderen.





Lade et batteri (Fig. B)

1. Plugg inn laderen i en passende stikkontakt for du setter inn batteripakken.
2. Sett batteripakken **21** i laderen, pass på at batteripakken sitter godt i laderen. Det røde (lade) lyset blinker gjentatt som indikasjon på at ladeprosessen er startet.
3. Fullført lading vises ved at det røde lyset er PÅ konstant. Pakken er da fullt oppladet og kan brukes, eller den kan bli stående i laderen. For å ta batteripakken ut av arbeidspakken, trykk inn og hold låseknappen **22** på batteripakken og ta den av.

MERK: For å sikre maksimum ytelse og levetid på Li-Ion batteripakker, lad batteripakken helt opp før første gangs bruk.

Bruk av lader

Se indikatorene under for batteripakkens ladetilstand.

Ladeindikatorer	
 lading	
 fulladet	
 varm/kald ladeforsinkelse*	

*Det røde lyset vil fortsette å blinke, men et gult indikatorlys vil lyse under denne operasjonen. Når batteriet har kjølt seg ned, vil det gule lyset bli slått av og laderen vil gjenoppta ladeprosedyren.

Kompatible ladere vil ikke lade en defekt batteripakke. Laderen vil indikere et defekt batteri ved at lyset ikke tennes.

MERK: Dette kan også tyde på et problem med laderen. Dersom laderen indikerer et problem, ta med lader og batteripakke til et servicesenter for testing.

Ventetid for varm/kald pakke

Dersom laderen detekterer et batteri som er for varmt eller for kaldt, vil den automatisk starte en "varm/kald pakke forsinkelse",

og venter med å lade til batteriet har passende temperatur. Laderen vil deretter automatisk skifte til lademodus for pakken. Denne funksjonen sikrer maksimal levetid på batteriet.

En kald batteripakke vil lade langsommere enn en varm batteripakke. Batteripakken vil lade langsommere gjennom hele ladesyklusen, og vil ikke gå tilbake til maksimal ladehastighet selv om batteriet blir varmt. **Elektronisk beskyttelsessystem** Li-ione verktøy er designet med et elektronisk beskyttelsessystem som vil beskytte batteriet mot overlading, overoppvarming eller dyp utlading.

Verktøyet vil automatisk slå seg av dersom beskyttelsessystemet aktiveres (Electronic Protection System). Dersom det skjer, sett litium-ion batteriet på laderen til det er helt oppladet igjen.

Veggmøntering

Disse laderne er designet for å monteres på vegg eller stå på et bord eller arbeidsbenk. Dersom den skal monteres på veggen, plasser laderen innen rekkevidde fra en stikkontakt og unna hjørner eller andre hindringer som kan stoppe luftstrømmen. Bruk baksiden av laderen som mal for å bore hull i veggen for monteringsskrue. Monter laderen godt med gipskrue (må kjøpes separat) minst 25,4 mm lange med hodediameter 7–9 mm, som skrues inn i treverk til optimal dybde med omtrent 5,5 mm av skruen som stikker ut. Rett inn sporene på baksiden av laderen med de utstikkende skrueene og lås på plass i sporene.

Rengjøringsanvisninger for lader



ADVARSEL: Fare for støt. Koble laderen fra strømuttaket før rengjøring. Smuss og fett kan fjernes fra laderen ved hjelp av en klut eller en myk, metallfri børste. Ikke bruk vann eller rengjøringsvæsker. Aldri la noen væske trenge inn i verktøyet; aldri dypp noen del av verktøyet i en væske.

Batteripakke

Viktige sikkerhetsinstruksjoner for alle batteripakker

Sørg for å inkludere katalognummer og spenning når du bestiller nye batteripakker.

Batteriet kommer ikke fullstendig ladet ut av pakningen. Les sikkerhetsinstruksjonene under før du bruker batteripakken og laderen. Følg deretter ladeprosedyrene som er beskrevet.

LES ALLE INSTRUKSJONER

- **Ikke lad eller bruk batteriet i eksplosive omgivelser, slik som i nærheten av antenner, væsker, gasser eller støv.** Innsetting eller uttak av batteriet kan antenne støvet eller gassen.
- **Tving aldri batteripakken inn i laderen. Ikke modifier batteripakken på noen måte for å passe inn i en ikke-kompatibel lader idet batteripakken kan sprekke og forårsake alvorlig personskade.**
- Lad batteripakkene kun i STANLEY FATMAX ladere.
- **IKKE sprut på eller senke ned i vann eller andre væsker.**
- **Oppbevar og bruk ikke verktøyet og batteripakken på steder hvor temperaturen kan falle under 4 °C (39,2 °F) (slik som skur utendørs eller metallbygninger om**

vinteren) eller overskride 40 °C (104 °F) (slik som skur utendørs eller metallbygninger om sommeren).

- **Ikke brenn batteripakken selv om den er alvorlig skadet eller fullstendig utslitt.** Batteripakken kan eksplodere i en brann. Giftige gasser og materialer oppstår når man brenner litium ion-batteripakker.
- **Hvis batteriets innhold kommer i kontakt med huden, vasker du området med mild såpe og vann.** Hvis du får batterivæske på øyet, skyller du det åpne øyet i 15 minutter eller til irritasjonen gir seg. I tilfelle det trengs medisinsk tilsyn, er batteriets elektrolytt sammensatt av en blanding av organiske karbonater og litium-salter.
- **Innholdet i åpne battericeller kan forårsake irritasjon av luftveiene.** Skaff frisk luft. Søk medisinsk ettersyn hvis symptomene vedvarer.



ADVARSEL: Fare for brannskader. Batterivæskene kan antennes hvis den utsettes for gnister eller flammer.



ADVARSEL: Forsøk aldri å åpne batteripakken av noen årsak. Ikke sett i laderen dersom batteripakkens ytre er sprukket eller skadet. Ikke knus, slipp i gulvet eller skad batteripakken. Ikke bruk en batteripakke eller lader som har fått et slag, er mistet i gulvet, påkjørt eller skadet på annen måte (f.eks. gjennomboret av en spiker, slått med hammer, tråkket på). Det kan resultere i elektrisk støt. Skadede batteripakker skal leveres til servicesenteret for gjenvinning.



ADVARSEL: Fare for brann. Ikke lagre eller transporter batteripakken slik at batteripolene kan komme i kontakt med metallobjekter. For eksempel, ikke legg batteriet i forkle, lommer, verktøyskrin, produktesker, skuffer etc. sammen med løse spikere, skruer, nøkler, etc.



FORSIKTIG: Når det ikke er i bruk plasser verktøyet på siden på en stabil overflate der det ikke skaper fare for snubling eller fall. Noen verktøy med store batteripakker kan stå på batteripakken, men kan lettes slås overende.

Transport



ADVARSEL: Fare for brann. Transport av batterier kan kanskje føre til brann dersom batteripolene utilsiktet kommer i kontakt med elektrisk ledende materialer. Ved transport av batterier, pass på at batteripolene er beskyttet og godt isolerte fra materialer som kan komme i kontakt og føre til kortslutning.

MERK: Lithium-ione batterier skal ikke være med i innsjekket bagasje.

STANLEY FATMAX batterier samsvarer med alle aktuelle shipping-forskrifter som angitt av bransjen og lovregler, inkludert UN Recommendations on the Transport of Dangerous Goods; International Air Transport Association (IATA) Dangerous Goods Regulations, International Maritime Dangerous Goods (IMDG) Regulations, and European Agreement Concerning The International Carriage of Dangerous Goods by Road (ADR). Lithium-ion celler og batterier er testet i henhold til avsnitt 38,3 i

"UN Recommendations on the Transport of Dangerous Goods Manual of Tests and Criteria".

I de fleste tilfeller vil forsendelse av en STANLEY FATMAX batteripakke være unntatt fra klassifisering som en fullt regulert Class 9 Hazardous Material. Vanligvis vil bare forsendelser som inneholder et litium-ione batteri med høyere energiklassifisering enn 100 watt-timer (Wh) kreve forsendelse som fullt regulert Class 9. Alle litium-ione batterier har angitt watt-timer på pakken. Men på grunn av de kompliserte reglene anbefaler STANLEY FATMAX ikke å sende litium-ione batteripakker med fly, uansett watt-time klassifisering. Forsendelser av verktøy med batterier (kombinerte sett) kan unntaksvis sendes med fly dersom angitt watt-timer på batteripakken er under 100 Wh. Uansett om en transport regnes som unntatt eller fullt regulert, er det senderens ansvar å sjekke de gjeldende reglene for pakking, etiketter/merking og dokumentasjon.

Informasjonen i dette avsnittet av manualen er gitt i god tro og ansett som nøyaktig på tidspunktet dokumentet ble opprettet. Men det gis ingen garantier, hverken eksplisitt eller implisitt. Det er kjøperens ansvar å sikre at aktivitetene samsvarer med de gjeldende retningslinjer.

Anbefalinger for lagring

1. Den ideelle lagringsplassen er kjølig og tørr og ikke utsatt for direkte solskinn samt for sterk varme eller kulde. For optimal batteriyttelse og levetid bør batteripakker lagres i romtemperatur når de ikke er i bruk.
2. For lang tids lagring, anbefales det for optimalt resultat å lagre en fullt ladet batteripakke på et kjølig og tørt sted uttatt av laderen.

MERK: Batteripakker bør ikke lagres fullt utladet. Batteripakken må lades opp igjen før bruk.

Merking på laderen og batteripakken

I tillegg til piktogrammene som er brukt i denne manualen, kan etikettene på laderen og batteripakken vise følgende piktogrammer:



Les instruksjonshåndboken før bruk.



Se **Tekniske data** for ladetid.



Ikke undersøk med strømførende gjenstander.



Ikke lad skadede batteripakker.



Ikke utsett for vann.



Få byttet defekte ledninger omgående.



Lades kun mellom 4 °C og 40 °C.



Kun for innendørs bruk.



Deponer batteripakken på miljøvennlig vis.

LI-ION



Lad kun STANLEY FATMAX batteripakker med de angitte STANLEY FATMAX laderne. Lading av andre batteripakker enn de angitte STANLEY FATMAX batteriene med en STANLEY FATMAX lader kan føre til de sprekker eller til andre farlige situasjoner.



Ikke brenn batteripakken.

Batteritype

Følgende verktøy bruker to 18 volt batteripakker: SFMCMW2651
Disse batteripakkene kan brukes: SFMCB202, SFMCB204, SFMCB206. Se **Tekniske data** for mer informasjon.

Pakkens innhold

Pakken inneholder:

- 1 Plenklipper
- 1 Lader
- 1 Gressopsamler
- 1 Sideutkaster
- 1 Sikkerhetsnøkkel
- 2 Li-Ion batteripakker (C2, D2, L2, M2, P2, S2, T2, X2, Y3 modeller)
- 1 Bruksanvisning

MERK: Batteripakker, ladere og utstyrsbokser er ikke inkludert i N-modeller. Batteripakker og ladere er ikke inkludert i NT-modeller.

- *Kontroller for skader på verktøy, deler eller tilbehør som kan ha oppstått under transporten.*
- *Ta deg tid til å lese grundig og forstå denne bruksanvisningen før bruk.*

Merking på verktøyet

Følgende piktogrammer er vist på verktøyet:



Les bruksanvisningen før bruk.



Bruk hørselvern.



Bruk vernebriller.



Se opp for skarpe blader. Bladene fortsetter å rotere etter at motoren er slått av. Fjern deaktiveringsenheten før vedlikehold eller hvis ledningen er skadet.



Vær oppmerksom på flygende gjenstander. Hold personer i nærheten borte fra klippeområdet.



Direktiv 2000/14/EF garantert lydnivå.



Ikke utsett verktøyet for regn.

Datokode plassering (Fig. A)

Datokoden **18**, som også inkluderer produksjonsåret, er trykket på huset.

Eksempel:

2020 XX XX
Produksjonsår

Beskrivelse (Fig. A)



ADVARSEL: Aldri modifisere områdelampen. Det kan føre til materielle skader eller personskader.

- 1 AV-PÅ bryterboks
- 2 AV-PÅ-knapp
- 3 Sikkerhetsnøkkel
- 4 Hovedhåndtak (øvre håndtak)
- 5 Håndtak, nedre del
- 6 Bøylehåndtak
- 7 Batterideksel
- 8 Justeringsspake for klippehøyde
- 9 Deksel bakkdør
- 10 Gressoppsamler
- 11 Gressoppsamler-håndtak
- 12 Nedre bærehåndtak
- 13 Sidedeksel
- 14 Sideutkastfeste
- 15 Håndtakets høydejusteringsspaker
- 16 Øvre håndtak låsespaker
- 17 Øvre håndtaksknott

Tiltenkt bruk

Denne gressklipperen er ment for privat bruk ved gressklipping.

SKAL IKKE BRUKES under våte forhold eller i nærheten av antenner, væsker eller gasser.

IKKE la barn komme i kontakt med verktøyet. Tilsyn er nødvendig når uerfarne brukere skal bruke dette verktøyet.

- Dette apparatet er ikke ment for bruk av personer (inkludert barn) med redusert fysiske, sensoriske eller mentale evner, eller mangel på erfaring og kunnskap, med mindre de får tilsyn eller har blitt opplært i bruk av apparatet av en person ansvarlig for deres sikkerhet. Barn bør holdes under oppsyn for å sikre at de ikke leker med apparatet.

MONTERING OG JUSTERING



FARE: For å redusere faren for alvorlig personskade, slå av enheten og ta av sikkerhetsnøkkelen og batteripakkene før du foretar noen justeringer eller setter på/tar av tilbehør. Utilstikket start kan føre til personskader.

Justere håndtakshøyde (Fig. A, C)

Gressklipperen er nå i lagringsmodus. Du må justere håndtakene til bruksposisjon før du fortsetter.

1. For å åpne det nedre håndtaket **5** fra lagringsposisjonen, åpne de to høydejusteringsspakene **15**. Høydejusteringsspakene **15** er plassert på hver side av nedre håndtak **5**.
2. Løft nedre håndtak til bruksposisjon. Pass på at kabelen ikke kommer i klem eller strekkes.
3. Lukk håndtakets høydejusteringsspaker **15** for å låse nedre håndtak i posisjon.

MERK: Dersom koblingen mellom håndtak og spak er for stram eller for løs, åpne spaken og juster dybden av spaken ved å dreie spaken. Lukk den igjen til hver spake holder seg godt låst og håndtaket sitter fast uten å bevege seg.

Sette på øvre håndtak (Fig. A, D)

1. Rett inn hullene nederst på øvre håndtak **4** med hullene på toppen av nedre håndtak **5**. Pass på at kabelen ikke kommer i klem eller strekkes.
- MERK:** Pass på at kabelen er posisjonert foran på begge håndtak. Dersom ikke, er det fare for at strømledningen vikler seg og at gressklipperen ikke kan lagres enkelt.
2. Fra utsiden av øvre håndtak **4**, skyv håndtakets låsespaker **16** gjennom de to hullene i håndtaket. Gjenta på den andre siden.
 3. Fra innsiden av øvre håndtaket, trekk til knotten **17** på hver låsespake **16**.
 4. Vri øvre håndtak **4** til bruksposisjon. Pass på at kabelen ikke kommer i klem eller strekkes.
 5. Lukk håndtakets låsespaker **16** for å låse øvre håndtak i posisjon.

MERK: Dersom koblingen mellom håndtak og spak er for stram eller for løs, åpne spaken og juster dybden av spaken ved å dreie spaken. Lukk den igjen til hver spake holder seg godt låst og håndtaket sitter fast uten å bevege seg.

Gressoppsamler (Fig. E)



FARE: Slå av enheten og ta ut sikkerhetsnøkkelen og batteripakkene.

1. Løft deksel bakkdør **9** og sett gressoppsamleren **10** på gressklipperen slik at knastene **19** sklir inn i sporene **20** på plastflatene innvendig på håndtaksbraketene som vist på Fig. E. Senk deretter deksel bakkdør.
2. Når installert, ta av sideutkastet **14** og pass på at sidedekselet **13** er helt nede.

Sideutkast (Fig. A, F)

FARE: Slå av eneheten og ta ut sikkerhetsnøkkelen og batteripakkene.

1. For å bruke gressklipperen med utkaster på siden, ta av gressamleren **10**.
 2. Pass på at deksel bakdør **9** er lukket.
 3. Løft sidedekselet **13** og hekt sideutkastet **14** på gressklipperen.
 4. Løsne sidedekselet og forsikre deg om at sideutkastet **14** holdes på plass før du starter gressklipperen.
- MERK:** Deksel bakdør **9** er utformet slik at åpningen (på bunnen) ikke kan lukkes helt.

Bioklipping (Fig. A, E, F)

FARE: Slå av eneheten og ta ut sikkerhetsnøkkelen og batteripakkene.

1. For å bruke gressklipperen med bioklipping, ta av gressamleren **10**.
2. Pass på at deksel bakdør **9** er lukket.
3. Når installert, ta av sideutkastet **14** og pass på at sidedekselet **13** er helt nede.

Justere klippehøyde (Fig. G, H)

ADVARSEL: Prøv aldri å justere gressklipperens høyde når motoren går.

Skjærehøyden justeres med høydejusteringshendelen **8**.

MERK: Dersom du ikke er sikker på hvor mye gresset skal klippes, start med høydejusteringsspaken **8** i posisjon bakover og still ned høyden om det trengs, som vist på Fig. I.

Stille inn skjærehøyden

1. Trekk gressklipperens høydejusteringshendel **8** ut av låsesporet **23**.
2. Beveg hendelen mot baksiden av maskinen for å øke klippehøyden som du ønsker.
3. Beveg hendelen mot fronten av maskinen for å redusere klippehøyden som du ønsker.
4. Skyv høydejusteringshendelen **8** inn i et av låsesporene **23** for å regulere høyden.
5. Gjenta for den andre høydejusteringshendelen **8**.

BRUK

Bruksanvisning

ADVARSEL: Ta alltid hensyn til sikkerhetsinstruksjonene og gjeldende forskrifter.

ADVARSEL: For å redusere risikoen for alvorlig personskade, slå av verktøyet og koble fra batteripakken før du foretar eventuelle justeringer eller fjerner/installerer tilleggsutstyr eller tilbehør. En utilsiktet oppstart kan føre til personskader.

Korrekt plassering av hendene (Fig. K)

ADVARSEL: For å redusere faren for alvorlig personskade, skal man **ALLTID** ha hendene i korrekt posisjon, som vist.

ADVARSEL: For å redusere faren for personskade, skal man **ALLTID** holde godt fast, for å være forberedt på en plutselig reaksjon.

Riktig håndstilling er å ha begge hendene på hovedhåndtaket **4** og bøylehåndtaket **6**.

LES DENNE BRUKSANVISNINGEN FØR DU BRUKER GRESSKLIPPEREN

Se Fig. A i starten av denne bruksanvisningen for en komplett liste av komponenter. Ta vare på denne bruksanvisning for fremtidig bruk.

FARE: Skarpt, bevegelig blad. Ikke bruk gressklipperen i bioklippemodus hvis ikke bakdøren og sideutkasteren er lukket med fjærspenning. Dette kan føre til alvorlig personskade. Ta med gressklipperen til nærmeste servicesenter hvis du må reparere den.

FARE: Ikke bruk gressklipperen uten at håndtaket er låst i posisjon.

FARE: Skarpt, bevegelig blad. Bruk aldri gressklipperen med gressoppsamler uten at festene på gressoppsamleren er satt inn ordentlig på gressklipperen, og bakre utkasterdeksel sitter godt mot toppen av gressoppsamleren. Det kan føre til alvorlig personskade.

ADVARSEL: La gressklipperen arbeide i sin egen hastighet. Ikke overbelast.

Montering og fjerning av batteripakker (Fig. I)

FARE: PASS PÅ AT SIKKERHETSNØKKELEN ER FJERNET FOR Å HINDRE UTILSIKTET AKTIVERING FØR DU TAR UT ELLER SETTER INN BATTERIENE.

Gressklipperen er designet for å bruke to batterier med samme kapasitet. Gressklipperen vil ikke fungere med bare en batteripakke, og dersom det brukes batteripakker med ulik kapasitet vil utlading av batteriet med minst kapasitet føre til at den slår seg av.

MERK: For best resultat, pass på at batteripakkene er helt oppladet før bruk.

Installere batteripakkene

1. Løft og hold dekslet på batterirommet **7** for å åpne batterirommet **24**.
2. Skyv inn en batteripakke **21** i batterirommet **24** til du hører et klikk (Fig. I). Gjenta prosessen for det andre batterirommet.
MERK: Pass på at batteripakkene sitter godt og er låst på plass før du starter gressklipperen.
3. Steng dekslet på batterirommet. Forsikre deg om at dekslet er helt igjen før du starter gressklipperen.

Fjerne batteripakkene

1. Løft og hold dekslet på batterirommet **7** for å åpne batterirommet **24**.
2. Trykk på batteriutløserknappen **22** på batteripakken **21** og trekk batteripakkene ut av verktøyet.

Starte gressklipperen (Fig. I–K)

! **FARE:** Skarpt, bevegelig blad. Du må aldri forsøke å overstyre funksjonen til denne bryteren og sikkerhetsnøkkelssystemet. Dette kan føre til en alvorlig personskade.

MERK: Gressklipperen kan brukes når batterier og sikkerhetsnøkkel er installert.

1. Løft og hold dekelet på batterirommet **7** for å åpne batterirommet **24**.
2. Skyv inn en batteripakke **21** i batterirommet **24** til du hører et klikk. Gjenta prosessen for det andre batterirommet.
MERK: Pass på at batteripakkene sitter godt og er låst på plass før du starter gressklipperen.
3. Steng dekelet på batterirommet. Forsikre deg om at dekelet er helt igjen før du starter gressklipperen.
4. Sett inn sikkerhetsnøkkelen **3** i AV-PÅ bryterhuset **1** til den sitter helt inne i huset. Gressklipperen er nå klar til bruk.
5. Denne gressklipperen er utstyrt med et spesielt AV-PÅ bryterhus **1**. For å bruke gressklipperen, trykk og hold AV-PÅ knappen **2** på AV-PÅ bryterhuset **1** og trekk bøylehåndtaket **6** mot hovedhåndtaket **4**.
MERK: Så snart gressklipperen har startet kan du slippe AV-PÅ knappen, men du må fortsatt holde bøylehåndtaket mot hovedhåndtaket for at gressklipperen skal gå.
6. Når du skal STOPPE gressklipperen, slipper du bøylehåndtaket **6**.

! **ADVARSEL:** Ikke prøv å låse en bryter eller sikkerhetshåndtaket i stillingen PÅ.

MERK: Når sikkerhetshåndtaket har vendt tilbake til den opprinnelige posisjonen, vil dette aktivere den automatiske bremsemekanismen. Motoren bremses, og bladet på gressklipperen slutter å rotere innen tre sekunder eller mindre. Dersom bladet på gressklipperen fortsetter å gå i mer enn tre sekunder, slutt å bruke gressklipperen og få service på den.

Overbelastning av gressklipper

For å forhindre skade på grunn av overbelastning skal du ikke prøve å fjerne for mye gress om gangen. Senk farten, eller hev klippehøyden.

Tips om gressklipping (Fig. A)

! **ADVARSEL:** SJEKK ALLTID OMRÅDET DER GRESSKLIPPEN SKAL BRUKES, OG FIERN ALLE STEINER, PINNER, TRÅD, BEIN OG ANNET AVFALL SOM DET ROTERENDE BLADET KAN KASTE UT.

! **ADVARSEL:** Slå gresset på langs av skråninger, aldri opp og ned. Vær svært forsiktig når du endrer retning i skråninger. Ikke slå gress i bratte skråninger (over 15°). Pass på at du alltid opprettholder et godt fotfeste.

- Slipp sikkerhetshåndtaket for å slå gressklipperen AV når du krysser områder med grus (stein kan bli kastet ut av det roterende bladet).
- Still gressklipperen inn på den høyeste klippehøyden når du beveger deg på ujevnt underlag eller over høyt ugress. Hvis

du slår for store mengder gress samtidig, kan motoren bli overbelastet og gressklipperen stoppe.

- Hvis du bruker gressoppsamlaren **10** i løpet av høysesongen for vekst, kan gresset ha en tendens til å samle seg i utmatingsåpningen. Slipp sikkerhetshåndtaket for å slå gressklipperen av, og ta ut sikkerhetsnøkkelen. Ta ut gressposen, og rist gresset bakover i den. Fjern gress eller avfall som kan ha samlet seg rundt utmatingsåpningen. Skift ut gressoppsamlaren.
- Dersom gressklipperen begynner å vibrere unormalt, slipp sikkerhetshåndtaket for å slå av gressklipperen og ta ut sikkerhetsnøkkelen. Se straks etter årsaken. Vibrasjoner er vanligvis et varsel om problemer. Ikke bruk gressklipperen før det er blitt utført en servicekontroll.
- For best klipperesultat, hold bladet skarpt og balansert.
- Inspiser og rengjør grundig gressklipperen etter bruk, en klipper med fastklemt gress vil gi dårligere ytelse.
- Slipp alltid bøylehåndtaket for å slå gressklipperen av, og ta ut sikkerhetsnøkkelen og batteripakkene når den er uten tilsyn, selv om det bare er for en kort periode.

De følgende forslagene vil hjelpe deg med å oppnå optimal brukstid av den batteridrevne gressklipperen:

- Senk farten i områder hvor gresset er spesielt langt eller tykt.
- Unngå å slå gress når det er vått av regn eller dugg.
- Klipp plenen regelmessig, særlig i perioder når gresset vokser mye.

MERK: Det anbefales at batteripakkene lades opp etter bruk, det vil øke levetiden på batteripakkene. Hyppig lagring vil ikke skade batteripakken, og sikrer at batteripakken er oppladet og klart for bruk neste gang. Dersom du oppbevarer batteripakken delvis ladet, reduseres levetiden.

Bære gressklipperen (Fig. A)

! **FARE:** Det roterende bladet kan føre til alvorlig personskade. Unngå alvorlig personskade ved å fjerne sikkerhetsnøkkelen og batteripakkene når gressklipperen ikke er under oppsyn, eller lades, renses, vedlikeholdes, transporteres, løftes eller oppbevares.

Du kan bære gressklipperen i det praktiske bærehåndtaket **12**. IKKE forsøk å løfte gressklipperen ved å gripe i hovedhåndtaket **4**.

Lagring (Fig. C, D)

! **FARE:** Det roterende bladet kan føre til alvorlig personskade. Slipp bøylehåndtaket for å slå av gressklipperen, og ta ut sikkerhetsnøkkelen og batteripakkene før du løfter, transporterer eller lagrer gressklipperen. Oppbevar den på et tørt sted.

! **FORSIKTIG: Klypepunkt.** For å unngå klemming, hold fingrene unna området mellom håndtaksbraketene når du folder ned håndtakene.

Håndtaket på gressklipperen kan enkelt foldes ned for rask og enkel lagring.

1. Lukk håndtakets låsespaker **16** for å låse øvre håndtak.
2. Roter øvre håndtak mot fronten av gressklipperen.
3. Åpne håndtakets høydejusteringsspaker **15**.
4. Roter nedre håndtak til lagringsposisjon.
5. Lukk håndtakets høydejusteringsspaker **15** for å låse nedre håndtak i lagringsposisjon.

VEDLIKEHOLD

Ditt elektriske verktøy er designet for å virke over en lang tidsperiode med et minimum av vedlikehold. Kontinuerlig tilfredsstillende drift avhenger av tilfredsstillende stell av verktøyet og regelmessig renhold.



ADVARSEL: For å redusere risikoen for alvorlig personskade, slå av verktøyet og koble fra batteripakken før du foretar eventuelle justeringer eller fjerner/installerer tilleggsutstyr eller tilbehør. En utilsiktet oppstart kan føre til personskader.

Laderen og batteripakken er vedlikeholdsfrie.

Ta av og sette på blad (Fig. L)



FARE: FARE FOR PERSONSKADE. NÅR DU SETTER PÅ IJGEN BLADSYSTEMET, PASS PÅ Å SETTE INN ALLE DELENE KORREKT SOM BESKREVET UNDER. FEIL MONTERING AV BLADSYSTEMET KAN FØRE TIL ALVORLIGE PERSONSKADER.



FARE: For å redusere faren for alvorlige personskader, slå av enheten, ta av sikkerhetsnøkkelen og koble fra batteripakkene før du gjør justeringer eller tar av/setter på tilbehør eller ekstraustyr. Utilsiktet oppstart kan føre til personskader.

MERK: Bruk bare STANLEY FATMAX godkjent blad og tilbehør. Bruk STANLEY FATMAX reserveblad modellnr. DWO1DT233.

1. Kapp et stykke 2" x 4" plank **25** (omtrent 610 mm lang) (2 fot) for å holde bladet fra å rotere når du tar ut flensmutteren **27**.



ADVARSEL: Bruk hansker og tilfredsstillende øyebeskyttelse. Legg gressklipperen på siden. Vær forsiktig med de skarpe kantene på bladet.

2. Plasser trestykket og skru ut flensmutteren med en 18 mm skrunøkkel **26** som vist i Fig. L.
3. Ta av det firkantede avstandsstykket av metall **30**, firkantet bladisolator av plast **28** og blad **29** som vist i Fig. L. Bladviften **31** bør ikke tas av. Undersøk alle deler for skader og bytt ut hvis det trengs.
4. Installert et slipt eller nytt blad på skulderen på bladviften som vist på Fig. L.

MERK: Når du monterer bladet på skulderen på bladviften, sørg for at bladets GRESSIDEN er vendt mot bakken når gressklipperen returneres til normal, oppreist posisjon.

5. Plasser bladisolatoren av plast **28** på bladet slik at de forhøyde leppene på den ene siden passer med kantene på bladet.
6. Monter bladets avstandstykke **30** slik at den sitter innenfor de forhøyde leppene på den andre siden av bladisolasjonen

. Pass på at flatene i hullet på bladskiven passer med flatene på akselen som sørger for den nødvendige rotasjonen av bladet sammen med bladisolasjonen.

7. Plasser trestykket så det holder bladet fra å rotere som vist i Fig. L. Installer flensmutteren **27** med flensen mot bladets avstandsstykke **30** og trekk godt til bladet **29** med en 18 mm nøkkel **26**.

Slipe bladet

HOLD BLADET SKARPT FOR Å OPPNÅ BEST MULIG RESULTAT. ET SLØVT BLAD KLIPPER IKKE GRESSET RENT.



ADVARSEL: Bruk hansker og tilfredsstillende øyebeskyttelse når du demonterer, sliper og monterer et blad. Pass på at sikkerhetsnøkkelen og batteripakkene er tatt ut.

I normale forhold er det vanligvis tilstrekkelig å slipe bladet to ganger i løpet av en klippesesong. Sand gjør at bladet blir raskt sløvt. Hvis plenen har sandete jordbunn, kan det være nødvendig å slipe oftere. **SKIFT UT BØYD ELLER SKADET BLAD STRAKS.**

Når du sliper bladet:

- Sørg for at bladet holder seg balansert.
- Slip bladet i den opprinnelige klippevinkelen.
- Slip klippekantene på begge endene av bladet, og ta vekk like mye materiale på begge ender.

Slik sliper du blad i en skrustikke (Fig. M)

1. Pass på at sikkerhetskåp er løsnet, at bladet har stoppet og at batteripakken er tatt ut før du tar av bladet.
2. Ta bladet av gressklipperen. Se anvisningene for **montering og demontering av bladet**.
3. Sett bladet **29** i en skrustikke **32**.
4. Bruk vernebriller og hansker, vær forsiktig så du ikke skjærer deg.
5. Fil forsiktig på bladets egger med en fintannet fil **34** (følger ikke med) eller et bryne (følger ikke med), oppretthold vinkelen på den opprinnelige eggen.
6. Kontroller at bladet er i balanse. Se anvisningene om **bladbalansering**.
7. Sett bladet på gressklipperen igjen og trekk godt til.

Balansere bladet (Fig. N)

Du kan kontrollere bladets **29** balanse ved å sette en spiker eller en skrutrekker **33** med rund klinge som er spent fast horisontalt i en skrustikke **32**. Hvis noen av endene på bladene roterer nedover, fil langs den skarpe kanten på det hengende bladet. Bladet er korrekt balansert når ingen ende svinger ned.



Smøring

Ditt elektriske verktøy trenger ikke ekstra smøring.



Rengjøring



ADVARSEL: Blås skitt og støv ut av hovedkabinettet med tørr luft når skitt samles inne i og rundt luftåpningene. Bruk godkjent øyebeskyttelse og godkjent støvmaske når du utfører denne prosedyren.



ADVARSEL: Aldri bruk løsemidler eller sterke kjemikalier for å rengjøre ikke-metalliske deler av verktøyet. Disse kjemikaliene kan svekke materialene som brukes i disse delene. Bruk en klut som bare er fuktet med vann og mild såpe. Aldri la noen væske trenge inn i verktøyet; aldri dypp noen del av verktøyet i en væske.

Slipp bøylehåndtaket **6** for å slå av gressklipperen, la bladet stoppe og deretter ta ut batteripakkene og sikkerhetsnøkkelen. Rengjør gressklipperen for avklipp som kan ha samlet seg på undersiden. Ikke sprut på vann eller andre væsker. Etter flere gangers bruk, kontroller at alle utsatte fester er stramme.

Tilleggsutstyr



ADVARSEL: Siden annet tilbehør enn det som tilbys fra STANLEY FATMAX kan være farlig, ettersom dette ikke er testet sammen med dette verktøyet. For å redusere risikoen for alvorlig personskade, bruk kun STANLEY FATMAX anbefalt tilbehør med dette produktet.

Ta kontakt med din forhandler for ytterligere informasjon om egnet ekstrautstyr.

Beskyttelse av miljøet



Separat innsamling. Produkter og batterier merket med dette symbolet skal ikke kastes i vanlig husholdningsavfall.

■ Produkter og batterier inneholder materialer som kan gjenvinnes eller gjenbrukes, som reduserer behovet for råmaterialer. Vennligst lever elektriske produkter og batterier til gjenbruk i henhold til lokale regler. Mer informasjon får du på www.2helpU.com.

Oppladbar batteripakke

Denne langtids batteripakken må lades på nytt når den ikke lenger produserer nok strøm til jobber som enkelt kunne utføres tidligere. Ta hensyn til miljøet når batteripakken må kasseres:

- Lad batteripakken helt ut, og ta den ut av verktøyet.
- Litium-ion celler kan gjenbrukes. Lever dem til forhandleren eller en lokal gjenbruksstasjon. De innleverte batteripakkene vil gjenbrukes eller avfallsbehandles korrekt.

CORTADOR DE RELVA

SFMCMW2651

Parabéns!

Escolheu uma STANLEY FATMAX longo. Anos de experiência, desenvolvimento rigoroso de produtos e inovação tornam a STANLEY FATMAX um dos parceiros mais fiáveis para utilizadores de ferramentas pneumáticas profissionais para bricolage.

SFMCMW2651		
Tensão	V _{cc}	2 x 18
Tipo de bateria		lões de lítio
Velocidade sem carga	/min	2600
Comprimento da lâmina	cm	49,5
Peso (sem a bateria)	kg	14

Os valores de ruído e vibração (valores totais de vibração) estão de acordo com a norma EN60335-2-77

L _{PA} (nível de emissão de pressão sonora)	dB (A)	74,0
K (variabilidade do nível de pressão sonora)	dB (A)	0,9
L _{WA} (nível de potência sonora)	dB (A)	87
K (variabilidade do nível sonoro indicado)	dB (A)	0,8

Vibração medida da mão/do braço:

Valor de vibração das emissões a _{h1} =	m/s ²	2,5
K de variabilidade =	m/s ²	1,5

O nível de emissão de vibrações e/ou ruído indicado nesta ficha de informações foi medido em conformidade com um teste padrão estabelecido pela normas EN60335-2-77 e poderá ser utilizado para comparar ferramentas. Por conseguinte, este nível poderá ser utilizado para uma avaliação preliminar da exposição às vibrações.



ATENÇÃO: o nível de emissão de vibrações e/ou ruído declarado diz respeito às principais aplicações da ferramenta. No entanto, se a ferramenta for utilizada para outras aplicações ou com outros acessórios, ou tiver uma manutenção insuficiente, o nível de emissão de vibrações e/ou ruído poderá ser diferente. Isto poderá aumentar significativamente o nível de exposição às vibrações ao longo do período total de trabalho.

Além disso, a estimativa do nível de exposição às vibrações e/ou ruído também deverá ter em conta o número de vezes que a ferramenta é desligada ou está em funcionamento, mas sem executar tarefas. Isto poderá reduzir significativamente o nível de exposição às vibrações ao longo do período total de trabalho.

Identifique as precauções de segurança adicionais para proteger o operador dos efeitos da vibração e/ou ruído, tais como: manutenção da ferramenta e dos acessórios, manter as mãos quentes (importante para a vibração), organização de padrões de trabalho.

Declaração de conformidade da CE

Directiva da maquinaria



Cortador de relva SFMCMW2651

A STANLEY FATMAX declara que os produtos descritos em "dados técnicos" estão em conformidade com as seguintes normas:

2006/42/CE, EN60335-1:2012 + A11:2014 + A13:2017 + A1:2019 + A14:2019 + A2:2019, EN60335-2-77:2010.

Estes produtos também estão em conformidade com as Directivas 2014/30/UE e 2011/65/UE. Para obter mais informações, contacte a STANLEY FATMAX através da seguinte morada ou consulte o verso do manual.

O abaixo assinado é responsável pela compilação do ficheiro técnico e faz esta declaração em nome da STANLEY FATMAX.

2000/14/CE, cortador de relva, C < 50 cm, Anexo VI, DEKRA Testing and Certification GmbH, Handwerkstraße 15, 70565, Estugarda, Alemanha

N.º de ID do organismo notificado: 0158

Nível de potência sonora ca de acordo com 2000/14/CE (Artigo 12, Anexo III, L < 50 cm):

L_{WA} (potência sonora medida) 87 dB(A)
variabilidade (K) = 0,8 dB(A)

L_{WA} (potência sonora garantida) 88 dB(A)

Patrick Diepenbach

Patrick Diepenbach

Director-Geral, Benelux
STANLEY FATMAX Europe, Egide Walschaertsstraat 14-18,
2800 Mechelen, Bélgica
12.04.2020



ATENÇÃO: para reduzir o risco de ferimentos, leia o manual de instruções.

Definições: direttrizes de Segurança

As definições abaixo apresentadas descrevem o grau de gravidade correspondente a cada palavra de advertência. Leia cuidadosamente o manual e preste atenção a estes símbolos.



PERIGO: indica uma situação iminentemente perigosa que, se não for evitada, irá resultar em **morte ou lesões graves**.



ATENÇÃO: indica uma situação potencialmente perigosa que, se não for evitada, poderá resultar em **morte ou lesões graves**.

Baterias		Carregadores/Intervalos de Carregamento (minutos)
# de cat.	V _{CC}	SFMCB12
SFMCB202	18	X
SFMCB204	18	X
SFMCB206	18	X



CUIDADO: indica uma situação potencialmente perigosa que, se não for evitada, **poderá** resultar em lesões **ligeiras ou moderadas**.

AVISO: indica uma prática (não relacionada com ferimentos) que, se não for evitada, poderá resultar em danos materiais.



Indica risco de choque eléctrico.



Indica risco de incêndio.

AVISOS DE SEGURANÇA GERAIS RELATIVOS A FERRAMENTAS ELÉCTRICAS



ATENÇÃO: leia todos os avisos de segurança, instruções, ilustrações e especificações fornecidas com esta ferramenta eléctrica. O não cumprimento de todas as instruções indicadas abaixo pode resultar em choque eléctrico, incêndio e/ou lesões graves.

GUARDE TODOS OS AVISOS E INSTRUÇÕES PARA CONSULTA POSTERIOR

Em todos os avisos que se seguem, o termo “ferramenta eléctrica” refere-se à sua ferramenta alimentada pela rede eléctrica (com fios) ou por uma bateria (sem fios).

1) Segurança da Área de Trabalho

- Mantenha a área de trabalho limpa e bem iluminada.** As áreas desorganizadas ou escuras são propensas a acidentes.
- Não utilize as ferramentas eléctricas em ambientes explosivos, como, por exemplo, na presença de líquidos, gases ou poeiras inflamáveis.** As ferramentas eléctricas criam faíscas que poderão inflamar estas poeiras ou vapores.
- Mantenha as crianças e outras pessoas afastadas quando utilizar uma ferramenta eléctrica.** As distrações podem levar à perda do controlo da ferramenta.

2) Segurança Eléctrica

- As fichas das ferramentas eléctricas têm de ser compatíveis com a tomada de electricidade. Nunca modifique a ficha de forma alguma. Não utilize fichas adaptadoras com ferramentas eléctricas ligadas à terra.** As fichas não modificadas e as tomadas compatíveis reduzem o risco de choque eléctrico.
- Evite o contacto corporal com superfícies e equipamentos ligados à terra, como, por exemplo, tubagens, radiadores, fogões e frigoríficos.** Se o seu corpo estiver “ligado” à terra, o risco de choque eléctrico é maior.

- Não exponha as ferramentas eléctricas à chuva ou a condições de humidade.** A entrada de água numa ferramenta eléctrica aumenta o risco de choque eléctrico.
- Não aplique força excessiva sobre o cabo. Nunca o utilize para transportar, puxar ou desligar a ferramenta eléctrica. Mantenha o cabo afastado de fontes de calor, substâncias oleosas, extremidades aguçadas ou peças móveis.** Os cabos danificados ou emaranhados aumentam o risco de choque eléctrico.
- Ao utilizar uma ferramenta eléctrica no exterior, use uma extensão adequada para utilização ao ar livre.** A utilização de um cabo adequado para uso ao ar livre reduz o risco de choque eléctrico.
- Se não for possível evitar trabalhar com uma ferramenta eléctrica num local húmido, utilize uma fonte de alimentação protegida por um dispositivo de corrente residual (DCR).** A utilização de um DCR reduz o risco de choque eléctrico.

3) Segurança Pessoal

- Mantenha-se alerta, preste atenção ao que está a fazer e faça uso de bom senso ao utilizar uma ferramenta eléctrica. Não utilize uma ferramenta eléctrica quando estiver cansado ou sob o efeito de drogas, álcool ou medicamentos.** Um momento de distração durante a utilização de ferramentas eléctricas poderá resultar em ferimentos graves.
- Use equipamento de protecção pessoal. Use sempre uma protecção ocular.** O equipamento de protecção, como, por exemplo, uma máscara contra o pó, sapatos de segurança antiderrapantes, um capacete de segurança ou uma protecção auditiva, usado nas condições apropriadas, reduz o risco de ferimentos.
- Evite accionamentos acidentais. Certifique-se de que o interruptor da ferramenta está na posição de desligado antes de a ligar à tomada de electricidade e/ou inserir a bateria, ou antes de pegar ou transportar a ferramenta.** Se mantiver o dedo sobre o interruptor ao transportar ferramentas eléctricas ou se as ligar à fonte de alimentação com o interruptor ligado, poderá originar acidentes.
- Retire qualquer chave de ajuste ou chave de porcas antes de ligar a ferramenta eléctrica.** Uma chave de porcas ou chave de ajuste deixada numa peça móvel da ferramenta poderá resultar em ferimentos.
- Não se estique demasiado ao trabalhar com a ferramenta. Mantenha sempre os pés bem apoiados e um equilíbrio apropriado.** Desta forma, será mais fácil controlar a ferramenta eléctrica em situações inesperadas.

- f) **Use vestuário apropriado. Não use roupa larga nem jóias. Mantenha o cabelo e a roupa (incluindo luvas) afastados das peças móveis.** As roupas largas, as jóias ou o cabelo comprido podem ficar presos nestas peças.
- g) **Se forem fornecidos acessórios para a ligação de equipamentos de extracção e recolha de partículas, certifique-se de que estes são ligados e utilizados correctamente.** A utilização de dispositivos de extracção de partículas pode reduzir os riscos relacionados com as mesmas.
- h) **Não permita que a familiaridade resultante da utilização frequente de ferramentas lhe permita ser complacente e ignorar os princípios de segurança da ferramenta.** Uma acção descuidada pode causar ferimentos graves numa fracção de segundo.

4) Utilização e Manutenção de Ferramentas Eléctricas

- a) **Não utilize a ferramenta eléctrica de forma forçada. Utilize a ferramenta eléctrica correcta para o seu trabalho.** A ferramenta eléctrica adequada irá efectuar o trabalho de um modo mais eficiente e seguro se for utilizada de acordo com a capacidade para a qual foi concebida.
- b) **Não utilize a ferramenta eléctrica se o respectivo interruptor não a ligar e desligar.** Qualquer ferramenta eléctrica que não possa ser controlada através do interruptor de alimentação é perigosa e tem de ser reparada.
- c) **Retire a ficha da fonte de alimentação e/ou retire a bateria, caso seja possível, da ferramenta eléctrica antes de efectuar quaisquer ajustes, substituir acessórios ou guardar ferramentas eléctricas.** Estas medidas de segurança preventivas reduzem o risco de ligar a ferramenta eléctrica acidentalmente.
- d) **Guarde as ferramentas eléctricas que não estiverem a ser utilizadas fora do alcance de crianças e não permita que sejam utilizadas por pessoas não familiarizadas com as mesmas ou com estas instruções.** As ferramentas eléctricas são perigosas nas mãos de pessoas que não possuam as qualificações necessárias para as manusear.
- e) **Faça a devida manutenção das ferramentas eléctricas. Verifique se as peças móveis da ferramenta eléctrica estão alinhadas e não emperram, bem como se existem peças partidas ou danificadas ou quaisquer outras condições que possam afectar o funcionamento da mesma. Se a ferramenta eléctrica estiver danificada, esta não deve ser utilizada até que seja reparada.** Muitos acidentes têm como principal causa ferramentas eléctricas com uma manutenção insuficiente.
- f) **Mantenha as ferramentas de corte sempre afiadas e limpas.** As ferramentas de corte sujeitas a uma manutenção adequada, com arestas de corte afiadas, emperram com menos frequência e controlam-se com maior facilidade.
- g) **Utilize a ferramenta eléctrica, os acessórios, as brocas, etc., de acordo com estas instruções, tendo em conta as condições de trabalho e a tarefa a ser efectuada.** A utilização da ferramenta eléctrica para fins diferentes dos previstos poderá resultar em situações perigosas.
- h) **Mantenha as pegas e as superfícies de fixação secos, limpos e sem óleo ou massa lubrificante.** Pegas e superfícies de fixação molhadas não permitem o funcionamento e o controlo seguros em situações inesperadas.

5) Utilização e Manutenção de Ferramentas com Bateria

- a) **Utilize apenas o carregador especificado pelo fabricante do equipamento.** Um carregador apropriado para um tipo de bateria poderá criar um risco de incêndio se for utilizado para carregar outras baterias.
- b) **Utilize as ferramentas eléctricas apenas com as baterias especificamente indicadas para as mesmas.** A utilização de quaisquer outras baterias poderá criar um risco de ferimentos e incêndio.
- c) **Quando a bateria não estiver a ser utilizada, mantenha-a afastada de outros objectos de metal, como, por exemplo, cliques, moedas, chaves, pregos, parafusos ou outros pequenos objectos metálicos que possam estabelecer uma ligação entre os contactos.** Um curto-circuito entre os contactos da bateria poderá causar queimaduras ou um incêndio.
- d) **Uma utilização abusiva da ferramenta pode resultar na fuga do líquido da bateria; evite o contacto com este líquido. No caso de um contacto accidental, passe imediatamente a zona afectada por água. Se o líquido entrar em contacto com os olhos, procure também assistência médica.** O líquido derramado da bateria pode provocar irritação ou queimaduras.
- e) **Não utilize uma bateria ou ferramenta que esteja danificada ou modificada.** As baterias danificadas ou modificadas podem dar origem a um comportamento imprevisível e resultar em incêndio, explosão ou ferimentos.
- f) **Não exponha a bateria ou a ferramenta a fogo ou temperatura excessiva.** A exposição a fogo ou temperatura superior a 130 °C pode causar uma explosão.
- g) **Siga todas as instruções de carregamento. Não carregue a bateria ou a ferramenta fora da gama especificada nas instruções.** O carregamento indevido ou a temperaturas fora da gama especificada podem causar danos na bateria e aumentar o risco de incêndio.

6) Assistência

- a) **A sua ferramenta eléctrica só deve ser reparada por um técnico qualificado e só devem ser utilizadas peças sobresselentes originais.** Desta forma, é garantida a segurança da ferramenta eléctrica.

- b) **Nunca repare baterias danificadas.** A reparação de baterias danificadas só deve ser efectuada pelo fabricante ou por fornecedores de serviços autorizados.

AVISOS E INSTRUÇÕES DE SEGURANÇA IMPORTANTES



ATENÇÃO: para reduzir o risco de ferimentos:

- Antes de qualquer utilização, certifique-se de que todas as pessoas que utilizam a ferramenta lêem e compreendem todas as instruções e outras informações de segurança incluídas neste manual.
- Guarde estas instruções e reveja-as várias vezes antes de utilizar o equipamento e instruir outras pessoas.



ATENÇÃO: quando utilizar cortadores de relva eléctricos, devem ser sempre tomadas medidas básicas de segurança para reduzir o risco de incêndio, choque eléctrico e ferimentos, que incluem os seguintes:

LEIA TODAS AS INSTRUÇÕES

AVISOS DE SEGURANÇA E INSTRUÇÕES GERAIS PARA TODOS OS CORTADORES DE RELVA



PERIGO:

- **Esta ferramenta pode ser perigosa.** Siga todos os avisos e instruções indicados neste manual. O operador é responsável pelos seguintes avisos e instruções indicados neste manual e na unidade. Limite a utilização deste cortador de relva a pessoas que leiam, compreendem e seguem os avisos e instruções neste manual e na unidade.
- **Evite trabalhar em ambientes perigosos:** não utilize os cortadores de relva em ambientes húmidos ou molhados.
- **Não utilize a ferramenta à chuva.**
- **Mantenha as crianças afastadas:** todos os visitantes devem manter-se afastados da área de trabalho.
- **Use vestuário adequado:** não use roupa larga ou jóias. Podem ficar presas nas peças móveis. Quando trabalhar ao ar livre, deve usar luvas de borracha e calçado.
- **Use óculos de protecção:** use sempre uma máscara facial ou anti-poeira se a operação produzir pó.
- **Utilize a ferramenta adequada:** só deve utilizar o cortador de relvas para as tarefas para as quais foi concebida.
- **Verifique se existem peças danificadas.** Antes de utilizar o cortador de relva, deve verificar com atenção se a protecção ou outra peça está danificada para determinar se funciona correctamente e executa a função pretendida. Verifique o alinhamento das peças em movimento, se as peças estão bloqueadas, rotura de peças, montagem e quaisquer outras situações que possam afectar o funcionamento. Qualquer protecção ou peça que apresente danos deve ser devidamente reparada ou substituída por um centro de assistência autorizado, a menos que haja indicação em contrário neste manual.
- **Reparações e assistência.** As reparações, manutenção e quaisquer ajustes não especificados neste manual devem ser

efectuados por centros de assistência autorizados ou outras organizações de assistência autorizadas, utilizando sempre peças sobresselentes idênticas.

- **Não forçar a utilização de cortadores de relva:** este equipamento vai desempenhar o trabalho de maneira mais eficiente e segura se for utilizada de acordo com a potência para a qual foi concebida.
- **Não tente chegar a pontos fora do alcance:** mantenha-se sempre bem posicionado e equilibrado.
- **Esteja atento:** preste atenção ao que está a fazer. Faça uso de bom senso. Não utilize o cortador de relva se estiver cansado.
- **Desligue o cortador de relva –** Retire a chave de segurança e as baterias do cortador de relva quando não estiver a utilizá-lo, antes de efectuar operações de assistência, quando substituir acessórios, como lâminas e peças semelhantes.
- **Armazene as ferramentas não utilizadas num espaço fechado:** quando não for utilizado, o cortador de relva deve ser guardado num local seco e trancado, fora do alcance das crianças. Retire a chave de segurança e as baterias.
- **Efectue a manutenção do cortador de relva com cuidado:** mantenha as extremidades de corte afiadas e limpas para obter o desempenho mais adequado e mais seguro. Siga as instruções relativas à lubrificação e mudança de acessórios. Mantenha as peças secas, limpas e sem óleo e gordura.
- **Mantenha as protecções na respectiva posição e em boas condições de funcionamento.**
- **Mantenha as lâminas afiadas.**
- **Mantenha as mãos e os pés afastados da área de corte.**
- **Os objectos projectados pela lâmina podem causar ferimentos graves.** A relva deve ser sempre examinada com atenção e deve retirar todos os objectos antes de cortá-la.
- **Se o cortador de relva bater num objecto estranho, siga os passos indicados abaixo:**
 1. Pare o cortador de relva. Liberte a pega automotora.
 2. Retire as baterias e a chave de segurança.
 3. Verifique se há danos.
 4. Repare os possíveis danos antes de voltar a ligar e utilizar o cortador de relva.
- **Utilize apenas lâminas sobresselentes idênticas.**

GUARDE ESTAS INSTRUÇÕES

Práticas

de segurança importantes para controladores de relva conduzidos a pé

Esta máquina pode amputar mãos, pés e atirar objectos. O não cumprimento das seguintes instruções de segurança pode causar ferimentos graves ou a morte.

Informações gerais

1. Leia, compreenda e siga as instruções e avisos indicados neste manual, na máquina, no motor e nos acessórios.
2. A máquina deve ser utilizada apenas por operadores responsáveis, com formação, familiarizados com as instruções e capacidade física.

3. Não utilize a máquina sob a influência de álcool ou medicamentos.

Preparação antes de utilizar o equipamento

1. Retire da área de trabalho todos os objectos que possam ser projectados ou interferir com o funcionamento da máquina.
2. Não devem estar presentes quaisquer transeuntes na área de trabalho, em especial crianças e animais de estimação. Pare a máquina e o(s) acessório(s) se alguém entrar na área de trabalho.
3. Não utilize a máquina sem a caixa de aparas, a rampa de descarga ou outros dispositivos de segurança montados e a funcionar correctamente. Verifique com frequência a presença de sinais de desgaste ou deterioração e substitua-os se for necessário.
4. Use equipamento de protecção individual, como óculos de segurança, protecção auricular, protecção respiratória e calçado.

Funcionamento

1. Utilize apenas a máquina à luz do dia ou com uma luz artificial adequada.
2. Evite utilizar a máquina perto de buracos, sulcos, solavancos, pedras ou outros perigos escondidos. Se trabalhar em terreno irregular, a máquina pode capotar ou causar perda de equilíbrio do operador. A relva grande pode ocultar obstáculos. Mantenha-se atrás da pega.
3. Não coloque as mãos ou os pés perto das peças rotativas ou debaixo da máquina. Mantenha-se sempre afastado da abertura de descarga.
4. Nunca aponte o material de descarga para pessoas. Evite descarregar os materiais junto a uma parede ou outro elemento de obstrução. Os materiais poderão fazer ricochete contra o operador. Pare a(s) lâmina(s) quando passar sobre superfícies sobre gralva.
5. Não recue o cortador de relva, excepto se for absolutamente necessário. Olhe sempre para baixo e para trás antes e quando estiver a deslocar-se para trás.
6. Para parar o motor, liberte sempre a pega automotora, aguarde até a lâmina parar por completo e retire a chave de segurança e as baterias antes de limpar o cortador de relva, retirar a caixa de aparas, desobstruir a descarga, quando deixar de utilizar o cortador de relva, quando armazenar o cortador de relva, quando transportar o cortador de relva ou antes de qualquer ajuste, reparação ou inspecção.
7. Se o cortador de relva começar a vibrar de maneira invulgar, liberte a pega automotora, aguarde até a lâmina parar, retire a chave de segurança e as baterias e, em seguida, verifique de imediato qual é a causa. Normalmente, a vibração é um aviso de problemas.

Indicações específicas para crianças

1. Este equipamento não deve ser utilizado por pessoas (incluindo crianças) com capacidades físicas, sensoriais ou mentais reduzidas ou com falta de experiência e conhecimento, a menos que sejam acompanhadas ou tenham recebido formação ou instruções sobre a utilização

deste equipamento por uma pessoa responsável pela respectiva segurança.

2. Podem ocorrer acidentes trágicos se o operador não estiver alerta sobre a presença de crianças. As crianças sentem-se muitas vezes atraídas pela máquina e pelo movimento de corte da relva. Nunca parta do pressuposto que as crianças vão ficar sempre no mesmo local.
3. Mantenha as crianças afastadas da área de trabalho e sob o olhar atento de um adulto responsável que não seja o operador.
4. Esteja atento e desligue o cortador de relva se uma criança entrar na área.

Aviso específico sobre declives

1. Os declives são um dos principais factores de risco relacionados com acidentes. A utilização da máquina em declives requer cuidados adicionais. Se for desconfortável, cã corte relva em declives.
2. Corte ao longo dos declives e nunca em sentido ascendente e descendente. Tenha cuidado quando trabalhar perto de declives, valas ou aterros.
3. Evite cortar relva húmida. (A colocação incorrecta dos pés pode causar derrapagem e queda accidental.)
4. Não utilize a máquina em qualquer situação que afecte a tracção, direcção ou a estabilidade. O cortador de relva pode deslizar mesmo que as rodas estejam paradas.
5. Evite ligar e desligar o cortador em declives. Evite alterações bruscas de velocidade ou direcção. Faça curvas de maneira lenta e gradual.
6. Tenha muito cuidado quando utilizar a máquina com uma caixa de aparas ou outro(s) acessório(s). Podem afectar a estabilidade da máquina.

Assistência

1. A máquina deve ser mantida em boas condições de funcionamento. Substitua as peças gastas ou danificadas.
2. Tenha cuidado quando fizer a manutenção das lâminas. Embrulhe a(s) lâmina(s) ou use luvas. Substitua as lâminas danificadas. Não faça a reparação ou altere as lâminas(s). Mantenha todas as porcas e parafusos apertados.
3. Retire a relva, folhas ou outros resíduos acumulados.
4. Faça a manutenção ou substitua as etiquetas de segurança e instruções conforme necessário.

A informação seguinte são explicações dos avisos de risco de segurança no cortador de relva.



O utilizador deve ler e compreender o manual de instruções.



Para evitar o risco de ferimentos graves não corte relva para cima ou para baixo em declives. Corte sempre a relva ao longo dos declives.



Para evitar o risco de ferimentos em transeuntes, quando utilizar o cortador de relva, mantenha todas as pessoas e animais afastados a uma distância segura.



As lâminas rotativas podem causar ferimentos graves. Mantenha as mãos e os pés sempre afastados da plataforma do cortador de relva e da abertura de descarga. Verifique sempre se a lâmina parou de rodar. Liberte a pega automotora para desligar o cortador de relva e aguarde até a lâmina parar (cerca de 3 segundos) e retire a chave de segurança e as baterias antes de retirar e substituir a caixa de aparas, limpar, efectuar a manutenção, transportar ou levantar o cortador de relva.



Os objectos projectados pela lâmina do cortador de relva podem causar ferimentos graves. Mantenha-se atrás da pega quando o motor estiver ligado. Quando utilizar a máquina, verifique sempre se as pessoas e animais estão afastados da área de descarga do cortador de relva. Inspeccione sempre a área de corte e retire os objectos que possam ser projectados pela lâmina. Liberte a pega automotora para desligar o cortador de relva e aguarde até a lâmina parar (cerca de 3 segundos) antes de utilizar a máquina em passadeiras, estradas, pátios e pavimentos de acesso com gravilha.

Informações de segurança adicionais



ATENÇÃO: Nunca modifique a ferramenta eléctrica ou os respectivos componentes. Podem ocorrer danos ou ferimentos.



ATENÇÃO: Utilize **SEMPRE** óculos de protecção. Os óculos de utilização comum **NÃO** são óculos de protecção. Utilize também uma máscara facial ou contra o pó caso haja poeira resultante das operações de corte. Use protecção auricular se a tarefa de corte emitir muito ruído. **USE SEMPRE EQUIPAMENTO DE SEGURANÇA CERTIFICADO.**

Riscos residuais

Apesar da aplicação dos regulamentos de segurança relevantes e da implementação de dispositivos de segurança, alguns riscos residuais não podem ser evitados. Estes riscos são os seguintes:

- Danos auditivos.
- Risco de ferimentos causados por partículas voadoras.
- Risco de queimaduras devido aos acessórios ficarem quentes durante a respectiva utilização.
- Risco de ferimentos pessoais devido a uma utilização prolongada.

GUARDE ESTAS INSTRUÇÕES

Carregadores

Os carregadores da STANLEY FATMAX não requerem ajuste e foram concebidos para uma operação tão fácil quanto possível.

Segurança eléctrica

O motor eléctrico foi concebido apenas para uma voltagem específica. Verifique sempre se a voltagem da bateria corresponde à indicada na placa com os requisitos de alimentação. Além disso, certifique-se também de que a voltagem do seu carregador corresponde à da rede eléctrica.



O seu carregador da STANLEY FATMAX possui isolamento duplo, em conformidade com a norma EN60335. Por conseguinte, não é necessária qualquer ligação à terra.

Se o cabo de alimentação estiver danificado, este deve ser substituído apenas pela STANLEY FATMAX ou por uma organização de serviço autorizada.

Utilizar uma extensão

Não deve ser utilizada qualquer extensão a menos que seja absolutamente necessário. Utilize uma extensão aprovada adequada para a potência da alimentação do seu carregador (consulte os **Dados técnicos**). O diâmetro mínimo do fio condutor é 1 mm²; o comprimento máximo da extensão é 30 m. Ao utilizar uma bobina de cabo, desenrole sempre o cabo na íntegra.

Instruções de Segurança Importantes Para Todos os Carregadores de Baterias

GUARDE ESTAS INSTRUÇÕES: este manual inclui instruções de funcionamento e segurança importantes para carregadores de bateria compatíveis (consulte **Dados técnicos**).

- Antes de utilizar o carregador, leia todas as instruções e sinais de aviso indicados no carregador, na bateria e no aparelho que utiliza a bateria.



ATENÇÃO: perigo de choque. Não permita a entrada de líquidos no carregador. Pode ocorrer um choque eléctrico



ATENÇÃO: recomendamos a utilização de um dispositivo de corrente residual com uma corrente residual de 30mA ou menos.



CUIDADO: perigo de queimadura. Para reduzir o risco de lesões, carregue apenas baterias recarregáveis STANLEY FATMAX. Outros tipos de baterias podem rebentar, causando lesões pessoais e danos.



CUIDADO: as crianças devem ser vigiadas, para garantir que não brincam com o aparelho.

AVISO: em determinadas condições, quando o carregador está ligado à fonte de alimentação, os contactos de carga expostos no interior do carregador podem entrar em curto-circuito devido a material estranho. Os materiais estranhos condutores como, por exemplo, mas não limitado a, lâ de aço, folha de alumínio ou qualquer acumulação de partículas metálicas devem ser removidos dos orifícios do carregador. Desligue sempre o carregador da fonte de alimentação quando não estiver inserida uma bateria no respectivo compartimento. Desligue o carregador antes de proceder à limpeza.

- **NÃO carregue a bateria com quaisquer carregadores além dos especificados neste manual.** O carregador e a

bateria foram concebidas especificamente para funcionarem em conjunto.

- **Estes carregadores foram concebidos para apenas para carregar baterias recarregáveis STANLEY FATMAX.** Quaisquer outras utilizações podem resultar em incêndio, choque eléctrico ou electrocussão.
- **Não exponha o carregador a chuva ou neve.**
- **Quando desligar o carregador da corrente, puxe pela ficha e não pelo cabo.** Isto permite reduzir o risco de danos na ficha de alimentação eléctrica e do cabo.
- **Certifique-se de que o cabo está colocado num local onde não possa ser pisado, possa causar tropeções ou esteja sujeito a danos ou tensão.**
- **Não utilize uma extensão, a menos que seja estritamente necessário.** O uso de uma extensão inadequada pode resultar num incêndio, choque eléctrico ou electrocussão.
- **Não coloque objectos sobre o carregador nem o coloque em cima de uma superfície macia que possa bloquear as entradas de ventilação e causar calor interno excessivo.** Coloque o carregador num local afastado de fontes de calor. O carregador é ventilado através de ranhuras na parte superior e inferior da estrutura.
- **Não utilize o carregador se o cabo ou a ficha estiverem danificados**—substitua-os de imediato.
- **Não utilize o carregador se tiver sofrido um golpe brusco, se o deixar cair ou se ficar de algum modo danificado.** Leve-o para um centro de assistência autorizado.
- **Não desmonte o carregador; leve-o para um centro de assistência autorizado, no caso de ser necessário assistência ou reparação.** Uma nova montagem incorrecta pode resultar em choque eléctrico, electrocussão ou incêndio.
- *Se o cabo de alimentação ficar danificado, deve enviá-lo de imediato para o fabricante, agente de assistência ou um responsável devidamente qualificado para que possa ser substituído, de modo a evitar qualquer situação de perigo.*
- **Desligue o carregador da tomada antes de proceder a qualquer trabalho de limpeza. Isto reduz o risco de choque eléctrico.** A remoção da bateria não reduz este tipo de risco.
- **NUNCA tente ligar 2 carregadores ao mesmo tempo.**
- **O carregador foi concebido para funcionar com uma potência eléctrica doméstica padrão de 230 V. Não tente utilizá-lo com qualquer outro tipo de tensão.** Isto não se aplica ao carregador do automóvel.

Carregar uma bateria (Fig. B)

1. Ligue o carregador numa tomada adequada antes de inserir a pilha.
2. Insira a bateria 21 no carregador, certificando-se de que fica totalmente encaixada no carregador. O indicador luminoso vermelho (de carga) pisca repetidamente, indicando que o processo de carga foi iniciado.
3. A conclusão do processo de carga é indicado pelo indicador luminoso vermelho, que permanece ligado de maneira

contínua. A bateria fica totalmente carregada e pode ser utilizada nesta altura ou pode deixá-la no carregador. Para retirar a bateria do carregador, prima o botão de libertação na bateria 22.

NOTA: Para assegurar o máximo desempenho e vida útil das baterias de iões de lítio, carregue a bateria totalmente antes de utilizar o produto pela primeira vez.

Funcionamento do carregador

Consulte os indicadores abaixo para saber qual é o estado do processo de carga da bateria.



*O indicador luminoso vermelho continua a piscar, mas acende-se um indicador luminoso amarelo durante esta operação. Quando a bateria atingir a temperatura adequada, o indicador luminoso amarelo desliga-se e o carregador continua o processo de carga.

O(s) carregador(es) compatível(is) não carrega uma bateria defeituosa. O carregador indica que a bateria está defeituosa ao não acender-se.

NOTA: isto pode também indicar que se trata de um problema no carregador.

Se o carregador indicar uma falha, leve o carregador e a bateria a um centro de assistência autorizado para que sejam submetidos a um teste.

Retardação de calor/frio

Quando o carregador detecta que uma bateria está demasiado quente ou fria, inicia automaticamente a retardação de calor/frio, interrompendo o processo de carga até a bateria atingir a temperatura adequada. Em seguida, o carregador muda automaticamente para o modo de carga. Esta função assegura a duração máxima da bateria.

Uma bateria fria fica carregada a uma velocidade mais lenta do que uma bateria quente. A bateria irá carregar a essa taxa mais lenta durante todo o ciclo de carga e não recupera a taxa de carga máxima, mesmo que a bateria aqueça.

Sistema de protecção electrónica

As baterias de iões de lítio foram concebidas com um Sistema de protecção electrónica que protege a bateria contra sobrecarga, sobreaquecimento ou descarga profunda.

A ferramenta desliga-se automaticamente se o Sistema de protecção electrónica for activado. Se isto ocorrer, coloque a bateria de iões de lítio no carregador até ficar totalmente carregada.

Montagem na parede

Estes carregadores foram concebidos para montagem na parede ou para serem colocados numa mesa ou numa superfície de trabalho. Se forem montados numa parede, coloque o

carregador perto de uma tomada eléctrica e afastado de cantos ou outras obstruções que possam impedir a circulação de ar. Utilize a parte de trás do carregador como base para a fixação dos parafusos de montagem na parede. Monte o carregador com firmeza com parafusos de placa de gesso (adquiridos em separado) a uma distância de pelo menos 25,4 mm com uma cabeça do parafuso com 7–9 mm de diâmetro, aparafusado em madeira a uma profundidade ideal de cerca de 5,5 mm do parafuso exposto. Alinhe as ranhuras na parte de trás do carregador com os parafusos expostos e insira-os por completo nas ranhuras.

Instruções de limpeza do carregador

 **ATENÇÃO: perigo de choque. Desligue o carregador da tomada de CA antes de proceder à limpeza.** A sujidade e gordura podem ser removidas a partir do exterior do carregador com um pano ou uma escova suave não metálica. Não utilize água ou outros produtos de limpeza. Nunca deixe entrar qualquer líquido dentro da ferramenta. Da mesma forma, nunca mergulhe qualquer peça da ferramenta num líquido.

Baterias

Instruções de segurança importantes para todas as baterias

Ao encomendar baterias sobresselentes, certifique-se de que inclui a referência do catálogo e a voltagem.

A bateria não irá estar totalmente carregada quando a retirar da embalagem pela primeira vez. Antes de utilizar a bateria e o carregador, leia as instruções de segurança abaixo. Em seguida, siga os procedimentos de carregamento indicados nas instruções.

LEIA TODAS AS INSTRUÇÕES

- **Não carregue ou utilize baterias em ambientes explosivos, como, por exemplo, na presença de líquidos, gases ou poeiras inflamáveis.** A colocação ou remoção da bateria do carregador pode inflamar as poeiras ou os fumos.
- **Nunca force a entrada da bateria no carregador. Nunca modifique a bateria de modo a encaixá-la num carregador não compatível, porque pode romper, causando lesões pessoais graves.**
- Carregue as baterias apenas em carregadores STANLEY FATMAX.
- **NÃO** salpique nem coloque a bateria dentro de água ou de outros líquidos.
- **Não armazene ou utilize a ferramenta e a bateria em locais onde a temperatura pode ser inferior a 4 °C (39,2 °F) (como, por exemplo, barracões ou edifícios metálicos durante o Inverno) ou que atinjam ou excedam 40 °C (104 °F) (por exemplo, barracões ou edifícios metálicos durante o Verão).**
- **Não incinere a bateria, mesmo se esta estiver gravemente danificada ou completamente esgotada.** A bateria pode explodir se for exposta a uma chama. São produzidos vapores e materiais tóxicos quando as baterias de iões de lítio são queimadas.

- **Se o conteúdo da bateria entrar em contacto com a sua pele, lave imediatamente a área afectada com sabão suave e água.** Se o líquido da bateria entrar em contacto com os seus olhos, passe-os (abertos) por água durante 15 minutos ou até a irritação passar. Se for necessária assistência médica, o electrólito da bateria é composto por uma mistura de carbonatos orgânicos líquidos e sais de lítio.
- **O conteúdo das células de uma bateria aberta poderá causar irritação respiratória.** Respire ar fresco. Se os sintomas persistirem, procure assistência médica.



ATENÇÃO: risco de queimadura. O líquido da bateria poderá ser inflamável se for exposto a fâscas ou a uma chama.



ATENÇÃO: nunca tente abrir a bateria, seja qual for o motivo. Se a bateria estiver rachada ou danificada, não a insira no carregador. Não esmague, deixe cair nem danifique a bateria. Não utilize uma bateria ou um carregador que tenha sofrido um golpe brusco, uma queda, atropelamento ou danificada de algum modo (por exemplo, perfurada por um prego, atingida com um martelo ou pisada). Pode ocorrer um choque eléctrico ou electrocussão. As baterias danificadas devem ser devolvidas ao centro de assistência por reciclagem.



ATENÇÃO: perigo de incêndio. Quando armazenar ou transportar a bateria, não deixe que objectos metálicos entrem em contacto com os terminais expostos da bateria. Por exemplo, não coloque a bateria dentro de aventais, bolsos, caixas de ferramentas, caixas de kits de produtos, gavetas, etc., com pregos soltos, parafusos, chaves, etc.



CUIDADO: quando não utilizar a ferramenta, deve colocá-la de lado numa superfície estável, de modo a que ninguém tropece nem sofra uma queda. Algumas ferramentas com baterias grandes ficam na vertical dentro da bateria, mas podem ser facilmente derrubadas.

Transporte



ATENÇÃO: perigo de incêndio. O transporte das pilhas pode dar origem a um incêndio se os terminais da pilha entrarem em contacto inadvertidamente com os materiais condutores. Quando transportar as pilhas, certifique-se de que os terminais da pilha estão protegidos e devidamente isolados de materiais que possam entrar em contacto com eles e causar um curto-circuito.

NOTA: As baterias de iões de lítio não devem ser colocadas em bagagem despachada.

As pilhas da STANLEY FATMAX estão em conformidade com todas as regulamentações de expedição aplicáveis, de acordo com os padrões jurídicos e de indústria, que incluem as Recomendações da ONU sobre o transporte de mercadorias perigosas; disposições relativas a mercadorias perigosas da Associação do Transporte Aéreo Internacional (IATA), Regulamentações do código marítimo internacional para o transporte de mercadorias perigosas (IMDG) e o Acordo europeu relativo ao transporte rodoviário internacional de mercadorias perigosas (ADR). As pilhas de iões de lítio foram testadas de acordo com a secção 38,3 das Recomendações da

ONU no que respeita ao Transporte de Mercadorias Perigosas: Manual de Ensaios e Critérios.

Na maioria dos casos, o envio de uma bateria STANLEY FATMAX não terá de ser classificado como Material perigoso de Classe 9 totalmente regulado. Em geral, apenas os envios que contenham uma bateria de iões de lítio com uma taxa energética superior a 100 watt-horas (Wh) serão enviados como Classe 9 totalmente regulada. Todas as baterias de iões de lítio têm uma classificação de watt-horas assinalada na bateria. Além disso, devido às complexidades de regulamentação, a STANLEY FATMAX não recomenda o envio de baterias de iões de lítio por transporte aéreo, independentemente da classificação de watt-horas. O envio de ferramentas com baterias (conjunto) enviado por transporte aéreo será isento se a classificação de watt-horas da bateria não for superior a 100 watts-horas.

Independentemente de uma expedição ser considerada isenta ou totalmente regulamentada, é da responsabilidade do expedidor consultar as mais recentes regulamentações para a embalagem, etiquetagem/marcação e exigências de documentação.

As informações indicadas nesta secção do manual são fornecidas de boa fé e acredita-se que são precisas aquando da elaboração do documento. No entanto, não é fornecida qualquer garantia, expressa ou implícita. É da responsabilidade do comprador garantir que as respectivas actividades estão em conformidade com as regulamentações aplicáveis.

Recomendações de armazenamento

1. O melhor local de armazenamento será um local fresco e seco, afastado da luz directa do sol e de fontes de calor ou de frio. Para obter o máximo desempenho e a maior vida útil possíveis das baterias, guarde-as à temperatura ambiente quando não estiverem a ser utilizadas.
2. Para um armazenamento prolongado, é recomendável armazenar a bateria totalmente carregada num local fresco, seco e afastado do carregador para obter os melhores resultados.

NOTA: as baterias não devem ser armazenadas totalmente sem carga. É necessário recarregar a bateria antes de a utilizar.

Etiquetas no carregador e na bateria

Além dos símbolos indicados neste manual, os rótulos no carregador e na bateria podem apresentar os seguintes símbolos:



Leia o manual de instruções antes de utilizar este equipamento.



Consulte os **Dados técnicos** para ficar a saber o tempo de carregamento.



Não toque nos contactos com objectos condutores.



Não carregue baterias danificadas.



Não exponha o equipamento à água.



Mande substituir imediatamente quaisquer cabos danificados.



Carregue a bateria apenas com uma temperatura ambiente entre 4 °C e 40 °C.



Apenas para uso dentro de casa.



Desfaça-se da bateria de uma forma ambientalmente responsável.



Carregue as baterias da STANLEY FATMAX apenas com os carregadores STANLEY FATMAX concebidos para o efeito. O carregamento de baterias que não sejam as baterias específicas STANLEY FATMAX com um carregador da STANLEY FATMAX pode fazer com que rebentem ou dar origem a situações de perigo.



Não queime a bateria.

Tipo de bateria

As seguintes ferramentas funcionam com duas baterias de 18 volts: SFMCMW2651

Podem ser utilizadas as seguintes baterias: SFMCB202, SFMCB204, SFMCB206. Consulte **Dados técnicos** para obter mais informações.

Conteúdo da embalagem

A embalagem contém:

- 1 Cortador de relva
- 1 Carregador
- 1 Saco de recolha de relva
- 1 Rampa de descarga lateral
- 1 Chave de segurança
- 2 Baterias de iões de lítio (modelos C2, D2, L2, M2, P2, S2, T2, X2, Y3)
- 1 Manual de instruções

NOTA: As baterias, carregadores e caixas de transporte não são fornecidos com os modelos N. As baterias e carregadores não são fornecidos com os modelos NT.

- Verifique se a ferramenta, as peças ou os acessórios ficaram danificados durante o transporte.
- Demore o tempo necessário para ler na íntegra e compreender este manual antes de utilizar o equipamento.

Símbolos na ferramenta

A ferramenta apresenta os seguintes símbolos:



Leia o manual de instruções antes de utilizar este equipamento.





Use protecção auditiva.



Use protecção ocular.



Esteja atento a lâminas afiadas. As lâminas continuam a rodar depois do motor ter sido desligado. Remova o dispositivo de desactivação antes de proceder a tarefas de manutenção ou se o cabo estiver danificado.



Esteja atento à projecção de objectos. Mantenha as pessoas afastadas da área de corte.



Potência sonora garantida pela directiva 2000/14/CE.



Não exponha o equipamento à chuva.

Posição do Código de data (Fig. A)

O código de data **18**, o qual também inclui o ano de fabrico, está impresso na superfície do equipamento.

Exemplo:

2020 XX XX
Ano de fabrico

Descrição (Fig. A)



ATENÇÃO: nunca modifique o foco de luz. Podem ocorrer danos ou ferimentos.

- 1 Caixa do comutador para Ligar/Desligar
- 2 Botão para Ligar/Desligar
- 3 Chave de segurança
- 4 Pega principal (pega superior)
- 5 Pega inferior
- 6 Pega automotora
- 7 Tampa das baterias
- 8 Alavanca de ajuste da altura de corte
- 9 Tampa do compartimento traseiro
- 10 Saco de recolha de relva
- 11 Pega do saco de recolha de relva
- 12 Pega de transporte inferior
- 13 Aba lateral
- 14 Acessório de descarga lateral
- 15 Alavancas de regulação da altura da pega
- 16 Alavancas de bloqueio da pega superior
- 17 Botão da pega superior

Utilização pretendida

Este cortador foi concebido para corte de relva profissional.

NÃO UTILIZE a ferramenta em ambientes húmidos ou na presença de gases ou líquidos inflamáveis.

NÃO permita que crianças entrem em contacto com a ferramenta. É necessária supervisão se estas ferramentas forem manuseadas por utilizadores inexperientes.

- Este equipamento não deve ser utilizado por pessoas (incluindo crianças) com capacidades físicas, sensoriais ou mentais reduzidas ou com falta de experiência e conhecimento, a menos que sejam acompanhadas ou tenham recebido formação ou instruções sobre a utilização deste equipamento por uma pessoa responsável pela respectiva segurança.

MONTAGEM E AJUSTES



PERIGO: Para reduzir o risco de ferimentos graves, desligue a unidade e retire a chave de segurança e as baterias antes de efectuar quaisquer ajustes ou retirar/instalar dispositivos adicionais ou acessórios. Um arranque adicional pode causar ferimentos.

Regular a altura da pega (Fig. A, C)

O cortador está no modo de armazenamento. Antes de continuar, tem de ajustar a pega para a posição de funcionamento.

1. Para desbloquear a alavanca inferior **5** da posição de armazenamento, abra as duas alavancas de regulação da altura da pega **15**. As alavancas de regulação da altura da pega **15** estão situadas em ambos os lados da pega inferiores **5**.
2. Levante a pega inferior para a posição de funcionamento. Tenha cuidado para não furar ou colocar o cabo sob tensão.
3. Feche as alavancas de regulação da altura da pega **15**, fixando a pega inferior na respectiva posição.

NOTA: Se a ligação entre a pega e a alavanca for demasiado apertada ou demasiado solta, abra a alavanca e regule a profundidade da alavanca rodando a alavanca para a direita ou esquerda. Feche-a de novo até cada alavanca ficar fechada com firmeza e a pega ficar fixa e não mover-se.

Fixar a pega superior (Fig. A, D)

1. Alinhe os furos na parte inferior da pega superior **4** com os furos na parte superior da pega inferior **5**. Tenha cuidado para não furar ou colocar o cabo sob tensão.

NOTA: Certifique-se de que o cabo está localizado na parte da frente de ambas as pegas. Se não estiver, o cabo pode ficar entrelaçado, o que impede o armazenamento do cortador.

2. A partir do exterior da pega superior **4**, encaixe as alavancas de bloqueio da pega **16** através dos dois furos da pega. Repita o processo no lado oposto.
3. A partir do interior da pega superior, aperte ligeiramente um botão **17** em cada alavanca de bloqueio da pega **16**.
4. Rode a pega superior **4** para a posição de funcionamento. Tenha cuidado para não furar ou esticar demasiado o cabo.
5. Feche as alavancas de bloqueio da pega **16** fixando a pega superior na respectiva posição.

NOTA: Se a ligação entre a pega e a alavanca for demasiado apertada ou demasiado solta, abra a alavanca e regule a profundidade da alavanca rodando a alavanca para a direita ou esquerda. Feche-a de novo até cada alavanca ficar fechada com firmeza e a pega ficar fixa e não mover-se.

Saco de recolha de relva (Fig. E)

 **PERIGO:** *desligue a unidade e retire a chave de segurança e as baterias.*

1. Levante a tampa do compartimento traseiro **9** e coloque o saco de recolha de relva **10** no cortador de relva de modo a que as presilhas de saco **19** encaixem nas ranhuras **20** na superfícies de plástico internas dos suportes da pega, como indicado na Fig. E. Em seguida, baixe a tampa do compartimento traseiro.
2. Se estiver instalada, retire a rampa de descarga lateral **14** e certifique-se de que a aba lateral **13** está totalmente virada para baixo.

Descarga lateral (Fig. A, F)

 **PERIGO:** *desligue a unidade e retire a chave de segurança e as baterias.*

1. Para utilizar o cortador de relva no modo de descarga, lateral, retire o saco de recolha de relva **10**.
2. A tampa do compartimento traseiro **9** deve estar fechada.
3. Levante a aba lateral **13** e encaixe a rampa de descarga lateral **14** no cortador de relva.
4. Desencaixe a aba lateral e certifique-se de que a rampa de descarga lateral **14** fica encaixa antes de ligar o cortador de relva.

NOTA: A tampa do compartimento traseiro **9** foi concebida para que a abertura (na parte inferior) não feche por completo.

Palhagem (Fig. A, E, F)

 **PERIGO:** *Desligue a unidade e retire a chave de segurança e as baterias.*

1. Para utilizar o cortador de relva no modo de palhagem, retire o saco de recolha de relva **10**.
2. A tampa do compartimento traseiro **9** está fechada.
3. Se estiver instalada, retire a rampa de descarga lateral **14** e certifique-se de que a aba lateral **13** está totalmente virada para baixo.

Ajustar a altura do cortador de relva

(Fig. G, H)

 **ATENÇÃO:** *Nunca regule a altura do cortador de relva com o motor ligado.*

A altura do corte é regulada pela alavanca de regulação da altura de corte **8**.

NOTA: Se não tiver a certeza que altura de corte deve utilizar, comece a cortar com as alavancas de regulação da altura de corte **8** posicionadas atrás da parte traseira do equipamento e regule a altura para baixo conforme necessário.

Definir a altura de corte

1. Puxe a alavanca de regulação da altura de corte **8** para fora do entalhe de bloqueio **23**.
2. Desloque a alavanca para a parte de trás do equipamento para aumentar a altura de corte conforme pretendido.

3. Desloque a alavanca para a parte da frente do equipamento para baixar a altura de corte conforme pretendido.
4. Coloque a alavanca de regulação da altura **8** num dos encaixes de bloqueio **23** para regular a altura.
5. Repita o procedimento para a outra alavanca de regulação da altura de corte **8**.

FUNCIONAMENTO

Instruções de utilização

 **ATENÇÃO:** *cumpra sempre as instruções de segurança e os regulamentos aplicáveis.*

 **ATENÇÃO:** *para reduzir o risco de ferimentos graves, desligue a ferramenta e retire a bateria antes de efectuar quaisquer ajustes ou de retirar/instalar dispositivos complementares ou acessórios. Um accionamento acidental da ferramenta pode causar ferimentos.*

Posição correcta das mãos (Fig. K)

 **ATENÇÃO:** *para reduzir o risco de ferimentos graves, utilize SEMPRE a ferramenta com as suas mãos na posição correcta (exemplificada na figura).*

 **ATENÇÃO:** *para reduzir o risco de ferimentos graves, segure SEMPRE a ferramenta com segurança, antecipando uma reacção súbita por parte da mesma.*

A posição correcta das mãos requer a colocação de ambas as mãos na pega principal **4** e na pega automotora **6**.

LEIA ESTE MANUAL DE INSTRUÇÕES ANTES DE UTILIZAR O CORTADOR DE RELVA

Veja a Fig. A no início deste manual para obter uma lista completa dos componentes. Guarde este manual para referência futura.

 **PERIGO: lâmina afiada em movimento.** *Não utilize o cortador de relva no modo de palhagem se a porta traseira e a porta de descarga lateral não se encontrar fechada sob tensão de molas, dado que poderão ocorrer lesões graves. Leve o cortador de relva para o centro de assistência mais próximo para reparação.*

 **PERIGO:** *só deve utilizar o cortador de relva se a pega estiver bloqueada.*

 **PERIGO: lâmina afiada em movimento.** *Nunca utilize o cortador no modo de embalagem a menos que as presilhas do saco no saco de recolha de relva estejam fixadas correctamente no cortador de relva e a porta de descarga traseira esteja fixada com firmeza na parte superior da saco de recolha de relva, porque podem ocorrer ferimentos graves.*

 **ATENÇÃO:** *não altere o ritmo de funcionamento do cortador de relva. Não a sobrecarregue.*

Instalar e retirar as baterias (Fig. I)

 **PERIGO: ANTES DE RETIRAR OU INSTALAR AS BATERIAS, CERTIFIQUE-SE DE QUE RETIROU**

A CHAVE DE SEGURANÇA PARA IMPEDIR UM ARRANQUE ACIDENTAL.

Este cortador de relva foi concebido para funcionar com duas baterias de capacidade idêntica. O cortador de relva não funciona apenas com uma bateria e se utilizar baterias com capacidade diferente, a bateria com menor capacidade vai fazer com que a unidade se desligue.

NOTA: Para obter os melhores resultados, certifique-se de que as baterias estão totalmente carregadas.

Instalar as baterias

1. Levante e segure na tampa do compartimento da bateria **7** para ter acesso ao compartimento da bateria **24**.
2. Insira uma bateria **21** no compartimento da bateria **24** até ouvir um som de encaixe (Fig. I). Repita o processo para o compartimento secundário da bateria.
NOTA: Certifique-se de que as baterias estão totalmente encaixadas na respectiva posição.
3. Feche a tampa do compartimento da bateria. Certifique-se de que a tampa fica totalmente fechada antes de ligar o cortador.

Retirar as baterias

1. Levante e segure na tampa do compartimento da bateria **7** para ter acesso ao compartimento da bateria **24**.
2. Pressione o botão de libertação da bateria **22** na bateria **21** e retire as baterias da ferramenta.

Chave de segurança (Fig. J)



PERIGO: Lâmina afiada em movimento. Para evitar o arranque acidental ou o uso não autorizado do cortador de relva sem fio, o cortador de relva está equipado com uma chave de segurança removível **3**. Depois de retirar a chave de segurança do cortador de relva, é possível desactivar o cortador por completo.

NOTA: A chave de segurança tem uma corrente que permite guardá-la num prego preso na parede, fora do alcance das crianças. Não prenda a chave de segurança no cortador de relva.



PERIGO: As lâminas rotativas podem causar ferimentos graves. Para impedir ferimentos graves, desligue a unidade e retire a chave de segurança e as baterias quando deixar a máquina sem vigilância, ou quando carregar, limpar, proceder a reparações, transportar, levantar ou armazenar o cortador de relva.

Arranque do cortador de relva (Fig. I–K)



PERIGO: Lâmina afiada em movimento. Nunca tente sobrepor o funcionamento da caixa de comutação e do sistema da chave de segurança, porque pode causar ferimentos graves.

NOTA: O cortador de relva fica operacional quando as baterias e a chave de segurança estão instaladas.

1. Levante e segure na tampa do compartimento da bateria **7** para ter acesso ao compartimento da bateria **24**.
2. Insira uma bateria **21** no compartimento da bateria **24** até ouvir um som de encaixe. Repita este processo no compartimento secundário da bateria.

NOTA: Certifique-se de que as baterias estão totalmente encaixadas na respectiva posição.

3. Feche a tampa do compartimento da bateria. Certifique-se de que a tampa fica totalmente fechada antes de ligar o cortador.
4. Insira a chave de segurança **3** na caixa do comutador para ligar/desligar **1** até ficar totalmente fixada no interior da caixa. O cortador de relva fica operacional.
5. O cortador de relva está equipado com uma caixa de comutação de ligar/desligar especial **1**. Para utilizar o cortador de relva, pressione e mantenha pressionado o botão PARA LIGAR/DESLIGAR **2** na caixa do comutador PARA LIGAR/DESLIGAR **1** e, em seguida, empurre a pega automotora **6** na direcção da pega principal **4**.
NOTA: Quando o cortador de relva for ligado, pode libertar o botão para ligar/DESLIGAR, mas deve continuar a segurar na pega automotora na direcção da pega principal para arrancar o cortador de relva.
6. Para DESLIGAR O CORTADOR DE RELVA, liberte a pega automotora **6**.



ATENÇÃO: Nunca tente bloquear um interruptor ou uma pega automotora na posição de ligado.

NOTA: Quando a pega automotora voltar à posição original activará o "Mecanismo de travão automático". O motor é travado e a lâmina do cortador de relva deixa de rodar após três segundos ou menos. Se a lâmina do cortador de relva rodar durante mais de três segundos, pare de utilizar o cortador de relva e envie-o para reparação.

Sobrecarga do cortador de relva

Para evitar danos causados por sobrecarga, não retire demasiada relva de uma só vez. Diminua a velocidade de corte ou aumente a altura de corte.

Sugestões para cortar relva (Fig. A)



ATENÇÃO: INSPECCIONE SEMPRE A ÁREA ONDE O CORTADOR DE RELVA VAI SER UTILIZADO E REMOVA TODAS AS PEDRAS, PAUS, FIOS, OSSOS E OUTROS DETRITOS QUE PODERÃO SER PROJECTADOS PELA LÂMINA ROTATIVA.



ATENÇÃO: Corte ao longo dos declives e nunca em sentido ascendente e descendente. Tenha muito cuidado quando mudar de direcção em declives. Não corte excessivamente em declives acentuados (a um ângulo superior a 15°). Mantenha sempre os pés bem assentes.

- Liberte a pega automotora para desligar o cortador de relva quando atravessar uma área com gravilha (dado que as pedras podem ser projectadas pela lâmina).
- Regule o cortador de relva para a altura de corte mais elevada quando cortar em solo duro ou com ervas altas. A remoção de demasiada relva de uma só vez poderá causar sobrecarga do motor, o que irá fazer com que pare.
- Se o saco de recolha de relva **10** for utilizado durante a época de crescimento rápido, a relva pode obstruir a abertura de descarga. Liberte a pega automotora para desligar o cortador de relva, remova a chave de segurança

e as baterias. Remova a caixa de aparas e abane a relva de modo a que esta fique no fundo do saco. Limpe também qualquer relva ou detritos que poderão ficar comprimidos em volta da abertura de descarga. Volte a colocar a caixa de aparas.

- Se o cortador começar a vibrar de maneira anormal, liberte a pega automotora para desligar o cortador de relva e remova a chave de segurança e as baterias. Verifique de imediato qual é a causa. A vibração é um aviso de problemas. Não utilize o cortador de relva até ser efectuada uma verificação pela assistência técnica.
- Para obter os melhores resultados de corte, mantenha a lâmina afiada e equilibrada.
- Inspeccione e limpe bem o cortador de relva após cada utilização, porque uma plataforma com relva seca pode afectar o desempenho.
- Liberte sempre a pega automotora para desligar o cortador de relva, retire a chave de segurança e as baterias quando o deixar sem vigilância, mesmo que durante um curto período de tempo.

As seguintes sugestões ajudarão a obter o melhor tempo de funcionamento do cortador sem fios:

- Diminua a velocidade em áreas nas quais a relva seja especialmente comprida ou grossa.
- Evite cortar relva quando a relva estiver molhada, devido à chuva ou ao orvalho.
- Corte o relvado com frequência, em especial durante períodos de crescimento elevado.

NOTA: Depois de utilizar o cortador de relva, é recomendável recarregar as baterias para prolongar a duração das baterias. Um carregamento frequente não afecta a bateria e garante que fica totalmente carregada e pronta para a utilização seguinte. Se armazenar a bateria e esta não estiver totalmente carregada, isso diminui a duração da bateria.

Transportar o cortador de relva (Fig. A)

- ⚠ **PERIGO: as lâminas rotativas podem causar ferimentos graves. Para impedir ferimentos graves, retire a chave de segurança e a bateria quando deixar a máquina sem vigilância, ou quando carregar, limpar, proceder a reparações, transportar, levantar ou armazenar o cortador de relva.**

O cortador de relva deve ser transportado pela pega de transporte adequada **12**. NÃO agarre na pega principal para levantar o cortador de relva **4**.

Armazenamento (Fig. C, D)

- ⚠ **PERIGO: a lâmina rotativa pode causar ferimentos graves. Liberte a pega automotora para desligar o cortador de relva, retire a chave de segurança e remova as baterias antes de levantar, transportar ou armazenar o cortador de relva. Guarde-o num local seco.**
- ⚠ **CUIDADO: ponto de aperto. Para evitar que os dedos fiquem entalados, mantenha-os afastados da área junto aos suportes da pega quando os dobrar.**

A pega do cortador de relva pode ser facilmente dobrada para baixo para um armazenamento rápido e prático.

1. Para abrir as alavancas de bloqueio da pega **16** segure na pega superior.
2. Rode a pega superior para a parte dianteira do cortador de relva.
3. Abra as alavancas de regulação de altura da pega **15**.
4. Rode a pega inferior para a posição de armazenamento.
5. Feche as alavancas de regulação da altura da pega **15**, fixando a pega inferior na posição de armazenamento.

MANUTENÇÃO

A sua ferramenta eléctrica da foi concebida para funcionar durante um longo período de tempo com uma manutenção mínima. Uma utilização continuamente satisfatória depende de uma manutenção apropriada da ferramenta e de uma limpeza regular.



ATENÇÃO: para reduzir o risco de ferimentos graves, desligue a ferramenta e retire a bateria antes de efectuar quaisquer ajustes ou de retirar/instalar dispositivos complementares ou acessórios.
Um accionamento acidental da ferramenta pode causar ferimentos.

O carregador e a bateria não são passíveis de reparação.

Retirar e colocar a lâmina (Fig. L)



PERIGO: RISCO DE FERIMENTOS. QUANDO VOLTAR A MONTAR O SISTEMA DA LÂMINA, CERTIFIQUE-SE DE QUE CADA PEÇA É INSTALADA DE NOVO CORRECTAMENTE, COMO DESCRITO ABAIXO. A MONTAGEM INCORRECTA DA LÂMINA OU DE OUTRAS PEÇAS DO SISTEMA DA LÂMINA PODE CAUSAR FERIMENTOS GRAVES.



PERIGO: para reduzir o risco de ferimentos graves, desligue a unidade, retire a chave de segurança e as baterias antes de efectuar quaisquer ajustes ou de retirar/instalar dispositivos complementares ou acessórios. Um arranque acidental pode causar ferimentos.

NOTA: Utilize apenas as lâminas e acessórios aprovados pela STANLEY FATMAX. Utilize a lâmina sobresselente da STANLEY FATMAX, modelo n.º DWO1DT233.

1. Corte um pedaço de 2" x 4" de madeira **25** para impedir a rotação da lâmina durante a remoção da porca com flange **27**.
- ⚠ **ATENÇÃO: Utilize luvas e protecção adequada para os olhos. Volte o cortador de lado sobre o solo. Tenha cuidado com as extremidades afiadas da lâmina.**
2. Posicione a madeira e desaperte a porca com flange para a esquerda com uma chave de 18 mm **26**, como indicado na Fig. L.
3. Retire o espaçador da lâmina metálico quadrado **30**, o isolador da lâmina de plástico quadrado **28** e a lâmina **29**, como indicado na Fig. L. O ventilador da lâmina **31** não deve ser retirado. Inspeccione todas as peças relativamente a danos e substitua-as caso tal seja necessário.

- Instala uma lâmina nova ou uma afiada no suporte do ventilador da lâmina, como indicado na Fig. L

NOTA: Quando voltar a colocar a lâmina nova ou afiada no suporte do ventilador da lâmina, assegure-se que o "LADO DA RELVA" na lâmina fica virado para o chão quando o cortador de relva for colocado de novo na posição vertical normal.

- Instale o isolador da lâmina de plástico **28** na lâmina de modo a que as extremidades salientes de um dos lados encaixem nas extremidades da lâmina.
- Instale o espaçador da lâmina **30** de modo a que fique dentro das extremidades salientes do outro lado do isolador da lâmina. Assegure-se de que alinha as superfícies lisas do furo do espaçador da lâmina com as superfícies lisas do veio, rodando a lâmina e o respectivo isolador em conjunto, caso seja necessário.
- Coloque o pedaço de madeira para impedir a rotação da lâmina, como indicado na Fig. L. Insira a porca com flange **27** com a flange encostada ao espaçador da lâmina **30** e aperte com firmeza a lâmina **29** com uma chave de 18 mm **26**.

Afiar a lâmina

MANTENHA A LÂMINA AFIADA PARA OBTER O MELHOR DESEMPENHO DO CORTADOR DE RELVA. UMA LÂMINA EMBOTADA NÃO CORTA BEM A RELVA.



ATENÇÃO: utilize luvas e protecção adequada para os olhos quando remover, afiar e instalar a lâmina. Assegure-se de que retira a chave de segurança e a bateria.

Afiar a lâmina duas vezes durante a época de corte é normalmente suficiente, sob circunstâncias normais. A areia leva a que a lâmina fique embotada rapidamente. Se o relvado tiver um solo arenoso poderá ser necessária afiação mais frequente.

SUBSTITUA AS LÂMINAS DOBRADAS OU DANIFICADAS DE IMEDIATO.

Quando afiar a lâmina:

- Certifique-se de que a lâmina permanece equilibrada.
- Afie a lâmina no ângulo de corte original.
- Afie os gumes de corte em ambas as extremidades da lâmina, removendo quantidades de material iguais em ambas as extremidades.

Afiar a lâmina num torno (Fig. M)

- Antes de retirar a lâmina, assegure-se que a pega automotora é libertada, a lâmina parou e que retirou a chave de segurança e as baterias.
- Remova a lâmina do cortador de relva. Consulte as instruções sobre como **Retirar e instalar a lâmina**.
- Fixe a lâmina **29** num torno **32**.
- Use protecção ocular e luvas adequadas e tenha cuidado para não se cortar.
- Lime com cuidado as extremidades de corte da lâmina com uma lima fina **34** (não incluída) ou uma pedra de amolar (não incluída), mantendo o ângulo da extremidade de corte original.

- Verifique o equilíbrio da lâmina. Consulte as instruções sobre como **Equilibrar a lâmina**.

- Volte a instalar a lâmina no cortador de relva e aperte-a com firmeza.

Equilibrar a lâmina (Fig. N)

Verifique o equilíbrio da lâmina **29** colocando o furo central da lâmina sobre um prego ou numa aparafusadora redonda **33**, fixada horizontalmente num torno **32**. Se alguma das extremidades da lâmina rodar para baixo, lime a aresta afiada do lado que estiver inclinado para baixo. A lâmina está equilibrada correctamente se nenhuma das extremidades pender.



Lubrificação

A sua ferramenta eléctrica não necessita de lubrificação adicional.



Limpeza



ATENÇÃO: retire os detritos e as partículas da caixa da unidade com ar comprimido seco sempre que houver uma acumulação de detritos dentro das aberturas de ventilação e à volta das mesmas. Use uma protecção ocular e uma máscara contra o pó aprovadas ao efectuar este procedimento.



ATENÇÃO: nunca utilize dissolventes ou outros químicos abrasivos para limpar as peças não metálicas da ferramenta. Estes químicos poderão enfraquecer os materiais utilizados nestas peças. Utilize um pano humedecido apenas com água e sabão suave. Nunca deixe entrar qualquer líquido para dentro da ferramenta. Da mesma forma, nunca mergulhe qualquer peça da ferramenta num líquido.

Liberte a pega automotora (6) para desligar o cortador de relva, aguarde até a lâmina parar e depois retire as baterias e a chave de segurança. Limpe quaisquer aparas que possam ter ficado acumuladas na parte inferior da estrutura. Não pulverize água ou outros líquidos. Após várias utilizações, verifique se todos os fixadores expostos estão apertados.

Acessórios opcionais



ATENÇÃO: uma vez que apenas foram testados com este produto os acessórios disponibilizados pela STANLEY FATMAX, a utilização de outros acessórios com esta ferramenta poderá ser perigosa. Para reduzir o risco de ferimentos, apenas deverão ser utilizados acessórios recomendados pela STANLEY FATMAX com este produto.

Consulte o seu revendedor para obter mais informações sobre os acessórios apropriados.

Proteger o meio ambiente



Recolha separada. Os produtos e baterias indicados com este símbolo não devem ser eliminados em conjunto com resíduos domésticos comuns.

Os produtos e as baterias contêm materiais que podem ser recuperados ou reciclados, o que reduz a procura de matérias-primas. Recicle o equipamento eléctrico de acordo com as disposições locais. Estão disponíveis mais informações em www.2helpU.com.

Bateria recarregável

Esta bateria de longa duração tem de ser recarregada quando deixar de produzir energia suficiente nas tarefas que anteriormente eram realizadas com facilidade. No fim da sua vida útil, elimine-a com o devido respeito pelo meio ambiente:

- Descarregue completamente a bateria e em seguida retire-a da ferramenta.
- As baterias de iões de lítio são recicláveis. Entregue-as ao seu fornecedor ou coloque-as num ecoponto. As baterias recolhidas serão recicladas ou eliminadas correctamente.

RUOHONLEIKKURI

SFMCMW2651

Onnittelut!

Olet valinnut STANLEY FATMAX käyttäessä. Monien vuosien kokemuksen, huolellisen tuotekehityksen ja innovaation ansiosta STANLEY FATMAX on yksi sähkölaitteiden luotettavimmista kumppaneista.

		SFMCMW2651
Jännite	V _{DC}	2 x 18
Akkutyyppi		Litiumioni
Kuormittamaton nopeus	/min	2600
Terän pituus	cm	49,5
Paino (ilman akkua)	kg	14
Ääni- ja värinäarvot (triaksiaalinen vektorisumma) EN60335-2-77 mukaisesti		
L _{PA} (äänenpainetaso)	dB(A)	74,0
K (äänenpainetaso epävarmuus)	dB(A)	0,9
L _{WA} (äänitehotaso)	dB(A)	87
K (määritetyn äänitason epävarmuus)	dB(A)	0,8
Käden/käsivarren painotettu värinäarvo:		
Tärinäpäästöarvo a _H =	m/s ²	2,5
Epävarmuus K =	m/s ²	1,5

Tässä käyttöohjeessa ilmoitetut värinä- ja/tai äänitasoarvot on mitattu EN60335-2-77 -standardien mukaisesti. Niitä voidaan käyttää verrattaessa työkaluja keskenään. Sitä voidaan käyttää arvioitaessa altistumista.

VAROITUS: Ilmoitettu värinä ja/tai äänitaso esiintyy käytettäessä työkalua sen varsinaiseen käyttötarkoitukseen. Jos työkalua käytetään erilaiseen tarkoitukseen, jos siihen on kiinnitetty erilaisia lisävarusteita tai jos sitä on hoidettu huonosti, värinä ja/tai äänitaso voi kasvaa. Tämä voi vaikuttaa merkittävästi altistumiseen työkalua käytettäessä.

Tärinälle ja/tai äänelle altistumisen tason arvioinnissa tulee myös ottaa huomioon ne ajat, jolloin työkalusta katkaistaan virta tai se toimii tyhjäkäynnillä. Tämä voi vähentää merkittävästi altistumistasoa työkalua käytettäessä.

Määritä lisätoimenpiteet käyttäjän suojaamiseksi värinän ja/tai äänitason vaikutuksilta (esim. työkalun ja lisävarusteiden ylläpito, käsien lämpimänä pito (koskee värinää), työmenetelmien määrittäminen).

EY-vaatimustenmukaisuusvakuutus

Konedirektiivi



Ruohonleikkuri SFMCMW2651

STANLEY FATMAX ilmoittaa, että tuotteet, jotka on kuvattu kohdassa **Tekniset tiedot** ovat seuraavien direktiivien vaatimusten mukaisia: 2006/42/EU, EN60335-1:2012 + A11:2014 + A13:2017 + A1:2019 + A14:2019 + A2:2019, EN60335-2-77:2010.

Nämä tuotteet täyttävät myös direktiivien 2014/30/EY ja 2011/65/EY vaatimukset. Pyydä tarvittaessa lisätietoa ottamalla yhteyttä yhtiöön STANLEY FATMAX seuraavaan osoitteeseen tai katso ohjekirjan takaosa.

Allekirjoittaja vastaa teknisistä tiedoista ja antaa tämän vakuutuksen seuraavan yhtiön puolesta: STANLEY FATMAX.

2000/14/EY, Ruohonleikkuri, L < 50 cm, liite VI, DEKRA Testing and Certification GmbH, Handwerkstraße 15, 70565 Stuttgart, Saksa

Ilmoitetun laitoksen tunnusno: 0158

Akustisen tehon taso määräyksen 2000/14/EY (artikla 12, liite III, L < 50 cm):

L_{WA} (mitattu ääniteho) 87 dB(A)

epävarmuus (K) = 0,8 dB(A)

L_{WA} (taattu ääniteho) 88 dB(A)

Patrick Diepenbach

Patrick Diepenbach
Pääjohtaja, Benelux
STANLEY FATMAX Europe, Egide Walschaertsstraat 14-18,
2800 Mechelen, Belgia
12.04.2020



VAROITUS: Loukkaantumisen riskin vähentämiseksi lue tämä käyttöohje.

Määritykset: Turvallisuusohjeet

Alla näkyvät selitykset liittyvät turvallisuuteen. Lue käyttöohje ja kiinnitä huomiota näihin symboleihin.



VAARA: Varoittaa välittömästä vaaratilanteesta, jolloin vaarana on **kuolema tai vakava henkilövahinko**.



VAROITUS: Varoittaa mahdollisesta vaaratilanteesta, jolloin olemassa on **hengenvaara tai vakavan henkilövahingon mahdollisuus**.



HUOMIO: Varoittaa mahdollisesta vaaratilanteesta, jolloin vaarana on **lievä tai keskivakava loukkaantuminen**.

Akkua		Laturit/Latausajat (minuutteina)
Kat. #	V _{DC}	SFMCB12
SFMCB202	18	X
SFMCB204	18	X
SFMCB206	18	X

HUOMAUTUS: Viittaa menettelyyn, joka ei välttämättä aiheuta henkilövahinkoa mutta voi aiheuttaa omaisuusvahingon.



Sähköiskun vaara.



Tulipalon vaara.

SÄHKÖTYÖKALUN YLEISET TURVALLISUUSVAROITUKSET



VAROITUS: Lue kaikki tämän sähkötyökalun mukana toimitetut varoitukset, käyttöohjeet ja tekniset tiedot. Jos kaikkia ohjeita ei noudateta, on olemassa sähköiskun, tulipalon ja/tai vakavan henkilövahingon vaara.

SÄILYÄ KAIKKI VAROITUKSET JA OHJEET MYÖHEMPÄÄ KÄYTTÖÄ VARTEN

Näissä varoituksissa käytettävä sähkötyökalu-ilmaus viittaa verkkovirtaan yhdistettävään tai akkukäyttöiseen työkaluun.

1) Työskentelyalueen Turvallisuus

- Pidä työskentelyalue siistinä ja kirkkaasti valaistuna.** Onnettomuuksia sattuu herkemmin epäsiistissä tai huonosti valaistussa ympäristössä.
- Älä käytä sähkötyökaluja, jos on olemassa räjähdysvaara esimerkiksi syttyvien nesteiden, kaasujen tai pölyn vuoksi.** Sähkötyökalujen aiheuttamat kipinät voivat sytyttää pölyn tai kaasut.
- Pidä lapset ja sivulliset kaukana käyttäessäsi sähkötyökalua.** Keskittymiskyvyn herpaantuminen voi aiheuttaa hallinnan menettämisen.

2) Sähköturvallisuus

- Pistokkeen ja pistorasian on vastattava toisiaan. Älä koskaan tee pistokkeeseen mitään muutoksia. Älä yhdistä maadoitettua sähkötyökalua jatkojohtoon.** Sähköiskun vaara vähenee, jos pistokkeisiin ei tehdä muutoksia ja ne yhdistetään vain niille tarkoitettuihin pistorasioihin.
- Älä kosketa maadoituksessa käytettäviin pintoihin, kuten putkiin, lämpöpattereihin ja jäähdytyslaitteisiin.** Voit saada sähköiskun, jos kehosi on maadoitettu.
- Älä altista sähkötyökaluja sateelle tai kosteudelle.** Sähkötyökaluun menevä vesi lisää sähköiskun vaaraa.
- Älä vaurioita sähköjohtoa. Älä kanna työkaluja sähköjohdosta tai vedä pistoketta pistorasiasta sähköjohdon avulla. Pidä sähköjohto kaukana kuumuudesta, öljystä, terävistä reunoista tai**

liikkuvista osista. Vaurioituneet tai sotkeutuneet johdot lisäävät sähköiskun vaaraa.

- Jos käytät sähkötyökalua ulkona, käytä vain ulkokäyttöön tarkoitettua jatkojohtoa.** Ulkokäyttöön tarkoitetun sähköjohdon käyttäminen vähentää sähköiskun vaaraa.
- Jos sähkötyökalua on käytettävä kosteassa paikassa, käytä vikavirtasuojaa.** Tämä vähentää sähköiskun vaaraa.

3) Henkilösuojaus

- Käyttäessäsi sähkötyökalua pysy valppaana, keskity työhön ja käytä tervettä järkeä. Älä käytä tätä työkalua ollessasi väsynyt tai alkoholin, huumeiden tai lääkkeiden vaikutuksen alaisena.** Keskittymisen herpaantuminen hetkeksikin sähkötyökalua käytettäessä voi aiheuttaa vakavan henkilövahingon.
- Käytä henkilösuojausvarusteita. Käytä aina suojalaseja.** Hengityssuojaimen, liukumattomien turvajalkineiden, kypärän ja kuulosuojaimen käyttäminen vähentää henkilövahinkojen vaaraa.
- Estä tahaton käynnistäminen. Varmista, että virtakytkin on OFF-asennossa, ennen kuin kytke sähkötyökalun pistorasiaan, yhdistä siihen akun, nostat työkalun käteesi tai kannat sitä.** Sähkötyökalun kantaminen sormi virtakytkimellä lisää onnettomuusvaaraa.
- Poista kaikki säätöavaimet tai vääntimet ennen sähkötyökalun käynnistämistä.** Sähkötyökalun pyörivään osaan jäänyt säätöavain tai väännin voi aiheuttaa henkilövahingon.
- Älä kurkottele. Seiso aina vakaasti tasapainossa.** Näin voit hallita sähkötyökalua paremmin odottamattomissa tilanteissa.
- Pukeudu oikein. Älä käytä löysiä vaatteita tai koruja. Pidä hiukset, vaatteet ja kädet loitolla liikkuvista osista.** Löysät vaatteet, korut tai pitkät hiukset voivat tarttua liikkuviin osiin.
- Jos käytettävissä on laitteita pölyn ottamiseksi talteen, käytä niitä.** Pölyn ottaminen talteen voi vähentää pölyn aiheuttamia vaaroja.
- Vaikka käyttäisit usein erilaisia työkaluja, vältä liiallista itsevarmuutta ja huomioi aina työkalun turvallisuusohjeet.** Epähuomioissa suoritettujen toimenpiteiden johtaa vakaviin henkilövahinkoihin sekunnin murto-osassa.

4) Sähkötyökaluista Huolehtiminen

- a) **Älä kohdistaa sähkötyökaluun liikaa voimaa. Valitse käyttötarkoituksen kannalta oikea sähkötyökalu.** Sähkötyökalu toimii paremmin ja turvallisemmin, kun sitä käytetään sille suunniteltuun käyttötarkoitukseen.
- b) **Älä käytä työkalua, jos virtakytkin ei toimi.** Jos sähkötyökalua ei voi hallita kytkimen avulla, se on vaarallinen ja se on korjattava.
- c) **Irrota sähkötyökalun pistoke pistorasiasta ja/ tai irrota sen akku (jos irrotettavissa) ennen säätämistä, varusteiden vaihtamista tai sähkötyökalun asettamista säilytykseen.** Näin voit vähentää vahingossa käynnistymisen aiheuttaman henkilövahingon vaaraa.
- d) **Varastoi sähkötyökaluja lasten ulottumattomissa. Älä anna sähkötyökaluihin tottumattomien tai näihin ohjeisiin perehtymättömien henkilöiden käyttää sähkötyökaluja.** Sähkötyökalut ovat vaarallisia kouluttamattomien käyttäjien käsissä.
- e) **Pidä sähkötyökalut kunnossa. Tarkista liikkuvat osat, niiden kiinnitys, osien eheys ja muut toimintaan vaikuttavat tekijät. Jos havaitset vaurioita, korjauta sähkötyökalu ennen niiden käyttämistä.** Huonosti kunnossapidetyt sähkötyökalut aiheuttavat onnettomuuksia.
- f) **Pidä leikkaavat pinnat terävinä ja puhtaina.** Kunnossa pidettyjen leikkaavia teräviä reunoja sisältävien työkalut todennäköisyys jumiuutta vähenee, ja niitä on helpompi hallita.
- g) **Käytä sähkötyökalua ja sen tarvikkeita, kuten poranteriä, näiden ohjeiden mukaisesti. Ota työskentelyolosuhteet ja tehtävä työ huomioon.** Jos sähkötyökalua käytetään näiden ohjeiden vastaisesti, voi syntyä vaaratilanne.
- h) **Pidä kahvat ja tartuntapinnat kuivina, puhtaina sekä öljyttöminä ja rasvattomina.** Liukkaat kahvat ja pinnat heikentävät työkalun hallinnan ja ohjauksen turvallisuutta odottamattomissa tilanteissa.

5) Akkukäyttöisten Työkalujen Käyttäminen ja Niistä Huolehtiminen

- a) **Käytä ainoastaan valmistajan suosittelemaa latauslaitetta.** Tiettytyypiselle akulle soveltuva latauslaite voi aiheuttaa tulipalon vaaran käytettynä yhdessä toisen akun kanssa.
- b) **Käytä sähkötyökalussa vain siihen tarkoitettuja akkuja.** Muiden akkujen käyttäminen voi aiheuttaa tulipalon tai onnettomuuden vaaran.
- c) **Kun akku ei ole käytössä, pidä se poissa muiden metalliesineiden läheltä, kuten paperiliittimien, kolikoiden, avainten, naulojen, ruuvien tai muiden pienten esineiden läheltä. Ne voivat oikosulkea akun navat.** Akun napojen oikosulkeminen voi aiheuttaa palovamman tai tulipalon.
- d) **Oikosulku voi aiheuttaa nesteen vuotamisen akusta. Vältä koskemasta tähän nesteeseen. Jos nestettä**

pääsee vahingossa iholle, huuhtelee vedellä. Jos tätä nestettä pääsee silmään, ota yhteys lääkäriin.

Akkuneste voi ärsyttää tai aiheuttaa palovamman.

- e) **Vaurioitunutta tai muokattua akkua tai työkalua ei saa käyttää.** Vaurioituneissa tai muokatuissa akkuissa voi esiintyä odottamattomia häiriöitä, jotka voivat aiheuttaa tulipaloja, räjähdysvaaraa tai henkilövahinkoja.
- f) **Akku ja työkalu tulee suojata tulelta sekä liian korkealta lämpötilalta.** Mikäli akku altistuu tulelle tai yli 130 °C lämpötilalle, seurauksena voi olla räjähdys.
- g) **Noudata kaikkia latausohjeita, akkua tai työkalua ei saa ladata ohjeissa annettujen lämpötilavälien ulkopuolella.** Virheellisen latauksen tai annettujen lämpötilavälien ulkopuolella lataamisen seurauksena akku voi vaurioitua ja tulipalovaara kasvaa.

6) Huolto

- a) **Korjauta työkalu valtuutetulla asentajalla. Varaosina on käytettävä vain alkuperäisiä vastaavia osia.** Tämä varmistaa sähkötyökalun turvallisuuden.
- b) **Vaurioituneita akkuja ei saa koskaan huoltaa.** Ainoastaan valmistaja tai valtuutetut huoltoliikkeet saavat huoltaa akkuja.

TÄRKEITÄ VAROITUKSIA JA TURVALLISUUSOHJEITA



VAROITUS: Henkilövahinkovaaran välttämiseksi:

- Ennen käyttöä tulee varmistaa, että jokainen laitteen käyttäjä on tutustunut kaikkiin turvaohjeisiin ja muihin tässä oppaassa esitettyihin tietoihin.
- Säilytä nämä ohjeet ja tarkista ne säännöllisesti ennen käyttöä ja muita neuvoissa.



VAROITUS: Kun käytät akkutoimisia ruohonleikkureita, perusturvallisuussääntöjä tulee aina noudattaa, jotta pienennetään tulipalon, sähköiskun ja henkilövahinkojen vaaraa, mukaan lukien seuraava:

KAIKKI OHJEET TÄYTYY LUKEA

RUOHONLEIKKURIEN YLEISET VAROITUKSET JA TURVALLISUUSOHJEET



VAARA:

- **Tämä laite voi olla vaarallinen.** Noudata kaikkia tämän ohjekirjan varoituksia ja turvallisuusohjeita. Käyttäjä on vastuussa tässä ohjekirjassa ja laitteessa olevien varoitusten ja ohjeiden noudattamisesta. Tätä leikkuria saavat käyttää vain henkilöt, jotka ovat lukeneet ja ymmärtäneet tässä ohjekirjassa ja laitteessa olevat varoitukset ja ohjeet sekä noudattavat niitä.
- **Vältä vaarallisia ympäristöolosuhteita –** Ruohonleikkureita ei saa käyttää kosteassa tai märässä paikassa.
- **Ei saa käyttää sateessa.**
- **Pidä lapset kaukana –** Kaikkien sivullisten tulee pysyä turvallisen etäisyyden päässä työalueesta.

- **Käytä tarkoitukseen soveltuvia vaatteita** – Älä käytä löysää vaatteita tai koruja. Ne voivat jäädä kiinni liikkuviin osiin. Kumisten suojakäsineiden ja jalkineiden käyttöä suositellaan ulkona työskennellessä.
- **Käytä suojalaseja** – Käytä aina suojaanamaria tai hengityssuojaa pölyisessä ympäristössä.
- **Käytä oikeaa laitetta** – Ruohonleikkuria ei saa käyttää muuhun kuin sen suunniteltuun käyttötarkoitukseen.
- **Tarkista vahingoittuneet osat.** Ennen ruohonleikkurin käytön jatkamista tulee huolellisesti tarkistaa mahdollisesti vaurioituneen suojan tai muun osan toimintakunto sekä tehokkuus. Tarkista liikkuvat osat, niiden kiinnitys, osien eheys, asennus ja muut toimintaan vaikuttavat tekijät. Suojus tai muu vaurioitunut osa tulee antaa valtuutetun huollon korjattavaksi tai vaihdettavaksi, ellei ohjekirjassa muuta mainita.
- **Ylläpito ja huolto.** Ainoastaan valtuutettu huoltopalvelu tai muu pätevä huoltoilike saa suorittaa muut kuin tässä ohjekirjassa kuvatut korjaus-, huolto- ja säätötoimenpiteet samanlaisia varaosia käyttäen.
- **Älä kohdistu ruohonleikkuriin voimaa** – Se toimii paremmin ja turvallisemmin, kun sitä käytetään sille suunniteltuun käyttötarkoitukseen.
- **Älä kurkottele** – Huolehdi siitä, että sinulla on koko ajan tukeva jalansija ja hyvä tasapaino.
- **Pysy valppaana** – Tarkkaile toimenpiteitä. Käytä tervettä järkeä. Älä käytä ruohonleikkuria, kun olet väsynyt.
- **Irrota ruohonleikkuri virtalähteestä** – Irrota turva-avain ja akut leikkurista, kun sitä ei käytetä, ennen huoltoa tai lisävarusteiden (terät jne.) vaihtamista.
- **Säilytä käyttämätöntä ruohonleikkuria sisätallassa** – Kun ruohonleikkuria ei käytetä, säilytä sitä kuivassa sisätallassa lukitussa paikassa lasten ulottumattomissa. Irrota turva-avain ja akut.
- **Huolehdi ruohonleikkurin hyvästä kunnosta** – Pidä leikkaavat reunat terävinä ja puhtaina parhaan ja turvallisen suorituskyvyn takaamiseksi. Noudata voitelu- ja lisävarusteiden vaihto-ohjeita. Kahvojen tulee olla kuivat, puhtaat ja rasvattomat.
- **Pidä suojat paikoillaan ja hyväkuntoisena.**
- **Pidä terät terävinä.**
- **Pidä kädet ja jalat poissa leikkausalueelta.**
- **Ruohonleikkurin terän heittämät esineet voivat aiheuttaa vakavia henkilövahinkoja.** Ruohoalue tulee tarkistaa huolellisesti ja mahdolliset esineet poistaa ennen leikkaamista.
- **Jos ruohonleikkuri osuu vieraaseen esineeseen, toimi seuraavasti:**
 1. Pysäytä ruohonleikkuri. Vapauta lisäkahva.
 2. Irrota akut ja turva-avain.
 3. Tarkista vaurioiden varalta.
 4. Korjaa mahdolliset vauriot ennen ruohonleikkurin käynnistämistä ja käytön jatkamista.
- **Käytä ainoastaan samanlaisia varateriä.**

SÄILYÄ NÄMÄ OHJEET

Tärkeää

Jalkaisin käytettävien ruohonleikkurien turvallisuusohjeita

Tämä laite voi leikata käsiä ja jalkoja sekä aiheuttaa esineiden sinkoamisen. Mikäli turvallisuusohjeita ei noudateta, seurauksena voi olla vakava henkilövahinko tai kuolemanvaara.

Yleistietoa

1. Tässä ohjekirjassa, laitteessa, moottorissa ja liitososissa olevat ohjeet ja varoitukset tulee lukea ja ymmärtää, ja niitä tulee noudattaa tarkoin.
2. Laitetta saavat käyttää ainoastaan vastuunalaiset ja fyysisesti hyväkuntoiset henkilöt, jotka ovat saaneet ohjeistusta ja tuntevat laitteen käyttöohjeet.
3. Älä käytä laitetta, jos olet alkoholin tai huumeiden vaikutuksen alaisena.

Valmistelut ennen käyttöä

1. Poista alueelta mahdolliset esineet, jotka voivat haitata leikkurin toimintaa tai aiheuttaa sinkoamisvaaran.
2. Pidä käyttöalue vapaana: henkilöt ja erityisesti pikkulapset sekä kotieläimet on pidettävä poissa. Pysäytä laite ja liitososat, jos alueelle tulee muita henkilöitä.
3. Älä käytä laitetta, elleivät ruohonkeräyspussi, poistokouru ja muut turvalaitteet ole paikoillaan ja hyvässä toimintakunnossa. Tarkista säännöllisesti mahdolliset kulumisen merkit tai vauriot, vaihda osat tarvittaessa.
4. Käytä asianmukaisia henkilönsuojaimia, kuten suojalaseja, kuulonsuojaimia, hengityssuojaa sekä jalkineita.

Käyttö

1. Käytä laitetta vain päivänvalossa tai hyvin valaistulla alueella.
2. Varo koloja, kumpuja, kiviä tai muita näkymättömiä vaaroja. Epätasainen maasto voi aiheuttaa laitteen kaatumisen, tai käyttäjän tasapainon tai jalansijan menetyksen. Pitkä ruoho voi peittää esteitä. Pysy kahvan takana.
3. Älä aseta käsiä tai jalkoja pyörivien osien lähelle tai laitteen alle. Pysy aina loitolla laitteen poistoaukosta.
4. Älä koskaan suuntaa poistuvaa materiaalia ketään kohti. Vältä poistoaukon suuntaamista seinää tai muuta estettä kohti. Materiaalia voi kimmota takaisin käyttäjää kohti. Pysäytä terä(t) ennen kuin ylität sorapintoja.
5. Älä vedä ruohonleikkuria taaksepäin, ellei se ole täysin välttämätöntä. Katso aina alas ja taaksesi ennen siirtymistä taaksepäin ja sen aikana.
6. Pysäytä aina moottori vapauttamalla lisäkahva, odota terän pysähtymistä kokonaan ja irrota turva-avain sekä akut, ennen kuin puhdistat ruohonleikkurin, irrotat ruohonkeräyspussin, poistat tukosen, poistat ruohonleikkurin luota, asetat leikkurin varastoon, kuljetat leikkuria tai teet säätöjä, korjauksia tai tarkastuksia.
7. Jos ruohonleikkuri alkaa täristä epätavallisesti, vapauta lisäkahva, odota terän pysähtymistä, irrota turva-avain sekä akut ja tarkista heti tärinän syy. Tärinä on yleensä merkki ongelmasta.

Lapsia koskevat ohjeet

1. Tätä laitetta ei ole tarkoitettu sellaisten henkilöiden (mukaan lukien lapset) käytettäväksi, joiden fyysiset, sensoriset tai henkiset kyvyt tai kokemus ja tietämys ovat rajalliset, ellei heidän turvallisuudestaan vastuussa oleva henkilö valvo tai ohjaa heitä laitteen käytössä.
2. Vakavia onnettomuuksia voi tapahtua, jos käyttäjä ei huomioi alueella olevia lapsia. Liikkuva laite kiinnostaa usein lapsia. Älä koskaan oletta, että lapset pysyvät paikoillaan.
3. Lapset tulee pitää poissa käyttöalueelta ja toisen, vastuunalaisen henkilön tulee valvoa lapsia.
4. Pysy tarkkaavaisena ja sammuta leikkuri, jos alueelle tulee lapsia.

Kaltevia pintoja koskevia ohjeita

1. Kaltevat pinnat aiheuttavat usein onnettomuuksia. Käyttö kaltevilla pinnoilla edellyttää erityistä varovaisuutta. Älä leikkaa ruohoa kaltevilla pinnoilta, jos se on epämurkavaa.
2. Leikkaa ruoho rinteiden korkeussuuntaan nähden poikittain; älä koskaan ylhäältä alas tai päinvastoin. Pysy tarkkaavaisena, kun käytät laitetta pudotuksien, ojen tai pengerteen lähellä.
3. Vältä leikkaamasta märkää ruohoa. (Epävakaa jalansija voi aiheuttaa liukastumisen tai kaatumisen).
4. Älä käytä laitetta olosuhteissa, joissa veto- tai ohjausliikkeet tai vakaus voivat vaarantua. Leikkuri voi liukua, vaikka pyörät olisi lukittu.
5. Vältä käynnistämistä ja pysäyttämistä laitetta rinteissä. Vältä äkinäisiä nopeuden tai suunnan muutoksia. Suorita käännot hitaasti ja vähitellen.
6. Noudata erityistä tarkkaavaisuutta käyttäessäsi laitetta ruohonkeräyssussilla tai muulla liitososalla. Ne voivat vaikuttaa laitteen vakauteen.

Huolto

1. Pidä laite hyvässä käyttökunnossa. Vaihda kuluneet tai vaurioituneet osat.
2. Noudata varovaisuutta terien huoltamisen aikana. Kääri terät tai käytä suojakäsineitä. Vaihda vaurioituneet terät. Teriä ei saa korjata tai muuttaa. Varmista, että kaikki mutterit ja pultit ovat kireällä.
3. Poista ruoho, lehdet ja muut kertymät ruohonleikkurista.
4. Huolehdi turvallisuus- ja ohjemerkkien hyvästä kunnosta ja vaihda ne tarvittaessa.

Seuraavaksi on Kuvattu leikkurissa olevat tärkeät varoitusmerkit.



Käyttäjän tulee lukea ja ymmärtää ohjekirja.



Älä käytä ruohonleikkuria rinteissä suoraan ylä- tai alamäkeen vakavien henkilövahinkojen välttämiseksi. Leikkaa aina rinteissä poikkisuuntaan.



Varmista, että kaikki henkilöt ja eläimet pysyvät turvavälialueiden päässä käynnissä olevasta leikkurista henkilövahinkojen välttämiseksi.



Pyörivät terät voivat aiheuttaa vakavia vammoja. Pidä kädet ja jalat poissa leikkausosasta ja poista aina aukkojen tukokset. Varmista aina, että terä on pysähtynyt. Sammuta ruohonleikkuri vapauttamalla lisäkahva, odota kunnes terä pysähtyy (noin 3 sekuntia) ja irrota sitten turva-avain ja akut ennen ruohonkeräyssussin irrottamista ja vaihtamista, laitteen puhdistamista, huoltoa, kuljetusta tai nostamista.



Leikkurin terän heittämät esineet voivat aiheuttaa vakavia henkilövahinkoja. Pysy kahvan takana moottorin käydessä. Varmista aina, että sivulliset ja eläimet pysyvät kaukana leikkurin poistoaukosta sen ollessa käynnissä. Tarkista leikkausalue aina ennen leikkaamista ja poista esineet, jotka voivat singota terään osuessa. Sammuta ruohonleikkuri vapauttamalla lisäkahva, odota kunnes terä pysähtyy (noin 3 sekuntia) ennen jalkakäytävien, teiden, terassien ja sora-alueiden ylittämistä.

Lisäturvallisuusohjeet



VAROITUS: Älä tee laitteen tai sen osiin mitään muutoksia. Muutoin voi aiheutua omaisuus- tai henkilövahinkoja.



VAROITUS: KÄYTÄ AINA suojalaseja. Tavalliset silmälasit EIVÄT ole suojalaseja. Käytä myös kasvosuojaa tai hengityssuojaa, jos leikkaustoimenpiteestä aiheutuu pölyä. Käytä kuulonsuojaimia, jos leikkauksesta syntyy melua. KÄYTÄ AINA CERTIFIOITUJA SUOJAIMIA.

Vaarat

Turvamääräysten noudattamisesta ja turvalaitteiden käyttämisestä huolimatta tiettyjä vaaroja ei voida välttää. Näitä ovat seuraavat:

- Kuulon heikkeneminen.
- Lentävien kappaleiden aiheuttamat henkilövahingot.
- Käytön aikana kuumenevien varusteiden aiheuttamat palovammat.
- Pitkäaikaisen käyttämisen aiheuttamat henkilövahingot.

SÄILYTÄ NÄMÄ OHJEET

Latauslaitteet

STANLEY FATMAX-laturit eivät vaadi säätöä ja niiden käyttö on suunniteltu mahdollisimman helpoksi.

Sähköturvallisuus

Sähkömoottori toimii vain yhdellä jännitteellä. Tarkista aina, että akun jännite vastaa laitteen tyyppikilpeen merkittyä jännitettä. Tarkista myös, että latauslaitteen jännite vastaa sähköverkon jännitettä.



Tämä STANLEY FATMAX-latauslaite on kaksoiseristetty EN60335 -säädotusten mukaisesti, joten maadoitusjohtoa ei tarvita.

Jos virtajohto on vaurioitunut, vie se STANLEY FATMAXin tai valtuutetun huoltoliikkeen vaihdettavaksi.

Jatkojohdon käyttäminen

Jatkojohtoa saa käyttää vain, jos se on ehdottoman välttämätöntä. Käytä latauslaitteen vaatimukset täyttävää hyväksyttyä jatkojohtoa. Lisätietoja on **Tekniset tiedoissa**. Johdinten pienin koko on 1 mm² ja suurin pituus 30 m.

Jos käytät johtokelaa, kelaa johto aina kokonaan auki.

Tärkeitä turvallisuusohjeita latauslaitetta käytettäessä

SÄILYTÄ NÄMÄ OHJEET: Tämä ohjekirja sisältää tärkeitä turvallisuus- ja käyttöohjeita yhteensopiviin akkulatureihin (katso **Tekniset tiedoissa**).

- Lue kaikki laturin, akkuyksikön ja akkuyksikköä käyttävän tuotteen ohjeet ja varoitusmerkinnät ennen laturin käyttöä.



VAROITUS: Sähköiskun vaara. Älä päästä nestettä laturin sisään. Se voi aiheuttaa sähköiskun.



VAROITUS: Suosittelemme vikavirtasuojalaitteen käyttöä, jonka vikavirtasuojan laukaisuvirta on enintään 30mA.



HUOMIO: Palovamman vaara. Loukkaantumisen riskin vähentämiseksi lataa vain ladattavia STANLEY FATMAX-akkuja. Muun tyyppiset akut voivat haljeta ja aiheuttaa henkilövahingon ja vaurioita.



HUOMIO: Lapsia tulee valvoa ja varmistaa, että he eivät leiki laitteella.

HUOMAUTUS: Joissakin olosuhteissa vieras materiaali voi aiheuttaa oikosulkuja laturin sisällä oleviin suojaamattomiin latauskontaktihin laturin ollessa kytkettynä sähköverkkoon. Vieraat johtavat aineet, kuten teräsilla, alumiinifolio tai metallihiukkaskertymät, niihin kuitenkin rajoittumatta, on pidettävä poissa laturin aukoista. Irrota laturi aina tehonsyötöstä, kun laturissa ei ole akkua. Irrota laturi tehonsyötöstä ennen kuin yrität puhdistaa sitä.

- ÄLÄ YRITÄ** ladata akkuyksikköä millään muulla laturilla kuin tässä käyttöohjeessa mainituilla. Laturi ja akkuyksikkö on suunniteltu erityisesti toimimaan yhdessä.
- Näitä latureita ei ole tarkoitettu käytettäväksi mihinkään muuhun tarkoitukseen kuin ladattavien STANLEY FATMAX-akkujen lataamiseen.** Muu voi aiheuttaa tulipalon tai jopa kuolettavan sähköiskun riskin.
- Älä jätä laturia sateeseen tai lumeen.**
- Vedä pistokkeesta äläkä johdosta, kun irrotat laturia verkkovirrasta.** Tämä vähentää pistokkeen ja sähköjohdon vahingoittumisen riskiä.
- Varmista, että johto sijaitsee niin, että sen päälle ei astuta, siihen ei kompastu tai että siihen ei muuten kohdistu vaurioita tai rasitusta.**
- Älä käytä jatkojohtoa ellei se ole ehdottoman välttämätöntä.** Jatkojohdon virheellinen käyttö voi aiheuttaa tulipalon tai jopa kuolettavan sähköiskun riskin.

- Älä laita mitään esineitä laturin päälle tai laita laturia pehmeälle pinnalle, joka saattaa tukkia ilmanvaihtoaukot ja aiheuttaa liiallisen sisäisen lämmön.** Sijoita laturi pois lämpölähteiden läheltä. Laturi tuulettuu kotolon päällä ja pohjassa olevien aukkojen kautta.
- Älä käytä laturia, jos johto tai pistoke on vahingoittunut – vaihdata ne välittömästi.**
- Älä käytä laturia, jos siihen on kohdistunut terävä isku, se on pudotettu tai muuten vahingoittunut millään tavalla.** Vie se valtuutettuun huoltoon.
- Älä pura laturia. Vie se valtuutettuun huoltoon, jossa se huolletaan tai korjataan.** Virheellinen kokoaminen voi aiheuttaa tulipalon tai jopa kuolettavan sähköiskun riskin.
- Jos virtajohto on vahingoittunut, valmistajan, huollon tai vastaavan pätevä henkilön täytyy vaihtaa se välittömästi.
- Irrota laturi pistorasiasta ennen kuin yrität puhdistaa sitä. Tämä vähentää sähköiskun vaaraa.** Akkuyksikön poistaminen ei vähennä riskiä.
- ÄLÄ KOSKAAN** yritä yhdistää kahta laturia yhteen.
- Laturi on suunniteltu toimimaan tavallisella 230 V:n kotitalouden sähkövirralla. Älä yritä käyttää mitään muuta kuin määritettyä jännitettä.** Tämä ei koske autolaturia.

Akun lataaminen (Kuva [Fig.] B)

- Yhdistä laturi sopivaan pistorasiaan ennen kuin laitat akun paikoilleen.
- Aseta akku **21** laturiin ja varmista, että akku on hyvin paikoillaan laturissa. Punainen (latauksen) merkkivalo vilkkuu toistuvasti ilmoittaen, että latausprosessi on alkanut.
- Kun lataus on valmis, punainen valo jää palamaan jatkuvasti. Akku on täysin ladattu ja sitä voidaan käyttää heti tai sen voi jättää laturiin. Poista akku laturista painamalla akun vapautuspainiketta **22**.

HUOMAA: Jotta varmistat litiumioniakkujen parhaimman mahdollisen suorituskyvyn ja pitkän käyttöiän, akku tulee ladata täyteen ennen ensimmäistä käyttöä.

Laturin toiminta

Katso akun lataustaso alla olevista merkkivaloista.

Laturin merkkivalot		
	lataus käynnissä	
	ladattu täyteen	
	kuuma-/kylmäviive*	

*Punainen merkkivalo vilkkuu edelleen ja keltainen merkkivalo palaa kyseisen toiminnon aikana. Kun akku on saavuttanut oikean lämpötilan, keltainen merkkivalo sammuu ja laturi jatkaa latausta.

Yhteensopiva(t) laturi(t) ei(eivät) lataa viallista akkua. Jos laturin merkkivalo ei syty, akku on viallinen.

HUOMAA: Tämä voi tarkoittaa myös laturivikaa.

Jos laturi ilmoittaa ongelmasta, vie laturi ja akku testattavaksi valtuutettuun huoltopalveluun.

Akun kuuma-/kylmäviive

Kun laturi tunnistaa liian kuuman tai kylmän akun, se käynnistää automaattisesti akun kuuma-/kylmäviiveen, jolloin lataus käynnistyy vasta sitten, kun akku on saavuttanut hyväksyttävän lämpötilan. Laturi siirtyy tämän jälkeen automaattisesti akun lataustilaan. Tämä toiminto takaa akun maksimaalisen käyttöiän.

Kylmä akku latautuu hitaammin kuin lämmin akku. Akku latautuu hitaammin koko latausjakson ajan, sen latautumisnopeus ei palaudu nopeaksi, vaikka akku lämpenisi.

Elektroninen suojausjärjestelmä

Li-Ion -laitteissa on elektroninen suojausjärjestelmä, joka suojaa akkua ylikuormitukselta, ylikuumenemiselta tai suurelta purkautumiselta.

Työkalu sammuu automaattisesti, jos sähköinen suojausjärjestelmä käynnistyy. Jos näin tapahtuu, laita litiumioniakku laturiin, kunnes se on kokonaan latautunut.

Asennus seinään

Nämä laturit on tarkoitettu asennettaviksi seinään tai käytettäväksi pystyasennossa pöydän tai työtason päällä. Jos laturi asennetaan seinään, sijoita laturi pistorasian lähetyville ja kaus kulmista tai muista esteistä, jotka voivat haitata ilmavirtausta. Käytä laturin takaosaa mallina kiinnitysruuvien kiinnittämisessä seinään. Asenna laturi hyvin kiinnitysruuveilla (hankittava erikseen), joiden pituus on vähintään 25,4 mm ruuvien kannan halkaisijan ollessa 7–9 mm. Kiinnitä ruuvit puuhun optimaaliseen syyvyyteen jättäen ruuvista näkyville noin 5,5 mm. Kohdistaa laturin takana olevat reiät ruuveihin ja kiinnitä ne reikiin.

Laturin puhdistusohjeet



VAROITUS: Sähköiskuvaara. Irrota laturi AC-pistorasiasta ennen puhdistusta. Lika ja rasva voidaan poistaa laturin ulkopuolelta kankaalla tai pehmeällä, ei-metallisella harjalla. Älä käytä vettä tai puhdistusaineita. Älä päästä mitään nestettä työkalun sisään. Älä upota mitään työkalun osaa nesteeseen.

Akkuyksikkö

Tärkeitä turvallisuusohjeita kaikkia akkuja käytettäessä

Kun tilaat uutta akkua, ilmoita tuotenumero ja jännite. Kun uusi akku otetaan pakkauksesta, sitä ei ole ladattu täyteen. Lue seuraavat turvaohjeet ennen akun ja latauslaitteen käyttämistä. Noudata annettuja ohjeita.

LUE KAIKKI OHJEET

- **Älä lataa tai käytä räjähdysalttiissa ympäristössä, esimerkiksi tilassa, jossa on syttyviä nesteitä, kaasuja tai pölyä.** Akun laittaminen laturiin tai poistaminen laturista voi sytyttää pölyn tai kaasun.
- **Älä koskaan pakota akkua laturiin. Älä muokkaa akkuyksikköä millään tavalla saadaksesi sen sopimaan yhteensopimattomaan laturiin, sillä**

akkuyksikkö saattaa murtua ja aiheuttaa vakavan henkilökohtaisen vaurion.

- Lataa akkuyksiköt vain STANLEY FATMAX-latureilla.
- **ÄLÄ roiskuta vettä tai upota veteen tai muihin nesteisiin.**
- **Työkalua ja akkua ei saa säilyttää tai käyttää paikoissa, joissa lämpötila voi olla alle 4 °C (39,2 °F) (esim. ulkovarastot tai metallirakennukset talvella) tai yli 40 °C (104 °F) (esim. ulkovarastot tai metallirakennukset kesällä).**
- **Älä hävitä akkua polttamalla, vaikka se olisi vaurioitunut pahasti tai tullut elinkaarensa päähän.** Akku voi räjähtää poltettaessa. Litium-ioniakkuja poltettaessa syntyy myrkyllisiä kaasuja ja aineita.
- **Jos akun sisältöä pääsee iholle, huuhtelee heti miedolla saippualla ja vedellä.** Jos akkunestettä pääsee silmään, huuhtelee avointa silmää vedellä 15 minuutin ajan kunnes ärsytys lakkaa. Jos on hakeuduttava lääkärin hoitoon, ilmoita, että akun elektrolyytti on nestemäisten orgaanisten karbonaattien ja litiumsuolojen seosta.
- **Avatun akkukennon sisältö voi ärsyttää hengitysteitä.** Hakeudu raittiiseen ilmaan. Jos oireet jatkuvat, ota yhteys lääkäriin.



VAROITUS: Palovamman vaara. Akkuneste voi syttyä altistuessaan kipinälle tai liekille.



VAROITUS: Älä koskaan yritä avata akkuyksikköä mistään syystä. Jos akkuyksikön kotelo on murtunut tai vahingoittunut, älä laita sitä laturiin. Älä riko, pudota tai vahingoita akkuyksikköä. Älä käytä akkuyksikköä tai laturia, johon on osunut terävä isku, joka on pudotettu tai vahingoittunut millään tavalla (esim. lävistetty naulalla, isketty vasaralla, astuttu päälle). Se voi aiheuttaa jopa kuolettavan sähköiskun. Vahingoittuneet akkuyksiköt tulee palauttaa huoltoon kierrätystä varten.



VAROITUS: Tulipalovaara. Älä varastoi tai kannaa akkuja niin, että metalliesineet pääsevät kosketuksiin akun napoihin. Laturia ei saa esimerkiksi asettaa liinojen päälle, taskuihin, työkalukoteloihin, tuotepakkauksiin, laatikkoihin, jne., joissa on irtonaisia nauloja, ruuveja, avaimia, jne.



HUOMIO: Kun työkalua ei ole käytössä, laita se sivulleen vakaalle alustalle, jossa se ei aiheuta kompastumisen tai putoamisen vaaraa. Jotkut työkalut, joissa on suuret akkuyksiköt, seisovat pystyssä akkuyksikön varassa, mutta ne kaatuvat helpommin.

Kuljetus



VAROITUS: Tulipalovaara. Akkujen kuljetus voi johtaa tulipaloon, jos akkunavat pääsevät vahingossa kosketuksiin johtaviin materiaaleihin. Akkuja kuljettaessa tulee varmistaa, että akkujen navat on suojattu ja eristetty hyvin materiaaleista, jotka voivat päästä niihin kosketuksiin ja aiheuttaa oikosulun.

HUOMAA: Litiumioniakkuja ei saa kuljettaa ruumaan menevissä matkatavaroissa.

STANLEY FATMAX-akut täyttävät kaikkien soveltuvien teollisuudenalaa koskevien ja lakisäätöiden kuljetusmääräyksien vaatimukset, niihin kuuluvat muun muassa YK:n vaarallisen

tavarankuljetussuosituksia, kansainvälisen ilmakuljetusliiton (IATA) vaarallisen tavarankuljetuksen määräykset, vaarallisten aineiden kansainvälisen merikuljetussäännösten (IMDG) määräykset sekä eurooppalainen sopimus vaarallisten tavaroiden kansainvälisistä tieläkuljetuksista (ADR). Litiumionikennot ja -akut on testattu YK:n vaarallisen tavarankuljetuksen osion 38,3 mukaisesti koskien testausohjeita ja testikriteerejä.

Useimmissa tapauksissa STANLEY FATMAX-akkujen kuljetukset eivät kuulu luokan 9 vaarallisten materiaalien määräyksien piiriin. Yleisesti ottaen luokan 9 määräykset soveltuvat vain toimituksiin, jotka sisältävät energialuokaltaan yli 100 wattitunnin (Wh) litiumioniakun. Wattitunnit on merkitty kaikkiin litiumioniakkuihin. Määräyksien monimutkaisuuden vuoksi STANLEY FATMAX ei suosittele yksistään litiumioniakkujen kuljetusta ilmateitse niiden wattitunneista riippumatta. Akkuja sisältävät työkalupakkaukset (yhdistelmäpakkaukset) voidaan kuljettaa ilmateitse määräyksien soveltamisalan ulkopuolella, jos akkuun merkityt wattitunnit ovat korkeintaan 100 Wh.

Oli kyseessä odotettu tai täysin säännöstelty kuljetus, kuljettajien vastuulla on ottaa selvää viimeisimmistä pakkausta, merkkiä/merkintää sekä dokumentaatiota koskevista määräyksistä.

Tämän ohjekirjan osion tiedot on annettu hyvässä uskossa ja niiden uskotaan olevan tarkkoja asiakirjan luontihetkellä. Mitään takuita, välillisiä tai suoria, ei kuitenkaan anneta. Ostajan vastuulla on taata, että toiminta on soveltuvien määräyksien mukaista.

Säilytys-suositukset

1. On suositeltavaa säilyttää akku viileässä ja kuivassa paikassa poissa suorasta auringonpaisteesta sekä liiallisesta kylmyydestä tai kuumuudesta. Akku toimii mahdollisimman tehokkaasti ja pitkään, kun sitä säilytetään huoneenlämpötilassa, kun se ei ole käytössä.
2. Pitkän säilytyksen aikana täyteen ladattu akku on suositeltavaa säilyttää viileässä ja kuivassa paikassa irti laturista.

HUOMAA: Akkuja ei saa asettaa säilöön täysin tyhjinä. Akku on ladattava ennen käyttöä.

Latauslaitteen ja akun tarrat

Näissä ohjeissa Kuvattujen kuvakkeiden lisäksi laturissa ja akussa voi olla seuraavat merkit:



Lue käyttöohjeet ennen käyttämistä.



Latausajan tiedot ovat **Tekniset tiedoissa**.



Älä työnä sähköä johtavia esineitä laitteen sisään.



Älä lataa vaurioitunutta akkuja.



Älä altista vedelle.



Vaihdata vialliset akut heti.



Lataa vain lämpötilassa 4°C–40 °C.



Käytettäväksi vain ulkona.



Toimita akku kierrätykseen ympäristöystävällisellä tavalla.



Lataa STANLEY FATMAX-akut ainoastaan yhteensopivilla STANLEY FATMAX-latureilla. Jos muita kuin yhteensopivia STANLEY FATMAX-akkuja ladataan STANLEY FATMAX-laturilla, akut voivat räjähtää tai aiheuttaa muita vaaratilanteita.



Älä hävitä akkuyksikköä polttamalla.

Akkutyypit

Seuraavat työkalut toimivat kahdella 18 V akulla: SFMCMW2651
Näitä akkuja voidaan käyttää: SFMCB202, SFMCB204, SFMCB206.
Katso lisätietoja kohdasta **Tekniset tiedot**.

Pakkauksen sisältö

Pakkauksen sisältö:

- 1 Ruohonleikkuri
- 1 Laturi
- 1 Keräyspuski
- 1 Sivupoiston kouru
- 1 Turva-avain
- 2 Litiumioniakut (mallit C2, D2, L2, M2, P2, S2, T2, X2, Y3)
- 1 Käyttöohje

HUOMAA: Akut, laturit ja pakkaukset eivät kuulu N-malliin. Akut ja laturit eivät kuulu NT-malliin.

- Tarkista laite, osat ja lisävarusteet kuljetusvaurioiden varalta.
- Lue tämä käyttöohje huolellisesti ennen laitteen käyttämistä.

Työkalun merkinnät

Seuraavat kuvakkeet näkyvät laitteessa:



Lue käyttöohjeet ennen käyttämistä.



Käytä kuulonsuojaimia.



Käytä suojalaseja.



Varo teräviä teriä. Terien kierto jatkuu senkin jälkeen, kun moottori on sammutettu. Poista estolaite ennen huoltoa tai jos johto on vaurioitunut.



Varo sinkoilevia esineitä. Pidä sivulliset poissa leikkausalueelta.



Direktiivin 2000/14/EY mukainen taattu ääniteho.



Älä altista vesisateelle.

Päivämääräkoodin Sijainti (Kuva A)

Päivämääräkoodi **18** on merkitty koteloon. Se sisältää myös valmistusvuoden.

Esimerkki:

2020 XX XX
Valmistusvuosi

Kuvaus (Kuva A)



VAROITUS: Aluevalaisimeen ei saa koskaan tehdä muutoksia. Muutoin voi aiheutua omaisuus- tai henkilövahinkoja.

- 1 ON-OFF-virtarasia
- 2 ON-OFF-virtakytkin
- 3 Turva-avain
- 4 Pääkahva (yläkahva)
- 5 Alakahva
- 6 Lisakahva
- 7 Paristokotelon kansi
- 8 Leikkauskorkeuden säätövipu
- 9 Takaluukun kansi
- 10 Keräyspussi
- 11 Keräyspussin kahva
- 12 Alempi kantokahva
- 13 Sivuläppä
- 14 Sivupoiston liitososa
- 15 Kahvan korkeuden säätöviput
- 16 Yläkahvan lukitusviput
- 17 Yläkahvan nuppi

Käyttötarkoitus

Tämä ruohonleikkuri on tarkoitettu ruohonleikkuuseen yksityiskäytössä.

ÄLÄ käytä kosteissa olosuhteissa tai jos laitteen lähellä on syttyviä nesteitä tai kaasuja.

ÄLÄ anna lasten koskea laitteeseen. Kokemattomat henkilöt saavat käyttää tätä laitetta vain valvotusti.

- Tätä laitetta ei ole tarkoitettu sellaisten henkilöiden (mukaan lukien lapset) käytettäväksi, joiden fyysiset, sensoriset tai henkiset kyvyt tai kokemus ja tietämys ovat rajalliset, ellei heidän turvallisuudestaan vastuussa oleva henkilö valvo tai ohjaa heitä laitteen käytössä. Lapsia tulee valvoa, jotta he eivät leikkisi laitteella.

KOKOAMINEN JA SÄÄTÄMINEN



VAARA: Vakavan henkilövahinkovaaran välttämiseksi laite tulee kytkeä pois päältä ja turva-avain sekä akku irrottaa ennen laitteen säätämistä tai liitososien tai lisävarusteiden poistamista/asentamista. Tahaton käynnistyminen voi johtaa henkilövahinkoihin.

Kahvan korkeuden säätäminen (Kuvat A, C)

Leikkuri on säilytystilassa. Kahva on säädettävä käyttöasentoon ennen jatkamista.

1. Voit vapauttaa alakahvan **5** säilytysasennosta avaamalla kaksi kahvan korkeuden säätövipua **15**. Kahvan korkeuden säätöviput **15** sijaitsevat alakahvan **5** molemmilla puolilla.
2. Nosta alakahva käyttöasentoon. Varo johdon puristumista tai rasittamista.
3. Sulje kahvan korkeuden säätöviput **15** kiinnittäaksesi alakahvan paikoilleen.

HUOMAA: Jos kahvan ja vivun välinen liitântä on liian kireä tai löysä, avaa vipu ja säädä vivun syvyyttä kiertämällä vipua myötä- tai vastapäivään. Sulje se uudelleen, kunnes viput pysyvät hyvin suljettuina ja kahva on lukittunut.

Yläkahvan kiinnittäminen (Kuvat A, D)

1. Kohdista yläkahvan **4** alaosaan reiät alakahvan **5** yläosassa oleviin reikiin. Varo johdon puristumista tai rasittamista.
2. Liu'uta yläkahvan **4** ulkopuolelta kahvan lukitusviput **16** kahden kahvan reian läpi. Toista toimenpide toisella puolella.
3. Kiristä yläkahvan sisäpuolelta nuppi **17** löysästi kunkin kahvan lukitusvipuun **16**.
4. Kierrä yläkahva **4** käyttöasentoon. Varo johdon puristumista tai rasittamista.
5. Sulje kahvan lukitusviput **16** kiinnittäaksesi yläkahvan paikoilleen.

HUOMAA: Jos kahvan ja vivun välinen liitântä on liian kireä tai löysä, avaa vipu ja säädä vivun syvyyttä kiertämällä vipua myötä- tai vastapäivään. Sulje se uudelleen, kunnes viput pysyvät hyvin suljettuina ja kahva on lukittunut.

Keräyspussi (Kuvat E)



VAARA: Kytke laite pois päältä ja irrota turva-avain sekä akut.

1. Nosta takaluukun kansi **9** ja aseta ruohon keräyspussi **10** leikkuriin niin, että pussin ulokkeet **19** liukuvat kahvan kannattimien sisemmissä muovipinnoissa oleviin syvennyksiin **20** kuvan E mukaisesti. Laske sitten takaluukun kansi.
2. Jos sivupoiston kouru **14** on asennettu, poista se ja varmista, että sivuläppä **13** on kokonaan alhaalla.

Poisto sivulle (Kuva A, F)



VAARA: Kytke laite pois päältä ja irrota turva-avain sekä akut.

1. Voit käyttää leikkurin sivulle poistoa irrottamalla ruohon keräyspussin **10**.
 2. Varmista, että takaluukun kansi **9** on suljettu.
 3. Nosta sivuläppä **13** ja kiinnitä sivupoiston kouru **14** leikkuriin.
 4. Vapauta sivuläppä ja varmista, että sivupoiston kouru **14** pysyy paikoillaan ennen leikkurin käynnistämistä.
- HUOMAA:** Takaluukun kansi **9** on muotoiltu niin, ettei aukkoa (alaosassa) voida sulkea kokonaan.

Silppuaminen (Kuva A, E, F)

VAARA: Kytke laite pois päältä ja irrota turva-avain sekä akut.

1. Voit käyttää leikkuria silppuamistilassa poistamalla ruohon keräyspussin **10**.
2. Varmista, että takaluukun kansi **9** on suljettu.
3. Jos sivupoiston kouru **14** on asennettu, poista se ja varmista, että sivuläppä **13** on kokonaan alhaalla.

Leikkurin korkeuden säätäminen (Kuva G, H)

VAROITUS: Älä koskaan yritä säätää leikkurin korkeutta moottorin ollessa käynnissä.

Leikkauskorkeutta säädetään leikkauskorkeuden säätövivulla **8**.

HUOMAA: Jos et ole varma leikkauskorkeudesta, aloita leikkauskorkeuden säätövivujen **8** ollessa laitteen takaosassa ja säädä korkeutta tarvittaessa.

Leikkauskorkeuden säätäminen

1. Vedä leikkauskorkeuden säätövipu **8** pois lukitusurasta **23**.
2. Siirrä vipua laitteen takaosaa kohti, jos haluat lisätä leikkauskorkeutta.
3. Siirrä vipua laitteen etuosaa kohti, jos haluat laskea leikkauskorkeutta.
4. Aseta korkeus työntämällä leikkauskorkeuden säätövipu **8** johonkin lukitusurista **23**.
5. Toista toimenpide toisen leikkauskorkeuden säätövivun **8** kohdalla.

TOIMINTA

Käyttöohjeet

VAROITUS: Noudata aina turvaohjeita ja määräyksiä.

VAROITUS: Vakavan henkilövahingon vaaran vähentämiseksi katkaise työkalusta virta ja irrota akku ennen säätämistä tai varusteiden irrottamista tai asentamista. Jos laite käynnistyy vahingossa, voi aiheutua loukkaantumisen.

Käsien oikea asento (Kuva K)

VAROITUS: Voit vähentää vakavan henkilövahingon vaaraa pitämällä kädet **AINA** oikeassa asennossa.

VAROITUS: Voit vähentää vakavan henkilövahingon vaaraa pitelemällä työkalua **AINA** tiukassa otteessa.

Oikeaoppinen käden asento edellyttää, että molemmilla käsillä pidetään kiinni pääkahvasta **4** sekä lisäkahvasta **6**.

TÄMÄ OHJEKIRJA TULEE LUKEA ENNEN LEIKKURIN KÄYTTÄMISTÄ

Katso täydellinen osaluettelo tämän ohjekirjan alussa olevasta kuvasta A. Säilytä tämä ohjekirja myöhempiä käyttöä varten.

VAARA: **Terävä pyörivä terä.** Älä käytä leikkuria silppuamistilassa, jos jousi ei lukitse takaluukkuja ja sivussa olevaa poistoaukon luukkuja. Muutoin seurauksena voi olla vakaviakin vammoja. Vie leikkuri lähimpään huoltoliikkeeseen korjattavaksi.

VAARA: Älä käytä leikkuria, ellei kahva ole lukittunut kiinni.

VAARA: **Terävä pyörivä terä.** Älä koskaan käytä leikkuria pussitilassa, ellei ruohonkeräyspussin ulokset ole hyvin paikoillaan leikkurissa ja takana olevan poistoaukon luukku ole hyvin ruohonkeräyspussin yläosaa vasten. Muutoin vaarana on vakava henkilövahinko.

VAROITUS: Anna leikkurin käydä omaan tahtiinsa. Vältä työkalun ylikuormittamista.

Akkujen asentaminen ja poistaminen (Kuva I)

VAARA: **VARMISTA ENNEN AKKIJEN IRROTTAMISTA TAI ASENTAMISTA, ETTÄ TURVA-AVAIN ON POISTETTU.**

Tämä leikkuri on tarkoitettu toimimaan kahdella teholtaan samanlaisella akulla. Leikkuri ei toimi yhdellä akulla tai käyttäessä kapasiteetiltaan poikkeavia akkuja. Jos kapasiteetiltaan pienemmät akut tyhjenevät, laite sammuu.

HUOMAA: Parhaiden tuloksien saavuttamiseksi on varmistettava, että akut on ladattu täyteen.

Akkujen asentaminen

1. Nosta akkuportin kansi **7** ylös ja pidä sitä ylhäällä päästäksesi akkuporttiin **24**.
 2. Liu'uta akku **21** akkuporttiin **24** kunnes kuulet äänimerkin (Kuva I). Toista toimenpide toisen akkuportin kohdalla.
- HUOMAA:** Varmista, että akut ovat kokonaan paikoillaan ja lukittu paikoilleen ennen leikkurin käynnistämistä.
3. Sulje akkuportin kansi. Varmista, että kansi on kokonaan kiinni ennen leikkurin käynnistämistä.

Akkujen poistaminen

1. Nosta akkuportin kansi **7** ylös ja pidä sitä ylhäällä päästäksesi akkuporttiin **24**.
2. Paina akun vapautuspainiketta **22** akussa **21** ja vedä akku irti työkalusta.

Turva-avain (Kuva J)

VAARA: **Terävä pyörivä terä.** Voit estää langattoman leikkurisi käynnistymisen vahingossa tai luvattoman käytön irrotettavalla turva-avaimella **3**, joka kuuluu leikkuriin. Ruohonleikkurisi on kokonaan pois käytöstä, kun turva-avain on irrotettu leikkurista.

HUOMAA: Turva-avaimessa on kiinnitysköysi, jotta se voidaan ripustaa säilöön lasten ulottamattomissa olevaan paikkaan.

Turva-avainta ei saa sitoa leikkuriin.

VAARA: Pyörivät terät voivat aiheuttaa vakavia vammoja. Vakavien henkilövahinkojen välttämiseksi laite tulee kytkeä pois päältä ja turva-avain ja akut tulee irrottaa, kun laite jätetään ilman valvontaa tai kun leikkuria ladataan, puhdistetaan, huolletaan, kuljetetaan, nostetaan tai varastoidaan.

Ruohonleikkurin käynnistäminen (Kuva I–K)

VAARA: Terävä pyörivä terä. Älä koskaan yritä ohittaa tämän kytkinrasian ja turva-avaimen toimintaa. Muutoin seurauksena voi olla vakaviakin vammoja.

HUOMAA: Leikkuria voidaan käyttää, kun akut ja turva-avain on asennettu.

1. Nosta akkuportin kansi **7** ylös ja pidä sitä ylhäällä päästäksesi akkuporttiin **24**.
2. Liu'uta akku **21** akkuporttiin **24** kunnes kuulet äänimerkin. Toista toimenpide toisen akkuportin kohdalla.

HUOMAA: Varmista, että akut ovat kokonaan paikoillaan ja lukittu paikoilleen ennen leikkurin käynnistämistä.

3. Sulje akkuportin kansi. Varmista, että kansi on kokonaan kiinni ennen leikkurin käynnistämistä.
4. Aseta turva-avain **3** ON-OFF -kytkinrasiaan **1**, kunnes se on kokonaan kotelon sisällä. Leikkuri on nyt käyttövalmis.

5. Tässä ruohonleikkurissa on erityinen ON-OFF -kytkinrasia **1**. Voit käyttää leikkuria painamalla ja pitämällä alhaalla ON-OFF-painiketta **2** ON-OFF-kytkinrasiassa **1**, vedä sitten lisäkahva **6** pääkahvaan **4**.

HUOMAA: Kun leikkuri käynnistyy, voit vapauttaa ON-OFF -painikkeen, mutta lisäkavaa on pidettävä pääkahvassa leikkurin käyttämiseksi.

6. Ruohonleikkuri SAMMUTETAAN vapauttamalla lisäkava **6**.

VAROITUS: Älä koskaan yritä lukita kytkintä tai lisäkavaa käyttöasentoon.

HUOMAA: Alkuasentoon palautuessaan lisäkava aktivoi "automaattisen jarrutusmekanismi". Moottorissa on jarru, joka pysäyttää terän pyörimisen kolmen sekunnin kuluessa. Jos leikkurin terä pyörii yli kolmen sekunnin ajan, lopete leikkurin käyttö ja vie se huoltoon.

Leikkurin ylikuormitus

Jotta ylikuormittamisen aiheuttamilta vaurioilta vältyttäisiin, älä yritä poistaa liikaa ruohoa yhdellä kertaa. Hidasta vauhtia tai nosta leikkauskorkeutta.

Vinkkejä ruohon leikkaamiseen (Kuva A)

VAROITUS: TARKASTA AINA RUOHONLEIKKURIN SUUNNITELTU KÄYTTÖALUE JA POISTA SIITÄ KIVET, PUUNPALASET, JOHDOT, LUUT JA MUUT ESINEET, JOITA LEIKKURIN PYÖRIVÄ TERÄ VOI SINGOTA.

VAROITUS: Leikkaa ruoho rinteessä poikittain, ei ylhäältä alas tai päinvastoin. Toimi erityisen huolellisesti, kun laitteen suuntaa muutetaan rinteessä. Älä työskentele liian (yli 15 °) jyrkissä rinteissä. Varmista aina tukeva asento.

- Sammuta ruohonleikkuri vapauttamalla lisäkava, ennen kuin ylität sorapintaisen alueen (jotta pyörivä terä ei lennättäisi kiviä).
- Aseta leikkauskorkeus ylimpään asentoon, jos maasto on hyvin epätasaista tai heinikko pitkä. Jos ruohoa leikataan kerralla liikaa, moottori ylikuormittuu ja pysähtyy.
- Jos ruohonkeräyspussia **10** käytetään ruohon nopeimmalla kasvukaudella, ruohosilppu voi vähitellen tukkia poistoaukon. Sammuta ruohonleikkuri vapauttamalla lisäkava ja irrottamalla turva-avain sekä akut. Irrota ruohonkeräyspussi ja ravista ruohosilppu pussin perälle. Puhdista myös poistoaukon reunoille pakkautunut ruohosilppu. Vaihda ruohonkeräyspussi.
- Jos ruohonleikkuri alkaa täristä poikkeavasti, vapauta lisäkava leikkurin sammuttamiseksi ja irrota turva-avain sekä akut. Tarkista välittömästi tärinän syy. Tärinä on merkki ongelmasta. Älä käytä ruohonleikkuria, ennen kuin huoltotarkastus on tehty.
- Varmista terien terävyys ja hyvä tasapaino parasta leikkaustulosta varten.
- Tarkista ja puhdista leikkuri huolellisesti aina käytön jälkeen, sillä ruohokertymät alustassa heikentävät suorituskykyä.
- Sammuta aina ruohonleikkuri vapauttamalla lisäkava. Irrota turva-avain ja akut aina, kun ruohonleikkuri jää valvomatta lyhyeksiin aikaa.

Seuraava ohjeet auttavat tehostamaan johdottoman ruohonleikkurin käyttöä:

- Hidasta vauhtia paikoissa, joissa ruoho on tavanomaista pidempää tai paksumpaa.
- Vältä leikkaamista ruohoa, kun ruoho on märkää tai kosteaa.
- Leikkaa ruoho säännöllisesti, erityisesti nopeimman kasvukauden aikana.

HUOMAA: Akut on suositeltavaa ladata uudelleen käytön jälkeen akun käyttöänsä maksimoimiseksi. Akun tiheä lataus ei heikennä akun kuntoa. Lataamalla sen usein varmistat, että akku on ladattu täyteen ja valmis käytettäväksi. Jos akkua säilytetään täyteen lataamattomana, akun käyttöikä lyhenee.

Leikkurin kantaminen (Kuva A)

VAARA: Pyörivät terät voivat aiheuttaa vakavia vammoja. Vakavien henkilövahinkojen välttämiseksi turva-avain ja akku tulee irrottaa, kun laite jätetään ilman valvontaa tai kun leikkuria ladataan, puhdistetaan, huolletaan, kuljetetaan, nostetaan tai varastoidaan.

Ruohonleikkuria voidaan kantaa käteväällä kantokahvalla **12**. ÄLÄ yritä nostaa leikkuria sen pääkahvasta **4**.

Säilytys (Kuva C, D)



VAARA: Pyörivä terä voi aiheuttaa vakavia vammoja. Sammuuta ruohonleikkuri vapauttamalla lisäkahva, irrota turva-avain ja akku ennen ruohonleikkurin nostoa, siirtoa tai varastointia. Säilytä kuivassa paikassa.



HUOMIO: Puristumiskohta. Vältä puristumisvammat pitämällä sormet pois kahvojen kannattimien alueelta, kun kahvoja taitetaan alas.

Leikkurin kahva voidaan taittaa helposti alas nopeaa ja kätevää säilytystä varten.

1. Avaa kahvan lukitusvivut **16** kiinnittääksesi yläkahvan.
2. Kierrä yläkahvaa leikkurin etuosaa kohti.
3. Avaa kahvan korkeuden säätövivut **15**.
4. Kierrä alakahva säilytysasentoon.
5. Sulje kahvan korkeuden säätövivut **15** kiinnittääksesi alakahvan säilytysasentoon.

KUNNOSSAPITO

yökalsi on suunniteltu käytettäväksi pitkään ja edellyttämään vain vähän kunnossapitoa. Oikea käsittely ja säännöllinen puhdistus varmistavat laitteen ongelmattoman toiminnan.



VAROITUS: Vakavan henkilövahingon vaaran vähentämiseksi katkaise työkalusta virta ja irrota akku ennen säätämistä tai varusteiden irrottamista tai asentamista. Jos laite käynnistyy vahingossa, voi aiheutua loukkaantumisen.

Laturia tai akkua ei voida huoltaa.

Terän irrottaminen ja asentaminen (Kuva L)



VAARA: HENKILÖVAHINGOVAARA. VARMISTA TERÄJÄRJESTELMÄN ASENTAMISEN AIKANA, ETTÄ OSAT ON ASENETTU OIKEIN ALLA OLEVIEVIEN OHJEIDEN MUKAISESTI. TERÄN TAI MUIDEN TERÄJÄRJESTELMÄN OSIEN VIRHEELLINEN ASENNUS VOI JOHTAA VAKAVIIN HENKILÖVAHINGOIHIN.



VAARA: Vakavan henkilövahingon vaaran vähentämiseksi katkaise laitteesta virta, irrota turva-avain ja poista akut ennen säätämistä tai varusteiden irrottamista tai asentamista. Tahaton käynnistyminen aiheuttaa vahingon.

HUOMAA: Käytä ainoastaan STANLEY FATMAXin hyväksymiä teriä ja lisävarusteita. Käytä STANLEY FATMAXin varaterää (malli DWO1DT233).

1. Leikkaa 2" x 4" puukappaletta **25** (pituus noin 610 mm), jotta terä ei pyöri laippamutterin **27** irrottamisen aikana.



VAROITUS: Käytä käsineitä ja suojalaseja. Käännä ruohonleikkuri kyljelleen. Varo leikkurin terävää terää.

2. Aseta puukappale paikoilleen ja irrota laippamutteri kiertämällä sitä vastapäivään 18 mm:n avaimella **26** kuvan L mukaisesti.
3. Irrota suorakulmainen metalliterän välikappale **30**, suorakulmainen muoviterän eristin **28** sekä terä **29** kuvan L mukaisesti. Terän puhallinta **31** ei saa irrottaa. Tarkista kaikkien osien kunto ja vaihda tarvittaessa.

4. Asenna teroitettu tai uusi terä terän puhaltimen tukikappaleeseen kuvan L mukaisesti.

HUOMAA: Varmista teroitettua tai uutta terää vaihtaessa terän puhaltimen tukikappaleeseen, että terän "RUOHOPUOLI" osoittaa maahan palauttaessa leikkuria normaaliin yläasentoon.

5. Asenna muovinen eristin **28** terään niin, että sen toisella puolella oleva korotettu huullos tulee terän reunoja vasten.
6. Aseta terän välikappale **30** niin, että se menee eristysrenkaan toisella puolella olevan korokehүүлöksen sisään. Kohdistat terän välikappaleen keskiaukon suorat sivut terää ja välikappaletta pyörittävän akselin vastaaviin tasointoihin.
7. Aseta puukappale paikoilleen terän pyörimisen estämiseksi kuvan L mukaisesti. Asenna laippamutteri **27** paikoilleen laipat terän välikappaletta **30** vasten ja kiristä terä **29** hyvin 18 mm:n avaimella **26**.

Terän teroittaminen

TERÄVÄ TERÄ LEIKKAA RUOHOA PARHAITEN. TYLSÄ TERÄ EI LEIKKAA RUOHOA SIISTISTI.



VAROITUS: Käytä suojäkäsineitä ja asianmukaisia suojalaseja, kun irrotat, teroitat ja kiinnität terää. Varmista, että turva-avain ja akku on irrotettu.

Normaalioloissa yleensä riittää, kun terä teroitetaan kaksi kertaa kesässä. Hiekka tylsyyttää terän nopeasti. Jos ruoho kasvaa hiekkamaassa, terää voi joutua teroittamaan useammin. **VAIHDA VÄÄNTYNYT TAI VAURIOITUNUT TERÄ VÄLITTÖMÄSTI.**

Terän teroittamisessa huomioitavaa:

- Varmista, että terän tasapaino säilyy.
- Säilytä terän alkuperäinen teroituskulma.
- Teroita leikkaavat kohdat terän molemmin puolin ja poista metallia saman verran molemmilta puolilta.

Terän teroittaminen ruuvipenkissä (Kuva M)

1. Varmista aina ennen terän irrottamista, että lisäkahva on vapautettu, terä on pysähtynyt, turva-avain ja akut on irrotettu.
2. Poista terä ruohonleikkurista. Lue kohta **Terän irrottaminen ja asentaminen**.
3. Kiinnitä terä **29** ruuvipenkkiin **32**.
4. Käytä suojalaseja ja -käsineitä ja varo viiltoja.
5. Viilaa terän leikkauspinnat hienolla viilalla **34** (ei kuulu pakkaukseen) tai hiomakivellä (ei kuulu pakkaukseen). Säilytä alkuperäinen leikkauskulma.
6. Tarkista terän tasapaino. Katso kohta **Terän tasapainottaminen**.
7. Vaihda leikkurin terä ja kiristä hyvin.

Terän tasapainottaminen (Kuva N)

Tarkista terän **29** tasapaino asettamalla terän keskellä oleva reikä nulaan tai pyöreään ruuvimeisseliin **33**, joka on kiinnitetty ruuvipenkkiin **32** vaaka-asentoon. Jos jokin terän pää pyörii alaspäin, viilaa laskevan pään terävää reunaa. Terä on tasapainotettu, kun kumpikaan pää ei painu alas.



Voiteleminen

Tätä sähkötyökälua ei tarvitse voidella.



Puhdistaminen



VAROITUS: Puhalla lika ja pöly kotelosta kuivalla ilmalla, kun sitä kertyy ilmanvaihtoaukkoihin tai niiden ympärille. Käytä tällöin hyväksytyjä silmäsuojuksia ja hengityssuojainta.



VAROITUS: Älä koskaan puhdista muita kuin metallipintoja liuottimien tai muiden voimakkaiden kemikaalien avulla. Nämä kemikaalit voivat heikentää näissä osissa käytettyjä materiaaleja. Käytä vain vedellä ja miedolla pesuaineella kostutettua kangasta. Älä päästä mitään nesteitä laitteen sisään. Älä upota mitään laitteen osaa nesteeseen.

Vapauta lisäkahva **6** leikkurin kytkemiseksi pois päältä, anna terän pysähtyä ja poista sitten akut ja turva-avain. Irrota alustan alapintaan mahdollisesti tarttunut leikkuujäte. Älä suihkuta vettä tai muita nesteitä. Tarkista useiden käyttökertojen jälkeen kiinnikkeiden pitävyys.

Lisävarusteet



VAROITUS: Muita kuin STANLEY FATMAX-lisävarusteita ei ole testattu tämän työkalun kanssa, joten niiden käyttäminen voi olla vaarallista. Käytä tämän laitteen kanssa vain STANLEY FATMAXin suosittelemia varusteita vahingoittumisvaaran vähentämiseksi.

Saat lisätietoja jälleenmyyjältäsi.

Ympäristön suojeleminen



Erilliskeräys. Tuotteita ja akkuja, joissa on tämä merkintä, ei saa hävittää tavallisen kotitalousjätteen mukana.

Tuotteet ja akut sisältävät materiaaleja, jotka voidaan kerätä tai kierrättää uudelleen käyttöä varten. Kierrätä sähkölaitteet ja akut paikallisten määräyksien mukaisesti.

Lisätietoa on saatavilla osoitteesta www.2helpU.com.

Uudelleenladattava akku

Tämä pitkään kestävä akku on ladattava uudelleen, jos se ei enää tuota riittävää tehoa töissä, joihin teho on aikaisemmin riittänyt hyvin. Kun laitteen toiminta-aika on lopussa, se tulee hävittää ympäristöystävällisellä tavalla:

- Anna akun tyhjentyä kokonaan ja irrota se sitten laitteesta.
- litiumioniakkujen ovat kierrätettäviä. Vie ne jälleenmyyjälle tai paikalliseen kierrätyspisteeseen. Kerätyt akkuyksiköt kierrätetään tai hävitetään oikein.

GRÄSKLIPPARE

SFMCMW2651

Grattis!

Du har valt ett STANLEY FATMAX verktyg. Många års erfarenhet genom produktutveckling och innovationer gör STANLEY FATMAX en pålitlig partner för icke-professionella användare av tryckluftverktyg.

SFMCMW2651		
Spänning	V _{DC}	2 x 18
Batterityp		Li-jon
Varvtal obelastad	/min	2600
Bladlängd	cm	49,5
Vikt (utan batteripaket)	kg	14

Buller- och vibrationsvärden (triax vektorsumma) i enlighet med EN60335-2-77

L _{PA} (emissionsljudtrycksnivå)	dB(A)	74,0
K (osäkerhet för angiven ljudnivå)	dB(A)	0,9
L _{WA} (ljudnivå)	dB(A)	87
K (osäkerhet för angiven ljudnivå)	dB(A)	0,8

Vibrationspåverkan på hand/arm:

Vibrationsemissionsvärde a _H	m/s ²	2,5
Osäkerhet K	m/s ²	1,5

Vibrations- och/eller bullerutsläppet som anges i detta informationsblad har uppmätts i enlighet med ett standardiserat test som anges i EN60335-2-77 och kan användas för att jämföra ett verktyg med ett annat. Den kan användas för att få fram en preliminär uppskattning av exponering.

! VARNING: Den deklarerade vibrations- och/eller bullerutsläppsnivån representerar huvudanvändningen av verktyget. Om verktyget används för andra arbetsuppgifter med andra tillbehör eller dåligt underhållet kan vibrations- och/eller bullerutsläppet variera. Detta kan avsevärt öka exponeringsnivån under hela dess arbetstid.

En uppskattning av exponeringsnivån av vibrationer och/eller buller ska också tas med i beräkningen när verktyget stängs av eller när det körs men inte utför något arbete. Detta kan avsevärt minska exponeringsnivån under hela dess arbetstid.

Identifiera ytterligare säkerhetsåtgärder för att skydda operatören från effekterna av vibrationer och/eller buller såsom: underhålla verktyget och tillbehör, hålla händerna varma (på grund av vibrationer), organisera arbetsmönster.

EG-försäkran om överensstämmelse

Maskindirektiv



Gräsklippare SFMCMW2651

STANLEY FATMAX garanterar att produkterna som beskrivs under **Tekniska data** uppfyller:

2006/42/EC, EN60335-1:2012 + A11:2014 + A13:2017 + A1:2019 + A14:2019 + A2:2019, EN60335-2-77:2010.

Dessa produkter uppfyller också direktiv 2014/30/EU och 2011/65/EU. För mer information, kontakta STANLEY FATMAX på följande adress eller se baksidan av bruksanvisningen.

Undertecknad är ansvarig för sammanställning av den tekniska filen och gör denna förklaring på uppdrag av STANLEY FATMAX.

2000/14/EC, gräsklippare, L < 50 cm, Bilaga VI, DEKRA Testing and Certification GmbH, Handwerkerstraße 15, 70565 Stuttgart, Tyskland

Anmälat organ, ID-nr.: 0158

Den akustiska effekten enligt 2000/14/EG (Artikel 12, Bilaga III, L < 50 cm):

L_{WA} (uppmätt ljudnivå) 87 dB(A)

osäkerhet (K) = 0,8 dB (A)

L_{WA} (garanterad ljudnivå) 88 dB(A)

Patrick Diepenbach

Patrick Diepenbach
General Manager, Benelux
STANLEY FATMAX Europe, Egide Walschaertsstraat 14-18,
2800 Mechelen, Belgien 12.04.2020



VARNING: För att minska risken för personskada, läs instruktionshandboken.

Definitioner: Säkerhetsriktlinjer

Nedanstående definitioner beskriver allvarighetsnivån för varje signalord. Var god läs handboken och uppmärksamma dessa symboler.



FARA: Indikerar en omedelbart riskfylld situation som, om den inte undviks, **kommer att resultera i dödsfall eller allvarlig personskada.**



VARNING: Indikerar en potentiellt riskfylld situation som, om den inte undviks, **skulle kunna resultera i dödsfall eller allvarlig personskada.**



SE UPP: Indikerar en potentiellt riskfylld situation som, om den inte undviks, **kan resultera i mindre eller medelmåttigt personskada.**

Batterier		Laddare/Laddningstid (minuter)
Kat. #	V _{DC}	SFMCB12
SFMCB202	18	X
SFMCB204	18	X
SFMCB206	18	X

OBSERVERA: Anger en praxis som **inte är relaterad till personskada** som, om den inte undviks, **skulle kunna resultera i egendomsskada.**



Anger risk för elektrisk stöt.



Anger risk för eldsvåda.

SÄKERHETSVARNINGAR, ALLMÄNT ELVERKTYG



VARNING: Läs alla säkerhetsvarningar, instruktioner, illustrationer och specifikationer som levereras med detta elverktyg. Underlåtenhet att läsa alla instruktioner som listas här nedan kan resultera i elektrisk stöt, eldsvåda och/eller allvarlig personskada.

SPARA ALLA VARNINGAR OCH INSTRUKTIONER FÖR FRAMTIDA REFERENS

Termen "elverktyg" i varningarna syftar på ditt starkströmsdrivna (sladdanslutna) elverktyg eller batteridrivna (sladdlösa) elverktyg.

1) Säkerhet på Arbetsområdet

- Håll arbetsområdet rent och ordentligt upplyst.** Belamrade eller mörka områden inbjuder till olyckor.
- Använd inte elektriska verktyg i explosiva atmosfärer, såsom i närvaron av lättantändliga vätskor, gaser eller damm.** Elektriska verktyg ge upphov till gnistor som kan antända dammet eller ångorna.
- Håll barn och åskådare borta meda du arbetar med ett elverktyg.** Distraktioner kan göra att du förlorar kontrollen.

2) Elektrisk Säkerhet

- Kontakterna till elverktyget måste matcha uttaget. Modifiera aldrig kontakten på något sätt. Använd inte några adapterpluggar med jordanslutna (jordade) elektriska verktyg.** Omodifierade kontakter och matchande uttag minskar risken för elektrisk stöt.
- Undvik kroppskontakt med jordanslutna eller jordade ytor såsom rör, värmelement, spisar och kylskåp.** Det finns en ökad risk för elektrisk chock om din kropp är jordansluten eller jordad.
- Utsätt inte elektriska verktyg för regn eller våta förhållanden.** Vatten som kommer in i ett elverktyg ökar risken för elektrisk stöt.
- Missbruka inte sladden. Använd aldrig sladden till att bära, dra eller koppla bort elverktyget från strömmen. Håll sladden borta från värme, olja, skarpa kanter eller rörliga delar.** Skadade eller tilltrasslade sladdar ökar risken för elektrisk stöt.

- När du arbetar med ett elverktyg utomhus, använd en förlängningsladd som passar för utomhusanvändning.** Användning av en sladd som passar för utomhusanvändning minskar risken för elektrisk stöt.
- Om arbete med ett elverktyg i en fuktig lokal är oundvikligt, använd ett uttag som är skyddat med jordfelsbrytare (RCD).** Användning av en RCD minskar risken för elektrisk stöt.

3) Personlig Säkerhet

- Var vaksam, ha koll på vad du gör och använd sunt förnuft när du arbetar med ett elverktyg. Använd inte ett elverktyg när du är trött eller påverkad av droger, alkohol eller medicinering.** Ett ögonblicks ouppmärksamhet när du arbetar med elektriska verktyg kan resultera i allvarlig personskada.
- Använd personlig skyddsutrustning. Bär alltid ögonskydd.** Skyddsutrustning såsom dammfilterskydd, halksäkra säkerhetsskor, skyddshjälm eller hörselskydd som används för lämpliga förhållanden minskar personskador.
- Förebygg oavsiktlig igångsättning. Se till att strömbrytaren är i frånläge innan du ansluter till strömkällan och/eller batteripaketet, plockar upp eller bär verktyget.** Att bära elektriska verktyg med ditt finger på strömbrytaren eller att strömsätta elektriska verktyg som har strömbrytaren på är att invitera olyckor.
- Avlägsna eventuell justeringsnyckel eller skiftnyckel innan du sätter på elverktyget.** En skiftnyckel eller en nyckel som sitter kvar på en roterande del av elverktyget kan resultera i personskada.
- Böj dig inte för långt. Bibehåll alltid ordentligt fotfäste och balans.** Detta möjliggör bättre kontroll av elverktyget i oväntade situationer.
- Klä dig ändamålsenligt. Bär inte lösa kläder eller smycken. Håll hår, beklädnad och handskar borta från delar i rörelse.** Lösa kläder, smycken eller långt hår kan fastna i delar i rörelse.
- Om det finns anordningar för anslutning av apparater för dammutrensning och insamling, se till att dessa är anslutna och används på ett korrekt sätt.** Användning av dammuppsamling kan minska damm-relaterade faror.
- Bli inte vårdslös och ignorera inte säkerhetsprinciperna trots att du är van att använda verktyg.** Vårdslöst handlande kan leda till allvarlig kroppsskada på en bråkdel av en sekund.

4) Användning och Skötsel av Elverktyg

- Tvinga inte elverktyget. Använd det korrekta elverktyget för din tillämpning.** Det korrekta elverktyget gör arbetet bättre och säkrare vid den hastighet för vilket det konstruerades.
- Använd inte elverktyget om strömbrytaren inte sätter på och stänger av det.** Ett elverktyg som inte kan kontrolleras med strömbrytaren är farligt och måste repareras.
- Dra ur kontakten från strömkällan och/eller batteripaketet, om det är löstagbart, från elverktyget innan du gör några justeringar, byter tillbehör eller lägger elverktygen i förvaring.** Sådana förebyggande säkerhetsåtgärder minskar risken att oavsiktligt starta elverktyget.
- Förvara elektriska verktyg som inte används utom räckhåll för barn, och låt inte personer som är obekanta med elverktyget eller med dessa instruktioner använda elverktyget.** Elektriska verktyg är farliga i händerna på utbildade användare.
- Underhåll elektriska verktyg. Kontrollera för feljustering eller om rörliga delar har fastnat, bristning hos delar och andra eventuella förhållanden som kan komma att påverka elverktygets funktion. Om det är skadat, se till att elverktyget blir reparerat före användning.** Många olyckor orsakas av dåligt underhållna elektriska verktyg.
- Håll kapningsverktyg vassa och rena.** Ordentligt underhållna kapningsverktyg med vassa sågkanter är mindre sannolika att fastna och är lättare att kontrollera.
- Använd elverktyget, tillbehören och verktygssatserna, etc. i enlighet med dessa instruktioner, och ta hänsyn till arbetsförhållandena och det arbete som ska utföras.** Användningen av elverktyget för andra verksamheter än de som det är avsett för skulle kunna resultera i en farlig situation.
- Se till att handtagen och greppytorna är torra och fria från olja och fett.** Hala handtag och greppytor förhindrar säker hantering och kontroll av verktyget i oväntade situationer.

5) Användning och Skötsel av Batteridrivna Verktyg

- Ladda endast med den laddare som är specificerad av tillverkaren.** En laddare som passar till en typ av batteripaket kan ge upphov till brandfara när den används tillsammans med ett annat batteripaket.
- Använd elverktygen enbart med därtill avsedda batteripaket.** Användning av andra batteripaket kan ge upphov till skaderisk och eldsvåda.
- När batteripaketet inte används, håll det borta från andra metallföremål, såsom gem, mynt, nycklar, spikar, skruvar eller andra små metallföremål som kan skapa en förbindelse från ena polen till den andra.** Kortslutning av batteripolerna kan ge upphov till brännskador eller eldsvåda.

- Under missbruksförhållanden kan vätska komma ut från batteriet, undvik kontakt med denna. Om kontakt oavsiktligt inträffar, spola med vatten. Om vätska kommer i kontakt med ögonen, uppsök medicinsk hjälp.** Vätska som kommer ut från batteriet kan ge upphov till irritation eller brännskador.
- Använd inte ett batteripaket eller ett verktyg som är defekt eller modifierat.** Defekta eller modifierade batterier kan fungera oförutsägbart och ge upphov till brand, explosion eller risk för kroppsskador.
- Utsätt inte batteripaketet eller verktyget för eld eller höga temperaturer.** Utsättande för eld eller temperaturer över 130 °C kan orsaka en explosion.
- Följ alla instruktioner gällande laddningen och ladda inte batteripaketet eller verktyget utanför det temperaturområde som anges i bruksanvisningen.** Att ladda på fel sätt eller utanför det angivna temperaturområdet kan skada batteriet och höjer brandrisken.

6) Service

- Se till att ditt elverktyg får service av en kvalificerad reparatör, som endast använder identiska ersättningsdelar.** Detta säkerställer att elverktygets säkerhet bibehålles.
- Gör aldrig service på skadade batteripaket.** Service av batteripaket bör endast genomföras av tillverkaren eller auktoriserade tjänsteleverantörer.

VIKTIGA SÄKERHETSVARNINGAR OCH INSTRUKTIONER



VARNING: För att minska risken för skador:

- Innan verktyget används måste alla som nyttjar verktyget läsa och förstå samtliga säkerhetsinstruktioner och annan information i den här handboken.
- Spara dessa instruktioner och läs igenom dem ofta före användning och instruktion för andra.



VARNING: När man använder batteridrivna gräsklippare ska dessa grundläggande säkerhetsinstruktioner alltid följas för att minska risken för elektriska stötar, personskada och brand:

LÄS ALLA INSTRUKTIONER

ALLMÄNNA SÄKERHETSVARNINGAR OCH INSTRUKTIONER FÖR ALLA GRÄSKLIPPARE



FARA:

- Verktyget kan vara farligt.** Följ alla varningar och säkerhetsinstruktioner i denna bruksanvisning. Operatören ansvarar för att följa varningar och instruktioner i denna bruksanvisning och på enheten. Begränsa användningen av denna gräsklippare till personer som läser, förstår och följer varningar och instruktioner i denna bruksanvisning och på enheten.

- **Undvik farliga miljöförhållanden** – Använd inte gräsklippare på fuktiga eller våta platser.
- **Använd inte i regn.**
- **Håll barn borta** – Alla besökare skall hållas på avstånd från arbetsområdet.
- **Bär lämpliga kläder** – Bär inte löst sittande kläder eller smycken. De kan fastna i delar i rörelse. Användning av gummihandskar och stabila skor rekommenderas vid arbete utomhus.
- **Använd skyddsglasögon** – Använd alltid ansikts- eller dammmask om arbetet är dammig.
- **Använd rätt apparat** – Använd inte gräsklipparen för jobb som den inte är avsedd för.
- **Kontrollera om det finns skadade delar.** Innan fortsatt användning av gräsklipparen, bör skyddet eller annan del som är skadad kontrolleras noggrant för att fastställa att det kommer att fungera på rätt sätt och utföra sin avsedda funktion. Kontrollera inriktningen av rörliga delar, inklämning av rörliga delar, bristning hos delar, montering och andra förhållanden som kan påverka dess arbete. Ett skydd eller andra delar som är skadade bör repareras på ett korrekt sätt eller bytas av ett auktoriserat servicecenter såvida inte annat anges i bruksanvisningen.
- **Reparation och service.** För att garantera produktens säkerhet och pålitlighet skall alltid reparationer, service och inställningar göras av ett auktoriserat servicecenter eller annan kvalificerad serviceorganisation och alltid identiska reservdelar används.
- **Använd ingen överdriven kraft på gräsklipparen** – Den gör arbetet bättre och säkrare vid den hastighet för vilket den konstruerades.
- **Sträck dig inte för långt** – Ha ordentligt fotfäste och balans hela tiden.
- **Var uppmärksam** – Ha koll på vad du gör. Använd sunt förnuft. Använd inte gräsklipparen när du är trött.
- **Koppla bort gräsklipparen** – Ta bort säkerhetsnyckeln och batteripaketet från gräsklipparen när den inte används, när du byter tillbehör såsom knivar och liknande.
- **Förvara gräsklippare som inte används inomhus** – När den inte används bör gräsklipparen förvaras på en torr, en hög eller låst plats utom räckhåll för barn. Ta ur säkerhetsnyckeln och batteriet.
- **Underhåll gräsklipparen med försiktighet** – Håll skärepparna vassa och rena för bästa och säkraste resultat. Följ instruktionerna för smörjning och byte av tillbehör. Håll handtagen torra, rena och fria från olja och fett.
- **Håll skydden på plats och i fungerande tillstånd.**
- **Håll knivarna vassa.**
- **Håll händerna och fötterna borta från knivområdet.**
- **Föremål som träffas av knivarna kan orsaka allvarliga personskador.** Gräsmattan bör alltid undersökas noggrant och rensas från alla föremål före varje klippning.
- **Följ dessa steg om gräsklipparen stöter på ett främmande föremål:**
 1. Stanna gräsklipparen. Släpp säkerhetsbygeln.

2. Ta bort batteripaket och säkerhetsnyckel.
3. Inspektera för skada.
4. Reparera eventuella skador innan du startar om och använder gräsklipparen.

- **Använd endast identiska ersättningsknivar.**

SPARA DESSA INSTRUKTIONER

Viktigt

Säker hantering för gräsklippare

Denna maskin kan kapa händer och fötter och slunga iväg föremål. Underlåtenhet att följa följande säkerhetsanvisningar kan leda till allvarliga personskador eller dödsfall.

Allmän information

1. Läs, förstå och följ instruktionerna och varningarna i denna bruksanvisning och på maskinen, motorn och redskapen.
2. Låt endast operatörer, som är ansvariga, utbildade, bekanta med instruktionerna och fysiskt kapabla använda maskinen.
3. Arbeta inte med maskinen om du är påverkad av alkohol, droger eller mediciner.

Förberedelser inför användning

1. Rensa arbetsområdet för föremål som kan slungas iväg av eller störa maskinen.
2. Håll arbetsområdet fritt från alla personer, särskilt små barn och husdjur. Stanna maskinen och redskapen om någon kommer in i området.
3. Använd inte maskinen om inte gräsuppsamlare, utkastarskydd, bakre skydd och andra säkerhetsanordningarna är monterade och fungerar. Kontrollera ofta för tecken på slitage eller försämring och byt ut efter behov.
4. Använd lämplig personlig skyddsutrustning såsom skyddsglasögon, hörselskydd, andningskydd och skor.

Drift

1. Använd endast maskinen i dagsljus eller i tillräcklig artificiell belysning.
2. Se upp för håll, hjulspår, gupp, stenar eller andra dolda faror. Ojämn terräng kan välta maskinen eller orsaka att operatören tappar balansen. Långt gräs kan dölja hinder. Håll dig bakom handtaget.
3. Håll inte händer eller fötter i närheten av roterande delar eller under gräsklipparen. Stå aldrig framför utmatningsöppningarna.
4. Rikta aldrig utmatningen mot någon annan. Undvik utmatning mot en vägg eller ett hinder. Material kan studsas tillbaka mot användaren. Stoppa knivarna när du korsar grusytor.
5. Dra inte gräsklipparen baklänges om det inte är absolut nödvändigt. Titta alltid nedåt och bakåt innan och medan du drar gräsklipparen baklänges.
6. Släpp alltid bygelhandtaget för att stoppa motorn och vänta tills knivarna har stannat helt. Ta bort säkerhetsnyckeln innan gräsklipparen rengörs, gräsuppsamlaren tas bort, utkastet rensas,

gräsklipparen lämnas obebakad eller justeringar, reparationer eller kontroller utförs.

- Om gräsklipparen börjar vibrera på ett onormalt sätt ska du släppa säkerhetsbygeln, vänta tills kniven har stannat och ta ur säkerhetsnyckeln. Kontrollera sedan genast orsaken till problemet. Vibrationer är vanligtvis ett tecken på problem.

Barn

- Denna apparat är inte avsedd att användas av personer (inklusive barn) med reducerad fysisk, sensorisk eller mental förmåga eller med begränsad erfarenhet eller kunskap såvida inte de är under uppsikt eller fått instruktioner om användning av apparaten av en person som är ansvarig för deras säkerhet.
- Tragiska olyckor kan inträffa om operatören inte är uppmärksam på närvaron av barn. Barn lockas ofta till maskinen och gräsklippningen. Lita aldrig på att barn kommer att stanna där du senast såg dem.
- Håll barn borta från arbetsområdet och se till att de passas av en annan ansvarsfull vuxen än operatören.
- Var uppmärksam och stäng av gräsklipparen om barn kommer in på området.

Slutningar

- Slutningar är en viktig faktor relaterad till olyckor. Körning i slutningar kräver extra försiktighet. Klipp inte i slutningar om det är obehövligt att göra det.
- Arbeta tvärs över slutningar; inte upp och ner. Var försiktig när du kör nära avlopp, diken eller vallar.
- Undvik att klippa vått gräs. (Dåligt fotfäste kan orsaka halk- och fallskador.)
- Använd inte maskinen under något förhållande där dragläge, styrning eller stabilitet är ett problem. Gräsklipparen kan glida även om hjulen är stoppade.
- Undvik att starta och stoppa i slutningar. Undvik plötsliga förändringar i hastighet eller riktning. Sväng långsamt och gradvis.
- Var extra försiktig när du använder maskinen med en gräsuppsamlare eller annat tillbehör. De kan påverka maskinens stabilitet.

Service

- Håll maskinen i gott skick. Byt slitna eller skadade delar.
- Var försiktig när du servar knivarna. Vik in kniven eller använd handskar. Byt skadade knivar. Reparera inte eller ändra knivar. Dra åt alla skruvar och muttrar hårt.
- Håll gräsklipparen fri från gräs, löv och annat skräp.
- Underhåll eller byt ut säkerhets- och instruktionsetiketter efter behov.

Följande är förklaringar till viktiga säkerhetsrisker på gräsklipparen.



Användaren måste läsa och förstå bruksanvisningen.



Klipp inte upp och ner för slutningar för att undvika risken för allvarliga skador. Klipp alltid på tvären över slutningar.



För att undvika risk för skador på åskådare, håll alla personer och husdjur på säkert avstånd från gräsklipparen när de är i drift.



De roterande knivarna kan orsaka allvarliga skador. Håll händer och fötter borta från klippaggregatet och utloppsöppningen hela tiden. Se alltid till att kniven har stannat. Släpp säkerhetsbygeln för att stänga av gräsklipparen, vänta tills kniven stannat och ta därefter ur säkerhetsnyckeln och batteriet innan du tar bort och byter gräsuppsamlare, rengör, underhåller, transporterar eller lyfter gräsklipparen.



Föremål som träffas av knivarna kan orsaka allvarliga personskador. Stanna bakom handtaget när motorn är igång. Se alltid till att personer och husdjur inte kommer i närheten av gräsklipparen när den är i drift. Kontrollera alltid klippområdet innan du klipper och ta bort föremål som kan slungas iväg av kniven. Släpp säkerhetsbygeln för att stänga av gräsklipparen, vänta tills kniven stannat (ca 3 sekunder) och ta därefter ur säkerhetsnyckeln och batteriet.

Ytterligare säkerhetsinformation



WARNING: Modifiera aldrig elverkytet eller någon del av det. Skada eller personskada kan uppstå.



WARNING: Använd **ALLTID** skyddsglasögon. Vanliga glasögon är INTE skyddsglasögon. Använd också ansiktsmask eller dammfilterskydd om sågarbetet är dammig. Använd hörselskydd om det är bullrigt att klippa. ANVÄND ALLTID GODKÄND SKYDDSUSTRUSTNING.

Återstående risker

Trots tillämpning av de relevanta säkerhetsbestämmelserna och användning av säkerhetsapparater kan vissa återstående risker inte undvikas. De är:

- Hörselnedsättning.
- Risk för personskada på grund av flygande partiklar.
- Risk för brännskador på grund av att tillbehör blir heta under arbetet.
- Risk för personskada på grund av långvarig användning.

SPARA DESSA INSTRUKTIONER

Laddare

STANLEY FATMAX laddare kräver inga inställningar och är skapade för att vara så enkla som möjligt att hantera.

Elektrisk Säkerhet

Den elektriska motorn har konstruerats för endast en spänning. Kontrollera alltid att batteripaketets spänning motsvarar

spänningen på klassificeringsplattan. Se också till att spänningen hos din laddare motsvarar den hos din starkströmsförsörjning.



Tämä STANLEY FATMAX-latauslaite on kaksoiseristetty EN60335 -säädösten mukaisesti, joten maadoitusjohtoa ei tarvita.

Om strömladdaren är skadad får den endast bytas av STANLEY FATMAX eller en auktoriserad serviceorganisation.

Användning av Förlängningsladd

En förlängningsladd bör inte användas, såvida den inte är absolut nödvändig. Använd en godkänd förlängningsladd, lämplig för din laddares strömmatning (se **Tekniska data**). Minsta ledningsstorlek är 1 mm²; maximala längden är 30 m. Vid användning av en sladdvinda, dra alltid ut sladden helt och hållet.

Viktiga Säkerhetsinstruktioner för alla Batteriladdare

SPARA DESSA INSTRUKTIONER: Denna manual innehåller viktiga säkerhets- och driftinstruktioner för kompatibla batteriladdare (se **Tekniska data**).

- Innan laddaren används läs igenom alla instruktioner och varningar om laddaren, batteripaketet och produkten för användning av batteripaketet.



WARNING: Risk för stötar. Låt ingen vätska komma in i laddaren. Det kan resultera i elektriska stötar.



WARNING: Vi rekommenderar användning av en jordfelsbrytare med en restström på 30mA eller mindre.



SE UPP: Risk för brännskador. För att minska risken för skador ladda endast STANLEY FATMAX laddningsbara batterier. Olika typer av batterier kan brista och orsaka personskador och skadegörelse.



SE UPP: Barn bör övervakas för att garantera att de inte leker med apparaten.

OBSERVERA: Under vissa förhållanden när laddaren är inkopplad i eluttaget kan de exponerade laddningskontaktarna inuti laddaren kortslutas av främmande föremål. Främmande föremål som är ledande såsom, men inte begränsat till, stålull, aluminiumfolie eller ansamling av metarpartiklar bör hållas borta från laddningshålrummet. Koppla alltid ifrån laddaren från eluttaget när det inte finns något batteripaket i hålrummet. Koppla ifrån laddaren vid rengöring.

- Försk INTE att ladda batteripaketet med någon annan laddare än den som tas upp i denna manual.** Laddaren och batteripaketet är speciellt konstruerade att fungera tillsammans.
- Dessa laddaren är inte avsedda att användas för annat än laddning av STANLEY FATMAX laddningsbara batterier.** All annan användning kan resultera i brandrisk, elektriska stötar eller död med elektrisk ström.
- Utsätt inte laddaren för regn eller snö.**
- Dra i själva kontakten och inte i sladden när laddaren kopplas ur.** Detta kommer att minska risken för skador på den elektriska kontakten och sladden.

- Se till att sladden placeras så att ingen går på den, snubblar på den eller att det på annat sätt riskerar att skadas eller påfrestas.**
- Använd inte förlängningsladd såvida inte det är absolut nödvändigt.** Användning av en olämplig förlängningsladd kan resultera i risk för brand, elektriska stötar eller död av elektrisk ström.
- Placera inga föremål ovanpå laddaren eller placera inte laddaren på ett mjukt underlag eftersom det kan blockera ventilationsöppningarna vilket kan resultera i intern överhettning.** Placera laddaren undan från alla heta källor. Laddaren ventileras genom öppningar i överkant och underkant av höjlet.
- Använd inte laddaren med skadad sladd eller kontakt— byt ut dem omedelbart.**
- Använd inte laddaren om den utsatts för skarpa stötar, tappats eller skadats på annat sätt.** Ta den till ett auktoriserat servicecenter.
- Demontera inte laddaren, ta den till ett auktoriserat servicecenter när service eller reparation behövs.** Felaktig montering kan resultera i risker för elektriska stötar, dödsfall via elektricitet eller brand.
- Om strömladdaren skadas måste den bytas omedelbart av tillverkaren, dess serviceombud eller liknande kvalificerad person för att förhindra alla faror.
- Koppla ifrån laddaren från uttaget innan den regörs.** Detta kommer att minska risken för elektriska stötar. Borttagning av batteripaketet kommer inte att minska risken.
- Försök **ALDRIG** att ansluta två laddare tillsammans.
- Laddaren är konstruerad för att arbeta med standard 230V hushållsström. Försök inte att använda någon annan spänning.** Detta gäller inte för billaddaren.

Laddning av ett batteri (Bild [Fig.] B)

- Koppla in laddaren i lämpligt uttag innan batteripaketet sätts i.
- Sätt i batteripaketet **21** i laddaren, se till att batteripaketet är helt isatt i laddaren. Den röda (laddar) lampan börjar blinka upprepade gånger för att indikera att laddningsprocessen har startat.
- Det går att se när laddningen är klar genom att den röda lampan lyser kontinuerligt. Batteripaketet är fulladdat och kan nu användas eller lämnas i laddaren. För att ta bort batteriet ur laddaren, tryck och håll nere batterifrigöringsknappen **22** på batteripaketet.

NOTERA: För att garantera maximal prestanda och livslängd för Litium-jon batteripaketet bör batteripaketet laddas fullt innan första användning.

Laddning

Se nedanstående tabell angående batteripaketets laddningsstatus.

Laddningsindikatorer



laddar



Laddningsindikatorer



*Den röda lampan fortsätter att blinka, men en gul indikatorlampa kommer att lysa under denna operation. När batteriet har nått lämplig temperatur kommer den gula lampan att slockna och laddaren återupptar laddningsproceduren.

Den/de kompatibla laddar(en/na) kommer inte att ladda ett felaktigt batteripaket. Laddaren kommer att indikera ett felaktigt batteri genom att vägra lysa.

NOTERA: Detta kan också betyda att det är problem med en laddare.

Om laddaren indikerar ett problem, låt testa laddaren och batteripaketet hos ett auktoriserat servicecenter.

Varm/kall fördröjning

När laddaren upptäcker ett batteri som är för hett eller för kallt, kommer den automatiskt att starta en varm/kall fördröjning, avbryta laddningen tills batteriet har nått en lämplig temperatur. Laddaren växlar sedan automatiskt till paketladdningsläge. Denna funktion garanterar maximal batterilivslängd.

Ett kallt batteripaket kommer att laddas långsammare än ett varmt batteripaket. Batteripaketet kommer att laddas med en lägre hastighet genom hela laddningscykeln och kommer inte att återgå till maximal laddningshastighet även om batteriet blir varmt.

Elektroniskt skyddssystem

Li-jon verktyg är konstruerade med ett elektroniskt skyddssystem som kommer att skydda batteriet mot överladdning, överhettning eller kraftig urladdning.

Verktyget kommer automatiskt att stängas av om elektroniska skyddssystemet aktiveras. Om detta sker placera litiumjon batteriet i laddaren tills det är fulladdat.

Väggmontering

Dessa laddare är designade att väggmonteras eller stå upprätt på ett bord eller arbetsyta. Vid väggmontering, placera laddaren inom räckhåll för ett elektriskt uttag och borta från hörn och andra hinder som kan påverka luftflödet. Använd baksidan av laddaren som mall för placering av monteringskruvarna på väggen. Montera laddaren säkert med gipskruvar (köps separat) som är minst 25,4 mm långa med ett skruvhuvud med en diameter på 7–9 mm, skruvade i trä till ett optimalt djup som lämnar ungefär 5,5 mm av skruven synlig. Rikta in öppningarna på baksidan av laddaren mot de exponerade skruvarna och för in dem helt i öppningarna.

Rengöringsinstruktioner för laddaren

⚠ VARNING: Risk för stötar. Koppla ifrån laddaren från strömuttaget innan rengöring. Smuts och fett kan avlägsnas från utsidan av laddaren med en trasa eller med en mjuk, icke-metallisk borste. Använd inte vatten eller någon rengöringsvätska. Låt aldrig någon vätska komma in i verktyget; sänk aldrig ner någon del av verktyget i en vätska.

Batteripaket

Viktiga Säkerhetsinstruktioner för alla Batteripaket

Vid beställning av utbytes-batteripaket, se till att inkludera katalognummer och spänning.

Batteripaketet är inte full-laddat när det kommer ur kartongen. Innan du använder batteripaketet och laddaren, läs säkerhetsinstruktionerna här nedan. Följ därefter de laddningsprocedurer som översiktligt beskrivs.

LÄS ALLA INSTRUKTIONER

- **Ladda inte eller använd batteriet i explosiv atmosfär, såsom i närheten av brännbara vätskor, gaser eller damm.** Isättning och borttagning av batteriet från laddaren kan antända dammet eller ångorna.
- **Tvinga aldrig in batteripaketet in i laddaren. Modifiera inte batteripaketet på något sätt så att det passar i en icke-kompatibel laddare då batteripaketet kan brista och orsaka allvarliga personskador.**
- Aldra endast batteripaketet i STANLEY FATMAX laddare.
- **Skvätt INTE** eller sänk ned i vatten eller annan vätska.
- **Förvara inte eller använd verktyget och batteriet på platser där temperaturen kan sjunka under 4 °C (39,2 °F) (såsom utomhusskyl eller byggnader i metall under vintern) eller överskrider 40 °C (104 °F) (såsom utomhusskyl eller byggnader i metall under sommaren).**
- **Bränn inte batteripaketet, även om det är svårt skadat och helt utslitet.** Batteripaketet kan explodera i elden. Giftiga ångor och ämnen skapas när batteripaketet med litium-jon bränns.
- **Om batteriets innehåll kommer i kontakt med huden, tvätta omedelbart området med mild tvål och vatten.** Om batterivätskan kommer in i ögat, skölj med vatten över det öppna ögat under 15 minuter eller tills irritationen upphör. Om medicinsk omsorg behövs består batteri-elektrolyten av en blandning av flytande organiska karbonater och litiumsalter.
- **Innehållet i öppnade battericeller kan ge upphov till andningsirritation.** Tillhandahåll frisk luft. Om symtom kvarstår, sök medicinsk vård.



⚠ VARNING: Fara för brännskada. Batterivätskan kan vara lättantändlig om den utsätts för gnista eller eld.



⚠ VARNING: Försök aldrig att öppna batteripaketet av någon anledning. Om batteripaketets hölja spricker eller är skadat sätt inte in det i laddaren. Krossa inte, tappa eller skada batteripaketet. Använd inte ett batteripaket som fått en kraftig stöt, tappats, körts över eller skadats på något annat sätt (t.ex. genomborrad av en spik, träffad av en hammare, klivits på). Det kan resultera i elektriska stötar eller dödsfall av elektrisk ström. Skadade batteripaketet skall returneras till servicecenter för återvinning.



⚠ VARNING: Brandfara. Förvara eller bär inte batteripaketet på så sätt att metallföremål kan komma i kontakt med de oskyddade batteripolerna. Exempelvis placera inte batteripaketet i förkläden, fickor,

verktygslådor, produktlådor, lådor etc. där det finns lösa spikar, skruvar, nycklar etc.



SE UPP: När den inte används skall den läggas på sidan på en stabil plats så att ingen riskerar att någon snubblar på den. Vissa verktyg med stora batteripaket kan stå upprätt på batteripaketet men lätt kan vältras.

Transport



VARNING: Brandfara. Transport av batterier kan leda till eldsvåda om batteripolerna oavsiktligt kommer i kontakt med ledande material. Se vid transport av batterier till att batteripolerna är skyddade och väl isolerade från material som eventuellt kan komma i kontakt med dem och orsaka kortslutning.

NOTERA: Litium-jon batterier skall inte placeras i det incheckade bagaget.

STANLEY FATMAX batterierna uppfyller alla tillämpliga regler för transport av farligt gods som stipuleras av industrin och rättsliga normer, vilket omfattar FN:s rekommendationer för transport av farligt gods; International Air Transport Associations (IATA) regelverk vid transport av farligt gods, de internationella föreskrifterna om transport av farligt gods till sjöss (IMDG), samt den europeiska överenskommelsen om internationell transport av farligt gods på väg (ADR). Litiumjon-celler och -batterier har klassificerats enligt testresultaten och de fastställda kriterierna i delavsnitt 38,3 i FN:s testhandbok för transport av farligt gods. I de flesta fall kommer transport av ett STANLEY FATMAX batteripaket att undantas från att klassificeras som ett fullt reglerat klass 9 farligt material. Generellt kommer endast transporter som innehåller ett litium-jonbatteri med en nominell energimärkning större än 100 Watt (Wh) krävas att de transporteras som fullt reglerat klass 9. Alla litium-jonbatterier har wattimmarna markerat på förpackningen. Vidare, på grund av bestämmelsens komplexitet rekommenderar inte STANLEY FATMAX flygtransport av endast litium-jonbatteripaket oavsett märkning av wattimmar. Leverans av verktyg med batterier (kombisatser) kan accepteras för flygtransporter om märkningen av wattimmar inte är större än 100 Wh.

Oberoende av om försändelsen klassificeras som undantagen eller helt reglerad, är det avsändaren som har ansvaret för att de aktuella bestämmelserna gällande förpackning, etikettering/märkning och dokumentation uppfylls.

Informationen som ges i detta avsnitt av handboken är given enligt bästa vetande och har ansetts vara korrekt vid tidpunkten som dokumentet skrevs. Trots det ges ingen uttrycklig eller underförstådd garanti. Det är på köparens eget ansvar att de åtgärder som vidtas uppfyller gällande bestämmelser.

Förvaringsrekommendationer

- Den bästa förvaringsplatsen är en som är sval och torr, långt bort från direkt solljus och för mycket värme eller kyla. För optimal batterifunktionalitet och livslängd, förvara batteripaketet vid rumstemperatur när de inte används.
- För långvarig förvaring rekommenderas att förvara ett fulladdat batteripaket på en kall och torr plats utan laddare för optimalt resultat.

NOTERA: Batteripaketet bör inte förvaras helt urladdade. Batteripaketet behöver laddas innan det används igen.

Etiketter på laddare och batteripaket

Förutom bildiagrammen som används i denna manual kan etiketterna på laddaren och batteripaketet visa följande bildiagram:



Läs instruktionshandbok före användning.



Se **Tekniska data** angående laddningstid.



Stick inte in ledande föremål.



Ladda inte skadade batteripaket.



Utsätt inte för vatten.



Se till att undermåliga sladdar omedelbart byts ut.



Ladda endast mellan 4 °C och 40 °C.



Endast för användning inomhus.



Kassera batteripaketet med vederbörlig hänsyn till miljön.

LI-ION



Ladda endast STANLEY FATMAX batteripaketet med avsedda STANLEY FATMAX laddare. Laddning av batteripaketet med andra än de avsedda STANLEY FATMAX batterierna med en STANLEY FATMAX laddare kan göra att de brister eller så kan det leda till farliga situationer.



Bränn inte batteripaketet.

Batterityp

Följande verktyg arbetar med två 18-volts batteripaket: SFMCMW2651

Dessa batteripaket kan användas: SFMCB202, SFMCB204, SFMCB206. Se **Tekniska data** för mer information.

Förpackningens innehåll

Förpackningen innehåller:

- 1 gräsklippare
- 1 laddare
- 1 gräsuppsamlare
- 1 sidoutrastränna
- 1 säkerhetsnyckel

2 Li-jon batteripaket (modeller (C2, D2, L2, M2, P2, S2, T2, X2, Y3)

1 bruksanvisning

NOTERA: Batteripaket, laddare och förvaringslåda medföljer inte med N-modeller. Batteripaket och laddare medföljer inte NT-modeller.

- *Kontrollera om verktyget, delar eller tillbehör fått skador som kan tänkas ha uppstått under transporten.*
- *Ta dig tid att grundligt läsa igenom och förstå denna bruksanvisning innan den tas i bruk.*

Märkningar på verktyg

Följande bildikoner visas på verktyget:



Läs bruksanvisningen före användning.



Använd hörselskydd.



Använd skyddsglasögon.



Tänk på att knivarna är vassa. Knivarna rör sig en kort stund efter att motorn stängts av. Ta bort obrukbar enhet innan underhåll eller om sladden är skadad.



Se upp för flygande föremål. Håll andra personer borta från klippområdet.



Direktiv 2000/14/EG garanterad ljudeffekt.



Utsett den inte för regn.

Datumkodplacering (Bild A)

Datumkoden **18**, vilken också inkluderar tillverkningsår, finns tryckt i kåpan.

Exempel:

2020 XX XX

Tillverkningsår

Beskrivning (Bild A)



VARNING: *Modifiera aldrig områdesbelysningen. Skada eller personskada kan uppstå.*

- 1 PÅ-AV omkopplarbox
- 2 Strömbrytare
- 3 Säkerhetsnyckel
- 4 Huvudhandtag (övre handtag)
- 5 Nedre handtag
- 6 Säkerhetsbygel
- 7 Batterilock

- 8 Inställningshävarm klipphöjd
- 9 Lucka bakre öppning
- 10 Gräsupsamlare
- 11 Handtag gräsupsamlare
- 12 Nedre bärhandtag
- 13 Sidoklaff
- 14 Sidoutkastfäste
- 15 Justeringsspakar handtagshöjd
- 16 Låsspakar övre handtag
- 17 Övre handtagsknapp

Avsedd användning

Denna gräsklippare har designats för icke-professionella gräsklippningsarbeten.

ANVÄND INTE under våta förhållanden eller i närheten av lättantändliga vätskor eller gaser.

LÅT INTE barn komma i kontakt med verktyget. Övervakning krävs när oerfarna användare använder detta verktyg.

- Denna apparat är inte avsedd att användas av personer (inklusive barn) med reducerad fysisk, sensorisk eller mental förmåga eller med begränsad erfarenhet eller kunskap såvida inte de är under uppsikt eller fått instruktioner om användning av apparaten av en person som är ansvarig för deras säkerhet. Barn bör övervakas så att de inte leker med apparaten.

MONTERING OCH JUSTERING



FARA: *För att minska risken för allvarliga personskador, stäng av enheten och ta bort batteripaketet innan några justeringar görs eller tillbehör monteras eller tas bort. En oavsiktlig start kan orsaka skador.*

Justera handtagshöjden (Bild A, C)

Gräsklipparen levereras i lagringsläge. Du kommer att behöva justera handtaget till driftposition innan du fortsätter.

1. För att läsa upp det nedre handtaget **5** från förvaringsläget, öppna de två spakarna för höjdjustering av handtaget **15**. Handtagets höjdjusteringsspakar **15** är placerade på båda sidor om det nedre handtaget **5**.
2. Lyft upp det nedre handtaget till driftposition. Var noga med att inte böja eller späna sladden.
3. Stäng handtagets höjdjusteringsspakar **15**, som fäster det nedre handtaget på plats.

NOTERA: Om anslutningen mellan handtaget och spaken är för tight, öppna hävvarmen och ställ in djupet genom att vrida på spaken medurs eller moturs. Stäng den igen tills varje spak förblir ordentligt stängd och handtaget är säkert och inte rör sig.

Fästa övre handtaget (Bild A, D)

1. Rikta in hålen på undersidan av det övre handtaget **4** mot hålen på ovasidan av det nedre handtaget **5**. Var noga med att inte böja eller späna sladden.

NOTERA: Se till att sladden är placerad framför båda handtagen. Om inte kan det resultera i sladdtrassel och svårigheter att enkelt förvara gräsklipparen.

- Från utsidan av det övre handtaget **4**, skjut handtagets låsspakar **16** genom de två handtagshålen. Upprepa samma sak för motsatta sidan.
- Dra åt ratten löst från insidan av det övre handtaget **17** på varje handtagsspärr **16**.
- Vrid det övre handtaget **4** till dess driftläge. Var noga med att inte böja eller spänna sladden.
- Stäng handtagets låsspakar **16** som fäster det övre handtaget på plats.

NOTERA: Om anslutningen mellan handtaget och spaken är för tigt, öppna hävarmen och ställ in djupet genom att vrida på spaken medurs eller moturs. Stäng den igen tills varje spak förblir ordentligt stängd och handtaget är säkert och inte rör sig.

Gräsuppsamlare (Bild E)

 **FARA:** Stäng av enheten och ta bort säkerhetsnyckel och batteripaket.

- Lyft den bakre luckan **9** och placera gräsuppsamlaren **10** på gräsklipparen så att uppsamlarens flikar **19** skjuts in i spåren **20** på insidan av plastytorna på handtagsfästena som visas i Bild E. Sänk sedan den bakre luckan.
- Ta bort sidoutkastrännan om den är installerad **14** och se till att sidofliken **13** är helt nere.

Sidoutkast (Bild A, F)

 **FARA:** Stäng av enheten och ta bort säkerhetsnyckel och batteripaket.

- För att använda gräsklipparen i mulchläge, ta bort gräsuppsamlaren **10**.
- Se till att den bakre luckan **9** är stängd.
- Lyft sidoklaffen **13** och utloppsrännan för kroksidan **14** på gräsklipparen.
- Släpp sidoklaffen och se till att sidoutkastet **14** håller sig på plats innan du sätter på gräsklipparen.

NOTERA: Den bakre luckan **9** i är formad på så sätt att öppningen (nederst) inte kan stängas av helt.

Mulching (kompostering) (Bild A, E, F)

 **FARA:** Stäng av enheten och ta bort säkerhetsnyckel och batteripaket.

- För att använda gräsklipparen i mulchläge, ta bort gräsuppsamlaren **10**.
- Se till att den bakre luckan **9** är stängd.
- Ta bort sidoutkastrännan om den är installerad **14** och se till att sidofliken **13** är helt nere.

Justera gräsklipparens höjd (Bild G, H)

 **VARNING:** Försök aldrig justera klipphöjden när motorn är igång.

Klipphöjden kan justeras med höjdställningsspaken **8**.

NOTERA: Om du är osäker på vilken höjd du skall klippa på, börja klippa med höjdställningsspaken **8** placerad mot baksidan av apparaten och justera höjden såsom behövs.

Ställ in klipphöjden

- Dra gräsklipparens höjdställningsspak **8** ut från låsspåren **23**.
- Flytta spaken mot apparaten baksida för att öka klipphöjden som önskas.
- Flytta spaken mot apparatens front för att sänka klipphöjden som önskas.
- Skjut in höjdställningsspaken **8** i ett av låsspåren **23** för att ställa in höjden.
- Upprepa för den andra höjdställningsspaken **8**.

ANVÄNDNING

Bruksanvisning

 **VARNING:** Laktta alltid säkerhetsinstruktionerna och tillämpbara bestämmelser.

 **VARNING:** För att minska risken för allvarlig personskada, stäng av verktyget och koppla bort batteripaketet innan du gör några justeringar eller tar bort/installerar tillsatser eller tillbehör. En oavsiktlig igångsättning kan orsaka personskada.

Korrekt Handplacering (Bild K)

 **VARNING:** För att minska risken för allvarlig personskada, använd **ALLTID** korrekt handställning, så som visas.

 **VARNING:** För att minska risken för allvarlig personskada, håll **ALLTID** verktyget säkert, för att förekomma en plötslig reaktion.

Korrekt handposition kräver att båda händerna tar tag i huvudhandtaget **4** och säkerhetsbygeln **6**.

LÄS IGENOM BRUKSANVISNINGEN INNAN GRÄSKLIPPAREN ANVÄNDS

Se Bild A i början av denna bruksanvisning för en komplett lista med komponenter. Spara denna manual för kommande referens.

 **FARA:** Vass kniv i rörelse. Använd inte gräsklipparen i mullläge om den bakre luckan och sidoutkastarluckan inte stängs av fjäderbelastningen eftersom det kan leda till allvarliga skador. Lämna in gräsklipparen på närmaste servicecenter för reparation.

 **FARA:** Använd inte gräsklipparen såvida inte handtaget är låst på plats.

 **FARA:** Vass kniv i rörelse. Använd aldrig gräsklipparen i uppsamlarläget såvida inte upphängningskroken på gräsuppsamlaren sitter fast korrekt på gräsklipparen och den bakre utkastarluckan vilar fast mot ovasidan på gräsuppsamlaren annars kan allvarliga skador uppstå.

 **VARNING:** Låt gräsklipparen arbeta i sin egen takt. Överbelasta inte.

Montering och borttagning av batteripaketet (Bild I)



FARA: INNAN DU SÄTTER I ELLER TAR UT BATTERIERNA SKA DU KONTROLLERA ATT SÄKERHETSNYCKELN ÄR BORTTAGEN.

Denna gräsklippare är designad att arbeta med två batteripaket med samma kapacitet. Gräsklipparen kommer inte att arbeta med endast ett batteripaket, och om olika kapacitet används för batteripaketen kommer det mindre batteripaketet, när det tömts, göra att enheten stängs av.

NOTERA: För bästa resultat se till att batteripaketet är fulladdat.

Installation av batteripaket

1. Lyft och håll kvar locket till batteriuttaget (7) för att frilägga batteriuttaget (24).
2. Skjut in ett batteripaket (21) i batteriuttaget (24) tills ett ljudligt klick hörs (Bild I). Upprepa processen för det andra batteriuttaget.
NOTERA: Se till att batteripaketet sitter helt på plats och är låsta i positionen innan start.
3. Stäng luckan till batteriuttaget. Se till att locket är helt stängt innan gräsklipparen startas.

Ta bort batteripaket

1. Lyft och håll kvar locket till batteriuttaget (7) för att frilägga batteriuttaget (24).
2. Tryck ned batterilåsknappen (22) på batteripaketet (21) och dra ut batteripaketet från verktyget.

Säkerhetsnyckel (Bild J)



FARA: Vass kniv i rörelse. För att förhindra oavsiktlig start eller obehörig användning av sladdlös gräsklipparen finns en löstagbar säkerhetsnyckel (3) inmonterad i designen av gräsklipparen. Gräsklipparen kommer att vara helt avaktiverad när säkerhetsnyckeln har tagits bort från gräsklipparen.

NOTERA: Säkerhetsnyckeln har ett hål i mitten för att kunna förvaras på en spik utom räckhåll för barn. Fäst inte fast säkerhetsnyckeln på gräsklipparen.



FARA: De roterande knivarna kan orsaka allvarliga skador. För att förhindra allvarliga skador, stäng av enheten och ta bort säkerhetsnyckeln och batteripaketet när gräsklipparen är utan uppsikt eller laddas, rengörs, för service, transporteras, lyfts eller förvaras.

Starta gräsklipparen (Bild I–K)



FARA: Vass kniv i rörelse. Försök aldrig att koppla förbi denna omkopplingsbox eller säkerhetsnyckelsystemet eftersom det kan leda till allvarliga olyckor.

NOTERA: Gräsklipparen är klar att tas i bruk när batterierna och säkerhetsnyckeln är installerad.

1. Lyft och håll kvar locket till batteriuttaget (7) för att frilägga batteriuttaget (24).

2. Skjut in ett batteripaket (21) i batteriuttaget (24) tills ett ljudligt klick hörs (Bild I). Upprepa processen för det andra batteriuttaget.
NOTERA: Se till att batteripaketet sitter helt på plats och är låsta i positionen innan start.
3. Stäng luckan till batteriuttaget. Se till att locket är helt stängt innan gräsklipparen startas.
4. Sätt i säkerhetsnyckeln (3) i PÅ-AV omkopplingsboxen (1) tills den sitter helt i höljet. Gräsklipparen är nu driftduelig.
5. Denna gräsklipparen är utrustad med en särskild PÅ/AV-omkopplingsbox (1). Tryck på PÅ/AV-knappen (2) på PÅ/AV-omkopplingsboxen (1), dra sedan säkerhetsbygeln (6) mot huvudhandtaget (4).
NOTERA: När gräsklipparen startar kan du släppa PÅ/AV-knappen, men du måste fortsätta att hålla säkerhetsbygeln mot huvudhandtaget för att gräsklipparen ska fungera.
6. Stäng AV gräsklipparen genom att släppa säkerhetsbygeln (6).



VARNING: Försök aldrig låsa eller fixera strömbrytaren eller säkerhetsbygeln i påslaget läge.

NOTERA: När säkerhetsbygeln har återvänt till ursprungsläget aktiveras den automatiska bromsmekanismen. Motorn bromsar mekaniskt och gräsklipparens kniv slutar rotera på tre sekunder eller snabbare. Om gräsklipparens kniv roterar längre än tre sekunder, sluta använda gräsklipparen och skicka den på service.

Överbelastning av gräsklipparen

För att förhindra skador på grund av överbelastning, försök att inte flytta för mycket gräs på en gång. Sänk klippastigheten eller öka klipphöjden.

Tips för gräsklippning (Bild A)



VARNING: INSPEKTERA ALLTID OMRÅDET DÄR GRÄSKLIPPAREN SKA ANVÄNDAS OCH RENSA BORT ALLA STENAR, GREVAR, LEDNINGAR, BEN OCH ANNAT SKRÄP SOM KAN KASTAS IVÄG AV DEN ROTERANDE KNIVEN.



VARNING: Arbeta tvärs över sluttningar, inte upp och ned. Var mycket försiktig när du byter riktning vid arbete på sluttningar. Använd inte gräsklipparen i branta sluttningar (över 15°). Se till att alltid ha bra fotfäste.

- Släpp säkerhetsbygeln för att stänga AV gräsklipparen när du korsar grusområden (den roterande kniven kan slunga iväg stenar).
- Ställ gräsklipparen på högsta klipphöjden när du klipper på ojämn mark eller i högt gräs. Om gräsklipparen klipper för mycket gräs på en gång kan motorn överbelastas och stannar.
- Om gräsbehållaren (10) används under den snabbväxande säsongen kan gräset komma att täppa igen utkastaröppningen. Släpp säkerhetsbygeln för att stanna gräsklipparen och ta därefter ur säkerhetsnyckeln och batteripaketet. Ta bort gräsuppsamlaren och skaka tills gräset hamnar längst bak i behållaren. Rensa bort eventuellt gräs eller skräp som samlats runt utkastaröppningen. Sätt tillbaka gräsuppsamlaren.

- Om gräsklipparen börjar vibrera onormalt, släpp säkerhetsbygeln för att stänga av gräsklipparen och ta bort säkerhetsnyckeln och batteripaketet. Kontrollera orsaken omedelbart. Vibrationer är vanligtvis ett tecken på problem. Använd inte gräsklipparen förrän den genomgått en servicekontroll.
- För bästa klippresultat, håll knivarna vassa och balanserade.
- Inspektera och rengör noga gräsklipparen efter varje användning då en ansamling med gräs kommer att minska prestandan.
- Släpp alltid säkerhetsbygeln för att stanna gräsklipparen och ta därefter ur säkerhetsnyckeln även om du bara lämnar den oövervakad under en kort tid.

Följande förslag kommer att hjälpa dig att erhålla optimal drifttid för din sladdlösa gräsklippare:

- Kör långsammare i områden där gräset är extra högt eller tjockt.
- Undvik att klippa när gräset är vått från regn eller fuktigt.
- Klipp din gräsmatta ofta, särskilt när den växer mycket.

NOTERA: Det rekommenderas att ladda batteriet efter användningen för att förlänga batteriets livslängd. Regelbunden laddning kommer inte att skada batteriet och ser till att batteriet är fulladdat och klart för nästa användning. Förvaring av batterier som inte är fulladdade kommer att förkorta dess livslängd.

Bära gräsklipparen (Bild A)

! **FARA:** De roterande knivarna kan orsaka allvarliga skador. För att förhindra allvarliga skador, ta bort säkerhetsnyckeln och batteripaketet när gräsklipparen är utan uppsikt eller laddas, rengörs, får service, transporteras, lyfts eller förvaras.

Gräsklipparen kan bäras bekvämt genom att man lyfter i bärhandtaget **12**. Försök INTE lyfta gräsklipparen genom att ta tag i huvudhandtaget **4**.

Förvaring (Bild C, D)

! **FARA:** Den roterande kniven kan orsaka allvarliga skador. Släpp säkerhetsbygeln för att stänga av gräsklipparen och ta ur säkerhetsnyckeln och ta bort batterierna innan gräsklipparen lyfts, transporteras eller förvaras. Förvara gräsklipparen på en torr plats.

! **FÖRSIKTIGHET: Klämpunkt.** För att undvika att klämmas skall fingrarna hållas borta från området runt handtagskonsollen när handtagen viks ihop.

Handtaget på gräsklipparen kan lätt vikas ned för snabb och bekväm förvaring.

1. Öppna handtagets lässpakar **16** som fäster det övre handtaget på plats.
2. Vrid det övre handtaget i riktning mot den främre delen av gräsklipparen.
3. Öppna handtagets höjdjusteringsspakar **15**.
4. Vrid det nedre handtaget till driftposition.
5. Stäng handtagets höjdjusteringsspakar **15**, som fäster det nedre handtaget i förvaringsläge.

UNDERHÅLL

Ditt elverktyg från har konstruerats för att arbeta över en lång tidsperiod med minimalt underhåll. Kontinuerlig tillfredsställande drift beror på ordentlig verktygsvård och regelbunden rengöring.

! **WARNING:** För att minska risken för allvarlig personskada, stäng av verktyget och koppla bort batteripaketet innan du gör några justeringar eller tar bort/installerar tillsatser eller tillbehör. En oavsiktlig igångsättning kan orsaka personskada.

Laddaren och batteripaketet är inte servicebara.

Borttagning och installation av knivar (Bild L)

! **FARA: RISK FÖR PERSONSKADOR.** VID ÅTERMONTERING AV KNIVSYSTEMET, SE TILL ATT VARJE DEL ÅTERINSTALLERAS KORREKT SÅSOM BESKRIVS NEDAN. FELAKTIG MONTERING AV KNIVEN ELLER ANDRA DELAR I KNIVSYSTEMET KAN ORSAKA ALLVARLIGA SKADOR.

! **FARA:** För att minska risken för allvarlig personskada, stäng av enheten och ta bort säkerhetsnyckeln och batteripaket innan några justeringar görs eller du tar bort/installerar tillsatser eller tillbehör. En oavsiktlig start kan orsaka skador.

NOTERA: Använd endast av STANLEY FATMAX godkända knivar och tillbehör. Använd STANLEY FATMAX ersättningskniv modell nr: DWO1DT233.

1. Skär till en 2 x 4 tums träbit **25** (omkring 610 mm lång) för att förhindra att knivarna roterar när flänsmuttern tas bort **27**.

! **WARNING:** Använd handskar och ordentligt skydd för ögonen. Lägg gräsklipparen på sidan. Akta dig för knivens vassa kanter.

2. Placera träbiten och skruva loss flänsmuttern moturs med en 18 mm skruvnyckel **26** såsom visas i Bild L.
3. Ta bort fyrkantigt metallbladdistans **30**, fyrkantigt plastbladisolator **28** och kniv **29** såsom visas i Bild L. Knivfläkten **31** ska inte tas bort. Kontrollera alla delar och byt om det behövs.
4. Installera slipad eller ny kniv på axeln på knivfläkten såsom visas i Bild L.

NOTERA: När du byter till slipad eller ny kniv på axeln på bladfläkten, se till att "GRÄSSIDAN" på kniven är riktad mot marken när gräsklipparen ställs tillbaka på hjulen.

5. Installera plastknivisolatorn **28** mot kniven så att de höjda flänsarna på ena sidan passar mot kanterna på kniven.
6. Montera distansbrickan **30** så att den sitter inuti de upphöjda flänsarna på andra sidan knivisolatorn. Se till att passa in de platta sidorna av hälen i distansbrickan med axelns platta sidor. Roter kniven och knivisolatorn tillsammans om det behövs.
7. Placera träbiten för att förhindra att bladet vrids som visas i Bild L. Montera flänsmuttern **27** med flänsen mot distansbrickan **30** och dra åt kniven ordentligt **29** med en 18 mm skiftnyckel **26**.

Slipa kniven

FÖR BÄSTA PRESTANDA BÖR DU SE TILL ATT KNIVEN ALLTID ÄR VASS. EN SLÖ KNIV VARKEN KLIPPER ELLER FINFÖRDELAR GRÅSET ORDENTLIGT.



VARNING: Använd handskar och ordentliga skyddsglasögon när du tar bort, slipar eller monterar en kniv. Se till att säkerhetsnyckeln och batteripaketet är borttagna.

Under normala förhållanden räcker det att slipa kniven två gånger under en klippsäsong. Sand gör att kniven snabbt blir slö. Om din gräsmatta växer i sandjord kan du behöva slipa knivarna oftare. **BYT OMEDELBART UT ETT BÖJT ELLER SKADAT BLAD.**

Vid slipning av kniven:

- Kontrollera att kniven förblir balanserad.
- Slipa kniven med den ursprungliga klippningsvinkeln.
- Slipa skärkanterna i båda ändar av kniven och avlägsna lika mycket material från båda ändarna.

Slipa en kniv i ett skruvstöd (Bild M)

1. Se till att säkerhetsbygeln är släppt, kniven har stannat och att säkerhetsnyckeln och batteripaketet tagits bort innan kniven tas bort.
2. Ta bort kniven från gräsklipparen. Se instruktionen för **Borttagning och installation av kniv.**
3. Fäst kniven **29** i ett skruvstöd **32**.
4. Använd skyddsglasögon och handskar och var försiktig så att du inte skär dig.
5. Fila knivens skäreggar försiktigt med en fintandad fil **34** eller ett bryne (medföljer inte) för att återskapa den ursprungliga skäreggen.
6. Kontrollera knivbalansen. Se instruktioner för **knivbalansering**.
7. Sätt tillbaka kniven på gräsklipparen och dra åt ordentligt.

Knivbalansering (Bild N)

Du kontrollerar knivens **29** balans genom att placera knivens centrumhål runt en spik eller en rund skruvmejsel **33** som fästs horisontellt i ett skruvstöd **32**. Om någon ände hos kniven roterar nedåt, slipa längs den vassa kanten på änden som roterar nedåt. Kniven är korrekt balanserad när ingen ände



Smörjning

Ditt elverktyg behöver ingen ytterligare smörjning.



Rengöring



VARNING: Blås bort smuts och damm från huvudkåpan med torr luft varje gång du ser smuts samlas i och runt lufthålen. Bär godkända ögonskydd och godkänt dammfilterskydd när du utför denna procedur.



VARNING: Använd aldrig lösningsmedel eller andra skarpa kemikalier för att rengöra de icke-metalliska delarna på verktyget. Dessa kemikalier kan försvaga de material som används i dessa delar. Använd en trasa som bara är fuktad med vatten och mild tvål. Låt aldrig någon vätska komma in i verktyget; sänk aldrig ner någon del av verktyget i en vätska.

Släpp säkerhetsbygeln **6** för att stänga av gräsklipparen, låt kniven stanna helt och ta sedan bort batteripaketet och säkerhetsnyckel. Ta bort eventuella gräsrester som kan ha samlats under gräsklipparen. Spruta inte vatten eller någon annan vätska. Efter flera användningar bör du kontrollera att alla utsatta fästelement är ordentligt åtdragna.

Valfria tillbehör



VARNING: Eftersom andra tillbehör än de som erbjuds av STANLEY FATMAX inte har testats med denna produkt, kan användningen av sådana tillbehör med detta verktyg vara riskabelt. För att minska risken för personskada bör endast tillbehör som rekommenderas av STANLEY FATMAX användas med denna produkt.

Rådfråga din återförsäljare för vidare information angående lämpliga tillbehör.

Att skydda miljön



Separat insamling. Produkter och batterier som är märkta med denna symbol får inte kastas i den vanliga hushållssoporna.

Produkter och batterier innehåller material som kan återvinnas och återanvändas vilket minskar behovet av råmaterial. Återvinn elektriska produkter och batterier enligt lokala bestämmelser. Ytterligare information finns tillgängligt på www.2helpU.com.

Laddningsbart Batteripaket

Det här långlivade batteripaketet måste laddas när det inte längre producerar tillräcklig energi för arbeten som tidigare lätt utförts. Det bör omhändertas med lämpliga miljöhänsyn vid slutet av dess fungerande livslängd:

- Ladda ur batteripaketet fullständigt och ta sedan ut det ur produkten.
- Litiumjonbatteripaketet celler är återvinningsbara. Lämna dem hos din återförsäljare eller på en återvinningsstation. De insamlade batteripaketet kommer att återvinnas eller avyttras korrekt.

ÇİM BIÇME MAKİNESİ

SFMCMW2651

Tebrikler!

Bir STANLEY FATMAX aletini seçtiniz. Yılların deneyimi, kapsamlı ürün geliştirme ve yenilikçi yaklaşım STANLEY FATMAX markasını elektrikli alet kullanıcıları için en güvenilir ortaklardan biri haline getirmektedir.

SFMCMW2651		
Voltaaj	V_{DC}	2 x 18
Batarya tipi		Li-Lyon
Yüksüz hız	/dk.	2600
Bıçak Uzunluğu	cm	49,5
Ağırlık (bataryasız)	kg	14

EN60335-2-77 uyarınca gürültü değerleri ve titreşim değerleri (triaks vektör toplamı)

L_{PA} (emiyon ses basıncı seviyesi)	dB(A)	74,0
K (ses basıncı seviyesi için belirsizlik)	dB(A)	0,9
L_{WA} (ses güç seviyesi)	dB(A)	87
K (verilen ses seviyesi için belirsizlik)	dB(A)	0,8

El/kol ağırlıklı titreşim değeri:

Titreşim emiyon değeri a_{H1} =	m/sn ²	2,5
Belirsizlik değeri K =	m/sn ²	1,5

Bu bilgi formunda verilen titreşim emiyon düzeyi, EN60335-2-77 belirtilen bir standart teste uygun olarak ölçülmüştür ve aletleri birbiriyle karşılaştırmak için kullanılabilir. Maruz kalmaya dönük bir ön değerlendirme olarak kullanılabilir.

! **UYARI:** *Beyan edilen titreşim ve/veya gürültü emiyon seviyesi, aletin temel uygulamalarını yansıtır. Bununla birlikte alet farklı uygulamalar için, farklı aksesuarlar veya yeterince bakım yapılmadan kullanıldığında, titreşim ve/veya gürültü emiyonu değişebilir. Bu, toplam çalışma süresindeki maruz kalma seviyesini önemli ölçüde artırabilir.*

Tahmini titreşim ve/veya gürültü maruziyeti, aletin kapalı kaldığı veya çalışmasına karşın iş görmediği zamanları da dikkate alınmalıdır. Bu, toplam çalışma süresindeki maruziyet düzeyini önemli ölçüde azaltabilir.

Operatörü titreşim ve/veya gürültünün etkilerinden korumak için aşağıdakiler gibi ilave güvenlik önlemleri tanımlayın: aleti ve aksesuarları iyi muhafaza edin, ellerinizi sıcak tutun (titreşim için geçerli), çalışma biçimlerini iyi organize edin.

AT Uygunluk Beyanı

Makine Direktifi



Çim Biçme Makinesi

SFMCMW2651

STANLEY FATMAX, **Teknik Veriler** bölümünde belirtilen ürünlerin şunlarla uyumlu olduğunu ilan eder:

2006/42/AT, EN60335-1:2012 + A11:2014 + A13:2017 + A1:2019 + A14:2019 + A2:2019, EN60335-2-77:2010.

Bu ürünler aynı zamanda 2014/30/EU ve 2011/65/EU nolu yönetmeliklere de uygundur. Daha fazla bilgi için lütfen aşağıdaki adresten STANLEY FATMAX ile irtibat kurun veya kılavuzun arkasına bakın.

Bu belge altında imzası bulunan yetkili, teknik dosyanın derlenmesinden sorumludur ve bu beyanı STANLEY FATMAX.

2000/14/EC, Çim Biçme Makinesi, L < 50 cm, Ek VI DEKRA Testing and Certification GmbH, Handwerkstraße 15, 70565 Stuttgart, Almanya

Onaylanmış Kuruluş ID No.: 0158

2000/14/EC uyarınca akustik güç seviyesi (Madde 12, Ek III, L < 50 cm):

L_{WA} (ölçülen ses şiddeti) 87 dB(A)
belirsizlik (K) = 0,8 dB(A)

L_{WA} (garanti edilen ses şiddeti) 88 dB(A)

Patrick Diepenbach

Patrick Diepenbach

Genel Müdür, Benelüks

STANLEY FATMAX Europe, Egide Walschaertsstraat14-18, 2800 Mechelen, Belçika

12.04.2020



UYARI: Yaralanma riskini azaltmak için, kullanım kılavuzunu okuyun.

Tanımlar: Güvenlik Talimatları

Aşağıdaki tanımlar her işaret sözcüğü ciddiyet derecesini gösterir. Lütfen kılavuzu okuyunuz ve bu simgelere dikkat ediniz.



TEHLİKE: Engellenmemesi halinde **ölüm veya ciddi yaralanma** ile sonuçlanabilecek **çok yakın bir tehlikeli durumu** gösterir.



UYARI: Engellenmemesi halinde **ölüm veya ciddi yaralanma** ile sonuçlanabilecek **potansiyel bir tehlikeli durumu** gösterir.



DİKKAT: Engellenmemesi halinde **önemsiz veya orta dereceli yaralanma** ile sonuçlanabilecek **potansiyel bir tehlikeli durumu** gösterir.

Aküler		Şarj Aletleri/Şarj Süreleri (Dakika)
Kat. #	V _{DC}	SFMCB12
SFMCB202	18	X
SFMCB204	18	X
SFMCB206	18	X

İKAZ: Engellenmemesi halinde **maddi hasara neden olabilecek, yaralanma ile ilişkisi olmayan durumları gösterir.**



Elektrik çarpması riskini belirtir.



Yangın riskini belirtir.

ELEKTRİKLİ EL ALETLERİ İÇİN GENEL GÜVENLİK TALİMATLARI



UYARI: Bu elektrikli aletle verilen tüm güvenlik uyarılarını, talimatları, resimleri ve teknik özellikleri okuyun. Aşağıda listelenen tüm talimatlara uyulmaması elektrik çarpmasına, yangına ve/veya ciddi yaralanmalara neden olabilir.

BÜTÜN UYARI VE GÜVENLİK TALİMATLARINI İLERİDE BAKMAK ÜZERE SAKLAYIN

Uyarılarda yer alan «elektrikli alet» terimi şebeke elektriğiyle (kablolu) veya akü/pille (şarjlı) çalışan elektrikli aletinizi ifade etmektedir.

1) Çalışma alanının Güvenliği

- Çalışma alanını temiz ve aydınlık tutun.** Karışık ve karanlık alanlar kazaya davetiye çıkarır.
- Elektrikli aletleri, yanıcı sıvılar, gazlar ve tozların bulunduğu yerler gibi yanıcı ortamlarda çalıştırmayın.** Elektrikli aletler, toz veya dumanları ateşleyebilecek kıvılcımlar çıkarır.
- Bir elektrikli aleti çalıştırırken çocuklardan ve etraftaki kişilerden uzak tutun.** Dikkatinizi dağıtıcı şeyler kontrolü kaybetmenize neden olabilir.

2) Elektrik Güvenliği

- Elektrikli aletlerin fişleri prizlere uygun olmalıdır.** Fiş üzerinde kesinlikle hiçbir değişiklik yapmayın. **Topraklı elektrikli aletlerde hiçbir adaptör fişi kullanmayın.** Değiştirilmemiş fişler ve uygun prizler elektrik çarpması riskini azaltacaktır.
- Borular, radyatörler, ocaklar ve buzdolapları gibi topraklanmamış yüzeylerle vücut temasından kaçının.** Vücutunuzun topraklanması halinde yüksek bir elektrik çarpması riski vardır.
- Elektrikli aletleri yağmura maruz bırakmayın veya ıslatmayın.** Elektrikli alete su girmesi elektrik çarpması riskini arttıracaktır.
- Elektrik kablosunu uygun olmayan amaçlarla kullanmayın.** Elektrikli aleti kesinlikle kablodan tutarak taşımayın, çekmeyin veya prizden çıkartmayın. Kabloyu sıcağın, yağdan, keskin kenarlardan veya hareketli parçalardan uzak

tutun. Hasarlı veya dolaşmış kablolar elektrik çarpması riskini artırır.

- Elektrikli bir aleti açık havada çalıştırıyorsanız, açık havada kullanıma uygun bir uzatma kablosu kullanın.** Açık havada kullanıma uygun bir kablolu kullanılması elektrik çarpması riskini azaltır.
- Eğer bir elektrikli aletin nemli bir bölgede çalıştırılması zorunluysa, bir artık akım aygıtı (RCD) korumalı bir kaynak kullanın.** Bir RCD kullanılması elektrik şoku riskini azaltır.

3) Kişisel Güvenlik

- Elektrikli bir aleti kullanırken her zaman dikkatli olun, yaptığınız işe yoğunlaşın ve sağduyulu davranın.** Elektrikli bir aleti yorgunken veya ilaç ya da alkolün etkisi altındayken kullanmayın. Elektrikli aletleri kullanırken bir anlık dikkatsizlik ciddi kişisel yaralanmayla sonuçlanabilir.
- Kişisel koruyucu ekipmanları mutlaka kullanın. Daima koruyucu gözlük takın.** Koşullara uygun toz maskesi, kaymayan güvenlik ayakkabıları, baret veya kulaklık gibi koruyucu donanımların kullanılması kişisel yaralanmaları azaltacaktır.
- İstem dışı çalıştırılmasını önleyin. Aleti güç kaynağına ve/veya aküye bağlamadan, yerden kaldırmadan veya taşımadan önce düğmenin kapalı konumda olduğundan emin olun.** Aleti, parmağınız düğme üzerinde bulunacak şekilde taşımak veya açık konumdaki elektrikli aletleri elektrik şebekesine bağlamak kazaya davetiye çıkarır.
- Elektrikli aleti açmadan önce tüm ayarlamaları anahtarlarını çıkartın.** Elektrikli aletin hareketli bir parçasına takılı kalmış bir anahtar kişisel yaralanmaya neden olabilir.
- Ulaşmakta zorlandığınız yerlerde kullanmayın. Daima sağlam ve dengeli basın.** Bu, beklenmedik durumlarda elektrikli aletin daha iyi kontrol edilmesine olanak tanır.
- Uygun şekilde giyinin. Bol elbiseler giymeyin ve takı takmayın. Saçınızı, elbiselerinizi ve eldivenlerinizi hareketli parçalardan uzak tutun.** Bol elbiseler ve takılar veya uzun saç hareketli parçalara takılabilir.
- Eğer kullandığınız üründen toz emme ve toplama özellikleri olan ataşmanlar varsa bunların bağlı olduğundan ve doğru şekilde kullanıldığından emin olun.** Bu ataşmanların kullanılması tozla ilgili tehlikeleri azaltabilir.
- Aletlerin sık kullanımı sonucu oluşan aşınalığın keyfi davranışta bulunmanıza ve aletle ilgili**

güvenlik ilkeleri ihmal etmenize neden olmasına izin vermeyin. Dikkatsiz bir hareket bir anda ciddi yaralanmalara neden olabilir.

4) Elektrikli Aletlerin Kullanımı ve Bakımı

- Elektrikli aleti zorlamayın. Uygulanmaz için doğru elektrikli aleti kullanın.** Doğru elektrikli alet, belirlendiği kapasite ayarında kullanıldığında daha iyi ve güvenli çalışacaktır.
- Düğme açmıyor ve kapatmıyorsa elektrikli aleti kullanmayın.** Düğmeyle kontrol edilemeyen tüm elektrikli aletler tehlikelidir ve tamir edilmesi gerekmektedir.
- Herhangi bir ayar, aksesuar değişimi veya elektrikli aletlerin saklanması öncesinde fişi güç kaynağından çekin ve/veya eğer demonte edilebilir tipteyse, bataryayı aletten ayırın.** Bu tür önleyici güvenlik tedbirleri elektrikli aletin istem dışı olarak çalıştırılması riskini azaltacaktır.
- Elektrikli aleti, çocukların ulaşamayacağı yerlerde saklayın ve elektrikli aleti tanımayan veya bu talimatları bilmeyen kişilerin elektrikli aleti kullanmasına izin vermeyin.** Elektrikli aletler, eğitimsiz kullanıcıların elinde tehlikelidir.
- Elektrikli aletleri iyi durumda muhafaza edin. Hareketli parçalardaki hizalama hatalarını ve tutuklukları, parçalardaki kırılma ve elektrikli aletin çalışmasını etkileyebilecek tüm diğer koşulları kontrol edin. Hasarlı ise, elektrikli aleti kullanmadan önce tamir ettirin.** Kazaların çoğu, elektrikli aletlerin bakımının yeterli şekilde yapılmamasından kaynaklanır.
- Kesim aletlerini keskin ve temiz tutun.** Bakımı uygun şekilde yapılmış keskin kesim uçlu kesim aletlerinin sıkışma ihtimali daha düşüktür ve kontrol edilmesi daha kolaydır.
- Elektrikli aleti, aksesuarlarını ve aletin diğer parçalarını kullanırken bu talimatlara mutlaka uyun ve çalışma ortamının koşullarını ve yapılacak işin ne olduğunu göz önünde bulundurun.** Elektrikli aletin öngörülen işlemler dışındaki işlemler için kullanılması tehlikeli durumlara neden olabilir.
- Tüm tutamakları ve tutma yerlerini kuru, temiz ve üzerinde yağ ile gres bulunmayacak şekilde muhafaza edin.** Kaygan tutamaklar ve tutma yerleri, beklenmedik durumlarda aletin güvenli bir şekilde tutulması ve kontrol edilmesine izin vermez.

5) Şarjlı Aletlerin kullanımı ve bakımı

- Sadece üretici tarafından belirtilen şarj cihazı ile şarj edin.** Bir akü tipine uygun bir şarj cihazı başka tipte bir aküyü şarj etmek için kullanıldığında yangın riski yaratabilir.
- Elektrikli aletleri yalnızca özel olarak tanımlanmış akülerle kullanın.** Başka akülerin kullanılması yaralanma ve yangın riskine yol açabilir.
- Akü kullanımında değilken, ataç, bozuk para, anahtar, çivi, vida veya terminaller arasında kontağa neden olabilecek diğer küçük metal nesnelere uzak**

tutulmalıdır. Akü terminallerinin birbirine kısa devre yapılması yanıklara veya yangına neden olabilir.

- Uygun olmayan koşullarda, akü sıvı sızıntısı yapabilir; sıvıya temas etmekten kaçının. Kazara temas etmeniz halinde suyla yıkayın. Sıvı, gözlerinize temas ederse, ayrıca bir doktora başvurun.** Aküden sıvı sızması tahriş veya yanıklara neden olabilir.
- Hasarlı ya da modifiye edilmiş bir batarya veya aleti kullanmayın.** Hasarlı ya da modifiye edilmiş bataryalar yangın, patlama veya yaralanma riskiyle sonuçlanan beklenmedik durumlara neden olabilir.
- Bir batarya veya aleti ateşe veya aşırı ısıya maruz bırakmayın.** 130 °C üzeri ısı veya ateşe maruz kalması patlamaya neden olabilir.
- Tüm şarj talimatlarına uyun ve talimatlarda belirtilen sıcaklık aralığı dışında batarya veya aleti şarj etmeyin.** Doğru olmayan şekilde veya belirtilen aralık dışındaki sıcaklıklarda şarj edilmesi bataryaya hasar verebilir ve yangın riskini artırabilir.

6) Servis

- Elektrikli aletinizi, sadece orijinal yedek parçaların kullanıldığı yetkili DEWALT servisine tamir ettirin.** Bu, elektrikli aletin güvenliğinin muhafaza edilmesini sağlayacaktır.
- Hasar görmüş bataryalara asla serviste bulunmayın.** Bataryaların servisi sadece üretici veya yetkili servis tarafından yapılabilir.

ÖNEMLİ GÜVENLİK UYARILARI VE TALİMATLARI



UYARI: Yaralanma riskini azaltmak için:

- Herhangi bir kullanımdan önce, bu aleti kullanan herkesin bu kılavuzdaki tüm güvenlik talimatlarını ve diğer bilgileri okuduğundan ve anladığından emin olun.
- Bu talimatları saklayın ve kullanmadan veya başkalarına talimat vermeden önce sıkça gözden geçirin.



UYARI: Yangın, elektrik çarpması ve yaralanma riskini azaltmak için bataryayla çalışan çim biçme makineleri kullanırken aşağıdakiler de dahil olmak üzere temel güvenlik önlemlerine daima uyun:

TÜM TALİMATLARI OKUYUN

TÜM ÇİM BİÇME MAKİNELERİ İÇİN GENEL GÜVENLİK UYARILARI VE TALİMATLARI



TEHLİKE:

- Bu alet tehlikeli olabilir.** Bu kılavuzdaki tüm uyarılara ve Güvenlik Talimatlarına uyun. Bu kılavuzdaki ve ünite üzerindeki uyarıları ve talimatları takip etmekten operatör sorumludur. Bu çim biçme makinesinin kullanımını, bu kılavuzdaki ve ünite üzerindeki uyarıları ve talimatları okuyan, anlayan ve bunlara uyan kişilerle sınırlayın.

- **Tehlikeli ortamlardan kaçının** – çim biçme makinesini nemli veya ıslak yerlerde kullanmayın.
- **Yağmurda Kullanmayın.**
- **Çocukları Uzak Tutun** – Tüm ziyaretçiler çalışma alanından güvenli bir mesafede tutulmalıdır.
- **Doğru Giyinim** – Bol elbiseler giymeyin ve takı takmayın. Bunlar hareketli parçalara takılabilir. Açık havada çalışırken lastik eldiven ve ayakkabıların kullanılması önerilir.
- **Güvenlik Gözlükleri Kullanın** – Ortam tozlu ise her zaman yüz veya toz maskesi kullanın.
- **Doğru Aleti Kullanın** – Çim biçme makinesini ürettiği amaç dışında herhangi bir iş için kullanmayın.
- **Hasarlı parça olup olmadığını kontrol edin.** Çim biçme makinesini daha fazla kullanmadan önce, düzgün çalışıp çalışmadığını ve kullanım amacını yerine getirip getirmediğini belirlemek için hasarlı bir siper veya başka bir parça dikkatlice kontrol edilmelidir. Hareketli parçaların düzenini, hareketli parçalardaki takılmayı, parçalardaki kırılmaları, montajı ve bunların çalışmasını etkileyebilecek tüm diğer koşulları kontrol edin. Bu kullanım kılavuzunda aksi belirtilmediği sürece hasarlı bir koruma veya başka bir parça yetkili servis merkezi tarafından doğru şekilde onarılmalı veya değiştirilmelidir.
- **Bakım ve servis.** Bu kılavuzda belirtilmeyen onarım, bakım ve ayarlamalar, her zaman yetkili servis merkezleri veya diğer yetkili servis kuruluşları tarafından orijinal yedek parçalar kullanılarak gerçekleştirilmelidir.
- **Çim Biçme Makinesini Zorlamayın** – Alet, belirlendiği kapasite ayarında kullanıldığında daha iyi ve güvenli çalışacaktır.
- **Ayak Parmaklarınızın Ucunda Ulaşmaya Çalışmayın** – Daima sağlam ve dengeli basın.
- **Dikkatli Olun** – Yaptığınız işe yoğunlaşın. Sağduyulu olun. Çim biçme makinesini yorgunken çalıştırmayın.
- **Çim Biçme Makinesinin Bağlantısını Kesin** – Kullanımda değilken, bakım yapmadan önce, bıçak gibi aksesuarları değiştirirken vb. güvenlik anahtarını ve bataryaları çim biçme makinesinden çıkartın.
- **Kullanılmayan Çim Biçme Makinesini Kapalı Alanda Saklayın** – Çim biçme makinesi kullanılmadığı zaman, çocukların erişemeyeceği kapalı, kuru ve kilitli bir yerde saklanmalıdır. Güvenlik anahtarı ve bataryaları çıkartın.
- **Çim Biçme Makinesini Özenle Koruyun** – En iyi ve güvenli performans için kesme kenarlarını keskin ve temiz tutun. Aksesuarların yağlanması ve değiştirilmesi için talimatları takip edin. Tutamakları kuru, temiz, yağsız ve gressiz tutun.
- **Siperleri yerinde ve çalışır durumda muhafaza edin.**
- **Bıçakların keskin kalmasını sağlayın.**
- **Ellerinizi ve ayaklarınızı kesme alanından uzakta tutun.**
- **Çim biçme makinesi bıçağının isabet ettiği cisimler ciddi yaralanmalara neden olabilir.** Cisimler, her biçme işleminden önce her zaman dikkatlice incelenmeli ve tüm nesnelere arındırılmalıdır.
- **Çim biçme makinesi yabancı bir nesneye çarparsa, şu adımları izleyin:**
 1. Çim biçme makinesini durdurun. Çember tutamağı çekin.
 2. Bataryaları ve güvenlik anahtarını çıkartın.
 3. Hasar kontrolü yapın.
 4. Çim biçme makinesini yeniden çalıştırmadan önce her türlü hasarı onarın.
- **Yalnızca aynı yedek bıçakları kullanın.**

BU TALIMATLARI SAKLAYIN

Önemli

Yaya Kontrollü Çim Biçme Makineleri için Güvenli Uygulamalar

Bu makine, el ve ayakları kesebilir ve nesnelere fırlatabilir. Aşağıdaki güvenlik talimatlarına uyulmaması ciddi yaralanmalara veya ölüme neden olabilir.

Genel Bilgiler

1. Bu kılavuzdaki ve makine, motor ve ataşmanlar üzerindeki talimatları ve uyarıları okuyun, anlayın ve bunlara uyun.
2. Yalnızca sorumlu, eğitimli, talimatlara aşina ve makineyi fiziksel olarak kullanabilecek operatörlere izin verin.
3. İlaç ya da alkol etkisi altındayken çim biçme makinesini kullanmayın.

Çalıştırmadan Önce Hazırlık

1. Makinenin çalışmasıyla fırlatılacak veya çalışmasını engelleyebilecek nesnelere çalışma alanından temizleyin.
2. Çalışma alanına çevredeki kişilerin, özellikle küçük çocuklar ve evcil hayvanların yaklaşmasına izin vermeyin. Alana biri gireirse, makineyi ve ataşmanları durdurun.
3. Çim tutucu, boşaltma oluğu veya diğer güvenlik aparatlarının tümü takılı olmadan veya çalışır durumda değilken çim biçme makinesini çalıştırmayın. Aşınma veya bozulma belirtilerini sık kontrol edin ve gerekirse değiştirin.
4. Güvenlik gözlükleri, işitme koruması, solunum koruması ve ayakkabı gibi uygun kişisel koruyucu ekipman kullanın.

Çalıştırma

1. Makineyi sadece gün ışığında veya iyi bir yapay aydınlatmaya sahip ortamlarda çalıştırın.
2. Delik, oluk tümsek, taş veya diğer görünmeyen tehlikelere dikkat edin. Engebeli arazide makine devrilebilir veya operatör dengesini kaydedebilir. Uzun çimlerle engelleri gizleyebilir. Tutamağın arkasında durun.
3. Ellerinizi veya ayaklarınızı dönen parçaların yakınına veya makinenin altına koymayın. Boşaltma çıkışı her zaman temiz tutun.
4. Biçilen malzemenin başkalarına fırlamasını engelleyin. Biçilen maddeyi duvara veya tümseğe dökmeyin. Atık madde duvardan sekerek makineyi kullanan kişiye isabet edebilir. Çakıllı yüzeylerden geçerken bıçakları durdurun.
5. Gereksizden çim biçme makinesini geriye doğru çekmeyin. Çim biçme makinesini geriye doğru çekmeden önce ve çekerken daima aşağıya ve arkaya doğru bakın.
6. Çim biçme makinesini temizlemeden, çim tutucuyu çıkarmadan, boşaltma kısmındaki tıkanıklığı gidermeden, makineyi

depoya kaldırıken, biçme makinesini taşıırken veya herhangi bir ayarlama, onarım veya inceleme öncesinde motoru durdurmak için çember tutamağı daima serbest bırakın ve bıçak tamamen durana kadar bekleyin ve güvenlik anahtarını ve bataryayı çıkarın.

7. Çim biçme makinesi anormal bir şekilde sarsılmaya başlarsa, çember tutamağı bırakın, biçmağın durmasını bekleyin ve güvenlik anahtarını ile bataryayı çıkarın, ardından hemen arızanın nedenini araştırın. Sarsılma genellikle bir sorun belirtisidir.

Çocuklara Özel

1. Bu cihaz, güvenliklerinden sorumlu kişi gözetiminde cihazın kullanımı hakkında bilgi verilmeksizin, fiziksel (çocuklar dahil), duysal veya zihinsel kapasitesi sınırlı veya yeterli deneyim ve bilgiye sahip olmayan kişiler tarafından kullanılmamalıdır.
2. Operatör çocukların varlığına karşı dikkatli olmazsa trajik kazalar meydana gelebilir. Çocuklar genellikle makineye ve biçme faaliyetine ilgi duyar. Asla çocukların en son gördüğünüz yerde sabit kalacağını varsaymayın.
3. Çocukları çalışma alanından uzak tutun ve operatör dışında sorumlu bir yetişkinin gözetiminde tutun.
4. Dikkatli olun ve alana çocuk girerse çim biçme makinesini kapatın.

Eğime Özel

1. Eğitimler, kazalar açısından önemli bir faktördür. Eğitimli arazilerde çalışmak ekstra dikkat gerektirir. Rahatsız oluyorsa eğitimli arazilerde biçmeyin.
2. Biçme işlemini aşağı ve yukarı doğru değil eğimli yüzeyler boyunca yatay yapın. Boşlukların, hendeklerin veya setlerin yakınında çalışırken dikkatli olun.
3. Islak çimleri biçmekten kaçının. (Yere düzgün basılmaması kayma veya düşmeye neden olabilir.)
4. Makineyi çekiş, makine hakimiyeti veya denge sorun olduğu hiçbir koşulda çalıştırmayın. Çim biçme makinesi, tekerlekler durdurulsa bile kayabilir.
5. Eğimli arazilerde çalıştırmak ve durmaktan kaçının. Ani hız ve yön değişimlerinden kaçının. Yavaş ve kademeli olarak dönüş yapın.
6. Makineyi bir çim tutucu veya diğer ataşmanlarla çalıştırırken çok dikkatli olun. Bunlar makinenin dengesini etkileyebilirler.

Servis

1. Makineyi iyi çalışır durumda tutun. Aşınmış veya hasarlı parçaları değiştirin.
2. Bıçaklara bakım yaparken dikkatli olun. Bıçakları sarın veya eldiven giyin. Hasarlı bıçakları değiştirin. Bıçakları tamir veya modifiye etmeye çalışmayın. Tüm somun ve civataları sıkı tutun.
3. Çim biçme makinesini çimen, yaprak veya diğer birikintilerden uzak tutun.
4. Güvenlik ve talimat etiketlerini gerektiği gibi koruyun veya değiştirin.

Aşağıdakiler, çim biçme makinesindeki önemli güvenlik tehlike resimlerinin açıklamalarıdır.



Kullanıcı kullanım kılavuzunu okumalı ve anlamalıdır.



Ciddi yaralanma riskinden kaçınmak için eğimli yerlerde yukarı ve aşağı biçmeyin. Eğimli yerlerde daima yatay biçme yapın.



Çevredekilerin yaralanması riskinden kaçınmak için, çalışma sırasında tüm insanları ve evcil hayvanları çim biçme makinesinden güvenli bir mesafede tutun.



Döner bıçaklar ciddi yaralanmaya neden olabilir. Ellerinizi ve ayaklarınızı her zaman biçme makinesinden ve boşaltma deliğinden uzak tutun. Biçmağın durduğundan daima emin olun. Çim tutucuyu söküp değiştirmeden, makineyi temizlemeden, bakımını yapmadan, taşımadan veya kaldırmadan önce aleti kapatmak için çember tutamağı serbest bırakın ve biçmağın dönmeyi durdurmasını bekleyin (yaklaşık 3 saniye) ve güvenlik anahtarını ve bataryaları çıkartın.



Çim biçme makinesi biçmağının isabet ettiği cisimler ciddi yaralanmalara neden olabilir. Motor çalışırken sapın arkasında durun. Çalışma sırasında insanların ve evcil hayvanların çim biçme makinesinden çıkan atıklardan uzak olduğundan daima emin olun. Biçme işleminden önce daima biçme alanını inceleyin ve bıçakla fırlatılabilecek nesnelere kaldırın. Kaldırım, yol, veranda ve çakıl taşı döşenmiş zeminleri geçmeden önce aleti kapatmak için çember tutamağı serbest bırakın ve biçmağın dönmeyi durdurmasını bekleyin (yaklaşık 3 saniye).

Ek Güvenlik Bilgileri



UYARI: Hiçbir zaman elektrikli aleti veya herhangi bir parçasını değiştirmeyin. Hasar veya yaralanmayla sonuçlanabilir.



UYARI: DAİMA güvenlik gözlüğü kullanın. Normal gözlükler güvenlik gözlükleri DEĞİLDİR. Ayrıca toz ortaya çıkan bir kesme işlemi söz konusuysa yüz veya toz maskesi kullanın. Kesme işlemi çok gürültülü ise işitme koruması takın. DAİMA SERTİFİKALI GÜVENLİK EKİPMANI KULLANIN.

Diğer Tehlikeler

Emniyet tedbirlerini düzenleyen yönetmeliğin uygulanmasına ve emniyet sağlayıcı aygıtların kullanılmasına rağmen, başka belirli risklerden kaçınılamaz. Bunlar:

- Duyuma bozukluğu.
- Sıçrayan parçacıklardan kaynaklanan yaralanma riski.
- Çalışma sırasında ısınan aksesuarlardan kaynaklanan yanık tehlikesi.
- Uzun süreli kullanımdan kaynaklanan yaralanma riski.

BU TALİMATLARI SAKLAYIN

Şarj Cihazları

STANLEY FATMAX şarj cihazlarının ayara ihtiyacı yoktur ve olabildiğince kolay çalıştırılmak üzere tasarlanmıştır.

Elektrik Güvenliği

Elektrik motoru, sadece tek bir gerilim ile çalışacak şekilde ayarlanmıştır. Her zaman akü voltajının aletin üretim etiketinde belirlenmiş değerlere uyup uymadığını kontrol edin. Aynı zamanda şarj cihazınızın voltajının ana şebeke voltajınızla aynı olduğundan emin olun.



STANLEY FATMAX şarj cihazınız EN60335 standardına uygun olarak çift yalıtımlıdır; bu nedenle, topraklama kablosuna gerek yoktur.

Elektrik kablosu hasar görürse, yalnızca STANLEY FATMAX veya yetkili bir servis tarafından değiştirilmelidir.

Uzatma Kablolarının Kullanımı

Kesinlikle gerekli olmadıkça bir uzatma kablosu kullanılmamalıdır. Daima şarj cihazınızın elektrik girişine uygun (**Teknik Özellikleri** bölümüne bakın), onaylı bir uzatma kablosu kullanın. Minimum iletken boyutu 1 mm²'dir; maksimum uzunluk 30 m'dir.

Bir kablo makarası kullanırken, kabloyu daima sonuna kadar açın.

Tüm Akü Şarj Cihazları İçin Önemli

Güvenlik Talimatları

BU TALİMATLARI SAKLAYIN: Bu kılavuz uyumlu şarj cihazları hakkında önemli güvenlik ve çalışma talimatları içerir (**Teknik Özellikleri** bölümüne bakın).

- Şarj cihazını kullanmadan önce şarj cihazının, akünün ve üründe kullanılan akünün üzerindeki talimatları ve uyarıcı işaretleri okuyun.



UYARI: Elektrik çarpması tehlikesi. Şarj cihazının içine sıvı kaçmasına izin vermeyin. Elektrik çarpmasına neden olabilir.



UYARI: Alet, 30mA akımı aşmayan akım kesici cihazla beraber kullanılmaya tavsiye edilir.



DİKKAT: Yanma tehlikesi. Yaralanma riskini azaltmak için, yalnızca STANLEY FATMAX şarj edilebilir akülerini şarj edin. Diğer akü tipleri patlayarak yaralanmanıza veya hasar meydana gelmesine yol açabilir.



DİKKAT: Çocuklar, cihazla oynamalarını önlemek amacıyla kontrol altında tutulmalıdır.

İKAZ: Belirli koşullar altında, şarj cihazı güç kaynağına takılıyken, şarj içindeki açık şarj kontakları yabancı maddeler tarafından kısa devre yapılabilir. Bunlarla sınırlı olmamak kaydıyla iletken nitelikteki çelik yünü, alüminyum folyo veya metal parçacık birikimi gibi yabancı maddeler şarj cihazının yuvalarından uzak tutulmalıdır. Yuvalarda akü yokken şarj cihazını daima güç kaynağından çıkarın. Şarj cihazının fişini temizlemeden önce çıkarın.

- Aküyü bu kılavuzdaki şarj cihazlarından başka cihazlarla şarj etmeye **ÇALIŞMAYIN**. Şarj cihazı ve akü özellikle birlikte çalışacak şekilde tasarlanmıştır.
- Bu şarj cihazları STANLEY FATMAX şarj edilebilir akülerini şarj etmekten başka kullanımlar için

tasarlanmamıştır. Başka kullanımlar yangın veya elektrik çarpmasına yol açabilir.

- **Şarj cihazını yağmura veya kara maruz bırakmayın.**
- **Şarj cihazını fişten çıkarırken kablodan değil fişten tutarak çekin.** Bu, elektrik fişine ve kablosuna hasar verilmesini riskini azaltır.
- **Kablonun üzerine basılmayacak, ortalıkta gezinmeyecek veya başka şekilde hasara ve gerginliğe maruz kalmayacak şekilde yerleştirildiğinden emin olun.**
- **Kesinlikle gerekli olmadıkça uzatma kablosu kullanmayın.** Yanlış uzatma kablosu kullanımı yangın veya elektrik çarpmasına neden olabilir.
- **Şarj cihazının üzerine herhangi bir eşya koymayın veya şarj cihazını havalandırma deliklerini kapatıp aşırı iç sıcaklığa neden olabilecek yumuşak bir yüzeye yerleştirmeyin.** Şarj cihazını herhangi bir ısı kaynağından uzaktaki bir yere koyun. Şarj cihazı muhafazanın üstündeki ve altındaki delikler aracılığıyla havalandırılır.
- **Şarj cihazını hasarlı kordon veya fişle çalıştırmayın—** bunları derhal değiştirin.
- **Şarj cihazını sert bir darbe aldıysa, düştüyse veya herhangi bir şekilde hasar gördüyse çalıştırmayın.** Yetkili bir servis merkezine götürün.
- **Şarj cihazını sökmeyin; servis veya onarım gerektiğinde yetkili bir servis merkezine götürün.** Yanlış yeniden takma elektrik çarpmasına veya yangına yol açabilir.
- Elektrik kablosu hasarlı ise, bir tehlike oluşmasını önlemek için üretici ya da yetkili Servis Merkezi tarafından değiştirilmelidir.
- **Herhangi bir temizlik işlemi yapmadan önce şarj cihazının fişini prizden çekin. Bu, elektrik çarpması riskini azaltır.** Aküyü çıkarmak bu riski azaltmaz.
- **ASLA 2 şarj cihazını bir arada bağlamaya çalışmayın.**
- **Şarj cihazı standart 230 V ev elektrikli gücüyle çalışmak üzere tasarlanmıştır. Başka herhangi bir voltaj ile kullanmayı denemeyin.** Bu araba şarj cihazı için geçerli değildir.

Bir Bataryanın Şarj Edilmesi (Şek. [Fig.] B)

1. Bataryayı takmadan önce şarj cihazını uygun prize takın.
2. Bataryayı **21** şarj cihazına takın, bataryanın şarj cihazına tamamen oturduğundan emin olun. Devamlı yanıp sönen kırmızı (şarj) ışık, şarj işleminin başladığını gösterir.
3. Şarjın tamamlandığı, kırmızı ışığın sürekli yanmasıyla belirtilir. Batarya tam olarak şarj edildikten sonra hemen kullanılabilir veya şarj cihazından bırakılabilir. Bataryayı şarj cihazından çıkarmak için, bataryanın üzerindeki batarya bırakma düğmesine **22** basın.

NOT: Lityum iyon bataryalardan maksimum performans almak ve bataryaların kullanım ömrünü uzatmak için, ilk kullanım öncesinde tam olarak şarj edin.

Şarj Cihazının Çalışması

Bataryanın şarj durumu için aşağıdaki göstergelere bakın.

Şarj ışıkları

	şarj edilmesi	--- ---	
	tamamen şarj oldu	-----	
	sıcak/soğuk akü gecikmesi*	--- ---	

*Bu işlem esnasında kırmızı ışık yanıp sönmeye devam edecek, fakat bir sarı ışık da yanacaktır. Akü uygun bir sıcaklığa ulaştığında, sarı ışık kapanacak ve şarj aleti şarj işlemine devam edecektir.

Uyumlu şarj cihazı arızalı bir aküyü şarj etmeyecektir. Şarj cihazı lambası yanmayarak arızalı bir bataryayı gösterecektir.

NOT: Bu aynı zamanda şarj cihazının arızalı olduğu anlamına da gelebilir.

Şarj cihazı bir sorun gösteriyorsa, şarj cihazını ve akü takımını test edilmek üzere yetkili bir servis merkezine gönderin.

Sıcak/Soğuk Paket Gecikmesi

Şarj aleti çok sıcak veya çok soğuk bir batarya tespit ettiğinde, otomatik olarak Sıcak/Soğuk Gecikmesini başlatarak batarya uygun sıcaklığa gelene kadar şarj durdurur. Şarj aleti sonrasında otomatik olarak şarj moduna geçer. Bu özellik maksimum batarya ömrünü garanti eder.

Soğuk bir batarya sıcak bir bataryaya göre daha yavaş bir hızla şarj olacaktır. Akü takımı tüm şarj döngüsü boyunca daha yavaş bir hızda şarj olacaktır ve akü ısındığında bile maksimum şarj oranına geri dönmeyecektir.

Elektronik Koruma Sistemi

Li-Ion cihazları aşırı yük, aşırı ısınma veya tamamen boşalmadan koruyacak bir Elektronik Koruma Sistemi ile birlikte tasarlanmıştır. Elektronik Koruma Sistemi devreye girerse alet otomatik olarak kapatılacaktır. Bu durum gerçekleşirse lityum iyon aküyü tamamen şarj olana dek bir şarj cihazının üzerine koyun.

Duvara Montaj

Bu şarj cihazları duvara monte edilebilir veya bir masa veya çalışma tezgahı üzerinde yukarı doğru durabilir şekilde tasarlanı. Duvara monte edilecekse şarj aletini bir elektrik prizinin yakınında veya bir köşe veya hava akımını engelleyebilecek diğer engellerden uzakta konumlandırın. Şarj cihazının arka tarafını montaj vidalarının duvar üzerindeki yerini belirlemek amacıyla şablon olarak kullanın. Şarj aletini (ayrıca satın alınan) en az 25,4 mm uzunluğunda ve 7-9 mm bir vida başı çapına sahip, ahşap üzerine vidalandığında vida başının açıkta olan kısmı yaklaşık 5,5 mm optimal bir derinlik bırakacak şekilde vidalayarak monte edin. Şarj cihazının arkasındaki yuvaları vidaların açıkta olan kısımlarıyla hizalayın ve onları yuvalara tam olarak oturtun.

Şarj Cihazı Temizlik Talimatları

⚠ UYARI: Elektrik çarpması tehlikesi. Temizlik öncesinde AC çıkışı bağlantısını kesin. Şarj cihazının dış yüzeyindeki kir ve yağ bir bez parçası yada metal olmayan bir fırça kullanılarak çıkarılabilir. Su veya temizlik solüsyonları kullanmayın. Aletin içine herhangi bir sıvının girmesine izin vermeyin; aletin herhangi bir parçasını bir sıvı içine daldırmayın.

Akü**Tüm Aküler İçin Önemli Güvenlik Talimatları**

Yedek aküleri sipariş ederken, katalog numarasını ve voltajı eklediğinizden emin olun.

Akü, kutudan önce, aşağıdaki güvenlik talimatlarını dikkatlice okuyun. Daha sonra belirtilen şarj işlemlerini uygulayın.

TÜM TALİMATLARI OKUYUN

- **Aküyü yanıcı sıvılar, gazlar ve tozların bulunduğu yerler gibi yanıcı ortamlarda şarj etmeyin veya kullanmayın.** Aküyü şarj cihazına takmak veya cihazdan çıkarmak toz veya dumanları tutuşturabilir.
- **Aküyü şarj cihazının içine doğru zorlamayın. Akü kırılarak ciddi kişisel yaralanmaya neden olabileceğinden akünün üzerinde hiçbir şekilde uyumsuz bir şarj cihazına uydurmak için değişiklik yapmayın.**
- Aküleri yalnızca STANLEY FATMAX şarj cihazlarında şarj edin.
- **Su veya diğer sıvıları sıçratmayın veya bunlara DALDIRMAYIN.**
- **Aleti ve bataryayı, sıcaklığın 4 °C'nin (39,2 °F) altına düştüğü (örneğin, kışın kulübeler veya metal yapıların dışında) veya 40 °C'nin (104 °F) üzerine ulaştığı yerlerde (örneğin, yazın kulübeler veya metal yapıların dışında) depolamayın veya kullanmayın.**
- **Önemli ölçüde hasarlı veya tamamen eskimiş olsa bile aküyü ateşe atmayın.** Akü ateşe atılırsa patlayabilir. Lityum iyon aküler yanınca zehirli buharlar ve materyaller açığa çıkar.
- **Akü içeriği cildinizle temas ederse, etkilenen alanı derhal yumuşak bir sabun ve suyla yıkayın.** Akü sıvısı gözlerinize bulaşır, gözünüzü açık tutarak 15 dakika boyunca veya tahriş hissi geçene kadar suyla yıkayın. Tıbbi yardım gerekirse, akü elektroliti sıvı organik karbonatlar ve lityum tuzları karışımından oluşmaktadır.
- **Açılan akü hücrelerinin içeriği solunum yolunu tahriş edebilir.** Ortama temiz hava girmesini sağlayın. Belirtiler geçmezse tıbbi yardım alın.



UYARI: Yanık tehlikesi. Akü sıvısı kıvılcıma veya ateşe maruz kalırsa yanıcı olabilir.



UYARI: Aküyü hiçbir nedenle asla açmayın. Akünün muhafazası çatlarsa veya hasar görürse, şarj cihazına takmayın. Aküyü çarpmayın, düşürmeyin veya pakete hasar vermeyin. Sert bir darbe almış, düşmüş, çignenmiş veya herhangi bir şekilde hasar görmüş (örn. çiviyle delinmiş, çekiçle vurulmuş veya üzerine basılmış) bir aküyü veya şarj cihazını kullanmayın. Elektrik çarpmasına yol açabilir. Hasarlı aküler geri dönüşüm için servis merkezine gönderilmelidir.



UYARI: Yangın tehlikesi. Bataryayı metal nesnelere batarya terminallerine değmeyecekleri şekilde saklayın veya taşıyın. Örneğin, bataryayı içerisinde gevşek çiviler, vidalar, anahtarlar vb. bulunan kayışlı taşıyıcı, cep, alet kutuları, ürün kiti kutuları, çekmece vb. içerisine koymayın.



DİKKAT: Aleti kullanmadığınız zaman, devrilmeye veya düşme tehlikesine yol açmayacağı dengeli bir yüzeye yan tarafının üzerine yerleştirin. Büyük akülere sahip bazı aletler akünün üzerinde dik durabilir, ancak bunlar kolayca devrilebilir

Nakliyat



UYARI: Yangın tehlikesi. Batarya nakliyatında, batarya kutuplarının istemsiz şekilde iletken maddelerle temas ederek yangına sebep vermesi ihtimali vardır. Batarya nakliyatı yaparken, batarya kutuplarının iyi korunduğundan ve kutuplarla temas edip kısa devreye sebep olabilecek maddelerden iyi şekilde izole edildiğinden emin olun.

NOT: Lityum-iyon piller kontrol edilmiş bagaja konmamalıdır.

STANLEY FATMAX bataryalar, Tehlikeli Maddelerin Nakliyesi Hakkında BM Tavsiyeleri; Uluslararası Hava Taşımacılığı Birliği (IATA) Tehlikeli Madde Düzenlemeleri, Uluslararası Deniz Taşımacılığı Tehlikeli Madde (IMDG) Düzenlemeleri ve Uluslararası Karayoluyla Tehlikeli madde Taşıma Konulu Avrupa Anlaşması içeriklerinde belirtilen sektörel ve hukuki standartların tüm düzenlemeleriyle uyumludur. Lityum-iyon bataryalar, Tehlikeli Madde Taşımacılığı Kılavuzu Testleri ve Kriterleri Hakkındaki BM Tavsiyelerinin 38,3. bölümüne kadar test edilmiştir.

Çoğu durumda bir STANLEY FATMAX bataryanın nakliyesinin tam olarak düzenlenmiş bir Sınıf 9 Tehlikeli Maddeler kapsamında sınıflandırılması beklenir. Genelde sadece 100 Watt Saat (Wh) üzeri bir enerji değerine sahip bir lityum iyon bataryayı içeren taşıma işlemlerinin tam olarak düzenlenmiş bir Sınıf 9 Tehlikeli Maddeler kapsamında sınıflandırılarak yapılması gerekmektedir. Tüm lityum iyon bataryalarda ambalajın üzerinde Watt Saati değeri mevcuttur. Buna ilave olarak, düzenlemedeki karışıklıklar nedeniyle, STANLEY FATMAX lityum iyon bataryaların Watt Saati değeri göz önünde bulundurulmaksızın havayolu kargosuyla tek başına taşınmasını önermez. Bataryası bulunan aletlerin (kombo setler) havayoluyla nakliyesi ancak bataryanın sahip olduğu Watt Saati değerinin 100 Watt Saatinde yüksek olmaması şartıyla yapılabilir.

Nakliyat kapsam dışında da kalsa, tamamen düzenlenmiş de olsa, paketleme, etiketleme ve belgeleme gereklilikleri hakkındaki son düzenlemeleri takip etmek nakliyatçıların sorumluluğudur.

Kılavuzun bu bölümünde bulunan bilgiler iyi niyetle yazılmıştır ve kılavuzun hazırlandığı tarih itibarıyla doğru olduğuna inanılmaktadır. Fakat, sözlü veya zımnen hiçbir garanti verilmemektedir. Gerçekleştirdiği işlemlerin geçerli düzenlemelerle uyumlu olduğundan emin olmak alıcının sorumluluğundadır.

Saklama Önerileri

1. En iyi saklama ortamı serin ve kuru, doğrudan güneş ışığı almayan, aşırı sıcak ve soğuk olmayan yerlerdir. En uygun akü performansı ve ömrü için kullanımda değilken aküleri oda sıcaklığında saklayın.

2. Uzun süreli saklama için, en iyi sonuç için şarj cihazından uzak serin, kuru bir yerde tamamen dolu bir akü saklamak için tavsiye edilir.

NOT: Aküler tamamen şarj boşalmış halinde saklanmamalıdır. Akünün kullanılmadan önce yeniden şarj edilmesi gerekir.

Şarj Cihazı ve Akü Üzerindeki Etiketler

Bu kılavuzda kullanılan sembollere ilave olarak, şarj cihazı ve akü üzerinde bulunan etiketler aşağıdaki sembolleri belirtmektedir.



Aletle çalışmaya başlamadan önce bu kılavuzu okuyun.



Şarj süresi için **Teknik Özellikleri** bölümüne bakın.



İletken nesnelere temas etmeyin.



Hasarlı aküleri şarj etmeyin.



Suya maruz bırakmayın.



Hasarlı kabloların hemen değiştirilmesini sağlayın.



Sadece 4 °C ve 40 °C arasında şarj edin.



Yalnızca kapalı alanda kullanım icindir.



Aküleri çevremize gerekli ozeni göstererek atın.



STANLEY FATMAX aküler, yalnızca onlar için tasarlanmış olan STANLEY FATMAX şarj cihazlarında şarj edin. STANLEY FATMAX aküleri haricindeki akülerin STANLEY FATMAX şarj cihazlarıyla şarj edilmesi patlamalarına veya diğer tehlikeli durumların ortaya çıkmasına sebep olabilir.



Aküyü ateşe atmayın.

Batarya Tipi

Aşağıdaki aletler iki 18 voltluk batarya ile çalışır: SFMCMW2651 Bu bataryalar kullanılmaktadır: SFMCB202, SFMCB204, SFMCB206. Daha fazla bilgi için **Teknik Veriler** bölümüne bakın.

Paket İçeriği

Paket şunları içerir:

- 1 Çim biçme makinesi
- 1 Şarj cihazı
- 1 Çim Toplama Torbası
- 1 Yan Boşaltma Oluğu
- 1 Güvenlik Anahtarı

TÜRKÇE

2 Li-İyon batarya (C2, D2, L2, M2, P2, S2, T2, X2, Y3 modelleri)

1 Kullanım kılavuzu

NOT: Bataryalar, şarj cihazları ve alet kutuları N modellerinde bulunmaz. Bataryalar ve şarj cihazları NT modellerinde bulunmaz.

- Nakliye sırasında alet, parçalar ve aksesuarlarda hasar oluşup oluşmadığını kontrol edin.
- Çalıştırmadan önce bu kılavuzu iyice okuyup anlamak için zaman ayırın.

Alet Üzerindeki Etiketler

Alet üzerinde aşağıdaki semboller gösterilir:



Kullanmadan önce kullanım kılavuzunu okuyun.



Kulak koruması kullanın.



Göz koruması kullanın.



Keskin bıçaklara dikkat edin. Bıçaklar makine kapatıldıktan sonra da dönmeye devam eder. Bakımdan önce veya kablo hasar görmüşse, devre dışı bırakılmış aygıtı çıkarın.



Siçrayan nesnelere dikkat edin. Yoldan geçenleri kesme alanından uzak tutun.



Yönetmelik 2000/14/EC garanti edilen ses şiddeti.



Yağmura maruz bırakmayın.

Tarih Kodu Konumu (Şek. A)

İmalat yılını da içeren tarih kodu **18** gövdeye basılıdır.

Örnek:

2020 XX XX

Üretim yılı ve haftası

Açıklama (Şek. A)



UYARI: Alan aydınlatma lambası üzerinde asla değişiklik yapmayın. Hasar veya yaralanmayla sonuçlanabilir.

- 1 AÇMA-KAPAMA anahtar kutusu
- 2 AÇMA-KAPAMA düğmesi
- 3 Güvenlik anahtarı
- 4 Ana tutamak (Üst tutamak)
- 5 Alt tutamak
- 6 Çember tutamak
- 7 Batarya kapağı
- 8 Kesim yüksekliği ayarlama kolu
- 9 Arka kapı kapağı

10 Çim toplama torbası

11 Çim toplama torbası kolu

12 Alt taşıma kolu

13 Yan kapak

14 Yandan boşaltma ataşmanı

15 Kesim yüksekliği ayarlama kolları

16 Üst tutamak kilitleme kolları

17 Üst tutamak düğmesi

Kullanım Amacı

Bu çim biçme makinesi, çim biçme uygulamaları için tasarlanmıştır.

Islak koşullarda veya yanıcı sıvı ya da gazların mevcut olduğu ortamlarda **KULLANMAYIN**.

Çocukların aleti ellemesine **IZIN VERMEYİN**. Bu alet deneyimsiz kullanıcılar tarafından kullanılırken nezaret edilmelidir.

- Bu cihaz, güvenliklerinden sorumlu kişi gözetiminde cihazın kullanımı hakkında bilgi verilmeksizin, fiziksel (çocuklar dahil), duyuşsal veya zihinsel kapasitesi sınırlı veya yeterli deneyim ve bilgisi olmayan kişiler tarafından kullanılmamalıdır. Cihazla oynamadıklarından emin olmak için çocuklar gözetim altında tutulmalıdır.

MONTAJ VE AYARLAMALAR



TEHLİKE: Ciddi fiziksel yaralanma riskini azaltmak için makineyi kapatın ve güvenlik anahtarı ile bataryayı çıkartın ve herhangi bir ayarlama veya ekleri veya aksesuarları çıkarma/takma işlemini bu şekilde yapın. Yanlışlıkla çalıştırma yaralanmaya yol açabilir.

Tutamak Yüksekliğinin Ayarlanması

(Şek. A, C)

Çim biçme makinesi depolama modunda taşınır. Devam etmeden önce tutamağı çalışma konumuna getirmeniz gerekir.

1. Alt tutamağı **5** depolama konumundan çıkartıp kilidini açmak için, iki tutamak yüksekliği ayarlama kolunu **15** açın. Tutamak yüksekliği ayarlama kolları **15** alt tutamağın **5** her iki tarafında bulunmaktadır.
2. Alt tutamağı çalışma konumuna yükseltin. Kabloyu sıkıştırmamaya veya germemeye dikkat edin.
3. Tutamak yükseklik ayarlama kollarını **15** kapatın, alt tutamağı yerine sabitleyin.

NOT: Tutamak ile kol arasındaki bağlantı çok sıkı veya çok gevşekse, kolu açın ve saat yönünde veya saat yönünün tersine çevirerek kolun derinliğini ayarlayın. Her bir kol güvenli bir şekilde kapanana, tutamak sabitlenene ve hareket etmeye kadar tekrar kapatın.

Üst Tutamağın Takılması (Şek. A, D)

1. Üst tutamağın **4** altındaki delikleri alt tutamağın **5** üzerindeki deliklerle hizalayın. Kabloyu sıkıştırmamaya veya germemeye dikkat edin.

NOT: Kablonun her iki tutamağın da önünde olduğundan emin olun. Aksi takdirde, kablonun dolaşmasına ve çim biçme makinesinin rahatça depoya kaldırılmamasına neden olabilir.

- Üst tutamağın dışından **4**, tutamak kilitleme kollarını **16** iki tutamak deliğinden kaydırın. Karşı taraf için bu işlemi tekrarlayın.
- Üst tutamağın içinden bir düğmeyi **17** her bir tutamak kilit kolu **16** üzerine gevşek bir şekilde sıkın.
- Üst tutamağı **4** çalışma konumuna döndürün. Kabloyu sıkıktırmamaya veya germemeye dikkat edin.
- Tutamak kilitleme kollarını **16** kapatın ve üst tutamağı yerine sabitleyin.
NOT: Tutamak ile kol arasındaki bağlantı çok sıkı veya çok gevşekse, kolu açın ve saat yönünde veya saat yönünün tersine çevirerek kolun derinliğini ayarlayın. Her bir kol güvenli bir şekilde kapanana, tutamak sabitlenene ve hareket etmeyece kadar tekrar kapatın.

Çim Toplama Torbası (Şek. E)

TEHLİKE: Üniteyi kapatın, güvenlik anahtarını ve bataryayı çıkartın.

- Arka kapı kapağını **9** kaldırın ve çim toplama torbasını **10** çim biçme makinesine takın. Burada torba çıkıntılarının **19** tutamak braketlerinin plastik yüzeylerinin içerisinde bulunan yuvalara **20** kaydırın, bkz. Şek. E. Ardından arka kapı kapağını alçaltın.
- Takılıysa, yan boşaltma oluğunu **14** çıkartın ve yan kapağın **13** tamamen aşağıda olduğundan emin olun.

Yandan Boşaltma (Şek. A, F)

TEHLİKE: Üniteyi kapatın, güvenlik anahtarını ve bataryayı çıkartın.

- Biçme makinesini yandan boşaltma modunda çalıştırmak için çim toplama torbasını **10** çıkartın.
- Arka kapı kapağının **9** kapalı olduğundan emin olun.
- Yan kapağı **13** kaldırın ve yan boşaltma oluğunu **14** çim biçme makinesine takın.
- Yan kapağı serbest bırakın ve çim biçme makinesini çalıştırmadan önce yan boşaltma oluğunun **14** yerinde takılı olduğundan emin olun.
NOT: Arka kapı kapağı **9**, giriş kısmı (alt kısımda) tamamen kapanmayacak şekildedir.

Malçlama (Şek. A, E, F)

TEHLİKE: Üniteyi kapatın, güvenlik anahtarını ve bataryayı çıkartın.

- Biçme makinesini malçlama modunda çalıştırmak için çim toplama torbasını **10** çıkartın.
- Arka kapı kapağının **9** kapalı olduğundan emin olun.
- Takılıysa, yan boşaltma oluğunu **14** çıkartın ve yan kapağın **13** tamamen aşağıda olduğundan emin olun.

Biçici Yüksekliğinin Ayarlanması (Şek. G, H)

UYARI: Biçici yüksekliğini asla motor çalışırken ayarlamaya çalışmayın.

Kesme yüksekliği, kesme yüksekliği ayar kolu **8** ile ayarlanır.

NOT: Hangi boyda kesileceğinden emin değilseniz, aletin arkasına doğru yerleştirilmiş kesim yüksekliği ayar kolları **8** ile biçmeye başlayın ve yüksekliği gerektiği şekilde ayarlayın.

Kesme Yüksekliğini Ayarlamak İçin

- Kesim yükseklik ayar kolunu **8** kilitleme çentiğinden **23** dışarı çekin.
- Kesim yüksekliğini istediğiniz gibi artırmak için kolu cihazın arkasına doğru hareket ettirin.
- Kesim yüksekliğini istediğiniz gibi azaltmak için kolu cihazın önüne doğru hareket ettirin.
- Kesim yüksekliği ayar kolunu **8** kilitleme çentiklerinden birine **23** itin.
- Diğer kesim yüksekliği ayarlama kolu **8** için bu işlemi tekrarlayın.

KULLANMA

Kullanma Talimatları

UYARI: Güvenlik talimatlarına ve geçerli yönetmeliklere daima uyun.

UYARI: Ciddi yaralanma riskini azaltmak için herhangi bir ayar yapmadan ya da parça veya aksesuarları söküp takmadan önce aleti kapatın ve aküyü ayırın. Aletin yanlışlıkla çalıştırılması yaralanmaya neden olabilir.

Doğru El Pozisyonu (Şek. K)

UYARI: Ciddi yaralanma riskini azaltmak için, **DAIMA** şekilde gösterilen uygun el pozisyonunu kullanın.

UYARI: Ciddi yaralanma riskini azaltmak için, ani tepki ihtimaline karşı aleti **DAIMA** sıkıca tutun.

Doğru el pozisyonu iki elin de ana tutamak **4** ve çember tutamak **6** üzerinde olduğu pozisyonudur.

ÇİM BİÇME MAKİNESİNİZİ ÇALIŞTIRMADAN ÖNCE BU KILAVUZU OKUYUN

Bileşenlerin tam listesi için bu kılavuzun başındaki Şek. A'ya bakın. Bu kılavuzu ileride bakmak üzere muhafaza edin.

TEHLİKE: Keskin ve hareketli bıçak. Arka kapı ve yan boşaltma kapısı yay geriliymiye kapanmıyorsa ciddi yaralanmalara neden olmak için çim biçme makinesini malç modunda çalıştırmayın. Makinenizi tamir için en yakın servis merkezine götürün.

TEHLİKE: Tutamak yerine kilitlenmedikçe makineyi çalıştırmayın.

TEHLİKE: Keskin ve hareketli bıçak. Ağır yaralanmaya neden olabileceği için çim toplama torbası üzerindeki torba çıkıntıları düzgün biçimde makineye oturmadiğça ve arka boşaltma kapısı çim toplama torbasının üst tarafına sıkıca dayanmadıkça çim biçme makinesini torbada biriktirme modunda çalıştırmayın.

UYARI: Çim biçme makinesi kendi hızıyla çalışmalıdır. Aşırı yüklemeye yapmayın.

Bataryaların Takılması ve Sökülmesi (Şek. I)

TEHLİKE: BATARYALARIN ÇIKARTILMASI VEYA TAKILMASI ÖNCESİNDE DEVREYE GİRMEİN ÖNLENMESİ İÇİN GÜVENLİK ANAHTARININ ÇIKARTILDIĞINDAN EMİN OLUN.

Bu çim biçme makinesi, eşit kapasitede iki batarya ile çalışacak şekilde tasarlanmıştır. Çim biçme makinesi tek bir batarya ile çalışmaz ve farklı kapasiteye sahip bataryalar kullanılıyorsa, daha küçük kapasiteli bataryanın bitmesi aletin kapanmasına neden olur.

NOT: En iyi sonucu almak için, bataryaların tamamen şarj edildiğinden emin olun.

Bataryaların Takılması

1. Batarya yuvası kapağını **7** kaldırıp yukarıda tutarak batarya bağlantı noktalarını **24** görün.
2. Bir yerine oturma sesi duyulana kadar bataryayı **21** batarya yuvasına **24** kaydırın (Şek. I). İkinci batarya için bu işlemi tekrarlayın.
NOT: Çim biçme makinesini çalıştırmadan önce bataryaların yerine tam oturduğundan emin olun.
3. Batarya yuvası kapağını kapatın. Makineyi çalıştırmadan önce kapağın tamamen kapalı olduğundan emin olun.

Bataryaların Çıkarılması

1. Batarya yuvası kapağını **7** kaldırıp yukarıda tutarak batarya bağlantı noktalarını **24** görün.
2. Bataryadaki serbest bırakma düğmesine **22** basın ve bataryaları **21** aletten dışarı çekin.

Güvenlik Anahtarı (Şek. J)

TEHLİKE: Keskin ve hareketli bıçak. Akülü Çim Biçme Makinenizin yanlışlıkla çalıştırılmasını veya izinsiz olarak kullanılmasını önlemek için makineye bir çıkartılabilir güvenlik anahtarı **3** dahil edilmiştir. Güvenlik anahtarı çıkarıldığında çim biçme makinesi tamamen devre dışı kalacaktır.

NOT: Güvenlik anahtarı, çocukların ulaşamayacağı bir yerdeki bir çivide muhafaza edebilmek için bir bağlama ipine sahiptir. Güvenlik anahtarını çim biçme makinesinin üzerine asmayın.

TEHLİKE: Döner bıçaklar ciddi yaralanmaya neden olabilir. Ciddi yaralanmaları önlemek için, başında kimse yokken ya da şarj, temizlik, servis, nakliye, kaldırma veya makineyi depoya kaldırma sırasında makineyi kapatın, güvenlik anahtarı ve bataryaları çıkartın.

Çim Biçme Makinesinin Çalıştırılması (Şek. I–K)

TEHLİKE: Keskin ve hareketli bıçak. Ciddi yaralanmalara neden olabileceği için anahtar kutusu ve güvenlik anahtarı sistemini asla devre dışı bırakmaya çalışmayın.

NOT: Çim biçme makinesi, ancak üzerinde bataryalar ve güvenlik anahtarı takılıyken çalışır.

1. Batarya yuvası kapağını **7** kaldırıp yukarıda tutarak batarya bağlantı noktalarını **24** görün.

2. Bir yerine oturma sesi duyulana kadar bataryayı **21** batarya yuvasına **24** kaydırın. Bu işlemi ikinci batarya yuvasında da tekrarlayın.

NOT: Çim biçme makinesini çalıştırmadan önce bataryaların yerine tam oturduğundan emin olun.

3. Batarya yuvası kapağını kapatın. Makineyi çalıştırmadan önce kapağın tamamen kapalı olduğundan emin olun.
4. Güvenlik anahtarını **3** gövde içine tam oturana kadar AÇMA-KAPAMA anahtar kutusuna **1** takın. Çim biçme makinesi artık çalışır durumdadır.
5. Çim biçme makinenizde özel bir AÇMA-KAPAMA anahtar kutusu **1** mevcuttur. Çim biçme makinesini çalıştırmak için AÇMA KAPAMA düğmesini **2** AÇMA KAPAMA anahtar kutusu **1** üzerinde basılı tutun ve ardından çember tutamağı **6** ana tutamağa **4** çekin.
NOT: Çim biçme makinesini çalıştırdıktan sonra AÇMA KAPAMA düğmesini bırakın fakat makinenin çalışmaya devam etmesi için çember tutamağı ana tutamağa doğru tutmaya devam edin.
6. Çim biçme makinesini DURDURMAK için, çember tutamağı **6** bırakın.

UYARI: Kesinlikle bir düğmeyi veya çember tutamağı AÇIK konumda kilitlemeyi denemeyin.

NOT: Çember tutamak orijinal konumuna geri döndüğünde "Otomatik Frenleme Mekanizmasını" etkinleştirir. Motor freni devreye girer ve biçme bıçağı üç saniye veya daha kısa bir sürede durur. Biçme makinesi bıçağı üç saniyeden daha uzun süre dönerse, biçme makinesini kullanmayı bırakın ve bakımını yaptırın.

Makine Aşırı Yük Durumu

Aşırı yük kaynaklı hasarları önlemek için bir seferde çok fazla çim biçmeye çalışmayın. Kesme hızınızı yavaşlatın veya kesim yüksekliğini artırın.

Çim Biçme Pratik Bilgileri (Şek. A)

UYARI: ÇİM BİÇME MAKİNESİNİN KULLANILACAĞI ALANI DAİMA ÖNCE DEN İNCELEYİN VE DÖNER BİÇAK TARAFINDAN FIRLATILABİLECEK OLAN TAŞ, ÇUBUK, TEL, KEMİK VE DİĞER NESNELERİ TEMİZLEYİN.

UYARI: Biçme işlemini eğimli yüzeylerde aşağı ve yukarı doğru değil yatay hareketlerle yapın. Eğimli yerlerde yönünüzü değiştirirken çok dikkatli olun. Aşırı dik eğimli (15°den daha büyük) yerlerde çalışmayın. Bastığınız yere daima dikkat edin.

- Çakıl taşları bulunan bir alandan geçerken makineyi "KAPALI" konuma getirmek için çember tutamağı bırakın (taşlar bıçak tarafından fırlatılabilir).
- Sert zemin veya uzun boylu yabancı otları biçerken makineyi en yüksek kesme boyuna ayarlayın. Bir seferde çok fazla çimin kesilmesi motorun aşırı yüklenmesine ve durmasına neden olabilir.
- Çimlerin hızlı büyüme sezonunda bir çim toplama torbası **10** kullanılıyorsa, çim boşaltma ağzında tıkanma olabilir. Makineyi kapalı konuma getirmek için çember tutamağı bırakın, emniyet anahtarı ve bataryaları çıkartın.

Çim toplama haznesini çıkartın ve çimleri torbanın arka ucuna sallayın. Boşaltma deliğinin etrafında biriken çimen veya pisliği de temizleyin. Çim toplama haznesini değiştirin.

- Makine anormal şekilde sarsılmaya başlarsa, makineyi kapalı konuma getirmek için çember tutamağı bırakın, emniyet anahtarını ve bataryaları çıkartın. Ndenini bulmak için derhal kontrol edin. Sarsılma bir sorun belirtisidir. Bir servis kontrolü yapılan kadar makineyi çalıştırmayın.
- En iyi kesim sonuçları için, bıçağı bilenmiş ve dengeli muhafaza edin.
- Üst kısımda öbek şeklinde birikmiş çimler performans düşüreceği için her kullanımdan sonra makineyi iyice kontrol edin ve temizleyin.
- Kısa bir süre için bile olsa makinenin başından ayrıldığınızda makineyi kapalı konuma getirmek için çember tutamağı bırakın, güvenlik anahtarını ve bataryaları çıkartın.

Aşağıdaki öneriler, akülü çim biçme makinenizden optimum çalışma süresi elde etmenize yardımcı olacaktır:

- Çimlerin özellikle uzun veya kalın olduğu alanlarda yavaşlayın.
- Çimler yağmurdan ıslandığında veya üzerinde çiy varken biçme yapmayın.
- Özellikle hızlı büyüme dönemlerinde çimlerinizi daha sık kesin.

NOT: Batarya ömrünü uzatmak için bataryaların kullanımdan sonra tekrar şarj edilmesi önerilir. Sık şarj edilmesi bataryaya zarar vermez ve bataryanın tamamen şarj edilmiş ve bir sonraki kullanım için hazır durumda olmasını sağlar. Bataryaları tam olarak şarj etmeden depoya kaldırmak batarya ömrünü kısaltır.

Makinenin Taşınması (Şek. A)

TEHLİKE: Döner bıçaklar ciddi yaralanmaya neden olabilir. Ciddi yaralanmaları önlemek için, başında kimse yokken ya da şarj, temizlik, servis, nakliye, kaldırma veya makineyi depoya koyma sırasında güvenlik anahtarını ve bataryaları çıkartın.

Makine, uygun taşıma kolu **12** kullanılarak taşınabilir. Makineyi ana tutamaktan **4** tutarak kaldırmaya ÇALIŞMAYIN.

Saklama (Şek. C, D)

TEHLİKE: Döner bıçak ciddi yaralanmaya neden olabilir. Makineyi kaldırmadan, taşımadan veya depoya koymadan önce durdurmak için çember tutamağı bırakın, güvenlik anahtarını ve bataryaları çıkartın. Kuru bir yerde muhafaza edin.

DİKKAT: Sıkışma uyarısı. Sıkışmasını önlemek için tutamakları katlar kenarları parmakları tutamak braketleri çevresindeki alanlardan uzak tutun.

Çim biçme makinesinin tutamağı hızlı ve rahat bir şekilde depoya kaldırmak için kolayca katlanır.

1. Tutamak kitleleme kollarını **16** açın ve üst tutamağı sabitleyin.
2. Üst tutamağı çim biçme makinesinin önüne doğru çevirin.
3. Tutamak yüksekliği ayarlama kollarını **15** açın.

4. Alt tutamağı depolama konumuna döndürün.

5. Tutamak yükseklik ayarlama kollarını **15** kapatın, alt tutamağı depolama konumuna sabitleyin.

BAKIM

lektrikli aletiniz minimum bakımla uzun bir süre çalışacak şekilde tasarlanmıştır. Kesintisiz olarak memnuniyet verici bir şekilde çalışması gerekli özenin gösterilmesine ve düzenli temizliğe bağlıdır.

UYARI: Ciddi yaralanma riskini azaltmak için herhangi bir ayar yapmadan ya da parça veya aksesuarları söküp takmadan önce aleti kapatın ve aküyü ayırın. Aletin yanlışlıkla çalıştırılması yaralanmaya neden olabilir.

Şarj cihazı ve akü bakım gerektirmezler.

Bıçağın Sökülmesi ve Takılması (Şek. L)

TEHLİKE: YARALANMA RİSKİ. BIÇAK SİSTEMİNİ YENİDEN TAKARKEN HER BİR PARÇANIN AŞAĞIDA AÇIKLANDIĞI GİBİ DOĞRU TAKILDIĞINDAN EMİN OLUN. BIÇAK VEYA BIÇAK SİSTEMİNİN DİĞER PARÇALARININ HATALI ŞEKİLDE MONTE EDİLMESİ CİDDİ YARALANMALARA NEDEN OLABİLİR.

TEHLİKE: Ciddi fiziksel yaralanma riskini azaltmak için herhangi bir ayar ya da parça veya aksesuarları söküp takma işleminden önce makineyi kapatın, güvenlik anahtarını ve bataryaları çıkartın. Kazara çalıştırma yaralanmaya neden olabilir.

NOT: Sadece STANLEY FATMAX tarafından onaylanan bıçak ve aksesuarları kullanın. Kullanım STANLEY FATMAX yedek bıçak Model No. DWO1DT233.

1. Flaş somununu **27** çıkartırken bıçağın dönmelerini önlemek için 2" x 4" (yaklaşık 2 feet uzunluğunda) (610 mm) ahşap parçası **25** kesin.

UYARI: Eldiven ve uygun göz korumasını kullanın. Makineyi yan yatırın. Bıçağın keskin kenarlarına dikkat edin.

2. Tahtayı yerleştirin ve flaş somununu Şekilde L gösterildiği gibi 18 mm'lik bir anahtarla **26** saat yönünün tersine çevirerek sökün.
3. Kare metal bıçak ara parçasını **30**, kare plastik bıçak yalıtımını **28** ve bıçağı **29** Şekilde L gösterildiği gibi çıkartın. Bıçak fanı **31** çıkartılmamalıdır. Tüm parçaları hasar açısından inceleyin ve gerekirse değiştirin.
4. Şekilde L gösterildiği gibi keskin veya yeni bıçağı bıçak fanının omuz kısmına takın.

NOT: Bıçak fanının omzundaki bilenmiş veya yeni bıçağı değiştirirken, çim biçici normal dik konuma döndüğünde bıçak üzerindeki "GRASS SIDE" (ÇİMEN TARAFI) ibaresinin yere baktığından emin olun.

5. Plastik bıçak yalıtıcısını **28** bir taraftaki kalkık dudakları bıçağın kenarlarına denk gelecek şekilde bıçağa takın.
6. Bıçak ara parçasını **30**, bıçak yalıtıcısının diğer tarafındaki kalkık dudaklarını içine oturacak şekilde takın. Bıçak ve bıçak yalıtıcısını gerektiğinde birlikte döndürerek, bıçak ara parçasının deliğindeki düz kısımların milin düz kısımlarıyla hizaladığınızdan emin olun.

7. Bıçağın Şekilde L gösterildiği gibi dönmelerini önlemek için tahta parçasını yerleştirin. Flaş somununu **27** flaşla bıçak ara parçasına **30** takın ve bıçağı **29** bir 18 mm anahtar **26** kullanarak iyice sıkın.

Bıçağın Bileylenmesi

BİÇAĞI EN İYİ ÇİM BİÇME PERFORMANSI İÇİN KESKİN ŞEKİLDE MUHAFAZA EDİN. KÖR BİR BİÇAK ÇİMLERİ DÜZGÜN KESMEZ.

! UYARI: Bıçağı çıkarmaya, bileylemeye ve takmaya çalışırken eldiven ve uygun göz koruması kullanın. Güvenlik anahtarını ve bataryanın çıkartıldığından emin olun.

Normal koşullar altında bir çim biçme mevsimi süresince bıçağı iki kez bileylemek yeterlidir. Kum bıçağın çabuk körelmesine neden olur. Çimleriniz kumlu bir toprağa sahipse daha sık bileyleme gerekebilir. **EĞRİLMİŞ VEYA HASAR GÖRMÜŞ BİÇAĞI HEMEN DEĞİŞTİRİN.**

Bıçağı Bileylerken:

- Bıçağın dengeli kalmasını sağlayın.
- Bıçağı orijinal kesme açısında bileyleyin.
- Bıçakların her iki ucundaki kesici kenarları, her iki uçtan da eşit miktarda malzeme çıkartarak bileyleyin.

Bıçağın Bir Mengenede Bileylenmesi (Şek. M)

1. Balyayı çıkarmadan önce, çember tutamağın serbest bırakıldığından, bıçağın durduğundan ve güvenlik anahtarını ile bataryaların çıkartılmış olduğundan emin olun.
2. Bıçağı makineden çıkartın. **Bıçağın Sökülmesi ve Takılması** bölümündeki talimatlara bakın.
3. Bıçağı **29** bir mengene **32** içerisinde sabitleyin.
4. Uygun bir göz koruması ve eldiven takın ve herhangi bir yerinizi kesmemeye dikkat edin.
5. Bıçağın kesici kenarlarını, orijinal kesici kenarın açısını koruyarak ince dişli bir eğe **34** (ürüne dahil değildir) veya keskinleştirme taşıyla (ürüne dahil değildir) dikkatlice bileyleyin.
6. Bıçağın dengesini kontrol edin. **Bıçağın Dengelenmesi** talimatlarına bakın.
7. Makinedeki bıçağı değiştirin ve iyice sıkın.

Bıçağın Dengelenmesi (Şek. N)

Bir mengenede **32** yatay olarak sıkıştırılmış bıçağın orta deliğini bir çivi veya yuvarlak tornavida **33** üzerine yerleştirerek bıçağın **29** dengesini kontrol edin. Bıçağın herhangi bir ucu aşağıya doğru dönerse, aşağı düşen ucu keskin kenarı boyunca bileyleyin. Her iki uç da düşmediğinde bıçak düzgün şekilde dengelenmiştir.



Yağlama

Elektrikli aletiniz ek bir yağlama gerektirmemektedir.



Temizleme



UYARI: Havalandırma deliklerinde ve etrafında toz toplanması halinde bu tozu ve kiri kuru hava kullanarak ana gövdeden uzaklaştırın. Bu işlemi gerçekleştirirken onaylı bir göz koruması ve onaylı toz maskesi takın.



UYARI: Aletin metalik olmayan parçalarını temizlemek için asla çözücü veya başka sert kimyasal kullanmayın. Bu kimyasallar bu parçalarda kullanılan malzemeleri güçsüzleştirir. Yalnızca su ve yumuşak sabunla nemlendirilmiş bir bez kullanın. Aletin içine herhangi bir sıvının girmesine izin vermeyin; aletin herhangi bir parçasını bir sıvı içine daldırmayın.

Makineyi durdurmak için çember tutamağı **6** bırakın, bıçağın durmasını bekleyin ve ardından iki batarya ve güvenlik anahtarını çıkartın. Alt kısımda birikmiş olabilecek çim kırıntılarını temizleyin. Su veya diğer sıvıları püskürtmeyin. Birkaç defa kullanım sonrası açtıktaki bağlantı elemanlarının tümünün sıklığını kontrol edin.

İlave Aksesuarlar



UYARI: STANLEY FATMAX tarafından tedarik veya tavsiye edilenlerin dışındaki aksesuarlar bu ürün üzerinde test edilmediğinden, söz konusu aksesuarların bu aletle birlikte kullanılması tehlikeli olabilir. Yaralanma riskini azaltmak için bu ürünle birlikte sadece STANLEY FATMAX tarafından tavsiye edilen aksesuarlar kullanılmalıdır.

Uygun aksesuarlarla ilgili daha fazla bilgi almak için satış noktalarıyla görüşün.

Çevrenin Korunması



Ayrı toplama. Bu işaretlenmiş simgeyle ürün ve piller normal evsel atıklarla birlikte çöpe atılmamalıdır. Bazı malzemeleri içeren ürün ve piller geri dönüştürülebilir veya geri kazanılabilir, bu da bazı hammaddeler için talebi azaltabilir. Lütfen elektrikli ürünleri ve pilleri yerel yasal mevzuata uygun şekilde geri dönüşüme tabi tutun. Daha ayrıntılı bilgiler www.2helpU.com adresinde mevcuttur.

Şarj Edilebilir Aküler

Bu uzun ömürlü akü, daha önce kolayca yapılan işlerde yeterince güç üretemeyecek duruma geldiğinde şarj edilmelidir. Teknik ömürlünün sonunda, aküleri çevremize gerekli özeni göstererek atın:

- Aküyü bitene kadar aleti çalıştırın, sonra aletten çıkartın.
- Lityum İyon hücreler geri dönüştürülebilir. Bunları yetkili servise veya yerel toplama merkezine teslim edin. Toplanan aküler geri dönüştürülecek veya uygun şekilde atılacaktır.

ΧΛΟΟΚΟΠΤΙΚΗ ΜΗΧΑΝΗ

SFMCMW2651

Συγχαρητήρια!

Έχετε επιλέξει ένα εργαλείο STANLEY FATMAX. Η πολυετής εμπειρία, η σχολαστική διαδικασία ανάπτυξης προϊόντων και η καινοτομία, καθιστούν τη STANLEY FATMAX έναν από τους πιο αξιόπιστους εταίρους για ερασιτέχνες χρήστες ηλεκτρικών εργαλείων.

SFMCMW2651		
Τάση	V_{bc}	2 x 18
Τύπος μπαταρίας		Ιόντων λιθίου
Ταχύτητα χωρίς φορτίο	/λεπτό	2600
Μήκος λεπίδας	cm	49,5
Βάρος (χωρίς πακέτο μπαταριών)	kg	14
Τιμές θορύβου και κραδασμών (διανυσματικό άθροισμα σε τρεις άξονες) σύμφωνα με το EN60335-2-77		
L_{pk} (στάθμη ηχητικής πίεσης εκπομπών)	dB(A)	74,0
K (αβεβαιότητα στάθμης ηχητικής πίεσης)	dB(A)	0,9
L_{WA} (στάθμη ηχητικής ισχύος)	dB(A)	87
K (αβεβαιότητα αναφερόμενης στάθμης ήχου)	dB(A)	0,8
Σταθμισμένη τιμή κραδασμών συστήματος χειριού/βραχίονα:		
Τιμή εκπομπών κραδασμών a_{rh} =	m/s^2	2,5
Αβεβαιότητα K =	m/s^2	1,5

Το επίπεδο εκπομπών κραδασμών και/ή θορύβου που αναφέρεται στο παρόν δελτίο πληροφοριών έχει μετρηθεί σύμφωνα με τυποποιημένη διαδικασία δοκιμής EN60335-2-77 και μπορεί να χρησιμοποιηθεί για τη σύγκριση ενός εργαλείου με άλλο. Μπορεί να χρησιμοποιηθεί για προκαταρκτική αξιολόγηση έκθεσης.



ΠΡΟΕΙΔΟΠΟΙΗΣΗ: Το δηλωμένο επίπεδο εκπομπών κραδασμών και/ή θορύβου αντιστοιχεί στις βασικές εφαρμογές του εργαλείου. Ωστόσο, αν το εργαλείο χρησιμοποιηθεί για διαφορετικές εφαρμογές, με διαφορετικά αξεσουάρ ή αν δεν συντηρείται κανονικά, η εκπομπή κραδασμών και/ή θορύβου μπορεί να διαφέρει. Το γεγονός αυτό μπορεί να αυξήσει σημαντικά το επίπεδο έκθεσης στη συνολική περίοδο εργασίας.

Μια εκτίμηση του επιπέδου έκθεσης σε κραδασμούς και/ή θόρυβο θα πρέπει να λαμβάνει υπόψη και τους χρόνους που το εργαλείο είναι απενεργοποιημένο ή λειτουργεί αλλά στην πραγματικότητα δεν εκτελεί εργασία. Αυτό μπορεί να μειώσει σημαντικά το επίπεδο έκθεσης στη συνολική περίοδο εργασίας.

Προσδιορίστε πρόσθετα μέτρα ασφαλείας για προστασία του χειριστή από τις επιπτώσεις των κραδασμών και/ή του θορύβου, όπως: συντήρηση του εργαλείου και των αξεσουάρ, διατήρηση των χεριών θερμών (αφορά τους κραδασμούς), οργάνωση των σχημάτων εργασίας.

Δήλωση συμμόρφωσης ΕΚ

Οδηγία σχετικά με τα μηχανήματα



Χλοοκοπτική μηχανή SFMCMW2651

Η STANLEY FATMAX δηλώνει ότι τα προϊόντα αυτά που περιγράφονται στα **τεχνικά χαρακτηριστικά** συμμορφώνονται με τα ακόλουθα:
2006/42/ΕΚ, EN60335-1:2012 + A11:2014 + A13:2017 + A1:2019 + A14:2019 + A2:2019, EN60335-2-77:2010.

Αυτά τα προϊόντα συμμορφώνονται επίσης με την Οδηγία 2014/30/ΕΕ και 2011/65/ΕΕ. Για περισσότερες πληροφορίες, παρακαλούμε να απευθύνεστε στην STANLEY FATMAX στην ακόλουθη διεύθυνση ή ανατρέξτε στην πίσω πλευρά του εγχειριδίου.

Ο κάτωθι υπογεγραμμένος είναι υπεύθυνος για την κατάρτιση του τεχνικού φακέλου και δηλώνει τα παρόντα εκ μέρους της STANLEY FATMAX.

2000/14/ΕΚ, Χλοοκοπτική μηχανή, L < 50 cm, Παράρτημα VI, DEKRA Testing and Certification GmbH, Handwerkstraße 15, 70565 Stuttgart, Germany (Γερμανία)

Αναγνωριστικός αριθμός κοινοποιημένου φορέα: 0158

Στάθμη ηχητικής ισχύος σύμφωνα με το 2000/14/ΕΚ (Άρθρο 12, Παράρτημα III, L < 50 cm):

L_{WA} (μετρούμενη ηχητική ισχύς) 87 dB(A)

αβεβαιότητα (K) = 0,8 dB(A)

L_{WA} (εγγυημένη ηχητική ισχύς) 88 dB(A)

Patrick Diepenbach

Patrick Diepenbach

Γενικός Διευθυντής, Μπενελούξ
STANLEY FATMAX Europe, Egide Walschaertsstraat 14-18,
2800 Mechelen, Belgium (Βέλγιο)
12.04.2020



ΠΡΟΕΙΔΟΠΟΙΗΣΗ: Για να ελαττώσετε τον κίνδυνο τραυματισμού, διαβάστε το εγχειρίδιο χρήσης.

Ορισμοί: Οδηγίες ασφαλείας

Οι παρακάτω ορισμοί περιγράφουν το επίπεδο σοβαρότητας για κάθε προειδοποιητική λέξη. Παρακαλούμε διαβάστε το εγχειρίδιο και δώστε προσοχή σε αυτά τα σύμβολα.



ΚΙΝΔΥΝΟΣ: Υποδεικνύει μια επικείμενη επικίνδυνη κατάσταση, η οποία, εάν δεν αποφευχθεί, θα προκαλέσει θάνατο ή σοβαρό τραυματισμό.

Μπαταρίες		Φορτιστές/Χρόνοι φόρτισης (λεπτά)
Αρ. κατ.	V _{DC}	SFMCB12
SFMCB202	18	X
SFMCB204	18	X
SFMCB206	18	X

! **ΠΡΟΕΙΔΟΠΟΙΗΣΗ:** Υποδεικνύει μια ενδεχομένως επικίνδυνη κατάσταση, η οποία, εάν δεν αποφευχθεί, **θα μπορούσε να προκαλέσει θάνατο ή σοβαρό τραυματισμό.**

! **ΠΡΟΣΟΧΗ:** Υποδεικνύει μια ενδεχομένως επικίνδυνη κατάσταση, η οποία, εάν δεν αποφευχθεί, **ενδέχεται να προκαλέσει τραυματισμό μικρής ή μέτριας σοβαρότητας.**

ΣΗΜΕΙΩΣΗ: Υποδεικνύει μια πρακτική που **δεν έχει σχέση με προσωπικό τραυματισμό** και η οποία, εάν δεν αποφευχθεί, **ενδέχεται να προκαλέσει υλική ζημιά.**

! Υποδηλώνει κίνδυνο ηλεκτροπληξίας.

! Υποδηλώνει κίνδυνο πυρκαγιάς.

ΓΕΝΙΚΕΣ ΠΡΟΕΙΔΟΠΟΙΗΣΕΙΣ ΑΣΦΑΛΕΙΑΣ ΓΙΑ ΤΑ ΗΛΕΚΤΡΙΚΑ ΕΡΓΑΛΕΙΑ

! **ΠΡΟΕΙΔΟΠΟΙΗΣΗ:** Διαβάστε όλες τις προειδοποιήσεις ασφαλείας, τις οδηγίες, τις απεικονίσεις και τις προδιαγραφές που συνοδεύουν αυτό το ηλεκτρικό εργαλείο. Η μη τήρηση οποιασδήποτε από τις οδηγίες που αναφέρονται πιο κάτω μπορεί να έχει ως αποτέλεσμα ηλεκτροπληξία, πυρκαγιά και/ή σοβαρό τραυματισμό.

ΔΙΑΤΗΡΗΣΤΕ ΤΙΣ ΠΡΟΕΙΔΟΠΟΙΗΣΕΙΣ ΚΑΙ ΤΙΣ ΟΔΗΓΙΕΣ ΓΙΑ ΜΕΛΛΟΝΤΙΚΗ ΑΝΑΦΟΡΑ

Ο όρος «ηλεκτρικό εργαλείο» σε όλες τις προειδοποιήσεις, αναφέρεται σε εργαλείο που τροφοδοτείται με ρεύμα από το ηλεκτρικό δίκτυο (με καλώδιο) ή σε εργαλείο που λειτουργεί με μπαταρία (ασύρματο).

1) Ασφάλεια χώρου εργασίας

- Διατηρείτε το χώρο εργασίας καθαρό και καλά φωτισμένο. Οι μη τακτοποιημένοι ή σκοτεινοί χώροι, αποτελούν αιτία ατυχημάτων.
- Μη λειτουργείτε τα ηλεκτρικά εργαλεία σε εκρηκτικές ατμόσφαιρες, όπως όταν υπάρχουν εύφλεκτα υγρά, αέρια ή σκόνη. Τα ηλεκτρικά εργαλεία δημιουργούν σπινθήρες που μπορούν να προκαλέσουν ανάφλεξη στη σκόνη ή τις αναθυμιάσεις.
- Απομακρύνετε τα παιδιά και άλλα παρευρισκόμενα άτομα όταν χρησιμοποιείτε ένα ηλεκτρικό εργαλείο. Η απόσπαση της προσοχής σας μπορεί να έχει ως αποτέλεσμα την απώλεια ελέγχου.

2) Ηλεκτρική ασφάλεια

- Τα βύσματα των ηλεκτρικών εργαλείων πρέπει να ταιριάζουν με τις πρίζες. Μην τροποποιείτε ποτέ το βύσμα με οποιονδήποτε τρόπο. Μη

χρησιμοποιείτε τυχόν βύσματα προσαρμογέα με γειωμένα (με γείωση εδάφους) ηλεκτρικά εργαλεία. Με μη τροποποιημένα βύσματα και κατάλληλες πρίζες ελαττώνεται ο κίνδυνος ηλεκτροπληξίας.

- Αποφεύγετε την επαφή του σώματός σας με γειωμένες επιφάνειες όπως σωλήνες, καλωφρέρ, εστίες κουζίνας και ψυγεία. Ο κίνδυνος ηλεκτροπληξίας αυξάνεται όταν το σώμα σας είναι γειωμένο.
- Μην εκθέτετε τα ηλεκτρικά εργαλεία στη βροχή ή σε συνθήκες υγρασίας. Η είσοδος νερού σε ηλεκτρικό εργαλείο αυξάνει τον κίνδυνο ηλεκτροπληξίας.
- Μην καταπονείτε υπερβολικά το καλώδιο. Μη χρησιμοποιείτε ποτέ το καλώδιο για τη μεταφορά, το τράβηγμα ή την αποσύνδεση του ηλεκτρικού εργαλείου. Κρατήστε το καλώδιο μακριά από θερμότητα, λάδι, αιχμηρές ακμές και κινούμενα μέρη. Καλώδια που έχουν υποστεί ζημιά ή περιπλεγμένα καλώδια αυξάνουν τον κίνδυνο ηλεκτροπληξίας.
- Όταν χρησιμοποιείτε ένα ηλεκτρικό εργαλείο σε εξωτερικό χώρο, να χρησιμοποιείτε μόνο καλώδια προέκτασης που είναι κατάλληλα για χρήση σε εξωτερικό χώρο. Η χρήση καλωδίου κατάλληλου για χρήση σε εξωτερικό χώρο ελαττώνει τον κίνδυνο ηλεκτροπληξίας.
- Εάν είναι αναπόφευκτη η λειτουργία ηλεκτρικού εργαλείου σε χώρο με υψηλή υγρασία, χρησιμοποιήστε παροχή ηλεκτροδότησης με προστασία από ρεύματα διαρροής (RCD). Η χρήση μιας διάταξης RCD ελαττώνει τον κίνδυνο ηλεκτροπληξίας.

3) Προσωπική ασφάλεια

- Παραμείνετε σε εγρήγορση, προσέχετε τι κάνετε και χρησιμοποιείτε την κοινή λογική κατά τη χρήση ενός ηλεκτρικού εργαλείου. Μη χρησιμοποιείτε οποιοδήποτε ηλεκτρικό εργαλείο εάν είστε κουρασμένος(-η) ή υπό την επήρεια ναρκωτικών, αλκοόλ ή φαρμακευτικής αγωγής. Μια μόνο στιγμή απόσπασης της προσοχής σας καθώς χειρίζεστε ηλεκτρικά εργαλεία, μπορεί να προκαλέσει σοβαρό προσωπικό τραυματισμό.
- Χρησιμοποιείτε ατομικό προστατευτικό εξοπλισμό. Να φοράτε πάντοτε προστατευτικά γυαλιά. Η χρήση προστατευτικού εξοπλισμού όπως μάσκα για τη σκόνη, αντιλιοθητικών υποδημάτων, κράνους ή προστατευτικών ακουστικών για τις ανάλογες συνθήκες, θα ελαττώσει τους προσωπικούς τραυματισμούς.
- Αποτρέψτε τυχόν ακούσια εκκίνηση του εργαλείου. Βεβαιωθείτε ότι ο διακόπτης βρίσκεται στη θέση Off προτού συνδέσετε το εργαλείο στην πρίζα ή/

και στην μπαταρία, καθώς και προτού σηκώσετε ή μεταφέρετε το εργαλείο. Η μεταφορά ηλεκτρικών εργαλείων με το δάκτυλό σας στο διακόπτη ή η σύνδεση στην πρίζα εργαλείων με το διακόπτη στη θέση On ενέχουν κίνδυνο ατυχήματος.

- δ) **Αφαιρέστε οποιοδήποτε κλειδί ή ρυθμιστικό κλειδί προτού ενεργοποιήσετε το ηλεκτρικό εργαλείο.** Ένα κλειδί ή ρυθμιστικό κλειδί που έχει αφαιρεθεί προσαρτημένο σε κινητό τμήμα του ηλεκτρικού εργαλείου, μπορεί να προκαλέσει προσωπικό τραυματισμό.
- ε) **Μην προσπαθήσετε να φτάσετε απομακρυσμένα σημεία. Φροντίστε να έχετε πάντοτε την κατάλληλη στάση και να διατηρείτε την ισορροπία σας.** Κατ' αυτόν τον τρόπο θα έχετε καλύτερο έλεγχο του εργαλείου σε απροσδόκητες καταστάσεις.
- στ) **Να είστε ντυμένοι κατάλληλα. Μην φοράτε φαρδιά ενδύματα ή κοσμήματα. Διατηρείτε τα μαλλιά, τα ενδύματα και τα γάντια σας μακριά από κινούμενα μέρη.** Τα φαρδιά ενδύματα, τα κοσμήματα ή τα μακριά μαλλιά μπορεί να εμπλακούν στα κινούμενα μέρη.
- η) **Εάν οι συσκευές παρέχονται με σύνδεση συστημάτων αφαίρεσης και συλλογής σκόνης, φροντίστε τα συστήματα αυτά να είναι συνδεδεμένα και να χρησιμοποιούνται κατάλληλα.** Η χρήση συστήματος συλλογής σκόνης μπορεί να ελαττώσει τους κινδύνους που σχετίζονται με τη σκόνη.
- θ) **Μην αφήνετε την εξοικείωση που έχετε αποκτήσει από τη συχνή χρήση εργαλείων να σας επιτρέψει να εφησυχάσετε και να αγνοείτε τις αρχές ασφαλούς χρήσης των εργαλείων.** Μια απρόσδεκτη ενέργεια μπορεί να προκαλέσει βαρύ τραυματισμό μέσα σε κλάσματα του δευτερολέπτου.

4) Χρήση και φροντίδα των ηλεκτρικών εργαλείων

- α) **Μη ζορίζετε το ηλεκτρικό εργαλείο. Χρησιμοποιείτε το κατάλληλο εργαλείο ανάλογα με την εφαρμογή.** Η εργασία θα πραγματοποιηθεί με καλύτερο και πιο ασφαλή τρόπο όταν εκτελείται από το σωστά επιλεγμένο ηλεκτρικό εργαλείο με τον προβλεπόμενο ρυθμό.
- β) **Μη χρησιμοποιείτε το εργαλείο εάν ο διακόπτης δεν μεταβαίνει στις θέσεις On (Ενεργοποίηση) και Off (Απενεργοποίηση).** Οποιοδήποτε εργαλείο δεν μπορεί να ελεγχθεί μέσω του διακόπτη του, είναι επικίνδυνο και πρέπει να επισκευαστεί.
- γ) **Αποσυνδέστε το φις από την πηγή ρεύματος και/ή το πακέτο μπαταρίας, αν είναι αποσπώμενο, από το ηλεκτρικό εργαλείο, πριν διεξάγετε οποιαδήποτε ρύθμιση, αλλαγή εξαρτήματος ή όταν πρόκειται να αποθηκεύσετε το ηλεκτρικό εργαλείο.** Αυτού του είδους τα μέτρα ασφαλείας ελαττώνουν τον κίνδυνο τυχαίας θέσης σε λειτουργία του ηλεκτρικού εργαλείου.
- δ) **Αποθηκεύετε τα ηλεκτρικά εργαλεία που δεν χρησιμοποιείτε μακριά από μέρη όπου μπορούν να τα προσεγγίσουν παιδιά και μην επιτρέπετε τη χρήση του ηλεκτρικού εργαλείου από άτομα που**

δεν είναι εξοικειωμένα με αυτό ή με τις οδηγίες χρήσης του. Τα ηλεκτρικά εργαλεία είναι επικίνδυνα όταν χρησιμοποιούνται από μη εκπαιδευμένους χειριστές.

- ε) **Συντηρείτε τα ηλεκτρικά εργαλεία. Ελέγξτε για τυχόν εσφαλμένη ευθυγράμμιση ή ενσφίνωση κινούμενων μερών, για τυχόν θραύση εξαρτημάτων και για τυχόν άλλες καταστάσεις που μπορεί να επηρεάσουν τη λειτουργία του ηλεκτρικού εργαλείου. Εάν το ηλεκτρικό εργαλείο έχει υποστεί ζημιά, φροντίστε για την επισκευή του πριν το χρησιμοποιήσετε.** Πολλά ατυχήματα έχουν προκληθεί από ηλεκτρικά εργαλεία που δεν έχουν συντηρηθεί κατάλληλα.
- στ) **Διατηρείτε τα εργαλεία κοπής αιχμηρά και καθαρά.** Τα κατάλληλα συντηρημένα εργαλεία κοπής με αιχμηρά άκρα κοπής έχουν μικρότερες πιθανότητες λυγίσματος κατά τη λειτουργία και ελέγχονται ευκολότερα.
- η) **Χρησιμοποιείτε το ηλεκτρικό εργαλείο, τα παρελκόμενα και τα τρυπάνια κ.λπ. σύμφωνα με τις παρούσες οδηγίες, λαμβάνοντας υπόψη τις συνθήκες εργασίας και την εργασία που πρόκειται να πραγματοποιηθεί.** Η χρήση ενός ηλεκτρικού εργαλείου για εργασίες διαφορετικές από αυτές για τις οποίες προορίζεται, μπορεί να οδηγήσει σε επικίνδυνη κατάσταση.
- θ) **Διατηρείτε τις λαβές και τις επιφάνειες κρατήματος στεγνές, καθαρές και απαλλαγμένες από λάδι και γράσο.** Οι ολισθηρές λαβές και επιφάνειες κρατήματος δεν επιτρέπουν τον ασφαλή χειρισμό και έλεγχο του εργαλείου σε μη αναμενόμενες καταστάσεις.

5) Χρήση και φροντίδα των εργαλείων με μπαταρία

- α) **Επαναφορτίζετε μόνο με το φορτιστή που καθορίζεται από τον κατασκευαστή.** Φορτιστής που είναι κατάλληλος για έναν τύπο μπαταριών, μπορεί να ενέχει κίνδυνο πυρκαγιάς όταν χρησιμοποιείται με άλλο τύπο μπαταριών.
- β) **Χρησιμοποιείτε τα ηλεκτρικά εργαλεία μόνο με τις ειδικά καθορισμένες μπαταρίες.** Η χρήση μπαταριών άλλου τύπου ενέχει κίνδυνο τραυματισμού και πυρκαγιάς.
- γ) **Όταν η μπαταρία δεν χρησιμοποιείται, διατηρείτε την μακριά από άλλα μεταλλικά αντικείμενα, όπως συνδετήρες, νομίσματα, κλειδιά, καρφιά, βίδες ή άλλα μικρά μεταλλικά αντικείμενα που μπορεί να προκαλέσουν ηλεκτρική επαφή μεταξύ των δύο ακροδεκτών της μπαταρίας.** Η βραχυκύκλωση των ακροδεκτών της μπαταρίας μπορεί να προκαλέσει εγκαύματα ή και πυρκαγιά.
- δ) **Κάτω από συνθήκες κακομεταχείρισης, μπορεί να εκτοξευτεί υγρό από τη μπαταρία. Αποφύγετε την επαφή με το υγρό αυτό. Εάν έλθετε σε επαφή κατά λάθος, ξεπλύνετε με άφθονο νερό. Σε περίπτωση που το υγρό έλθει σε επαφή με τα μάτια σας, ζητήστε ιατρική βοήθεια.** Το υγρό που εκτοξεύεται από τη μπαταρία μπορεί να προκαλέσει ερεθισμούς ή εγκαύματα.
- ε) **Μη χρησιμοποιήσετε πακέτο μπαταρίας ή εργαλείο που έχει υποστεί ζημιά ή τροποποίηση.** Οι μπαταρίες

που έχουν υποστεί ζημιά ή τροποποίηση μπορεί να έχουν απόβλεπτη συμπεριφορά, με αποτέλεσμα φωτιά, έκρηξη ή κίνδυνο τραυματισμού.

- ζ) **Μην εκθέσετε ένα πακέτο μπαταρίας ή εργαλείο σε φωτιά ή υπερβολική θερμοκρασία.** Η έκθεση σε φωτιά ή σε θερμοκρασία πάνω από 130 °C μπορεί να προκαλέσει έκρηξη.
- η) **Τηρείτε όλες τις οδηγίες φόρτισης και μη φορτίζετε το πακέτο μπαταρίας ή το εργαλείο εκτός των ορίων θερμοκρασίας που ορίζονται στις προδιαγραφές.** Η ακατάλληλη φόρτιση ή η φόρτιση σε θερμοκρασίες εκτός των προβλεπόμενων ορίων μπορεί να προξενήσει ζημιά στην μπαταρία και να αυξήσει τον κίνδυνο φωτιάς.

6) Συντήρηση (Σέρβις)

- α) **Φροντίζετε η συντήρηση του ηλεκτρικού εργαλείου να πραγματοποιείται από πιστοποιημένο για επισκευές άτομο, με τη χρήση μόνο πανομοιότυπων ανταλλακτικών.** Κατ' αυτό τον τρόπο εξασφαλίζεται η ασφάλεια του ηλεκτρικού εργαλείου.
- β) **Ποτέ μην κάνετε σέρβις σε πακέτα μπαταριών που έχουν υποστεί ζημιά.** Το σέρβις των πακέτων μπαταριών πρέπει να γίνεται μόνο από τον κατασκευαστή ή από εξουσιοδοτημένους παρόχους σέρβις.

ΣΗΜΑΝΤΙΚΕΣ ΠΡΟΕΙΔΟΠΟΙΗΣΕΙΣ ΚΑΙ ΟΔΗΓΙΕΣ ΑΣΦΑΛΕΙΑΣ



ΠΡΟΕΙΔΟΠΟΙΗΣΗ: Για να μειώσετε τον κίνδυνο τραυματισμού:

- Πριν από οποιαδήποτε χρήση, βεβαιωθείτε ότι όλοι όσοι χρησιμοποιούν αυτό το εργαλείο έχουν διαβάσει και κατανοήσει όλες τις οδηγίες ασφαλείας και τις άλλες πληροφορίες που περιέχονται σε αυτό το εγχειρίδιο.
- Φυλάξτε αυτές τις οδηγίες και μελετάτε τις συχνά πριν τη χρήση και όταν εκπαιδεύετε άλλους.



ΠΡΟΕΙΔΟΠΟΙΗΣΗ: Όταν χρησιμοποιείτε χλοοκοπτικές μηχανές μπαταρίας, θα πρέπει να τηρείτε πάντα ορισμένες βασικές προφυλάξεις ασφαλείας, περιλαμβανομένων αυτών που ακολουθούν, για να μειωθεί ο κίνδυνος πυρκαγιάς, ηλεκτροπληξίας και τραυματισμού:

ΔΙΑΒΑΣΤΕ ΟΛΕΣ ΤΙΣ ΟΔΗΓΙΕΣ

ΓΕΝΙΚΕΣ ΠΡΟΕΙΔΟΠΟΙΗΣΕΙΣ ΑΣΦΑΛΕΙΑΣ ΚΑΙ ΟΔΗΓΙΕΣ ΓΙΑ ΟΛΕΣ ΤΙΣ ΧΛΟΟΚΟΠΤΙΚΕΣ ΜΗΧΑΝΕΣ



ΚΙΝΔΥΝΟΣ:

- **Αυτό το εργαλείο μπορεί να είναι επικίνδυνο.** Τηρείτε όλες τις προειδοποιήσεις και οδηγίες ασφαλείας στο παρόν εγχειρίδιο. Ο χειριστής είναι υπεύθυνος να τηρεί τις προειδοποιήσεις και οδηγίες που υπάρχουν στο παρόν εγχειρίδιο και πάνω στη μονάδα. Περιορίζετε τη χρήση αυτής της χλοοκοπτικής μηχανής σε άτομα που μπορούν να διαβάσουν, να κατανοούν και να τηρούν τις προειδοποιήσεις

και οδηγίες που υπάρχουν στο παρόν εγχειρίδιο και πάνω στη μονάδα.

- **Αποφεύγετε τις επικίνδυνες συνθήκες περιβάλλοντος –** Μη χρησιμοποιείτε χλοοκοπτικές μηχανές σε θέσεις με υγρασία ή νερό.
- **Μη χρησιμοποιείτε τη συσκευή υπό βροχή.**
- **Κρατάτε τα παιδιά μακριά –** Όλοι οι επισκέπτες θα πρέπει να διατηρούνται σε ασφαλή απόσταση από την περιοχή εργασίας.
- **Να είστε ενδεδυμένοι κατάλληλα –** Μη φοράτε ρούχα με φαρδιά εφαρμογή ή κοσμήματα. Μπορεί να πιαστούν σε κινούμενα μέρη. Συνιστάται η χρήση λαστιχένιων γαντιών και παπουτσιών κατά την εργασία σε υπαίθριους χώρους.
- **Χρησιμοποιείτε γυαλιά ασφαλείας –** Πάντα να χρησιμοποιείτε μάσκα προσώπου ή μάσκα κατά της σκόνης αν κατά την εργασία παράγεται σκόνη.
- **Χρησιμοποιείτε σωστή συσκευή –** Μη χρησιμοποιήσετε τη χλοοκοπτική μηχανή για οποιαδήποτε άλλη εργασία από αυτή για την οποία προορίζεται.
- **Ελέγξτε για εξαρτήματα που έχουν υποστεί ζημιά.** Πριν την περαιτέρω χρήση της χλοοκοπτικής μηχανής, αν έχει υποστεί ζημιά ένα προστατευτικό ή άλλο εξάρτημα, θα πρέπει να ελεγχθεί προσεκτικά για να προσδιοριστεί αν θα λειτουργήσει κανονικά και θα εκτελέσει την λειτουργία για την οποία προορίζεται. Ελέγχετε για την ευθυγράμμιση των κινούμενων μερών, το μάγκωμα κινούμενων μερών, τη θραύση εξαρτημάτων, τη στερέωση, και οποιοδήποτε άλλες συνθήκες μπορούν να επηρεάσουν τη λειτουργία τους. Ένα προστατευτικό της συσκευής ή άλλο εξάρτημα που έχει υποστεί ζημιά θα πρέπει να επισκευάζεται κατάλληλα ή να αντικαθίσταται από εξουσιοδοτημένο κέντρο σέρβις, εκτός αν υποδεικνύεται κάτι διαφορετικό σε άλλο σημείο στο παρόν εγχειρίδιο.
- **Επισκευές και σέρβις.** Οι επισκευές, η συντήρηση και οποιοδήποτε ρυθμίσεις δεν καθορίζονται στο παρόν εγχειρίδιο θα πρέπει να εκτελούνται από εξουσιοδοτημένα κέντρα σέρβις ή άλλους εξειδικευμένους οργανισμούς σέρβις, με χρήση πάντα ακριβώς ίδιων ανταλλακτικών με τα εξαρτήματα που αντικαθίστανται.
- **Μην υπερφορτώνετε τη χλοοκοπτική μηχανή –** Θα εκτελέσει την εργασία καλύτερα και ασφαλέστερα, με τον ρυθμό χρήσης για τον οποίο σχεδιάστηκε.
- **Μην τεντώνετε υπερβολικά –** Διατηρείτε πάντα σταθερή στήριξη στα πόδια σας και καλή ισορροπία.
- **Παραμένετε σε επαγρύπνηση –** Προσέχετε τι κάνετε. Χρησιμοποιείτε την κοινή λογική. Μη χρησιμοποιείτε τη χλοοκοπτική μηχανή όταν είστε κουρασμένοι.
- **Αποσυνδέετε τη χλοοκοπτική μηχανή –** Αφαιρείτε το κλειδί ασφαλείας και τα πακέτα μπαταριών από τη χλοοκοπτική μηχανή όταν δεν χρησιμοποιείται η μηχανή, πριν το σέρβις, όταν αλλάζετε αεζοσουάρ όπως λεπίδες κλπ.
- **Φυλάσσετε τη χλοοκοπτική μηχανή σε εσωτερικούς χώρους όταν δεν χρησιμοποιείται –** Όταν δεν χρησιμοποιείται, η χλοοκοπτική μηχανή θα πρέπει να φυλάσσεται σε εσωτερικό χώρο, σε μέρος ξηρό που κλειδώνει – μακριά από παιδιά. Αφαιρείτε το κλειδί ασφαλείας και τα πακέτα μπαταριών.

- **Συντηρείτε τη χλοοκοπτική μηχανή με προσοχή –** Διατηρείτε τις κοπτικές αιχμές αιχμηρές και καθαρές για να έχετε την καλύτερη απόδοση. Τηρείτε τις οδηγίες για λίπανση και αλλαγή των αξεσουάρ. Διατηρείτε τις λαβές στεγνές, καθαρές, χωρίς λάδι και γράσο.
- **Διατηρείτε τα προστατευτικά στη θέση τους και σε καλή κατάσταση λειτουργίας.**
- **Διατηρείτε τις λεπίδες αιχμηρές.**
- **Μην πλησιάζετε τα χέρια και τα πόδια σας στην περιοχή κοπής.**
- **Αντικείμενα τα οποία χτυπά η λεπίδα της χλοοκοπτικής μηχανής μπορούν να προκαλέσουν σοβαρούς τραυματισμούς.** Το γρασίδι πρέπει πάντα να ελέγχεται προσεκτικά και να καθαρίζεται από όλα τα αντικείμενα πριν από κάθε κούρεμα.
- **Αν η χλοοκοπτική μηχανή χτυπήσει ένα ξένο αντικείμενο, ακολουθήστε τα εξής βήματα:**
 1. Σταματήστε τη χλοοκοπτική μηχανή. Ελευθερώστε τη λαβή λειτουργίας.
 2. Αφαιρέστε τα πακέτα μπαταριών και το κλειδί ασφαλείας.
 3. Επιθεωρήστε για ζημιά.
 4. Επισκευάστε τυχόν ζημιά πριν θέσετε πάλι σε λειτουργία και χρησιμοποιήσετε τη χλοοκοπτική μηχανή.
- **Χρησιμοποιείτε μόνο ανταλλακτικές λεπίδες πανομοιότυπες με τις αρχικές.**

ΦΥΛΑΞΤΕ ΑΥΤΕΣ ΤΙΣ ΟΔΗΓΙΕΣ

Σημαντικό

Ασφαλείς πρακτικές για χλοοκοπτικές μηχανές πεζού χειριστή

Αυτή η μηχανή μπορεί να ακρωτηριάσει χέρια και πόδια και να εκτινάξει αντικείμενα. Η μη τήρηση των οδηγιών ασφαλείας που ακολουθούν θα μπορούσε να προκαλέσει σοβαρό τραυματισμό ή θάνατο.

Γενικές πληροφορίες

1. Διαβάστε, κατανοήστε και ακολουθήστε τις οδηγίες και προειδοποιήσεις στο παρόν εγχειρίδιο και πάνω στη μηχανή, τον κινητήρα και τα προσαρτήματα.
2. Επιτρέπεται να χρησιμοποιούν τη μηχανή μόνο χειριστές που είναι υπεύθυνοι, εκπαιδευμένοι, εξοικειωμένοι με τις οδηγίες και σωματικά ικανοί.
3. Μη χρησιμοποιείτε τη μηχανή όταν βρίσκεστε υπό την επίδραση ονοσηνείματος ή ναρκωτικών.

Προετοιμασία πριν τη χρήση

1. Καθαρίστε την περιοχή χρήσης από οποιαδήποτε αντικείμενα που θα μπορούσαν να εκτιναχτούν από τη μηχανή ή να εμποδίσουν τη λειτουργία της.
2. Απομακρύνετε από την περιοχή χρήσης όλους τους παρευρισκόμενους, ειδικά μικρά παιδιά και κατοικίδια ζώα. Σταματήστε τη μηχανή και το προσάρτημα (ή προσάρτηματα) αν εισέλθει οποιοσδήποτε στην περιοχή χρήσης.

3. Μη χρησιμοποιείτε τη μηχανή χωρίς ολόκληρο τον συλλέκτη γρασιδιού, τον αγωγό εκκένωσης ή διατάξεις ασφαλείας στη θέση τους και σε κανονική λειτουργική κατάσταση. Ελέγχετε συχνά για ενδείξεις φθοράς ή υποβάθμισης και αντικαθιστάτε όποια εξαρτήματα χρειάζεται.
4. Φοράτε κατάλληλο ατομικό εξοπλισμό προστασίας όπως γυαλιά ασφαλείας, προστασία ακοής, αναπνευστική προστασία και κατάλληλα παπούτσια.

Χρήση

1. Χρησιμοποιείτε τη μηχανή μόνο στο φως της ημέρας ή με καλό τεχνητό φωτισμό.
2. Αποφεύγετε λακκούβες, σαμαράκια, αυλάκια, πέτρες ή άλλα κρυφούς κινδύνους. Η χρήση σε μη ομαλό έδαφος θα μπορούσε να προκαλέσει ανατροπή της μηχανής ή απώλεια της ισορροπίας ή της στήριξης του χειριστή. Τα ψηλά χόρτα μπορεί να κρύβουν εμπόδια. Παραμένετε πίσω από τη λαβή.
3. Μην τοποθετείτε τα χέρια ή τα πόδια σας κοντά σε περιστρεφόμενα μέρη ή κάτω από τη μηχανή. Παραμένετε πάντα μακριά από το άνοιγμα εξαγωγής.
4. Μην κατευθύνετε το εξαγόμενο υλικό προς οποιονδήποτε. Αποφεύγετε την εξαγωγή υλικού προς κάποιο τοίχο ή άλλο εμπόδιο. Το υλικό μπορεί να εξοστρακιστεί προς το χειριστή. Σταματάτε τη λεπίδα (ή τις λεπίδες) όταν περνάτε από επιφάνειες με χαλίκια.
5. Μην τραβάτε προς τα πίσω το χλοοκοπτικό, εκτός εάν είναι απόλυτα απαραίτητο. Πάντοτε κοιτάτε κάτω και προς τα πίσω πριν και όσο κινείστε προς τα πίσω.
6. Πάντοτε απελευθερώνετε τη λαβή λειτουργίας για να σταματήσει το μοτέρ, περιμένετε μέχρι να ακινητοποιηθεί τελείως η λεπίδα και αφαιρέτε το κλειδί ασφαλείας και τα πακέτα μπαταριών, πριν καθαρίσετε τη χλοοκοπτική μηχανή, αφαιρέσετε τον συλλέκτη γρασιδιού, καθαρίσετε φραγμένο άνοιγμα εξαγωγής, όταν αφήνετε, φυλάσσετε ή μεταφέρετε τη μηχανή, ή πριν εκτελέσετε οποιαδήποτε ρύθμιση, επισκευή ή επιθεώρηση.
7. Αν η χλοοκοπτική μηχανή παρουσιάζει μη φυσιολογικούς κραδασμούς, ελευθερώστε τη λαβή λειτουργίας, περιμένετε να σταματήσει η λεπίδα και αφαιρέστε το κλειδί ασφαλείας και τα πακέτα μπαταριών, και στη συνέχεια ελέγξτε αμέσως την αιτία. Οι κραδασμοί γενικά αποτελούν προειδοποίηση για κάποιο πρόβλημα.

Ειδικά για παιδιά

1. Η συσκευή αυτή δεν προορίζεται για χρήση από άτομα (περιλαμβανομένων παιδιών) με μειωμένες σωματικές, αισθητηριακές ή διανοητικές ικανότητες, ή με έλλειψη εμπειρίας και γνώσης, εκτός αν σε αυτά έχει παρασχεθεί από άτομο υπεύθυνο για την ασφάλειά τους επίβλεψη ή εκπαίδευση σχετικά με τη χρήση της συσκευής.
2. Μπορεί να προκύψουν τραγικά ατυχήματα αν ο χειριστής δεν είναι σε εγρήγορση για τυχόν παρουσία παιδιών. Η μηχανή και γενικά η δραστηριότητα της κοπής του γρασιδιού συχνά έλκει την προσοχή των παιδιών. Ποτέ μη θεωρείτε ότι τα παιδιά θα έχουν μείνει στο σημείο που τα είδατε την τελευταία φορά που κοιτάζατε.

3. Κρατάτε τα παιδιά μακριά από την περιοχή χρήσης και μάλιστα υπό την επίτηρηση ενός υπεύθυνου ανηλίκου ατόμου εκτός από τον χειριστή.
4. Να είστε σε εγρήγορσης και αν απενεργοποιείτε το χλοοκοπτικό αν κάποιο παιδί εισέλθει στην περιοχή χρήσης.

Ειδικά για εδάφη με κλίση

1. Τα εδάφη με κλίση είναι ένας από τους κύριους παράγοντες ατυχημάτων. Η χρήση σε εδάφη με κλίση καλεί για πρόσθετη προσοχή. Μην κουρεύετε γρασίδι σε έδαφος με κλίση αν δεν αισθάνεστε άνετα με αυτή την εργασία.
2. Να κουρεύετε εγκάρσια στην κλίση και ποτέ προς τα πάνω και κάτω. Προσέχετε όταν χρησιμοποιείτε τη μηχανή κοντά σε γκρεμούς, χαντάκια ή πρανή.
3. Αποφεύγετε να κόβετε υγρό γρασίδι. (Η κακή στήριξη στα πόδια σας μπορεί να προκαλέσει ατύχημα λόγω ολίσθησης και πτώσης.)
4. Μη χρησιμοποιείτε τη μηχανή υπό οποιοδήποτε συνθήκες όπου υπάρχει αμφιβολία για την πρόσφυση, τη διεύθυνση ή την ευστάθεια. Το χλοοκοπτικό θα μπορούσε να γλιστρήσει ακόμα και αν οι τροχοί είναι σταματημένοι.
5. Αποφεύγετε να ξεκινάτε και να σταματάτε τη μηχανή σε εδάφη με κλίση. Αποφεύγετε τις απότομες αλλαγές ταχύτητας ή κατεύθυνσης. Στριβετε αργά και σταδιακά.
6. Προσέχετε ιδιαίτερα όταν χρησιμοποιείτε τη μηχανή με συλλέκτη γρασιδιού ή άλλο προσάρτημα (ή προσαρτήματα). Μπορούν να επηρεάσουν την ευστάθεια της μηχανής.

Σέρβις

1. Διατηρείτε τη μηχανή σε καλή κατάσταση λειτουργίας. Αντικαθιστάτε τα εξαρτήματα που παρουσιάζουν φθορά ή ζημιά.
2. Προσέχετε κατά τις εργασίες σέρβις στις λεπίδες. Τυλίγετε τη λεπίδα (ή τις λεπίδες) και φοράτε γάντια. Αντικαθιστάτε τις λεπίδες που έχουν υποστεί ζημιά. Μην επισκευάζετε ή τροποποιείτε τη λεπίδα (ή τις λεπίδες). Διατηρείτε σφιγμένα όλα τα παξιμάδια και μπουλόνια.
3. Διατηρείτε το χλοοκοπτικό απαλλαγμένο από γρασίδι, φύλλα ή άλλη συσσωρευση υπολειμμάτων.
4. Συντηρείτε ή αντικαθιστάτε τις ετικέτες ασφαλείας και οδηγιών όπως χρειάζεται.

Παρακάτω εξηγούνται σημαντικά σύμβολα κινδύνων για την ασφάλεια που υπάρχουν πάνω στο χλοοκοπτικό.



Ο χρήστης πρέπει να διαβάσει και να κατανοήσει το εγχειρίδιο οδηγιών.



Για να αποφύγετε τον κίνδυνο σοβαρού τραυματισμού μην κουρεύετε με κίνηση προς τα πάνω ή κάτω σε έδαφος με κλίση. Πάντα να κουρεύετε εγκάρσια στην κλίση.



Για να αποφύγετε τον κίνδυνο τραυματισμού παρευρισκόμενων, πάντα να κρατάτε όλα τα άλλα άτομα και τα κατοικίδια σε απόσταση ασφαλείας από το χλοοκοπτικό κατά τη χρήση του.



Οι περιστρεφόμενες λεπίδες μπορούν να προκαλέσουν σοβαρό τραυματισμό. Κρατάτε πάντα χέρια και πόδια μακριά από το περιβλήμα λεπίδας και το άνοιγμα εξαγωγής του χλοοκοπτικού. Πάντα να βεβαιώνετε ότι η λεπίδα έχει σταματήσει. Ελευθερώνετε τη λαβή λειτουργίας για να απενεργοποιήσετε τη χλοοκοπτική μηχανή, περιμένετε μέχρι να σταματήσει να περιστρέφεται η λεπίδα (περίπου 3 δευτερόλεπτα) και αφαιρείτε το κλειδί ασφαλείας και τα πακέτα μπαταριών πριν αφαιρέσετε ή αντικαταστήσετε τον συλλέκτη γρασιδιού, πριν καθαρίσετε, υποβάλετε σε σέρβις, μεταφέρετε ή ανυψώσετε τη χλοοκοπτική μηχανή.



Αντικείμενα τα οποία χτυπά η λεπίδα μπορούν να προκαλέσουν σοβαρό τραυματισμό. Παραμένετε πίσω από τη χειρολαβή όταν το μοτέρ βρίσκεται σε λειτουργία. Πάντα να διασφαλίζετε ότι άνθρωποι και κατοικίδια ζώα είναι μακριά από το άνοιγμα εξαγωγής του χλοοκοπτικού κατά τη χρήση της μηχανής. Πάντα να επιθεωρείτε την περιοχή κουρέματος γρασιδιού πριν την κοπή και να αφαιρείτε αντικείμενα που θα μπορούσαν να εκτιναχτούν από τη λεπίδα. Ελευθερώνετε τη λαβή λειτουργίας για να απενεργοποιήσετε τη χλοοκοπτική μηχανή και περιμένετε μέχρι να σταματήσει να περιστρέφεται η λεπίδα (περίπου 3 δευτερόλεπτα) πριν περάσετε από μονοπάτια, δρόμους, βεράντες και περιοχές με χαλίκια.

Πρόσθετες πληροφορίες ασφαλείας



ΠΡΟΕΙΔΟΠΟΙΗΣΗ: Ποτέ μην τροποποιήσετε το ηλεκτρικό εργαλείο ή οποιοδήποτε μέρος του. Θα μπορούσε να προκύψει ζημιά ή τραυματισμός.



ΠΡΟΕΙΔΟΠΟΙΗΣΗ: ΠΑΝΤΑ χρησιμοποιείτε γυαλιά ασφαλείας. Τα καθημερινά γυαλιά οράσεως ΔΕΝ είναι γυαλιά ασφαλείας. Χρησιμοποιείτε πάντα μάσκα προσώπου ή μάσκα σκόνης αν η εργασία κοπή παράγει σκόνη. Φοράτε προστασία ακοής αν παράγεται έντονος θόρυβος κατά τη διαδικασία κοπής. ΠΑΝΤΑ ΦΟΡΑΤΕ ΠΙΣΤΟΠΟΙΗΜΜΕΝΟ ΕΞΟΠΛΙΣΜΟ ΑΣΦΑΛΕΙΑΣ.

Υπολειπόμενοι κίνδυνοι

Παρά την εφαρμογή των σχετικών κανονισμών ασφαλείας και την εφαρμογή διατάξεων ασφαλείας, ορισμένοι υπολειπόμενοι κίνδυνοι δεν μπορούν να αποφευχθούν. Αυτοί είναι:

- Βλάβη της ακοής.
- Κίνδυνος σωματικής βλάβης λόγω εκτινασόμενων σωματιδίων.
- Κίνδυνος εγκαυμάτων λόγω της θέρμανσης των αξεσουάρ κατά τη λειτουργία.
- Κίνδυνος σωματικής βλάβης λόγω παρατεταμένης χρήσης.

ΦΥΛΑΞΤΕ ΑΥΤΕΣ ΤΙΣ ΟΔΗΓΙΕΣ

Φορτιστές

Οι φορτιστές STANLEY FATMAX δεν απαιτούν καμία ρύθμιση και έχουν σχεδιαστεί για να λειτουργούν όσο το δυνατόν πιο απλά.

Ηλεκτρική ασφάλεια

Ο ηλεκτρικός κινητήρας έχει σχεδιαστεί για λειτουργία μόνο σε μία τάση. Ελέγχετε πάντοτε εάν η τάση της μπαταρίας ανταποκρίνεται στην τάση που αναγράφεται στην πινακίδα με τα δεδομένα. Επίσης, βεβαιωθείτε ότι η τάση του φορτιστή αντιστοιχεί στην τάση του ηλεκτρικού δικτύου.



Ο φορτιστής της STANLEY FATMAX διαθέτει διπλή μόνωση σύμφωνα με το πρότυπο EN60335. Κατά συνέπεια, δεν απαιτείται καλώδιο γείωσης.

Αν υποστεί ζημιά το καλώδιο ρεύματος, αυτό πρέπει να αντικατασταθεί μόνο από την STANLEY FATMAX ή από εξουσιοδοτημένο οργανισμό σέρβις.

Χρήση προέκτασης

Δεν πρέπει να χρησιμοποιούνται προεκτάσεις εκτός και αν είναι απολύτως απαραίτητο. Χρησιμοποιήστε εγκεκριμένη προέκταση, κατάλληλη για την είσοδο ρεύματος του φορτιστή σας (ανατρέξτε στα **Τεχνικά δεδομένα**). Το ελάχιστο μέγεθος του αγωγού είναι 1 mm², ενώ το μέγιστο μήκος είναι 30 m.

Όταν χρησιμοποιείτε καλώδιο σε ρολό, να ξετυλίγετε πάντοτε το καλώδιο εντελώς.

Σημαντικές οδηγίες ασφαλείας για κάθε τύπο φορτιστή μπαταρίας

ΦΥΛΑΞΤΕ ΑΥΤΕΣ ΤΙΣ ΟΔΗΓΙΕΣ: Το παρόν εγχειρίδιο περιέχει σημαντικές οδηγίες ασφαλείας και λειτουργίας για συμβατούς φορτιστές μπαταριών (ανατρέξτε στα **Τεχνικά δεδομένα**).

- Πριν χρησιμοποιήσετε το φορτιστή, διαβάστε όλες τις οδηγίες και τις επισημάνσεις προσοχής πάνω στο φορτιστή, το πακέτο μπαταριών και το προϊόν όπου χρησιμοποιείται το πακέτο μπαταριών.



ΠΡΟΕΙΔΟΠΟΙΗΣΗ: Κίνδυνος ηλεκτροπληξίας. Μην επιτρέψετε να εισέλθει οποιοδήποτε υγρό μέσα στο φορτιστή. Μπορεί να προκληθεί ηλεκτροπληξία.



ΠΡΟΕΙΔΟΠΟΙΗΣΗ: Συνιστούμε τη χρήση διάταξης προστασίας από ρεύμα διαρροής με διαβάθμιση έντασης ρεύματος διαρροής 30mA ή μικρότερη.



ΠΡΟΣΟΧΗ: Κίνδυνος εγκαυμάτων. Για να μειώσετε τον κίνδυνο τραυματισμού, φορτίζετε μόνο επαναφορτιζόμενες μπαταρίες STANLEY FATMAX. Άλλοι τύποι μπαταριών μπορεί να εκραγούν προκαλώντας τραυματισμό και ζημιά.



ΠΡΟΣΟΧΗ: Τα παιδιά θα πρέπει να βρίσκονται υπό επίβλεψη ώστε να διασφαλίζεται ότι δεν παίζουν με τη συσκευή.

ΣΗΜΕΙΩΣΗ: Υπό ορισμένες συνθήκες, με το φορτιστή συνδεδεμένο στην παροχή ρεύματος, οι εκτεθειμένες επαφές φόρτισης μέσα στο φορτιστή μπορεί να βραχυκυκλωθούν από ξένο υλικό. Τα ξένα υλικά με αγώγιμες ιδιότητες, όπως είναι, αλλά χωρίς περιορισμούς σε αυτά, το σύρμα τριψίματος, το αλουμινοχαρτό ή οποιαδήποτε συσσώρευση μεταλλικών σωματιδίων, θα πρέπει να διατηρούνται μακριά από τις κοιλότητες των

φορτιστών. Πάντα αποσυνδέετε το φορτιστή από την παροχή ρεύματος όταν δεν υπάρχει πακέτο μπαταριών στην κοιλότητα. Αποσυνδέετε το φορτιστή από την πρίζα πριν επιχειρήσετε να τον καθαρίσετε.

- **ΜΗΝ επιχειρήσετε να φορτίσετε το πακέτο μπαταριών με οποιοσδήποτε φορτιστές άλλους από τους αναφερόμενους στο παρόν εγχειρίδιο.** Ο φορτιστής και το πακέτο μπαταριών έχουν σχεδιαστεί ειδικά για να λειτουργούν μαζί.
- **Αυτοί οι φορτιστές δεν προορίζονται για χρήσεις άλλες από φόρτιση επαναφορτιζόμενων μπαταριών STANLEY FATMAX.** Οποιοσδήποτε άλλες χρήσεις μπορεί να προκαλέσουν κίνδυνο πυρκαγιάς και ελαφράς ή θανατηφόρου ηλεκτροπληξίας.
- **Μην εκθέσετε το φορτιστή σε βροχή ή χιόνι.**
- **Τραβάτε το φικ και όχι το καλώδιο όταν αποσυνδέετε το φορτιστή.** Έτσι θα μειωθεί ο κίνδυνος ζημιάς στο φικ και το καλώδιο.
- **Να βεβαιώνετε ότι το καλώδιο έχει διευθετηθεί έτσι ώστε να μην πατηθεί, να αποτελέσει αιτία παραπατήματος ή να υποβληθεί με άλλο τρόπο σε ζημιά ή καταπόνηση.**
- **Μη χρησιμοποιήσετε καλώδιο επέκτασης εκτός αν είναι απολύτως απαραίτητο.** Η χρήση ακατάλληλου καλωδίου επέκτασης θα μπορούσε να επιφέρει κίνδυνο πυρκαγιάς και ελαφράς ή θανατηφόρου ηλεκτροπληξίας.
- **Μην τοποθετείτε οποιοδήποτε αντικείμενο πάνω στο φορτιστή και μην τοποθετείτε το φορτιστή σε μαλακή επιφάνεια που θα μπορούσε να φράξει τα ανοίγματα αερισμού και να έχει ως αποτέλεσμα έντονη εσωτερική θέρμανση.** Τοποθετείτε το φορτιστή μακριά από οποιαδήποτε πηγή θερμότητας. Ο φορτιστής αερίζεται μέσω ανοιγμάτων στο πάνω και στο κάτω μέρος του περιβλήματος.
- **Μη χρησιμοποιήσετε το φορτιστή αν το καλώδιο ή το φικ του έχει υποστεί ζημιά—** φροντίστε να αντικατασταθούν άμεσα.
- **Μη χρησιμοποιήσετε το φορτιστή αν έχει δεχτεί δυνατό χτύπημα, έχει πέσει ή αν έχει υποστεί ζημιά με οποιοδήποτε άλλο τρόπο.** Παραδώστε τον σε εξουσιοδοτημένο κέντρο σέρβις.
- **Μην αποσυρμολογήσετε το φορτιστή. Παραδώστε τον σε εξουσιοδοτημένο κέντρο σέρβις όταν απαιτείται σέρβις ή επισκευή.** Η λανθασμένη συναρμολόγηση μπορεί να έχει ως αποτέλεσμα κίνδυνο ελαφράς ή θανατηφόρου ηλεκτροπληξίας ή πυρκαγιάς.
- Σε περίπτωση που το καλώδιο ρεύματος έχει υποστεί ζημιά, αυτό πρέπει να αντικατασταθεί άμεσα από τον κατασκευαστή, τον αντιπρόσωπό του για σέρβις ή άτομο με παρόμοια εξειδίκευση, ώστε να αποτραπεί οποιοσδήποτε κίνδυνος.
- **Αποσυνδέστε το φορτιστή από την πρίζα πριν επιχειρήσετε οποιοδήποτε καθαρισμό. Έτσι θα μειωθεί ο κίνδυνος ηλεκτροπληξίας.** Με την αφαίρεση του πακέτου μπαταριών δεν μειώνεται αυτός ο κίνδυνος.
- **ΠΟΤΕ** μην επιχειρήσετε να συνδέσετε 2 φορτιστές μαζί.

- **Ο φορτιστής έχει σχεδιαστεί για να λειτουργεί με κανονικό οικιακό ρεύμα 230 V. Μην επιχειρήσετε να τον χρησιμοποιήσετε με οποιαδήποτε άλλη τάση. Αυτό δεν ισχύει για το φορτιστή οχήματος.**







Φόρτιση μιας μπαταρίας (Εικ. [Fig.] Β)

1. Συνδέστε το φορτιστή σε κατάλληλη πρίζα πριν τοποθετήσετε το πακέτο μπαταρίας.
2. Εισάγετε το πακέτο μπαταρίας **21** μέσα στο φορτιστή και βεβαιωθείτε ότι το πακέτο μπαταρίας έχει τερματίσει πλήρως στην κανονική του θέση μέσα στο φορτιστή. Η κόκκινη λυχνία (φόρτιση) θα αναβοσβήνει επανειλημμένα υποδηλώνοντας ότι έχει αρχίσει η διαδικασία φόρτισης.
3. Η φόρτιση έχει ολοκληρωθεί όταν το κόκκινο φως είναι μόνιμα αναμμένο. Τότε το πακέτο μπαταρίας είναι πλήρως φορτισμένο και μπορείτε να το χρησιμοποιήσετε άμεσα ή να το αφήσετε τοποθετημένο στο φορτιστή. Για να αφαιρέσετε το πακέτο μπαταρίας από το φορτιστή, πατήστε το κουμπί απασφάλισης της μπαταρίας **22** στο πακέτο μπαταρίας.

ΣΗΜΕΙΩΣΗ: Για να εξασφαλίσετε μέγιστη απόδοση και μέγιστη ωφέλιμη ζωή των πακέτων μπαταριών λιθίου-iónτων, φορτίστε πλήρως το πακέτο μπαταρίας πριν την πρώτη χρήση.

Λειτουργία του φορτιστή

Ανατρέξτε στις παρακάτω ενδείξεις σχετικά με την κατάσταση φόρτισης του πακέτου μπαταρίας.

Ενδείξεις φόρτισης	
 φορτίζει	
 πλήρως φορτισμένο	
 καθυστέρηση θερμού/ψυχρού πακέτου μπαταριών*	

*Στη διάρκεια αυτής της διαδικασίας, η κόκκινη λυχνία θα συνεχίσει να αναβοσβήνει, αλλά θα είναι αναμμένη μια κίτρινη ενδεικτική λυχνία. Αφού η μπαταρία φθάσει σε κατάλληλη θερμοκρασία, η κίτρινη λυχνία θα σβήσει και ο φορτιστής θα συνεχίσει τη διαδικασία φόρτισης.

Ο/Οι συμβατός(-οι) φορτιστής(-ές) δεν θα φορτίσουν μια μπαταρία που παρουσιάζει βλάβη. Ο φορτιστής υποδεικνύει ότι η μπαταρία έχει βλάβη με το να μην ανάβει ενδεικτική λυχνία.

ΣΗΜΕΙΩΣΗ: Αυτό θα μπορούσε να σημαίνει πρόβλημα με φορτιστή.

Αν ο φορτιστής υποδηλώνει πρόβλημα, δώστε το φορτιστή και το πακέτο μπαταριών για έλεγχο σε εξουσιοδοτημένο κέντρο σέρβις.

Καθυστέρηση θερμού/ψυχρού πακετου μπαταρίας

Αν ο φορτιστής ανιχνεύσει μπαταρία με υπερβολικά υψηλή ή χαμηλή θερμοκρασία, ξεκινά αυτόματα μια Καθυστέρηση θερμού/ψυχρού πακέτου μπαταρίας, αναστέλλοντας τη φόρτιση έως ότου η μπαταρία έχει φθάσει σε κατάλληλη θερμοκρασία. Κατόπιν, ο φορτιστής αρχίζει αυτόματα τη φόρτιση του πακέτου. Αυτή η λειτουργία διασφαλίζει τη μέγιστη διάρκεια ζωής της μπαταρίας.

ο μπαταρίας μη ανάβοντας λυχνία ή εμφανίζοντας ένα μοτίβο αναβοσβήσιματος που αντιστοιχεί σε μήνυμα αντικαταστήστε

το πακέτο μπαταρίας. Το πακέτο μπαταριών θα φορτίζεται σε αυτή τη μικρότερη ταχύτητα σε όλο τον κύκλο φόρτισης και δεν θα επιστρέψει στη μέγιστη ταχύτητα φόρτισης ακόμα και αν η μπαταρία θερμανθεί.

Ηλεκτρονικό Σύστημα Προστασίας

Τα εργαλεία Li-Ion (λιθίου-iónτων) έχουν σχεδιαστεί με Ηλεκτρονικό Σύστημα Προστασίας το οποίο προστατεύει τη μπαταρία από υπερφόρτωση, υπερθέρμανση ή βαθιά εκφόρτιση.

Το εργαλείο θα απενεργοποιηθεί αυτόματα αν ενεργοποιηθεί το ηλεκτρονικό σύστημα προστασίας. Αν συμβεί αυτό, τοποθετήστε τη μπαταρία λιθίου-iónτων στο φορτιστή έως ότου φορτιστεί πλήρως.

Στερέωση στον τοίχο

Αυτοί οι φορτιστές έχουν σχεδιαστεί να μπορούν α στερεωθούν σε τοίχο ή να στέκονται όρθιοι πάνω σε τραπέζι ή επιφάνεια εργασίας. Αν πρόκειται να στερεωθεί σε τοίχο, τοποθετήστε το φορτιστή κοντά σε πρίζα ρεύματος και μακριά από γωνίες ή άλλα εμπόδια που μπορεί να εμποδίζουν τη ροή του αέρα. Χρησιμοποιήστε την πίσω πλευρά του φορτιστή ως πρότυπο για τον καθορισμό της θέσης των βιδών στερέωσης στον τοίχο. Στερεώστε το φορτιστή με ασφάλεια χρησιμοποιώντας βίδες γυψοσανίδας (αγοράζονται ξεχωριστά) μήκους τουλάχιστον 25,4 mm με κεφαλή βίδας διαμέτρου τουλάχιστον 7–9 mm, βιδωμένες σε ξύλο σε βέλτιστο βάθος με τρόπο ώστε κάθε βίδα να προεξέχει περίπου 5,5 mm Ευθυγραμμίστε τις εγκοπές στην πίσω πλευρά του φορτιστή με τις βίδες που προεξέχουν και συμπλέξτε τις βίδες πλήρως μέσα στις εγκοπές.

Οδηγίες καθαρισμού του φορτιστή



ΠΡΟΕΙΔΟΠΟΙΗΣΗ: Κίνδυνος ηλεκτροπληξίας. Αποσυνδέετε το φορτιστή από την πρίζα ρεύματος ΑΣ πριν τον καθαρισμό. Οι ρύποι και το γράσο μπορούν να αφαιρεθούν από τις εξωτερικές επιφάνειες του φορτιστή με χρήση ενός πανιού ή μιας μαλακής, μη μεταλλικής βούρτσας. Μην χρησιμοποιείτε νερό ή οποιαδήποτε καθαριστικά διαλύματα. Ποτέ μην αφήσετε οποιοδήποτε υγρό να εισέλθει στο εργαλείο. Ποτέ μη βυθίσετε κανένα μέρος του εργαλείου σε υγρό.

Μπαταρία

Σημαντικές οδηγίες ασφαλείας για κάθε τύπο μπαταρίας

Όταν παραγγέλνετε εφεδρικές μπαταρίες, φροντίστε να συμπεριλάβετε τον αριθμό καταλόγου και την τάση. Η μπαταρία δεν είναι πλήρως φορτισμένη όταν αφαιρείται από τη συσκευασία της. Προτού χρησιμοποιήσετε την μπαταρία και τον φορτιστή, διαβάστε τις παρακάτω πληροφορίες ασφαλείας. Στη συνέχεια, ακολουθήστε τις διαδικασίες φόρτισης που περιγράφονται.

ΔΙΑΒΑΣΤΕ ΟΛΕΣ ΤΙΣ ΟΔΗΓΙΕΣ

- **Μην φορτίσετε ή χρησιμοποιήσετε μπαταρία σε εκρηκτική ατμόσφαιρα, όπως με παρουσία εύφλεκτων υγρών, αερίων ή σκόνης. Η εισαγωγή ή αφαίρεση της**

μπαταρίας από το φορτιστή μπορεί να προκαλέσει ανάφλεξη της σκόνης ή των αναθυμιάσεων.

- **Ποτέ μην αναγκάσετε το πακέτο μπαταριών να εισέλθει με τη βία στο φορτιστή. Μην τροποποιήσετε το πακέτο μπαταριών με οποιονδήποτε τρόπο για να ταιριάζει με μη συμβατό φορτιστή, γιατί το πακέτο μπαταριών μπορεί να σπάσει προκαλώντας σοβαρό τραυματισμό.**
- Φορτίζετε τα πακέτα μπαταριών μόνο σε φορτιστές STANLEY FATMAX.
- **ΜΗΝ** πιπιλίζετε ή βυθίζετε σε νερό ή άλλα υγρά.
- **Μην αποθηκεύετε ή χρησιμοποιείτε το εργαλείο και το πακέτο μπαταρίας σε θέσεις όπου η θερμοκρασία μπορεί να πέσει κάτω από τους 4 °C (39,2 °F) (όπως σε εξωτερικά παραπήγματα ή μεταλλικά κτίρια το χειμώνα) ή να υπερβεί τους 40 °C (104 °F) (όπως σε εξωτερικά παραπήγματα ή μεταλλικά κτίρια το καλοκαίρι).**
- **Μην αποθερώσετε την μπαταρία ακόμη και εάν έχει υποστεί σοβαρή ζημιά ή έχει φθαρεί εντελώς.** Σε περίπτωση πυρκαγιάς, η μπαταρία μπορεί να εκραγεί. Κατά την καύση μπαταριών ιόντων λιθίου δημιουργούνται τοξικές αναθυμιάσεις και υλικά.
- **Εάν το περιεχόμενο της μπαταρίας έρθει σε επαφή με το δέρμα, ξεπλύνετε αμέσως την περιοχή με ήπιο σαπούνι και νερό.** Εάν το υγρό της μπαταρίας εισέλθει στα μάτια, ξεπλύνετε με άφθονο νερό επί 15 λεπτά ή έως ότου σταματήσει ο ερεθισμός. Εάν η ιατρική βοήθεια είναι απαραίτητη, ο ηλεκτρολύτης της μπαταρίας αποτελείται από ένα μίγμα υγρών οργανικών υδρογονανθράκων και αλάτων λιθίου.
- **Τα περιεχόμενα των κυψελών μιας ανοιχτής μπαταρίας μπορούν να προκαλέσουν ερεθισμό του αναπνευστικού συστήματος.** Αναπνεύστε καθαρό αέρα. Εάν τα συμπτώματα επιμένουν, ζητήστε ιατρική βοήθεια.



ΠΡΟΕΙΔΟΠΟΙΗΣΗ: Κίνδυνος εγκαυμάτων. Το υγρό της μπαταρίας ενδέχεται να είναι εύφλεκτο εάν εκτεθεί σε σπινθήρα ή φλόγα.



ΠΡΟΕΙΔΟΠΟΙΗΣΗ: Ποτέ μην επιχειρήσετε να ανοίξετε το πακέτο μπαταριών για οποιονδήποτε λόγο. Αν το περιβλήμα του πακέτου μπαταριών είναι ραγισμένο ή έχει υποστεί ζημιά, μην εισάγετε το πακέτο στο φορτιστή. Μην συνθλίψετε, ρίξετε κάτω ή προσεξήσετε ζημιά στο πακέτο μπαταριών. Μην χρησιμοποιήσετε πακέτο μπαταριών ή φορτιστή που έχει δεχθεί ισχυρό χτύπημα, έχει πέσει, έχει πατηθεί από όχημα ή έχει υποστεί ζημιά με οποιονδήποτε τρόπο (π.χ τριπτηθεί με καρφί, χτυπηθεί με σφυρί, πατηθεί). Μπορεί να προκληθεί ελαφρά ή θανατηφόρος ηλεκτροπληξία. Τα πακέτα μπαταριών που έχουν υποστεί ζημιά θα πρέπει να παραδίδονται στο κέντρο αέρβρις για ανακύκλωση.



ΠΡΟΕΙΔΟΠΟΙΗΣΗ: Κίνδυνος πυρκαγιάς. Μην αποθηκεύετε ή μεταφέρετε το πακέτο μπαταρίας με τρόπο ώστε μεταλλικά αντικείμενα να μπορούν να έρθουν σε επαφή με εκτεθειμένους ακροδέκτες μπαταρίας. Για παράδειγμα, μην τοποθετείτε το πακέτο μπαταρίας μέσα σε ποδιές, τσέπες, εργαλειοθήκες, κουτιά μεταφοράς προϊόντων, συρτάρια κλπ. μαζί με μη στερεωμένα καρφιά, βίδες, κλειδιά κλπ.



ΠΡΟΣΟΧΗ: Όταν δεν χρησιμοποιείται το εργαλείο, τοποθετείτε το με την πλευρά του σε σταθερή επιφάνεια, όπου δεν θα αποτελέσει κίνδυνο λόγω παραπατήματος ή πτώσης. Ορισμένα εργαλεία με μεγάλα πακέτα μπαταριών μπορούν να στέκονται όρθια πάνω στο πακέτο μπαταριών αλλά μπορεί να πέσουν εύκολα αν σπρωχτούν.

Μεταφορά



ΠΡΟΕΙΔΟΠΟΙΗΣΗ: Κίνδυνος πυρκαγιάς. Η

μεταφορά μπαταριών μπορεί ενδεχομένως να γίνει αιτία πυρκαγιάς αν οι πόλοι της μπαταρίας έρθουν κατά λάθος σε επαφή με αγωγίμα υλικά. Κατά την μεταφορά μπαταριών να βεβαιώνεται ότι οι πόλοι των μπαταριών είναι προστατευμένοι και καλά μονωμένοι από υλικά που θα μπορούσαν να έρθουν σε επαφή μαζί τους και να προκαλέσουν βραχυκύκλωμα.

ΣΗΜΕΙΩΣΗ: Οι μπαταρίες ιόντων λιθίου δεν πρέπει να τοποθετούνται σε παραδίδομενες αποσκευές.

Οι μπαταρίες STANLEY FATMAX συμμορφώνονται με όλους τους εφαρμοσμένους κανονισμούς μεταφορών προϊόντων, όπως αυτοί καθορίζονται από τα βιομηχανικά και νομικά πρότυπα, στα οποία περιλαμβάνονται ο Συστάσεις των Ηνωμένων Εθνών σχετικά με τη μεταφορά επικίνδυνων αγαθών, οι κανονισμοί μεταφοράς επικίνδυνων αγαθών της Διεθνούς Ένωσης Αερομεταφορών (IATA), οι διεθνείς ναυτιλιακοί κανονισμοί περί επικίνδυνων αγαθών (IMDG) και η Ευρωπαϊκή συμφωνία για τις διεθνείς οδικές μεταφορές επικίνδυνων αγαθών (ADR). Τα στοιχεία και οι μπαταρίες λιθίου-ιόντων έχουν δοκιμαστεί σύμφωνα με το τμήμα 38,3 του Εγχειριδίου και κριτηρίων δοκιμών των συστάσεων των Ηνωμένων Εθνών σχετικά με τη μεταφορά επικίνδυνων αγαθών.

Στις περισσότερες περιπτώσεις, η μεταφορά πακέτου μπαταρίας STANLEY FATMAX δεν θα εμπίπτει στην ταξινόμηση ενός πλήρως ελεγχόμενου Επικίνδυνου υλικού Κλάσης 9. Γενικά, μόνο μεταφορές που περιέχουν μπαταρία λιθίου-ιόντων με ονομαστική τιμή ενέργειας μεγαλύτερη από 100 βατώρες (Wh) θα απαιτεί να γίνονται ως πλήρως ελεγχόμενα φορτία Κλάσης 9. Σε όλες τις μπαταρίες λιθίου-ιόντων, η ονομαστική τους τιμή σε βατώρες επισημαίνεται πάνω στη συσκευασία. Επιπλέον, λόγω κανονιστικών περιπλοκών, η STANLEY FATMAX δεν συνιστά τη μεταφορά δι' αέρος ξεχωριστών πακέτων μπαταριών λιθίου-ιόντων, ανεξάρτητα από την ονομαστική τιμή βατωρών. Οι μεταφορές εργαλείων που περιέχουν μπαταρίες (συνδυασμένα κτ) μπορούν να γίνουν δι' αέρος ως εξαίρεση αν η ονομαστική τιμή σε βατώρες του πακέτου μπαταρίας δεν είναι μεγαλύτερη από 100 Wh.

Ανεξάρτητα από το αν μια αποστολή θεωρείται εξαιρούμενη ή πλήρως ρυθμιζόμενη, αποτελεί ευθύνη του αποστολέα να λάβει υπόψη του τους πιο πρόσφατους κανονισμούς για τις απαιτήσεις συσκευασίας, σήμανσης και τεκμηρίωσης.

Οι πληροφορίες που παρέχονται στην παρούσα ενότητα του εγχειριδίου, παρέχονται καλή τη πίστη και πιστεύεται ότι είναι ακριβείς κατά το χρόνο της σύνταξης του εγγράφου. Ωστόσο δεν παρέχεται καμία εγγύηση, ρητή ή συναγομένη. Αποτελεί ευθύνη του αγοραστή να βεβαιωθεί ότι οι δραστηριότητές του συμμορφώνονται με τους εφαρμοστέους κανονισμούς.

Συστάσεις για την αποθήκευση

1. Το καλύτερο μέρος αποθήκευσης είναι ένα δροσερό και στεγνό μέρος, μακριά από το άμεσο ηλιακό φως και την υπερβολική ζέστη ή κρύο. Για βέλτιστη απόδοση και διάρκεια ζωής, αποθηκεύετε τις μπαταρίες σε θερμοκρασία δωματίου όταν δεν τις χρησιμοποιείτε.
2. Για μεγάλο χρόνο φύλαξης, για τα καλύτερα αποτελέσματα συνιστάται να αποθηκεύετε το πακέτο μπαταριών πλήρως φορτισμένο, σε δροσερό, ξηρό μέρος, εκτός του φορτιστή.

ΣΗΜΕΙΩΣΗ: Τα πακέτα μπαταριών δεν θα πρέπει να αποθηκεύονται τελείως εκφορτισμένα. Το πακέτο μπαταριών θα χρειαστεί να επαναφορτιστεί πριν τη χρήση.

Ετικέτες στο φορτιστή και την μπαταρία

Επιπλέον των εικονογραμμάτων που χρησιμοποιούνται στο εγχειρίδιο αυτό, οι ετικέτες πάνω στο φορτιστή και στο πακέτο μπαταριών μπορεί να δείχνουν τα εξής εικονογράμματα:



Διαβάστε το εγχειρίδιο οδηγιών πριν από τη χρήση.



Ανατρέξτε στα **Τεχνικά δεδομένα** για το χρόνο φόρτισης.



Μην αγγίζετε με αγωγή αντικείμενα.



Μην φορτίζετε κατεστραμμένες μπαταρίες.



Να μην εκτίθεται σε νερό.



Φροντίστε για την άμεση αντικατάσταση τυχόν ελαττωματικών καλωδίων.



Η φόρτιση να γίνεται μόνο σε θερμοκρασία από 4 °C έως 40 °C.



Μόνο για χρήση σε εσωτερικό χώρο.



Απορρίψτε την μπαταρία με φιλικό προς το περιβάλλον τρόπο.



Φορτίζετε τα πακέτα μπαταριών STANLEY FATMAX μόνο με τους προβλεπόμενους φορτιστές STANLEY FATMAX. Η φόρτιση πακέτων μπαταριών άλλων από τις προβλεπόμενες μπαταρίες STANLEY FATMAX με χρήση φορτιστή STANLEY FATMAX μπορεί να προκαλέσει έκρηξη τους ή άλλες επικίνδυνες καταστάσεις.



Μην πετάτε το πακέτο μπαταριών σε φωτιά.

Τύπος μπαταρίας

Τα παρακάτω εργαλεία λειτουργούν με δύο πακέτα μπαταριών των 18 V: SFMCMW2651

Μπορούν να χρησιμοποιηθούν τα εξής πακέτα μπαταριών: SFMCB202, SFMCB204, SFMCB206. Ανατρέξτε στα **Τεχνικά στοιχεία** για περισσότερες πληροφορίες.

Περιεχόμενα συσκευασίας

Η συσκευασία περιέχει:

- 1 Χλοοκοπτική μηχανή
- 1 Φορτιστή
- 1 Σάκο συλλογής γρασιδιού
- 1 Πλευρικό αγωγό εξαγωγής
- 1 Κλειδί ασφαλείας
- 2 Πακέτα μπαταριών ιόντων λιθίου (μοντέλα C2, D2, L2, M2, P2, S2, T2, X2, Y3)
- 1 Εγχειρίδιο οδηγιών

ΣΗΜΕΙΩΣΗ: Τα μοντέλα N δεν συμπεριλαμβάνουν πακέτα μπαταριών, φορτιστές και κουτιά μεταφοράς. Πακέτα μπαταριών και φορτιστές δεν περιλαμβάνονται στα μοντέλα NT.

- Ελέγξτε για ζημιές στο εργαλείο, τα εξαρτήματα ή τα αξεσουάρ του, που μπορεί να προκλήθηκαν κατά τη μεταφορά.
- Αφιερώστε χρόνο για να διαβάσετε σχολαστικά και να κατανοήσετε αυτό το εγχειρίδιο πριν τη χρήση του προϊόντος.

Σημάνσεις πάνω στο εργαλείο

Στο εργαλείο εμφανίζονται τα εξής εικονογράμματα:



Διαβάστε το εγχειρίδιο οδηγιών πριν τη χρήση.



Φοράτε προστασία ακοής.



Φοράτε προστασία ματιών.



Προσέχετε τις αιχμηρές λεπίδες. Οι λεπίδες συνεχίζουν να περιστρέφονται και μετά την απενεργοποίηση του μοτέρ. Αφαιρέστε τη διάταξη απενεργοποίησης πριν τη συντήρηση ή αν υποστεί ζημιά το καλώδιο.



Προσέχετε για τυχόν αντικείμενα που εκσφενδονίζονται. Μην αφήνετε να πλησιάσουν άλλα άτομα στην περιοχή κοπής.



Ηχητική ισχύς εγγυημένη σύμφωνα με την Οδηγία 2000/14/EK.



Μην εκθέσετε τον εξοπλισμό στη βροχή.

Θέση κωδικού ημερομηνίας (Εικ. Α)

Ο κωδικός ημερομηνίας **18**, που περιλαμβάνει και το έτος κατασκευής, είναι σταμπαραρισμένος στο περιβλήμα.

Παράδειγμα:

2020 XX XX

Έτος και εβδομάδα κατασκευής

Περιγραφή (Εικ. Α)

ΠΡΟΕΙΔΟΠΟΙΗΣΗ: Ποτέ μην τροποποιήσετε τον φωτισμό του χώρου. Θα μπορούσε να προκύψει ζημιά ή τραυματισμός.

- 1 Κουτί διακόπτη ενεργοποίησης- απενεργοποίησης (ON-OFF)
- 2 Κουμπί ενεργοποίησης/απενεργοποίησης (ON-OFF)
- 3 Κλειδί ασφαλείας
- 4 Κύρια λαβή (Πάνω λαβή)
- 5 Κάτω λαβή
- 6 Λαβή λειτουργίας
- 7 Κάλυμμα μπαταρίας
- 8 Μοχλός ρύθμισης ύψους κοπή
- 9 Κάλυμμα πίσω πόρτας
- 10 Σάκος συλλογής γρασιδιού
- 11 Λαβή σάκου συλλογής γρασιδιού
- 12 Κάτω λαβή μεταφοράς
- 13 Πλευρικό πτερύγιο
- 14 Πλευρικό προσάρτημα εξαγωγής
- 15 Μοχλοί ρύθμισης ύψους λαβής
- 16 Μοχλοί ασφάλισης πάνω λαβής
- 17 Κουμπί πάνω λαβής

Προβλεπόμενη χρήση

Αυτή η χλοοκοπτική μηχανή έχει σχεδιαστεί για ερασιτεχνικές εφαρμογές κουρέματος γκαζόν.

MH χρησιμοποιείτε το προϊόν υπό υγρές συνθήκες ή με την παρουσία εύφλεκτων υγρών ή αερίων.

MHN αφήνετε παιδιά να έρθουν σε επαφή με το εργαλείο. Απαιτείται επίβλεψη όταν το εργαλείο το χρησιμοποιούν άπειροι χρήστες.

- Η συσκευή αυτή δεν προορίζεται για χρήση από άτομα (περιλαμβανομένων παιδιών) με μειωμένες σωματικές, αισθητηριακές ή διανοητικές ικανότητες, ή με έλλειψη εμπειρίας και γνώσης, εκτός αν σε αυτά έχει παρασχεθεί από άτομο υπεύθυνο για την ασφάλειά τους επίβλεψη ή εκπαίδευση σχετικά με τη χρήση της συσκευής. Τα παιδιά θα πρέπει να βρίσκονται υπό επίβλεψη ώστε να διασφαλίζεται ότι δεν παίζουν με τη συσκευή.

ΣΥΝΑΡΜΟΛΟΓΗΣΗ ΚΑΙ ΡΥΘΜΙΣΕΙΣ

ΚΙΝΔΥΝΟΣ: Για να μειώσετε τον κίνδυνο σοβαρού τραυματισμού, απενεργοποιήστε τη μονάδα και αφαιρέστε το κλειδί ασφαλείας και τα πακέτα μπαταριών πριν πραγματοποιήσετε οποιοδήποτε ρυθμίσεις ή αφαιρέσετε/εγκαταστήσετε προσαρτήματα ή αξεσουάρ. Τυχόν αθέλητη εκκίνηση μπορεί να προκαλέσει τραυματισμό.

Προσαρμογή ύψους λαβής (Εικ. Α, C)

Η χλοοκοπτική σας μηχανή παραδίδεται σε κατάσταση φύλαξης. Θα χρειαστεί να ρυθμίσετε τη λαβή στη θέση λειτουργίας πριν συνεχίσετε.

1. Για να απασφαλίσετε την κάτω λαβή **5** από τη θέση φύλαξης, ανοίξτε τους δύο μοχλούς ρύθμισης ύψους λαβής **15**. Οι μοχλοί ρύθμισης ύψους λαβής **15** βρίσκονται και στις δύο πλευρές της κάτω λαβής **5**.
2. Ανυψώστε την κάτω λαβή στη θέση λειτουργίας. Προσέξτε να μην πιαστεί ή τεντωθεί υπερβολικά το καλώδιο.
3. Κλείστε τους μοχλούς ρύθμισης ύψους λαβής **15**, που στερεώνουν την κάτω λαβή στη θέση της.
ΣΗΜΕΙΩΣΗ: Αν η σύνδεση ανάμεσα στη λαβή και στο μοχλό είναι πολύ σφιχτή ή πολύ χαλαρή, ανοίξτε τον μοχλό και ρυθμίστε το βάθος του μοχλού περιστρέφοντας τον μοχλό δεξιόστροφα ή αριστερόστροφα. Κλείστε τον πάλι έως ότου κάθε μοχλός μένει κλεισμένος με ασφάλεια και η λαβή είναι σταθερή και δεν τείνει να κινείται.

Τοποθέτηση της πάνω λαβής (Εικ. Α, D)

1. Ευθυγραμμίστε τις οπές στο κάτω μέρος της πάνω λαβής **4** με τις οπές στο πάνω μέρος της κάτω λαβής **5**. Προσέξτε να μην πιαστεί ή τεντωθεί υπερβολικά το καλώδιο.

ΣΗΜΕΙΩΣΗ: Βεβαιωθείτε ότι το καλώδιο βρίσκεται στο μπροστινό μέρος και των δύο λαβών. Αν δεν είναι, το καλώδιο μπορεί να μπλοκάρει και να μην μπορεί να φυλαχτεί εύκολα η χλοοκοπτική μηχανή.

2. Από το εξωτερικό μέρος της πάνω λαβής **4**, περάστε τους μοχλούς ασφάλισης **16** της λαβής μέσα από τις δύο οπές της λαβής. Επαναλάβετε για την άλλη πλευρά.
3. Από την εσωτερική πλευρά της πάνω λαβής, σφίξτε ελαφρά ένα κουμπί **17** πάνω σε κάθε μοχλό ασφάλισης λαβής **16**.
4. Περιστρέψτε την πάνω λαβή **4** στη θέση λειτουργίας της. Προσέξτε να μην πιαστεί ή τεντωθεί υπερβολικά το καλώδιο.
5. Κλείστε τους μοχλούς ασφάλισης λαβής **16** που στερεώνουν την πάνω λαβή στη θέση της.
ΣΗΜΕΙΩΣΗ: Αν η σύνδεση ανάμεσα στη λαβή και στο μοχλό είναι πολύ σφιχτή ή πολύ χαλαρή, ανοίξτε τον μοχλό και ρυθμίστε το βάθος του μοχλού περιστρέφοντας τον μοχλό δεξιόστροφα ή αριστερόστροφα. Κλείστε τον πάλι έως ότου κάθε μοχλός μένει κλεισμένος με ασφάλεια και η λαβή είναι σταθερή και δεν τείνει να κινείται.

Σάκος συλλογής γρασιδιού (Εικ. Ε)

ΚΙΝΔΥΝΟΣ: Απενεργοποιήστε τη μονάδα και αφαιρέστε το κλειδί ασφαλείας και τα πακέτα μπαταριών.

1. Ανυψώστε το κάλυμμα πίσω πόρτας **9** και τοποθετήστε τον σάκο συλλογής γρασιδιού **10** πάνω στη χλοοκοπτική μηχανή έτσι ώστε τα ωτία σάκου **19** να εισέλθουν στις εγκοπές **20** στις εσωτερικές πλαστικές επιφάνειες των στηριγμάτων λαβής όπως δείχνει η Εικ. Ε. Κατόπιν κατεβάστε το κάλυμμα πίσω πόρτας.
2. Αν έχει εγκατασταθεί, αφαιρέστε τον πλευρικό αγωγό εξαγωγής **14** και βεβαιωθείτε ότι το πλευρικό πτερύγιο **13** είναι πλήρως στην κάτω θέση.

Πλευρική εξαγωγή (Εικ. Α, F)

! **ΚΙΝΔΥΝΟΣ:** Απενεργοποιήστε τη μονάδα και αφαιρέστε το κλειδί ασφαλείας και τα πακέτα μπαταριών.

1. Για να χρησιμοποιήσετε τη χλοοκοπτική μηχανή σε λειτουργία πλευρικής εξαγωγής, αφαιρέστε τον σάκο συλλογής γρασιδιού **10**.
2. Βεβαιωθείτε ότι το κάλυμμα πίσω πόρτας **9** είναι κλειστό.
3. Ανυψώστε το πλευρικό πτερύγιο **13** και αγκιστρώστε τον πλευρικό αγωγό εξαγωγής **14** πάνω στη χλοοκοπτική μηχανή.
4. Ελευθερώστε το πλευρικό πτερύγιο και βεβαιωθείτε ότι ο πλευρικός αγωγός εξαγωγής **14** συγκρατείται στη θέση του, πριν ενεργοποιήσετε τη χλοοκοπτική μηχανή.
ΣΗΜΕΙΩΣΗ: Το κάλυμμα πίσω πόρτας **9** έχει τέτοιο σχήμα ώστε το άνοιγμα (στο κάτω μέρος) δεν μπορεί να κλείσει τελείως.

Τεμαχισμός των αποκομμάτων (Εικ. Α, Ε, F)

! **ΚΙΝΔΥΝΟΣ:** Απενεργοποιήστε τη μονάδα και αφαιρέστε το κλειδί ασφαλείας και τα πακέτα μπαταριών.

1. Για να χρησιμοποιήσετε τη χλοοκοπτική μηχανή σε λειτουργία τεμαχισμού των αποκομμάτων, αφαιρέστε τον σάκο συλλογής γρασιδιού **10**.
2. Βεβαιωθείτε ότι το κάλυμμα πίσω πόρτας **9** είναι κλειστό.
3. Αν έχει εγκατασταθεί, αφαιρέστε τον πλευρικό αγωγό εξαγωγής **14** και βεβαιωθείτε ότι το πλευρικό πτερύγιο **13** είναι πλήρως στην κάτω θέση.

Ρύθμιση ύψους χλοοκοπτικής μηχανής (Εικ. G, Η)

! **ΠΡΟΕΙΔΟΠΟΙΗΣΗ:** Ποτέ μην επιχειρήσετε να προσαρμόσετε το ύψος της χλοοκοπτικής μηχανής με το μωτέρ σε λειτουργία.

Το ύψος κοπής ρυθμίζεται από τον μοχλό ρύθμισης ύψους κοπής **8**.

ΣΗΜΕΙΩΣΗ: Αν δεν είστε βέβαιοι για το ύψος κοπής, αρχίστε το κούρεμα με τους μοχλούς ρύθμισης ύψους **8** τοποθετημένους προς το πίσω μέρος της συσκευής και μειώστε τη ρύθμιση ύψους όπως χρειάζεται.

Για να ρυθμίσετε το ύψος κοπής

1. Τραβήξτε τον μοχλό ρύθμισης ύψους κοπής **8** έξω από την εγκοπή ασφάλισης **23**.
2. Μετακινήστε τον μοχλό προς το πίσω μέρος της συσκευής για να αυξήσετε το ύψος κοπής όπως επιθυμείτε.
3. Μετακινήστε τον μοχλό προς το μπροστινό μέρος της συσκευής για να μειώσετε το ύψος κοπής όπως επιθυμείτε.
4. Πιέστε τον μοχλό ρύθμισης ύψους **8** για να εισέλθει σε μία από τις εγκοπές ασφάλισης **23** ώστε να ασφαλίσει η ρύθμιση ύψους.
5. Επαναλάβετε για τον άλλο μοχλό ρύθμισης ύψους κοπής **8**.

ΛΕΙΤΟΥΡΓΙΑ

Οδηγίες χρήσης

! **ΠΡΟΕΙΔΟΠΟΙΗΣΗ:** Τηρείτε πάντοτε τις οδηγίες ασφαλείας και τους ισχύοντες κανονισμούς.

! **ΠΡΟΕΙΔΟΠΟΙΗΣΗ:** Για να μειώσετε τον κίνδυνο σοβαρού τραυματισμού, απενεργοποιήστε το εργαλείο και αποσυνδέστε το πακέτο μπαταριών πριν πραγματοποιήσετε οποιοσδήποτε ρυθμίσεις ή αφαιρέσετε/εγκαταστήσετε προσαρτήματα ή αξεσουάρ. Τυχόν αθέλητη εκκίνηση μπορεί να προκαλέσει τραυματισμό.

Για τη σωστή τοποθέτηση των χεριών απαιτείται και τα δύο χέρια να πιάνουν την κύρια λαβή **4** και τη λαβή λειτουργίας **6**.

Κατάλληλη θέση χεριών (εικ. Κ)

! **ΠΡΟΕΙΔΟΠΟΙΗΣΗ:** Για να ελαττώσετε τον κίνδυνο προσωπικού τραυματισμού, να χρησιμοποιείτε ΠΑΝΤΟΤΕ την κατάλληλη θέση των χεριών, όπως φαίνεται.

! **ΠΡΟΕΙΔΟΠΟΙΗΣΗ:** Για να ελαττώσετε τον κίνδυνο προσωπικού τραυματισμού, ΠΑΝΤΟΤΕ να κρατάτε καλά το εργαλείο για να είστε προετοιμασμένοι σε περίπτωση ξαφνικής αντίδρασης.

ΔΙΑΒΑΣΤΕ ΑΥΤΟ ΤΟ ΕΓΧΕΙΡΙΔΙΟ ΟΔΗΓΙΩΝ ΠΡΙΝ ΧΡΗΣΙΜΟΠΟΙΗΣΕΤΕ ΤΗ ΧΛΟΟΚΟΠΤΙΚΗ ΣΑΣ ΜΗΧΑΝΗ

Ανατρέξτε στην Εικόνα Α στην αρχή αυτού του εγχειριδίου για μια πλήρη λίστα των μερών του εργαλείου. Φυλάξτε το παρόν εγχειρίδιο για μελλοντική αναφορά.

! **ΚΙΝΔΥΝΟΣ: Κοφτερή κινούμενη λεπίδα.** Μη χρησιμοποιήσετε τη χλοοκοπτική μηχανή σε λειτουργία τεμαχισμού των αποκομμάτων αν η πίσω πόρτα και η πλευρική πόρτα εξαγωγής δεν έχουν κλείσει με τη βοήθεια των ελατηρίων, καθώς μπορεί να προκληθεί σοβαρός τραυματισμός. Παραδώστε τη χλοοκοπτική σας μηχανή στο πιο κοντινό κέντρο σέρβις για επισκευή.

! **ΚΙΝΔΥΝΟΣ:** Μη χρησιμοποιήσετε τη χλοοκοπτική μηχανή χωρίς να έχει ασφαλίσει η λαβή στη θέση της.

! **ΚΙΝΔΥΝΟΣ: Κοφτερή κινούμενη λεπίδα.** Ποτέ μη χρησιμοποιήσετε τη χλοοκοπτική μηχανή σε λειτουργία συλλογής σε σάκο, εκτός αν τα ωτία του σάκου συλλογής γρασιδιού έχουν εδράσει σωστά πάνω στη χλοοκοπτική μηχανή και η πίσω πόρτα εξαγωγής στηρίζεται σταθερά στο πάνω μέρος του σάκου συλλογής γρασιδιού, επειδή θα μπορούσε να προκύψει σοβαρός τραυματισμός.

! **ΠΡΟΕΙΔΟΠΟΙΗΣΗ:** Αφήντε τη χλοοκοπτική μηχανή να λειτουργεί με το δικό της ρυθμό. Μην υπερφορτώνετε τη μηχανή.

Τοποθέτηση και αφαίρεση των πακέτων μπαταριών (Εικ. Ι)

! **ΚΙΝΔΥΝΟΣ: ΒΕΒΑΙΩΘΕΙΤΕ ΟΤΙ ΕΧΕΙ ΑΦΑΙΡΕΘΕΙ ΤΟ ΚΛΕΙΔΙ ΑΣΦΑΛΕΙΑΣ, ΓΙΑ ΝΑ ΑΠΟΤΡΕΨΕΤΕ ΕΝΕΡΓΟΠΟΙΗΣΗ, ΠΡΙΝ ΑΦΑΙΡΕΣΕΤΕ Η ΕΓΚΑΤΑΣΤΗΣΕΤΕ ΜΠΑΤΑΡΙΕΣ.**

Αυτή η γκλοοκοπτική μηχανή έχει σχεδιαστεί να λειτουργεί με δύο πακέτα μπαταριών της ίδιας χωρητικότητας. Η γκλοοκοπτική μηχανή δεν μπορεί να λειτουργήσει με ένα μόνο πακέτο μπαταριών και αν χρησιμοποιήσετε πακέτα μπαταριών διαφορετικής χωρητικότητας, όταν εξαντληθεί το πακέτο μπαταριών μικρότερης χωρητικότητας θα προκληθεί απενεργοποίηση της μονάδας.

ΣΗΜΕΙΩΣΗ: Για τα καλύτερα αποτελέσματα, να βεβαιώνετε ότι τα πακέτα μπαταριών είναι πλήρως φορτισμένα.

Για να εγκαταστήσετε τα πακέτα μπαταριών

1. Ανυψώστε και κρατήστε ανυψωμένο το κάλυμμα διαμερίσματος μπαταρίας **7** για να αποκτήσετε πρόσβαση στο διαμέρισμα μπαταρίας **24**.
2. Εισάγετε ένα πακέτο μπαταριών **21** στο διαμέρισμα μπαταριών **24** μέχρι να ακουστεί χαρακτηριστικός ήχος κλικ (Εικ. Ι). Επαναλάβετε για το δεύτερο διαμέρισμα μπαταρίας.
ΣΗΜΕΙΩΣΗ: Βεβαιωθείτε ότι τα πακέτα μπαταριών έχουν εδράσει πλήρως και έχουν ασφαλίσει πλήρως στη θέση τους πριν θέσετε σε λειτουργία τη γκλοοκοπτική μηχανή.
3. Κλείστε το κάλυμμα του διαμερίσματος μπαταρίας. Βεβαιωθείτε ότι το κάλυμμα έχει κλείσει πλήρως πριν θέσετε σε λειτουργία τη γκλοοκοπτική μηχανή.

Για να αφαιρέσετε τα πακέτα μπαταριών

1. Ανυψώστε και κρατήστε ανυψωμένο το κάλυμμα διαμερίσματος μπαταρίας **7** για να αποκτήσετε πρόσβαση στο διαμέρισμα μπαταρίας **24**.
2. Πατήστε το κουμπί απελευθέρωσης μπαταρίας **22** πάνω στο πακέτο μπαταριών **21** και τραβήξτε το πακέτο μπαταριών έξω από το εργαλείο.

Κλειδί ασφαλείας (Εικ. J)

! **ΚΙΝΔΥΝΟΣ: Κοφτερή κινούμενη λεπίδα.** Για να αποτρέψετε την αθέλητη εκκίνηση ή τη μη εξουσιοδοτημένη χρήση της γκλοοκοπτικής μηχανής μπαταρίας, στο σχεδιασμό της μηχανής έχει προβλεφθεί ένα αφαιρούμενο κλειδί ασφαλείας **3**. Η γκλοοκοπτική μηχανή θα είναι τελείως απενεργοποιημένη όταν έχει αφαιρεθεί το κλειδί ασφαλείας.

ΣΗΜΕΙΩΣΗ: Το κλειδί ασφαλείας έχει ένα σχοινάκι πρόσδεσης, για να επιτρέπει τη φύλαξή του σε ένα καρφί, μακριά από παιδιά. Μην προσδένετε το κλειδί ασφαλείας στη γκλοοκοπτική μηχανή.

! **ΚΙΝΔΥΝΟΣ: Οι περιστρεφόμενες λεπίδες μπορούν να προκαλέσουν σοβαρό τραυματισμό.** Για να αποτρέψετε σοβαρό τραυματισμό, απενεργοποιείτε τη μονάδα και αφαιρείτε το κλειδί ασφαλείας και τα πακέτα μπαταριών όταν η γκλοοκοπτική μηχανή δεν επιτρέπεται ή όταν φορτίζετε, καθαρίζετε, συντηρείτε, μεταφέρετε, ανυψώνετε ή φυλάσσετε τη γκλοοκοπτική μηχανή.

Εκκίνηση της γκλοοκοπτικής μηχανής (Εικ. Ι–Κ)

! **ΚΙΝΔΥΝΟΣ: Κοφτερή κινούμενη λεπίδα.** Μην επιχειρήσετε ποτέ να παρακάμψετε τη λειτουργία του κουτιού διακόπτη και του συστήματος κλειδιού ασφαλείας, καθώς θα μπορούσε να προκληθεί σοβαρός τραυματισμός.

ΣΗΜΕΙΩΣΗ: Η γκλοοκοπτική μηχανή είναι λειτουργική όταν έχουν εγκατασταθεί τα πακέτα μπαταριών και το κλειδί ασφαλείας.

1. Ανυψώστε και κρατήστε ανυψωμένο το κάλυμμα διαμερίσματος μπαταρίας **7** για να αποκτήσετε πρόσβαση στο διαμέρισμα μπαταρίας **24**.
2. Εισάγετε ένα πακέτο μπαταριών **21** στο διαμέρισμα μπαταριών **24** μέχρι να ακουστεί χαρακτηριστικός ήχος κλικ. Επαναλάβετε αυτή τη διαδικασία για το δεύτερο διαμέρισμα μπαταρίας.
ΣΗΜΕΙΩΣΗ: Βεβαιωθείτε ότι τα πακέτα μπαταριών έχουν εδράσει πλήρως και έχουν ασφαλίσει πλήρως στη θέση τους πριν θέσετε σε λειτουργία τη γκλοοκοπτική μηχανή.
3. Κλείστε το κάλυμμα του διαμερίσματος μπαταρίας. Βεβαιωθείτε ότι το κάλυμμα έχει κλείσει πλήρως πριν θέσετε σε λειτουργία τη γκλοοκοπτική μηχανή.
4. Εισάγετε το κλειδί ασφαλείας **3** στον διακόπτη ΕΝΕΡΓΟΠΟΙΗΣΗΣ- ΑΠΕΝΕΡΓΟΠΟΙΗΣΗΣ **1** έως ότου έχει εδράσει πλήρως μέσα στο περίβλημα. Η γκλοοκοπτική μηχανή είναι τώρα λειτουργική.
5. Η γκλοοκοπτική μηχανή διαθέτει ένα ειδικό κουτί διακόπτη ΕΝΕΡΓΟΠΟΙΗΣΗΣ- ΑΠΕΝΕΡΓΟΠΟΙΗΣΗΣ **1**. Για να χρησιμοποιήσετε τη γκλοοκοπτική μηχανή, πατήστε και κρατήστε πατημένο το κουμπί ΕΝΕΡΓΟΠΟΙΗΣΗΣ-ΑΠΕΝΕΡΓΟΠΟΙΗΣΗΣ **2** πάνω στο κουτί διακόπτη ΕΝΕΡΓΟΠΟΙΗΣΗΣ-ΑΠΕΝΕΡΓΟΠΟΙΗΣΗΣ **1**, και κατόπιν τραβήξτε τη λαβή λειτουργίας **6** προς την κύρια λαβή **4**.

ΣΗΜΕΙΩΣΗ: Αφού αρχίσει να λειτουργεί η γκλοοκοπτική μηχανή, μπορείτε να ελευθερώσετε το κουμπί ΕΝΕΡΓΟΠΟΙΗΣΗΣ-ΑΠΕΝΕΡΓΟΠΟΙΗΣΗΣ αλλά πρέπει να συνεχίσετε να κρατάτε τη λαβή λειτουργίας στην κύρια λαβή για να λειτουργεί η γκλοοκοπτική μηχανή.

6. Για να ΑΠΕΝΕΡΓΟΠΟΙΗΣΕΤΕ τη γκλοοκοπτική μηχανή, ελευθερώστε τη λαβή λειτουργίας **6**.

! **ΠΡΟΕΙΔΟΠΟΙΗΣΗ:** Ποτέ μην επιχειρήσετε να ασφαλίσετε ένα διακόπτη ή τη λαβή λειτουργίας στην ενεργοποιημένη θέση.

ΣΗΜΕΙΩΣΗ: Όταν η λαβή λειτουργίας επιστρέψει στην αρχική της θέση θα ενεργοποιηθεί τον "αυτόματο μηχανισμό πέδησης". Στο μωτέρ εφαρμόζεται πέδηση και η λεπίδα της γκλοοκοπτικής μηχανής θα σταματήσει να περιστρέφεται σε τρία δευτερόλεπτα ή λιγότερο. Αν η λεπίδα της γκλοοκοπτικής μηχανής περιστρέφεται για περισσότερο από τρία δευτερόλεπτα, σταματήστε τη χρήση της γκλοοκοπτικής μηχανής και παραδώστε τη για σέρβις.

Υπερφόρτωση της χλοοκοπτικής μηχανής

Για να αποτρέψετε ζημιά λόγω συνθηκών υπερφόρτωσης, μην επιχειρείτε να αφαιρέτε πάρα πολύ γρασίδι με τη μία. Μειώστε το ρυθμό κοπής ή αυξήστε το ύψος κοπής.

Πρακτικές συμβουλές κουρέματος γκαζόν

(Εικ. Α)

ΠΡΟΕΙΔΟΠΟΙΗΣΗ: ΝΑ ΕΠΙΘΕΩΡΕΙΤΕ ΠΑΝΤΑ ΤΗΝ ΠΕΡΙΟΧΗ ΟΠΟΥ ΘΑ ΧΡΗΣΙΜΟΠΟΙΗΘΕΙ Η ΧΛΟΟΚΟΠΤΙΚΗ ΜΗΧΑΝΗ ΚΑΙ ΝΑ ΑΠΟΜΑΚΡΥΝΕΤΕ ΟΛΕΣ ΤΙΣ ΠΕΤΡΕΣ, ΤΑ ΚΛΑΔΙΑ, ΤΑ ΣΥΡΜΑΤΑ, ΤΑ ΚΟΚΚΑΛΑ ΚΑΙ ΑΛΛΑ ΑΝΤΙΚΕΙΜΕΝΑ ΠΟΥ ΘΑ ΜΠΟΡΟΥΣΑΝ ΝΑ ΕΚΣΦΕΝΔΟΝΙΣΤΟΥΝ ΑΠΟ ΤΗΝ ΠΕΡΙΣΤΡΕΦΟΜΕΝΗ ΛΕΠΙΔΑ.

ΠΡΟΕΙΔΟΠΟΙΗΣΗ: Σε εδάφη με κλίση, να κουρεύετε εγκάρσια στην κλίση, ποτέ προς τα πάνω και κάτω. Επιδεικνύετε εξαιρετική προσοχή όταν αλλάζετε κατεύθυνση σε εδάφη με κλίση. Μην κουρεύετε σε υπερβολικά απότομες κλίσεις (μεγαλύτερες από 15 °). Να διατηρείτε πάντα καλή στήριξη στα πόδια σας.

- Ελευθερώστε τη λαβή λειτουργίας για να απενεργοποιήσετε τη χλοοκοπτική μηχανή όταν διασχίζετε επιφάνεια με χαλίκια (μπορεί να εκσφενδονιστούν πέτρες από τη λεπίδα).
- Ρυθμίστε τη χλοοκοπτική μηχανή στο μεγαλύτερο δυνατό ύψος κοπής όταν κουρεύετε σε τραχύ έδαφος ή σε ψηλά αγριόχορτα. Η απομάκρυνση υπερβολικής ποσότητας γρασιδιού με τη μία μπορεί να προκαλέσει υπερφόρτωση του μοτέρ και διακοπή της λειτουργίας του.
- Αν χρησιμοποιήσετε τον σάκο συλλογής γρασιδιού **10** κατά την εποχή της ταχείας βλάστησης, το γρασίδι μπορεί να έχει την τάση να φράζει το άνοιγμα εξαγωγής. Ελευθερώστε τη λαβή λειτουργίας για να απενεργοποιήσετε τη χλοοκοπτική μηχανή, αφαιρέστε το κλειδί ασφαλείας και τα πακέτα μπαταριών. Αφαιρέστε το συλλέκτη γρασιδιού και ανακινήστε τον ώστε το γρασίδι να πέσει στο πίσω άκρο του σάκου. Επίσης, καθαρίστε τυχόν γρασίδι ή υπολείμματα που μπορεί να έχουν συσσωρευτεί περιμετρικά στο άνοιγμα εξαγωγής. Επανατοποθετήστε το συλλέκτη γρασιδιού.
- Αν η χλοοκοπτική μηχανή παρουσιάσει ασυνήθιστους κραδασμούς, ελευθερώστε τη λαβή λειτουργίας για να απενεργοποιήσετε τη χλοοκοπτική μηχανή και αφαιρέστε το κλειδί ασφαλείας και τα πακέτα μπαταριών. Ελέγξτε άμεσα για την αιτία. Οι κραδασμοί είναι προειδοποίηση για προβλήματα. Μην χρησιμοποιήσετε τη χλοοκοπτική μηχανή μέχρι να γίνει έλεγχος από το σέρβις.
- Για τα καλύτερα αποτελέσματα κοπής, διατηρείτε τη λεπίδα τροχισμένη και ζυγοσταθμισμένη.
- Επιθεωρείτε και καθαρίζετε σχολαστικά τη χλοοκοπτική μηχανή μετά από κάθε χρήση, επειδή αν συλλεχθεί στο περιβλημά λεπίδας συμπυκνωμένη στρώση γρασιδιού θα υποβαθμιστεί η απόδοση της μηχανής.
- Πάντα να ελευθερώνετε τη λαβή λειτουργίας για να απενεργοποιήσετε τη χλοοκοπτική μηχανή, να αφαιρέσετε το κλειδί ασφαλείας και τα πακέτα μπαταριών όταν αφήνετε τη μηχανή χωρίς επίτηρησή, ακόμα και για μικρό χρονικό διάστημα.

Οι παρακάτω υποδείξεις θα σας βοηθήσουν να επιτύχετε το βέλτιστο χρόνο λειτουργίας από τη χλοοκοπτική σας μηχανή μπαταρίας:

- Μειώνετε την ταχύτητα κίνησης σε περιοχές όπου το γρασίδι είναι ιδιαίτερα ψηλό ή πυκνό.
- Αποφεύγετε να κουρεύετε το γρασίδι όταν είναι βρεγμένο από βροχή ή έχει μουσκέψει από δροσιά.
- Κουρεύετε το γκαζόν σας συχνά, ειδικά κατά τις περιόδους ταχείας ανάπτυξης.

ΣΗΜΕΙΩΣΗ: Συνιστάται να επαναφορτίζετε τα πακέτα μπαταριών μετά τη χρήση, για να επιμηκύνετε τη διάρκεια ζωής τους. Η συχνή φόρτιση δεν θα βλάψει ένα πακέτο μπαταριών, ενώ θα διασφαλίσει ότι το πακέτο μπαταριών είναι πλήρως φορτισμένο και έτοιμο για την επόμενη χρήση. Η αποθήκευση ενός πακέτου μπαταριών σε μη πλήρως φορτισμένη κατάσταση θα μειώσει τη διάρκεια ζωής του.

Μεταφορά της χλοοκοπτικής μηχανής

(Εικ. Α)

ΚΙΝΔΥΝΟΣ: Οι περιστρεφόμενες λεπίδες μπορούν να προκαλέσουν σοβαρό τραυματισμό. Για να αποτρέψετε σοβαρό τραυματισμό, αφαιρέτε το κλειδί ασφαλείας και το πακέτο μπαταριών όταν η χλοοκοπτική μηχανή δεν επιτηρείται ή όταν φορτίζετε, καθαρίζετε, συντηρείτε, μεταφέρετε, ανυψώνετε ή αποθηκεύετε τη χλοοκοπτική μηχανή.

Μπορείτε να μετακινήτε τη χλοοκοπτική μηχανή χρησιμοποιώντας την εξυπηρετική λαβή μεταφοράς **12**. ΜΗΝ επιχειρήσετε να ανυψώσετε τη χλοοκοπτική μηχανή πιάνοντας την από την κύρια λαβή **4**.

Φύλαξη (Εικ. C, D)

ΚΙΝΔΥΝΟΣ: Η περιστρεφόμενη λεπίδα μπορεί να προκαλέσει σοβαρό τραυματισμό. Ελευθερώστε τη λαβή λειτουργίας για να απενεργοποιήσετε τη χλοοκοπτική μηχανή, αφαιρέστε το κλειδί ασφαλείας και αφαιρέστε τα πακέτα μπαταριών πριν ανυψώσετε, μεταφέρετε ή αποθηκεύσετε τη χλοοκοπτική μηχανή. Να φυλάσσεται σε ξηρό μέρος.

ΠΡΟΣΟΧΗ: Σημείο εμπλοκής. Για να αποφύγετε εμπλοκή των δακτύλων σας, κρατάτε τα μακριά από την περιοχή γύρω από τα στηρίγματα λαβής όταν διπλώνετε τις λαβές.

Η λαβή της χλοοκοπτικής μηχανής μπορεί να διπλωθεί εύκολα προς τα κάτω για γρήγορη και άνετη φύλαξη της μηχανής.

1. Ανοίξτε τους μοχλούς ασφάλισης λαβής **16** που στερεώνουν την πάνω λαβή.
2. Περιστρέψτε την πάνω λαβή προς το μπροστινό μέρος της χλοοκοπτικής μηχανής.
3. Ανοίξτε τους μοχλούς ρύθμισης ύψους λαβής **15**.
4. Περιστρέψτε την κάτω λαβή στη θέση φύλαξης.
5. Κλείστε τους μοχλούς ρύθμισης ύψους λαβής **15**, που στερεώνουν την κάτω λαβή στη θέση φύλαξης της μηχανής.

ΣΥΝΤΗΡΗΣΗ

Το ηλεκτρικό εργαλείο της σχεδιάστηκε για να λειτουργεί επί μεγάλο χρονικό διάστημα με ελάχιστη συντήρηση. Η συνεχής ικανοποιητική λειτουργία εξαρτάται από τη σωστή φροντίδα του εργαλείου και τον τακτικό καθαρισμό.



ΠΡΟΕΙΔΟΠΟΙΗΣΗ: Για να ελαττώσετε τον κίνδυνο σοβαρού προσωπικού τραυματισμού, απενεργοποιείτε το εργαλείο και αποσυνδέετε την μπαταρία πριν από την πραγματοποίηση τυχόν ρυθμίσεων ή την τοποθέτηση/αφαίρεση προσαρτημάτων ή παρελκόμενων. Η τυχαία εκκίνηση μπορεί να προκαλέσει τραυματισμό.

Ο φορτιστής και το πακέτο μπαταριών δεν επιδέχονται σέρβις.

Αφαίρεση και εγκατάσταση λεπίδας (Εικ. L)



ΚΙΝΔΥΝΟΣ: ΚΙΝΔΥΝΟΣ ΤΡΑΥΜΑΤΙΣΜΟΥ.

ΟΤΑΝ ΕΠΑΝΑΣΥΝΑΡΜΟΛΟΓΕΙΤΕ ΤΟ ΣΥΣΤΗΜΑ ΛΕΠΙΔΑΣ, ΒΕΒΑΙΩΘΕΙΤΕ ΟΤΙ ΚΑΘΕ ΕΞΑΡΤΗΜΑ ΕΧΕΙ ΕΠΑΝΕΓΚΑΤΑΣΤΑΘΕΙ ΣΩΣΤΑ, ΟΠΩΣ ΠΕΡΙΓΡΑΦΕΤΑΙ ΠΑΡΑΚΑΤΩ. Η ΑΚΑΤΑΛΛΗΛΗ ΤΟΠΟΘΕΤΗΣΗ ΤΗΣ ΛΕΠΙΔΑΣ Η ΑΛΛΩΝ ΕΞΑΡΤΗΜΑΤΩΝ ΤΟΥ ΣΥΣΤΗΜΑΤΟΣ ΛΕΠΙΔΑΣ ΜΠΟΡΕΙ ΝΑ ΠΡΟΚΑΛΕΣΕΙ ΣΟΒΑΡΟ ΤΡΑΥΜΑΤΙΣΜΟ.



ΚΙΝΔΥΝΟΣ: Για να μειώσετε τον κίνδυνο σοβαρού τραυματισμού, απενεργοποιείτε τη μονάδα, αφαιρείτε το κλειδί ασφαλείας και τα πακέτα μπαταριών, πριν κάνετε οποιοσδήποτε ρυθμίσεις και πριν αφαιρέσετε/εγκαταστήσετε προσαρτήματα ή αξεσουάρ. Τυχόν αθελήτη εκκίνηση μπορεί να προκαλέσει τραυματισμό.

ΣΗΜΕΙΩΣΗ: Χρησιμοποιείτε μόνο εγκεκριμένες λεπίδες και αξεσουάρ STANLEY FATMAX. Χρήση Χρησιμοποιείτε ανταλλακτική λεπίδα STANLEY FATMAX αρ. μοντέλου DWO1DT233.

1. Κόψτε ένα κομμάτι ξύλου 2" x 4" **25** (μήκους περίπου 2 ποδιών) (610 mm) για να εμποδίσετε την περιστροφή της λεπίδας κατά την αφαίρεση του παξιμαδιού φλάντζας **27**.



ΠΡΟΕΙΔΟΠΟΙΗΣΗ: Να φοράτε γάντια και κατάλληλη προστασία ματιών. Γυρίστε τη μηχανή στο πλάι. Προσέχετε τις κοφτερές αιχμές της λεπίδας.

2. Τοποθετήστε το ξύλο και ξεβιδώστε το παξιμάδι φλάντζας αριστερόστροφα χρησιμοποιώντας ένα κλειδί 18 mm **26** όπως δείχνει η Εικ. L.
3. Αφαιρέστε τον τετράγωνο μεταλλικό αποστάτη **30**, το τετράγωνο πλαστικό μονωτικό λεπίδας **28** και τη λεπίδα **29** όπως δείχνει η Εικ. L. Ο ανεμιστήρας της λεπίδας **31** δεν πρέπει να αφαιρεθεί. Εξετάστε όλα τα μέρη για ζημιές και αντικαταστήστε αν χρειάζεται.
4. Εγκαταστήστε την τροχισμένη ή τη νέα λεπίδα πάνω στον αυχένα του ανεμιστήρα λεπίδας όπως δείχνει η Εικ. L

ΣΗΜΕΙΩΣΗ: Όταν επανατοποθετείτε την τροχισμένη ή νέα λεπίδα στον αυχένα του ανεμιστήρα λεπίδας, βεβαιωθείτε ότι η πλευρά γρασιδιού ("GRASS SIDE") της λεπίδας θα είναι στραμμένη προς το έδαφος όταν η χλοοκοπτική μηχανή στραφεί πάλι στην κανονική της όρθια θέση.

5. Εγκαταστήστε το πλαστικό μονωτικό λεπίδας **28** πάνω στη λεπίδα έτσι ώστε τα ανυψωμένα χείλη στη μία πλευρά να ασφαλιστούν με τις άκρες της λεπίδας.
6. Εγκαταστήστε τον αποστάτη λεπίδας **30** έτσι ώστε να εδράσει στα ανασηκωμένα άκρα στην άλλη πλευρά του μονωτικού λεπίδας. Βεβαιωθείτε ότι έχετε ευθυγραμμίσει τα επίπεδα τμήματα στην οπή του αποστάτη λεπίδας με τα επίπεδα τμήματα στον άξονα, περιστρέφοντας μαζί τη λεπίδα και το μονωτικό λεπίδας όπως χρειαστεί.
7. Τοποθετήστε το κομμάτι ξύλου για να εμποδίσετε την περιστροφή της λεπίδας όπως δείχνει η Εικ. L. Εγκαταστήστε το παξιμάδι φλάντζας **27** με τη φλάντζα σε επαφή με τον αποστάτη λεπίδας **30** και σφίξτε καλά τη λεπίδα **29** με ένα κλειδί 18 mm **26**.

Ακόνισμα της λεπίδας

ΔΙΑΤΗΡΕΙΤΕ ΤΗ ΛΕΠΙΔΑ ΚΟΦΤΗΡΗ ΓΙΑ ΝΑ ΕΧΕΤΕ ΤΗΝ ΚΑΛΥΤΕΡΗ ΔΥΝΑΤΗ ΑΠΟΔΟΣΗ ΑΠΟ ΤΗ ΧΛΟΟΚΟΠΤΙΚΗ ΜΗΧΑΝΗ. ΜΙΑ ΣΤΟΜΩΜΕΝΗ ΛΕΠΙΔΑ ΔΕΝ ΚΟΒΕΙ ΚΑΛΑ ΤΟ ΓΡΑΣΙΔΙ.



ΠΡΟΕΙΔΟΠΟΙΗΣΗ: Χρησιμοποιείτε γάντια και κατάλληλη προστασία των ματιών ενώ αφαιρείτε, ακονίζετε και εγκαθιστάτε τη λεπίδα. Βεβαιωθείτε ότι έχουν αφαιρεθεί το κλειδί ασφαλείας και το πακέτο μπαταριών.

Το καθαρίσμα της λεπίδας δύο φορές κατά τη διάρκεια της εποχής κουρέματος του γκαζόν είναι συνήθως αρκετό υπό κανονικές συνθήκες. Αν το γκαζόν σας έχει αμμώδες έδαφος, ίσως να απαιτείται συχνότερο ακόνισμα της λεπίδας.

ΑΝΤΙΚΑΤΑΣΤΗΣΤΕ ΑΜΕΣΑ ΤΗ ΛΕΠΙΔΑ ΑΝ ΕΧΕΙ ΛΥΓΙΣΕΙ Η ΕΧΕΙ ΥΠΟΣΤΕΙ ΖΗΜΙΑ.

Όταν ακονίζετε τη λεπίδα:

- Βεβαιωθείτε ότι η λεπίδα παραμένει ζυγοσταθμισμένη.
- Ακονίζετε τη λεπίδα στην αρχική της γωνία κοπής.
- Ακονίζετε τις αιχμές κοπής και από τις δύο πλευρές της λεπίδας, αφαιρώντας ίσες ποσότητες υλικού και από τα δύο άκρα.

Για να ακονίσετε λεπίδα σε μέγγεννη (Εικ. M)

1. Βεβαιωθείτε ότι έχετε ελευθερώσει τη λαβή λειτουργίας, ότι η λεπίδα έχει σταματήσει και το κλειδί ασφαλείας και τα πακέτα μπαταριών έχουν αφαιρεθεί, πριν αφαιρέσετε τη λεπίδα.
2. Αφαιρέστε τη λεπίδα από τη χλοοκοπτική μηχανή. Δείτε τις οδηγίες για **Αφαίρεση και εγκατάσταση της λεπίδας**.
3. Στερεώστε τη λεπίδα **29** σε μια μέγγεννη **32**.
4. Φοράτε κατάλληλη προστασία ματιών και γάντια και προσέχετε να μην κοπίτε.
5. Λιμάρετε προσεκτικά τις αιχμές κοπής της λεπίδας με μια λίμα με λεπτές οδοντώσεις δόντια **34** (δεν περιλαμβάνεται) ή με μια πέτρα ακονίσματος (δεν περιλαμβάνεται), διατηρώντας τη γωνία της αρχικής αιχμής.
6. Ελέγξτε τη ζυγοστάθμιση της λεπίδας. Δείτε τις οδηγίες σχετικά με τη **Ζυγοστάθμιση της λεπίδας**.
7. Επανατοποθετήστε τη λεπίδα στη χλοοκοπτική μηχανή και σφίξτε καλά.

Ζυγοστάθμιση της λεπίδας (Εικ. Ν)

Ελέγξτε τη ζυγοστάθμιση της λεπίδας **29** τοποθετώντας την κεντρική της οπή πάνω σε ένα καρφί ή σε ένα κατασβίδι με στρογγυλό στέλεχος **33**, που έχει συσφιχτεί οριζόντια σε μια μέγγενη **32**. Αν κάποιο από τα δύο άκρα της λεπίδας περιστρέφεται προς τα κάτω, λιμάρετε κατά μήκος της αιχμηρής ακμής αυτού του άκρου που πέφτει. Η λεπίδα είναι σωστά ζυγοσταθμισμένη όταν δεν πέφτει κανένα από τα δύο άκρα.



Λίπανση

Το ηλεκτρικό σας εργαλείο δεν απαιτεί επιπλέον λίπανση.



Καθαρισμός



ΠΡΟΕΙΔΟΠΟΙΗΣΗ: Για την αφαίρεση ρύπων και σκόνης, χρησιμοποιήστε ξηρό αέρα κάθε φορά που διαπιστώνετε συγκέντρωση σκόνης εντός και γύρω από τις θυρίδες αερισμού. Όταν εκτελείτε αυτή τη διαδικασία, να φοράτε εγκεκριμένο προστατευτικό για τα μάτια και εγκεκριμένη μάσκα για τη σκόνη.



ΠΡΟΕΙΔΟΠΟΙΗΣΗ: Μη χρησιμοποιείτε ποτέ διαλύτες ή άλλες ισχυρές χημικές ουσίες για τον καθαρισμό των μη μεταλλικών τμημάτων του εργαλείου. Αυτές οι χημικές ουσίες μπορούν να υποβαθμίσουν την ποιότητα των υλικών που χρησιμοποιούνται σε αυτά τα τμήματα. Χρησιμοποιείτε ένα πανί που έχει εμποτιστεί μόνο σε νερό και ήπιο σαπούνι. Μην επιτρέψετε ποτέ την εισροή τυχόν υγρών στο εσωτερικό του εργαλείου. Μη βυθίσετε ποτέ οποιοδήποτε τμήμα του εργαλείου σε υγρό.

Ελευθερώστε τη λαβή λειτουργίας **6** για να απενεργοποιήσετε τη χλοοκοπτική μηχανή, αφήστε τη λεπίδα να σταματήσει και κατόπιν αφαιρέστε τα πακέτα μπαταριών και το κλειδί ασφαλείας. Καθαρίστε τυχόν κομμάτια γρασιδιού που μπορεί να έχουν συσσωρευτεί στην κάτω πλευρά του περιβλήματος λεπίδας. Μην ψεκάζετε νερό ή άλλα υγρά. Μετά από αρκετές χρήσεις, ελέγξτε όλους τους εκτεθειμένους συνδέσμους εάν είναι σφιγμένοι καλά.

Προαιρετικά αξεσουάρ



ΠΡΟΕΙΔΟΠΟΙΗΣΗ: Επειδή τα αξεσουάρ, εκτός αυτών που προσφέρει η STANLEY FATMAX, δεν έχουν δοκιμαστεί με αυτό το προϊόν, η χρήση τέτοιων αξεσουάρ με αυτό το εργαλείο θα μπορούσε να είναι επικίνδυνη. Για να μειώσετε τον κίνδυνο τραυματισμού χρησιμοποιείτε με αυτό το προϊόν μόνο αξεσουάρ που συνιστά η STANLEY FATMAX.

Για περισσότερες πληροφορίες σχετικά με τα κατάλληλα αξεσουάρ συμβουλευτείτε το συνεργαζόμενο κατάστημα.

Για την προστασία του περιβάλλοντος



Χωριστή συλλογή. Τα προϊόντα και οι μπαταρίες που επισημειώνονται με αυτό το σύμβολο δεν πρέπει να απορρίπτονται μαζί με τα κοινά οικιακά απορρίμματα.

Τα προϊόντα και οι μπαταρίες περιέχουν υλικά που μπορούν να ανακτηθούν ή να ανακυκλωθούν ώστε να μειωθούν οι ανάγκες για πρώτες ύλες. Παρακαλούμε να ανακυκλώνετε τα ηλεκτρικά προϊόντα και τις μπαταρίες σύμφωνα με τους τοπικούς κανονισμούς. Περισσότερες πληροφορίες διατίθενται στον ιστότοπο www.2helpU.com.

Επαναφορτιζόμενη μπαταρία

Η μπαταρία μεγάλης διάρκειας λειτουργίας πρέπει να επαναφορτίζεται, όταν αδυνατεί πλέον να παράγει επαρκή ισχύ για εργασίες, οι οποίες πραγματοποιούνταν εύκολα στο παρελθόν. Στο τέλος της ωφέλιμης διάρκειας ζωής της, απορρίψτε της με τρόπο που σέβεται το περιβάλλον:

- Εξαντλήστε τη μπαταρία λειτουργώντας το εργαλείο, κατόπιν αφαιρέστε την από το εργαλείο.
- Οι κυψέλες μπαταριών λίθιου-ιόντων είναι ανακυκλώσιμες. Παραδίδετε τις στο κατάστημα αγοράς ή σε τοπικό σταθμό ανακύκλωσης. Τα συλλεγόμενα πακέτα μπαταριών θα ανακυκλώνονται ή θα απορρίπτονται με σωστό τρόπο.



België/Belgique	Stanley Fat Max E. Walschaertstraat 14-16 2800 Mechelen Belgium	De. Tel. +32 70 220 065 Fr. Tel. +32 70 220 066 Fax +32 15 473 799 www.stanleytools.eu Enduser.be@SBDinc.com
Danmark	Stanley Fat Max Farveland 1B 2600 Glostrup	Tel. 70 20 15 10 Fax 70 22 49 10 www.stanleyworks.dk
Deutschland	Stanley Fat Max Richard Klinger Str. 11, D - 65510 Idstein	Tel. 06126 21-1 Fax 06126 21-2770
Ελλάδα	Stanley Fat Max. Στραβωνος 7 & Λεωφ. Βουλιαγμένης 159 Γλυφάδα 166 74 - Αθήνα	Τηλ. +30 210 8981-616 Φαξ +30 210 8983-285 www.stanleyworks.gr
España	Stanley Fat Max. Parc de Negocis "Mas Blau" Edificio Muntadas, c/Bergadá, 1, Of. A6 08820 El Prat de Llobregat (Barcelona)	Tel. 934 797 400 Fax 934 797 419 respuesta.postventa@sbdinc.com www.stanleyworks.es
France	Stanley Fat Max 5 allée des Hêtres B.P. 30084 69579 Limonest Cédex	Tel. 04 72 20 39 20 Fax 04 72 20 39 00 www.stanleyoutillage.fr
Helvetia	Stanley Fat Max In der Luberzen 40 8902 Urdorf	Tel. 01 730 67 47 Fax 01 730 70 67 www.stanleyworks.de
Italia	Stanley Fat Max Energy park—Building 03 sud, Via Monza 7/A 20871 Vimercate (MB)	Tel. 039-9590200 Fax 039-9590313 www.stanley.it
Nederland	Stanley Fat Max Joulehof 12, 4600 RG Bergen op Zoom	Tel. +31 164 283 065 Fax +31 164 283 200 Enduser.NL@SBDinc.com
Norge	Stanley Fat Max Postboks 4613, Nydalen 0405 Oslo	Tlf. 45 25 13 00 Fax 45 25 08 00
Österreich	Stanley Fat Max Oberlaaerstraße 248, A-1230 Wien	Tel. 01 66116-0 Fax 01 66116-614 www.stanleyworks.de
Portugal	Stanley Fat Max Centro de Escritórios de Sintra Avenida Almirante Gago Coutinho, 132/134, Edifício 142710-418 Sintra 2710-418 Lisboa	Tel. 214667500 Fax 214667575 resposta.posvenda@sbdinc.com
Suomi	Stanley Fat Max Tekniikantie 12, 02150 Espoo	Puh. 010 400 430 Faksi 0800 411 340 www.stanleyworks.fi
Sverige	Stanley Fat Max Box 94, 431 22 Mölndal	Tel. 031-68 61 00 Fax 031-68 60 08
Türkiye	Stanley Fat Max KALE Hırdavat ve Makina A.Ş. Defterdar Mah. Savaklar Cad. No:15 Edirnekapı / Eyyüp / İSTANBUL 34050	Puh. 0212 533 52 55 Faks 0212 533 10 05 www.stanleyworks.fi
United Kingdom	Stanley Fat Max 270 Bath Road Slough, Berkshire SL1 4DX	Tel. +44 (0)1753 511234 Fax +44 (0)1753 551155 www.stanleytools.co.uk
Middle East & Africa	Stanley Fat Max P.O.Box - 17164 Jebel Ali (South Zone), Dubai, UAE	Tel. +971 4 8127400 Fax +971 4 8127036 www.stanleyworks.ae