

# STANLEY®

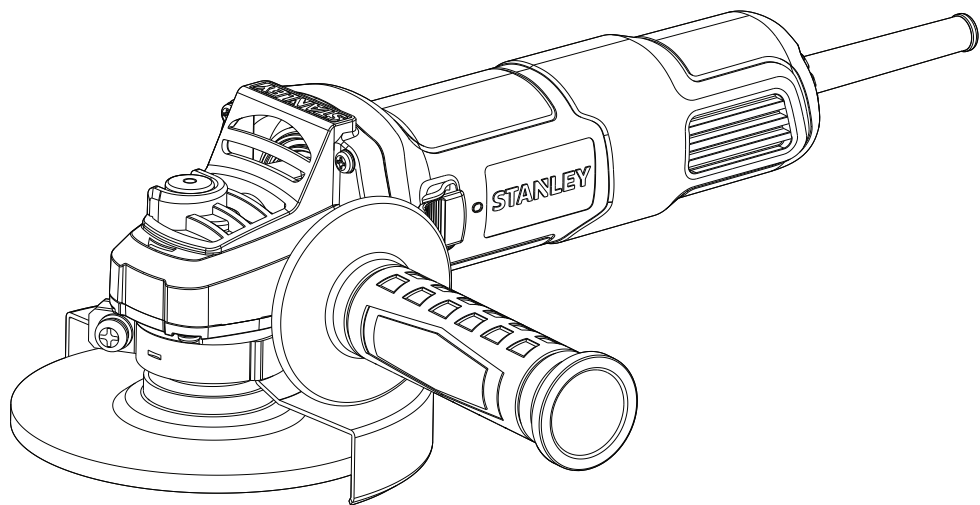

**SG5100**  
**SG6100**  
**SG7100**

English	4
简体中文	13
繁體中文	20
한국어	27
BAHASA INDONESIA	36
ภาษาไทย	47
TIẾNG VIỆT	58

**A**

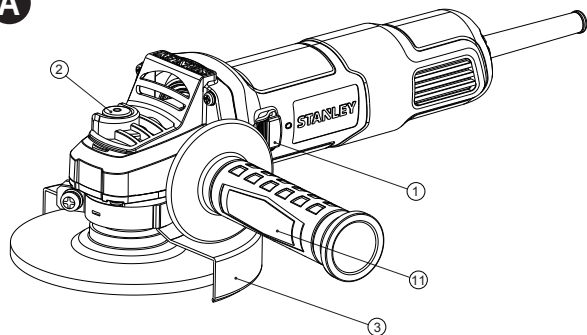

**SG7100**

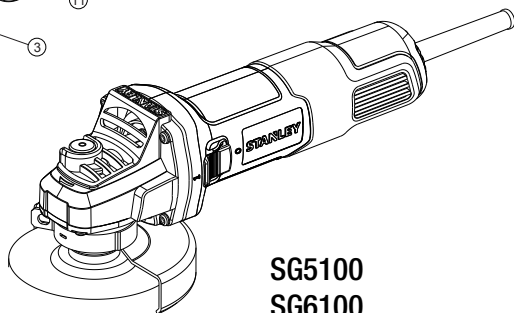
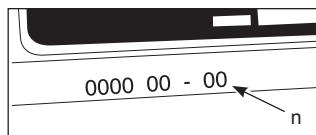

**SG5100  
SG6100**

**B**

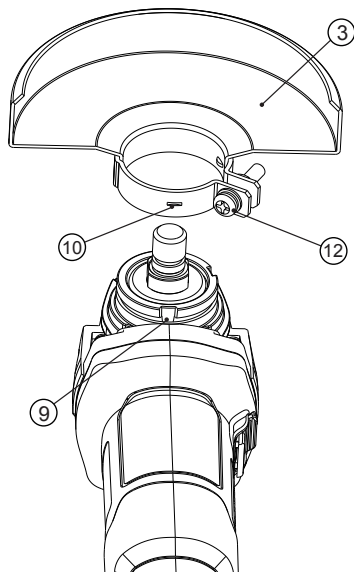

**C**

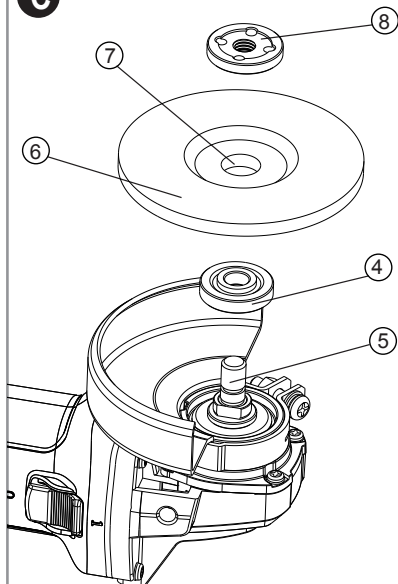

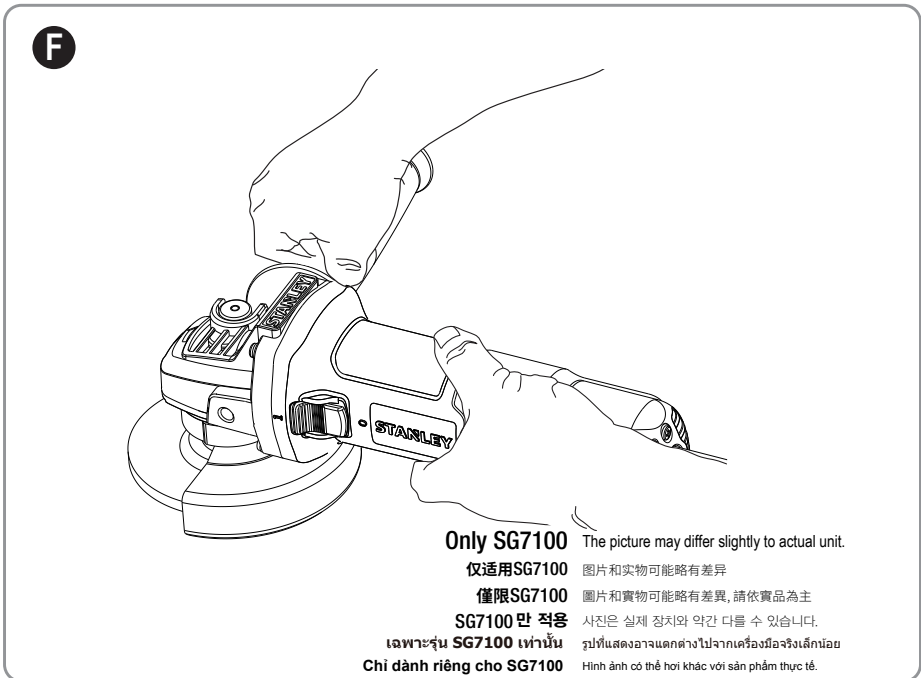
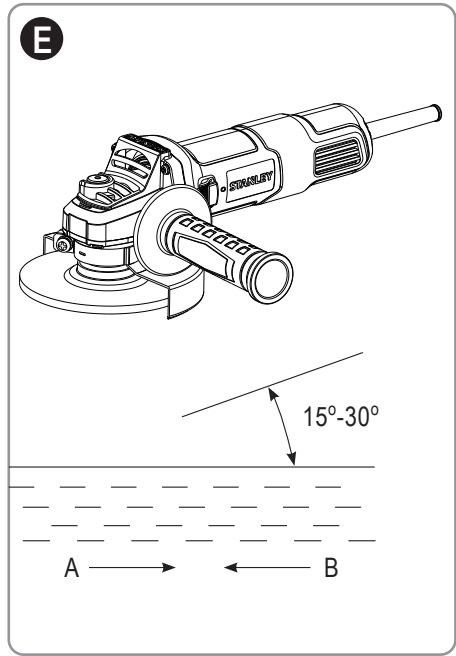
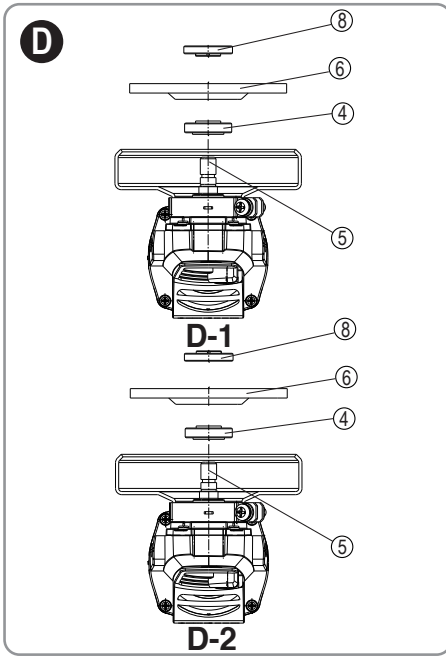

**INTENDED USE**

Your STANLEY Small Angle Grinder SG5100/SG6100/SG7100 have been designed for grinding and cutting applications using the appropriate type of disc. These tools are intended for professional use.

**SAFETY INSTRUCTIONS**

The definitions below describe the level of severity for each signal word. Please read the manual and pay attention to these symbols.



**DANGER:** Indicates an imminently hazardous situation which, if not avoided, **will result in death or serious injury.**



**WARNING:** Indicates a potentially hazardous situation which, if not avoided, **could result in death or serious injury.**



**CAUTION:** Indicates a potentially hazardous situation which, if not avoided, **may result in minor or moderate injury.**

**NOTICE:** Indicates a practice not related to personal injury which, if not avoided, **may result in property damage.**



Denotes risk of electric shock.



Denotes risk of fire.



**Warning:** To reduce the risk of injury, read the instruction manual.

**General power tool safety warnings**

**WARNING!** Read all safety warnings, instructions, illustrations and specifications provided with this power tool. Failure to follow all instructions listed below may result in electric shock, fire and/or serious injury.

**Save all warnings and instructions for future reference.**

The term "power tool" in the warnings refers to your mains-operated (corded) power tool or battery-operated (cordless) power tool.

**1. Work area safety**

- a. **Keep work area clean and well lit.** Cluttered or dark areas invite accidents.
- b. **Do not operate power tools in explosive atmospheres, such as in the presence of flammable liquids, gases or dust.** Power tools create sparks which may ignite the dust or fumes.
- c. **Keep children and bystanders away while operating a power tool.** Distractions can cause you to lose control.

**2. Electrical safety**

- a. **Power tool plugs must match the outlet. Never modify the plug in any way. Do not use any adapter plugs with earthed (grounded) power tools.** Unmodified plugs and matching outlets will reduce risk of electric shock.
- b. **Avoid body contact with earthed or grounded surfaces such as pipes, radiators, ranges and**

**refrigerators.** There is an increased risk of electric shock if your body is earthed or grounded.

- c. **Do not expose power tools to rain or wet conditions.** Water entering a power tool will increase the risk of electric shock.
- d. **Do not abuse the cord. Never use the cord for carrying, pulling or unplugging the power tool. Keep cord away from heat, oil, sharp edges or moving parts.** Damaged or entangled cords increase the risk of electric shock.
- e. **When operating a power tool outdoors, use an extension cord suitable for outdoor use.** Use of a cord suitable for outdoor use reduces the risk of electric shock.
- f. **If operating a power tool in a damp location is unavoidable, use a residual current device (RCD) protected supply.** Use of an RCD reduces the risk of electric shock.

**3. Personal safety**

- a. **Stay alert, watch what you are doing and use common sense when operating a power tool. Do not use a power tool while you are tired or under the influence of drugs, alcohol or medication.** A moment of inattention while operating power tools may result in serious personal injury.
- b. **Use personal protective equipment. Always wear eye protection.** Protective equipment such as a dust mask, non-skid safety shoes, hard hat, or hearing protection used for appropriate conditions will reduce personal injuries.
- c. **Prevent unintentional starting. Ensure the switch is in the off-position before connecting to power source and/or battery pack, picking up or carrying the tool.** Carrying power tools with your finger on the switch or energising power tools that have the switch on invites accidents.
- d. **Remove any adjusting key or wrench before turning the power tool on.** A wrench or a key left attached to a rotating part of the power tool may result in personal injury.
- e. **Do not overreach. Keep proper footing and balance at all times.** This enables better control of the power tool in unexpected situations.
- f. **Dress properly. Do not wear loose clothing or jewellery. Keep your hair and clothing away from moving parts.** Loose clothes, jewellery or long hair can be caught in moving parts.
- g. **If devices are provided for the connection of dust extraction and collection facilities, ensure these are connected and properly used.** Use of dust collection can reduce dust-related hazards.
- h. **Do not let familiarity gained from frequent use of tools allow you to become complacent and ignore tool safety principles.** A careless action can cause severe injury within a fraction of a second.

**4. Power tool use and care**

- a. **Do not force the power tool. Use the correct power tool for your application.** The correct power tool will do the job better and safer at the rate for which it was designed.

- b. **Do not use the power tool if the switch does not turn it on and off.** Any power tool that cannot be controlled with the switch is dangerous and must be repaired.
  - c. **Disconnect the plug from the power source and/ or remove the battery pack, if detachable from the power tool before making any adjustments, changing accessories, or storing power tools.** Such preventive safety measures reduce the risk of starting the power tool accidentally.
  - d. **Store idle power tools out of the reach of children and do not allow persons unfamiliar with the power tool or these instructions to operate the power tool.** Power tools are dangerous in the hands of untrained users.
  - e. **Maintain power tools and accessories.** Check for misalignment or binding of moving parts, breakage of parts and any other condition that may affect the power tools operation. If damaged, have the power tool repaired before use. Many accidents are caused by poorly maintained power tools.
  - f. **Keep cutting tools sharp and clean.** Properly maintained cutting tools with sharp cutting edges are less likely to bind and are easier to control.
  - g. **Use the power tool, accessories and tool bits etc. in accordance with these instructions, taking into account the working conditions and the work to be performed.** Use of the power tool for operations different from those intended could result in a hazardous situation.
  - h. **Keep handles and grasping surfaces dry, clean and free from oil and grease.** Slippery handles and grasping surfaces do not allow for safe handling and control of the tool in unexpected situations.
- 5. Service**
- a. **Have your power tool serviced by a qualified repair person using only identical replacement parts.** This will ensure that the safety of the power tool is maintained.
- tool.** Accessories running faster than their rated speed can break and fly apart.
- e. **The outside diameter and the thickness of your accessory must be within the capacity rating of your power tool.** Incorrectly sized accessories cannot be adequately guarded or controlled.
  - f. **Threaded mounting of accessories must match the grinder spindle thread. For accessories mounted by flanges, the arbour hole of the accessory must fit the locating diameter of the flange.** Accessories that do not match the mounting hardware of the power tool will run out of balance, vibrate excessively and may cause loss of control.
  - g. **Do not use a damaged accessory. Before each use inspect the accessory such as abrasive wheel for chips and cracks, backing pad for cracks, tear or excess wear, wire brush for loose or cracked wires. If power tool or accessory is dropped, inspect for damage or install an undamaged accessory. After inspecting and installing an accessory, position yourself and bystanders away from the plane of the rotating accessory and run the power tool at maximum no-load speed for one minute.** Damaged accessories will normally break apart during this test time.
  - h. **Wear personal protective equipment.** Depending on application, use face shield, safety goggles or safety glasses. As appropriate, wear dust mask, hearing protectors, gloves and work shop apron capable of stopping small abrasive or workpiece fragments. The eye protection must be capable of stopping flying debris generated by various operations. The dust mask or respirator must be capable of filtering particles generated by your operation. Prolonged exposure to high intensity noise may cause hearing loss.
  - i. **Keep bystanders a safe distance away from work area. Anyone entering the work area must wear personal protective equipment.** Fragments of workpiece or of a broken accessory may fly away and cause injury beyond immediate area of operation.
  - j. **Hold the power tool by insulated gripping surfaces only, when performing an operation where the cutting accessory may contact hidden wiring or its own cord.** Cutting accessory contacting a "live" wire may make exposed metal parts of the power tool "live" and shock the operator.
  - k. **Position the cord clear of the spinning accessory.** If you lose control, the cord may be cut or snagged and your hand or arm may be pulled into the spinning accessory.
  - l. **Never lay the power tool down until the accessory has come to a complete stop.** The spinning accessory may grab the surface and pull the power tool out of your control.
  - m. **Do not run the power tool while carrying it at your side.** Accidental contact with the spinning accessory could snag your clothing, pulling the accessory into your body.
  - n. **Regularly clean the power tool's air vents.** The motor's fan will draw the dust inside the housing and excessive accumulation of powdered metal may cause

## ADDITIONAL SPECIFIC SAFETY RULES

### SAFETY INSTRUCTIONS FOR ALL OPERATIONS

Safety warnings common for grinding and Cutting-off Operations.

- a. **This power tool is intended to function as a grinder or cut-off tool. Read all safety warnings, instructions, illustrations and specifications provided with this power tool.** Failure to follow all instructions listed below may result in electric shock, fire and/or serious injury.
- b. **Operations such as sanding, wire brushing, polishing are not recommended to be performed with this power tool.** Operations for which the power tool was not designed may create a hazard and cause personal injury.
- c. **Do not use accessories which are not specifically designed and recommended by the tool manufacturer.** Just because the accessory can be attached to your power tool, it does not assure safe operation.
- d. **The rated speed of the accessory must be at least equal to the maximum speed marked on the power**

electrical hazards.

- o. **Do not operate the power tool near flammable materials.** Sparks could ignite these materials.
- p. **Do not use accessories that require liquid coolants.** Using water or other liquid coolants may result in electrocution or shock.

### FURTHER SAFETY INSTRUCTIONS FOR ALL OPERATIONS

#### Kickback and related warnings

Kickback is a sudden reaction to a pinched or snagged rotating wheel, backing pad, brush or any other accessory. Pinching or snagging causes rapid stalling of the rotating accessory which in turn causes the uncontrolled power tool to be forced in the direction opposite of the accessory's rotation at the point of the binding.

For example, if an abrasive wheel is snagged or pinched by the workpiece, the edge of the wheel that is entering into the pinch point can dig into the surface of the material causing the wheel to climb out or kick out. The wheel may either jump toward or away from the operator, depending on direction of the wheel's movement at the point of pinching. Abrasive wheels may also break under these conditions.

Kickback is the result of tool misuse and/or incorrect operating procedures or conditions and can be avoided by taking proper precautions as given below

Kickback is the result of saw misuse and/or incorrect operating procedures or conditions and can be avoided by taking proper precautions as given below:

- a. **Maintain a firm grip on the power tool and position your body and arm to allow you to resist kickback forces. Always use auxiliary handle, if provided, for maximum control over kickback or torque reaction during start up.** The operator can control torque reaction or kickback forces, if proper precautions are taken.
- b. **Never place your hand near the rotating accessory.** Accessory may kickback over your hand.
- c. **Do not position your body in the area where power tool will move if kickback occurs.** Kickback will propel the tool in direction opposite to the wheel's movement at the point of snagging.
- d. **Use special care when working corners, sharp edges etc. Avoid bouncing and snagging the accessory.** Corners, sharp edges or bouncing have a tendency to snag the rotating accessory and cause loss of control or kickback.
- e. **Do not attach a saw chain woodcarving blade or toothed saw blade.** Such blades create frequent kickback and loss of control.

### ADDITIONAL SAFETY INSTRUCTIONS FOR GRINDING AND CUTTING-OFF OPERATIONS

#### Safety Warnings Specific for Grinding and Abrasive Cutting-Off Operations:

- a. **Use only wheel types that are recommended for your power tool and the specific guard designed for the selected wheel.** Wheels for which the power tool was not designed cannot be adequately guarded and are unsafe.
- b. **The grinding surface of the centre depressed**

**wheels must be mounted below the plane of the guard lip.** An improperly mounted wheel that projects through the plane of the guard lip cannot be adequately protected.

- c. **The guard must be securely attached to the power tool and positioned for maximum safety, so the least amount of wheel is exposed towards the operator.** The guard helps to protect the operator from broken wheel fragments, accidental contact with wheel and sparks that could ignite clothing.
- d. **Wheels must be used only for recommended applications. For example: do not grind with the side of cut-off wheel.** Abrasive cut-off wheels are intended for peripheral grinding, side forces applied to these wheels may cause them to shatter.
- e. **Always use undamaged wheel flanges that are of correct size and shape for your selected wheel.** Proper wheel flanges support the wheel thus reducing the possibility of wheel breakage. Flanges for cut-off wheels may be different from grinding wheel flanges.
- f. **Do not use worn down wheels from larger power tools.** Wheel intended for larger power tool is not suitable for the higher speed of a smaller tool and may burst.

### ADDITIONAL SAFETY WARNINGS SPECIFIC FOR CUTTING-OFF OPERATIONS

- a) **Do not "jam" the cut-off wheel or apply excessive pressure. Do not attempt to make an excessive depth of cut.** Overstressing the wheel increases the loading and susceptibility to twisting or binding of the wheel in the cut and the possibility of kickback or wheel breakage.
- b) **Do not position your body in line with and behind the rotating wheel.** When the wheel, at the point of operations, is moving away from your body, the possible kickback may propel the spinning wheel and the power tool directly at you.
- c) **When wheel is binding or when interrupting a cut for any reason, switch off the power tool and hold the power tool motionless until the wheel comes to a complete stop. Never attempt to remove the cut-off wheel from the cut while the wheel is in motion otherwise kickback may occur.** Investigate and take corrective action to eliminate the cause of wheel binding.
- d) **Do not restart the cutting operation in the workpiece. Let the wheel reach full speed and carefully reenter the cut.** The wheel may bind, walk up or kickback if the power tool is restarted in the workpiece.
- e) **Support panels or any oversized workpiece to minimize the risk of wheel pinching and kickback.** Large workpieces tend to sag under their own weight. Supports must be placed under the workpiece near the line of cut and near the edge of the workpiece on both sides of
- f) **Use extra caution when making a "pocket cut" into existing walls or other blind areas.** The protruding wheel may cut gas or water pipes, electrical wiring or objects that can cause kickback.

### ADDITIONAL SAFETY INSTRUCTIONS

- **Do not use Type 11 (flaring cup) wheels on this tool.** Using inappropriate accessories can result in injury.
- **Always use side handle. Tighten the handle securely.** The side handle should always be used to maintain control of the tool at all times.
- **Use clamps or another practical way to secure and support the work piece to a stable platform.** Holding the work by hand or against your body leaves it unstable and may lead to loss of control.

### PERSONAL SAFETY

- No children or pregnant women should enter the work area where the paint sanding is being done until all cleanup is completed.
- A dust mask or respirator should be worn by all persons entering the work area. The filter should be replaced daily or whenever the wearer has difficulty breathing.

**NOTE:** only those dust masks suitable for working with lead paint dust and fumes should be used. Ordinary painting masks do not offer this protection. See your local hardware dealer for the NIOSH approved proper mask.

### ENVIRONMENTAL SAFETY

- Paint should be removed in such a manner as to minimize the amount of dust generated.
- Areas where paint removal is occurring should be sealed with plastic sheeting of 4 mils thickness.
- Sanding should be done in a manner to reduce tracking of paint dust outside the work area.

### RESIDUAL RISKS

In spite of the application of the relevant safety regulations and the implementation of safety devices, certain residual risks cannot be avoided. These are:

- Impairment of hearing
- Risk of personal injury due flying particles.
- Risk of burns due to accessories becoming hot during operation.
- Risk of personal injury due to prolonged use.
- Risk of dust from hazardous substances.

### ELECTRICAL SAFETY



Your tool is double insulated; therefore no earth wire is required. Always check that the main voltage corresponds to the voltage on the rating plate.



**WARNING!** If the power cord is damaged, it must be replaced by the manufacturer, authorized STANLEY Service Center or an equally qualified person in order to avoid damage or injury. If the power cord is replaced by an equally qualified person, but not authorized by STANLEY, the warranty will not be valid.

### USING AN EXTENSION CABLE

If it is necessary to use an extension cable, please use an approved extension cable that fits the tool's power input specifications. The minimum cross-sectional area of the conducting wire is 1.5 sq. mm. Cables should be untangled before reeling up.

Cable cross-sectional area (mm <sup>2</sup> ) Cable rated current (Ampere)	Cable cross-sectional area (mm <sup>2</sup> ) Cable rated current (Ampere)
0.75	6
1.00	10
1.50	15
2.50	20
4.00	25

Cable length (m)						
	7.5	15	25	30	45	60



Voltage	Amperes	Cable rated current (Ampere)					
110-127	0 - 2.0	6	6	6	6	6	10
	2.1 - 3.4	6	6	6	6	15	15
	3.5 - 5.0	6	6	10	15	20	20
	5.1 - 7.0	10	10	15	20	20	25
	7.1 - 12.0	15	15	20	25	25	-
	12.1 - 20.0	20	20	25	-	-	-
	220-240	0 - 2.0	6	6	6	6	6
	2.1 - 3.4	6	6	6	6	6	6
	3.5 - 5.0	6	6	6	6	10	15
	5.1 - 7.0	10	10	10	10	15	15
	7.1 - 12.0	15	15	15	15	20	20
	12.1 - 20.0	20	20	20	20	25	-

### LABELS ON TOOL

The label on your tool may include the following symbols:

	must read the instruction manual before use. <b>WARNING!</b> To reduce the risk of injury, the user		
	Wear safety glasses or goggles.		
	Wear ear protection.		
	Wear a dust mask.		
V	Volts		Direct Current
A	Amperes	n	Rated Speed
Hz	Hertz		Class II Construction



W	Watts		Earthing Terminal
min	minutes		Safety Symbol Alert
	Alternating Current	/min.	Revolutions or Reciprocation per minute

**Position of date code**

The Date Code, which also includes the year of manufacture, is printed into the housing.

Example:

2020 XX JN  
Year of manufacturing

**PACKAGE CONTAINS**

The package contains:

- 1 Angle Grinder
- 1 Guard
- 1 Flange set
- 1 Spanner
- 1 Handle(SG7100 only)
- 1 Instruction manual
- Check for damage to the tool, parts or accessories which may have occurred during transport.
- Take the time to thoroughly read and understand this manual prior to operation.

**FEATURES (Fig A)**



**WARNING:** Never modify the power tool or any part of the tool, otherwise it may cause damage to the tool or result in personal injury.

- 1. ON/OFF Switch
- 2. Spindle Lock
- 3. Guard
- 11. Side Handle

**ASSEMBLY**



**WARNING:** To prevent accidental operation, turn off and unplug tool before performing the following operations. Failure to do this could result in serious personal injury.

**Attaching and removing the wheel guard (Fig B)**



**WARNING:** To minimize the danger of serious personal injury, please switch off the tool power and disconnect all plugs before adjusting or removing/installing any accessory. Before reassembling the tool, press and release the trigger switch to make sure the tool is already switched off.

**Attaching the guard (Including Type27/41/42 Guard)**

- 1. Place the angle grinder on a work bench, with the spindle facing the operator .
- 2. Pick up the guard and make sure that the bump(10) of the guard is aligned with the groove(9) of the gear case cover.

- 3. Release the guard(3) and turn the guard counterclockwise by 180 degrees.
- 4. Tighten screw(12) and make sure the guard does not turn.

**Removing the guard (Including Type27/41/42 Guard)**

- 1. Loosen the screw(12) on the guard collar .
- 2. Turn the guard counterclockwise by 180 degrees.
- 3. Pull up the guard(3).

**Attaching and removing grinding wheels(Fig C and D)**



**WARNING:** Do not use damaged grinding wheels.

- 1. Place the tool on a work bench, the spindle facing the operator.
- 2. Attach the inner flange (4) correctly on the spindle (5).
- 3. Place the grinding wheel (6) on the inner flange (4).When attaching a grinding wheel with a raised center,make sure that the raised center (7) faces the innerflange (4).
- 4. Tighten the outer flange (h) onto the output shaft (5).
- 5. When attaching the grinding wheel, the ring on top of the outer flange (8) must face towards the wheel (Fig D-1); When attaching the cutting wheel, the ring on top of the outer flange (8) must face away the wheel (Fig D-2).
- 6. Press the spindle lock (2) and prevent the spindle (5) from rotating until it locks in place.
- 7. Use the pin spanner to tighten the outer flange (8).

**Attaching the Side Handle (Fig A) (Only SG7100)**



**WARNING:** Before using the tool, check that the handle is tightened securely.



**WARNING:** The side handle should always be used to maintain control of the tool at all times. Screw the side handle (11) tightly into one of the holes on either side of the gear case.

**Preparation before use**

- Attach the safety guard and appropriate abrasive or grinding wheels. Do not use abrasive or grinding wheels that are overly worn.
- Make sure that the inner and outer flanges are attached correctly.
- Make sure that the abrasive or grinding wheels are rotating in the direction of the arrows on the accessories and tool.



**WARNING!**

- Make sure all materials to be grinded are secured in position.
- Apply slight pressure to the tool. Do not apply side pressure to the abrasive disc.
- Avoid overloading. If the tool becomes hot, let it spin for a few minutes with no load.
- Be sure to hold the tool tightly with both hands (one hand on housing, the other on side handle). Start the tool and bring the grinding wheel on the workpiece.



- Keep the edge of the wheel tilted at angle from 15 to 30 degrees against the surface of the workpiece.
- When using a new grinding wheel, do not operate the wheel in the B direction, otherwise, it will cut into the workpiece. When the edge of wheel has been rounded off, you are free to operate the grinder in either the A or B direction.

### Starting and stopping (Fig A)



**WARNING:** Before using the tool, check whether the handle is tightened securely. Check whether the ON/OFF switch is working normally.

Before plugging in the tool to the power supply, check whether the switch is in the OFF (o) position when pressing the rear end of the switch.

To start the tool, press the rear end of the switch and slide it forward. Then press the front end of the switch to lock it. Press the rear end of the switch to stop the tool.



**WARNING:** Do not switch the tool on or off while under load conditions.

### Proper hand position (Fig F)



**WARNING:** To reduce the risk of serious personal injury, ALWAYS use proper hand position as shown.



**WARNING:** To reduce the risk of serious personal injury, ALWAYS hold securely in anticipation of a sudden reaction.

Proper hand position requires one hand on the side handle (Figure A), with the other hand on the body of the tool, as shown in Figure F.

### Switches



**CAUTION!** Hold the body of the tool firmly to maintain control of the tool at start up and during use and until the wheel or accessory stops rotating. Make sure the wheel has come to a complete stop before laying the tool down.

**NOTE:** To reduce unexpected tool movement, do not switch the tool on or off while under load conditions. Allow the grinder to run up to full speed before touching the work surface. Lift the tool from the surface before turning the tool off. Allow the tool to stop rotating before putting it down.

### Slider switch (Fig A)



**WARNING:** Before connecting the tool to a power supply, be sure the slider switch is in the off position by pressing the rear part of the switch and releasing. Ensure the slider switch is in the off position as described above after any interruption in power supply to the tool, such as the activation of a ground fault interrupter, throwing of a circuit breaker, accidental unplugging, or power failure. If the slider switch is locked on when the power is connected, the tool will start unexpectedly.

To start the tool, slide the slider switch (1) toward the front of the tool. To stop the tool, release the slider switch. For continuous operation, slide the switch toward the front of the tool and press the forward part of the switch inward. To stop the tool while operating in continuous mode, press the rear part of the slider switch and release.

### Spindle lock (Fig A)

The spindle lock (2) prevents the output shaft from rotating when attaching or removing the grinding wheel. Only use the spindle lock when the tool is switched off, power is unplugged, and wheel stops completely.

**Note:** To minimize tool damages, don't use the spindle lock when the tool is operating.

Otherwise, it may damage the tool. The attached accessories may come off and cause injury.

If using the spindle lock, press the spindle lock button and rotate the output shaft until it stops.



**WARNING:** Under extreme working conditions, conductive dust and grit may accumulate on the housing interior when handling metal workpieces.

This could create an electric shock hazard as it weakens the protective insulation in the grinder.

To avoid accumulation of metal chips in the interior of the grinder, we recommend cleaning the ventilation ducts daily. Refer to Maintenance.

### Application on metals

When applying the tool on metals, make sure that a residual-current device (RCD) is inserted to prevent danger from metal chips.

If the RCD causes power disconnection, have the tool sent to an authorized STANLEY dealer for repair.



**WARNING:** Under extreme working conditions, conductive dust and grit may accumulate on the housing interior when handling metal workpieces.

This could create an electric shock hazard as it weakens the protective insulation in the grinder.

To avoid accumulation of metal chips in the interior of the grinder, we recommend cleaning the ventilation ducts daily. Refer to Maintenance.

### Using grinding wheels



**WARNING!** Metal powder accumulates. Excessive use of the grinding wheel on metals may increase the risk of electric shock. To reduce the risk, clean the ventilation ducts daily. Follow the maintenance instructions below to blow dry compressed air into the ventilation ducts.

### Grinding

#### Surface Grinding with Grinding Wheels

1. Allow the tool to reach full speed before touching the tool to the work surface.
  2. Apply minimum pressure to the work surface, allowing the tool to operate at high speed. Grinding rate is greatest when the tool operates at high speed.
  3. Maintain a 20° to 30° angle between the tool and work surface.
  4. Continuously move the tool in a forward and back motion to avoid creating gouges in the work surface.
  5. Remove the tool from work surface before turning tool off.
- Allow the tool to stop rotating before laying it down.

#### Precautions to take when sanding paint

- Sanding of lead based paint is NOT RECOMMENDED due to the difficulty of controlling the contaminated dust. The greatest danger of lead poisoning is to children and pregnant women.
- Since it is difficult to identify whether or not a paint contains lead without a chemical analysis, we recommend the following precautions when sanding any paint.

**Helpful Hints**

- Hold your angle grinder with one hand on the body and the other hand firmly around the side handle as shown in Fig. F.
- Always position the guard so that as much of the exposed disc as possible is pointing away from you. Be prepared for a stream of sparks when the disc touches the metal.
- Maintain an angle between the disc and work surface (Fig.E) of approximately 30° when grinding and 10°- 15° when sanding for best tool control, material removal, and minimal loading.Refer to the chart according to particular function.

**CAUTION!** Use extra care when grinding into a corner as a sudden, sharp movement of the grinder may be experienced when the wheel contacts a secondary surface.



**WARNING:** Always wear eye protection while operating this power tool.

**Cutting metal**

When cutting, work with moderate feed, adapted to the material being cut. Do not exert pressure onto the cutting disc, tilt or oscillate the machine.

Do not reduce the speed of running down cutting discs by applying sideward pressure.

The machine must always work in an upgrinding motion. Otherwise, the danger exists of it being pushed uncontrolled out of the cut.

When cutting profiles and square bar, it is best to start at the smallest cross section.

**MAINTENANCE**

Your STANLEY tool has been designed to operate over a long period of time with a minimum of maintenance. Continuous satisfactory operation depends upon proper tool care and regular cleaning.



**WARNING!** To minimize the danger of serious personal injury, please switch off the tool power and disconnect all plugs before adjusting or removing/ installing any accessory. Before reassembling the tool, press and release the trigger switch to make sure the tool is already switched off.



**WARNING!** Before performing any maintenance on corded/ cordless power tools:



**Lubrication**

STANLEY tools are properly lubricated at the factory and are ready for use.

Tools should be lubricated regularly every year depending on usage. (Tools used on heavy duty jobs and tools exposed to heat may require more frequent lubrication.) This lubrication should be attempted only by trained power tool repairperson's such as those at STANLEY service centers or in other qualified service personnel.



**Cleaning**



**WARNING!** Dust and grit from metal grinding often accumulate on interior surfaces and could create an electrical shock hazard if not cleaned out. Use only mild soap and a damp cloth to clean the tool. Never let any liquid get inside the tool; never immerse any part of the tool into a liquid.



**WARNING!** Never use solvents or harsh chemicals to clean non-metal parts of the tool. These chemicals may weaken the material of the parts. Use only mild soap and damp cloth to clean the tool. Never let any liquid get inside the tool; never immerse any part of the tool into liquid.



**WARNING!** Do not overload your angle grinder. Overloading causes a reduction in speed and efficiency, causing your angle grinder to become too hot. If this happens, operate your angle grinder under no load for one or two minutes until it has cooled to normal operating temperature. Switching your angle grinder off under load will reduce the life of the switch.



**IMPORTANT!** To ensure product SAFETY and RELIABILITY, repairs, maintenance and adjustment (other than those listed in this manual) should be performed by authorized service centers or other qualified organizations, always using identical replacement parts. Unit contains no user service able parts inside.

**ACCESSORIES**



**WARNING:** Since accessories, other than those offered by STANLEY, have not been tested with this product, use of such accessories with this tool could be hazardous. To reduce the risk of injury, only STANLEY, recommended accessories should be used with this product.

The performance of any power tool is dependent upon the accessory used. STANLEY accessories are engineered to high quality standards and are designed to enhance the performance of power tool. By using STANLEY accessories will ensure that you get the very best from your STANLEY tool. STANLEY offers a large selection of accessories available at our local dealer or authorized service center at extra cost.

**PROTECTING THE ENVIRONMENT**



Separate collection. This product must not be disposed of with normal household waste.

Should you find one day that your STANLEY product needs replacement, or if it is of no further use to you, do not dispose of it with household waste. Make this product available for separate collection.



STANLEY provides a facility for the collection and recycling of STANLEY products once they have reached the end of their working life. To take advantage of this service please return your product to any authorised repair agent who will collect them on our behalf.











You can check the location of your nearest authorised repair agent by contacting your local STANLEY office at the address indicated in this manual. Alternatively, a list of authorised STANLEY repair agents and full details of our after-sales service and contacts are available on the Internet at: [www.2helpU.com](http://www.2helpU.com).

**NOTES**

STANLEY's policy is one of continuous improvement to our products and as such, we reserve the right to change product specifications without prior notice. Standard equipment and accessories may vary by country. Product specifications may differ by country. Complete product range may not be available in all countries. Contact your local STANLEY dealers for range availability

**SERVICE INFORMATION**

STANLEY offers a full network of company-owned and authorized service locations. All STANLEY Service Centers are staffed with trained personnel to provide customers with efficient and reliable power tool service. For more information about our authorized service centers and if you need technical advice, repair, or genuine factory replacement parts, contact the STANLEY location nearest you.

Grinding and cutting accessory chart			
Guard Type	Accessory	Description	How to Fit Grinder
 Type 27 Guard		Depressed centre grinding disc	 Type 27 guard   Backing flange   Type 27 depressed centre wheel   Threaded clamp nut
 Type 41/42 guard		Abrasive cutting wheel	 Type 41/42 guard   Backing flange   Abrasive cutting wheel  Threaded clamp nut

## TECHNICAL DATA

SMALL ANGLE GRINDER		SG5100		SG6100			SG7100		
		B1	B1/XD	KR	A9	B1/XD	KR	A9	TW
Voltage	V <sub>AC</sub>	220~240	220~240	220	220	220~240	220	220	110
Frequency	Hz	50/60	50/60	60	50	50/60	60	50	60
Input power	W	580		620			750		
Rated speed	min <sup>-1</sup>	12 000		12 000			12 000		
Wheel diameter	mm	100		100			100		
Spindle diameter		M10		M10			M10		
<b>Max disc thickness</b>	mm								
Grinding discs		6		6			6		
Weight	kg	1.7		1.7			1.7		

## 设计用途

您的STANLEY小型角磨机SG5100/SG6100/SG7100被设计运用适当类型的砂轮进行打磨和切割。这些工具仅供专业人员使用。

## 安全说明

以下定义描述了每个信号词语的严重程度。请阅读手册并注意这些信号。



**危险：**表示一种紧迫的危险状态，若不加以规避，将造成人员死亡或重伤。



**警告：**表示一种潜在的危险状态，若不加以规避，将造成人员死亡或重伤。



**小心：**表示一种潜在的危险状态，若不加以规避，将造成人员轻微或中度受伤。

**注意：**表示一种与人员受伤无关的做法，若不加以避免，可能会造成财产损失。



表示有触电风险。



表示有火灾风险。



**警告：**为减少受伤风险，请阅读说明手册。

### 电动工具通用安全警告



**警告！**阅读随电动工具提供的所有安全警告、说明、图示和规定。不遵照以下所列说明会导致电击、着火和/或严重伤害。

保存所有警告和说明书以备查阅。

警告中的术语“电动工具”指市电驱动（有线）电动工具或电池驱动（无线）电动工具。

#### 1. 工作场地的安全

- 保持工作场地清洁和明亮。杂乱和黑暗的场地会引发事故。
- 不要在易爆环境，如有易燃液体、气体或粉尘的环境下操作电动工具。电动工具产生的火花会点燃粉尘或气体。
- 操作电动工具时，远离儿童和旁观者。注意力不集中会让你失去对工具的控制。

#### 2. 电气安全

- 电动工具插头必须与插座相配。绝不能以任何方式改装插头。需接地的电动工具不能使用任何转换插头。未经改装的插头和相配的插座将降低电击风险。
- 避免人体接触接地表面，如管道、散热片和冰箱。如果你身体接触接地表面会增加电击风险。
- 不得将电动工具暴露在雨中或潮湿环境中。水进入电动工具将增加电击风险。
- 不得滥用软线。绝不能用软线搬运、拉动电动工具或拔出其插头。使软线远离热源、油、锐边或运动部件。受损或缠绕的软线会增加电击风险。
- 当在户外使用电动工具时，使用适合户外使用的延长线。适合户外使用的电线将降低电击风险。

- 如果无法避免在潮湿环境下操作电动工具，应使用带有剩余电流装置（RCD）保护的电源。RCD的使用可降低电击风险。

#### 3. 人身安全

- 保持警觉，当操作电动工具时关注所从事的操作并保持清醒。当你感到疲倦，或有药物、酒精或治疗反应时，不要操作电动工具。在操作电动工具时瞬间的疏忽会导致严重人身伤害。
- 使用个人防护装置。始终佩戴护目镜。防护装置，诸如适当条件下使用防尘面具、防滑安全鞋、安全帽、听力防护等装置能减少人身伤害。
- 防止意外启动。在连接电源和/或电池盒、拿起或搬运工具前确保开关处于关断位置。手指放在开关上搬运工具或开关处于接通时通电会导致危险。
- 在电动工具接通之前，拿掉所有调节钥匙或扳手。遗留在电动工具旋转零件上的扳手或钥匙会导致人身伤害。
- 手不要过分伸展。时刻注意立足点和身体平衡。这样能在意外情况下能更好地控制住电动工具。
- 着装适当。不要穿宽松衣服或佩戴饰品。让你的头发和衣服远离运动部件。宽松衣服、配饰或长发可能会卷入运动部件。
- 如果提供了与排屑、集尘设备连接用的装置，要确保其连接完好且使用得当。使用集尘装置可降低尘屑引起的危险。
- 不要因为频繁使用工具而产生的熟悉感而掉以轻心，忽视工具的安全准则。某个粗心的动作可能在瞬间导致严重的伤害。

#### 4. 电动工具使用和注意事项

- 不要勉强使用电动工具，根据用途使用合适的电动工具。选用合适的按照额定值设计的电动工具会使你工作更有效、更安全。
- 如果开关不能接通或关断电源，则不能使用该电动工具。不能通过开关来控制的电动工具是危险的且必须进行修理。
- 在进行任何调节、更换附件或贮存电动工具之前，必须从电源上拔掉插头和/或卸下电池包（如可拆卸）。这种防护性的安全措施降低了电动工具意外启动的风险。
- 将闲置不用的电动工具贮存在儿童所及范围之外，并且不允许不熟悉电动工具和不了解这些说明的人操作电动工具。电动工具在未经培训的使用者手中是危险的。
- 维护电动工具及其附件。检查运动部件是否调整到位或卡住，检查零件破损情况和影响电动工具运行的其他状况。如有损坏，应在使用前修理好电动工具。许多事故是由维护不良的电动工具引发的。
- 保持切削刀具锋利和清洁。维护良好地有锋利切削刃的刀具不易卡住而且容易控制。
- 按照使用说明书，并考虑作业条件和要进行的作业来选择电动工具、附件和工具的刀头等。将电动工具用于那些与其用途不符的操作可能会导致危险情况。
- 保持手柄和握持表面干燥、清洁，不得沾有油脂。在意外的情况下，湿滑的手柄不能保证握持的安全和对工具的控制。

## 5. 维修

- 让专业维修人员使用相同的备件维修电动工具。这将保证所维修的电动工具的安全。

## 附加专用安全规定

### 所有操作的使用说明

#### 对磨削和砂磨切割操作的专用安全警告。

- 该电动工具是用于实现砂磨或切断功能的。阅读随该电动工具提供的所有安全警告、说明、图解和规定。不了解以下所列所有说明将导致电击、着火和/或严重伤害。
- 不推荐用该电动工具进行类似砂光、抛光、抛光等操作。电动工具不按指定的功能去操作，可能会发生危险和引起人身伤害。
- 不使用非工具制造商推荐和设计的附件。否则该附件可能被装到你的电动工具上，而它不能保证安全操作。
- 附件的额定速度必须至少等于电动工具上标出的最大速度。附件以其比其额定速度大的速度运转会发生爆裂和飞溅。
- 附件的外径和厚度必须在电动工具额定范围之内。不正确的附件尺寸不能得到充分防护或控制。
- 砂轮、法兰盘、靠背垫或任何其他附件的轴孔尺寸必须适合于安装到电动工具的主轴上。带轴孔的、与电动工具安装件不配的附件将会失稳、过度振动并会引起失控。
- 不要使用损坏的附件。在每次使用前要检查附件，例如砂轮是否有碎片和裂缝，靠背垫是否有裂缝、撕裂或过度磨损，钢丝刷是否松动或金属丝是否断裂。如果电动工具或附件脱落了，检查是否有损坏或安装没有损坏的附件。检查和安装附件后，让自己和旁观者的位置远离旋转附件的平面，并以电动工具最大空载速度运行1 min。损坏的附件通常在该试验时会碎裂。
- 戴上防护用品。根据是用情况，使用面罩、安全护目镜或安全眼镜。适用时，戴上防尘面具、听力保护器、手套和能挡小磨料或工件碎片的工作围裙。眼防护罩必须挡住各种操作产生的飞屑。防尘面具或口罩必须能过滤操作产生的颗粒。长期暴露在高强度噪声中会引起失聪。
- 让旁观者与工作区域保持一安全距离。任何进入工作区域的人必须戴上防护用品。工件或破损附件的碎片可能会飞出并引起紧靠着操作区域的旁观者的伤害。切割附件触及带电导线会使电动工具外露的金属零件带电，并使操作人员触电。
- 当在切割附件有可能切割到暗线的场所进行操作时，只能通过绝缘握持面来握住电动工具。切割附件碰到一根带电导线可能会使电动工具的外露金属零件带电并使操作人员发生电击危险。
- 使软线远离旋转的附件。如果控制不当，软线可能被切断或缠绕，并使你的手或手臂可能被卷入旋转附件中。
- 直到附件完全停止运动才放下电动工具。旋转的附件可能会抓住表面并拉动电动工具而让你失去对工具的控制。
- 当携带电动工具时不要开动它。意外地触及旋转附件可能会缠绕你的衣服而使附件伤害身体。
- 经常清理电动工具的通风口。电动机风扇会将灰尘吸进机壳，过多的金属粉末沉积会导致电气危险。

- 不要在易燃材料附近操作电动工具。火星可能会点燃这些材料。
- 不要使用需要冷却液的附件。用水或其他冷却液可能会导致电腐蚀或电击。

## 对所有操作的进一步安全说明

### 反弹和相关警告

反弹是因卡住或缠绕住的旋转砂轮、靠背垫、钢丝刷或其他附件而产生的突然反作用力。卡住或缠绕会引起旋转附件的迅速堵转，随之失控的电动工具在卡住点产生与附件旋转方向相反的运动。

例如，如果砂轮被工件缠绕或卡住，伸入卡住点的砂轮边缘可能会进入材料表面而引起砂轮爬出或反弹。砂轮可能会飞向或飞离操作人员，这取决于砂轮在卡住点的运动方向。在此条件下砂轮也可能碎裂。

反弹是电动工具误用和/或不正确操作工序或条件的结果，可以通过以下给出的适当预防措施得以避免。

- 保持紧握电动工具，使你的身体和手臂处于正确状态以抵抗反力。如有辅助手柄，则要一直使用，以便最大限度地控制住启动时的反弹力或反力矩。如采取合适的预防措施，操作人员就可以控制反力矩或反弹力。
- 绝不能将手靠近旋转附件。附件可能会反弹碰到手。
- 不要站在发生反弹时电动工具可能移动到的地方。反弹将在缠绕点驱使工具逆砂轮运动方向运动。
- 当在尖角、锐边等处作业时要特别小心。避免附件的弹跳和缠绕。尖角、锐边和弹跳具有缠绕旋转附件的趋势并引起反弹的失控。
- 不要装上锯链、木雕刀片或带齿锯片。这些锯片会产生频繁的反弹和失控。

## 针对打磨和切割操作的额外安全说明

### 对磨削和砂磨切割操作的专用安全警告：

- 只使用所推荐的砂轮型号和为选用砂轮专门设计的护罩。不是为电动工具设计的砂轮不能充分得到防护，是不安全的。
- 中心凹陷砂轮的打磨表面必须安装在防护罩边缘平面的下方。安装不当且穿过防护罩边缘平面的砂轮无法得到充分保护。
- 护罩必须牢固地装在电动工具上，且放置得最具安全性，只有最小的砂轮部分暴露在操作人面前。护罩帮助保护操作人员免于受到爆裂砂轮碎片和偶然触及砂轮的危險。
- 砂轮只用作推荐的用途。例如：不要用切割砂轮的侧面进行磨削。施加到砂轮侧面的力可能会使其碎裂。
- 始终为所选砂轮选用未损坏的、有恰当规格和形状的砂轮法兰盘。合适的砂轮法兰盘支撑砂轮可以减小砂轮破裂的可能性。切割砂轮的法兰盘可以不同于砂轮法兰盘。
- 不要使用从大规格电动工具上用的磨损砂轮。用于大规格电动工具上的砂轮不适用于较小规格工具的高速工况并可能会爆裂。



## 对砂轮切割操作的附加专用安全警告

- 不要“夹”住切割砂轮或施加过大的压力。不要试图做过深的切割。**给砂轮施加过应力增加了砂轮在切割时的负载，容易缠绕或卡住，增加了反弹或砂轮爆裂的可能性。
- 身体不要对着旋转砂轮，也不要站在其后。**当把砂轮从操作人员身边的操作点移开时，可能的反弹会使砂轮和电动工具朝你推来。
- 当砂轮被卡住或无论任何原因而中断切割时，关掉电动工具并握住工具不要动，直到砂轮完全停止。决不要试图当砂轮仍然运转时使切割砂轮脱离切割，否则会发生反弹。**检查并采取校正措施以消除砂轮卡住的原因。
- 在工件上重新启动切割操作。让砂轮达到全速后再小心地重新进入切割。**如果电动工具在工件上重新启动，砂轮可能会卡住、爬出或反弹。
- 支撑住板材或超大工件可使得砂轮卡住和反弹地危险降到最低限度。**大工件凭借自重而下垂。必须在工件靠近切割线处和砂轮两侧近工件边缘处放置支承。
- 当进行“盲切割”进入墙体或其他盲区时要格外小心。**伸出地砂轮可能会割到煤气罐或水管，电线或由此产生反弹的物体。

## 额外安全说明

- 请勿在本工具上使用 11 号（杯形）砂轮。使用不合适的配件可能会导致伤害。
- 请始终使用侧手柄握持。请紧握手柄。应始终使用侧手柄，以时刻保持对工具的控制。
- 使用夹具或老虎钳，将工件固定、支撑到稳定的平台上。用手扶住工件，或用身体抵住工件，都会让工件处于不稳定的状态，可能会导致失控。
- 务必要让防护罩螺钉安装在防护罩上

## 人身安全

- 在完成所有清理工作前，儿童或孕妇不应进入正在执行漆面磨光或钢丝刷处理的工作区域。
- 进入工作区域的所有人应佩戴防尘面罩或口罩。过滤器应每天或在佩带者难以呼吸时更换。

**注意：**应仅使用对含铅油漆尘埃及气体提供防护的防尘面罩。普通油漆面罩不提供此防护功能。请咨询当地的五金经销商，了解经美国职业安全及卫生研究院（NIOSH）批准的合适口罩。

## 环境安全

- 清除油漆时应将产生的尘埃量减到最少。
- 清除油漆的区域应使用 4 毫米厚塑料片密封。
- 打磨时应尽量减少工作区域外油漆粉尘的痕迹。

## 剩余风险

尽管遵守了相关的安全法规并采用了安全装备，某些剩余风险仍然是无法避免的。这些风险包括：

- 听力损伤
- 飞溅颗粒造成的人身伤害风险。

- 使用时附件发热导致的灼伤风险。
- 长时间使用引起的人身伤害风险。
- 有害物质粉尘的风险。

## 电气安全



您的工具是双层绝缘；因此无需接电线。请务必检查电池包的电压是否和铭牌上的电压一致。



**警告！**如果电源线损坏，必须由制造商、STANLEY 授权维修中心，或具备同等资质的人员进行更换，避免损坏或受伤。如果电源线是由具备同等资质的人员进行更换，但未获 STANLEY 的授权，那么产品的担保将无效。

## 使用延长线

如果有必要使用延长线，请使用获得批准并匹配工具功率输入规格的延长线。导线最小的截面面积为 1.5 平方毫米。在被盘卷之前，电线应该是摊开的。

电线截面面积 (mm <sup>2</sup> )	电线额定电流 (A)
0.75	6
1.00	10
1.50	15
2.50	20
4.00	25

## 电线长度 (m)

	7.5	15	25	30	45	60
--	-----	----	----	----	----	----

电压	安培	电线额定电流 (A)					
110-127	0 - 2.0	6	6	6	6	6	10
	2.1 - 3.4	6	6	6	6	15	15
	3.5 - 5.0	6	6	10	15	20	20
	5.1 - 7.0	10	10	15	20	20	25
	7.1 - 12.0	15	15	20	25	25	-
220-240	12.1 - 20.0	20	20	25	-	-	-
	0 - 2.0	6	6	6	6	6	6
	2.1 - 3.4	6	6	6	6	6	6
	3.5 - 5.0	6	6	6	6	10	15
	5.1 - 7.0	10	10	10	10	15	15
	7.1 - 12.0	15	15	15	15	20	20
	12.1 - 20.0	20	20	20	20	25	-



## 工具上的标签

您工具上的标签可能包含以下符号：

	警告！为降低伤害风险，用户在使用前，必须认真阅读手册。		
	佩戴安全眼镜或护目镜。		
	佩戴听力保护器。		
	佩戴防尘口罩。		
V	伏特		直流电
A	安培	n	额定转速
Hz	赫兹		II级构造
W	瓦特		接地端子
min	分钟		安全警示符号
	交流电	/min.	每分钟转速

## 日期码的位置

包含制造年份的日期，打印在工具外壳上。

示例：

2020 XX JN  
制造年份

## 包装内容物

包装内的物品包括：

- 1 个角磨机
- 1 个防护罩
- 1 个凸缘组
- 1 把扳手
- 1 个手柄 (仅SG7100)
- 1 本说明手册
- 检查工具、部件或附件是否在运输过程中损坏。
- 操作前，请抽空仔细阅读并掌握本手册。

## 特点 (图A)



**警告：**不可改装电动工具或该工具的任何部件，否则可能会造成工具损坏，或导致人员受伤。

1. “开/关”开关
2. 主轴锁
3. 防护罩
11. 侧手柄

## 组装



**警告：**为防止意外启动，请关闭工具并拔出插头，然后再进行以下操作。如果未能做到，可能会造成严重的人员受伤。

## 安装和取下砂轮防护罩 (图B)



**警告：**为了把严重人员受伤的危险降到最低，请关闭工具电源，拔出所有插头，然后再调整或取下任何附件。重新组装工具前，请按下并松开触发开关，以确保工具已关闭。

## 安装防护罩 (包括27/41/42型防护罩)

1. 将角磨机放置在工作台上，让主轴面朝操作人员。
2. 拿起防护罩，确保防护罩的凸起处 (10) 与齿轮箱盖的沟槽 (9) 对齐。
3. 松开防护罩 (3)，逆时针转动防护罩180°。
4. 拧紧螺栓 (12)，确保防护罩不会转动。

## 取下防护罩 (包括27/41/42型防护罩)

1. 松开防护罩轴环上的螺母 (12)。
2. 逆时针将防护罩转动180°。
3. 拉起防护罩 (3)。

## 安装和取下打磨砂轮 (图C和D)



**警告：**请勿使用受损的打磨砂轮。

1. 将工具放置在工作台上，让主轴面朝操作人员。
2. 将内侧凸缘 (4) 正确放置在内轴上 (5)。
3. 将打磨砂轮 (6) 放在内侧凸缘 (4) 上。在安装带有凸出中心的打磨砂轮时，确保凸出中心 (7) 面朝内侧凸缘 (4)。
4. 将外侧凸缘 (h) 安装到输出轴 (5) 上并拧紧。
5. 在安装打磨砂轮时，外侧凸缘 (8) 顶部的边缘必须面对砂轮 (图D-1)；在安装切割砂轮时，外侧凸缘 (8) 顶部的边缘必须面对砂轮 (图D-2)。
6. 按压主轴锁 (2) 以防止主轴 (5) 转动，直到它固定住为主。
7. 用销子扳手来紧固外侧凸缘 (8)。

## 安装侧手柄 (图A) (仅限SG7100)



**警告：**使用工具之前，请检查手柄是否牢固拧紧。



**警告：**务必使用侧手柄，始终保持对工具的控制。将侧手柄 (11) 安装到齿轮箱任何一侧的孔洞内并拧紧。

## 使用前的准备

- 安装安全防护罩和适当的研磨或打磨砂轮。请勿使用严重磨损的研磨或打磨砂轮。
- 确保正确安装内侧凸缘和外侧凸缘。
- 确保圆盘或砂轮以配件和工具上的箭头方向旋转。



**警告！**

- 确保所有待打磨的材料都被牢固固定。
- 对工具稍稍施压。切勿对圆盘施加侧压力。
- 避免过载。如果工具发热，请让它在空载状态下运行几分钟。
- 确保用双手紧握工具（一手握住外壳，一手握住防护罩）。开启工具，并让打磨砂轮接触工件。
- 让砂轮边缘与工件表面之间维持15到30°的倾角。
- 在使用新的打磨砂轮时，请勿在B方向操作砂轮，否则砂轮会切入工件中。在砂轮边缘钝化后，您可以自行在A或B方向操作角磨机。

### 启动和停止 (图A)



**警告：**使用工具之前，请检查手柄是否牢固拧紧。检查“开/关”开关是否能正常工作。

在为工具接通电源前，在按下开关后端时，检查开关是否处于“关闭” (o) 位置。

要开启工具，请按下开关后端并向前滑动。然后按下开关的前端进行锁定。按下开关后端，停止工具。



**警告：**为减少工具意外移动，切勿在负载情况下开启或关闭工具。

### 正确的双手放置位置 (图F)



**警告：**为了减低严重人身伤害的风险，请务必如图所示那样正确放置双手。



**警告：**为了减低造成严重人身伤害的风险，预期有突然反作用力时务必握紧。

正确的手部位置要求一只手握住副手柄 (图A) 上，另一只手则握住主手柄，如图F所示。

### 开关



**小心！**紧握工具侧手柄和主体以在启动时和使用过程中保持对工具的控制，直到砂轮或配件停止旋转。确保砂轮完全停止后才放下工具。

**注：**为减少工具意外移动，切勿在负载情况下开启或关闭工具。允许角磨机运行达到全速后再接触工作表面。从工作表面提起工具后再关闭工具。必须在工具停止旋转后再将其放下。

### 滑动开关 (图A)



**警告：**在为工具接通电源前，先按下开关后端，然后松开，确保滑动开关处于“关闭”位置。在工具电源出现任何中断后，都要确保滑动开关处于如上所述的“关闭”位置，例如激活接地故障断路器，拉下断路器，插头被意外拔出，或断电。如果在接通电源时，滑动开关被锁定，那么工具会出现意外启动的情况。

如需开启工具，要将滑动开关 (1) 滑向工具前端。如需停止工具，要松开滑动开关。如需连续操作，将滑动开关滑向工具前端，并向内按下开关的前端。如需在连续操作模式下停止工具，按下滑动开关的后端，然后松开。

### 主轴锁 (图A)

主轴锁 (2) 能在安装或取下打磨砂轮时，防止输出轴转动。只可在工具被关闭，插头被拔下且砂轮完全停止转动时，才可使用主轴锁。

**注：**要将工具的损坏程度降到最低，请勿在工具尚在运行时使用主轴锁。

否则，可能会损坏工具。附带的配件可能会脱落并造成受伤。

如果使用主轴锁，按下主轴锁按钮，转动输出轴，直到它停止为止。



**警告：**在极端作业条件下，导电粉尘和沙砾会在处理金属工件时累积在外壳的内侧。

这可能会导致触电风险，因为这会削弱角磨机中的保护性绝缘性能。

为避免技术碎屑在角磨机内的累积，我们建议每天都清洁通风管道。请参见维护。

### 应用于金属

在将工具用于金属工件时，要确保插入了剩余电流设备 (RCD)，以防止金属碎屑所造成的危险。

如果RCD造成电源中断，请将工具送至授权的STANLEY经销商处进行维修。



**警告：**在极端作业条件下，导电粉尘和沙砾会在处理金属工件时累积在外壳的内侧。

这可能会导致触电风险，因为这会削弱角磨机中的保护性绝缘性能。

为避免技术碎屑在角磨机内的累积，我们建议每天都清洁通风管道。请参见维护。

### 使用打磨砂轮



**警告！**金属粉尘累积。在金属上过度使用打磨砂轮会增加触电风险。为降低风险，请每天清洁通风管。遵循以下说明，将干燥的压缩空气吹入通风管。

### 打磨

#### 用打磨砂轮进行表面打磨

1. 让工具达到全速然后再将工具移至工作表面。
2. 在工作表面上施加最小压力，让工具在高速下工作。当工具在高速下工作时，打磨速度最大。
3. 让工具与工作表面之间保持适当的角度。
4. 若要打磨、使用砂纸盘砂磨或钢丝刷处理，请前后持续移动工具，以避免在工作表面上产生沟槽。
5. 从工作表面移除工具后再关闭工具。让工具停止旋转后再将其放下。

#### 磨光油漆时需要采取的防护措施

- 不建议对含铅油漆进行磨光，因为控制污染尘埃比较困难。铅中毒对儿童及孕妇的危害最大。
- 由于在没有化学分析的情况下难以确定油漆是否含铅，因此我们建议在对任何漆面进行打磨时采取下列预防措施。

## 有用的建议

- 用一只手握住角磨机的主体，另一只手紧握住防护罩，如图F所示。
- 防护罩的位置务必要做到尽可能不要让暴露在外的砂盘朝向自己。当砂盘触碰到金属时，会出现火花溅射的情况，要做好准备。
- 在打磨时，在砂盘和作业表面之间保持约30°的倾角；在抛光时，保持约10°-15°的倾角，以在最大程度上实现完全控制，做到材料去除并保持最小载荷。请根据特定功能，查看图表。

**小心!**在打磨拐角时要格外小心，因为在砂轮接触二次表面时，角磨机可能会出现强烈震动。



**警告:**在操作该电动工具时，务必佩戴护目镜。

## 金属切割

切割前，务必选购STANLEY切割护罩，并按要求安装到位。

切割时，使用正确的进给量，并根据被切割材料相应调整。请勿在切盘上施压，使机器倾斜或摆动。

请勿通过施加侧向压力来降低切盘的运转速度。

机器必须始终以逆磨运动工作。否则，会存在被推出切割位置发生失控的危险。

切割型材和方棒时，最好从最小的横截面开始切割。

## 维护

您的电动工具设计精良，可以长期使用，仅需极少维护。要持续获得令人满意的工作效果，需要进行合适的工具维护和定期清洁。



**警告!**为了把严重人员受伤的危险降到最低，请关闭工具电源，拔下所有插头，然后再调整或取下/安装任何附件。重新连接工具前，请按下并松开触发开关以确保工具已关闭。



**警告!**在对有线/无线电动工具进行维护工作前：



### 润滑

STANLEY的各款工具在工程中均已经过适当润滑，可直接使用。

应根据使用情况，每年定期对工具进行润滑。(用于重度作业的工具，以及暴露在高温环境中的工具可能需要更为频繁的润滑。)只能由经过培训的电动工具维修人员进行润滑，例如维修中心的人员，或其他具备资质的维修人员。



### 清洁



**警告!**由于金属打磨而产生的灰尘和沙砾通常会在内部表面上累积，如果不加以清理，可能会造成触电。清洁工具时，仅可使用温和的肥皂和湿布。切勿让任何液体渗入工具，切勿让工具的任何部件浸在

液体中。



**警告!**请勿使用溶剂或其它刺激性化学制品来清洁工具的非金属部件。这些化学品可能会侵蚀这些部件所用的材料。清洁工具时，仅可使用温和的肥皂和湿布。切勿让任何液体渗入设备；切勿让设备的任何部件浸在液体中。



**警告!**请勿让您的角磨机过载。过载会导致速度放缓，效率降低，让角磨机变得过热。如果出现这种情况，请让角磨机在空载状态下运行1-2分钟，直到工具冷却，恢复正常的运行温度。在有载荷的情况下关闭角磨机，会缩短开关的使用寿命。



**重要!**为保证产品的安全性和可靠性，它的维修、维护和调整(除了本手册中列出的项目)均应由获得授权的维修中心或其他具备资质的机构进行，务必使用相同的替换部件。本工具不包含可由用户自行维修的零部件。

## 配件



**警告!**除了STANLEY提供的附件之外，其他配件都未经过此产品进行兼容性测试，若将此类配件与本工具一起使用将存在安全隐患。为降低人身伤害风险，本产品只可使用STANLEY推荐的配件。

任何电动工具的性能均取决于所用的配件。STANLEY配件依照高质量标准制造，被设计用来增强电动工具的性能。使用STANLEY的配件能确保您的STANLEY工具发挥出最佳性能。STANLEY提供各种配件，您可以前往我们在本地的经销商或授权维修中心处付费选购。

## 保护环境



分类回收本产品，不得与普通生活垃圾一同丢弃。

如果您需要更换STANLEY产品，或您不再需要该产品，请勿将其与生活垃圾一同丢弃。对本产品进行分类回收。



当STANLEY的产品达到使用寿命后，我们会为STANLEY的产品提供回收再利用服务。要使用这项服务，请您将产品送到任何获得授权的维修代理机构。他们将代为我们进行产品回收。

您可以根据本手册上的地址，联系当地的STANLEY办事处，查询距离自己最近的授权维修代理机构。或者，您也可以访问我们的网站www.2helpU.com，以获得STANLEY授权维修代理机构的名单，以及我们售后服务的详细信息和联系方式。

## 注意

STANLEY的政策是持续改进我们的产品，因此，我们保留随时更改产品规格的权利，恕不另行通知。标准设备和附件可能会因国家(地区)而异。不同国家(地区)的产品规格也可能会有所不同。并非所有的国家(地区)都可提供完整的产品系列。如需各产品系列的供货情况，请联系您当地的STANLEY代理商。













## 维修信息

STANLEY提供完整的公司隶属和授权维修地点。所有的STANLEY维修中心都具有训练有素的人员,为客户提供高效和可靠的产品服务。如需了解我们授权维修中心的更多信息,如果您需要获得技术建议、维修或原厂更换部件,请联系距离您最近的STANLEY代理机构。

**制造商:** 史丹利五金工具(上海)有限公司

**制造商地址:** 中国(上海)自由贸易试验区美盛路263号

**产地:** 江苏启东

打磨和切割配件图			
防护罩类别	配件	说明	如何安装角磨机
 27号防护罩		中心凹陷打磨圆盘	 27号防护罩  支撑法兰  27号中心凹陷砂轮  锁定法兰
 41/42号防护罩		切割砂轮	 41/42号防护罩  支撑法兰  切割砂轮  锁定法兰

## 技术参数

小型角磨机	SG5100		SG6100			SG7100			
	B1	B1/XD	KR	A9	B1/XD	KR	A9	TW	
电压	V <sub>AC</sub>	220~240	220~240	220	220	220~240	220	220	110
频率	Hz	50/60	50/60	60	50	50/60	60	50	60
输入功率	W	580		620			750		
额定转速	min <sup>-1</sup>	12 000		12 000			12 000		
砂轮直径	mm	100		100			100		
轴心直径		M10		M10			M10		
<b>砂盘最大厚度</b>									
打磨砂盘	mm	6		6			6		
重量	kg	1.7		1.7			1.7		

## 設計用途

您的STANLEY砂輪機SG5100/SG6100/SG7100砂輪機被設計運用於適當的打磨和切割作業。這些工具僅供專業人員使用。請注意！各地區上市產品／配件不盡相同，請依台灣繁體中文說明書的內容為主。

## 安全指示

以下定義描述了每一個詞彙的嚴重程度。請閱讀本手冊並注意這些符號。



**危險：**表示緊急危險狀況，若未能避免，將導致死亡或嚴重傷害。



**警告：**表示潛在危險情況，若未能避免，可能導致死亡或嚴重傷害。



**小心：**表示潛在危險情況，若未能避免，可能導致輕微或中度傷害。

**注意：**表示一種非人身傷害的行為，若未能避免，可能導致財產損失。



表示觸電危險。



表示火災危險。



**警告：**為了降低受傷的風險，必須仔細閱讀使用手冊。

## 電動工具一般安全警告



**警告！**請閱讀安全警告及所有指示。不遵循下列的這些警告和指示可能會導致觸電、火災及/或嚴重傷害。

請保存所有警告與指示以備將來查閱。

以下列示所有警告中的術語「電動工具」是指電源驅動（插電）電動工具或電池驅動（充電）電動工具。

## 1. 工作場地安全

- 請保持工作場地清潔明亮。混亂或黑暗的場地會引發事故。
- 請勿在易爆環境，如有易燃液體、氣體或粉塵的環境中操作電動工具。電動工具產生的火花可能會引燃粉塵或煙霧。
- 請等待兒童和旁觀者離開之後才操縱電動工具。分心會導致您疏於控制。

## 2. 電氣安全

- 電動工具插頭必須與插座相符。切勿以任何方式改裝插頭。需接地的電動工具不能使用任何配接器插頭。使用未經改裝的插頭與相符的插座可降低觸電風險。
- 避免人體接觸接地表面，如管道、散熱片、爐灶和冰箱。若您的身體接地，會提高觸電的風險。
- 不得將電動工具暴露在雨中或潮濕環境中。水進入電動工具會提高觸電風險。
- 切勿濫用電線。請勿使用電線來搬運、拉動電動工具或拔出插頭。讓電線遠離熱、油、銳邊和活動部件。受損或纏繞的電線會增加觸電危險。

- 若要在戶外使用電動工具，請使用適合戶外使用的延長電線。採用適合室外使用的電線可降低觸電危險。
- 若必須在潮濕環境中操作電動工具，請使用受漏電保護器（RCD）保護的電源供應器。使用RCD可降低觸電風險。

## 3. 人身安全

- 保持警覺；在操作電動工具時，請留意所執行的操作並按照一般的程式執行。請勿在疲倦或在受到毒品、酒精或藥品的影響時使用電動工具。操作電動工具時，一時的注意力分散可能會導致嚴重人身傷害。
- 使用個人防護裝置。始終佩戴護目裝置。防護設備（例如在適當條件下使用的防塵面具、防滑安全鞋、安全帽或聽力保護裝置）可減少人身傷害。
- 避免意外啟動。連接電源及/或電池組、舉抬或搬運電動工具之前，請確定開關處於關閉位置。若搬運電動工具時將手指放在開關上，或者在電動工具開關開啟時將插頭插入電源插座，這兩種行為都會引發事故。
- 啟動電動工具之前，請卸下所有的調整鑰匙或扳手。遺留在電動工具旋轉部件上的扳手或鑰匙會導致人身傷害。
- 不要過度伸張雙手。時刻注意腳下與身體的平衡。如此可在意外情況下更好地控制電動工具。
- 適當穿著。請勿穿寬鬆衣服或佩戴飾品。讓您的頭髮、衣服和手套遠離活動部件。寬鬆衣服、飾物或長髮可能會捲入活動部件中。
- 若配備用於連接排屑裝置、集塵設備的裝置，請確定正確連接和使用這些裝置。使用集塵設備可減少與粉塵有關的危險。
- 請勿因頻繁使用而對工具特別熟悉，讓你變得自滿而忽略工具的安全原則。粗心操作可以在片刻間造成嚴重傷害。

## 4. 電動工具的使用與注意事項

- 請勿超負荷使用電動工具。請根據您的應用使用正確的電動工具。若使用的電動工具正確無誤，該工具能以設計額定值更有效、更安全地執行工作。
- 若開關不能開啟或關閉電源，切勿使用該電動工具。若開關無法控制電動工具，則電動工具存在危險，必須予以維修。
- 在執行任何調整、更換配件或儲存工具之前，必須從電源上拔掉插頭及/或卸下電池組。此類防護性安全措施可降低電動工具意外啟動的風險。
- 將閒置的電動工具儲存在兒童無法接觸的地方，並且不要讓不熟悉電動工具或對這些使用指示不瞭解的人員操作電動工具。未經訓練的使用者操作電動工具會發生危險。
- 維護電動工具。檢查活動部件是否對準或卡住、是否存在任何破損情況，或任何能影響電動工具運行的其他情況。若有損毀，必須在使用之前修理電動工具。許多事故都是由於電動工具欠缺維護所導致。
- 保持切削工具鋒利和清潔。妥善維護、刀鋒利的刀具卡住的可能性更低，更易於控制。
- 使用電動工具、配件和工具刀頭等時，請遵循這些指示使用，且指示須包含工作環境和所要執行工作的注意事項。若使用電動工具執行與設計用途不相符的操作，會導致危險。



- h. 手柄和抓握表面都應保持乾燥、清潔及遠離油脂。光滑手柄和抓握表面不便於在意外情況下對工具進行安全處理與控制。

## 5. 檢修

- a. 電動工具之修理，僅可由認證的技術人員執行。請勿交由非STANLEY認證服務中心的技術人員進行修理、維護、調整。若產品經由非STANLEY認證的維修中心拆解、組裝、調整，恕無法適用STANLEY保修條款。為充分發揮其功能，修理、維護、調整請務必使用原廠零件。STANLEY認證服務中心擁有保修條款解釋權。

## 所有操作之安全指示

### 對磨削和砂磨切割操作的專用安全警告。

- a. 本電動工具設計用作打磨機、砂光機、鋼絲刷或切割工具。請閱讀本電動工具隨附的所有安全警告、指示、圖示和規格。不遵循下列的所有指示可能會導致觸電、火災及/或嚴重傷害。
- b. 不建議使用本電動工具執行拋光等操作。將電動工具用於非專用的操作會引發危險並導致人身傷害。
- c. 請勿使用非工具製造廠商專門設計及推薦的配件。就算配件可裝到電動工具上，這並不代表它能確保安全操作。
- d. 配件的額定速度必須至少等於電動工具上所標的最大速度。配件以比其額定速度大的速度運行可能會引發爆裂和飛濺。
- e. 配件的外徑與厚度必須在電動工具的額定範圍內。錯誤尺寸的配件將無法得到充分保護或控制。
- f. 配件的螺紋安裝必須與砂輪機軸心螺紋相配。對於透過凸緣安裝的配件，配件的軸孔必須適合凸緣的定位直徑。與電動工具安裝件不相配的配件將會失衡、過度震動並會引起失控。
- g. 請勿使用受損配件。每次使用前，請檢查配件，例如檢查砂輪是否有碎裂和裂縫，檢查支撐墊是否有裂縫、撕裂或過度磨損，檢查鋼絲刷是否鬆動或鋼絲是否斷裂。若電動工具或配件跌落，請檢查是否損毀，或立即安裝未損壞的配件。檢查並安裝配件後，讓自己和旁觀者遠離配件的旋轉範圍，並讓電動工具以最大的空載速度運行一分鐘。受損配件一般會在此測試過程中碎裂。
- h. 佩戴個人防護裝置。根據適用情況，使用面罩、安全護目鏡或防護眼鏡。若適用，請佩戴防塵面具、聽力保護器、手套及能阻擋細小磨料或工件碎片的工作圍裙。護目裝備必須能夠擋住各種操作所產生的飛屑。防塵面具或口罩必須能夠過濾各種操作所產生的顆粒。長期暴露於高強度噪音中可能會使聽力受損。
- i. 讓旁觀者與工作場地保持一定安全距離。任何進入工作場地的人員都必須佩戴個人防護裝置。工件或受損配件的碎片可能會飛出並導致緊靠者操作區域的旁觀者受到傷害。
- j. 若在執行操作時鋸切工具可能會接觸隱藏的電線，請僅從絕緣手柄表面握住電動工具。若接觸到「帶電」導線，工具金屬部件表面就會「帶電」，從而導致操作人員觸電。
- k. 使軟線遠離旋轉的附件。如果控制不當，軟線可能被切斷或纏繞，並使得你的手或手臂可能被捲入旋轉附件中。
- l. 直到配件完全停止運動才放下電動工具。旋轉的配件可能會抓住表面並拉動電動工具，讓您失去對工具的控制。

- m. 攜帶電動工具時不要啟動它。意外接觸旋轉配件可能會纏繞您的衣服，使配件傷害您的身體。
- n. 定期清理電動工具的通風口。電動機風扇會將灰塵吸進機殼，過多的金屬粉塵沉積可能會導致電氣危險。
- o. 請勿在易燃材料附近操作電動工具。火星可能會點燃這些材料。
- p. 請勿使用需要冷卻液的配件。用水或其他冷卻液可能會導致觸電或觸電致死。

## 所有操作之進一步安全指示

### 反彈和相關警告

反衝是因卡住或纏繞住的旋轉砂輪、支撐墊、鋼絲刷或任何其他配件而產生的突然反作用力。卡住或纏繞會引起旋轉配件迅速失速，隨之使失控的電動工具在卡住點產生與配件旋轉方向相反的反衝。

例如，若除漆盤被工件纏繞或卡住，伸入卡住點的除漆盤邊緣可能會進入材料表面，從而引起除漆盤爬出或反衝。除漆盤可能會飛向或飛離操作人員，這取決於除漆盤在卡住點的運動方向。在此條件下，砂輪也可能會碎裂。

反衝是由於電動工具使用不當及/或不正確的操作程序或條件而導致。可透過採取下列適當的預防措施而避免：

- a. 保持緊握電動工具，調整身體和手臂位置，以應對反衝。如有輔助手柄，則要一直使用，以最大限度地控制啟動時的反衝力或反扭矩。若採取合適的預防措施，操作人員即可以控制反扭矩或反衝力。絕不能將手靠近旋轉附件。附件可能會反彈碰到手。
- b. 切勿將手靠近旋轉配件。配件可能會反衝碰到手。
- c. 請勿站在發生反衝時電動工具可能移動到的位置。反衝將在纏繞點促使工具逆砂輪運動方向運動。
- d. 處理尖角、銳邊等時請格外小心。避免附件跳彈和被纏繞住。尖角、銳邊或彈跳可能會纏繞旋轉配件並引起失控或反衝。
- e. 請勿附上鋸鏈、木雕鋸片或帶齒鋸片。此類鋸片會產生頻繁的反衝和失控。

## 針對打磨和砂輪切割操作的安全警告

### 對磨削和砂磨切割操作的專用安全警告：

- a. 只使用為電動工具所推薦的砂輪型號及為所選砂輪專門設計的防護罩。不是專為電動工具設計的砂輪無法得到充分保護，而且不安全。
- b. 中心凹陷的砂輪的打磨表面必須安裝在防護罩邊緣平面的下方。安裝不當且穿過防護罩邊緣平面的砂輪無法得到充分保護。
- c. 防護罩必須牢固地裝在電動工具上，且放置在最安全的地方，以便讓最小的砂輪部分暴露在操作人員面前。防護罩有助於保護操作人員免受於受到爆裂砂輪碎片，意外觸及砂輪與可燃衣物之火花之危險。
- d. 砂輪只可用於推薦的用途。例如，不要使用切割砂輪的側面進行打磨。切割砂輪設計用於圓周打磨，施加到砂輪側面的力可能會使其碎裂。

- e. 始終為所選砂輪選用未損毀、尺寸及形狀正確的砂輪凸緣。合適的砂輪凸緣可支撐砂輪，從而可以減小砂輪破裂的可能性。切割砂輪的凸緣可能與打磨砂輪的凸緣不同。
- f. 請勿使用大規格電動工具上用剩的磨損砂輪。用於大規格電動工具的砂輪不適用於較小規格工具的高速工況並可能會爆裂。

### 針對砂輪切割操作的附加安全警告

- a. 切勿「夾」住切割砂輪或施加過大的壓力。請勿試圖進行過深的切割。給砂輪施加過高的應力將增加砂輪在切割時的負載，容易纏繞或卡住，而且將增加反衝或砂輪爆裂的可能性。
- b. 身體不要與旋轉砂輪呈一條直線，也不要站在其後。將在操作點的砂輪從操作人員身邊移開時，可能的反衝可能會使旋轉砂輪和電動工具朝向您推動。
- c. 砂輪被卡住或無論因任何原因而中斷切割時，關掉電動工具並握住工具不動，直到砂輪完全停止。切勿試圖在砂輪仍然運行時使切割砂輪脫離切割，否則可能會發生反衝。檢查並採取矯正措施，以消除砂輪卡住的原因。
- d. 請勿在工件上重新啟動切割操作。讓砂輪達到全速後再小心地重新進入切割。若電動工具在工件中重新啟動，砂輪可能會卡住、爬出或反衝。
- e. 支撐住板材或任何超大工件以最大限度地降低砂輪卡住和反衝的風險。大型工件由於自身重量而有下陷的傾向。必須在工件靠近切線處及砂輪兩側近工件邊緣處放置支撐物。
- f. 對現有牆體或其他盲區進行「盲切割」時應格外小心。伸出的砂輪可能會割到氣管、水管、電線或由此引起反衝的物體。

### 額外安全說明

- 請勿在本工具上使用 11 號（杯形）砂輪。使用不合適的配件可能會導致傷害。
- 請始終使用側手柄握持。請緊握手柄。應始終使用側手柄，以時刻保持對工具的控制。
- 使用夾具或老虎鉗，將工件固定、支撐到穩定的平臺上。用手扶住工件，或用身體抵住工件，都會讓工件處於不穩定的狀態，可能會導致失控。
- 務必要讓防護罩螺釘安裝在防護罩上

### 人身安全

- 在完成所有清理工作前，兒童或孕婦不應進入正在執行漆面磨光或鋼絲刷處理的工作區域。
- 進入工作區域的所有人應佩帶防塵面罩或口罩。篩檢程式應每天或在佩帶者難以呼吸時更換。

**注意：**應僅使用對含鉛油漆塵埃及氣體提供防護的防塵面罩。普通油漆面罩不提供此防護功能。請諮詢當地的五金經銷商，瞭解經美國職業安全及衛生研究院 (NIOSH) 批准的合適口罩。

### 環境安全

- 清除油漆時應將產生的塵埃量減到最少。

- 清除油漆的區域應使用 4 毫米厚塑膠片密封。
- 打磨時應儘量減少工作區域外油漆粉塵的痕跡。

### 剩餘風險

即使應用有關的安全規定並採用安全設備，仍然還有一些無法避免的剩餘風險。危險包括：

- 聽力受損。
- 飛散的顆粒引起的人身傷害風險。
- 操作過程中配件變熱引起的灼傷風險。
- 長時間使用引起的人身傷害風險。
- 危害物質粉塵引起的風險。

### 電氣安全



您的工具是雙層絕緣；因此無需接電線。請務必檢查電池組的電壓是否和銘牌上的電壓一致。



**警告！**如果電源線損壞，必須由製造商、STANLEY 授權維修中心，或具備同等資質的人員進行更換，避免損壞或受傷。如果電源線是由具備同等資質的人員進行更換，但未獲 STANLEY 的授權，那麼產品的擔保將無效。

### 使用延長電纜

如非絕對必要，否則不要使用延長電線。請使用與充電器的輸入功率相配的認可延長電纜。導電體的最小橫截面尺寸為 1.5 平方公釐。在被盤卷之前，電線應該是攤開的。

電線截面面積 (mm <sup>2</sup> )	電線額定電流 (A)
0.75	6
1.00	10
1.50	15
2.50	20
4.00	25

電線長度 (m)						
	7.5	15	25	30	45	60

電壓	安培	電線額定電流 (A)					
110-127	0 - 2.0	6	6	6	6	6	10
	2.1 - 3.4	6	6	6	6	15	15
	3.5 - 5.0	6	6	10	15	20	20
	5.1 - 7.0	10	10	15	20	20	25
	7.1 - 12.0	15	15	20	25	25	-
	12.1 - 20.0	20	20	25	-	-	-



220-240	0 - 2.0	6	6	6	6	6	6
	2.1 - 3.4	6	6	6	6	6	6
	3.5 - 5.0	6	6	6	6	10	15
	5.1 - 7.0	10	10	10	10	15	15
	7.1 - 12.0	15	15	15	15	20	20
	12.1 - 20.0	20	20	20	20	25	-

## 工具上的標誌

工具上會附帶下列圖示：

	<b>警告！</b> 為降低傷害風險，用戶在使用前，必須認真閱讀手冊。		
	請佩戴護目鏡。		
	請佩戴聽力保護器。		
	佩戴防塵口罩。		
V	伏特		直流電
A	安培	n	額定轉速
Hz	赫茲		II級構造
W	瓦特		接地端子
min	分鐘		安全警示符號
	交流電	/min.	每分鐘轉速

## 日期代碼位置

日期代碼包括製造年份，已經印刷在工具外殼上。

範例：

2020 XX JN  
製造年份

## 套裝內的物件

本套裝包括：

- 1 個砂輪機
- 1 個防護罩
- 1 個凸緣組
- 1 把扳手
- 1 個手柄 (僅SG7100)
- 1 本說明手冊

- 檢查集塵器、部件或附件是否在運輸過程中損壞。
- 操作前，請抽空仔細閱讀並掌握本手冊。

## 說明(圖A)



**警告：**請勿改動本電動工具或其任何部件，否則可能導致損壞或人身傷害。

1. 開關
2. 主軸鎖
3. 防護罩
11. 側手柄

## 組裝



**警告：**為防止意外啟動，請關閉工具並拔下插頭，然後再進行以下操作。如果未能做到，可能會造成嚴重的人員受傷。

### 安裝和取下砂輪防護罩(圖B)



**警告：**為了把嚴重人員受傷的危險降到最低，請關閉工具電源，拔下所有插頭，然後再調整或取下任何附件。重新連接工具之前，請按下並鬆開觸發開關以確保工具已關閉。

### 安裝防護罩(包括27/41/42型防護罩)

1. 將砂輪機放置在工作臺上，讓主軸面朝操作人員。
2. 拿起防護罩，確保防護罩的凸起處(10)與齒輪箱蓋的溝槽(9)對齊。
3. 鬆開防護罩(3)，逆時針轉動防護罩180°。
4. 擰緊螺栓(12)，確保防護罩不會轉動。

### 取下防護罩(包括27/41/42型防護罩)

1. 鬆開防護罩軸環上的螺母(12)。
2. 逆時針將防護罩轉動180°。
3. 拉起防護罩(3)。

### 安裝和取下打磨砂輪(圖C和D)



**警告：**請勿使用受損的打磨砂輪。

1. 將工具放置在工作臺上，讓主軸面朝操作人員。
2. 將內側凸緣(4)正確放置在主軸上(5)。
3. 將打磨砂輪(6)放在內側凸緣(4)上。在安裝帶有凸出中心的打磨砂輪時，確保凸出中心(7)面朝內側凸緣(4)。
4. 將外側凸緣(h)安裝到輸出軸(5)上並擰緊。
5. 在安裝打磨砂輪時，外側凸緣(8)頂部的邊緣必須面對砂輪(圖D-1)；在安裝切割砂輪時，外側凸緣(8)頂部的邊緣必須面對砂輪(圖D-2)。
6. 按壓主軸鎖(2)以防止主軸(5)轉動，直到它固定住為主。
7. 用銷子扳手來緊固外側凸緣(8)。

### 安裝側手柄(圖A)(僅限SG7100)



**警告：**使用工具之前，請檢查手柄是否牢固擰緊。



**警告：**務必使用側手柄，始終保持對工具的控制。將側手柄(11)安裝到齒輪箱任何一側的孔洞內並擰緊。

## 使用前的準備

- 安裝安全防護罩和適當的研磨或打磨砂輪。請勿使用嚴重磨損的研磨或打磨砂輪。
- 確保正確安裝內側凸緣和外側凸緣。
- 確保圓盤或砂輪以配件和工具上的箭頭方向旋轉。



### 警告!

- 確保所有待打磨的材料都被牢固固定。
- 對工具稍稍施壓。切勿對圓盤施加側壓力。
- 避免超載。如果工具發熱，請讓它在空載狀態下運行幾分鐘。
- 確保用雙手緊握工具（一手握住外殼，一手握住防護罩）。開啟工具，並讓打磨砂輪接觸工件。
- 讓砂輪邊緣與工件表面之間維持15到30°的傾角。
- 在使用新的打磨砂輪時，請勿在B方向操作砂輪，否則砂輪會切入工件中。在砂輪邊緣鈍化後，您可以自行在A或B方向操作砂輪機。

## 啟動和停止(圖A)



**警告:** 使用工具之前，請檢查手柄是否牢固擰緊。檢查“開/關”開關是否能正常工作。

在為工具接通電源前，在按下開關後端時，檢查開關是否處於“關閉”(o)位置。

要開啟工具，請按下開關後端並向前滑動。然後按下開關的前端進行鎖定。按下開關後端，停止工具。



**警告:** 若要減少工具意外移動，切勿在負載情況下開啟或關閉工具。

## 正確的雙手放置位置(圖F)



**警告:** 為了減低嚴重人身傷害的風險，請務必如圖示那樣正確放置雙手。



**警告:** 為了減低造成嚴重人身傷害的風險，預期有突然反作用力時務必握緊。

正確的雙手放置位置是一隻手放在側手柄(圖A)上，另一隻手握住工具主體，如圖F所示。

## 關閉



**小心!** 緊握工具側手柄和主體以在啟動時和使用過程中保持對工具的控制，直到砂輪或配件停止旋轉。確保砂輪完全停止後才放下工具。

**注意:** 若要減少工具意外移動，切勿在負載情況下開啟或關閉工具。允許砂輪機運行達到全速後再接觸工作表面。從工作表面提起工具，然後再關閉工具。允許工具停止旋轉後再將其放下。

## 滑動開關(圖A)



**警告:** 在為工具接通電源前，先按下開關後端，然後鬆開，確保滑動開關處於“關閉”位置。在工具電源出現任何中斷後，都要確保滑動開關處於如上所述的“關閉”位置，例如啟動接地故障斷路器，拉下斷路器，插頭被意外拔出，或斷電。如果在接通電源時，滑動開關被鎖定，那麼工具會出現意外啟動的情況。

如需開啟工具，要將滑動開關(1)滑向工具前端。如需停止工具，要鬆開滑動開關。如需連續操作，將滑動開關滑向工具前端，並向內按下開關的前端。如需在連續操作模式下停止工具，按下滑動開關的後端，然後鬆開。

## 軸心鎖(圖A)

軸心鎖(2)能在安裝或取下打磨砂輪時，防止輸出軸轉動。只可在工具被關閉，插頭被拔下且砂輪完全停止轉動時，才可使用軸心鎖。

**注意:** 要將工具的損壞程度降到最低，請勿在工具尚在運行時使用主軸鎖。

否則，可能會損壞工具。附帶的配件可能會脫落並造成受傷。

如果使用主軸鎖，按下主軸鎖按鈕，轉動輸出軸，直到它停止為止。



**警告:** 在極端作業條件下，導電粉塵和沙礫會在處理金屬工件時累積在外殼的內側。

這可能會導致觸電風險，因為這會削弱砂輪機中的保護性絕緣性能。

為避免技術碎屑在砂輪機內的累積，我們建議每天都清潔通風管道。請參見維護。

## 應用於金屬

在將工具用於金屬工件時，要確保插入了剩餘電流設備(RCD)，以防止金屬碎屑所造成的危險。

如果RCD造成電源中斷，請將工具送至授權的STANLEY經銷商處進行維修。



**警告:** 在極端作業條件下，導電粉塵和沙礫會在處理金屬工件時累積在外殼的內側。

這可能會導致觸電風險，因為這會削弱砂輪機中的保護性絕緣性能。

為避免技術碎屑在砂輪機內的累積，我們建議每天都清潔通風管道。請參見維護。

## 使用打磨砂輪



**警告!** 金屬粉塵累積。在金屬上過度使用打磨砂輪會增加觸電風險。為降低風險，請每天清潔通風管。遵循以下說明，將乾燥的壓縮空氣吹入通風管。

## 打磨

### 用打磨砂輪進行表面打磨

1. 讓工具達到全速然後再將工具移至工作表面。

2. 施加最小壓力到工作表面上，讓工具在高速下工作。當工具在高速下工作時，打磨/切削率最大。
3. 讓工具與工作表面之間保持適當的角度。
4. 若要打磨、使用砂紙盤砂光或鋼絲刷，請前後持續移動工具，以避免在工作表面上產生溝槽。
5. 從工作表面移除工具，然後再關閉工具。讓工具停止旋轉後再將其放下

### 磨光油漆時需要採取的防護措施

- 不建議對含鉛油漆進行刷光或鋼絲刷操作，因為控制污染塵埃比較困難。鉛中毒對兒童及孕婦的傷害最大。
- 由於在沒有化學分析的情況下難以確定油漆是否含鉛，因此我們建議在對任何漆面進行打磨時採取下列預防措施。

### 有用的建議

- 用一隻手握住砂輪機的主體，另一隻手緊握住防護罩，如圖F所示。
- 防護罩的位置務必要做到盡可能不要讓暴露在外的砂盤朝向自己。當砂盤觸碰到金屬時，會出現火花濺射的情況，要做好準備。
- 在打磨時，在砂盤和作業表面(圖E)之間保持約30°的傾角；在拋光時，保持約10°-15°的傾角，以在最大程度上實現完全控制，做到材料去除並保持最小載荷。請根據特定功能，查看圖表。

**小心!** 在打磨拐角時要格外小心，因為在砂輪接觸二次表面時，砂輪機可能會突然出現強烈震動。



**警告:** 在操作該電動工具時，務必佩戴護目鏡。

### 金屬切割

切割時，使用適量的進料，並根據被切割材料相應調整。請勿在切盤上施壓，使機器傾斜或擺動。

請勿透過施加側向壓力來降低切盤的運轉速度。

機器必須始終以逆磨運動工作。否則，會存在被推出切割位置發生失控的危險。

切割型材和方棒時，最好從最小的橫截面開始切割。

### 維護

工具採用卓越的設計，能夠長時間使用，並且只需最少的維護。若要持續獲得滿意的操作效果，需進行正確的工具維護和定期的清潔。



**警告!** 為了把嚴重人員受傷的危險降到最低，請關閉工具電源，拔下所有插頭，然後再調整或取下/安裝任何附件。重新連接工具之前，請按下並鬆開觸發開關以確保工具已關閉。



**警告!** 在對有線/無線電動工具進行維護工作前：



### 潤滑

STANLEY的各款工具在工程中均已經過適當潤滑，可直接使用。

應根據使用情況，每年定期對工具進行潤滑。(用於重度作業的工具，以及暴露在高溫環境中的工具可能需要更為頻繁的潤滑。) 只能由經過培訓的電動工具維修人員進行潤滑，例如維修中心的人員，或其他具備資質的維修人員。



### 清潔



**警告!** 由於金屬打磨而產生的灰塵和沙礫通常會在內部表面上累積，如果不加以清理，可能會造成觸電。清潔工具時，僅可使用溫和的肥皂和濕布。不要讓任何液體進入工具；不要讓工具的任何部分浸入液體中。



**警告!** 切勿使用溶劑或其他刺激性化學品來清潔工具的非金屬部件。這些化學品可能會削弱部件中使用的材料。只能使用抹布蘸中性肥皂水進行清潔。不要讓任何液體進入工具；不要讓工具的任何部分浸入液體中。



**警告!** 請勿讓您的砂輪機超載。超載會導致速度放緩，效率降低，讓砂輪機變得過熱。如果出現這種情況，請讓砂輪機在空載狀態下運行1-2分鐘，直到工具冷卻，恢復正常的運行溫度。在有載荷的情況下關閉砂輪機，會縮短開關的使用壽命。



**重要!** 為保證產品的安全性和可靠性，它的維修、維護和調整(除了本手冊中列出的項目)均應由獲得授權的維修中心或其他具備資質的機構進行，務必使用相同的替換部件。本工具不包含可由用戶自行維修的零部件。

### 配件



**警告:** 由於非STANLEY所提供的配件未在本產品上進行過使用測試，在本產品上使用這些附件可能發生危險。傷害危險，在本產品上只應使用STANLEY所推薦的配件。

任何電動工具的性能均取決於所用的配件。STANLEY配件依照高品質標準製造，被設計用來增強電動工具的性能。使用STANLEY的配件能確保您的STANLEY工具發揮出最佳性能。STANLEY提供各種配件，您可以前往我們在本地的經銷商或授權維修中心處付費選購。

### 保護環境



分類回收。不得與普通生活垃圾一同丟棄。

如果您需要更換STANLEY產品，或您不再需要該產品，請勿將其與生活垃圾一同丟棄。對本產品進行分類回收。



當STANLEY的產品達到使用壽命後，我們會為STANLEY的產品提供回收再利用服務。要使用這項服務，請您將產品送到任何獲得授權的維修代理機構。他們將代為我們進行產品回收。

您可以根據本手冊上的位址，聯繫當地的STANLEY辦事處，查詢距離自己最近的授權維修代理機構。或者，您也可以訪問我們的網站www.2helpU.com，以獲得STANLEY授權維修代理機構的名單，以及我們售後服務的詳細資訊和聯繫方式。

### 注意













STANLEY的政策是持續改進我們的產品，因此，我們保留隨時更改產品規格的權利，恕不另行通知。標準設備和附件可能會因國家(地區)而異。不同國家(地區)的產品規格也可能會有所不同。並非所有的國家(地區)都可提供完整的產品系列。如需各產品系列的供貨情況，請聯繫您當地的STANLEY代理商。

### 服務資訊

STANLEY提供完整的公司隸屬和授權維修地點。所有的STANLEY維修中心都具有訓練有素的人員，為客戶提供高效和可靠的產品服務。如需瞭解我們授權維修中心的更多資訊，如果您需要獲得技術建議、維修或原廠更換部件，請聯繫距離您最近的STANLEY代理機構。

**進 口 商:** 新加坡商百得電動工具(股)公司台灣分公司  
**地 址:** 台北市士林區德行西路33號2樓  
**電 話:** 02-28341741

**總經銷商:** 永安實業股份有限公司  
**地 址:** 新北市三重區新北大道二段137號  
**電 話:** 02-29994633

打磨和切割配件圖			
防護罩類別	配件	說明	如何安裝砂輪機
 27 號防護罩		中心凹陷打磨圓盤	 27 號防護罩  支撐凸緣  27 號中心凹陷砂輪  鎖定凸緣
 41/42 號防護罩		切割砂輪	 41/42 號防護罩  支撐凸緣  切割砂輪  鎖定凸緣

### 技術參數

小型砂輪機	SG5100		SG6100			SG7100			
	B1	B1/XD	KR	A9	B1/XD	KR	A9	TW	
電壓	V <sub>AC</sub>	220~240	220~240	220	220	220~240	220	220	110
頻率	Hz	50/60	50/60	60	50	50/60	60	50	60
輸入功率	W	580		620		750			
額定轉速	min <sup>-1</sup>	12 000		12 000		12 000			
砂輪直徑	mm	100		100		100			
軸心直徑		M10		M10		M10			
<b>砂盤最大厚度</b>									
打磨砂盤	mm	6		6		6			
重量	kg	1.7		1.7		1.7			

## 용도

STANLEY 소형 앵글 그라인더 SG5100 / SG6100 / SG7100은 적절한 유형의 디스크를 사용하여 연삭 및 절단 작업을 위해 설계되었습니다. 본 공구는 전문가용입니다.

## 안전 지침

다음 정의는 각 경고 문구의 심각도를 설명합니다. 사용 설명서를 읽고 다음 기호들에 유의하십시오.



**위험:** 절박한 위험 상태를 나타내며, 방지하지 않으면, 사망 또는 심각한 부상을 초래합니다.



**경고:** 잠재적 위험 상태를 나타내며, 방지하지 않으면 사망 또는 심각한 부상을 초래할 수 있습니다.



**주의:** 잠재적으로 위험한 상태를 나타내며, 방지하지 않으면 경미하거나 가벼운 부상을 초래할 수 있습니다.

**참고:** 신체 부상을 초래하지 않는 행위를 나타내며 방지하지 않으면 재산상의 손해가 발생할 수 있습니다.



감전 위험을 나타냅니다.



화재 위험을 나타냅니다



**경고:** 부상의 위험을 줄이려면 사용 설명서를 읽으십시오.

### 전동 공구에 관한 일반 안전 경고



**경고!** 이 전동 공구와 함께 제공되는 모든 안전 경고와 지시사항, 설명 및 사양을 읽으십시오. 아래 설명한 모든 지시 사항을 따르지 않으면 감전, 화재 및/또는 심각한 부상을 초래할 수 있습니다.

향후 참고할 수 있도록 모든 경고 및 지시 사항을 보관해두십시오.

경고에서 사용된 “전동 공구” 라는 용어는 주 공급 전원에 의해 전기가 공급되는(유선) 전동 공구 또는 충전식(무선) 전동 공구를 의미합니다.

### 1. 작업장 안전

- 작업장을 항상 청결하고 밝게 유지하십시오.** 혼잡하거나 어두운 작업장에서는 사고가 발생하기 쉽습니다.
- 가연성 액체, 가스 또는 먼지 등이 있는 폭발성 대기에서 전동 공구를 사용하지 마십시오.** 전동 공구에서 먼지나 가스를 발화시킬 수 있는 불꽃이 될 수 있습니다.
- 전동 공구로 작업하는 동안에는 어린이와 주변 사람들이 작업 영역에 가까이 들어오지 못하도록 하십시오.** 주변이 산만해져 통제력을 잃을 수 있습니다.

### 2. 전기 안전

- 동공구의 플러그는 콘센트와 형식이 일치해야 하며, 플러그를 어떤 형태로든 개조하지 마십시오.** 또한 접지된

전동공구에 다른 어댑터 플러그를 사용하지 마십시오. 개조되지 않은 플러그 및 형식이 일치하는 콘센트를 사용하여 감전 위험이 줄어듭니다.

- 파이프 판, 라디에이터, 렌즈, 냉장고 등의 접지 표면에 물이 닿지 않도록 하십시오.** 몸에 닿을 경우 감전이 될 위험이 높아집니다.
- 전동 공구를 비 또는 습한 환경에 노출하지 않도록 주의하십시오.** 전동 공구에 물이 들어가면 감전 위험이 높아집니다.
- 코드를 함부로 다루지 마십시오.** 코드를 사용하여 전동공구를 운반하거나, 코드를 과도하게 잡아당겨서 플러그를 뽑지 않도록 주의하십시오. 전열코드가 열기 또는 오일과 접촉되는 것을 피하고, 날카로운 모서리 또는 기기의 기동 부위에 닿지 않도록 주의 하십시오. 코드가 손상되거나 얽혀 있으면 감전 위험이 높아집니다.
- 전동 공구를 실외에서 사용할 때는 실외 사용에 적합한 연장 코드를 사용하십시오.** 실외 사용에 적합한 코드를 사용하면 감전 위험이 줄어듭니다.
- 전동공구를 습한 공간에서 사용할 경우, 반드시 누전 차단기를 사용하십시오.** 누전 차단기 (RCD) 를 사용하면 감전의 위험이 줄어듭니다. RCD 를 사용하면 감전 위험이 줄어듭니다.

### 3. 신체 안전 사항

- 전동 공구로 작업할 때는 방심하지 말고 작업에 주의하면서 상식에 따르십시오.** 피곤한 상태이거나 약물, 술, 치료제를 복용한 상태에서는 전동 공구를 사용하지 마십시오. 전동 공구를 사용하다 잠깐만 한 눈을 팔아도 심각한 부상을 당할 수 있습니다.
- 신체 보호 장비를 착용하십시오.** 적합한 상황에서 방진 마스크, 미끄럼 방지 안전화, 안전모 또는 청력 보호 기구 등의 보호 장비를 사용하면 신체 부상 위험이 줄어듭니다.
- 의도하지 않은 장비 가동 방지.** 전원 및/또는 배터리 팩에 연결한 상태로 공구를 선택 또는 운반할 때는 사전에 스위치가 꺼진 위치에 있는지 반드시 확인하십시오. 스위치가 켜진 위치에 있는 상태에서 스위치에 손가락이 닿은 상태로 전동 공구를 운반하거나 전동 공구에 전원을 공급하면 사고가 발생합니다.
- 전동 공구를 켜기 전에 모든 조정 키 또는 렌치를 제거하십시오.** 전동 공구의 회전 부품에 렌치가 키가 부착되어 있으면 부상을 당할 수 있습니다.
- 무리하게 팔을 뻗지 마십시오.** 항상 올바른 자세로 서서 균형을 유지하십시오. 안정된 자세로 작업을 할 경우 전동 공구를 안전하게 사용할 수 있습니다.
- 잘한 의복을 착용하십시오.** 헐렁한 옷이나 장신구를 착용하지 마십시오. 머리카락과 옷이 움직이는 부품에 닿지 않도록 유의하십시오. 헐렁한 옷, 장신구 또는 긴 머리카락이 움직이는 부품에 걸 수 있습니다.
- 먼지 배출 및 집진 시설 연결을 위한 장치가 제공된 경우, 이들 장치가 연결되어 적절히 사용되고 있는지 반드시 확인하십시오.** 집진 장치를 사용하면 먼지와 관련된 위험을 줄일 수 있습니다.

h. 장치를 자주 사용함으로써 생긴 익숙함으로 인해 현실에 안주하거나 공구 안전 원칙을 무시하지 않도록 하십시오. 부주의한 작동은 순식간에 심각한 부상을 야기할 수 있습니다.

#### 4. 전동 공구 사용 및 관리

a. 전동 공구에 무리한 힘을 가하지 마십시오. 해당 용도에 맞는 올바른 전동 공구를 사용하십시오. 올바른 전동 공구를 사용해 설계된 속도로 작업을 더욱 안전하고 정확하게 수행할 수 있습니다.

b. 커지지 않거나 끼이지 않는 경우 전동 공구를 사용하지 마십시오. 스위치로 제어되지 않는 전동 공구는 위험하므로 수리해야 합니다.

c. 전동 공구를 조정하거나 액세서리를 변경하거나 보관하기 전에 전동 공구에서 분리되는 경우 전원에서 플러그를 뽑거나 또는 배터리 팩을 분리하십시오. 이러한 예방적 안전 조치를 따라야 전동 공구가 갑자기 작동할 위험이 줄어듭니다.

d. 사용하지 않는 전동 공구는 어린이의 손이 닿지 않는 곳에 보관하고, 전동 공구나 본 지시 사항에 익숙하지 않은 사람이 전동 공구를 절대 사용하지 못하게 하십시오. 전동 공구는 훈련을 받지 않은 사용자가 다루면 위험합니다.

e. 전동 공구 및 액세서리 유지 보수. 움직이는 부품의 잘못된 정렬이나 바인딩, 부품 파손 및 기타 전동 공구의 작동에 영향을 미칠 수 있는 기타 모든 상태를 확인하십시오. 손상된 부분이 있는 경우 사용하기 전에 전동 공구를 수리하십시오. 많은 사고는 전동 공구를 제대로 유지 보수하지 않아 발생합니다.

f. 공구를 깨끗한 상태로 유지하십시오. 절삭 가장자리를 예리하게 잘 유지하면 절삭기를 사용할 때 바인딩이 적고 다루기가 용이합니다.

g. 작업 환경과 수행할 작업을 고려하여, 본 지시 사항에 따라 전동 공구, 액세서리 및 톨 비트 등을 사용하십시오. 본 사용 설명서의 내용과 다른 용도로 전동 공구를 사용하면 위험한 상황이 발생할 수 있습니다.

h. 핸들과 잡는 표면은 건조하고 깨끗한 상태를 유지하고 오일/기름이 묻지 않도록 하십시오. 미끄러운 핸들과 잡는 면은 예기치 못한 상황에서 안전한 취급과 공구 관리를 보장하지 않습니다.

#### 5. 정비

a. 자격을 갖춘 기술자가 동일 교체 부품을 사용하여 정비 작업을 수행해야 합니다. 그래야 전동 공구의 안전이 보장됩니다.

### 추가적인 특정 안전 규칙

#### 모든 조작에서의 안전 지시 사항

#### 연삭 및 절단 작업에 공통적인 안전 경고.

a. 이 전동 공구는 그라인더, 샌더, 와이어 브러시 또는 컷오프 공구로 사용됩니다. 이 전동 공구와 함께 제공되는 모든 안전 경고와 지시사항, 설명 및 사양을 읽으십시오. 아래 설명한 모든 지시 사항을 따르지

않으면 감전, 화재 및/또는 심각한 부상을 초래할 수 있습니다.

- b. 연마, 샌딩, 와이어 브러싱 또는 절단과 같은 작업은 이 전동 공구로 수행하기에는 적합하지 않습니다. 전동 공구 설계 용도 이외의 작업은 제품의 파손 및 작업자 신체의 위험, 부상 등을 유발 할 수 있습니다.
- c. 공구 제조업체가 구체적으로 설계하고 권장하지 않은 액세서리는 사용하지 마십시오. 전동 공구에 부착할 수 있다고 해서 반드시 안전하게 조작할 수 있는 것은 아닙니다.
- d. 액세서리의 정격 속도는 최소한 전동 공구에 표기되어 있는 최대 속도와 같아야 합니다. 정격 속도보다 빠르게 작동하는 액세서리는 파손되어 튀겨 나갈 수 있습니다.
- e. 액세서리의 외경 및 두께는 사용하는 전동 공구의 용량 등급 이내이어야 합니다. 잘못된 규격의 액세서리는 제대로 보호하거나 제어할 수 없습니다.
- f. 액세서리의 나사산 장착은 그라인더 스피들 나사산과 일치해야 합니다. 플랜지로 장착한 액세서리의 경우 액세서리의 주축 구멍이 플랜지의 로케이팅 경계에 맞아야 합니다. 전동 공구에 장착할 하드웨어와 맞지 않는 액세서리는 균형을 잃어 과도하게 진동하며 통지할 수 없게 됩니다.
- g. 손상된 액세서리는 사용하지 마십시오. 사용 전에 항상 액세서리를 검사해 연삭 휠이 깨지거나 갈라지지 않았는지, 이면 패드가 갈라지거나 찢어지거나 과도하게 마모되지 않았는지, 와이어 브러시의 와이어가 느슨하거나 갈라지지 않았는지 확인하십시오. 전동 공구나 액세서리가 떨어뜨린 경우에는 손상된 부분이 있는지 검사하고 손상된 부분이 있을 경우 손상되지 않은 액세서리를 설치하십시오. 액세서리를 검사 및 설치한 뒤 회전하는 액세서리 작업대에서 멀리 거리를 유지하고 전동 공구를 7분 간최대 무부하 속도로 작동시키십시오. 액세서리가 손상된 경우 보통 이 테스트 중에 떨어져 나갑니다.
- h. 신체 보호 장비를 착용하십시오. 용도에 따라 안면보호구, 안전 고글 또는 보안경을 이용하십시오. 필요에 따라 연마휠 또는 가공품 파편을 막을 수 있는 마스크, 청력보호구, 장갑 및 앞치마를 착용하십시오. 마스크나 방독 마스크는 작업으로 인해 생성되는 먼지를 가를 수 있어야 합니다. 높은 소음에 오랫동안 노출되면 청력이 손상될 수 있습니다.
- i. 주변 사람들이 작업 영역으로부터 안전 거리를 유지하게 하십시오. 작업 영역에 들어오는 사람들은 모두 신체 보호장구를 착용해야 합니다. 가공품 또는 손상된 액세서리 파편이 작업 중인 곳을 벗어나 멀리 날아가 부상을 입힐 수 있습니다.
- j. 절단 부속품이 숨겨진 배선이나 자체 코드에 닿을 수 있는 작업을 수행할 때는 절연 그림 표면으로 전동 공구를 잡으십시오. "실제 와이어에 접촉하는 절단 액세서리는 전동 공구의 금속 부분이 "실제"로 노출되어 작업자에게 감전될 수 있습니다.
- k. 코드는 회전하는 액세서리에 닿지 않게 하십시오. 통제를 하지 못할 경우 코드가 잘리거나 검거 작업자의 손이나 팔이 회전하는 액세서리에 끌려 들어갈 수 있습니다.



- l. **절대 액세서리가 완전히 멈출 때까지 전동 공구를 내려놓지 마십시오.** 회전 액세서리가 표면에 튀겨 전동 공구를 제어하지 못하게 될 수 있습니다.
- m. **전동 공구를 허리에 차고 이동할 때는 작동시키지 마십시오.** 회전 액세서리와 실수로 닿게 되면 옷이 휘감겨 액세서리가 신체에 박힐 수 있습니다.
- n. **전동 공구의 통풍구를 주기적으로 청소하십시오.** 모터의 팬은 하우징 내부로 먼지를 흡입하는데 금속 가루가 너무 많이 쌓이면 전기 장치가 고장날 수 있습니다.
- o. **가연성 물질 근처에서 전동 공구를 작동시키지 마십시오.** 스파크로 인해 점화가 될 수 있습니다.
- p. **냉각용 액체가 필요한 액세서리는 사용하지 마십시오.** 물이나 기타 액체 방해를 이용하면 감전사고 또는 감전될 수 있습니다.

### 모든 조작에서의 추가 안전 지시 사항

#### 킥백 및 관련 경고

킥백이란 회전하는 휠, 이면 패드, 브러시 또는 기타 액세서리가 꼭 끼거나 장애물에 걸려 생기는 갑작스런 반작용을 의미합니다. 장애물에 끼거나 걸리면 회전하는 액세서리가 급속히 감속되어 통제력을 잃은 전동 공구가 걸린 지점에서 액세서리 회전 방향과 반대되는 방향으로 밀립니다.

예를 들어, 연삭 휠이 가공품에 걸리거나 낚 경우 낚 지점에서 들어가는 휠 가장자리가 가공물의 표면을 파고 들어 휠이 튀어 나올 수 있습니다. 끼인 지점에서의 휠 운동 방향에 따라 휠이 작업자 쪽 또는 반대 방향으로 튀 수 있습니다. 이런 환경에서 연마 휠도 파손될 수 있습니다.

킥백은 공구를 잘못 사용하거나 잘못된 조작 절차 또는 조건으로 인해 발생할 수 있으며 아래와 같은 올바른 예방 조치를 통해 막을 수 있습니다.

- a. **전동 공구를 꼭 쥐고 반발력에 저항할 수 있는 자세를 유지하십시오.** 킥백이나 시동 중의 토크 반발력을 최대한 제어할 수 있도록 보조 핸들이 있으면 항상 이용하십시오. 작업자가 적절한 예방 조치를 취하면 토크 반발력이나 반동력을 제어할 수 있습니다.
- b. **절대 회전하는 액세서리 가까이 손을 두지 마십시오.** 액세서리가 손에 될 수 있습니다.
- c. **킥백으로 인해 전동 공구가 튀 수 있는 곳에 자리잡지 마십시오.** 킥백은 휠이 걸린 지점에서의 휠 움직임과 반대 방향으로 공구가 튀게 합니다.
- d. **모서리, 날카로운 가장자리 등을 가공할 때는 특히 주의하십시오.** 액세서리가 튀거나 걸리지 않게 하십시오. 모서리, 날카로운 가장자리 또는 탄력 있는 부분에는 회전 액세서리가 걸려 통제력을 잃거나 튀어 오르기 쉽습니다.
- e. **전기를 목공용 날이나 톱날이 있는 톱날을 부착하지 마십시오.** 이런 톱날은 반동이 생기거나 통제력을 잃게 되는 경우가 잦습니다.

### 추가 연삭 및 연마 절단 작업과 관련된 안전 경고

#### 연삭 및 연마 절단 작업과 관련된 안전 경고

- a. **사용하는 전동 공구 및 선택한 휠용도로 설계된 보호커버용으로 권장하는 유형의 휠만 사용하십시오.** 전동 공구의 설계에 적합하지 않은 휠은 제대로 보호할 수 없어 안전하지 않습니다.
- b. **디프레스 센터 휠의 연마 표면은 가드 림의 평면 아래에 장착되어야 합니다.** 가드 림의 면을 통해 보호되는 잘못 장착한 휠은 제대로 보호할 수 없습니다.
- c. **최대한의 안전을 위해 가드는 전동 공구에 단단히 장착하고 작업자 쪽으로 휠 노출이 최소화되도록 배치해야 합니다.** 가드는 작업자 옷을 태울 수 있는 스파크 및 실수로 닿을 수 있는 휠 파편으로부터 작업자를 보호해 줍니다.
- d. **휠은 권장 용도로만 사용해야 합니다.** 예: 절단 휠의 측면으로 연마 작업을 하지 마십시오. 연삭 절단 휠은 원주 연삭용이며 휠의 측면에서 힘을 주면 산산이 부서질 수 있습니다.
- e. **선택한 휠에 크기와 모양이 정확하고 손상되지 않은 휠 플랜지를 사용하십시오.** 적합한 휠 플랜지는 휠을 지지해 휠 파손 가능성을 줄여줍니다. 절단 휠용 플랜지는 연마 휠 플랜지와 다를 수 있습니다.
- f. **더 큰 전동 공구에서 사용했던 마모된 휠을 사용하지 마십시오.** 더 큰 전동 공구용으로 제작된 휠은 작은 공구의 높은 속도에 적합하지 않아 파열될 수 있습니다.

### 연마 절단 작업과 관련된 추가 안전 경고

- a. **차단 휠을 “걸리거나” 과도한 압력을 가하지 마십시오.** 과도한 절단 깊이를 만들려고 하지 마십시오. 휠에 과도한 힘을 가하면 절단시 휠의 비틀림 또는 비인딩에 대한 하중 및 민감도가 높아지고 반동 또는 휠 파손 가능성이 높아집니다.
- b. **몸을 회전중의 휠과 나란히 놓지 마십시오.** 작업 지점에서 휠이 몸에서 멀어질 때 가능한 반동이 회전 휠과 전동 공구를 사용자에게 직접 전달될 수 있습니다.
- c. **휠이 제본되거나 어떤 이유로 절단이 중단 된 경우, 전동 공구를 끄고 휠이 완전히 멈출 때까지 전동 공구를 움직이지 마십시오.** 휠이 움직이는 동안 컷오프 휠 절단에서 제거하려고 시도하지 마십시오. 반동이 발생할 수 있습니다. 휠 비인딩의 원인을 제거하기 위해 확인하고 적절한 수정 조치를 취하십시오.
- d. **공작물에서 절단 작업을 다시 시작하지 마십시오.** 휠이 최고 속도에 도달하고 컷을 조심스럽게 다시 작동하십시오. 공작물에서 전동 공구를 다시 시작하면 휠이 제본되거나 걸히거나 반동될 수 있습니다.
- e. **휠 핀치 및 반동의 위험을 최소화하기 위해 패널 또는 대형 공작물을 지지하십시오.** 큰 공작물은 자체 중량으로 처지는 경향이 있습니다. 지지선은 절단 선 근처와 휠 양쪽의 공작물 가장자리 근처에 공작물 아래에 있어야 합니다.



- f. 기존 벽이나 다른 사각 지대에 '포켓 컷'을 만들 때 특히 주의하십시오. 돌출 횡은 가스 나 수도관, 전기 배선 또는 기계 반동을 유발할 수 있는 물체를 절단할 수 있습니다.



**경고!** 전원 코드가 손상된 경우, 제품 손상이나 부상을 방지하기 위해 제조업체, 공인 STANLEY 서비스 센터 또는 이에 준하는 자격이 있는 수리 기술자가 교체해야 합니다. 적절한 기술을 갖추었지만 STANLEY에서 공인하지 않은 기술자를 통해 전원 코드를 교체하는 경우, 보증이 무효화됩니다.

### 추가 안전 정보

- 이 공구에 타임 11 (플라임 컵) 횡을 사용하지 마십시오. 부적절한 액세서리를 사용하면 부상을 입을 수 있습니다.
- 항상 측면 손잡이를 사용하십시오. 핸들을 단단히 조이십시오. 항상 사이드 컨트롤을 사용하여 공구 제어를 유지해야 합니다.
- 클램프 또는 다른 실용적인 방법을 사용하여 작업 물을 안정적인 플랫폼에 고정하고 지지하십시오. 공작물을 손으로 또는 몸에 대면 불안정한 상태가 되어 제어력을 잃을 수 있습니다.
- 가드 나사는 항상 가드에 부착 된 상태로 유지하십시오.

### 작업자 안전지침

- 어린이나 임산부는 모든 청소가 완료 될 때까지 페인트 샌딩이 수행되는 작업 환경에 들어가는는 안됩니다.
- 작업 구역에 들어가는 모든 사람은 방진 마스크 또는 마스크를 착용해야 합니다. 필터는 매일 또는 착용자가 호흡 곤란을 겪을 때마다 교체해야 합니다.

**참고:** 납 페인트 먼지 및 연기 작업에 적합한 분진 마스크 만 사용해야 합니다. 일반 도장 마스크는이 보호 기능을 제공하지 않습니다. NIOSH에서 승인 한 적절한 마스크에 대해서는 해당 지역의 하드웨어 판매점에 문의하십시오.

### 환경 안전

- 분진 발생을 최소화하기 위해 페인트를 제거해야 합니다.
- 페인트 제거가 발생하는 부분은 4 밀 두께의 플라스틱 시트로 밀봉해야 합니다.
- 샌딩 작업 영역 외부의 페인트 먼지 추적을 줄이기 위해 수행해야 합니다.

### 기타 발생 가능한 위험

관련된 안전 규정을 준수하고 안전 장치를 사용한다고 해도 특정한 위험은 피할 수 없습니다. 이러한 위험은 다음과 같습니다

- 청력 손상
- 파편 날림으로 인한 신체 부상 위험.
- 작업 중 뜨거워지는 액세서리로 인한 화상 위험.
- 장시간 사용으로 인한 신체 부상의 위험.
- 유해 물질로 인한 먼지 위험.

### 전기 안전



이 공구는 이중으로 절연되어 있으므로 접지선이 필요 없습니다. 전원 전압이 명판에 기재된 전압과 일치하는지 항상 확인하십시오.

### 연장 케이블 이용

연장 케이블을 사용해야 할 경우 이 공구의 소비전력 사양에 맞는 승인된 연장 케이블을 사용하십시오. 도선의 최소 횡단면은 1.5 sq. mm입니다. 케이블은 감아 올리기 전에 풀어야 합니다.

케이블 단면적 (mm <sup>2</sup> )	케이블 정격 전류 (암페어)
0.75	6
1.00	10
1.50	15
2.50	20
4.00	25

케이블 길이 (m)						
	7.5	15	25	30	45	60

전압	암페어	케이블 정격 전류(암페어)					
110-127	0 - 2.0	6	6	6	6	6	10
	2.1 - 3.4	6	6	6	6	15	15
	3.5 - 5.0	6	6	10	15	20	20
	5.1 - 7.0	10	10	15	20	20	25
220-240	7.1 - 12.0	15	15	20	25	25	-
	12.1 - 20.0	20	20	25	-	-	-
	0 - 2.0	6	6	6	6	6	6
	2.1 - 3.4	6	6	6	6	6	6
	3.5 - 5.0	6	6	6	6	10	15
	5.1 - 7.0	10	10	10	10	15	15
	7.1 - 12.0	15	15	15	15	20	20
	12.1 - 20.0	20	20	20	20	25	-

### 공구 라벨

공구에 장착된 라벨에 다음 기호가 사용됩니다.



경고! 부상 위험을 줄이려면 사용자는 사용 전에 사용 설명서를 주의 깊게 읽어야 합니다.

	항상 보호 안경 또는 고글을 착용하십시오.		
	귀 보호 장구를 착용하십시오.		
	방진 마스크를 착용하십시오.		
V	볼트		직류
A	암페어	n	평가 속도
Hz	헤르츠		클래스 II 건설 산업용
W	와트		접지 단차
min	분		안전 경고 기호
	교류 전류	/min.	분당 회전 또는 왕복 수

### 데이터 코드 위치

날짜 코드에는 제조년도도 포함되어 케이스에 인쇄되어 있습니다.

예:

2020 XX JN

제조년도

### 포장 내용물

포장에는 다음 내용물이 들어 있습니다.

- 1 앵글 그리인더
- 1 가드
- 1 만조 세트
- 1 스페너
- 1 핸들 (SG7100만 해당)
- 1 사용 설명서
  - 운반 중에 발생할 수 있는 공구, 부품 또는 액세서리의 손상 여부를 확인하십시오.
  - 작동 전에 시간을 내어 본 사용 설명서를 읽고 숙지하십시오.

### 각부 명칭 (그림 A)



**경고!** 전동 공구 또는 전동 공구의 어떤 부품도 절대 개조하지 마십시오. 그렇지 않으면 공구가 손상되거나 부상을 입을 수 있습니다.

1. 켜기/끄기 스위치
2. 스펀들 잠금 장치
3. 가드
- 11.사이드 핸들

### 조립



**경고:** 실수로 작동하지 않도록 다음 작업을 수행하기 전에 공구를 끄고 플러그를 뽑으십시오. 그렇지 않으면 심각한 부상을 입을 수 있습니다.

#### 휠 가드 장착 및 분리(그림 B)



**경고:** 심각한 부상의 위험을 최소화하려면, 액세서리를 조정하거나 분리하거나/설치하기 전에 공구 전원의 스위치를 끄고 모든 플러그를 빼십시오. 공구를 다시 조립하기 전에, 트리거 스위치를 눌렀다 놓아서 공구가 꺼졌는지 확인하십시오.

#### 가드 장착 (타입27/41/42 가드 포함)

1. 스펀들이 작업자를 향하도록 하여, 앵글 그리인더를 작업대에 놓습니다.
2. 가드를 잡고 가드의 범프 (10)가 기어 케이스 커버의 홈 (9)과 정렬되어 있는지 확인하십시오.
3. 가드 (3)를 풀고 가드를 시계 반대 방향으로 180도 돌립니다
4. 나사 (12)를 조이고 가드가 돌아 가지 않도록 하십시오.

#### 가드 분리 (타입27/41/42 가드 포함)

1. 가드 칼라의 나사 (12)를 풀니다.
2. 가드를 시계 반대 방향으로 180도 돌립니다.
3. 가드 (3)를 위로 당깁니다.

#### 연마 휠 장착 및 분리 (그림 C 와 D)



**경고:** 손상된 연마 휠을 사용하지 마십시오.

1. 공구를 작업대에 놓습니다, 스펀들이 작업자를 향하도록 합니다.
2. 내부 플랜지 (4)를 스펀들 (5)에 올바르게 부착하십시오.
3. 내부 플랜지 (4)에 연삭 휠 (6)을 놓으십시오. 센터를 올린 상태에서 그리인딩 휠을 부착할 때는 올린 센터 (7)가 내부 플레인 (4)을 향하도록 하십시오.
4. 바깥 쪽 플랜지 (h)를 출력 샤프트 (5)에 조입니다.
5. 연삭 휠을 부착 할 때 외부 플랜지 (8) 상단의 링이 휠을 향해야 합니다 (그림 D-1). 커링 휠을 장착 할 때 외부 플랜지 (8) 상단의 링이 휠을 향해야 합니다 (그림 D-2).
6. 스펀들 잠금 장치 (2)를 누르고 제자리에 고정될 때까지 스펀들 (5)이 회전하지 않도록 하십시오.
7. 핀 스페너를 사용하여 외부 플랜지 (8)를 조입니다.

#### 사이드 핸들 장착 (그림 A) (SG7100만 해당)



**경고:** 공구를 사용하기 전에 핸들이 단단히 조여졌는지 확인하십시오.



**경고:** 항상 공구를 완벽히 제어하려면 항상 사이드 핸들을 사용해야 합니다. 사이드 핸들 (11)을 기어 케이스의 양쪽 구멍 중 하나에 나사로 단단히 조입니다.

**사용 전 준비**

- 안전 가드와 적합한 연삭 또는 연마 휠을 장착합니다. 너무 마모된 연삭 또는 연마 휠은 사용하지 마십시오.
- 아래 및 덮개 만조가 정확하게 장착되었는지 확인하십시오.
- 연삭 또는 연마 휠이 액세서리 및 공구에 표시된 화살표 방향으로 돌아가고 있는지 확인하십시오.



**경고:**

- 연마할 모든 재료가 제자리에 고정되어 있는지 확인하십시오.
- 공구에 압력을 약하게 주십시오. 연마용 디스크에 축압을 가하지 마십시오.
- 과부하를 피하십시오. 공구가 뜨거워질 경우, 부하 없이 몇 분간 돌리십시오.
- 양손으로 공구를 단단히 잡으십시오(한 손은 하우징, 다른 손은 사이드 핸들). 공구를 시작하고 연마 휠을 작업물에 가져다 놓으십시오.
- 휠의 가장자리가 작업물의 표면에 대해 15-30도 기운 상태를 유지하십시오.
- 새 연마 휠을 사용할 때는, B 방향으로 휠을 조작하지 마십시오. 그렇지 않으면 작업물이 잘립니다. 연마 휠의 가장자리가 동글어지면, 그라인더를 A 또는 B 방향으로 조작할 수 있습니다.

**시작 및 정지 (그림 A)**



**경고:** 공구를 사용하기 전에 핸들이 단단히 조여졌는지 확인하십시오. 커짐/꺼짐 스위치가 정상적으로 작동하는지 확인하십시오.

스위치의 후단을 누를 때 공구를 전원 장치의 플러그에 꽂기 전에, 스위치가 꺼짐(o) 위치에 있는지 확인하십시오

공구를 작동하려면 스위치의 뒤쪽 끝을 누르고 앞으로 밀니다. 그런 다음 스위치의 프런트 엔드를 눌러 잠급니다. 스위치의 뒤쪽 끝을 눌러 공구를 정지하십시오.



**경고:** 부하가 실려 있는 상태에서는 공구를 켜거나 끄지 마십시오.

**올바른 손의 위치 (그림 F)**



**경고:** 심각한 신체 부상의 위험을 줄이려면 항상 그림과 같이 올바르게 손을 위치하십시오.



**경고:** 심각한 신체 부상의 위험을 줄이려면, 항상급작스러운 반동을 예상하고 확실하게 잡으십시오.

적절한 손의 위치는 그림 F와 같이 한 손은 사이드 핸들 (그림 A) 에 두고, 다른 손은 공구의 몸체에 두어야 합니다.

**스위치**



**주의:** 공구 작동을 시작할 때 및 공구 사용 중에, 그리고 휠이나 액세서리가 회전을 멈출 때까지 공구를 통제할 수 있도록 공구 몸체를 단단하게 잡으십시오. 공구를 놓쳐 놓기 전에 휠이 완전히 멈추었는지 확인하십시오.

**참고:** 예기치 않은 공구의 움직임을 줄이려면 부하가 실려 있을 때는 공구를 켜거나 끄지 마십시오. 작업면에 닿기 전에 그라인더가 최대 속도로 작동하도록 하십시오. 공구를 끄기 전에 작업면에서 공구를 들어 올리십시오. 내려 놓기 전에 공구가 회전을 멈추게 하십시오.

**슬라이더 스위치 (그림 A)**



**경고:** 공구를 전원에 연결하기 전에, 스위치의 앞쪽을 눌렀다 놓아서 슬라이더 스위치가 꺼짐 위치에 있는지 확인하십시오. GFI(ground fault interrupter) 작동, 회로 누전 차단기 끊김, 우발적인 플러그 분리 또는 정전과 같은 원인으로 공구에 대한 전원 공급이 중단되면 위의 설명에서와 같이 슬라이더 스위치가 꺼짐 위치에 있는지 확인하십시오. 전원에 연결되었을 때 슬라이더 스위치가 잠긴 상태일 경우 공구가 갑자기 작동됩니다.

도구를 작동하려면 슬라이더 스위치 (1)를 도구 앞쪽으로 밀니다. 공구를 멈추려면 슬라이더 스위치를 놓습니다. 지속적인 작동을 위해서는 스위치를 공구 앞쪽으로 밀고 스위치의 앞쪽을 안쪽으로 누르십시오. 연속 모드에서 작동하는 동안 공구를 정지 시키려면 슬라이더 스위치의 후면 부분을 눌렀다 놓습니다.

**스핀들 잠금 장치 (그림 A)**

스핀들 잠금 장치 (2)는 연삭 휠을 부착하거나 제거할 때 출력 샤프트가 회전하는 것을 방지합니다. 공구를 끄고 전원을 차단하고 휠이 완전히 정지 된 경우에만 스펀들 잠금 장치를 사용하십시오.

**참고:** 공구 손상을 최소화하려면 공구가 작동 중일 때 스펀들 잠금 장치를 사용하지 마십시오.

그렇지 않으면 공구가 손상될 수 있습니다. 부속 된 액세서리가 떨어져 부상을 입을 수 있습니다.

스핀들 잠금 장치를 사용하는 경우 스펀들 잠금 버튼을 누르고 출력 샤프트가 멈출 때까지 돌리십시오.



**경고:** 극한의 작업 환경에서 전도성 먼지와 그림이 쌓일 수 있습니다 금속 가공물을 취급 할 때 하우징 내부에.

그라인더의 보호 절연을 약화 시키면 감전의 위험이 있습니다.

분쇄기 내부에 금속 칩이 쌓이지 않도록하려면 환기 덕트를 매일 청소하는 것이 좋습니다. 유지 보수 지침사항을 참조하십시오.

**금속 응용**

금속에서 공구를 사용할 때는, 금속 조각으로 인한 위험을 방지하기 위해 누전 차단기 (RCD)를 반드시 끼우십시오.

RCD로 인해 전원이 차단된 경우, 공인 STANLEY 판매점으로 공구를 보내 수리를 받으십시오.



**경고:** 극심한 작업 조건에서는 금속 작업물 처리 시 전도성 먼지 및 모래가 기계 하우징 내부에 축적될 수 있습니다.

이로 인해 그라인더에 보호용 절연 기능이 약화되어, 감전 위험이 발생할 수 있습니다.

그라인더 내부에 금속 조각이 쌓이지 않도록 하려면, 통기관을 매일 청소할 것을 권장합니다. 유지보수를 참조하십시오.

### 연마 휠 사용



**경고:** 금속 분말이 쌓입니다. 금속에서 연마 휠을 과도하게 사용하면 감전의 위험이 증가할 수 있습니다. 이러한 위험을 줄이려면, 사용하기 전에 RCD를 삽입하고 매일 통기관을 청소하십시오. 아래의 유지보수 지침에 따라 통기관으로 건조한 압축 공기를 불어 넣으십시오.

### 연삭

#### 연삭 휠을 사용한 표면 연삭

1. 공구를 작업대에 닿기 전에 공구가 최고 속도에 도달하도록 하십시오.
2. 작업 표면에 최소 압력을 가하여 공구가 고속으로 작동하도록 합니다. 연삭 속도는 공구가 고속으로 작동할 때 가장 높습니다.
3. 공구와 공작물 사이의 각도를 20°에서 30°로 유지하십시오. 표면.
4. 작업 표면에 가우징이 발생하지 않도록 공구를 앞뒤로 계속 움직입니다.
5. 구를 끄기 전에 작업대에서 공구를 제거하십시오.

공구를 내려 놓기 전에 회전을 멈추십시오.

#### 페인트 샌딩시 주의 사항

- 오염 된 먼지를 제거하기가 어렵기때문에 납 기반 페인트의 샌딩은 권장되지 않습니다. 납 중독의 가장 큰 위험은 어린이와 임산부에게 있습니다.
- 화학 분석없이 페인트에 납이 포함되어 있는지 여부를 식별하기가 어렵기때문에 페인트를 샌딩 할 때 다음 예방 조치를 권장합니다.

#### 도움되는 힌트

- 그림 F와 같이 한 손으로 앵글 그라인더를 몸통에, 다른 손을 측면 손잡이 주위로 단단히 잡습니다.
- 가끔씩 노출 된 디스크의 많은 부분이 사용자를 향하지 않도록 가드를 배치하십시오. 디스크가 금속에 닿을때 불꽃이 튀는것을 준비하십시오.
- 최상의 공구 제어, 재료 제거 및 최소 로딩을 위해 연마 할 때 디스크와 작업 표면 (그림 E) 사이의 각도를 약 30°, 샌딩 할 때 10°-15°를 유지하십시오. 특정 기능에 따라 차트를 참조하십시오.

**주의!** 휠이 2차 표면에 닿을 때 그라인더가 갑자기 예리하게 움직일 수 있으므로 코너로 연삭할때는 특히 주의하십시오.



**경고:** 이 전동 공구를 작동 할 때는 항상 보안경을 착용하십시오.

### 금속 절단

절단할 때는 절단 할 재료에 맞게 적당한 피드로 작업하십시오. 절단 디스크에 압력을 가하거나 기계를 기울이거나 진동시키지 마십시오.

측면 압력을 가하여 절단 디스크의 속도를 낮추지 마십시오.

기계는 항상 상승 동작으로 작동해야 합니다. 그렇지 않으면 절단되지 않은 상태로 밀어 넣을 위험이 있습니다.

프로파일과 사각형 막대를 절단할 때는 가장 작은 단면에서 시작하는 것이 가장 좋습니다.

### 유지 보수

STANLEY 전동 공구는 최소한의 유지 보수로 장기간에 걸쳐 작업이 가능하도록 설계되어 있습니다. 만족스러운 연속 작동은 적절한 공구 관리와 정기적인 청소에 따라 그 성능이 달라질 수 있습니다.



**경고:** 심각한 부상의 위험을 최소화하려면, 액세서리를 조정하거나 분리하거나/설치하기 전에 공구 전원의 스위치를 끄고 모든 플러그를 빼십시오. 공구를 다시 조립하기 전에, 트리거 스위치를 눌렀다 놓아서 공구가 꺼졌는지 확인하십시오.



**경고!** 유선 / 무선 전동 공구에 대한 유지 관리를 수행하기 전에 :



#### 윤활방법

STANLEY 공구는 공장에서 적절히 윤활 처리되어 사용할 수 있습니다.

공구는 사용량에 따라 매년 정기적으로 윤활유를 발라야 합니다. (고중 작업에 사용되는 도구 및 열에 노출 된 도구는 더 자주 윤활해야 할 수 있습니다.) 이 윤활유는 STANLEY 서비스 센터 또는 기타 유자격 서비스 직역과 같은 숙련 된 전문 공구 수리 기술자만 시도해야 합니다.



#### 청소



**경고:** 금속 그라인딩으로 인한 먼지와 그릿은 종종 내부 표면에 쌓여서 청소하지 않으면 감전의 위험이 있습니다. 공구를 닦을 때는 순한 비누와 젖은 천만 사용하십시오. 액체가 도구 안에 들어 가지 않도록하십시오. 공구의 어떤 부분도 액체에 담그지 마십시오.



**경고:** 공구의 비금속성 부품을 청소하기 위해 용제 또는 강력한 화학약품을 절대 사용하지 마십시오. 이러한 화학제품이 부품의 재질을 약화시킬 수 있습니다. 순한 비누와 젖은 헝겊만을 사용해서 공구를 닦으십시오. 공구 내부에 액체를 넣거나 공구 부품을 액체에 담그는 행동은 절대 금물입니다.



**경고:** 앵글 그라인더에 과부하를 주지 마십시오.

과부하로 인해 속도와 효율성이 저하되어 앵글 그라인더가 너무 뜨거워집니다. 이 경우 앵글 그라인더가 정상 작동 온도로 냉각 될 때까지 1-2 분 동안 무부하로 작동하십시오. 로드 상태에서 앵글 그라인더를 끄면 스위치 수명이 줄어듭니다.



**경고:** 제품의 안전 및 신뢰성을 보장하려면 수리, 유지 보수 및 조정 (이 설명서에 나와있는 것 이외)은 항상 동일한 교체 부품을 사용하여 공인 서비스 센터 또는 기타 자격을 갖춘 조직에서 수행해야 합니다. 내부에는 사용자가 수리할 수 있는 부품이 없습니다.

### 액세서리



**경고:** STANLEY에서 제공하는 액세서리 이외의 액세서리는 이 제품에서 테스트되지 않았으므로 이와 함께 액세서리를 사용하지 마십시오. 공구가 위험할 수 있습니다. 부상 위험을 줄이려면 이 제품과 함께 STANLEY 권장 액세서리만 사용해야 합니다.

전동 공구의 성능은 사용 된 액세서리에 따라 다릅니다. STANLEY액세서리는 엔지니어링 고품질 표준에 부합하며 전동 공구의 성능을 향상시키도록 설계되었습니다. STANLEY 액세서리를 사용하면 STANLEY도구를 최대한 활용할 수 있습니다. STANLEY는 현지 판매점이나 공인 서비스 센터에서 추가 비용으로 제공되는 다양한 액세서리를 제공합니다.

### 환경 보호



분리 수거. 본 제품을 일반 가정용 쓰레기로 처리하면 안 됩니다.

STANLEY 제품을 교체해야 하거나 더 이상 쓸모가 없어졌다고 판단될 때는 본 제품을 가정용 쓰레기와 함께 처리하지 마십시오. 이 제품은 분리 수거하십시오.



STANLEY는 사용이 끝난 스탠리 제품을 수집하여 재활용하기 위한 시설을 운영하고 있습니다. 이 서비스를 활용하려면 당사가 폐제품 수거를 위한 공인 수리 대리점에 제품을 반환해 주십시오.

본 사용 설명서에 기재된 연락처로 가까운 STANLEY 영업소에 연락하면 가까운 공인 수리 대리점 위치를 확인할 수 있습니다. 또는 다음 웹 사이트를 방문하여 STANLEY 수리 지정점 목록과 AS 및 연락처 등 자세한 정보를 찾아볼 수 있습니다 ([www.2helpU.com](http://www.2helpU.com)).













### 참고

STANLEY의 정책은 제품을 지속적으로 개선시키는 것이기 때문에 사전 통지 없이 제품 사양이 변경될 수 있습니다. 기본 장비 및 액세서리 구성은 각 국가에 따라 다를 수 있습니다. 제품 사양은 국가에 따라 다를 수 있습니다.

국가에 따라 판매하지 않는 제품도 있을 수 있습니다. 제품 판매 여부는 해당 지역에 있는 스탠리 판매점으로 문의하십시오.

### 서비스 정보

STANLEY는 고객들에게 가장 효율적이고 신뢰할 수 있는 서비스를 제공하기 위하여 훈련된 직원들로 센터를 구성하고 있습니다. 사용자의 안전 및 제품의 신뢰성을 보장하기 위하여 제품의 정비, 유지 보수 및 수리는 반드시 공인된 서비스센터에서 수행 해야 합니다. 자격이 없는 곳으로부터 받은 제품의 정비 및 수리는 사용자의 부상 위험 및 불이익을 초래할 수 있습니다.

연삭 및 절단 액세서리 차트			
가드 유형	부속물	기술	그라인더를 장착하는 방법
 유형 27 가드		돌린 센터 그라인딩 디스크	 유형 27 가드  백업 플렌지  유형 27 돌린 센터 휠  스프레드 클램프 너트
 유형 41/42 가드		연마 절삭 휠	 유형 41/42 가드  백업 플렌지  연마 절삭 휠  스프레드 클램프 너트

## 기술 데이터

작은 각도 분쇄기		SG5100		SG6100		SG7100			
		B1	B1/XD	KR	A9	B1/XD	KR	A9	TW
전압	V <sub>AC</sub>	220~240	220~240	220	220	220~240	220	220	110
주파수	Hz	50/60	50/60	60	50	50/60	60	50	60
소비전력	W	580		620			750		
평가 속도	mnt <sup>1</sup>	12 000		12 000			12 000		
휠 직경	mm	100		100			100		
스핀들 직경		M10		M10			M10		
<b>최대 디스크 두께</b>									
연마 디스크	mm	6		6			6		
무게	kg	1.7		1.7			1.7		

## TUJUAN PENGGUNAAN

Penggerinda Sudut Sempit STANLEY Anda SG5100/SG6100/SG7100 telah dirancang untuk menggerinda dan memotong menggunakan jenis cakram yang sesuai. Alat ini ditujukan untuk penggunaan profesional.

## PETUNJUK KESELAMATAN

Definisi berikut ini menjelaskan tingkat bahaya untuk setiap kata sinyal. Harap baca buku petunjuk dan perhatikan simbol-simbol ini.



**BAHAYA:** Mengindikasikan situasi berbahaya yang tak terelakkan, jika tidak dihindari, **akan** mengakibatkan kematian atau cedera berat.



**PERINGATAN:** Mengindikasikan situasi berbahaya yang berpotensi terjadi, jika tidak dihindari, **dapat mengakibatkan kematian atau cedera berat.**



**PERHATIAN:** Mengindikasikan situasi berbahaya yang berpotensi terjadi, yang jika tidak dihindari, **dapat mengakibatkan cedera ringan atau sedang.**

**PEMBERITAHUAN:** Mengindikasikan suatu praktik yang tidak berhubungan dengan cedera pribadi, yang jika tidak dihindari, **mungkin** mengakibatkan kerusakan barang.



Menunjukkan risiko sengatan listrik.



Menunjukkan risiko kebakaran.



**PERINGATAN:** Untuk mengurangi risiko cedera, baca buku petunjuk manual.

Peringatan umum untuk keselamatan perkakas listrik



**PERINGATAN!** Baca semua peringatan keamanan, instruksi, ilustrasi, dan spesifikasi yang disertakan bersama alat listrik ini.

Kegagalan mengikuti seluruh instruksi yang tercantum di bawah ini dapat mengakibatkan sengatan listrik, kebakaran, dan/atau cedera berat.

**Simpan semua peringatan dan petunjuk untuk referensi di masa mendatang.**

Istilah "alat listrik" dalam peringatan merujuk pada alat listrik beroperasi listrik induk (berkabel) atau alat listrik beroperasi baterai (nirkabel).

### 1. Keselamatan area kerja

- Jaga agar area kerja tetap bersih dan terang. Area yang berantakan atau gelap berpotensi mengakibatkan kecelakaan.
- Jangan operasikan alat listrik di lingkungan yang

memiliki potensi menyebabkan ledakan, misalnya lingkungan yang terdapat cairan, gas atau debu. Alat ini menghasilkan percikan yang dapat menyulut debu atau gas.

- Jauhkan anak-anak dan orang yang berada di sekitar, sewaktu mengoperasikan perkakas listrik. Gangguan dapat menyebabkan Anda kehilangan kendali.

### 2. Keselamatan kelistrikan

- Steker perkakas listrik harus sesuai dengan soketnya. Jangan pernah memodifikasi steker dengan cara apa pun. Jangan gunakan steker adaptor apa pun dengan alat listrik yang dibumikan (grounded). Steker yang tidak dimodifikasi kasi dan stopkontak yang sesuai akan mengurangi risiko sengatan listrik.
- Hindari kontak badan dengan permukaan dengan permukaan yang dibumikan, seperti pipa, radiator, kompor, dan kulkas. Risiko sengatan listrik dapat meningkat jika tubuh Anda bersentuhan dengan permukaan yang dibumikan.
- Jangan sampai perkakas listrik ini terkena hujan atau terpapar ke kondisi yang basah. Air yang masuk ke perkakas listrik akan meningkatkan risiko sengatan listrik.
- Jangan menyalahgunakan kabel. Jangan sekali-kali menggunakan kabel untuk membawa, menarik, atau mencabut alat listrik. Jauhkan kabel dari panas, minyak, tepi tajam, atau komponen yang bergerak. Kabel yang rusak atau terbelit meningkatkan risiko sengatan listrik.
- Bila mengoperasikan perkakas listrik di luar ruangan, gunakan kabel sambungan yang sesuai untuk penggunaan di luar ruangan. Menggunakan kabel yang sesuai untuk penggunaan di luar ruangan akan mengurangi risiko sengatan listrik.
- Jika penggunaan alat listrik di lokasi yang lembap tidak dapat dihindari, gunakan suplai yang terlindung oleh perangkat arus sisa (RCD). Penggunaan RCD akan mengurangi risiko sengatan listrik.

### 3. Keselamatan diri

- Tetap waspada, perhatikan apa yang Anda kerjakan dan gunakan akal sehat saat mengoperasikan perkakas listrik. Jangan mengoperasikan perkakas listrik bila Anda sedang lelah, atau berada di bawah pengaruh obat, alkohol, atau pengobatan. Kelengahan sesaat saja ketika mengoperasikan perkakas listrik dapat menyebabkan cedera diri yang parah.



- b. **Gunakan perperkakasan pelindung diri. Selalu kenakan alat pelindung mata.** Peralatan pelindung, seperti masker debu, sepatu keselamatan anti selip, helm proyek, atau pelindung telinga yang digunakan untuk kondisi yang sesuai akan mengurangi risiko cedera diri.
- c. **Hindarkan menyalakan perkakas tanpa disengaja. Pastikan bahwa sakelar sudah dalam posisi mati sebelum menghubungkannya ke sumber listrik dan/atau baterai, mengambil, atau membawa perkakas.** Membawa perkakas listrik dengan jari Anda masih menempel pada tombol atau menghidupkan perkakas listrik yang tombolnya masih menyala akan berpotensi mengakibatkan kecelakaan.
- d. **Lepaskan semua kunci setelan atau kunci pas sebelum menghidupkan perkakas listrik.** Kunci pas atau kunci yang dibiarkan terpasang pada komponen perkakas listrik yang berputar dapat mencederai diri.
- e. **Jangan melampaui batas. Selalu jaga pijakan dan keseimbangan yang baik.** Hal ini memungkinkan Anda untuk mengendalikan perkakas listrik secara lebih baik dalam situasi yang tidak terduga.
- f. **Kenakan pakaian yang sesuai. Jangan mengenakan pakaian longgar atau perhiasan. Jauhkan rambut, pakaian dan dari komponen yang bergerak.** Pakaian yang longgar, perhiasan atau rambut panjang dapat tersangkut pada komponen yang bergerak.
- g. **Jika disediakan perangkat untuk sambungan fasilitas pengeluaran dan pengumpulan debu, pastikan perkakas ini dihubungkan dan digunakan dengan sesuai.** Penggunaan perkakas pengumpul debu dapat mengurangi bahaya yang ditimbulkan oleh debu.
- h. **Jangan biarkan diri Anda lengah dikarenakan terbiasa menggunakan perkakas, membuat Anda berpuas diri dan mengabaikan prinsip keselamatan perkakas.** Tindakan ceroboh dapat menyebabkan cedera parah dalam hitungan sepersekian detik.
4. **Penggunaan dan perawatan perkakas listrik**
- a. **Jangan menggunakan perkakas listrik dengan paksa. Gunakan perkakas listrik yang sesuai untuk aplikasi Anda.** Perkakas listrik yang tepat akan bekerja lebih baik dan aman pada tingkat kelajuan yang telah dirancang untuk perkakas itu.
- b. **Jangan gunakan perkakas listrik ini jika tombol tidak dapat menghidupkan dan mematikan perkakas.** Perkakas listrik apa pun yang tidak dapat dikendalikan dengan tombol adalah berbahaya dan harus diperbaiki.
- c. **Lepaskan stop kontak dari sumber listrik dan/atau baterai, jika dilepas dari perkakas listrik sebelum melakukan penyetelan apa pun, mengganti aksesoris, atau menyimpan perkakas listrik.** Tindakan pencegahan demi keselamatan tersebut akan mengurangi risiko menjalankan perkakas listrik secara tidak disengaja.
- d. **Simpan perkakas listrik yang tidak digunakan jauh dari jangkauan anak-anak, dan jangan membolehkan orang yang tidak memahami perkakas listrik atau petunjuk ini untuk mengoperasikannya.** Perkakas listrik bisa berbahaya bila digunakan oleh pengguna yang tidak terlatih.
- e. **Rawat perkakas dan aksesoris listrik. Lakukan pemeriksaan untuk mengetahui apakah ada komponen bergerak yang tidak sejajar atau bengkok, komponen yang patah, dan kondisi lainnya yang dapat mempengaruhi pengoperasian perkakas listrik. Jika rusak, perbaiki perkakas listrik sebelum digunakan.** Banyak terjadi kecelakaan akibat perkakas listrik yang tidak terawat dengan baik.
- f. **Jaga ketajaman dan kebersihan perkakas pemotong.** Perkakas pemotong yang terawat dengan baik dengan pisau potong yang tajam akan kecil kemungkinannya untuk tersangkut serta lebih mudah untuk dikendalikan.
- g. **Gunakan perkakas listrik, aksesoris, mata bor, dsb, sesuai petunjuk ini, dengan memperhitungkan persyaratan kerja dan jenis pekerjaan yang harus dilakukan.** Penggunaan perkakas listrik untuk pengoperasian yang tidak sesuai dengan tujuan penggunaan dapat mengakibatkan situasi yang berbahaya.
- h. **Menjaga agar pegangan dan permukaan pegangan tetap kering, bersih, bebas dari minyak dan lemak.** Pegangan dan permukaannya yang licin dapat mengakibatkan sulit untuk mengendalikan perkakas dalam keadaan yang tidak terduga.
5. **Servis**
- a. **Perkakas listrik sebaiknya diservis oleh teknisi yang mahir, berpengalaman dan hanya menggunakan komponen pengganti yang persis sama.** Ini akan menjamin keselamatan perkakas terpelihara.

## ATURAN KESELAMATAN KHUSUS TAMBAHAN PETUNJUK KESELAMATAN UNTUK SEMUA OPERASI

Peringatan keselamatan umum untuk operasi penggerindaan dan pemotongan.

- a. Alat listrik ini ditujukan untuk penggunaan sebagai gerinda. Baca semua peringatan keamanan, instruksi, ilustrasi, dan spesifikasi yang disertakan bersama alat listrik ini. Kegagalan mengikuti seluruh instruksi yang tercantum di bawah ini dapat mengakibatkan sengatan listrik, kebakaran, dan/atau cedera berat.
- b. Pekerjaan seperti pemolesan, pemotongan, dan penyikatan kawat tidak dianjurkan untuk dilakukan menggunakan alat listrik ini. Pengoperasian yang tidak sesuai dengan tujuan alat listrik ini dibuat dapat mengakibatkan kecelakaan dan menimbulkan cedera diri.
- c. Jangan gunakan aksesoris yang tidak dirancang khusus dan disarankan oleh pabrik pembuat alat. Hanya karena aksesoris dapat dihubungkan pada alat listrik Anda, tidak menjamin pengoperasian yang aman.
- d. Nilai kecepatan aksesoris harus minimal setara dengan kecepatan maksimum yang tertera pada alat listrik. Aksesoris yang bekerja lebih cepat dari nilai kecepatannya dapat jebol dan hancur berantakan.
- e. Diameter luar dan ketebalan aksesoris Anda harus tidak melebihi nilai kapasitas alat listrik. Aksesoris yang ukurannya tidak sesuai tidak dapat dijaga atau dikendalikan dengan baik.
- f. Cara pasang aksesoris bergalur harus cocok dengan galur poros gerinda. Untuk aksesoris yang dipasang dengan pinggiran piringan, lubang punjung aksesoris harus pas dengan diameter penempatan pada pinggiran piringan. Aksesoris yang tidak sesuai dengan perangkat keras pasang pada alat listrik akan kehilangan keseimbangan, bergetar hebat, dan mengakibatkan lepas kendali.
- g. Jangan gunakan aksesoris yang rusak. Setiap kali sebelum penggunaan, periksa piringan apakah ada/tidaknya serpihan dan rengat pada piringan abrasif. Jika alat listrik atau aksesoris jatuh, periksa ada/tidaknya kerusakan, atau pasang aksesoris yang tidak rusak. Setelah memeriksa dan memasang aksesoris, posisikan diri Anda dan orang di sekeliling menjauhi bidang aksesoris yang berputar, dan jalankan alat listrik pada kecepatan tanpa-beban maksimum selama satu menit. Aksesoris yang rusak biasanya akan jebol melalui ujian ini.
- h. Kenakan peralatan pelindung diri. Tergantung pada aplikasi, gunakan topeng pelindung, kacamata kedap, atau kacamata pengaman. Bilamana perlu, gunakan masker debu, pelindung telinga, sarung tangan, dan apron bengkel yang dapat menghindarkan dari pecahan material atau serpihan abrasif. Pelindung mata harus mampu mencegah masuknya serpihan yang beterbangan dalam berbagai pengoperasian. Masker debu atau pelindung pemapasan harus mampu menyaring partikel-partikel yang ditimbulkan oleh pada saat penggunaan. Paparan berkepanjangan terhadap kebisingan tingkat tinggi dapat menimbulkan ketulian.
- i. Pastikan orang-orang lain berada pada jarak aman dari area kerja. Siapa pun yang memasuki area kerja harus mengenakan peralatan pelindung diri. Pecahan material atau aksesoris yang rusak dapat melayang dan mengakibatkan cedera di luar area operasi.
- j. Pegang alat listrik pada permukaan pegangan berpenyekat saat melakukan pengoperasian di mana aksesoris pemotong dapat bersentuhan dengan kabel tersembunyi atau kabelnya sendiri. Aksesoris pemotong yang bersentuhan dengan kabel bertegangan listrik dapat mengalirkan arus listrik pada komponen logam alat listrik dan mengakibatkan sengatan listrik pada pengguna.
- k. Posisikan kabel jauh dari aksesoris yang berputar. Jika Anda kehilangan kendali, kabel dapat terpotong atau robek, dan tangan atau lengan Anda dapat tersedot masuk ke dalam aksesoris yang berputar.
- l. Jangan pernah meletakkan alat listrik sampai aksesoris sudah berhenti total. Aksesoris yang berputar dapat tersangkut pada permukaan material dan menarik alat listrik lepas dari kendali Anda.
- m. Jangan menjalankan alat listrik saat membawanya di sisi tubuh Anda. Kontak tak disengaja dengan aksesoris yang berputar dapat merobek pakaian Anda dan menarik aksesoris masuk dalam tubuh Anda.
- n. Bersihkan lubang ventilasi alat listrik secara teratur. Kipas motor akan menyedot debu masuk ke dalam alat, dan penumpukan serbuk logam yang berlebihan dapat mengakibatkan bahaya listrik.
- o. Jangan jalankan alat listrik dekat bahan yang mudah terbakar. Percikan api dapat membakar bahan tersebut.
- p. Jangan gunakan aksesoris yang membutuhkan cairan pendingin. Penggunaan air atau cairan pendingin lainnya dapat menimbulkan sengatan listrik atau shock.

## PETUNJUK KESELAMATAN LANJUT UNTUK SEMUA OPERASI

### Reaksi balik dan berbagai peringatan terkait

Reaksi balik adalah reaksi mendadak yang terjadi pada piringan berputar, bantalan penahan, sikat, atau aksesoris lainnya bila terjepit atau robek. Kondisi terjepit atau robek mengakibatkan penahanan aksesoris yang berputar dengan cepat, yang akhirnya memaksa perkakas listrik yang tak terkendali berputar ke arah berkebalikan dengan putaran aksesoris pada ikatannya.

Contoh: jika piringan abrasif tersobek atau terjepit pada material kerja, maka ujung piringan yang masuk ke dalam jepitan itu dapat menghujam ke dalam permukaan material kerja dan mengakibatkan piringan keluar atau lepas. Piringan dapat melayang ke arah operator atau arah sebaliknya, tergantung pada arah gerakan piringan pada saat terjepit. Piringan abrasif juga dapat jebol dalam keadaan semacam ini.

Reaksi balik merupakan dampak dari penyalahgunaan alat listrik dan/atau prosedur atau kondisi pengoperasian yang salah, dan dapat dihindari dengan jalan mengikuti langkah-langkah pencegahan di bawah ini:

- Pegang alat listrik erat-erat dan posisikan tubuh dan lengan untuk memungkinkan Anda menahan daya reaksi balik. Selalu gunakan gagang pelengkap, jika tersedia, untuk pengendalian maksimum atas reaksi balik atau reaksi kopel pada saat mulai bekerja.** Operator dapat mengendalikan reaksi kopel atau daya reaksi balik jika sudah mengambil langkah pencegahan sebelumnya.
- Jangan pernah letakkan tangan Anda dekat aksesoris yang berputar.** Aksesoris dapat bereaksi balik mengenai tangan Anda.
- Jangan posisikan tubuh pada area yang dapat terkena alat listrik seandainya terjadi reaksi balik.** Reaksi balik akan melayangkan alat ke arah berseberangan dengan gerakan piringan pada titik perobekan.
- Berhati-hatilah saat mengerjakan sudut, ujung-ujung tajam, dsb. Hindari pantulan dan perobekan aksesoris.** Sudut, ujung tajam, atau pantulan cenderung merobek aksesoris yang berputar dan mengakibatkan hilangnya kendali atau reaksi balik.
- Jangan memasang pisau ukir gergaji mesin atau pisau gergaji bergerigi.** Pisau-pisau semacam ini seringkali mengakibatkan reaksi balik dan hilangnya kendali.

## PETUNJUK KESELAMATAN TAMBAHAN UNTUK OPERASI PENGGERINDAAN DAN PEMOTONGAN

### Peringatan Keselamatan Khusus Untuk Penggerindaan dan Operasi Pemotongan Perataan:

- Hanya gunakan jenis-jenis piringan yang disarankan untuk alat listrik Anda dan pelindung khusus yang dirancang untuk piringan tersebut.** Piringan yang tidak dirancang untuk alat listrik tidak dapat terlindungi dengan benar dan tidak aman.
- Permukaan penggerinda dari piringan tertekan pusat harus dipasang di bawah bidang tepi pelindung.** Roda yang dipasang kurang tepat dan menyembul melewati bidang tepi pelindung tidak dapat dilindungi dengan memadai.
- Pelindung harus terpasang dengan aman pada alat listrik dan diposisikan demi keselamatan maksimum, sehingga hanya sedikit saja bagian piringan yang terbuka ke arah operator.** Pelindung membantu melindungi operator dari pecahan piringan yang rusak, kontak tak disengaja dengan piringan, dan percikan api yang dapat membakar pakaian.
- Piringan harus digunakan hanya untuk aplikasi yang disarankan. Misalnya: jangan menggerinda dengan sisi piringan pemotong.** Piringan pemotong abrasif ditujukan untuk penggerindaan mendatar, penggunaan menyamping pada piringan ini dapat membuatnya pecah.
- Selalu gunakan pinggir piringan yang tidak rusak, yang ukuran dan bentuknya sesuai dengan piringan yang Anda pilih.** Pinggir piringan yang tepat berfungsi menahan piringan, sehingga mengurangi kemungkinan rusaknya piringan. Pinggir piringan untuk piringan pemotong bisa jadi berbeda dari pinggir piringan penggerinda.
- Jangan gunakan piringan aus dari alat listrik yang lebih besar.** Piringan yang ditujukan bagi alat listrik yang lebih besar tidak cocok dengan kecepatan alat kecil yang lebih tinggi, sehingga dapat hancur.

## PERINGATAN KESELAMATAN TAMBAHAN KHUSUS UNTUK OPERASI PENGGERINDAAN

- Jangan membuat roda pemotong “macet” atau menekan berlebihan. Jangan mencoba memotong dengan kedalaman berlebihan.** Tekanan berlebihan pada roda akan menambah beban pada roda dan membuatnya rentan terpuntir atau menempel pada roda dan mungkin akan menciptakan hentakan balik atau roda patah.

- b. **Jangan tempat tubuh Anda sejajar dan di belakang roda yang berputar.** Apabila saat dioperasikan roda menjauh dari tubuh Anda, ada kemungkinan hentakan balik yang dapat mendorong roda yang berputar dan peralatan listrik ke arah Anda.
- c. **Ketika roda menempel atau menghentikan pemotongan karena alasan apa pun, matikan peralatan listrik dan pegang peralatan listrik tanpa bergerak sampai roda berhenti sepenuhnya. Jangan pernah mencoba melepas roda pemotong dari benda yang sedang dipotong ketika roda sedang bergerak karena dapat mengakibatkan hentakan balik.** Periksa dan perbaiki masalah yang mengakibatkan roda menempel.
- d. **Jangan melanjutkan operasi pemotongan pada benda yang sedang dikerjakan. Biarkan roda mencapai kecepatan penuh dan masuk kembali ke bagian yang sedang dipotong secara perlahan.** Roda dapat menempel, bergerak sendiri atau menghentak jika peralatan listrik dinyalakan di bagian yang sedang dikerjakan.
- e. **Berikan penyokong pada panel atau benda berukuran besar yang sedang dikerjakan untuk meminimalkan risiko roda yang dan hentakan.** Benda berukuran besar yang sedang dikerjakan cenderung akan melorot karena terlalu berat. Penyokong harus dipasang di bagian bawah benda yang sedang dikerjakan di dekat garis potongan dan di dekat tepi benda yang sedang dikerjakan pada kedua sisi.
- f. **Berhati-hatilah saat membuat “potongan lubang” pada dinding yang ada atau bidang yang tidak terlihat lainnya.** Roda yang menonjol bisa memotong pipa gas atau pipa air, kabel listrik, atau benda yang dapat mengakibatkan hentakan pada peralatan.

#### PETUNJUK KESELAMATAN TAMBAHAN

- **Jangan gunakan roda Tipe 11 (roda mangkok) pada peralatan ini.** Menggunakan aksesoris yang tidak sesuai dapat mengakibatkan cedera.
- **Gunakan selalu handel sisi. Kencangkan handel dengan kuat.** Handel sisi harus selalu digunakan untuk mengontrol peralatan setiap saat.
- **Pakai klem/penjepit atau cara lain untuk memperkuat dan menyokong benda yang sedang dikerjakan pada bidang yang stabil.** Memegang benda yang dikerjakan dengan tangan atau bagian tubuh membuatnya tidak stabil dan tidak dapat dikendalikan.
- **Selalu jaga sekrup pelindung agar tetap terpasang pada pelindung.**

#### KESELAMATAN PRIBADI

- Anak-anak atau wanita hamil dilarang memasuki area kerja tempat pengampelasan cat sedang dilakukan hingga semua pembersihan selesai.
- Semua orang yang masuk area kerja harus selalu memakai masker debu atau respirator. Ganti filter setiap hari atau setiap kali pemakai mengalami kesulitan bernapas.

**CATATAN:** gunakan hanya masker debu yang sesuai untuk bekerja menggunakan debu cat timbal dan asap. Masker cat biasa tidak bisa memberikan perlindungan ini. Cari masker NIOSH yang telah disetujui di toko besi atau perkakas di dekat Anda.

#### KESELAMATAN LINGKUNGAN

- Cat harus dihilangkan sedemikian rupa sehingga meminimalkan jumlah debu yang dihasilkan.
- Area yang catnya akan dikelupas harus ditutup dengan lembaran plastik dengan ketebalan 4 milimeter.
- Pengampelasan harus dilakukan sedemikian rupa sehingga mengurangi terbangnya debu cat ke luar area kerja.

#### RISIKO-RISIKO LAIN

Sekalipun peraturan keselamatan terkait sudah diterapkan dan peralatan pengaman sudah digunakan, risiko-risiko lain tertentu tidak dapat dihindari. Antara lain:

- Kerusakan indera pendengaran.
- Risiko cedera pribadi karena partikel-partikel yang beterbangan.
- Risiko luka bakar karena aksesoris menjadi panas selama operasi.
- Risiko cedera pribadi karena penggunaan berkepanjangan.
- Risiko debu dari zat-zat berbahaya.

#### KESELAMATAN KELISTRIKAN



Alat ini berisolasi ganda; sehingga kabel arde (ground) tidak diperlukan. Selalu periksa apakah voltase listrik sudah sesuai dengan tegangan yang tercantum pada pelat spesifikasi kasi.



**PERINGATAN!** Jika kabel suplai rusak, harus diganti oleh pabrik, Pusat Servis STANLEY resmi, atau pihak lain yang memenuhi syarat, untuk menghindari kerusakan atau cedera. Jika kabel suplai diganti oleh pihak lain yang memenuhi syarat, namun di luar perizinan Peringatan, maka garansi tidak berlaku.

**MENGGUNAKAN KABEL EKSTENSI**

Jika kabel ekstensi harus digunakan, gunakan kabel ekstensi yang disetujui yang sesuai dengan spesifikasi input daya pada alat. Luas penampang minimum dari kabel penghubung adalah 1,5 mm persegi. Kabel harus diurai sebelum digulung.



Luas penampang kabel (mm <sup>2</sup> )	Nilai arus kabel (Ampere)
0.75	6
1.00	10
1.50	15
2.50	20
4.00	25





Panjang kabel (m)						
	7.5	15	25	30	45	60

Voltase	Ampere	Nilai arus kabel (Ampere)					
110-127	0 - 2.0	6	6	6	6	6	10
	2.1 - 3.4	6	6	6	6	15	15
	3.5 - 5.0	6	6	10	15	20	20
	5.1 - 7.0	10	10	15	20	20	25
	7.1 - 12.0	15	15	20	25	25	-
220-240	12.1 - 20.0	20	20	25	-	-	-
	0 - 2.0	6	6	6	6	6	6
	2.1 - 3.4	6	6	6	6	6	6
	3.5 - 5.0	6	6	6	6	10	15
	5.1 - 7.0	10	10	10	10	15	15
7.1 - 12.0	15	15	15	15	20	20	
12.1 - 20.0	20	20	20	20	25	-	

**LABEL PADA ALAT**

Label pada alat Anda dapat memuat simbol-simbol berikut ini.

	<b>PERINGATAN!</b> Untuk mengurangi risiko cedera, pengguna harus membaca buku petunjuk sebelum digunakan.
	Kenakan kacamata pengaman atau pelindung.
	Gunakan pelindung telinga.

	Kenakanlah masker debu.		
V	Voltase		Arus Langsung (DC)
A	Ampere	n	Kecepatan nominal
Hz	Hertz		Konstruksi Kelas II
W	Watts		Terminal Arde (Pentanahan)
min	menit		Simbol Waspada Keselamatan
	Arus Bolak-Balik (AC)	/min.	Putaran atau putaran bolak-balik per menit

**Posisi kode tanggal**

Kode Tanggal, yang juga mencantumkan tahun produksi, dicetak pada kerangka alat.

Contoh:

2020 XX JN  
Tahun pembuatan

**ISI KEMASAN**

Kemasan berisi:

- 1 Gerinda sudut
- 1 Pelindung
- 1 Set pinggiran piringan
- 1 Kunci pas
- 1 Handel (hanya SG7100)
- 1 Buku petunjuk
  - Periksa kemungkinan adanya kerusakan pada alat, komponen, atau aksesoris yang bisa jadi terjadi selama transportasi.
  - Ambil waktu untuk membaca seluruh isi buku petunjuk ini dan memahaminya sebelum pengoperasian.

**FITUR (Gbr. A)**



**PERINGATAN!** Dilarang memodifikasi peralatan listrik atau bagian mana pun dari peralatan ini karena dapat mengakibatkan kerusakan pada peralatan atau cedera pribadi.

1. HIDUP/MATI Sakelar
2. Kunci kumpanan
3. Pelindung
11. Pegangan samping

**PERAKITAN**



**PERINGATAN:** Untuk mencegah pengoperasian yang tidak disengaja, matikan dan cabut peralatan sebelum melakukan pengoperasian berikut ini. Anda dapat mengalami cedera pribadi serius jika tidak melakukannya.

### Memasang dan melepas pelindung piringan (Gbr. B)



**PERINGATAN:** Untuk meminimalkan bahaya cedera diri yang berat, matikan alat dan lepaskan semua soket sebelum menyesuaikan atau melepaskan/memasang aksesoris apa pun. Sebelum merangkai kembali alat, tekan dan lepas sakelar pemacu untuk memastikan bahwa alat sudah mati.

### Memasang pelindung (Termasuk Jenis 27/41/42 Pelindung)

1. Tempatkan gerinda sudut di atas meja kerja, dengan spindle menghadap operator.
2. Angkat pelindung dan pastikan bagian yang menonjol (10) dari pelindung sejajar dengan ulir (9) dari penutup casing dari roda gigi.
3. Lepaskan pelindung (3) dan putar pelindung dengan arah yang berlawanan dengan putaran jarum jam sebesar 180 derajat.
4. Kuatkan sekrup (12) dan pastikan pelindungnya tidak ikut berputar.

### Melepas pelindung (Termasuk Jenis 27/41/42 Pelindung)

1. Kendurkan sekrup (12) pada batang pelindung.
2. Putar pelindung dengan arah yang berlawanan dengan putaran jarum jam sebesar 180 derajat.
3. Tarik pelindung ke atas (3).

### Memasang dan Melepas Piringan Gerinda (Gbr. C, D)



**PERINGATAN:** Jangan gunakan piringan gerinda yang rusak.

1. Tempatkan alat di atas meja kerja, dengan pelindung menghadap ke atas.
2. Pasang pinggir dalam (4) dengan benar pada poros output (5).
3. Tempatkan roda gerinda (6) pada pinggir dalam (4). Ketika memasang roda gerinda dengan bagian tengah yang menonjol, pastikan bahwa bagian tengah yang menonjol (7) tersebut menghadap pinggir dalam (2).
4. Kencangkan pinggir luar (h) ke poros keluaran (5).
5. Ketika memasang roda gerinda, cincin di atas pinggir luar (8) harus menghadap ke arah roda (Gbr D-1); Ketika memasang roda pemotong, cincin

di atas pinggir luar (8) harus menghadap ke arah roda (Gbr D-2).

6. Tekan kunci poros (2) lalu cegah poros (5) agar tidak berputar hingga terpasang pas pada tempatnya.
7. Gunakan pin kunci pas untuk mengencangkan pinggir luar (8).

### Memasang Gagang Samping (Gbr. A) (Hanya SG7100)



**PERINGATAN:** Sebelum menggunakan alat, periksa bahwa gagang sudah dieratkan dengan aman.



**PERINGATAN:** Pegangan samping harus selalu digunakan untuk menjaga kendali alat tiap waktu. Sekrupkan pegangan samping (11) sampai erat pada salah satu lubang pada salah satu sisi kotak persneling.

### Persiapan sebelum digunakan

- Pasang pelindung pengaman dan piringan abrasif atau gerinda yang sesuai. Jangan gunakan piringan abrasif atau gerinda yang aus sama sekali.
- Pastikan bahwa pinggir dalam dan luar terpasang dengan benar.
- Pastikan bahwa pinggir abrasif atau gerinda berputar searah dengan tanda panah pada aksesoris dan alat.



### PERINGATAN!

- Pastikan bahwa semua bahan yang akan digerinda telah terpasang kuat pada posisinya.
- Berikan sedikit tekanan pada peralatan. Jangan tekan bagian samping ke cakram abrasif.
- Hindari muatan berlebih. Jika peralatan memanas, biarkan peralatan berputar selama beberapa menit tanpa muatan.
- Pastikan Anda memegang peralatan dengan kencang menggunakan kedua tangan (satu tangan di casing, tangan yang pada handel sisi). Nyalakan peralatan dan bawa roda gerinda pada benda yang sedang dikerjakan.
- Pertahankan agar tepi roda dalam keadaan miring pada sudut 15 hingga 30 derajat terhadap permukaan benda yang sedang dikerjakan.
- Ketika menggunakan roda gerinda baru, jangan operasikan roda ke arah B, karena hal tersebut akan memotong benda yang sedang dikerjakan. Ketika tepi roda menjadi bulat, Anda bebas mengoperasikan penggerinda ke arah A atau B.

### Memulai dan menghentikan (Gbr. A)



**PERINGATAN:** Sebelum menggunakan alat, periksa apakah gagang sudah diikat dengan aman. Periksa apakah sakelar bekerja dengan normal.

Sebelum mencolokkan alat ke catu daya, periksa apakah sakelar dalam posisi MATI (o) saat menekan bagian ujung belakang dari sakelar.

Untuk memulai peralatan, tekan bagian ujung belakang sakelar dan geser ke arah depan. Lalu tekan bagian ujung depan sakelar untuk menguncinya. Tekan ujung belakang sakelar untuk mematikan peralatan.



**PERINGATAN:** Jangan menyalakan atau mematikan alat saat dalam kondisi dibebani.

### Posisi tangan yang benar (Gbr. F)



**PERINGATAN:** Untuk mengurangi risiko cedera diri yang serius, SELALU gunakan posisi tangan yang tepat sesuai petunjuk gambar.



**PERINGATAN:** Untuk mengurangi risiko cedera pribadi yang berat, SELALU pegang dengan erat untuk mengantisipasi reaksi mendadak.

Posisi tangan yang benar mengharuskan Anda memegang gagang samping dengan satu tangan (gambar A), sementara tangan yang lain memegang badan alat, seperti pada gambar F.

### Sakelar



**PERHATIAN:** Pegang erat badan alat untuk mempertahankan kendali atas alat pada saat menyalakan dan menggunakannya, dan sampai roda atau aksesoris berhenti berputar. Pastikan piringan sudah berhenti sepenuhnya sebelum meletakkan alat.

**CATATAN:** Untuk mengurangi risiko pergerakan alat di luar dugaan, jangan nyalakan atau matikan sakelar dalam kondisi dibebani. Biarkan gerinda bekerja sampai mencapai kecepatan penuh sebelum menyentuhnya pada permukaan material kerja. Angkat alat dari permukaan material sebelum mematikannya. Tunggu sampai alat berhenti berputar sebelum meletakkannya.

### Sakelar penggeser (Gbr A)



**PERINGATAN:** Sebelum menghubungkan alat ke catu daya, pastikan bahwa sakelar penggeser sudah dalam posisi mati, dengan cara menekan sisi depan sakelar dan melepas. Pastikan sakelar penggeser sudah dalam posisi mati sebagaimana dijelaskan di atas setelah terjadi gangguan pasokan listrik pada

alat, misalnya aktivasi pemutusan arus bumi, pemutusan sirkuit, kabel tercabut tanpa sengaja, atau listrik mati. Jika sakelar penggeser terkunci menyala saat listrik terhubung, alat akan menyala di luar dugaan.

Untuk menghidupkan peralatan, geser sakelar penggeser (1) ke arah depan peralatan. Untuk mematikan alat, lepaskan sakelar penggeser. Untuk pengoperasian terus menerus, geser sakelar ke arah depan peralatan dan tekan bagian depan sakelar ke arah dalam. Untuk mematikan peralatan saat dioperasikan dalam mode terus menerus, tekan bagian belakang sakelar penggeser dan lepaskan.

### Kunci spindle (Gbr A)

Kunci spindle (2) mencegah poros keluaran berputar saat memasang atau melepas roda gerinda. Gunakan kunci spindle hanya ketika peralatan dimatikan, daya dicabut, dan roda berhenti total.

**Catatan:** Untuk mengurangi kemungkinan kerusakan pada peralatan, jangan gunakan kunci poros saat peralatan dioperasikan.

Hal tersebut dapat merusak peralatan. Aksesoris yang terpasang bisa terlepas dan mengakibatkan cedera.

Jika memakai kunci spindle, tekan tombol kunci poros lalu putar poros keluaran hingga poros berhenti.



**PERINGATAN:** Di bawah kondisi kerja yang ekstrem, debu konduktif dan pasir bisa menumpuk pada bagian dalam casing ketika mengerjakan benda yang terbuat dari logam.

Hal tersebut dapat mengakibatkan bahaya sengatan listrik karena melemahkan insulasi pelindung pada penggerinda.

Untuk menghindari terkumpulnya kepingan logam pada bagian dalam penggerinda, sebaiknya bersihkan saluran ventilasi setiap hari. Lihat bagian Pemeliharaan.

### Aplikasi pada logam

Saat mengaplikasikan alat pada logam, pastikan bahwa residual-current device (RCD) dimasukkan untuk mencegah bahaya dari serpihan logam.

Jika RCD menyebabkan terputusnya daya, kirim alat ke dealer resmi STANLEY untuk diperbaiki.



**PERINGATAN:** Dalam kondisi kerja yang ekstrem, debu dan pasir konduktif dapat menumpuk pada bagian dalam kerangka saat memegang benda kerja logam.

Ini dapat menciptakan bahaya sengatan listrik karena melemahkan insulasi pelindung dalam gerinda.

Untuk menghindari penumpukan serpihan logam di bagian dalam gerinda, sebaiknya bersihkan saluran ventilasi



setiap hari. Baca Perawatan.

### Menggunakan piringan gerinda



**PERINGATAN:** Serbuk logam menumpuk. Penggunaan piringan gerinda secara berlebihan pada logam dapat meningkatkan risiko sengatan listrik. Untuk mengurangi risiko, bersihkan saluran ventilasi setiap hari. Ikuti petunjuk pemeliharaan di bawah ini untuk meniupkan udara terkompresi kering ke dalam saluran ventilasi.

### Menggerinda

#### Menggerinda Permukaan dengan Roda Penggerinda

1. Biarkan alat mencapai kecepatan penuh sebelum menyentuhkan peralatan ke permukaan benda yang akan dikerjakan.
2. Berikan tekanan minimum pada permukaan benda yang dikerjakan agar peralatan dapat beroperasi pada kecepatan tinggi. Efisiensi penggerindaan tertinggi ketika peralatan beroperasi pada kecepatan tinggi.
3. Jaga sudut sebesar 20° hingga 30° antara peralatan dan permukaan benda yang dikerjakan.
4. Gerakkan alat maju dan mundur agar tidak membuat lubang pada permukaan benda yang dikerjakan.
5. Lepaskan peralatan dari permukaan benda yang dikerjakan sebelum mematikan peralatan.

Biarkan peralatan berhenti berputar sebelum meletakkannya.

#### Tindakan pencegahan yang harus dilakukan saat mengampelas cat

- Mengampelas cat yang mengandung timbal TIDAK DISARANKAN karena mengontrol debu yang terkontaminasi sulit. Bahaya terbesar dari keracunan timbal ada pada anak-anak dan wanita hamil.
- Karena sulit mengidentifikasi apakah cat mengandung timbal atau tidak tanpa analisis kimia, sebaiknya lakukan tindakan pencegahan berikut saat mengampelas cat.

#### Petunjuk Bermanfaat

- Tahan pengerinda sudut dengan satu tangan pada tubuh dan tangan lainnya memegang bagian handel samping dengan kuat seperti pada Gbr F.
- Selalu tempatkan pelindung sedemikian rupa sehingga cakram yang terbuka sedapat mungkin menjauhi Anda. Bersiaplah untuk menerima semburan percikan api saat cakram menyentuh logam.
- Jga sudut antara cakram dan permukaan benda yang dikerjakan (Gbr. E) sekitar 30° saat menggerinda dan 10°-15° saat mengampelas agar dapat mengontrol

peralatan, melepas material, dan pemuatan minimal dengan baik. Lihat pada bagan sesuai fungsinya secara khusus.

**PERHATIAN!** Berhati-hatilah saat menggerinda ke arah sudut karena gerakan penggerinda yang tajam dan tiba-tiba dapat terjadi saat roda menyentuh permukaan kedua.



**PERINGATAN:** Selalu gunakan pelindung mata ketika mengoperasikan peralatan listrik ini.

#### Memotong logam

Ketika memotong, gunakan pengumpanan sedang sesuai dengan bahan yang dipotong. Jangan menekan cakram pemotong, memiringkan, atau menaikturunkan mesin.

Jangan kurangi kecepatan putar pada cakram pemotongan dengan menekan ke arah sisi.

Mesin harus selalu dioperasikan dalam gerakan menggerinda ke atas. Jika ini tidak dilakukan, Anda kemungkinan pemotongan dapat mendorong dan keluar dari arah potongan.

Saat memotong bidang dan batang berbentuk persegi, mulailah dari penampang terkecil.

### PEMELIHARAAN

Alat listrik STANLEY telah dirancang untuk penggunaan jangka panjang dengan pemeliharaan minimal. Pengoperasian yang memuaskan secara terus-menerus bergantung pada cara pemeliharaan yang benar dan pembersihan alat secara teratur.



**PERINGATAN:** Untuk meminimalkan bahaya cedera diri yang berat, matikan alat dan lepaskan semua soket sebelum menyesuaikan atau melepaskan/memasang aksesoris apa pun. Sebelum merangkai kembali alat, tekan dan lepas sakelar pemacu untuk memastikan bahwa alat sudah mati.



**PERINGATAN!** Sebelum melakukan perawatan apa pun pada peralatan listrik kabel/nirkabel:



#### Pelumasan

Peralatan STANLEY telah dilumasi dengan baik dari pabrik dan siap digunakan.

Peralatan harus dilumasi secara rutin setiap tahun bergantung penggunaannya. (Peralatan yang digunakan pada pekerjaan yang berat dan terkekspos panas mungkin membutuhkan pelumasan lebih sering.) Pelumasan ini harus dilakukan oleh tenaga reparasi peralatan listrik

terlatih sebagaimana yang ada di pusat servis STANLEY atau personel servis berkualifikasi lainnya.



### Pembersihan



**PERINGATAN!** Debu dan pasir yang dihasilkan dari penggerindaan logam sering menumpuk pada permukaan bagian dalam dan dapat menimbulkan bahaya sengatan listrik apabila tidak dibersihkan. Gunakan sabun lembut dan kain basah untuk membersihkan alat. Jangan pernah biarkan cairan masuk ke dalam peralatan; merendam bagian peralatan apa pun ke dalam cairan.



**PERINGATAN!** Jangan gunakan pelarut atau bahan kimia keras untuk membersihkan komponen alat yang tidak terbuat dari logam. Bahan kimia ini dapat merapuhkan material komponen. Cukup gunakan sabun lembut dan kain yang agak basah untuk membersihkan alat. Jangan sampai bagian dalam alat kemasukan air; jangan pernah rendam komponen alat dalam cairan.



**PERINGATAN!** Jangan memberikan beban berlebihan pada penggerinda sudut Anda. Kelebihan beban dapat mengurangi kecepatan dan efisiensi, serta mengakibatkan penggerinda sudut Anda menjadi terlalu panas. Apabila ini terjadi, operasikan penggerinda sudut Anda tanpa beban selama satu atau dua menit hingga dingin dan beroperasi pada suhu normal. Mematikan penggerinda sudut saat memiliki beban akan mengurangi umur pakai sakelar.



**PENTING!** Untuk memastikan KESELAMATAN dan KEANDALAN produk, perbaikan, pemeliharaan dan penyesuaian (selain yang tercantum di dalam panduan ini) harus dilakukan oleh pusat servis resmi atau organisasi yang berkualifikasi dan gunakan selalu suku cadang pengganti yang serupa. Unit tidak memiliki suku cadang dalam yang dapat diservis oleh pengguna.

### AKSESORI



**PERINGATAN:** Karena aksesoris, selain yang ditawarkan STANLEY belum diuji dengan produk ini, memakai aksesoris tersebut pada peralatan ini dapat berbahaya. Untuk mengurangi risiko cedera, hanya gunakan aksesoris yang disarankan STANLEY pada produk ini.

Performa peralatan listrik mana pun bergantung pada

aksesori yang digunakan. Aksesoris STANLEY dirancang untuk standar kualitas tinggi serta didesain untuk meningkatkan performa peralatan listrik. Dengan memakai aksesoris STANLEY, Anda akan memperoleh hasil terbaik dari peralatan STANLEY Anda. STANLEY menawarkan berbagai pilihan aksesoris yang dapat diperoleh dealer lokal kami atau pusat servis resmi dengan biaya tambahan.

### MELINDUNGI LINGKUNGAN



Pengumpulan terpisah. Produk ini tidak boleh dibuang bersama limbah rumah tangga biasa.

Seandainya suatu hari Anda jumpai produk STANLEY Anda butuh diganti, atau tidak lagi berguna bagi Anda, jangan buang alat ini bersama limbah rumah tangga biasa. Pisahkan pembuangan produk ini.



STANLEY menyediakan fasilitas pengumpulan dan daur ulang produk-produk STANLEY setelah masa pakainya habis. Untuk memanfaatkan layanan ini, harap kembalikan produk Anda kepada agen reparasi resmi yang akan mengumpulkannya atas nama kami.







Anda dapat menemukan lokasi agen reparasi resmi terdekat dengan Anda dengan menghubungi kantor STANLEY setempat di alamat yang tercantum pada buku petunjuk ini. Alternatif lainnya, Anda dapat melihat daftar agen reparasi STANLEY resmi dan perincian lengkap layanan purna jual serta kontak kami yang tersedia di Internet, di: [www.2helpU.com](http://www.2helpU.com)

### CATATAN

Kebijakan STANLEY adalah salah satu peningkatan yang berkelanjutan pada produk kami, dan karenanya, kami berhak mengubah spesifikasi kasi produk tanpa pemberitahuan sebelumnya. Perlengkapan dan aksesoris standar mungkin akan berbeda di setiap negara. Spesifikasi kasi produk mungkin akan berbeda di setiap negara. Pilihan produk lengkap mungkin tidak tersedia di semua negara. Hubungi dealer STANLEY setempat Anda untuk ketersediaan produk.

### INFORMASI SERVIS

STANLEY menawarkan jaringan lengkap milik perusahaan dan lokasi servis resmi. Semua Pusat Servis STANLEY memiliki tenaga kerja terlatih untuk memberikan servis alat listrik yang efisien dan tepercaya kepada pelanggan. Untuk informasi lebih lanjut tentang pusat layanan resmi dan jika Anda membutuhkan informasi teknis, perbaikan, atau penggantian komponen pabrik asli, hubungi kantor STANLEY di lokasi terdekat.

Bagan aksesoris gerinda dan pemotongan			
Tipe Pelindung	Aksesori	Keterangan	Cara Mengepas Penggerinda
 Pelindung Tipe 27		Cakram penggerinda tengah tekan	 Pelindung Tipe 27 Flange pendukung Roda tengah tekan Tipe 27 Baut klem berulir
 Pelindung Tipe 41/42		Roda pemotong abrasif	 Pelindung Tipe 41/42 Flange pendukung Roda pemotong abrasif Baut klem berulir

**DATA TEKNIS**

PENGGERINDA SUDUT KECIL		SG5100	SG6100			SG7100			
		B1	B1/XD	KR	A9	B1/XD	KR	A9	TW
Voltase	$V_{AC}$	220~240	220~240	220	220	220~240	220	220	110
Frekuensi	Hz	50/60	50/60	60	50	50/60	60	50	60
Input daya	W	580		620			750		
Kecepatan nominal	$mnt^{-1}$	12 000		12 000			12 000		
Diameter piringan	mm	100		100			100		
Diameter spindle		M10		M10			M10		
<b>Ketebalan cakram maksimum</b>									
Cakram gerinda	mm	6		6			6		
Berat	kg	1.7		1.7			1.7		

## วัตถุประสงค์ในการใช้งาน

เครื่องเจียรไฟฟ้าขนาดเล็กรุ่น STANLEY รุ่น SG5100/SG6100/SG7100 ของคุณได้รับการออกแบบมาสำหรับการเจียรและการตัดโดยใช้ประเภทของใบเจียรที่เหมาะสม เครื่องมือเหล่านี้มีวัตถุประสงค์เพื่อการใช้งานระดับมืออาชีพ

## คำแนะนำด้านความปลอดภัย

คำจำกัดความด้านล่างอธิบายถึงระดับความรุนแรงของอันตรายที่ใช้เรียกสัญลักษณ์ต่างๆ โปรดอ่านคู่มือและใส่ใจกับสัญลักษณ์ต่างๆ เหล่านี้



**อันตราย:** หมายถึงสถานการณ์ที่ก่อให้เกิดอันตรายได้อย่างฉับพลัน ซึ่งหากไม่ระวังจะทำให้เสียชีวิตหรือได้รับบาดเจ็บสาหัสได้



**คำเตือน:** หมายถึงสถานการณ์ที่มีแนวโน้มว่าจะก่อให้เกิดอันตราย ซึ่งหากไม่ระวังสามารถทำให้เกิดอันตรายถึงชีวิตหรือบาดเจ็บสาหัสได้



**ข้อควรระวัง:** หมายถึงสถานการณ์ที่มีแนวโน้มว่าจะ ก่อให้เกิดอันตราย ซึ่งหากไม่ระวังอาจทำให้ได้รับบาดเจ็บเล็กน้อยหรือปานกลาง

**ข้อสังเกต:** หมายถึงการปฏิบัติที่ไม่เกี่ยวข้องกับการบาดเจ็บซึ่งหากไม่ระวังอาจทำให้ทรัพย์สิน เสียหายได้



**แสดงถึงความเสี่ยงจากการถูกไฟฟ้าช็อต**



**แสดงถึงอันตรายจากการเกิดเพลิงไหม้**



**คำเตือน:** เพื่อลดความเสี่ยงจากการบาดเจ็บ โปรดอ่านคู่มือการใช้งานเล่มนี้

**คำเตือนเพื่อความปลอดภัยทั่วไปสำหรับการใช้เครื่องมือไฟฟ้า**



**คำเตือน:** อ่านคำเตือน ข้อปฏิบัติเพื่อความปลอดภัยทั้งหมด รวมทั้งภาพประกอบและข้อมูลที่เกี่ยวข้องกับเครื่องมือไฟฟ้านี้ การไม่ปฏิบัติตามคำเตือนและข้อปฏิบัติเหล่านี้ อาจทำให้เกิดไฟฟ้าช็อต เกิดอัคคีภัย และ/หรือบาดเจ็บสาหัสได้

**โปรดเก็บรักษาคำเตือนและคำแนะนำทั้งหมดนี้ไว้เพื่อการอ้างอิงในอนาคต**

คำว่า “เครื่องมือไฟฟ้า” ในคำเตือน หมายถึง เครื่องมือไฟฟ้า (แบบมีสาย) ที่ทำงานผ่านแหล่งจ่ายไฟหลัก หรือเครื่องมือไฟฟ้า (แบบไร้สาย) ที่ทำงานผ่านแบตเตอรี่

- ความปลอดภัยในบริเวณที่ทำงาน**
  - รักษาความปลอดภัยและจัดให้มีแสงสว่างเพียงพอในบริเวณที่ทำงาน บริเวณที่มีมืดหรือมีของวางระเกะระกะอาจทำให้เกิดอุบัติเหตุได้
  - ห้ามใช้เครื่องมือไฟฟ้าในบริเวณที่อาจเกิดการระเบิดได้ เช่น ในสถานที่ที่มีของเหลวแก๊ส หรือฝุ่นละอองที่มีคุณสมบัติไวไฟ เครื่องมือไฟฟ้าจะทำให้เกิดประกายไฟที่อาจทำให้เกิดลวอนหรือเปลวไฟขึ้นได้
  - ระวังไม่ให้เด็กและคนเดินผ่านไปมาเข้าใกล้ในขณะที่ใช้งานเครื่องมือไฟฟ้า สิ่งรบกวนอาจทำให้คุณเสียสมาธิได้
- ความปลอดภัยทางไฟฟ้า**
  - ปลั๊กไฟของเครื่องต้องเป็นชนิดเดียวกับเต้ารับ ห้ามตัดแปลงปลั๊กไม่ว่าด้วยวิธีใด ห้ามใช้ปลั๊กอะแดปเตอร์ใดๆ กับเครื่องมือไฟฟ้าที่ต่อสายดิน (ลงกราวด์) ปลั๊กไฟที่ไม่ได้รับการตัดแปลงและเต้ารับชนิดเดียวกันจะช่วยลดความเสี่ยงจากการถูกไฟฟ้าช็อต
  - หลีกเลี่ยงการสัมผัสพื้นผิวที่ต่อสายดินหรือลงกราวด์ เช่น ท่อ เครื่องทำความร้อน เตาหุงต้ม และตู้เย็น มีความเสี่ยงเพิ่มขึ้นที่จะถูกไฟฟ้าช็อตหากร่างกายของคุณเป็นสื่อเชื่อมต่อลงดินหรือลงกราวด์
  - อย่าให้เครื่องมือไฟฟ้าถูกฝนหรือเปียก น้ำที่เข้าเครื่องมือไฟฟ้าจะเพิ่มความเสี่ยงในการเกิดไฟฟ้าช็อต
  - ห้ามใช้สายไฟผิดวัตถุประสงค์ ห้ามใช้สายไฟเพื่อการหิ้ว ดึง หรือถอดปลั๊กเครื่องมือไฟฟ้า เก็บสายไฟให้พ้นจากความร้อน น้ำมัน ของมีคม หรือชิ้นส่วนต่างๆ ที่กำลังเคลื่อนที่ สายไฟที่ชำรุดหรือพันกันเป็นการเพิ่มความเสี่ยงจากการถูกไฟฟ้าช็อต
  - เมื่อใช้เครื่องมือไฟฟ้านอกอาคาร ให้ใช้สายต่อพ่วงที่เหมาะสมสำหรับการใช้งานนอกอาคาร ใช้สายไฟที่เหมาะสมสำหรับใช้นอกอาคารจะช่วยลดความเสี่ยงต่อการเกิดไฟฟ้าช็อต
  - หากไม่สามารถหลีกเลี่ยงการใช้เครื่องมือไฟฟ้าในบริเวณที่ชื้นและได้ ให้ใช้อุปกรณ์ป้องกันไฟดูด (RCD) การใช้ RCD จะเป็นการลดความเสี่ยงจากการถูกไฟฟ้าช็อต
- ความปลอดภัยส่วนบุคคล**
  - ตื่นตัวและมีสมาธิกับสิ่งที่ถือกำลังทำ รวมทั้งใช้สามัญสำนึกในขณะที่กำลังใช้งานเครื่องมือไฟฟ้า ห้ามใช้เครื่องมือไฟฟ้าในขณะที่คุณมีอาการเหนื่อยล้าหรือวังง หรือได้รับอิทธิพลจากยา แอลกอฮอล์ หรือการรักษายาบางอย่าง การขาดความระมัดระวังในการใช้เครื่องมือไฟฟ้าแม้ชั่วขณะหนึ่ง อาจทำให้บาดเจ็บสาหัสได้
  - ใช้อุปกรณ์คุ้มครองความปลอดภัยส่วนบุคคลสวมอุปกรณ์ป้องกันดวงตาเสมอ อุปกรณ์

- ป้องกัน เช่น หน้ากากกันฝุ่น รองเท้านิรภัยกันลื่น หมวกนิรภัย หรืออุปกรณ์ป้องกันเสียงดังที่ใช้ในสภาวะที่เหมาะสมจะช่วยลดอาการบาดเจ็บทางร่างกาย
- ป้องกันเครื่องเปิดทำงานโดยไม่ตั้งใจ สวิตช์ต้องอยู่ในตำแหน่งปิดก่อนที่จะเสียบปลั๊กเข้ากับแหล่งจ่ายไฟ และ/หรือชุดแบตเตอรี่ หรือก่อนจะยกหรือหิ้วเครื่องมือ การยกเครื่องมือไฟฟ้าในขณะที่มืออยู่ที่สวิตช์ หรือใช้เครื่องมือไฟฟ้าที่สวิตช์เปิดอยู่ อาจทำให้เกิดอุบัติเหตุได้
  - ถอดกุญแจปรับตั้งหรือประแจออกก่อนเปิดสวิตช์เครื่องมือไฟฟ้า ประแจหรือกุญแจที่เสียบค้างอยู่ในชิ้นส่วนที่หมุนได้ของเครื่องมือไฟฟ้าอาจทำให้เกิดการบาดเจ็บส่วนบุคคลได้
  - ห้ามยืนเขย่งเท้าขณะใช้เครื่อง ควรยืนในท่าที่เหมาะสมและสมดุลตลอดเวลา เพื่อช่วยในการควบคุมเครื่องมือไฟฟ้าได้ดียิ่งขึ้นในสถานการณ์ที่ไม่คาดคิด
  - แต่งกายให้เหมาะสม ห้ามสวมเสื้อผ้าหลวมหรือใส่เครื่องประดับ รวบผมและเสื้อผ้าให้ห่างจากชิ้นส่วนที่กำลังหมุน เสื้อผ้าที่หลวมหรือยาวรุ่มร่าม เครื่องประดับ ผมผมที่ยาวอาจเข้าไปพันกับชิ้นส่วนที่กำลังหมุน
  - หากมีอุปกรณ์สำหรับดูดและเก็บฝุ่น ต้องตรวจสอบให้แน่ใจว่าได้เชื่อมต่อและใช้งานอุปกรณ์นั้นอย่างเหมาะสม การใช้อุปกรณ์เก็บฝุ่นจะช่วยลดอันตรายที่เกี่ยวข้องกับฝุ่นได้
  - อย่าให้ความเคยชินจากการใช้งานที่ทำให้คุณประมาทและละเลยการปฏิบัติตามหลักการเพื่อความปลอดภัย การใช้งานโดยไม่ระวังอาจทำให้เกิดการบาดเจ็บสาหัสได้ภายในเวลาเพียงเสี้ยววินาที
- การใช้และการดูแลรักษาเครื่องมือไฟฟ้า
    - ห้ามฝืนใช้เครื่องมือไฟฟ้า เลือกใช้เครื่องมือไฟฟ้าที่ถูกต้องตรงกับลักษณะการใช้งานของคุณ เครื่องมือไฟฟ้าที่ตรงกับงานย่อมทำงานได้ดีกว่าและปลอดภัยกว่าตามที่ได้ออกแบบมา
    - ห้ามใช้เครื่องมือไฟฟ้าถ้าสวิตช์เปิดปิดเครื่องไม่ทำงาน เครื่องมือไฟฟ้าที่ไม่สามารถควบคุมผ่านสวิตช์ได้ ถือว่ามีอันตรายและต้องส่งซ่อม
    - ถอดปลั๊กของเครื่องมือไฟฟ้าออกจากแหล่งจ่ายไฟ และ/หรือ หากถอดแบตเตอรี่ได้ ให้ถอดแบตเตอรี่ออกก่อนทำการปรับตั้ง เปลี่ยนอุปกรณ์เสริม หรือจัดเก็บเครื่องมือไฟฟ้ามาตรฐานเพื่อความปลอดภัยเชิงการป้องกันนี้จะช่วยลดความเสี่ยงในการเผลอเปิดเครื่องให้ทำงานโดยไม่ตั้งใจ
    - เก็บเครื่องมือไฟฟ้าที่ไม่ได้ใช้งานไว้ให้พ้นมือเด็ก และไม่อนุญาตให้บุคคลที่ไม่คุ้นเคยกับเครื่องมือไฟฟ้าหรือข้อปฏิบัติเหล่านี้เป็นผู้ใช้เครื่องมือ เครื่องมือไฟฟ้าจะเป็นอันตรายหากอยู่ในมือผู้ใช้ที่ไม่มี ความชำนาญ

- บำรุงรักษาเครื่องมือไฟฟ้าและอุปกรณ์เสริมต่าง ๆ ตรวจสอบว่าชิ้นส่วนที่เคลื่อนที่ได้มีการรวมไม่ตรงแนวหรือติดขัดหรือไม่ มีชิ้นส่วนที่แตกหัก และสภาพอื่นใดที่อาจส่งผลต่อการทำงานของเครื่องมือไฟฟ้าหรือไม่ หากชำรุดเสียหาย ให้นำเครื่องมือไปส่งซ่อมก่อนนำมาใช้ อุบัติเหตุจำนวนมากเกิดจากการดูแลรักษาเครื่องมือไฟฟ้าไม่ดีพอ
  - เครื่องมือตัดต้องคมและสะอาดอยู่เสมอ เครื่องมือตัดที่ได้รับการดูแลรักษาอย่างถูกต้อง และมีขอบ ตัดคม จะมีปัญหาติดขัดน้อย และควบคุมได้ง่ายกว่า
  - ใช้เครื่องมือไฟฟ้า อุปกรณ์เสริม และชุดอุปกรณ์ต่างๆ ให้สอดคล้องกับข้อปฏิบัติเหล่านี้ โดยพิจารณาถึงสภาพการทำงานและงานที่ทำเป็นสำคัญ การใช้เครื่องมือไฟฟ้าทำงานอื่นนอกเหนือจากที่กำหนดไว้อาจทำให้เกิดอันตรายได้
  - ต้องดูแลให้มือจับและพื้นผิวที่จับนั้นแห้ง สะอาด ปราศจากน้ำมันและจาระบี มือจับและผิวสัมผัสที่ลื่นอาจทำให้เกิดการใช้งานที่ไม่ปลอดภัยและทำให้ไม่สามารถควบคุมเครื่องมือในสถานการณ์ได้เช่นเดียวกับการตัด
- การบริการ
    - ให้ช่างซ่อมที่มีความเชี่ยวชาญเป็นผู้ซ่อมเครื่องมือ และใช้อะไหล่แท้เท่านั้น ซึ่งจะช่วยให้อายุการใช้งานของเครื่องมือไฟฟ้ามีความปลอดภัยยิ่งขึ้น

## กฎความปลอดภัยจำเพาะเพิ่มเติม

- ข้อปฏิบัติเพื่อความปลอดภัยสำหรับการใช้งานทุกประเภท**
- คำเตือนเพื่อความปลอดภัยทั่วไปสำหรับการเจียรและการตัด**
- เครื่องมือไฟฟ้าที่มีวัตถุประสงคเพื่อการใช้งานเป็นเครื่องเจียร อ่านคำเตือน ข้อปฏิบัติเพื่อความปลอดภัยทั้งหมด รวมทั้งภาพประกอบและข้อมูลจำเพาะที่ให้มากับเครื่องมือไฟฟ้านี้ หากไม่ปฏิบัติตามคำแนะนำทั้งหมดนี้อาจทำให้เกิดไฟฟ้าช็อต เกิดอัคคีภัย และ/หรือบาดเจ็บสาหัสได้
  - ไม่แนะนำให้ใช้เครื่องมือไฟฟ้าที่เป็นการทำงานประเภทงานขัดด้วยกระดาษทราย งานขัดเงา และการใช้แปรงลวด การทำงานที่ไม่ตรงตามที่เครื่องมือได้รับการออกแบบมาอาจทำให้เกิดอันตรายและเกิดการบาดเจ็บได้
  - ไม่ใช้อุปกรณ์เสริมที่ไม่ได้รับการออกแบบหรือแนะนำโดยผู้ผลิตเครื่องมือโดยเฉพาะการที่อุปกรณ์เสริมสามารถต่อเข้ากับเครื่องมือไฟฟ้าของคุณได้นั้น ไม่ได้รับประกันว่าอุปกรณ์เสริมนั้นจะทำงานอย่างปลอดภัย
  - ความเร็วตามพิกัดของอุปกรณ์เสริมต้องเท่ากับความเร็วสูงสุดที่กำกับไว้บนเครื่องมือ

- ไฟฟ้าเป็นอย่างน้อย อุปกรณ์เสริมที่ทำงานด้วยความเร็วมากกว่าที่กีดความเร็วของอุปกรณ์ อาจแตกหักและกระเด็นหลุดออกได้
- e. เส้นผ่านศูนย์กลางภายนอกและค่าความหนาของอุปกรณ์เสริมต้องอยู่ภายในที่กีดความเร็วสามารถของเครื่องมือไฟฟ้า อุปกรณ์เสริมที่มีขนาดใหญ่เกินไปไม่สามารถให้การป้องกันหรือควบคุมได้เพียงพอ
  - f. ส่วนที่เป็นเกลียวยึดสำหรับติดตั้งของอุปกรณ์เสริมต้องมีเกลียวตรงกันกับเกลียวของแกนหมุนของเครื่องเจียร สำหรับอุปกรณ์เสริมที่ยึดด้วยหน้าแปลน รูยึดของอุปกรณ์เสริมต้องพอดีกับเส้นผ่าศูนย์กลางกำหนดตำแหน่งของหน้าแปลน อุปกรณ์เสริมที่ไม่ตรงกันกับส่วนที่ใช้ยึดของเครื่องมือไฟฟ้าจะทำให้ขาดความสมดุล มีอาการสั่นมากเกินไป และอาจทำให้สูญเสียการควบคุมได้
  - g. ห้ามใช้อุปกรณ์เสริมที่ชำรุดเสียหาย ก่อนการใช้แต่ละครั้ง ให้ตรวจอุปกรณ์เสริมเช่น แผ่นเจียรมีรอยแหงและแตกหรือไม่ หากเครื่องมือไฟฟ้าหรืออุปกรณ์เสริมตกลง ให้ตรวจหาการชำรุดเสียหายหรือติดตั้งอุปกรณ์เสริมที่ไม่ชำรุด หลังจากการตรวจและติดตั้งอุปกรณ์เสริมแล้ว ตัวคุณและผู้ที่ใช้ใกล้เคียงต้องออกห่างจากแนวระนาบของอุปกรณ์เสริมที่กำลังหมุน และเปิดเครื่องมือไฟฟ้าที่ความเร็วสูงสุดโดยไม่มีภาระโหลดเป็นเวลาหนึ่งนาที โดยปกติอุปกรณ์เสริมที่ชำรุดจะแตกออกในระหว่างการทดสอบนี้
  - h. สวมใส่อุปกรณ์คุ้มครองความปลอดภัยส่วนบุคคล ใช้หน้ากากป้องกัน แวนตาปรีภัย หรืออุปกรณ์ป้องกันดวงตาอื่นๆ ตามลักษณะการใช้งาน ให้สวมหน้ากากกันฝุ่น อุปกรณ์ป้องกันเสียงดัง ถุงมือ และผ้ากันเปื้อนที่สามารถป้องกันเศษทรายขัดหรือเศษชิ้นส่วนของชิ้นงานได้ โดยขึ้นอยู่กับความเหมาะสมในการใช้งาน อุปกรณ์ป้องกันดวงตาต้องสามารถกันเศษชิ้นงานที่ปลิวออกมาซึ่งเกิดจากการทำงานประเภทต่างๆ หน้ากากกันฝุ่นหรือหน้ากากป้องกันต้องสามารถกรองฝุ่นที่เกิดจากการทำงานได้ การอยู่กับเสียงดังมากๆ เป็นเวลานานอาจทำให้สูญเสียความสามารถในการได้ยิน
  - i. กันผู้ที่อยู่ใกล้เคียงให้ออกห่างจากบริเวณพื้นที่ทำงานในระยะที่ปลอดภัย ผู้ที่เข้ามาในพื้นที่ทำงานต้องสวมใส่อุปกรณ์ป้องกันส่วนบุคคล เศษชิ้นงานหรือเศษอุปกรณ์เสริมที่แตกหักหรือชำรุดอาจหลุดกระเด็นออกมา และอาจทำให้ได้รับบาดเจ็บแม้จะอยู่นอกพื้นที่ทำงานโดยตรง
  - j. จับเครื่องมือไฟฟ้าที่พื้นผิวส่วนที่ใช้จับซึ่งมีฉนวนป้องกันเท่านั้น เมื่อทำงานประเภทใดก็ตามที่อุปกรณ์เสริมที่ใช้กับงานตัดอาจสัมผัสกับสายไฟฟ้าที่ซ่อนอยู่หรือสายไฟของตัวเครื่องเอง อุปกรณ์เสริมสำหรับงานตัดที่สัมผัสลูกสายไฟ "ที่มีไฟฟ้า" อาจทำให้ส่วนที่เป็นโลหะของเครื่องที่สัมผัสสัมผัส "มีไฟฟ้า" และทำให้ผู้ใช้เครื่องถูกไฟฟ้าช็อตได้
  - k. วางสายไฟให้ห่างจากอุปกรณ์เสริมที่กำลังหมุน หากคุณสูญเสียการควบคุม สายไฟอาจถูกตัดหรือตัดขาดและอาจดึงมือหรือแขนของคุณเข้าไปหาอุปกรณ์เสริมที่กำลังหมุนอยู่
  - l. อย่าวางเครื่องมือไฟฟ้าจนกว่าอุปกรณ์เสริมจะหยุดหมุนสนิท อุปกรณ์เสริมที่กำลังหมุนอยู่อาจจับยึดพื้นผิวไว้และดึงเครื่องมือไฟฟ้าออกจากการควบคุมของคุณ
  - m. ห้ามเปิดใช้งานเครื่องมือไฟฟ้าขณะที่ถือเครื่องมือไวใกล้ตัว อุปกรณ์เสริมที่หมุนโดยไม่ติดตั้งอาจติดพันกับเสื้อผ้าของคุณ และทำให้ดึงเครื่องมือเข้ามาหาตัวคุณได้
  - n. ทำความสะอาดช่องระบายอากาศของเครื่องมือไฟฟ้าเป็นประจำ ฝุ่นลมของมอเตอร์จะดูดฝุ่นละอองเข้าไปในตัวเครื่องและการสะสมของฝุ่นเยอะเกินไปอาจทำให้เกิดอันตรายทางไฟฟ้าได้
  - o. ไม่ควรใช้เครื่องมือไฟฟ้าใกล้วัสดุติดไฟ ประกายไฟอาจทำให้วัสดุเหล่านี้ติดไฟได้
  - p. ไม่ควรใช้อุปกรณ์เสริมที่ต้องเติมสารหล่อเย็นที่เป็นของเหลว การใช้น้ำหรือของเหลวอื่นในการหล่อเย็นอาจทำให้ได้รับอันตรายจากไฟฟ้าช็อตจนถึงแก่ความตายได้

### คำแนะนำด้านความปลอดภัยเพิ่มเติมสำหรับการใช้งานทุกประเภท

#### การติดกลับและคำเตือนที่เกี่ยวข้อง

การติดกลับคือปฏิกิริยาที่เกิดขึ้นแบบทันทีทันใดต่อแผ่นเจียรที่กำลังหมุน แผ่นรอง แปรง หรืออุปกรณ์เสริมอื่น ๆ ที่ถูกหนีบหรือติดขัด การหนีบหรือติดเข้ากับวัสดุอาจเป็นสาเหตุให้อุปกรณ์หยุดหมุนอย่างรวดเร็ว ซึ่งเป็นผลทำให้เครื่องมือไฟฟ้าที่ไม่สามารถควบคุมได้เกิดการเหวี่ยงไปยังทิศทางตรงกันข้ามกับการหมุนของอุปกรณ์เสริม ณ จุดที่อุปกรณ์เสริมดังกล่าวติดตั้งอยู่

ตัวอย่างเช่น หากแผ่นขัดเกิดการติดขัดหรือถูกหนีบโดยชิ้นงาน ขอบของแผ่นขัดที่กำลังเข้าไปสู่จุดหนีบอาจดันเข้าไปสู่พื้นผิวของวัสดุ ซึ่งจะทำให้แผ่นขัดปืนออกหรือหลุดออก แผ่นขัดอาจกระเด็นไปหาหรือกระเด็นออกจากผู้ปฏิบัติงาน ทั้งนี้ขึ้นอยู่กับทิศทาง การเคลื่อนที่ของแผ่นขัดในจุดที่ถูกหนีบ แผ่นเจียรยังอาจแตกหักภายใต้สภาวะเหล่านี้อีกด้วย

การติดกลับเป็นผลมาจากการใช้งานเครื่องมืออย่างไม่ถูกวิธี และ/หรือขั้นตอนหรือสภาวะการทำงานที่ไม่ถูกต้อง และสามารถหลีกเลี่ยงได้ด้วยการใช้มาตรการป้องกันที่เหมาะสมที่ให้ไว้ด้านล่าง

- a. จับยึดเครื่องมือไฟฟ้าให้แน่นตลอดเวลา และจัดตำแหน่งร่างกายและแขนเพื่อให้อุปกรณ์ต้านแรงติดกลับได้ ให้ใช้มือจับเสริมด้วยเสมอ



หากมีให้มา เพื่อให้สามารถควบคุมการติดกลับหรือผลจากแรงบิดได้อย่างเต็มที่ในระหว่างเริ่มเปิดเครื่อง ผู้ปฏิบัติงานสามารถควบคุมปฏิกิริยาของแรงบิดหรือแรงตึงกลับได้ ถ้านามาตรการที่เหมาะสมมาใช้

- ห้ามวางมือเข้าใกล้อุปกรณ์เสริมที่กำลังหมุน อุปกรณ์เสริมอาจติดใส่มือได้
- อย่าให้ร่างกายของคุณอยู่ในบริเวณที่เครื่องมือไฟฟ้าจะเคลื่อนที่ไปได้ถ้าเกิดการติดกลับขึ้น การติดกลับจะทำให้เครื่องมือเหวี่ยงกลับในทิศทางตรงกันข้ามกับการหมุนของแผ่นเจียร ณ ตำแหน่งที่ติดขัด
- ใช้ความระมัดระวังเป็นพิเศษขณะทำงานที่มุมหรือขอบที่คม ฯลฯ หลีกเลี่ยงการใช้งานกับพื้นผิวขรุขระที่อาจทำให้ใบเจียรติดขัดได้ มุมต่างๆ ขอบที่คม หรือพื้นผิวขรุขระ มีแนวโน้มที่จะทำให้อุปกรณ์เสริมที่กำลังหมุนอยู่ติดขัด และทำให้สูญเสียการควบคุมหรือเกิดการติดกลับ
- ไม่ควรถัดใบเลื่อยไม้แบบโซ่เลื่อยหรือใบเลื่อยแบบมีฟัน ใบเลื่อยแบบนี้มักจะทำให้เกิดการติดกลับและสูญเสียการควบคุม

### ข้อปฏิบัติเพื่อความปลอดภัยเพิ่มเติมสำหรับการเจียรและการตัด

คำเตือนเพื่อความปลอดภัยทั่วไปสำหรับการเจียร รวมถึงการตัดโดยใช้สารกัดกร่อน:

- ใช้แผ่นเจียรชนิดที่แนะนำสำหรับเครื่องมือไฟฟ้าของคุณและอุปกรณ์ป้องกันที่ออกแบบมาสำหรับแผ่นเจียรที่เลือกโดยเฉพาะ แผ่นเจียรที่ไม่ได้ออกแบบมาให้เข้ากับเครื่องมือไฟฟ้า จะไม่ได้รับการป้องกันอย่างเพียงพอและไม่ปลอดภัย
- พื้นผิวเจียรของแผ่นเจียรแบบกดกลางต้องติดตั้งต่ำกว่าระนาบของขอบตัวครอบป้องกัน แผ่นเจียรที่ติดตั้งไม่ถูกต้องที่ยื่นเลยระนาบของขอบตัวครอบป้องกันจะไม่ได้รับการป้องกันที่เพียงพอ
- ตัวครอบป้องกันต้องได้รับการติดตั้งเข้ากับเครื่องมือไฟฟ้าอย่างแน่นหนาและอยู่ในตำแหน่งที่มีความปลอดภัยสูงสุด เพื่อให้มีส่วนของแผ่นเจียรที่หันเข้าหาผู้ทำงานได้น้อยที่สุด ตัวครอบป้องกันนี้จะช่วยปกป้องผู้ทำงานจากชิ้นส่วนของแผ่นเจียรที่แตกหักและการสัมผัสกับแผ่นเจียรโดยไม่ตั้งใจ รวมทั้งประกายไฟที่อาจทำให้เกิดฝ้าติดไฟ
- ต้องใช้แผ่นตัดสำหรับการใช้งานที่แนะนำเท่านั้น ตัวอย่างเช่น ห้ามใช้ด้านข้างของแผ่นตัดกับงานเจียร แผ่นตัดแบบชนิดมีวัตถุประสงค์เพื่อการเจียรแนวตั้ง แรงดันข้างที่กระทำกับแผ่นเหล่านี้อาจทำให้แผ่นแตกออกได้

- ให้ใช้หน้าแปลนแผ่นเจียรที่ไม่ชำรุดเสียหายที่มีขนาดและรูปร่างที่ถูกต้องเหมาะสมสำหรับแผ่นเจียรที่คุณเลือกใช้ทุกครั้ง หน้าแปลนแผ่นเจียรที่เหมาะสมจะช่วยรองรับแผ่นเจียรไว้ ดังนั้นจึงลดการแตกหักของแผ่นเจียรที่อาจเกิดขึ้นได้ หน้าแปลนสำหรับแผ่นตัดอาจแตกต่างจากหน้าแปลนสำหรับแผ่นเจียร
- ห้ามใช้แผ่นเก่าที่สึกมาจากเครื่องมือไฟฟ้าที่มีขนาดใหญ่กว่า แผ่นที่มีไว้สำหรับเครื่องมือไฟฟ้าขนาดใหญ่ไม่สามารถใช้ร่วมกับเครื่องมือที่มีความเร็วสูงกว่าหรือเครื่องมือที่เล็กกว่า และอาจแตกหักได้

### คำเตือนเพื่อความปลอดภัยเพิ่มเติมเฉพาะสำหรับการทำงานตัดและขัด

- อย่าทำให้ล้อตัด "ติดขัด" หรือใช้แรงดันมากเกินไป อย่าพยายามทำให้รอยตัดลึกเกินไป การกดล้อมากเกินไปทำให้โหลดเพิ่มขึ้นและความไวต่อการบิดหรือการยึดของล้อในการตัดเพิ่มขึ้น และมีโอกาสเกิดแรงสะท้อนกลับหรือการแตกของล้อ
- อย่ายืนในตำแหน่งที่ทำให้ร่างกายของคุณอยู่ในแนวเดียวและหลังล่อหมุน เมื่อวงล้อเคลื่อนตัวออกจากร่างกายของคุณ ณ จุดปฏิบัติงาน การสะท้อนกลับที่เป็นไปได้อาจขับเคลื่อนล่อหมุนและเครื่องมือไฟฟ้าตรงมายังคุณ
- เมื่อลัดต้นหรือเมื่อมีการขัดจังหวะการตัดด้วยเหตุผลใดก็ตาม ให้ปิดเครื่องมือไฟฟ้าและถือเครื่องมือไฟฟ้าให้หนึ่งจนกว่าล้อจะหยุดสนิท อย่าพยายามดึงล้อตัดออกจากการตัดในขณะที่ล้อกำลังหมุนอยู่ ไม่เช่นนั้นอาจเกิดการสะท้อนกลับได้ ตรวจและดำเนินการแก้ไขเพื่อกำจัดสาเหตุการติดขัดของล้อ
- อย่าเริ่มการตัดชิ้นงานอีกครั้งขณะที่มีชิ้นงานอยู่ ปลดปล่อยล้อมีความเร็วสูงสุดก่อน และบ่อนส่วนตัดอีกครั้งอย่างระมัดระวัง ล้ออาจติดขัด ได้ขึ้นหรือสะท้อนกลับ หากเริ่มต้นเครื่องมือไฟฟ้าอีกครั้งขณะที่มีชิ้นงานอยู่
- แผ่นรองรับหรือชิ้นงานที่มีขนาดใหญ่กว่าปกติ เพื่อลดความเสี่ยงจากการหนีบและการสะท้อนกลับของล้อ ล้อชิ้นงานขนาดใหญ่มักจะไหลลงตามน้ำหนักของตัวเอง ต้องวางแผ่นรองรับไว้ใต้ชิ้นงานใกล้กับแนวการตัดและใกล้กับขอบชิ้นงานทั้งสองด้านของล้อ
- ใช้ความระมัดระวังเป็นพิเศษเมื่อทำการ "ตัดส่วนที่คล้ายกง" เข้าไปในผนังที่มีอยู่หรือบริเวณอับสายตาอื่น ๆ ล้อที่ยื่นออกมาอาจติดทอ ก๊าซหรือน้ำ สายไฟหรือวัตถุที่อาจทำให้เกิดการสะท้อนกลับได้



## ข้อมูลเพื่อความปลอดภัยเพิ่มเติม

- ห้ามใช้หินเจียรประเภท 11 (หินครก) กับเครื่องมือนี้ การใช้อุปกรณ์เสริมที่ไม่เหมาะสมอาจทำให้เกิดการบาดเจ็บได้
- ใช้ด้ามจับด้านข้างอยู่เสมอขณะด้ามจับให้แน่น คุณควรใช้ด้ามจับด้านข้างอยู่เสมอในการคงไว้ซึ่งการควบคุมเครื่องมืออยู่ตลอดเวลา
- ใช้เครื่องมือหรือวิธีการอื่นๆ ที่เหมาะสมในการรองรับน้ำหนักของชิ้นงานให้อยู่บนแท่นทำงานที่มีความเสถียร การจับงานไว้ด้วยมือหรือแบบกับลวดจะทำให้เกิดความไม่เสถียรและอาจนำไปสู่การสูญเสียการควบคุมได้
- สกรูฝาครอบจะต้องยึดกับฝาครอบอยู่เสมอ

## ความปลอดภัยส่วนบุคคล

- ห้ามเด็กและสตรีมีครรภ์เข้าไปในบริเวณที่ทำงาน ซึ่งมีการขุดสัจจนกว่าจะมีการทำความสะอาดบริเวณดังกล่าวจนเรียบร้อย
- ทุกคนที่เข้าไปในบริเวณที่ทำงานจะต้องสวมหน้ากากกันฝุ่นหรืออุปกรณ์ป้องกันระบบหายใจควรเปลี่ยนไส้กรองทุกวัน หรือเมื่อใดก็ตามที่ผู้สวมใส่เกิดการหายใจลำบาก

**หมายเหตุ:** ควรใช้เฉพาะหน้ากากกันฝุ่นที่เหมาะสมกับการทำงานกับสีและควีนที่มีส่วนผสมของตะกั่วเท่านั้น หน้ากากธรรมดาที่มีสีสันไม่สามารถป้องกันในกรณีนี้ได้ ดูรายชื่อตัวแทนจำหน่ายฮาร์ดแวร์ในท้องถิ่นของคุณสำหรับหน้ากากที่เหมาะสมซึ่งได้รับความเห็นชอบจาก NIOSH

## ความปลอดภัยด้านสิ่งแวดล้อม

- ทำการลอกสีในลักษณะที่เหมาะสมเพื่อลดปริมาณของฝุ่นที่เกิดขึ้น
- บริเวณที่เกิดการลอกสีต้องได้รับการปิดผนึกด้วยแผ่นพลาสติกซึ่งมีความหนา 4 มิลลิเมตร
- การขุดสีต้องได้รับการดำเนินการอย่างเหมาะสมเพื่อลดการเกิดฝุ่นสีที่ด้านนอกของบริเวณที่ทำงาน

## ความเสี่ยงอื่นๆ ที่ยังมีอยู่

แม้จะปฏิบัติตามข้อกำหนดด้านความปลอดภัยที่เกี่ยวข้องและใช้อุปกรณ์นิรภัยแล้วก็ตาม แต่ก็ไม่สามารถหลีกเลี่ยงความเสี่ยงบางอย่างได้ ความเสี่ยงเหล่านั้นได้แก่:

- ความบกพร่องในการได้ยินเสียง
- ความเสี่ยงที่จะได้รับบาดเจ็บจากเศษชิ้นงานที่ปลิวว่อน
- ความเสี่ยงที่จะเกิดรอยไหม้เนื่องจากอุปกรณ์เสริมที่ร้อนขึ้นในระหว่างการใช้งาน
- ความเสี่ยงที่จะได้รับบาดเจ็บเนื่องจากการใช้งานเป็นเวลานาน
- ความเสี่ยงที่จะได้รับฝุ่นจากสารที่เป็นอันตราย

## ความปลอดภัยทางไฟฟ้า



เครื่องมือของคุณมีฉนวนสองชั้น ดังนั้นจึงไม่จำเป็นต้องต่อสายดิน ต้องตรวจแรงดันไฟฟ้าจากแหล่งจ่ายไฟให้ตรงกับแรงดันไฟฟ้าบนแผ่นแสดงที่ติดตั้งเสมอ



**คำเตือน!** ถ้าสายไฟของตัวเครื่องชำรุดเสียหาย ต้องเปลี่ยนโดยผู้ผลิต ศูนย์บริการของ STANLEY ที่ได้รับอนุญาต หรือบุคคลที่ผ่านการรับรองเพื่อหลีกเลี่ยงความเสียหายหรือการบาดเจ็บที่อาจเกิดขึ้นได้ ถ้าผู้ที่ทำการเปลี่ยนสายไฟของเครื่องมือมีคุณสมบัติตรงตามที่กำหนดไว้แต่ไม่ใช่บุคคลผู้ได้รับอนุญาตจาก STANLEY การรับประกันจะไม่สามารถใช้ได้

## การใช้สายพ่วง

หากจำเป็นต้องใช้สายพ่วง โปรดใช้สายพ่วงที่ได้มาตรฐานและตรงตามข้อกำหนดจำเพาะสำหรับกำลังไฟเข้าของเครื่องมือ ขนาดพื้นที่หน้าตัดล่าสุดของสายไฟคือ 1.5 ตร.มม. ควรคลายสายไฟก่อนม้วนเก็บ

พื้นที่หน้าตัดของสายไฟ (ตร.มม.)	กระแสไฟฟ้าตามพิกัดของสายไฟ (แอมแปร์)
0.75	6
1.00	10
1.50	15
2.50	20
4.00	25

### ความยาวของสายไฟ (ม.)

	7.5	15	25	30	45	60
--	-----	----	----	----	----	----

แรงดันไฟฟ้า	แอมแปร์	กระแสไฟฟ้าตามพิกัดของสายไฟ (แอมแปร์)					
110-127	0 - 2.0	6	6	6	6	6	10
	2.1 - 3.4	6	6	6	6	15	15
	3.5 - 5.0	6	6	10	15	20	20
	5.1 - 7.0	10	10	15	20	20	25
	7.1 - 12.0	15	15	20	25	25	-
	12.1 - 20.0	20	20	25	-	-	-
220-240	0 - 2.0	6	6	6	6	6	6
	2.1 - 3.4	6	6	6	6	6	6
	3.5 - 5.0	6	6	6	6	10	15
	5.1 - 7.0	10	10	10	10	15	15

	7.1 - 12.0	15	15	15	15	20	20
	12.1 - 20.0	20	20	20	20	25	-

## ป้ายสัญลักษณ์บนเครื่องมือ

ป้ายบนเครื่องมือของคุณอาจมีสัญลักษณ์ดังต่อไปนี้

	คำเตือน! เพื่อลดความเสี่ยงต่อการบาดเจ็บ ผู้ใช้ต้องอ่านคู่มือการใช้งานเล่มนี้ก่อนใช้เครื่อง		
	สวมแว่นตาป้องกันหรือแว่นครอบตา		
	สวมอุปกรณ์ป้องกันเสียงดัง		
	สวมหน้ากากกันฝุ่น		
V	โวลต์	---	ไฟกระแสตรง
A	แอมแปร์	n	จัดอันดับความเร็ว
Hz	เฮิร์ตซ์		โครงสร้างคลาส II
W	วัตต์		สายดิน
min	นาที		สัญลักษณ์เตือนความปลอดภัย
	ไฟกระแสสลับ	/min.	รอบการหมุนหรือรอบการทำงานต่อนาที

### ตำแหน่งของรหัสวันที่

รหัสวันที่ ซึ่งรวมถึงปีที่ผลิต จะพิมพ์อยู่บนตัวเครื่องตัวอย่างเช่น:

2020 XX JN  
ปีที่ผลิต

## สิ่งที่อยู่ในบรรจุภัณฑ์

ภายในบรรจุภัณฑ์ประกอบด้วย

- 1 เครื่องเจียร
  - 1 ตัวครอบป้องกัน
  - 1 ชุดหน้าแปลน
  - 1 ประแจ
  - 1 ตัวยึด (เฉพาะรุ่น SG7100 เท่านั้น)
  - 1 คู่มือการใช้งาน
- โปรดตรวจหาร่องรอยความเสียหายของเครื่องมี้อขึ้นส่วน หรืออุปกรณ์เสริม ที่อาจเกิดขึ้นในระหว่างการขนส่ง
  - โปรดอ่านและทำความเข้าใจคู่มือเล่มนี้ก่อนการใช้งาน

## ส่วนประกอบสำคัญ (รูป A)



**คำเตือน!** ห้ามดัดแปลงเครื่องมือไฟฟ้าหรือส่วนใดส่วนหนึ่งของเครื่องมือโดยเด็ดขาด มีเช่นนั้นอาจทำให้เกิดความเสียหายกับเครื่องมือหรือทำให้ผู้ปฏิบัติงานได้รับบาดเจ็บได้

1. การเปิด/ปิดเครื่อง สวิตช์
2. ตัวล็อคแกนหมุน
3. ตัวครอบป้องกัน
4. มือจับเสริมด้านข้าง

## การประกอบ



**คำเตือน:** เพื่อเป็นการป้องกันการทำงานโดยไม่เจตนา คุณต้องปิดเครื่องและถอดปลั๊กเครื่องมือออกก่อนที่จะปฏิบัติงานดังต่อไปนี้ การไม่ปฏิบัติตามอาจทำให้ผู้ปฏิบัติงานได้รับบาดเจ็บสาหัสได้

### การประกอบและถอดตัวครอบป้องกันการแผ่เจียร (รูป B)



**คำเตือน:** เพื่อลดความเสี่ยงของการบาดเจ็บสาหัส ให้ปิดเครื่องมือและถอดแบตเตอรี่ก่อนทำการปรับหรือการถอด/ติดตั้งอุปกรณ์ต่อพ่วงหรืออุปกรณ์เสริมใดๆ ก่อนการประกอบเครื่องมือ ให้กดและปล่อยสวิตช์ไว้เพื่อให้แน่ใจว่าเครื่องมือปิดอยู่

### การประกอบตัวครอบป้องกัน (รวมถึงฝาครอบประเภท Type 27/41/42)

1. วางเครื่องเจียรไฟฟ้าบนโต๊ะ หันแกนเพลลาเข้าหาผู้ปฏิบัติงาน
2. หยิบฝาครอบและตรวจสอบให้แน่ใจว่าตัวกันกระแทก (10) ของฝาครอบอยู่ในแนวเดียวกันกับร่อง (9) ของฝาครอบตัวอุปกรณ์
3. ปล่อยฝาครอบ (3) และหมุนฝาครอบทวนเข็มนาฬิกาที่ 180 องศา
4. ชันสกรู (12) ให้แน่นและตรวจสอบให้แน่ใจว่าฝาครอบไม่ไถ่หมุน

### การถอดตัวครอบป้องกัน (รวมถึงฝาครอบประเภท Type 27/41/42)

1. คลายสกรู (12) ตรงปลอกยึดตัวครอบป้องกันออก
2. หมุนฝาครอบทวนเข็มนาฬิกาที่ 180 องศา
3. ดึงตัวครอบป้องกันขึ้น (3)

### การใส่และการถอดแผ่นเจียร (รูป C และ D)



**คำเตือน:** ห้ามใช้แผ่นเจียรที่ชำรุด

1. วางเครื่องเจียรไฟฟ้าบนโต๊ะงานช่าง โดยให้ตัวครอบป้องกันตั้งขึ้น
2. ใส่ประกบใน (4) บนแกนเพลลา (5) ให้ถูกต้อง

- วางหินเจียร (6) บนประกบใน (4) เมื่อใส่หินเจียรพร้อม กับยกตรงกลางขึ้นแล้ว คุณต้องตรวจให้แน่ใจว่าตรง กลางที่ยกขึ้น (7) หันไปทางประกบใน (4)
- ชั้นประกบนอก (h) บนเพลารับกำลัง (5) ให้แน่น
- เมื่อใส่หินเจียร แหวนที่ด้านบนประกบนอก (8) ต้องหันเข้าหาหินเจียร (รูป D-1) เมื่อใส่ใบตัด แหวนที่ด้านบนของประกบนอก (8) ต้องหันออก จากหินเจียร (รูป D-2)
- กดที่ล็อคแกนเพลลา (2) และป้องกันแกนเพลลา (5) ไม่ให้หมุนจนกระทั่งล็อคเข้าที่
- ใช้ประแจหัวหมุดในการขันประกบนอก (8)

### ใส่ด้ามจับด้านข้าง (รูป A) (เฉพาะรุ่น SG7100 เท่านั้น)



**คำเตือน:** ก่อนใช้เครื่องมือ ตรวจสอบว่าด้ามจับ แน่นหนาแล้ว



**คำเตือน:** ควรใช้ด้ามจับด้านข้างทุกครั้งเพื่อ ควบคุมเครื่องมือได้ตลอดเวลา ชั้นมีจับเสริม ด้านข้าง (4) ให้เข้าไปในรู (10) หรือ (11) ที่ อยู่ด้านใดด้านหนึ่งของเลื่อยเพื่อให้เห็น

### การเตรียมการก่อนการใช้งาน

- ติดตั้งตัวครอบป้องกันความปลอดภัยและแผ่นขัด หรือแผ่นเจียรที่เหมาะสม อย่าใช้แผ่นขัดหรือแผ่น เจียรที่สึกหรอมากเกินไป
- ตรวจสอบให้แน่ใจว่าได้ติดตั้งหน้าแปลนด้านในและ ด้านนอกอย่างถูกต้องแล้ว
- ตรวจสอบให้แน่ใจว่าแผ่นขัดหรือแผ่นเจียรหมุนใน ทิศทางตามลูกศรบนอุปกรณ์เสริมหรือเครื่องมือ



### คำเตือน!

- ตรวจสอบให้แน่ใจว่าวัสดุทั้งหมดที่จะเจียรอยู่ใน ตำแหน่งที่เหมาะสม
- ใช้แรงกดเพียงเล็กน้อยกับเครื่องมือ ห้ามใช้แรงดัน ที่ด้านข้างกับใบเจียรซึ่งมีการใช้สารกัดกร่อน
- หลีกเลี่ยงการโอเวอร์โหลด หากเครื่องมือเริ่มร้อน ให้ปล่อยให้เครื่องมือหมุนเป็นเวลาสองสามนาที โดยไม่มีการโหลดใดๆ
- ตรวจสอบให้แน่ใจว่าจับเครื่องมือไว้อย่างแน่นหนา ด้วยมือทั้งสองข้าง (มือข้างหนึ่งอยู่ที่ตัวเครื่องส่วน อีกข้างหนึ่งอยู่ที่ด้ามจับด้านข้าง) เริ่มใช้งานเครื่องมือและนำหินเจียรไปวางไว้บนชิ้นงาน
- ขอบของหินเจียรต้องเอียงและทามระหว่าง 15 ถึง 30 องศากับผิวหน้าของชิ้นงาน
- เมื่อใช้หินเจียรใหม่ ห้ามใช้งานหินเจียรดังกล่าวใน ทิศทาง B มีเข็มนั้นอาจมีการตัดเข้าไปในชิ้นงาน ได้ เมื่อขอบของหินเจียรได้รับการทำให้มนแล้ว คุณจะสามารถใช้งานเครื่องมือได้อย่างเป็นอิสระ ไม่ว่าจะเป็นในทิศทาง A หรือ B ได้

### การสตาร์ทและการหยุดมอเตอร์ (รูป A)



**คำเตือน:** ก่อนใช้เครื่องมือ ให้ตรวจว่าได้ขัน มือจับแน่นดีแล้ว สวิตซ์ทำงานได้อย่างปกติ หรือไม

ก่อนเชื่อมต่อเครื่องมือเข้ากับแหล่งจ่ายไฟ ตรวจสอบว่า สวิตซ์อยู่ในตำแหน่ง ปิด (O) หรือไม่เมื่อกดปลายด้าน หลังของสวิตซ์

หากต้องการเริ่มใช้งานเครื่องมือ ให้กดปลายด้านหลัง ของสวิตซ์และเลื่อนไปข้างหน้า จากนั้นกดปลายด้าน หน้าของสวิตซ์เพื่อทำการล็อค กดปลายด้านหลังของ สวิตซ์เพื่อหยุดการทำงานของเครื่องมือ



**คำเตือน:** ห้ามเปิดหรือปิดสวิตซ์เครื่องมือ ในขณะที่มีการะโหลด

### ตำแหน่งการจับที่เหมาะสม (รูป F)



**คำเตือน:** เพื่อลดความเสี่ยงจากการได้รับ บาดเจ็บสาหัส ให้วางมือในตำแหน่งที่ถูกต้อง ทุกครั้งดังแสดงในภาพ



**คำเตือน:** เพื่อลดความเสี่ยงจากการได้รับ บาดเจ็บสาหัส ต้องจับเครื่องมือให้แน่น ทุกครั้ง เพื่อในกรณีที่เกิดการตอบสนองขึ้น แบบทันทีทันใด

ตำแหน่งการจับที่เหมาะสมต้องให้มือข้างหนึ่งอยู่บน ด้ามจับด้านข้าง (รูป A) และมืออีกข้างหนึ่งอยู่บน ตัวเครื่อง ตามที่แสดงในรูป G

### สวิตซ์



**ข้อควรระวัง:** จับตัวเครื่องให้แน่นเพื่อให้ สามารถควบคุมเครื่องมือได้ตลอดทั้งในเวลา ที่เริ่มเปิดเครื่อง ในระหว่างการใช้งาน และจน กระทั่งแผ่นหรืออุปกรณ์เสริมหยุดหมุน ตรวจสอบ ให้แน่ใจว่าแผ่นหยุดสนิทก่อนวางเครื่อง มือลง

**หมายเหตุ:** เพื่อลดการเคลื่อนที่ของเครื่องมือโดย ไม่คาดคิด ห้ามเปิดหรือปิดสวิตซ์เครื่องมือขณะที่อยู่ ในสภาวะที่มีการะโหลด ให้เครื่องเจียรทำงานจนถึง ความเร็วสูงสุดก่อนสัมผัสพื้นที่ผิวของงาน ยกเครื่องมือ ออกจากพื้นผิวก่อนปิดเครื่องมือ ปล่อยให้เครื่องมือ หมุนก่อนวางเครื่องมือลง

### สวิตซ์เลื่อน (รูป A)



**คำเตือน:** ก่อนเชื่อมต่อเครื่องมือเข้ากับ แหล่งจ่ายไฟ ตรวจสอบให้แน่ใจว่าสวิตซ์เลื่อน อยู่ในตำแหน่งปิด โดยการกดส่วนหน้าของ สวิตซ์และปล่อย ตรวจสอบให้แน่ใจว่าสวิตซ์ เลื่อนอยู่ในตำแหน่งปิดตามที่อธิบายไว้ข้าง ต้น หลังจากที่มีการหยุดจ่ายไฟไปยังเครื่องมือ ไม่ว่าด้วยสาเหตุใด เช่น การทำงานของ ตัวตัดการทำงานเนื่องจากความผิดปกติของ กราวด์ การตัดไฟของเซอร์กิตเบรกเกอร์

การถอดปลั๊กโดยไม่ตั้งใจ หรือระบบไฟฟ้าขัดข้อง ถ้าสวิตช์เลื่อนถูกล๊อคไว้ที่ตำแหน่งเปิดขณะที่เชื่อมต่อกับแหล่งจ่ายไฟ เครื่องมือจะเริ่มทำงานโดยไม่คาดคิด

หากต้องการเริ่มต้นใช้เครื่องมือ ให้เลื่อนสวิตช์เลื่อน (1) ไปที่ตำแหน่งหน้าของเครื่องมือ หากต้องการหยุดใช้เครื่องมือ ให้ปล่อยสวิตช์เลื่อน สำหรับการใช้งานอย่างต่อเนื่อง ให้เลื่อนสวิตช์เลื่อนไปที่ตำแหน่งหน้าของเครื่องมือและกดส่วนหน้าของสวิตช์เข้าไปที่ด้านใน หากต้องการหยุดเครื่องมือในขณะที่ทำงานอยู่ในโหมดต่อเนื่อง ให้กดส่วนหลังของสวิตช์เลื่อนและปล่อย

### ที่ล๊อคแกนเพลลา (รูป A)

ที่ล๊อคแกนเพลลา (2) จะป้องกันไม่ให้เพลลาปรับกำลังหมุนเมื่อใส่หรือถอดหินเจียรใช้ที่ล๊อคแกนเพลลาเฉพาะเมื่อเปิดสวิตช์เครื่องมือ ถอดปลั๊กเครื่องมือและงานเจียรหยุดสนิทแล้วเท่านั้น

**หมายเหตุ:** เพื่อเป็นการลดความเสียหายที่อาจเกิดขึ้นกับเครื่องมือ ห้ามใช้ที่ล๊อคแกนเพลลาในขณะที่เครื่องมือยังทำงานอยู่

มีเซนเซอร์ อาจทำให้เครื่องมือได้รับความเสียหายได้ อุปกรณ์เสริมต่างๆ ที่ติดตั้งอาจหลุดออกมาและทำให้เกิดการบาดเจ็บได้

หากใช้ที่ล๊อคแกนเพลลา ให้กดปุ่มที่ล๊อคแกนเพลลาและหมุนเพลลาปรับกำลังจนกระทั่งเพลลาหยุด



**คำเตือน:** ภายใต้สภาพการทำงานที่หนักหน่วง อาจเกิดการสะสมของฝุ่นและผงนำไฟฟ้าที่ด้านในของเครื่องมือเมื่อทำการเจียรชิ้นงานที่เป็นโลหะได้

เมื่อเป็นเช่นนั้นอาจทำให้เกิดอันตรายจากไฟฟ้าดูดได้ เนื่องจากจะทำให้ฉนวนป้องกันในเครื่องเจียรเสื่อมลง เพื่อเป็นการหลีกเลี่ยงการสะสมของเศษ โลหะที่ด้านในของเครื่องเจียร เราขอแนะนำให้ทำความสะอาดของระบายเป็นประจำ ดูที่การบำรุงรักษา

### การใช้งานกับโลหะ

เมื่อจะใช้เครื่องมือในการทำงานกับโลหะ ต้องแน่ใจว่าได้มีการใส่อุปกรณ์ป้องกันกระแสไฟฟ้ารั่ว (RCD) เพื่อหลีกเลี่ยงอันตรายที่เกิดจากเศษโลหะ

ถ้าอุปกรณ์ป้องกันกระแสไฟฟ้ารั่ว (RCD) เป็นสาเหตุให้เกิดการตัดไฟ โปรดส่งเครื่องมือดังกล่าวไปยังตัวแทนจำหน่ายที่ได้รับอนุญาตของ STANLEY เพื่อทำการซ่อม



**คำเตือน:** ในสภาพการทำงานหนัก อาจมีการสะสมฝุ่นเป็นสีน้ำตาลไฟฟ้าภายในตัวเครื่องในเวลาที่ทำงานกับโลหะ ในกรณีนี้อาจทำให้เกิดอันตรายจากไฟช็อตได้

เนื่องจากฝุ่นนี้อาจส่งผลให้ฉนวนป้องกันในเครื่องเจียรเสื่อมประสิทธิภาพ

เพื่อหลีกเลี่ยงการสะสมเศษ โลหะภายในเครื่องเจียร เราขอแนะนำให้ทำความสะอาดของระบายอากาศทุกวัน โปรดดู การบำรุงรักษา

### การใช้งานแผ่นเจียร



**คำเตือน:** ผงโลหะที่สะสม การใช้งานแผ่นเจียรกับงานโลหะมากเกินไปอาจเพิ่มความเสียหายจากการถูกไฟฟ้าช็อต เพื่อลดความเสี่ยงนี้ ให้ใส่อุปกรณ์ RCD ก่อนใช้งาน และทำความสะอาดของระบายอากาศทุกวัน โดยการเป่าลมอัดที่แห้งเข้าไปในช่องระบายอากาศ โดยปฏิบัติตามคำแนะนำด้านล่าง

### การเจียร

#### การเจียรผิวหน้าด้วยหินเจียร

1. ปล่อยให้เครื่องมือขึ้นถึงความเร็วเต็มอัตราก่อนที่จะแตะเครื่องมือกับผิวหน้าของชิ้นงาน
2. ใช้แรงกดน้อยที่สุดกับพื้นผิวการทำงาน และอนุญาตให้เครื่องมือทำงานด้วยความเร็วสูง การเจียรจะอยู่ในอัตราสูงสุดเมื่อเครื่องมือทำงานที่ความเร็วสูง
3. คงมุมระหว่างเครื่องมือกับผิวหน้าของชิ้นงานให้อยู่ที่ 20 ถึง 30 องศา
4. ชยับเครื่องมือไปข้างหน้าและข้างหลังอย่างต่อเนื่องเพื่อหลีกเลี่ยงการเกิดหลุมขนาดเล็กในผิวหน้าของชิ้นงาน
5. นำเครื่องมือออกจากผิวหน้าของชิ้นงานก่อนที่จะปิดเครื่อง

อนุญาตให้เครื่องมือหยุดหมุนก่อนที่จะวางเครื่องมือลง

#### ข้อควรระวังเมื่อทำการขัดสี

- ไม่แนะนำให้ทำการขัดสีที่มีส่วนผสมของตะกั่ว เนื่องจากเป็นเรื่องยากในการควบคุมฝุ่นปนเปื้อนของเด็กและสตรีมีครรภ์อาจได้รับอันตรายที่ร้ายแรงที่สุดจากการเกิดพิษจากตะกั่ว
- เนื่องจากเป็นเรื่องยากในการระบุว่าสีที่จะขัดมีตะกั่วเป็นส่วนผสมหรือไม่หากไม่มีการวิเคราะห์ทางเคมี เราจึงแนะนำให้ขอตรวจวิเคราะห์ต่าง ๆ ดังต่อไปนี้เมื่อทำการขัดสี

#### ข้อปฏิบัติที่เป็นประโยชน์

- ถือเครื่องเจียรไฟฟ้าของคุณด้วยมือข้างหนึ่งแนบกับลำตัว ในขณะที่มืออีกข้างจับตามจับด้านข้างให้แน่นตามที่แสดงในรูป F
- วางตำแหน่งของฝ่าครอบให้เหมาะสมอยู่เสมอเพื่อไม่ให้ใบเจียรหันออกไปจากตัวคุณ เตรียมตัวให้พร้อมสำหรับการเกิดประกายไฟเมื่อใบเจียรสัมผัสกับโลหะ
- คงมุมระหว่างใบเจียรกับผิวหน้าของชิ้นงาน (รูป E) ให้อยู่ที่ประมาณ 30 องศาเมื่อทำการเจียร และที่ระหว่าง 10 ถึง 15 องศาเมื่อทำการขัดสีเพื่อการควบคุมเครื่องมือและการลอกโลหะที่ดีที่สุดและการไหลลื่นที่น้อยที่สุด อ้างอิงแผนภูมิตามฟังก์ชันโดยเฉพาะ

**ข้อควรระวัง!** ให้การดูแลเป็นพิเศษเมื่อทำการเจียรเข้าไปในมุมเนื่องจากอาจทำให้เกิดการเคลื่อนไหวแบบฉับพลันของเครื่องเจียรขึ้นได้เมื่อเห็นเจียรสัมผัสผิวหน้าชิ้นใน



**คำเตือน:** สวมอุปกรณ์ป้องกันดวงตาอยู่เสมอในขณะที่ใช้งานเครื่องมือไฟฟ้า

### การเจียรโลหะ

เมื่อทำการตัด การทำงานกับพีระดับปานกลาง จะต้องปรับให้เข้ากับวัสดุที่ถูกตัดห้ามใช้แรงที่มากเกินไปกับใบเจียร ห้ามเอียงหรือสายเครื่องมือไปมา

ห้ามลดความเร็วของใบเจียรลงโดยการใช้แรงไปทางด้านข้าง

เครื่องจักรจะทำงานในรูปแบบของการเคลื่อนไหวแบบเลื่อนอย่างสม่ำเสมอมีเช่นนั้น อาจทำให้เกิดอันตรายเนื่องจากไม่สามารถควบคุมการตัดได้

เมื่อทำการตัดโปรไฟล์และบาร์สี่เหลี่ยม จะเป็นการดีที่สที่สุดที่จะเริ่มต้นในส่วนที่เล็กที่สุดก่อน

### การบำรุงรักษา

เครื่องมือ STANLEY ออกแบบมาเพื่อให้สามารถใช้งานได้ยาวนานต่อเนื่องโดยมีการบำรุงรักษาน้อยที่สุด การทำงานที่สร้างความพึงพอใจอย่างต่อเนื่องขึ้นอยู่กับ การดูแลรักษาเครื่องมืออย่างเหมาะสมและการทำความสะอาดอย่างสม่ำเสมอ



**คำเตือน:** เพื่อลดความเสี่ยงของ การบาดเจ็บสาหัส ให้ปิดเครื่องมือและถอดปลั๊ก เครื่องมือออกจากแหล่งจ่ายไฟก่อนทำการปรับตั้ง หรือทำการถอด/ติดตั้งอุปกรณ์ ยึดติดหรืออุปกรณ์เสริมใดๆ ทุกครั้ง ก่อนการ ประกอบเครื่องมือ ให้กดและปล่อยสวิตช์ไว้ เพื่อให้แน่ใจว่าเครื่องมือมีปดอยู่



**คำเตือน!** ก่อนที่จะทำการบำรุงรักษาใดๆ ก็ตามกับเครื่องมือไฟฟ้าแบบมีสาย/ไร้สาย:



### การหล่อลื่น

เครื่องมือของ STANLEY ได้รับการหยอดน้ำมันหล่อลื่นอย่างเหมาะสมมาจากโรงงานแล้วและอยู่ในสภาพที่พร้อมใช้งาน

เครื่องมือต่างๆ ควรได้รับการหยอดน้ำมันหล่อลื่นเป็นประจำทุกปีตามสภาพการใช้งาน (เครื่องมือที่ใช้กับงานหนักและเครื่องมือที่ใช้ร่วมกับความร่อนอาจต้องการการหยอดน้ำมันหล่อลื่นบ่อยครั้งกว่า) การหยอดน้ำมันหล่อลื่นดังกล่าวควรได้รับการดำเนินการโดยช่างซ่อมเครื่องมือไฟฟ้าที่ได้รับการฝึกอบรมเป็นอย่างดี เช่น ช่างซ่อมที่ศูนย์บริการของ STANLEY หรือผู้ให้บริการอื่นที่มีคุณสมบัติเหมาะสม



### การทำความสะอาด



**คำเตือน!** ฝุ่นและผงจากการเจียรโลหะมักจะสะสมอยู่ที่ผิวหน้าด้านในและอาจทำให้เกิดอันตรายจากไฟฟ้าดูดได้หากไม่ได้รับการทำความสะอาดอย่างเหมาะสม ใช้เฉพาะสบู่อ่อนๆ กับผ้าหมาดในการทำความสะอาดเครื่องมือเท่านั้นห้ามไม่ให้ของเหลวเข้าไปที่ด้านในของเครื่องมือโดยเด็ดขาด ห้ามจุ่มส่วนใดส่วนหนึ่งของเครื่องมือลงไปของเหลวโดยเด็ดขาด



**คำเตือน:** ห้ามใช้สารที่เป็นตัวทำละลายหรือสารเคมีที่มีฤทธิ์กัดกร่อนแรงทำความสะอาดชิ้นส่วนที่ไม่ใช่โลหะของเครื่องมือ สารเคมีเหล่านี้อาจส่งผลต่อวัสดุที่ใช้ในส่วนเหล่านี้ การทำความสะอาดเครื่องให้ใช้สบู่อ่อนและผ้าชุบน้ำหมาดๆ เท่านั้น อย่าให้มีของเหลวใดๆ เข้าไปในเครื่องมือโดยเด็ดขาด ห้ามจุ่มส่วนใดๆ ของเครื่องมือลงในของเหลวโดยเด็ดขาด



**คำเตือน!** ห้ามโอเวอร์โหลดเครื่องเจียรไฟฟ้าของคุณ การโอเวอร์โหลดจะลดความเร็วและประสิทธิภาพการทำงานลงและทำให้เครื่องเจียรไฟฟ้าของคุณร้อนจัดเกินไปได้ หากเกิดเรื่องดังกล่าวขึ้น ให้คุณใช้งานเครื่องเจียรไฟฟ้าของคุณโดยไม่มีภาระโหลดใดๆ เป็นเวลาหนึ่งถึงสองนาที่จนกระทั่งเครื่องเจียรเย็นตัวลงจนอยู่ในอุณหภูมิการทำงานปกติการปิดเครื่องเจียรไฟฟ้าของคุณในขณะที่ยังมีภาระโหลดอยู่จะลดอายุการใช้งานของสวิตช์ลง



**สำคัญ!** เพื่อให้แน่ใจว่าได้ถึงความปลอดภัยและความน่าเชื่อถือของผลิตภัณฑ์ การซ่อมแซม การบำรุงรักษาและการปรับเปลี่ยน (นอกเหนือจากสิ่งที่กล่าวไว้ในคู่มือฉบับนี้) จะต้องได้รับการดำเนินการโดยศูนย์บริการที่ได้รับอนุญาตหรือหน่วยงานอื่นที่มีคุณสมบัติเหมาะสมและควรใช้อะไหล่ประเภทเดียวกัน อยู่เสมออุปกรณ์นี้ไม่มีอะไหล่สำหรับผู้ใช้อุปกรณ์ในบรจรักรัณฑ์

### อุปกรณ์เสริม



**คำเตือน:** เนื่องจากอุปกรณ์เสริมซึ่งไม่ได้รับการให้บริการโดย STANLEY ยังไม่ได้รับการทดสอบกับผลิตภัณฑ์นี้ การใช้อุปกรณ์เสริมดังกล่าวกับเครื่องมือนี้จึงอาจเป็นอันตรายได้ เพื่อลดความเสี่ยงในการเกิดการบาดเจ็บ คุณควรใช้เฉพาะอุปกรณ์เสริมที่ได้รับการแนะนำของ STANLEY กับผลิตภัณฑ์เท่านั้น

ประสิทธิภาพของเครื่องมือไฟฟ้าใดก็ตามจะขึ้นอยู่กับอุปกรณ์เสริมที่ใช้งาน STANLEY ได้รับการผลิต

ตามมาตรฐานคุณภาพในระดับสูงอีกทั้งยังได้รับการออกแบบมาเพื่อเสริมสร้างประสิทธิภาพของเครื่องมือไฟฟ้า การใช้อุปกรณ์เสริมของ STANLEY จะช่วยให้คุณแน่ใจได้ว่า คุณจะได้รับสิ่งที่ดีที่สุดจากเครื่องมือของ STANLEY ของคุณ STANLEY มีอุปกรณ์เสริมให้คุณได้เลือกจำนวนมาก คุณสามารถหาซื้ออุปกรณ์เสริมดังกล่าวได้ที่ตัวแทนจำหน่ายในท้องถิ่นหรือศูนย์บริการที่ได้รับอนุญาตในราคาพิเศษ

## การปกป้องสิ่งแวดล้อม



การเก็บรวบรวมแบบคัดแยก ห้ามทิ้งผลิตภัณฑ์นี้รวมกับขยะในครัวเรือนปกติ

หากคุณเห็นว่าเป็นต้องเปลี่ยนผลิตภัณฑ์ STANLEY ของคุณ หรือเครื่องมือนี้ไม่เป็นประโยชน์สำหรับคุณอีกต่อไป อย่านำทิ้งผลิตภัณฑ์นี้รวมกับขยะในครัวเรือนจัดการกับผลิตภัณฑ์นี้เพื่อให้พร้อมสำหรับการเก็บรวบรวมแบบคัดแยก



STANLEY พร้อมให้ความสะดวกในการเก็บรวบรวมและรีไซเคิลผลิตภัณฑ์ของ STANLEY เมื่อผลิตภัณฑ์เหล่านั้นหมดอายุการใช้งาน หากต้องการรับบริการดังกล่าวจากเรา โปรดส่งผลิตภัณฑ์ของคุณคืนศูนย์บริการที่ได้รับอนุญาต ซึ่งจะทำหน้าที่เป็นตัวแทนของเราในการเก็บรวบรวมผลิตภัณฑ์













คุณสามารถตรวจเช็คศูนย์บริการใกล้บ้านที่ได้รับอนุญาตโดยติดต่อไปที่สำนักงาน STANLEY ประจําพื้นที่ ตามที่อยู่ที่ให้ไว้ในคู่มือเล่มนี้ หรืออาจตรวจเช็ครายชื่อศูนย์ซ่อม STANLEY ที่ได้รับอนุญาต รวมทั้งรายละเอียดต่างๆ ของบริการหลังการขายได้ทางอินเทอร์เน็ตที่: [www.2helpU.com](http://www.2helpU.com)

## หมายเหตุ

เนื่องจาก STANLEY มีนโยบายพัฒนาปรับปรุงผลิตภัณฑ์อย่างต่อเนื่อง ดังนั้นเราจึงขอสงวนสิทธิ์ในการเปลี่ยนแปลงข้อมูลจำเพาะของผลิตภัณฑ์โดยไม่แจ้งให้ทราบล่วงหน้า อุปกรณ์มาตรฐานและอุปกรณ์เสริมอาจแตกต่างกันในแต่ละประเทศ ข้อมูลจำเพาะของผลิตภัณฑ์อาจแตกต่างกันในแต่ละประเทศ ตัวเลือกผลิตภัณฑ์อาจมีจำหน่ายไม่ครบทุกรายการในบางประเทศ โปรดสอบถามตัวเลือกผลิตภัณฑ์จากตัวแทนจำหน่าย STANLEY ในประเทศของคุณ

## ข้อมูลการบริการ

STANLEY มีเครือข่ายแบบเต็มรูปแบบของศูนย์บริการทั้งของบริษัทเองและของศูนย์บริการที่ได้รับอนุญาต ศูนย์บริการ STANLEY ทุกแห่งมีพนักงานที่ผ่านการฝึกอบรมเพื่อให้บริการเกี่ยวกับเครื่องมือไฟฟ้าได้อย่างมีประสิทธิภาพและเชื่อถือได้ สำหรับข้อมูลเพิ่มเติมเกี่ยวกับศูนย์บริการที่ได้รับอนุญาต และถ้าคุณต้องการคำแนะนำด้านเทคนิค การซ่อมแซม หรืออะไหล่แท้จากโรงงาน โปรดติดต่อศูนย์ STANLEY ใกล้บ้าน

ตารางอุปกรณ์เสริมสำหรับการเจียรและการตัด			
ประเภทตัวครอบป้องกัน	อุปกรณ์เสริม	คำอธิบาย	วิธีการประกอบเครื่องเจียร
 ตัวครอบป้องกัน TYPE 27		แผ่นเจียรแบบกดกลาง	 ตัวครอบป้องกัน TYPE 27  หน้าแปลนรองหลัง  สลักเจียรแบบกดกลาง Type 27  น็อตยึดเกลียว
 ตัวครอบป้องกัน TYPE 41/42		ใบตัดซึ่งมีการใช้สารกัดกร่อน	 ตัวครอบป้องกัน TYPE 41/42  หน้าแปลนรองหลัง  ใบตัดซึ่งมีการใช้สารกัดกร่อน  น็อตยึดเกลียว

## ข้อมูลเชิงเทคนิค

	เครื่องเจียรไฟฟ้าขนาดเล็ก	SG5100		SG6100			SG7100		
		B1	B1/XD	KR	A9	B1/XD	KR	A9	TW
แรงดันไฟฟ้า	$V_{AC}$	220-240	220-240	220	220	220-240	220	220	110
ความถี่	Hz	50/60	50/60	60	50	50/60	60	50	60
กำลังไฟเข้า	W	580		620			750		
จัดอันดับความเร็ว	$\text{min}^{-1}$	12 000		12 000			12 000		
เส้นผ่าศูนย์กลางของแผ่นเจียร	mm	100		100			100		
เส้นผ่านศูนย์กลางของแกนเพลลา		M10		M10			M10		
ความหนาสูงสุดของแผ่นแผ่นเจียร	mm	6		6			6		
น้ำหนัก	kg	1.7		1.7			1.7		



## MỤC ĐÍCH SỬ DỤNG

Máy mài góc nhỏ STANLEY SG5100/SG6100/SG7100 của bạn đã được thiết kế để mài và cắt các ứng dụng bằng cách sử dụng loại đĩa thích hợp. Đây là các loại máy chuyên dụng.

## HƯỚNG DẪN AN TOÀN

Các định nghĩa dưới đây mô tả mức độ nghiêm trọng của từng từ ký hiệu. Vui lòng đọc số hướng dẫn sử dụng và chú ý đến các biểu tượng này.



**NGUY HIỂM:** Chỉ tình huống nguy hiểm sắp xảy ra **sẽ gây tử vong hoặc chấn thương nghiêm trọng** nếu không phòng tránh.



**CẢNH BÁO:** Chỉ tình huống nguy hiểm tiềm ẩn **có thể gây tử vong hoặc chấn thương nghiêm trọng** nếu không phòng tránh.



**THẬN TRỌNG:** Chỉ tình huống nguy hiểm tiềm ẩn, nếu không phòng tránh, **có thể gây chấn thương nhẹ hoặc vừa.**

**LƯU Ý:** Chỉ một hành động **không liên quan đến chấn thương cá nhân** nếu không phòng tránh, **có thể** gây hư hỏng tài sản.



**Biểu thị nguy cơ bị điện giật.**



**Biểu thị nguy cơ hỏa hoạn.**



**CẢNH BÁO:** Để giảm nguy cơ chấn thương, hãy đọc hướng dẫn sử dụng này.

## Cảnh báo chung về an toàn cho dụng cụ điện cầm tay



**CẢNH BÁO!** Vui lòng đọc kỹ mọi cảnh báo an toàn, hướng dẫn, hình minh họa và thông số kỹ thuật kèm theo dụng cụ điện cầm tay này. Việc không tuân thủ tất cả các hướng dẫn liệt kê bên dưới có thể dẫn đến điện giật, cháy và/hoặc chấn thương nghiêm trọng.

**Hãy giữ lại mọi cảnh báo và hướng dẫn để sau này tham khảo.**

Thuật ngữ “dụng cụ điện cầm tay” trong phần cảnh báo chỉ thiết bị chạy bằng điện nguồn (có dây điện) hoặc thiết bị chạy bằng pin (không có dây điện).

1. An toàn tại khu vực làm việc
  - a. **Khu vực làm việc phải sạch sẽ và đủ ánh sáng.** Những khu vực bừa bộn hoặc thiếu ánh sáng dễ gây tai nạn.
  - b. **Không vận hành dụng cụ điện cầm tay trong các môi trường dễ cháy nổ, như môi trường có chất lỏng, khí hoặc bụi dễ cháy.** Dụng cụ điện cầm tay tạo ra các tia lửa điện có thể gây cháy bụi hoặc bốc khói.
  - c. **Không cho trẻ em và người xung quanh lại gần khi đang vận hành dụng cụ điện cầm tay.** Việc xao lãng có thể khiến bạn mất kiểm soát.
2. An toàn điện
  - a. **Phích cắm của dụng cụ điện cầm tay phải vừa với ổ cắm. Không được sửa đổi phích cắm dưới mọi hình thức. Không được sử dụng phích cắm chuyển đổi với các dụng cụ điện cầm tay có nối đất.** Sử dụng phích cắm nguyên trạng và ổ cắm thích hợp sẽ giúp giảm nguy cơ bị điện giật.
  - b. **Tránh tiếp xúc với các bề mặt được nối đất như đường ống, lò sưởi, bếp nướng và tủ lạnh.** Nguy cơ bị điện giật sẽ cao hơn nếu cơ thể bạn tiếp xúc trực tiếp với đất.
  - c. **Không để dụng cụ điện cầm tay ngoài trời mưa hoặc ở nơi ẩm ướt.** Nước vào trong dụng cụ điện cầm tay sẽ làm tăng nguy cơ bị điện giật.
  - d. **Không dùng dây điện cho các mục đích khác. Tuyệt đối không sử dụng dây điện để mang, kéo hoặc rút phích cắm dụng cụ điện cầm tay. Để dây điện cách xa nguồn nhiệt, dầu mỡ, các cạnh sắc hoặc các bộ phận chuyển động.** Dây điện bị hỏng hoặc bị vướng sẽ làm tăng nguy cơ bị điện giật.
  - e. **Khi vận hành dụng cụ điện cầm tay ngoài trời, hãy sử dụng đúng loại dây nối dài sử dụng ngoài trời.** Sử dụng đúng dây điện khi sử dụng ngoài trời sẽ giúp giảm nguy cơ bị điện giật.
  - f. **Nếu bắt buộc phải vận hành dụng cụ điện cầm tay ở nơi ẩm ướt, hãy sử dụng nguồn điện được thiết bị ngắt mạch tự động (RCD) bảo vệ.** Sử dụng RCD giúp giảm nguy cơ bị điện giật.
3. An toàn cá nhân
  - a. **Hãy tập trung, chú ý vào việc đang làm và giữ tinh táo khi vận hành dụng cụ điện cầm tay. Không được sử dụng dụng cụ**

điện cầm tay khi đang mệt hoặc chịu ảnh hưởng của ma túy, rượu hoặc thuốc. Chỉ một khoảng khắc mất tập trung trong khi vận hành dụng cụ điện cầm tay cũng có thể dẫn đến chấn thương cá nhân nghiêm trọng.

- b. **Sử dụng thiết bị bảo hộ cá nhân. Luôn đeo kính bảo hộ.** Thiết bị bảo hộ như mặt nạ chống bụi, giày chống trượt, mũ cứng hoặc thiết bị bảo vệ tai, khi sử dụng trong những điều kiện phù hợp, sẽ giúp giảm các chấn thương cá nhân.
  - c. **Tránh vô tình bật máy. Đảm bảo rằng công tắc ở vị trí tắt trước khi nối với nguồn điện và/hoặc pin, khi cầm hoặc khi mang máy.** Việc cầm máy điện cầm tay khi ngón tay đặt vào công tắc hoặc sạc pin cho máy điện cầm tay khi công tắc đang bật có thể gây tai nạn.
  - d. **Hãy tháo hết khóa điều chỉnh hoặc cờ lê trước khi bật dụng cụ điện cầm tay.** Chìa vận hoặc khóa gắn với bộ phận quay của dụng cụ điện cầm tay không được rút ra có thể dẫn đến chấn thương cá nhân.
  - e. **Không được với tay. Hãy đứng ở tư thế thích hợp và luôn giữ thăng bằng.** Việc này giúp kiểm soát dụng cụ điện cầm tay tốt hơn trong các tình huống bất ngờ.
  - f. **Mặc quần áo phù hợp. Không mặc quần áo rộng hoặc đeo đồ trang sức. Giữ cho tóc và quần áo tránh xa các bộ phận chuyển động.** Quần áo rộng, đồ trang sức hoặc tóc dài có thể bị mắc vào các bộ phận chuyển động.
  - g. **Nếu có thiết bị cung cấp để nối các phương tiện hút và gom bụi, hãy đảm bảo những thiết bị này được nối và sử dụng đúng cách.** Sử dụng thiết bị gom bụi có thể giảm các nguy cơ liên quan đến bụi.
  - h. **Không nên vì đã sử dụng thành thạo dụng cụ mà bỏ qua các nguyên tắc an toàn của dụng cụ.** Một hành động bất cẩn cũng có thể gây ra thương tích nghiêm trọng trong tích tắc.
4. **Sử dụng và bảo quản dụng cụ điện cầm tay**
    - a. **Sử dụng dụng cụ điện cầm tay đúng mục đích. Sử dụng đúng dụng cụ điện cầm tay cho mục đích của bạn.** Dụng cụ điện cầm tay phù hợp sẽ giúp bạn làm việc hiệu quả và an toàn hơn theo đúng tốc độ được thiết kế.
      - b. **Không sử dụng dụng cụ điện cầm tay nếu công tắc không bật và tắt được.** Những dụng cụ điện cầm tay không điều khiển được bằng công tắc đều rất nguy hiểm và cần phải được sửa chữa.
      - c. **Rút phích cắm khỏi nguồn điện và/hoặc tháo pin ra nếu có thể tháo rời khỏi dụng cụ điện cầm tay, trước khi điều chỉnh, thay đổi phụ kiện hoặc cất giữ dụng cụ điện cầm tay.** Các biện pháp an toàn này giúp giảm nguy cơ vô tình khởi động dụng cụ điện cầm tay.
      - d. **Khi không sử dụng, cất giữ các dụng cụ điện cầm tay tránh xa tầm tay trẻ em và không cho phép những người không quen với dụng cụ điện cầm tay hoặc những hướng dẫn này vận hành dụng cụ điện cầm tay.** Dụng cụ điện cầm tay sẽ rất nguy hiểm khi được sử dụng bởi những người chưa được huấn luyện.
      - e. **Bảo trì các phụ kiện và dụng cụ điện cầm tay. Kiểm tra các bộ phận di chuyển xem có bị lấp lệch hoặc kẹt không, các bộ phận có bị vỡ không và bất kỳ tình trạng nào khác có thể ảnh hưởng đến việc vận hành dụng cụ.** Nếu dụng cụ điện cầm tay bị hỏng, hãy sửa chữa trước khi sử dụng. Rất nhiều tai nạn xảy ra do công tác bảo trì các dụng cụ điện cầm tay kém.
      - f. **Đảm bảo các dụng cụ cắt luôn sắc và sạch sẽ.** Các dụng cụ cắt được bảo trì đúng cách và có cạnh cắt sắc sẽ ít bị kẹt và dễ điều khiển hơn.
      - g. **Sử dụng dụng cụ điện cầm tay, các phụ kiện và mũi khoan, v.v. theo các chỉ dẫn này, chú ý đến điều kiện làm việc và công việc sẽ thực hiện.** Dùng dụng cụ điện cầm tay sai mục đích có thể gây ra tình huống nguy hiểm.
      - h. **Giữ các tay cầm và bề mặt cầm nắm luôn khô ráo, sạch sẽ và không dính dầu mỡ.** Nếu tay cầm và bề mặt cầm nắm trơn trượt thì sẽ gây mất an toàn khi xử lý và điều khiển máy trong những tình huống bất ngờ.
  5. **Bảo dưỡng**
    - a. **Hãy để nhân viên bảo dưỡng có chuyên môn tiến hành bảo dưỡng dụng cụ điện cầm tay và chỉ sử dụng các bộ phận thay thế chính hãng.** Việc này giúp đảm bảo độ an toàn của dụng cụ điện đó.

**QUY TẮC AN TOÀN CỤ THỂ BỔ SUNG****HƯỚNG DẪN AN TOÀN CHO MỌI HOẠT ĐỘNG**

**Cảnh báo an toàn chung cho hoạt động mài và cắt.**

- a. **Dụng cụ điện cầm tay này được thiết kế để hoạt động như máy mài. Vui lòng đọc kỹ mọi cảnh báo an toàn, hướng dẫn, hình minh họa và thông số kỹ thuật kèm theo dụng cụ điện cầm tay này.** Việc không tuân thủ tất cả các hướng dẫn liệt kê bên dưới có thể dẫn đến điện giật, cháy và/hoặc chấn thương nghiêm trọng.
- b. **Không nên dùng dụng cụ điện cầm tay này để thực hiện các công việc như đánh bóng, cắt rời và chà gi. Các công việc không phù hợp với thiết kế của dụng cụ điện cầm tay này có thể gây nguy hiểm và chấn thương cá nhân.**
- c. **Không sử dụng các phụ kiện không được thiết kế chuyên biệt và không được nhà sản xuất dụng cụ khuyến dùng.** Cho dù phụ kiện có thể gắn vào dụng cụ điện cầm tay thì cũng không đảm bảo rằng dụng cụ điện sẽ vận hành an toàn.
- d. **Tốc độ định mức của phụ kiện tối thiểu phải bằng với tốc độ tối đa được ghi trên máy điện cầm tay.** Các phụ kiện chạy nhanh hơn tốc độ định mức đề ra có thể vỡ và văng ra xa.
- e. **Đường kính ngoài và độ dày của phụ kiện phải nằm trong định mức kích cỡ của dụng cụ điện cầm tay.** Các phụ kiện có kích cỡ không phù hợp sẽ không thể được bảo vệ hoặc kiểm soát thích đáng.
- f. **Ren phụ kiện phải khớp với ren của trục chính máy mài. Đối với các phụ kiện gắn bằng mặt bích, lỗ tâm của phụ kiện phải vừa với đường kính định vị của mặt bích.** Các phụ kiện không khớp với vòng gá của dụng cụ điện cầm tay sẽ gây mất cân bằng, rung quá mức và có thể gây mất kiểm soát.
- g. **Không sử dụng phụ kiện bị hỏng. Trước khi sử dụng, hãy kiểm tra xem các phụ kiện như đĩa mài có bị nứt và có các mảnh vụn không. Nếu để rơi dụng cụ điện cầm tay, phải kiểm tra xem dụng cụ có bị hỏng không và lắp lại lắp phụ kiện chưa bị hỏng. Sau khi kiểm tra và lắp phụ kiện, bạn và những người xung quanh nên đứng tránh xa mặt phẳng quay của phụ**

**kiện và chạy dụng cụ điện cầm tay ở tốc độ không tải tối đa trong một phút.** Các phụ kiện bị hỏng thường sẽ vỡ thành từng mảnh trong thời gian chạy thử này.

- h. **Đeo thiết bị bảo hộ cá nhân. Tùy thuộc vào ứng dụng, hãy sử dụng tấm che mặt, kính bảo hộ hoặc kính an toàn. Nếu có thể, hãy đeo mặt nạ chống bụi, thiết bị bảo vệ tai, găng tay và tạp dề công nhân có khả năng cản các mảnh vỡ của phôi gia công hoặc mảnh vụn mài nhỏ. Dụng cụ bảo vệ mắt phải có khả năng cản các mảnh vụn văng ra do nhiều thao tác khác nhau. Mặt nạ chống bụi hoặc khẩu trang phải có khả năng lọc các hạt sinh ra trong quá trình vận hành. Việc tiếp xúc với tiếng ồn cường độ cao trong thời gian dài có thể gây giảm thính lực.**
- i. **Đảm bảo những người xung quanh luôn cách khu vực làm việc một khoảng cách an toàn. Mọi người đi vào khu vực làm việc đều phải đeo thiết bị bảo hộ cá nhân.** Các mảnh vụn phôi gia công hoặc phụ kiện vỡ có thể văng ra và gây chấn thương ngay trong khu vực vận hành.
- j. **Chỉ cầm dụng cụ điện cầm tay ở phần tay cầm cách điện khi thực hiện thao tác mà phụ kiện cắt có thể tiếp xúc với hệ thống dây điện chìm hoặc dây điện của chính dụng cụ.** Phụ kiện cắt tiếp xúc với dây "có điện" có thể làm dây điện bị hở và khiến người vận hành bị điện giật.
- k. **Đặt dây điện cách xa phụ kiện đang quay.** Nếu bạn mất kiểm soát, dây điện có thể bị cắt hoặc vướng vào; từ đó bàn tay hoặc cánh tay của bạn có thể bị cuốn vào phụ kiện đang quay.
- l. **Tuyệt đối không đặt dụng cụ điện cầm tay xuống khi phụ kiện chưa dừng hẳn.** Phụ kiện quay có thể găm vào bề mặt và dụng cụ điện cầm tay ra khỏi tầm kiểm soát của bạn.
- m. **Không cầm dụng cụ điện cầm tay ở sát người khi vận hành máy điện cầm tay.** Vô tình tiếp xúc với phụ kiện đang quay có thể làm quần áo bị vướng vào, từ đó kéo phụ kiện vào người.
- n. **Thường xuyên vệ sinh các lỗ thông khí của dụng cụ điện cầm tay.** Quạt động cơ sẽ cuốn bụi vào bên trong vỏ dụng cụ và việc để bột kim loại tích lũy quá nhiều có thể gây ra nguy hiểm về điện.
- o. **Không vận hành dụng cụ điện cầm tay**

**gần các vật liệu dễ cháy.** Tia lửa có thể làm các vật liệu này bốc cháy.

- p. Không sử dụng các phụ kiện cần có chất làm mát dạng lỏng.** Sử dụng nước hoặc chất làm mát dạng lỏng khác có thể dẫn đến bị điện giật.

## CHỈ DẪN AN TOÀN BỔ SUNG CHO MỌI HOẠT ĐỘNG

### Lực giạt lại và các cảnh báo liên quan

Lực giạt lại là phản lực bất ngờ của đĩa mài, bay lốt, chổi than hoặc bất kỳ phụ kiện đang quay nào khác bị kẹt hoặc bị vướng. Khi bị vướng hoặc kẹt, phụ kiện đang quay sẽ dừng lại nhanh chóng khiến cho người vận hành bị mất kiểm soát và dụng cụ điện cầm tay bị đẩy theo chiều ngược lại với chiều quay của phụ kiện tại điểm kẹt.

Ví dụ: nếu đĩa mài bị vướng hoặc kẹt vào phôi gia công, cạnh của đĩa mài đang tiến vào điểm kẹt có thể cắm sâu vào bề mặt của vật liệu khiến cho đĩa này lên hoặc văng ra. Đĩa mài có thể văng về phía người vận hành hoặc văng ra ngoài, tùy thuộc vào chiều chuyển động của đĩa mài tại thời điểm bị kẹt. Đĩa mài cũng có thể vỡ ra trong điều kiện này.

Lực giạt lại là hậu quả của việc dùng dụng cụ không đúng cách và/hoặc quy trình vận hành không chính xác hoặc các điều kiện khác và có thể phòng tránh được bằng cách thực hiện các biện pháp phòng ngừa sau:

- Cầm chắc dụng cụ điện cầm tay đồng thời đặt người và tay vào vị trí sao cho có thể thoát được lực giạt lại. Luôn sử dụng tay cầm phụ, nếu có, để kiểm soát tối đa lực giạt lại hoặc phản lực mô-men trong quá trình khởi động.** Người vận hành có thể kiểm soát phản lực mô-men hoặc lực giạt lại nếu thực hiện các biện pháp phòng ngừa thích hợp.
- Tuyệt đối không để tay gần linh kiện đang quay.** Phụ kiện có thể giạt ngược vào tay bạn.
- Không đứng trong khu vực mà dụng cụ điện cầm tay có thể sẽ chuyển động tới khi xảy ra hiện tượng giạt ngược.** Lực giạt lại sẽ đẩy dụng cụ theo hướng ngược lại với hướng chuyển động của đĩa mài tại điểm kẹt.
- Đặc biệt chú ý khi làm việc với các góc, cạnh sắc, v.v.. Tránh làm này và kẹt phụ**

**kiện.** Các góc, cạnh sắc hoặc gờ nổi có xu hướng làm kẹt phụ kiện đang quay và gây mất kiểm soát hoặc lực giạt lại.

- Không gắn lưới cửa gỗ dạng xích hoặc lưới cửa có răng.** Những lưới cửa này thường xuyên tạo ra lực giạt lại và gây mất kiểm soát.

## HƯỚNG DẪN AN TOÀN BỔ SUNG CHO HOẠT ĐỘNG MÀI VÀ CẮT

### Cảnh báo an toàn riêng khi mài và hoạt động cắt mài mòn:

- Chỉ sử dụng loại đĩa mài được khuyến dùng cho dụng cụ điện cầm tay của bạn và vành chắn riêng được thiết kế cho đĩa mài đã chọn.** Đĩa mài không được thiết kế cho dụng cụ điện cầm tay tương ứng sẽ không thể được bảo vệ thích đáng và không an toàn.
- Bề mặt mài của đĩa lõm tâm phải được gắn bên dưới mặt miệng vành chắn.** Đĩa nhô ra qua mặt miệng vành chắn nếu không lắp đúng cách sẽ không được bảo vệ tốt nhất.
- Vành chắn phải được gắn chắc chắn vào dụng cụ điện và định vị để đảm bảo an toàn tối đa, sao cho phần bánh ngoài lộ ra ngoài hướng về người vận hành là nhỏ nhất.** Vành chắn giúp bảo vệ người vận hành khỏi mảnh vụn của đĩa mài bị vỡ và tránh vô tình tiếp xúc với đĩa mài cũng như các tia lửa điện có thể gây cháy quần áo.
- Chỉ sử dụng đĩa cho các công việc được khuyến nghị.** Ví dụ: không mài bằng cạnh của đĩa cắt. Đĩa mài được sử dụng để mài cạnh bên; lực bên tác dụng vào các đĩa mài này có thể làm cho đĩa mài bị vỡ.
- Luôn sử dụng mặt bích đĩa mài còn tốt, có kích thước và hình dạng phù hợp với đĩa mài đã chọn.** Mặt bích đĩa mài phù hợp sẽ đỡ được đĩa mài, do đó làm giảm nguy cơ vỡ đĩa. Mặt bích cho đĩa cắt có thể khác với mặt bích đĩa mài nhẵn.
- Không sử dụng đĩa mài đã mòn của các dụng cụ điện cầm tay lớn hơn.** Đĩa mài được sử dụng cho dụng cụ điện cầm tay lớn hơn không thích hợp với tốc độ cao hơn của dụng cụ nhỏ hơn và có thể bị vỡ.

## CẢNH BÁO AN TOÀN CỤ THỂ BỔ SUNG CHO HOẠT ĐỘNG CẮT

- Không “Siết” bánh xe cắt hoặc dùng áp**

**lực quá mức. Đừng cố tạo ra vết cắt có độ sâu quá mức.** Việc kéo căng quá mức bánh xe làm tăng tải trọng và dễ bị xoắn hoặc vướng bánh xe trong vết cắt và có khả năng giật lại hoặc vỡ bánh xe.

- b. **Không đặt cơ thể của bạn thẳng hàng và phía sau bánh xe quay.** Khi bánh xe tại điểm hoạt động đang di chuyển ra xa cơ thể bạn, lực giật lại có thể đẩy bánh xe quay và bạn có điện trực tiếp vào bạn.
- c. **Khi bánh xe bị vướng hoặc khi làm gián đoạn một vết cắt vì bất kỳ lý do gì, hãy tắt công cụ điện và giữ công cụ điện bất động cho đến khi bánh xe dừng hẳn. Không bao giờ cố gắng loại bỏ bánh xe cắt khỏi vết cắt trong khi bánh xe đang chuyển động nếu không có thể xảy ra tình trạng giật lại.** Kiểm tra và thực hiện hành động khắc phục để loại bỏ nguyên nhân vướng bánh xe.
- d. **Không khởi động lại hoạt động cắt trong chi tiết gia công. Để bánh xe đạt tốc độ tối đa và nạp lại vết cắt một cách cẩn thận.** Bánh xe có thể vướng, đi lên hoặc giật lại nếu công cụ điện được khởi động lại trong chi tiết gia công.
- e. **Các băng đỡ hoặc chi tiết gia công quá khô để giảm thiểu nguy cơ chèn ép bánh xe và giật lại.** Chi tiết gia công lớn có xu hướng chùng xuống do trọng lượng của chúng. Các giá đỡ phải được đặt dưới chi tiết gia công gần đường cắt và gần mép chi tiết gia công ở cả hai mặt của.
- f. **Cẩn thận hơn khi thực hiện “cắt túi” vào các cạnh hiện có hoặc các khu vực mù khác.** Bánh xe nhô ra có thể cắt ống dẫn khí hoặc nước, dây điện hoặc các vật thể có thể gây ra giật lại.

### THÔNG TIN AN TOÀN BỔ SUNG

- **Không sử dụng bánh xe Loại 11 (cổ gương) trên công cụ này.** Sử dụng các phụ kiện không phù hợp có thể dẫn đến chấn thương.
- **Luôn luôn sử dụng tay cầm bên sườn. Thắt chặt tay cầm an toàn.** Tay cầm bên sườn luôn luôn được sử dụng để duy trì kiểm soát công cụ mọi lúc.
- **Sử dụng kẹp hoặc một phương thức thực tế khác để bảo vệ và đỡ chi tiết gia công đến một nền tảng ổn định.** Giữ chi tiết gia công bằng tay hoặc kéo ngược lại với cơ thể

của bạn khiến nó không ổn định và có thể dẫn đến mất kiểm soát.

- Luôn đảm bảo vít được gắn trên bộ phận bảo vệ.

### AN TOÀN CÁ NHÂN

- Trẻ em hoặc phụ nữ mang thai không nên vào nơi mà công việc chà nhám sơn đang được thực hiện cho đến khi hoàn tất việc dọn dẹp.
- Nên đeo khẩu trang hoặc mặt nạ chống bụi cho tất cả những người vào khu vực làm việc. Bộ lọc nên được thay thế hàng ngày hoặc bất cứ khi nào những người mang nó cảm thấy khó thở.

**LƯU Ý:** nên sử dụng mặt nạ chống bụi thích hợp để làm việc với bụi sơn chì và khói. Mặt nạ sơn thông thường không có chức năng bảo vệ này. Tham khảo đại lý hệ thống địa phương của bạn về mặt nạ thích hợp được NIOSH phê duyệt.

### AN TOÀN MÔI TRƯỜNG

- Nên loại bỏ sơn đúng cách để giảm thiểu lượng bụi phát sinh.
- Các khu vực thực hiện loại bỏ sơn phải được bịt kín bằng tấm nhựa có độ dày 4 mils.
- Chà nhám nên được thực hiện theo cách để giảm dòng bụi sơn bên ngoài khu vực làm việc.

### CÁC NGUY CƠ KHÁC

Cho dù áp dụng các quy tắc an toàn liên quan và dùng các thiết bị an toàn cũng không thể tránh được một số nguy cơ khác. Những nguy cơ này gồm:

- Suy giảm thính lực
- Nguy cơ chấn thương cá nhân do bị mảnh vụn bay vào người.
- Nguy cơ bị bỏng do phụ kiện nóng lên trong khi vận hành.
- Nguy cơ chấn thương cá nhân do sử dụng trong thời gian dài.
- Nguy cơ hít phải bụi từ các chất nguy hại.

### AN TOÀN ĐIỆN

 Bộ sạc của bạn đã được cách điện kép; do vậy không cần dây nối đất. Luôn kiểm tra điện áp nguồn xem có bằng với điện áp trên tấm định mức hay không.



**CẢNH BÁO!** Nếu dây điện bị hỏng, việc thay thế phải do nhà sản xuất, trung tâm bảo hành hoặc người có chuyên môn phù hợp được ủy quyền của STANLEY thực hiện để tránh gây hỏng hóc hoặc chấn thương. Nếu dây nguồn do một cá nhân có chuyên môn thích hợp thay thế nhưng không được STANLEY ủy quyền thì bảo hành sẽ không còn hiệu lực.

**SỬ DỤNG DÂY NÓI DÀI**

Nếu cần sử dụng dây nối dài, vui lòng sử dụng loại được phê duyệt phù hợp với thông số công suất đầu vào của máy. Tiết diện tối thiểu của dây dẫn là 1,5 mm<sup>2</sup>. Phải gỡ những đoạn dây bị rối trước khi cuộn vào ống.

Diện tích mặt cắt ngang của dây (mm <sup>2</sup> )	Dòng điện định mức của dây (Ampe)
0.75	6
1.00	10
1.50	15
2.50	20
4.00	25

Chiều dài dây (m)						
	7.5	15	25	30	45	60

Điện áp	Ampe	Dòng điện định mức của dây (Ampe)					
		6	6	6	6	6	10
110-127	0 - 2.0	6	6	6	6	6	10
	2.1 - 3.4	6	6	6	6	15	15
	3.5 - 5.0	6	6	10	15	20	20
	5.1 - 7.0	10	10	15	20	20	25
220-240	7.1 - 12.0	15	15	20	25	25	-
	12.1 - 20.0	20	20	25	-	-	-
	0 - 2.0	6	6	6	6	6	6
	2.1 - 3.4	6	6	6	6	6	6
	3.5 - 5.0	6	6	6	6	10	15
	5.1 - 7.0	10	10	10	10	15	15
	7.1 - 12.0	15	15	15	15	20	20
	12.1 - 20.0	20	20	20	20	25	-

**KÝ HIỆU TRÊN DỤNG CỤ**

Trên dụng cụ của bạn có thể có những ký hiệu sau:

	CẢNH BÁO! Để giảm nguy cơ chấn thương, người dùng phải đọc hướng dẫn trước khi sử dụng.		
	Đeo kính bảo hộ.		
	Đeo thiết bị bảo vệ tai.		
	Đeo mặt nạ chống bụi.		
V	Vôn		Dòng một chiều
A	Ampe	n	Tốc độ định mức
Hz	Hertz		Thiết kế cách điện kép
W	Watt		Dây nối đất
ph	phút		Biểu tượng cảnh báo an toàn
	Dòng xoay chiều	/ph	Số vòng quay hoặc Số lần qua lại trong một phút

**Vị trí mã ngày**

Mã ngày, bao gồm cả năm sản xuất, được in trên vỏ máy.

Ví dụ:

2020 XX JN  
Năm sản xuất

**THIỆT BỊ TRONG HỘP**

Hộp sản phẩm bao gồm:

- 1 Máy mài góc
- 1 Vành chắn
- 1 Bộ mặt bích
- 1 Cờ lê
- 1 Xứ lý (Chỉ dành riêng cho SG7100)
- 1 Sổ hướng dẫn sử dụng
- Kiểm tra máy, các bộ phận hoặc phụ kiện xem có bị hư hỏng do quá trình vận chuyển hay không.
- Dành thời gian đọc kỹ và hiểu rõ hướng dẫn sử dụng trước khi vận hành máy.



**TÍNH NĂNG (Hình A)**



**WARNING:** Không được sửa đổi công cụ điện hoặc bất kỳ bộ phận nào của nó, nếu không, nó có thể gây ra hỏng hóc cho công cụ hoặc dẫn đến thương tích cá nhân.

1. BẬT/TẮT Công tắc
2. Khóa trục chính
3. Vành chắn
11. Tay cầm bên

**LẮP RÁP**



**WARNING:** Để ngăn chặn hoạt động bất ngờ, hãy tắt và rút phích cắm công cụ trước khi thực hiện các thao tác sau. Nếu không làm như vậy có thể dẫn đến thương tích cá nhân nghiêm trọng.

**Lắp và tháo vành chắn đĩa mài (Hình B)**



**CẢNH BÁO:** Để giảm thiểu nguy cơ chấn thương cá nhân nghiêm trọng, hãy tắt dụng cụ điện cầm tay rồi rút tất cả các phích cắm trước khi điều chỉnh hoặc tháo/lắp bất kỳ phụ kiện nào. Trước khi lắp lại dụng cụ, nhấn rời nhà công tắc khởi động để đảm bảo đã tắt dụng cụ.

**Lắp vành chắn (Bao gồm Bảo vệ Loại27/41/42)**

1. Đặt máy mài góc trên bàn làm việc, với trục chính đối diện với người vận hành.
2. Nâng bộ phận bảo vệ và đảm bảo rằng phần lõi lên (10) của bộ phận bảo vệ được căn chỉnh với rãnh (9) của vỏ hộp số.
3. Nhả bộ phận bảo vệ (3) và xoay bộ phận bảo vệ ngược chiều kim đồng hồ 180 độ.
4. Siết chặt vít (12) và đảm bảo bộ phận bảo vệ không quay.

**Tháo vành chắn (Bao gồm Bảo vệ Loại27/41/42)**

1. Vận lỏng vít (12) trên vòng kẹp vành chắn.
2. Xoay bộ phận bảo vệ ngược chiều kim đồng hồ 180 độ.
3. Kéo vành chắn (3) lên.

**Lắp và tháo đĩa mài (Hình C, D)**



**WARNING:** Do not use damaged grinding wheels.

1. Đặt dụng cụ trên bàn làm việc, trục chính đối mặt với người vận hành.

2. Gắn mặt bích bên trong (4) vào trục chính (5) một cách chính xác.
3. Đặt bánh mài (6) vào mặt bích bên trong (4). Khi gắn bánh mài với tâm được nâng lên, đảm bảo rằng tâm được nâng lên (7) phải đối diện với mặt bích bên trong (4).
4. Siết chặt mặt bích bên ngoài (h) vào trục đầu ra (5).
5. Khi gắn bánh mài, gioăng tròn trên mặt bích ngoài (8) phải hướng về phía bánh xe (Hình D-1); Khi gắn bánh xe cắt, gioăng tròn trên mặt bích bên ngoài (8) phải quay mặt ra khỏi bánh xe (Hình D-2).
6. Nhấn khóa trục chính (2) và ngăn trục xoay (5) quay cho đến khi khóa đúng vị trí.
7. Sử dụng cờ lê kẹp để thắt chặt mặt bích bên ngoài (8).

**Gắn tay cầm bên (Hình A) (Chỉ dành riêng cho SG7100)**



**CẢNH BÁO:** Trước khi sử dụng dụng cụ, kiểm tra xem tay cầm đã được gắn chặt chưa.



**CẢNH BÁO:** Luôn sử dụng tay cầm bên để có thể hoàn toàn kiểm soát dụng cụ mọi lúc. Bắt vít tay cầm bên (11) chặt vào lỗ trên mặt bên của hộp số.

**Chuẩn bị trước khi sử dụng**

- Lắp vành chắn và đĩa mài phù hợp. Không sử dụng đĩa mài quá mòn.
- Đảm bảo lắp chính xác mặt bích trong và ngoài.
- Đảm bảo đĩa mài quay đúng hướng mũi tên trên phụ kiện và dụng cụ.



**CẢNH BÁO:**

- Đảm bảo tất cả các vật liệu được mài được bảo đảm đúng vị trí.
- Sử dụng áp lực nhẹ lên công cụ. Không sử dụng áp lực bên cho đĩa mài mòn.
- Tránh quá tải. Nếu công cụ trở nên nóng, hãy để nó quay không tải trong vài phút.
- Đảm bảo phải công cụ được giữ chặt bằng cả hai tay (một tay trên vỏ, tay kia ở tay cầm). Khởi động công cụ và đưa bánh mài vào chi tiết gia công.
- Giữ cho cạnh của bánh xe nghiêng một góc từ 15 đến 30 độ so với bề mặt chi tiết gia công.
- Khi sử dụng bánh mài mới, không vận hành



bánh xe theo hướng B, nếu không, nó sẽ cắt vào chi tiết gia công. Khi cạnh của bánh xe đã được làm tròn, bạn có thể tự do vận hành máy mài theo hướng A hoặc B.

### Khởi động và dừng (Hình A)



**CẢNH BÁO:** Trước khi sử dụng dụng cụ, kiểm tra xem đã vặn chặt tay cầm hay chưa. Kiểm tra xem công ON/OFF tắt có hoạt động bình thường không.

Trước khi cắm phích cắm dụng cụ vào nguồn điện, kiểm tra xem công tắc có ở vị trí TẮT (o) khi nhìn vào phía sau của công tắc không.

Để khởi động công cụ, nhấn vào phía sau của công tắc và trượt về phía trước. Sau đó nhấn vào mặt trước của công tắc để khóa nó. Nhấn vào phía sau của công tắc để dừng công cụ.



**CẢNH BÁO:** Không bật hoặc tắt dụng cụ khi đang chạy có tải.

### Vị trí tay phù hợp (Hình F)



**CẢNH BÁO:** Để giảm nguy cơ chấn thương cá nhân nghiêm trọng, LUÔN để tay ở vị trí phù hợp như hình vẽ.



**CẢNH BÁO:** Để giảm nguy cơ chấn thương cá nhân nghiêm trọng, LUÔN giữ chặt tay để tránh trường hợp bị giật lại đột ngột.

Vị trí tay phù hợp là một tay đặt lên tay cầm bên (hình A), còn tay kia đặt lên thân máy, như mô tả trong hình F.

### Công tắc



**CHÚ Ý:** Giữ chắc thân máy để có thể kiểm soát máy ngay từ khi khởi động, trong quá trình sử dụng và cho đến khi đĩa mài hoặc phụ kiện ngừng quay. Đảm bảo để đĩa mài dừng hoàn toàn trước khi đặt máy xuống.

**LƯU Ý:** Để giảm tình trạng máy chuyển động không theo mong muốn, không được bật hoặc tắt máy khi đang hoạt động có tải. Để cho máy mài chạy đến tốc độ tối đa trước khi chạm vào bề mặt phiê. Nâng máy lên khỏi bề mặt phiê trước khi tắt. Chờ máy ngừng quay rồi đặt xuống.

### Công tắc trượt (Hình A)



**CẢNH BÁO:** Trước khi cắm dụng cụ vào nguồn điện, đảm bảo công tắc trượt ở vị trí tắt bằng cách nhấn vào phần trước của công tắc rồi nhả ra. Đảm bảo công tắc trượt ở vị trí tắt như mô tả ở bên trên nếu nguồn cấp điện

vào máy bị gián đoạn, như lúc bật thiết bị ngắt mạch tự động, gạt cầu dao, vô tình rút phích cắm hoặc mất điện. Nếu công tắc trượt ở vị trí bật khi nguồn điện được cấp lại, dụng cụ sẽ khởi động bất ngờ.

Để khởi động công cụ, hãy trượt công tắc trượt (1) về phía trước công cụ. Để dừng công cụ, hãy nhả công tắc trượt. Để hoạt động liên tục, hãy trượt công tắc về phía trước của công cụ và nhấn phần phía trước của công tắc vào trong. Để dừng công cụ trong khi đang hoạt động ở chế độ liên tục, hãy nhấn phần phía sau của công tắc trượt và nhả ra.

### Khóa trục chính (Hình A)

Khóa trục chính (2) ngăn trục đầu ra quay khi gắn hoặc tháo bánh mài. Chỉ sử dụng khóa trục chính khi tắt công cụ, rút điện và bánh xe dừng hoàn toàn.

**Lưu ý:** Để giảm thiểu việc gây ra hỏng hóc cho công cụ, không sử dụng khóa trục chính khi công cụ đang hoạt động.

Nếu không, nó có thể làm hỏng công cụ.

Các phụ kiện kèm theo có thể rơi ra và gây thương tích.

Nếu sử dụng khóa trục chính, hãy nhấn nút khóa trục chính và xoay trục đầu ra cho đến khi dừng.



**CẢNH BÁO:** Trong điều kiện làm việc khắc nghiệt, bụi dẫn điện và sạn có thể tích tụ trên bên trong vỏ khi xử lý chi tiết gia công kim loại.

Điều này có thể tạo ra các nguy cơ bị điện giật vì nó làm suy yếu lớp cách điện bảo vệ trong máy mài.

Để tránh tích tụ chip kim loại trong phần bên trong của máy mài, chúng tôi khuyên bạn nên vệ sinh ống thông gió hàng ngày. Tham khảo Phần bảo trì.

### Mài kim loại

Khi sử dụng dụng cụ để mài kim loại, phải đảm bảo đã lắp thiết bị ngắt mạch tự động (RCD) để tránh nguy cơ do mặt kim loại gây ra.

Nếu RCD gây ra hiện tượng cắt điện, hãy gửi dụng cụ tới đại lý được ủy quyền của STANLEY để sửa chữa.



**CẢNH BÁO:** Trong các điều kiện làm việc khắc nghiệt, bụi dẫn điện và mặt có thể tích tụ bên trong vỏ dụng cụ khi mài phiê gia công kim loại.

Điều này có thể gây ra nguy cơ bị điện giật vì lớp cách điện trong máy mài bị tổn hại.

Để tránh hiện tượng tích tụ mặt kim loại bên trong máy mài, nên vệ sinh ống thông gió hàng ngày. Xem phần Bảo trì.

### Sử dụng đĩa mài



**CẢNH BÁO:** Bột kim loại tích tụ. Việc mài kim loại quá thường xuyên có thể làm tăng nguy cơ bị điện giật. Để giảm nguy cơ này, hãy lắp RCD trước khi sử dụng và vệ sinh các ống thông gió hàng ngày. Làm theo các hướng dẫn bảo trì dưới đây để thổi khí nén khô vào các ống thông gió.

### Mài

#### Bề mặt mài có đá mài

1. Cho phép công cụ đạt tốc độ tối đa trước khi chạm công cụ vào bề mặt gia công.
2. Áp dụng áp lực tối thiểu lên bề mặt gia công, cho phép công cụ hoạt động ở tốc độ cao. Tốc độ mài là lớn nhất khi dụng cụ hoạt động ở tốc độ cao.
3. Duy trì góc 20° đến 30° giữa công cụ và bề mặt gia công.
4. Liên tục di chuyển công cụ theo chuyển động tiến và lùi để tránh tạo ra các lỗ hổng trên bề mặt gia công.
5. Di chuyển công cụ khỏi bề mặt gia công trước khi tắt công cụ.

Công cụ phải được dừng quay trước khi đặt nó xuống.

#### Các biện pháp phòng ngừa khi chà nhám sơn

- Chà nhám sơn gốc chì **KHÔNG ĐƯỢC KHUYẾN NGHỊ** do khó kiểm soát bụi ô nhiễm. Sự nguy hiểm lớn nhất là nhiễm độc chì ở trẻ em và phụ nữ mang thai.
- Vì khó xác định liệu sơn có chứa chì hay không nếu không có phân tích hóa học, nên chúng tôi khuyên bạn cần có các biện pháp phòng ngừa sau khi chà nhám bất kỳ loại sơn nào.

#### Những gợi ý có ích

- Giữ máy mài góc của bạn bằng một tay trên thân máy và tay kia một cách chắc chắn xung quanh tay cầm bên sườn như trong Hình F.
- Luôn đặt vị trí bộ phận bảo vệ sao cho càng nhiều đĩa tiếp xúc hướng ra xa bạn càng tốt. Hãy chuẩn bị cho tình huống có một luồng tia lửa khi đĩa chạm vào kim loại.

- Duy trì một góc giữa đĩa và bề mặt gia công (Hình .E) khoảng 30° khi mài và 10° - 15° khi chà nhám để kiểm soát công cụ tốt nhất, loại bỏ vật liệu và tải tối thiểu. Tham khảo biểu đồ theo chức năng cụ thể.

**THẬN TRỌNG!** Cẩn thận hơn khi mài vào một góc vì có thể có chuyển động đột ngột, sắc của máy mài khi bánh xe tiếp xúc với bề mặt thứ cấp.



**CẢNH BÁO:** Luôn luôn bảo vệ mắt trong khi vận hành công cụ điện này.

#### Cắt kim loại

Khi cắt, làm việc với cấp liệu vừa phải, thích nghi dần với vật liệu được cắt. Không tạo áp lực lên đĩa cắt, nghiêng hoặc dao động máy.

Không giảm tốc độ chạy xuống đĩa cắt bằng cách sử dụng áp lực bên.

Máy phải luôn hoạt động trong một chuyển động tăng dần. Nếu không, tồn tại nguy cơ bị đẩy ra không kiểm soát được.

Khi cắt mặt nghiêng và thanh vuông, tốt nhất là bắt đầu ở mặt cắt nhỏ nhất.

### BẢO TRÌ

Dụng cụ của STANLEY được thiết kế để vận hành trong thời gian dài và ít phải bảo trì nhất. Máy có thể vận hành liên tục nếu được bảo quản đúng cách và vệ sinh thường xuyên.



**CẢNH BÁO:** Để giảm thiểu nguy cơ chấn thương cá nhân nghiêm trọng, hãy tắt dụng cụ điện cầm tay rồi rút tất cả các phích cắm trước khi điều chỉnh hoặc tháo/lắp bất kỳ phụ kiện nào. Trước khi lắp lại dụng cụ, nhấn rồi nhả công tắc khởi động để đảm bảo đã tắt dụng cụ.



**CẢNH BÁO!** Trước khi thực hiện việc bảo trì trên các công cụ điện có dây/ không dây:



#### Tra dầu

Các công cụ STANLEY được bôi trơn đúng cách tại nhà máy và sẵn sàng để sử dụng.

Các công cụ nên được bôi trơn thường xuyên hàng năm tùy thuộc vào cách sử dụng. (Các công cụ được sử dụng trong các thao tác nặng và các công cụ tiếp xúc với nhiệt có thể cần bôi trơn thường xuyên hơn.) Việc bôi trơn này chỉ nên được thực hiện bởi người sửa chữa công cụ điện đã được đào tạo, chẳng hạn như những người ở trung tâm dịch vụ STANLEY hoặc trong các nhân viên dịch vụ đủ điều kiện khác.



## Vệ sinh



**CẢNH BÁO!** Bụi và bụi bẩn từ quá trình mài kim loại thường tích tụ trên bề mặt bên trong và có thể tạo ra nguy cơ gây điện giật nếu không được làm sạch. Chỉ sử dụng xà phòng nhẹ và một miếng vải ẩm để làm sạch công cụ. Không được để bất kỳ chất lỏng nào vào bên trong công cụ; không được nhúng bất kỳ phần nào của công cụ vào chất lỏng.



**CẢNH BÁO:** Tuyệt đối không sử dụng dung môi hoặc hóa chất mạnh để vệ sinh các bộ phận không làm bằng kim loại của dụng cụ. Những hóa chất này có thể làm tổn hại đến vật liệu của các bộ phận. Chỉ sử dụng xà bông nhẹ và miếng bọt biển để vệ sinh dụng cụ. Tuyệt đối không để chất lỏng lọt vào bên trong dụng cụ; không được ngâm các bộ phận của dụng cụ vào chất lỏng.



**CẢNH BÁO!** Không để máy mài góc của bạn quá tải. Quá tải gây giảm tốc độ và hiệu quả, khiến máy mài góc của bạn trở nên quá nóng. Nếu điều này xảy ra, hãy vận hành máy mài góc của bạn không tải trong một hoặc hai phút cho đến khi nó nguội đến nhiệt độ hoạt động bình thường. Tắt máy mài góc của bạn khi có tải sẽ làm giảm tuổi thọ của công tắc.



**QUAN TRỌNG!** Để đảm bảo SỰ AN TOÀN và TIN CẬY của sản phẩm, việc sửa chữa, bảo trì và điều chỉnh (trừ những sản phẩm được liệt kê trong hướng dẫn này) phải được thực hiện bởi các trung tâm dịch vụ ủy quyền hoặc các tổ chức đủ điều kiện khác, luôn luôn sử dụng các bộ phận thay thế giống nhau. Sản phẩm không chứa các bộ phận dịch vụ người dùng có thể bên trong.

## PHỤ KIỆN



**CẢNH BÁO:** Vì các phụ kiện, ngoài các sản phẩm do STANLEY cung cấp, chưa được thử nghiệm với sản phẩm này, việc sử dụng các phụ kiện như vậy với công cụ này có thể gây nguy hiểm.

Để giảm nguy cơ chấn thương, chỉ nên sử dụng STANLEY, phụ kiện được khuyến nghị nên sử dụng với sản phẩm này.

Hiệu suất của các công cụ điện phụ thuộc vào các phụ kiện được sử dụng. Các phụ kiện của STANLEY được thiết kế theo tiêu chuẩn chất lượng cao và được thiết kế để nâng cao hiệu suất của công cụ điện. Bằng cách sử dụng các phụ kiện STANLEY sẽ đảm bảo rằng bạn có được hiệu suất tốt nhất từ công cụ STANLEY của mình. STANLEY cung cấp nhiều lựa chọn phụ kiện có sẵn tại đại lý địa phương hoặc trung tâm dịch vụ ủy quyền của chúng tôi với phụ phí thêm.

## BẢO VỆ MÔI TRƯỜNG



Thu gom riêng. Không được vứt bỏ sản phẩm này chung với rác thải sinh hoạt thông thường.

Nếu bạn phải thay thế hoặc không có ý định sử dụng sản phẩm STANLEY này nữa, không được vứt bỏ sản phẩm cùng với rác thải sinh hoạt. Sản phẩm này phải được thu gom riêng.



STANLEY có nơi thu gom và tái chế riêng cho sản phẩm của STANLEY khi các sản phẩm này đã hết hạn sử dụng. Để sử dụng dịch vụ này, vui lòng trả lại sản phẩm cho đại lý sửa chữa được ủy quyền, nơi thay mặt công ty chúng tôi thu gom sản phẩm.













Bạn có thể kiểm tra vị trí của đại lý sửa chữa được ủy quyền gần nhất bằng cách liên hệ với văn phòng STANLEY tại nơi bạn sống theo địa chỉ cung cấp trong sổ tay hướng dẫn này. Ngoài ra, danh sách các đại lý sửa chữa được ủy quyền của STANLEY và toàn bộ thông tin chi tiết về dịch vụ hậu mãi và thông tin liên hệ được cung cấp tại địa chỉ: [www.2helpU.com](http://www.2helpU.com).

## LƯU Ý

STANLEY luôn không ngừng cải thiện các chính sách cho sản phẩm và do đó, chúng tôi có quyền thay đổi thông số kỹ thuật sản phẩm mà không cần báo trước. Các thiết bị và phụ kiện chuẩn có thể khác nhau tùy theo từng quốc gia. Thông số kỹ thuật của sản phẩm có thể khác nhau tùy theo từng quốc gia. Danh mục sản phẩm hoàn chỉnh có thể không có mặt tại tất cả các quốc gia. Vui lòng liên hệ với các đại lý STANLEY sở tại để được cung cấp danh mục sản phẩm.

**THÔNG TIN DỊCH VỤ**

STANLEY có sẵn một mạng lưới các trung tâm trực thuộc và ủy quyền. Tất cả các Trung tâm dịch vụ STANLEY đều có đội ngũ nhân viên lành nghề để cung cấp tới khách hàng dịch vụ hiệu quả và đáng tin cậy. Để biết thêm thông tin về các trung tâm dịch vụ được ủy quyền và nếu cần bất kỳ tư vấn kỹ thuật, sửa chữa hoặc thay thế phụ tùng chính hiệu nào, vui lòng liên hệ với trung tâm STANLEY ở gần bạn nhất.

<b>Biểu đồ phụ kiện mài và cắt</b>			
Loại bộ phận bảo vệ	Phụ kiện	Mô tả	Cách lắp máy mài
 Bộ phận bảo vệ Loại 27		Đĩa mài trung tâm nén	 Bộ phận bảo vệ Loại 27  Mặt bích lùi  Đĩa mài trung tâm nén loại 27  Đai ốc kẹp ren
 Bộ phận bảo vệ Loại 41/42		Bánh xe cắt mài mòn	 Pelindung Tipe 41/42  Mặt bích lùi  Bánh xe cắt mài mòn  Đai ốc kẹp ren

**DỮ LIỆU KỸ THUẬT**

	MÁY MÀI GÓC NHỎ	SG5100				SG6100			SG7100	
		B1	B1/XD	KR	A9	B1/XD	KR	A9	TW	
Điện áp	V <sub>AC</sub>	220~240	220~240	220	220	220~240	220	220	110	
Tần số	Hz	50/60	50/60	60	50	50/60	60	50	60	
Công suất đầu vào	W	580		620		750				
Tốc độ định mức	min <sup>-1</sup>	12 000		12 000		12 000				
Đường kính đĩa mài	mm	100		100		100				
Đường kính trục chính		M10		M10		M10				
<b>Độ dày đĩa tối đa</b>										
Đĩa mài	mm	6		6		6				
Trọng lượng	kg	1.7		1.7		1.7				