

DEWALT®

XR LI-ION

Slovenski	(Prevod originalnih navodil)	6
Hrvatski	(Prijevod izvornih uputa)	19
Srpski	(Prevod originalnog uputstva)	32
Македонски	(Превод на оригиналните упатства)	44

Slika / Crtež / Slika / Скица 1

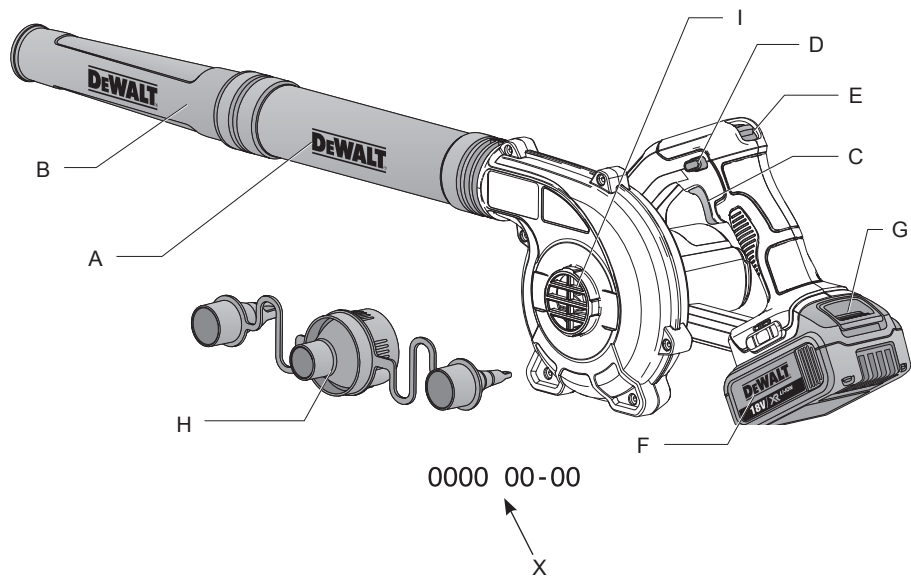

Slika / Crtež / Slika / Скица 2

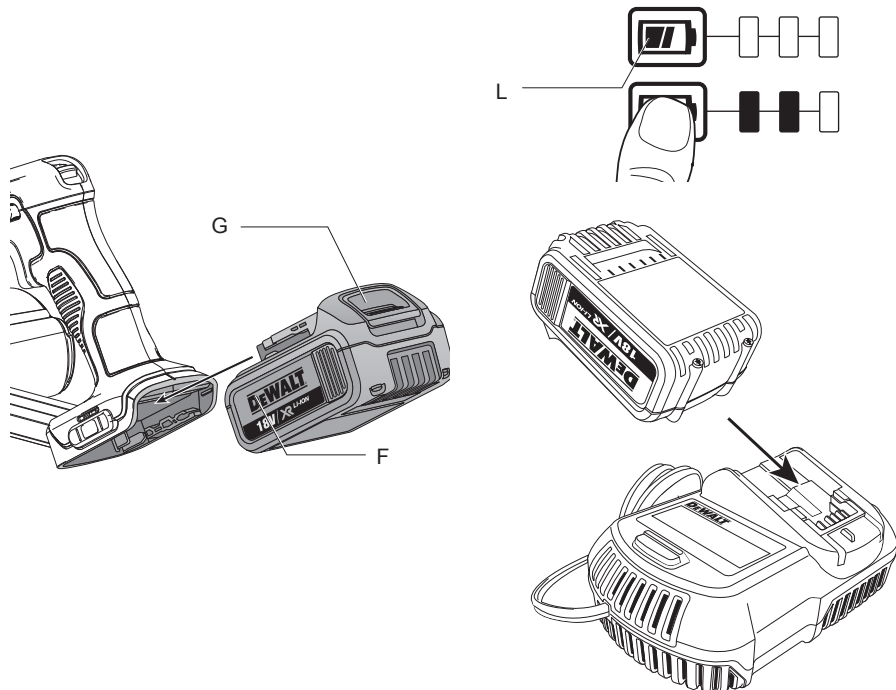

Slika / Crtež / Slika / Скица 3

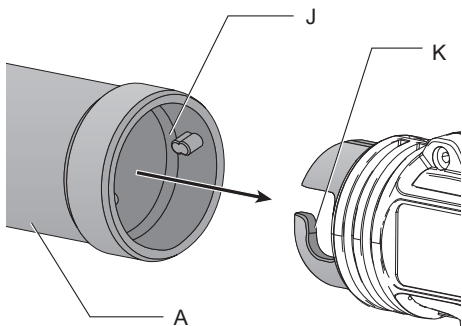

Slika / Crtež / Slika / Скица 4

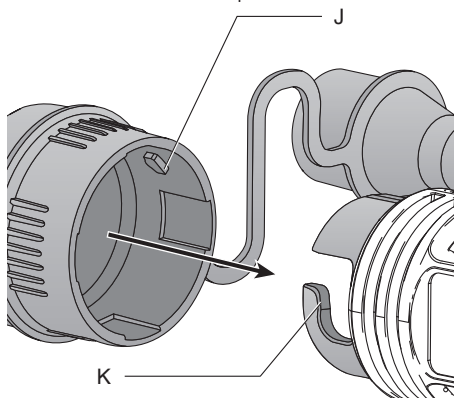

Slika / Crtež / Slika / Скица 5

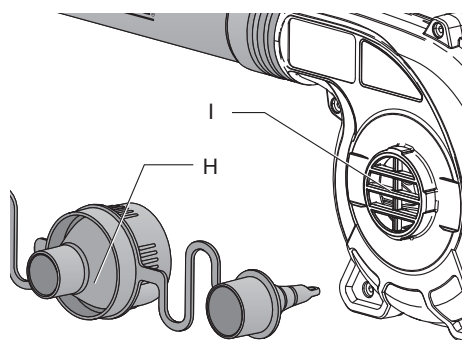

Slika / Crtež / Slika / Скица 6

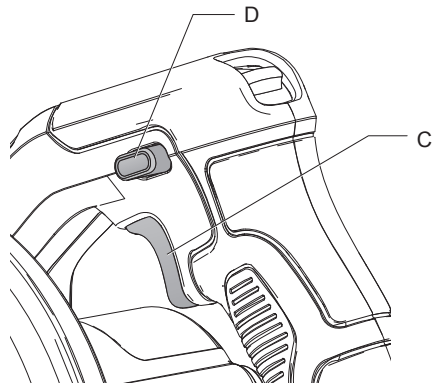

Slika / Crtež / Slika / Скица 7

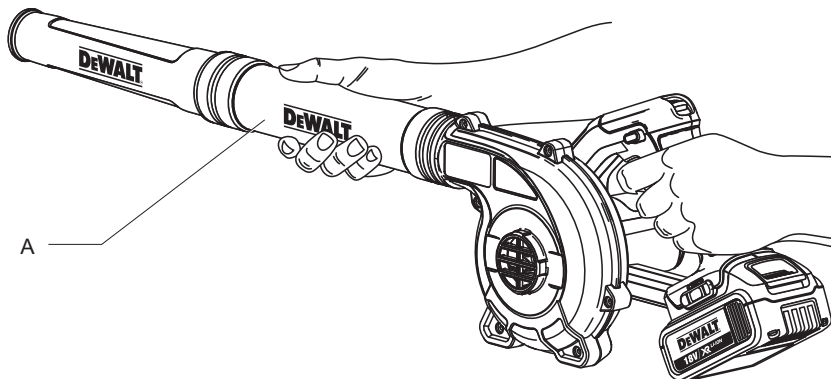

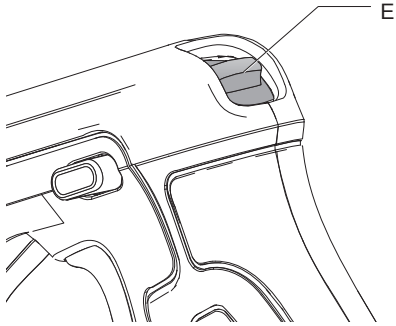

KOMPAKTNI ROČNI PUHALNIK SERIJE DCV100

Čestitamo!

Izbrali ste orodje DEWALT. Po zaslugi večletnih izkušenj, inovacij in temeljitega razvoja izdelkov je DEWALT eden najboljših zanesljivih partnerjev na področju električnega orodja.

Tehnični podatki

		DCV100
Napetost	$V_{\text{enosmerna}}$	18
Model		1
Vrsta akumulatorske baterije		Litij-ionska baterija
Izhodna moč	W	265
Maks. zračni pretok	m^3/min	2,8
Hitrost delovanja brez obremenitve	$vrt./min.$	0-18000
Maks. hitrost zraka	km/h	290
Teža (brez baterije)	kg	1,3
Vrednosti emisij hrupa in izmerjene vrednosti vibracij (vektorska vsota treh smeri) skladno z EN 60745-1:		
L_{PA} (raven zvočnega tlaka)	$dB(A)$	85
L_{WA} (raven zvočne moči)	$dB(A)$	96
K (faktor negotovosti zvočne obremenitve)	$dB(A)$	3
Vrednost emisij vibracij $a_H =$	m/s^2	<2,5
Negotovost K =	m/s^2	1,5

Nivo emisij vibracij, naveden v teh tehničnih podatkih, je bil izmerjen v skladu s standardiziranim preizkusom, določenim v EN 60745, in ga je mogoče uporabiti za medsebojno primerjavo orodij. Uporabiti ga je mogoče za predhodno oceno izpostavljenosti.



OPOZORILO: Naveden nivo emisij vibracij predstavlja nivo pri glavnih načinih uporabe orodja. Toda če orodje uporabljate za druge vrste dela, z različnimi pripomočki ali, če ga slabo vzdržujete, so lahko emisije vibracij drugačne. To lahko znatno poveča nivo izpostavljenosti preko celotnega delovnega obdobja.

Ocena stopnje izpostavljenosti vibracijam mora vključevati tudi čas, ko je orodje izklopljeno ali ko je prižgano, ampak ga ne uporabljamo. To lahko znatno zmanjša nivo izpostavljenosti preko celotnega delovnega obdobja.

Seznajte se z dodatnimi varnostnimi ukrepi, da bi zaščitili delavca pred učinki vibracij. To so npr. vzdrževanje orodja in dodatkov, vzdrževanje toplote rok, organizacija delovnih postopkov.

Akumulatorska baterija	DCB140	DCB141	DCB142
Tip akumulatorske baterije	Litij-ionska baterija	Litij-ionska baterija	Litij-ionska baterija
Napetost $V_{\text{enosmerna}}$	14,4	14,4	14,4
Kapaciteta baterije Ah	3,0	1,5	4,0
Teža kg	0,53	0,30	0,54

Akumulatorska baterija	DCB143	DCB144	DCB145
Tip akumulatorske baterije	Litij-ionska baterija	Litij-ionska baterija	Litij-ionska baterija
Napetost $V_{\text{enosmerna}}$	14,4	14,4	14,4
Kapaciteta baterije Ah	2,0	5,0	1,3
Teža kg	0,30	0,52	0,30

Akumulatorska baterija DCB180 DCB181 DCB182				
Tip akumulatorske baterije		Litij-ionska baterija	Litij-ionska baterija	Litij-ionska baterija
Napetost	$V_{\text{enosmerna}}$	18	18	18
Kapaciteta baterije	Ah	3,0	1,5	4,0
Teža	kg	0,64	0,35	0,61

Akumulatorska baterija DCB183/B DCB184/B DCB185				
Tip akumulatorske baterije		Litij-ionska baterija	Litij-ionska baterija	Litij-ionska baterija
Napetost	$V_{\text{enosmerna}}$	18	18	18
Kapaciteta baterije	Ah	2,0	5,0	1,3
Teža	kg	0,40/0,45	0,62/0,67	0,35

Polnilnik DCB105				
Omrežna napetost	$V_{\text{izmenična}}$	230		
Tip akumulatorske baterije		10,8/14,4/18 Litij ionska		
Pribl. čas polnjenja akumulatorske baterije	min	25 (1,3 Ah)	30 (1,5 Ah)	40 (2,0 Ah)
		55 (3,0 Ah)	70 (4,0 Ah)	90 (5,0 Ah)
Teža	kg	0,49		

Polnilnik DCB107				
Omrežna napetost	$V_{\text{izmenična}}$	230		
Tip akumulatorske baterije		10,8/14,4/18 Litij ionska		
Pribl. čas polnjenja akumulatorske baterije	min	60 (1,3 Ah)	70 (1,5 Ah)	90 (2,0 Ah)
		140 (3,0 Ah)	185 (4,0 Ah)	240 (5,0 Ah)
Teža	kg	0,29		

Polnilnik DCB112				
Omrežna napetost	$V_{\text{izmenična}}$	230		
Tip akumulatorske baterije		10,8/14,4/18 Litij ionska		
Pribl. čas polnjenja akumulatorske baterije	min	40 (1,3 Ah)	45 (1,5 Ah)	60 (2,0 Ah)
		90 (3,0 Ah)	120 (4,0 Ah)	150 (5,0 Ah)
Teža	kg	0,36		

Polnilnik DCB113	
Omrežna napetost	$V_{\text{izmenična}}$ 230
Tip akumulatorske baterije	10,8/14,4/18 Litij ionska
Pribl. čas polnjenja akumulatorske baterije	min 30 (1,3 Ah) 35 (1,5 Ah) 50 (2,0 Ah)
	70 (3,0 Ah) 100 (4,0 Ah) 120 (5,0 Ah)
Teža	kg 0,4

Polnilnik DCB115	
Omrežna napetost	$V_{\text{izmenična}}$ 230
Tip akumulatorske baterije	10,8/14,4/18 Litij ionska
Pribl. čas polnjenja akumulatorske baterije	min 25 (1,3 Ah) 30 (1,5 Ah) 40 (2,0 Ah)
	55 (3,0 Ah) 70 (4,0 Ah) 90 (5,0 Ah)
Teža	kg 0,5

Varovalke:

Evropa	Orodja z napetostjo 230 V	10 amperov, omrežno napajanje
Velika Britanija in Irska	Orodja z napetostjo 230 V	3 amperov, varovalka v vtiču

Definicije: Napotki za varnost pri delu

Definicije spodaj opisujejo stopnjo resnosti vsakega opozorilnega znamenja. Prosimo, preberite navodila in bodite pozorni na te simbole.



NEVARNOST: Pomeni neposredno nevarno situacijo, ki bo, če je ne preprečite, **preprečite, povzročila smrt ali resno poškodbo.**



OPOZORILO: Pomeni potencialno nevarno situacijo, **ki bi lahko, če je ne preprečite, povzročila smrt ali resno poškodbo.**



PREVIDNO: Pomeni potencialno nevarno situacijo, **ki bi lahko, če je ne preprečite, povzročila manjšo ali srednje resno poškodbo.**

OPOMBA: Pomeni situacijo, **ki ni povezana s telesno poškodbo, ampak bi, če je ne preprečite, lahko povzročila poškodbo lastnine.**



Pomeni nevarnost električnega udara.



Pomeni nevarnost požara.

ES-izjava o skladnosti

STROJNA DIREKTIVA



KOMPAKTNI ROČNI PUHALNIK SERIJE
DCV100

DEWALT izjavlja, da so izdelki, opisani v razdelku
Tehnični podatki v skladu z: 2006/42/ES,
EN 60745-1:2009+A11:2010.

Poleg tega so izdelki v skladu z določbami
direktive 2004/108/ES (do 19.04.2016), 2014/30/
EU (od 20.04.2016) in 2011/65/EU. Za več
informacij se povežite s podjetjem DEWALT
na naslednjem naslovu, ali glejte zadnjo stran
navodil.

Podpisani je odgovoren za sestavo tehnične
datoteke in daje to izjavo v imenu DEWALT.

Markus Rompel
Direktor inženiringa
DEWALT, Richard-Klinger-Straße 11,
D-65510, Idstein, Nemčija
15.10.2015



OPOZORILO: Za zmanjšanje
nevarnosti poškodb preberite navodila
za uporabo.

Splošni napotki za varno uporabo električnega orodja



OPOZORILO! Preberite vsa
varnostna opozorila in navodila.
Če ne upoštevate spodaj navedenih
opozoril in napotkov, lahko to privede
do električnega udara, požara in/ali
telesnih poškodb.

SHRANITE VSA OPOZORILA IN NAVODILA TUDI ZA UPORABO V PRIHODNJE.

Izraz "električno orodje" v opozorilih se nanaša na
orodje z omrežnim napajanjem (s kablom) ali na
orodja z akumulatorskim napajanjem (brezžična).

1) VARNOST NA DELOVNEM MESTU

- Poskrbite, da bo delovno mesto vedno
čisto in urejeno.** Nered ali neosvetljen
delovni prostor lahko povzročijo poškodbe.
- Naprave ne uporabljajte na eksplozivnih
področjih, kot na primer v bližini
gorljivih tekočin, plinov ali prahu.**
Električno orodje ustvarja iskricе, ki lahko
povzročijo vžig prahu ali pare.

- Med uporabo orodja naj bodo vsi
prisotni in otroci dovolj daleč od
delovnega območja.** Njihove motne
lahko povzročijo, da izgubite nadzor nad
orodjem.

2) ELEKTRIČNA VARNOST

- Vtič električnega orodja mora ustrezati
vtičnici. Nikoli ne spreminjajte vtiča
na kakršnkoli način. Ne uporabljajte
nikakršnih adapterskih vtičev skupaj
z ozemljenimi električnimi orodji.**
Originalni oziroma nespremenjeni vtiči
ustrezno zmanjšujejo tveganje električnega udara.
- Izogibajte se telesnemu stiku
z ozemljenimi površinami, kot so cevi,
grelniki, štedilniki.** Obstaja povečano
tveganje električnega udara, če so telesa
ozemljena.
- Zavarujte orodje pred dežjem in vlago.**
Vdor vode v električno orodje poveča
tveganje električnega udara.
- Ne poškodujte električnega kabla. Kabela
nikoli ne uporabljajte za prenašanje,
vleko ali izklop električnega orodja iz
omrežja. Kabel ne sme biti izpostavljen
vročini, oljem, ostrim robovom.**
Prepleteni ali poškodovani kabli povečujejo
tveganje za električni udar.
- Ko uporabljate električno orodje na
prostem, uporabite podaljšek, ki je
namenjen uporabi na prostem.** Uporaba
ustreznega podaljška za uporabo na
prostem, zmanjšuje možnost električnega
udara.
- Če se uporabi električnega stroja
v vlažnem okolju ni mogoče izogniti,
uporabite napravo diferenčnega toka
(RCD). Uporaba naprave diferenčnega
toka RCD zmanjšuje možnost električnega
udara.**

3) OSEBNA VARNOST

- Bodite pozorni, pazite kaj delate in
uporabite zdravo pamet, ko rokujete
z električnim ročnim orodjem. Ne
uprabljajte električno orodje, ko ste
utrjeni, pod vplivom mamil, alkohola
ali zdravil.** Le trenutek nepozornosti lahko
privede do težkih telesnih poškodb.
- Uporabite osebno zaščitno opremo.**
Vedno nosite zaščitna očala. Zaščitna
oprema, kot so zaščitne maske proti prahu,
nedrseča obutev, čelada ali zaščita sluha
ob uporabi zmanjšujejo telesne poškodbe.
- Izogibajte se nenamernemu zagonu.**
Pred priključitvijo na električno
omrežje, dviganjem ali prenašanjem
električnega orodja zagotovite, da bo

stikalo v izklopljenem položaju. Nošenje električnega orodja s prstom na stikalu za vklop ali priključitev električnega orodja na električno omrežje z vklopljenim stikalom povečuje možnost nesreč.

- d) **Pred vklopom orodja odstranite orodja ali ključke za nastavitve.** Orodje ali ključ, ki ste ga pustili na vrtljivem sestavnem delu, lahko povzroči telesne poškodbe.
- e) **Ne precenjujte. Poskrbite za varno stojišče in na ravnotežje.** To omogoča boljši nadzor nad električnim orodjem v nepričakovanih situacijah.
- f) **Nosite ustrezna delovna oblačila. Ne nosite ohlapnih oblačil ali nakita. Lasje, oblačilo in rokavice ne smejo biti izpostavljeni gibljivim delom orodja.** Ohlapna oblačila, nakit ali dolgi lasje se lahko zapletejo v premikajoče se dele orodja.
- g) **Če so na voljo priklopne naprave za ekstrakcijo praha in zbiralne naprave, se prepričajte, da so pravilno priklopljene in da jih uporabljate pravilno.** Uporaba naprav za odsesavanje prahu zmanjša nevarnosti, ki jih povzroča prah.

4) UPORABA IN VZDRŽEVANJE ELEKTRIČNEGA ORODJA

- a) **Ne preobremenjujte orodja. Uporabite pravo orodje za vaše delo.** Pravilna izbira orodja omogoča boljše in varnejše delo.
- b) **Ne uporabljajte električnega orodja, če stikalo ne omogoča vklopa in izklopa.** Električno orodje, ki ga ni mogoče nadzirati s stikalom, je nevarno in ga je treba popraviti.
- c) **Odklopite vtič iz omrežne napetosti in/ali odstranite baterijo pred kakršnokoli nastavitvijo orodja, menjavo opreme ali pred shranjevanjem orodja.** Ta previdnost zmanjšuje tveganje za zagon električnega orodja po nesreči.
- d) **Orodje shranjujte izven dosega otrok in ne dovolite uporabo orodja otrokom in osebam, ki niso seznanjeni z delovanjem tega električnega orodja.** Električna orodja so lahko v rokah ljudi, ki za tovrstno delo niso usposobljeni, zelo nevarna.
- e) **Električno orodje skrbno negujte. Redno preverjajte, ali je električno orodje mogoče poškodovano! Preverite, ali gibljivi deli pravilno delujejo, ali so zlomljeni in tako poškodovani, da aparat ne deluje več pravilno. Poškodovano električno orodje**

popravite pred uporabo. Mnogo nesreč se zgodi zaradi neustreznega vzdrževanja električnih orodij.

- f) **Rezilna orodja vzdržujte čista in ostra.** Pravilno vzdrževana in ostra rezila so lažje vodljiva in zanesljivejša.
- g) **Uporabljajte električno orodje, pribor in orodje, nastavke, itd. v skladu s temi navodili, pri čemer upoštevajte delovne pogoje in vrsto dela, ki ga bo to električno orodje opravljalo.** Uporaba električnega orodja za namen, ki ni predviden, lahko privede do nevarnosti.

5) UPORABA IN VZDRŽEVANJE AKUMULATORSKIH ORODIJ

- a) **Akumulatorje polnite samo v tistih polnilnicah, katere priporoča proizvajalec.** Polnilnik, ki je primeren za polnjenje enega tipa baterije, lahko povzroči nevarnost požara, če ga uporabljate z drugim tipom baterije.
- b) **Uporabljajte električna orodja samo s posebej zanje izdelanimi akumulatorskimi baterijami.** Uporaba drugih baterij lahko povzroči nevarnost telesnih poškodb in požara.
- c) **Če akumulatorske baterije ne uporabljate, jo shranite proč od kovinskih predmetov, na primer papirnih sponk, kovancev, vijakov, žebeljev ali drugih majhnih kovinskih predmetov, ki lahko omogočijo stik enega terminala z drugim.** Kratkostični spoj terminalov lahko povzroči opekline in požar.
- d) **Pri nepravilnem ravnanju z akumulatorsko baterijo lahko iz notranjosti baterije brizgne tekočina. Izogibajte se s stiku s tekočino. Če po naključju pride od stika, izperite prizadeto mesto z vodo. Če tekočina pride v stik z očmi, poiščite še pomoč zdravnika.** Tekočina, ki brizgne iz baterije, lahko povzroči draženje ali opekline.

6) SERVIS

- a) **Električno orodje naj servisira le usposobljen serviser, pri tem pa uporablja le originalne nadomestne dele.** To bo zagotovilo ustrezno varno uporabo električnega orodja.

Dodatni ukrepi za varno uporabo ročnih puhalnikov

- Pri delu z orodjem imejte vselej obuto odporno obutev in oblečene dolge hlače, da se izognete poškodbam nog in stopal.

- V naslednjih primerih izklopite napravo, počakajte, da se ventilator zaustavi in izključite priključni kabel iz električnega omrežja:
 - Če želite pustiti napravo brez nadzora;
 - Pred preverjanjem, nastavljanjem, čiščenjem ali pred posegi na napravi;
 - Če začne naprava neobičajno vibrirati.
- Med delovanjem naprave ne približujte odprtin za dovod zraka ali izpušnih odprtin v bližino oči ali ušes. Nikoli ne pihajte smeti v smeri ljudi.
- Naprave ne uporabljajte, ko dežuje in ne puščajte naprave na prostem, ko dežuje.
- Ne prečkajte makadamskih poti ali cest, ko naprava deluje in je v načinu za pihanje. Ne tekajte, temveč hodite umirjeno.
- Ne postavljajte naprave na makadamsko podlago, ko deluje.
- Poskrbite za varno stojišče in na ravnotežje, še posej, ko stojite na pobočju. Ne iztegujte se predaleč pred seboj in ohranjajte pravilno telesno držo.
- Ne vstavljajte predmetov v odprtino naprave. Naprave ne uporabljajte, če so odprtine zamašene. Ne približujte las, tkanin, prahu in ostalih predmetov, ki bi lahko zmanjšali zračni pretok.
- Preprečite, da v dotok zraka v puhalnik zaide umazanija ali nesnaga.



OPOZORILO: Z napravo ravnajte pravilno in v skladu z navodili v tem priročniku. Naprava je zasnovana za uporabo v pokončnem položaju. Če jo uporabljate v drugačnem položaju, se lahko poškoduje. Nikoli ne vklopite naprave, če leži na boku ali če je obrnjena z glavo navzdol.

- Upravljaev je odgovoren za nezgode ali tveganja za druge osebe ali njihovo lastnino.
- Za čiščenje naprave ne uporabljajte čistil in topil. Uporabite topo strgalo, da odstranite travo ali umazanijo.
- Nadomestni ventilatorji so na voljo pri pooblaščenem serviserju a DeWALT. Uporabljajte nadomestne dele in pripomočke, ki jih je odobril DeWALT.
- Preverite, ali so pravilno pritrjeni vsi vijaki, maticе in drugi pritrilni elementi ter da je naprava brezhibna.

VARNOST DRUGIH LJUDI

Napravo lahko uporabljate samo s priloženim polnilnikom.

- To orodje ni namenjeno uporabi s strani oseb (vključujoč tudi otroke) z zmanjšanimi fizičnimi, senzoričnimi ali mentalnimi sposobnostmi, oz. s premalo izkušenj ali znanja, edino, če slednji niso bili primerno usposobljeni za uporabo tovrstnega orodja, s strani osebe, ki je odgovorna za njihovo varnost.
- Otroke je potrebno nadzorovati in tako zagotoviti, da se ne bi po naključju igrali z napravo.

Ostale nevarnosti

Kljub uporabi ustreznih varnostnih ukrepov in varnostnih naprav se določenim nevarnostim ni mogoče izogniti. Mednje spadajo:

- Poškodbe zaradi stika vrtljivih/premičnih delov.
- Poškodbe pri zamenjavi delov, rezil in pribora.
- Poškodbe zaradi dolgotrajne uporabe orodja. Če delate z orodjem daljše časovne obdobje, poskrbite za redne odmore.
- Poškodbe sluha.
- Nevarnost za zdravje zaradi vdihavanja prahu, ki nastaja pri uporabi orodja (na primer: delo z lesom, posebej hrastovim, bukovim in s stiskalnicami).

Oznake na orodju

Na orodju so nameščene naslednje oznake:



Pred uporabo natančno preberite navodila!



Obvezna uporaba zaščitnih slušalk!



Obvezna uporaba zaščitnih očal!



Prisotni naj se umaknejo na varno razdaljo.



IZKLOP: Pred čiščenjem ali vzdrževalnimi posegi odstranite baterijo.

LOKACIJA DATUMSKE KODE (SL. 1)

Datumska koda (X), ki vsebuje tudi podatek o letu izdelave, je odtisnjena na ohišju.

Primer:

2015 XX XX
Leto izdelave

Pomembni napotki za varnost pri uporabi vseh baterijskih polnilnikov

SHRANITE TE NAPOTKE: Ta navodila vsebujejo pomembne napotke za varnost in uporabo združljivega akumulatorskega polnilnika (glej razdelek **Tehnični podatki**).

- Pred uporabo akumulatorskega polnilnika preberite vse napotke in opozorilne oznake na polnilniku, bateriji in na izdelku, ki baterijo uporablja.



OPOZORILO: Nevarnost električnega udara. Pazite, da v notranjost polnilnika ne zaide tekočina. To lahko povzroči električni udar.



OPOZORILO: Priporočamo, da uporabite inštalacijski odklopnik s tokovno zaščito do 30 mA.



PREVIDNO: Nevarnost opeklin. Da bi zmanjšali možnost telesnih poškodb, polnite samo DEWALT akumulatorske baterije. Druge baterije lahko eksplodirajo in povzročijo telesne poškodbe in materialno škodo.



PREVIDNO: Otroke je potrebno nadzorovati in tako zagotoviti, da se ne bi po naključju igrali z napravo.

OPOMBA: Medtem ko je polnilnik vključen na električno omrežje, lahko pod določenimi pogoji tuji materiali, ki so zašli v polnilnik, povzročijo kratek stik med električni terminali znotraj polnilnika. Tuj material iz prevodnih snovi, med katere med drugim spada tudi kamena volna, aluminijasta folija ali akumulirani kovinski delci, morate odstraniti iz bližine prezračevalnih odprtin. Če v polnilniku ni akumulatorja, vedno izklopite polnilnik iz električnega omrežja. Izklopite polnilnik pred nameranim postopkom čiščenja

- **NIKOLI ne poskušajte polniti akumulatorske baterije s polnilniki, ki jih ni v tem priročniku.** Polnilnik in baterija sta posebej izdelana in namenjena, da ju uporabljate skupaj.
- **Polnilniki, ki so v priročniku, so namenjeni izključno polnjenju DEWALT akumulatorskih baterij.** Vsaka drugačna uporaba lahko povzroči nevarnost požara, električnega udara ali smrti zaradi električnega udara.
- **Zavarujte pred dežjem in snegom.**
- **Pri izklapljanju polnilnika povlecite za vtič in ne za kabel.** Tako zmanjšate nevarnost poškodbe električnega vtiča in kabla.
- **Poskrbite, da bo kabel nameščen tako, da se po njem ne bo hodilo, da se obenj ne bo spotikalo ali da ne bo kako drugače izpostavljen poškodbam ali obremenitvam.**
- **Ne uporabljajte električnega podaljška, razen, če je to nujno potrebno.** Uporaba neustreznega podaljška kabla lahko povzroči nevarnost požara, električnega udara ali smrti zaradi električnega udara.
- **Na polnilnik ne postavljajte predmetov oz. polnilnika ne postavljajte na mehko podlago, ki bi lahko zakrila prezračevalne odprtine in povzročila prekomerno segrevanje notranjosti polnilnika.** Polnilnik postavite stran od izvora toplote. Prezračevanje polnilnika poteka skozi odprtine na vrhu in na dnu ohišja.
- **Polnilnika s poškodovanim kablom ali vtičem ne uporabljajte** -poškodovani del takoj zamenjajte.
- **Polnilnika, ki je bil močno udarjen, vržen na tla ali kako drugače poškodovan, ne uporabljajte.** Odnosite ga v popravilo v pooblaščen servis.
- **Ne razstavljajte polnilnika; če je potrebno popravilo, polnilnik odnesite na pooblaščen servisni center.** Nepravilna sestava polnilnika lahko privede do nevarnosti električnega udara ali požara.
- Če je poškodovan priključni kabel, ga mora proizvajalec, pooblaščen serviser ali kvalificiran električar takoj zamenjati, da se izognete nevarnosti.
- **Pred čiščenjem polnilnika, ga izklopite iz električnega omrežja. Tako zmanjšate nevarnost električnega udara.** Z odstranitvijo akumulatorske baterije ne zmanjšate te nevarnosti.
- **NIKOLI ne poskušajte povezati dveh polnilnikov skupaj.**
- **Polnilnik je namenjen uporabi s standardnim 230 V gospodinjstvom električnim tokom. Ne poskušajte ga uporabljati na kakšni drugi napetosti.** To ne velja za polnilnik v vozilih.

TA NAVODILA SHRANITE

Polnilniki

Polnilniki serije DCB105, DCB107, DCB112, DCB113 in DCB115 so zasnovani za polnjenje 10,8 V, 14,4 V in 18 V Li-Ion XR akumulatorskih baterij (DCB140, DCB141, DCB142, DCB143, DCB144, DCB145, DCB180, DCB181, DCB182, DCB183, DCB183B, DCB184 in DCB185).

DEWALT polnilniki ne zahtevajo nobenih nastavitev in omogočajo kar najlažje upravljanje in uporabo.





Postopek polnjenja (sl. 2)







1. Priključite polnilnik na ustrezno vtičnico, preden vstavite vanj baterijo.
2. Vstavite akumulatorsko baterijo (F) v polnilnik. Rdeči svetlobni indikator (polnjenje) utripa in označuje, da se je začel postopek polnjenja.
3. Zaključek postopka polnjenja označuje rdeči svetlobni indikator, ki sveti neprekinjeno. Baterija je popolnoma napolnjena; zdaj jo lahko uporabite ali jo pustite v polnilniku.

OPOMBA: Za optimalno delovanje in življenjsko dobo litij-ionskega akumulatorja ga pred prvo uporabo do konca napolnite.

Potek polnjenja

Stanje napoljenosti akumulatorske baterije lahko preverite v spodnji tabeli.

Stanje napoljenosti: DCB105		
	polnjenje	— — — —
	popolnoma napolnjena	—————
	vročča/mrzla - zakasnitev	— • — • — •
	zamenjajte baterijo	• • • • • • • •

Stanje napoljenosti: DCB107, DCB112, DCB113, DCB115		
	polnjenje	— — — — 
	popolnoma napolnjena	————— 
	zakasnitev polnjenja zaradi vroče/mrzle baterije*	— — — ————— 

*DCB107, DCB112, DCB113, DCB115:

Rdeča lučka bo še naprej utripala, rumena indikatorska lučka pa bo svetila le med polnjenjem. Ko baterija doseže ustrezno temperaturo, se bo rumena lučka izklopila, polnilnik pa bo nadaljeval s postopkom polnjenja.

Združljivi baterijski polnilnik(i) ne bo polnil akumulatorskih baterij v okvari. V primeru, da ima baterija napako, se kontrolna lučka polnilnika ne bo prižgala ali pa bo utripala in tako nakazala težavo z baterijo ali polnilnikom.

OPOMBA: Težava je lahko tudi v samem polnilniku.

V primeru, da polnilnik nakazuje na težavo, ga skupaj z akumulatorjem odnesite na pooblaščen servisni center za testiranje.

ZAKASNITEV ZARADI VROČEGA/MRZLEGA AKUMULATORJA

Ko polnilnik zazna akumulatorsko baterijo, ki je prevroča ali prehladna, avtomatsko vklopi funkcijo zamik vroče/hladno. To pomeni, da je polnjenje preloženo, dokler baterija ne doseže primerne temperature. Polnilnik zatem samodejno preklopi nazaj v način polnjenja. Ta funkcija zagotavlja maksimalno življenjsko dobo akumulatorske baterije.

Hladen akumulator se bo polnil s polovično hitrostjo polnjenja toplega akumulatorja. Celoten postopek polnjenja bo potekal počasneje in se ne bo vrnil na maksimalno hitrost, tudi če se akumulator segreje.

VELJA ZA LITIJ IONSKE AKUMULATORSKE BATERIJE

Orodja XR Li-Ion imajo vgrajen sistem elektronske zaščite, ki ščiti akumulatorske baterije pred preobremenitvijo, pregretjem ali pretirano izpraznitvijo.

Orodje se samodejno izključi, če se aktivira elektronski zaščitni sistem. V takem primeru vložite litijevo-ionsko baterijo v polnilnik in počakajte, dokler se popolnoma ne napolni.

Pomembni napotki za varnost pri uporabi vseh vrst akumulatorjev

Pri naročanju nadomestne baterije obvezno navedite kataloško številko in napetost akumulatorske baterije.

Akumulatorska baterija, ki jo vzamete iz embalaže, ni popolnoma napolnjena. Pred uporabe baterije in polnilnika preberite spodnje napotke za varno uporabo. Nato upoštevajte navedene napotke za polnjenje.

PREBERITE VSA NAVODILA.

- **Ne polnite ali uporabljajte baterije v eksplozivnih okoljih, na primer na krajih z vnetljivimi tekočinami, plini ali prahom.** Ko baterijo vložite ali odstranite iz polnilnika, se lahko pri tem vnamejo prah ali hlapi.

- **Nikoli s silo ne potiskajte baterije v polnilnik. Na noben način ne modificirajte baterije, zato da bi jo lahko uporabili z nezdružljivim polnilnikom, ker lahko baterija počni in povzroči hude telesne poškodbe.**
- Akumulatorske baterije polnite samo s DeWALT polnilniki.
- **NIKOLI** je ne poljite ali potopite v vodo ali druge tekočine.
- **Ne shranjujte ali uporabljajte orodja in baterije na krajih, kjer lahko temperatura preseže 40 °C (105 °F) (na primer zunanje lopa s kovinskimi stenami poleti).**



OPOZORILO: Nikoli ne poskušajte iz kakršnegakoli razloga odpreti akumulatorske baterije. Če je ohišje baterije počeno ali poškodovano, baterije ne vložite v polnilnik. Akumulatorske baterije ne stiskajte, mečite ali kako drugače poškodujte. Ne uporabljajte baterije ali polnilnika, ki sta bila izpostavljena močnemu udarcu, ki sta padla na tla, bila povožena ali na kakšen drug način poškodovana (npr. prebodena z žbljlem, udarjena s kladivom itd.). To lahko povzroči električni udar ali smrt zaradi električnega udara. Poškodovane baterije vrnite v servis za postopek recikliranja.



SVARILO: Če orodja ne uporabljate, ga položite na stran na stabilno podlago, kjer ne bo nevarnosti, da bi orodje padlo ali se prevrnilo. Nekatera orodja z velikimi baterijami stojijo pokonci na bateriji, vendar se z lahkoto prevrnejo.

POSEBNA VARNOSTNA NAVODILA ZA LITIJ-IONSKE AKUMULATORSKE BATERIJE (LI-ION)

- **Ne sežigajte akumulatorske baterije, tudi v primeru, ko je močno poškodovana ali popolnoma dotrajana.** Če je akumulatorska baterija izpostavljena vročini, lahko eksplodira. Pri sežiganju akumulatorskih baterij se tvorijo strupeni plini in druge snovi.
- **Če vsebina baterije pride v stik s kožo, prizadeto območje nemudoma sperite z blagim milom in vodo.** Če tekočina iz baterije pride v oči, spirajte odprto oko z vodo 15 minut oz. dokler draženje ne poneha. Če je potrebna zdravniška pomoč, je v pomoč podatek, da je baterijski elektrolit sestavljen iz tekočih organskih ogljikov in litijevih soli.

- **Vsebina odprte baterijske celice lahko povzroči draženje dihalnih poti.** Zagotovite svež zrak. Če simptomi vztrajajo, poiščite zdravniško pomoč.



OPOZORILO: Nevarnost opeklin. Tekočina v bateriji se lahko vname, če je izpostavljena iskram ali ognju.

Prevoz

DeWALT baterije so v skladu z vsemi veljavnimi standardi za transportiranje, kakor je predpisano z industrijskimi in pravnimi standardi, vključno s Priporočili Združenih narodov za prevoz nevarnega blaga; predpisi Mednarodnega združenja letalskih prevoznikov (IATA) o nevarnih snoveh, Mednarodnim kodeksom za prevoz nevarnih snovi po morju (Kodeks IMDG), in Evropskim sporazumom o mednarodnem cestnem prevozu nevarnega blaga (ADR). Litij-ionske celice in baterije so bile testirane s testno metodo skladno s poglavjem 38.3 Priporočil Združenih narodov o prevozu nevarnega blaga: Priročnik testov in kriterijev.

V večini primerov bo transportiranje akumulatorskih baterij DeWALT izvezeto iz določil opredelitelje kot nevarna snov Razreda 9. V naslednjih dveh primerih se zahteva opredelitelje kot nevarna snov Razreda 9.

1. V primeru zračnega prometa dveh ali več DeWALT litij-ionskih akumulatorskih baterij, če paket vsebuje le akumulatorske baterije (brez orodja), in
2. Pošiljka, ki vsebuje Litij-ionsko akumulatorsko baterijo z kapaciteto več kot 100 vatnih ur (Wh). Vse litij-ionske baterije imajo označeno moč baterije v vatnih urah na ohišju.

Ne glede na to, ali se pošiljka šteje kot izvzeta iz določil ali v celoti regulirana, je odgovornost pošiljateljca, da se posvetuje za najnovejše predpise glede pakiranja, označevanja / oznak in glede zahtev dokumentacije.

Prevoz baterije lahko privede do požara, če priključni terminali baterije pridejo v stik s prevodnimi materiali. Pri transportiranju akumulatorskih baterij se prepričajte, da so priključni terminali baterij zaščiteni in dobro izolirani od materialov, ki bi lahko povzročili kratek stik.

Informacija, ki je podana v tem razdelku priročnika je napisana v dobri veri in v prepričanju, da je natančna v času izdaje tega dokumenta. Vendar ne nudimo nobene garancije, tako izražene, kot implicitne. Kupec je odgovoren, da zagotovi, da so vsa njegova dejanja v skladu z veljavnimi predpisi.

Baterija

VRSTA AKUMULATORJA

DCV100 uporablja za delovanje 18 voltno baterije.

Uporabljate lahko tudi akumulatorske baterije serije DCB180, DCB181, DCB182, DCB183/B, DCB184/B ali DCB185. Glej razdelek **Tehnični podatki** za več podrobnosti.

Priporočila za shranjevanje akumulatorjev

1. Najprimernejši prostor za shranjevanje je prostor, ki je hladen in suh in zavarovan pred neposredno sončno svetlobo ter prekomerno toploto ali mrazom. Za optimalno učinkovitost baterije in njeno življenjsko dobo shranite baterijo pri sobni temperaturi, če je ne uporabljate.
2. Pri daljšem shranjevanju je za akumulator najbolje, da ga v celoti napolnjenega shranite v hladnem in suhem prostoru, odstranjenega iz polnilnika.

OPOMBA: Shranjevanje popolnoma izpraznjenega akumulatorja ni priporočljivo. Pred ponovno uporabo ga bo treba ponovno napolniti.

Oznake na polnilniku in akumulatorski bateriji

Poleg piktogramov, uporabljenih v tem priročniku, so na polnilniku in na akumulatorju tudi naslednje oznake:



Preberite navodila za uporabo pred začetkom dela.



Glej razdelek **Tehnični podatki** za potreben čas polnjenja.



Polnjenje baterije.



Baterija je napolnjena.



Baterija je defektna.



Zakasnitev zaradi vroče/mrzle baterije.



Ne dotikajte se jih s prevodnimi predmeti.



Ne polnite poškodovanih baterij.



Ne izpostavljajte vodi.



Poškodovane napajalne kable nemudoma zamenjajte.



Polnite izključno pri temperaturah med 4 °C in 40 °C.



Samo za uporabo v zaprtih prostorih.



LI-ION

Z odpadnimi baterijami ravnajte v skladu s predpisi za varstvo okolja.



DCBXXXV

Akumulatorske baterije DEWALT polnite samo s predpisanimi DEWALT polnilniki. Polnjenje akumulatorskih baterij DEWALT s polnilniki, ki niso zasnovani za polnjenje baterij DEWALT lahko privede do eksplozije in drugih nevarnosti.



Ne sežigajte akumulatorskih baterij.

Vsebina paketa

Paket vsebuje:

- 1 Pihalnik
 - 1 Nastavek za podaljšek cevi
 - 1 Priključni del osnovne cevi
 - 1 Priključek za napihovanje/izpihovanje
 - 1 Navodila za uporabo
- *Prepričajte se, da orodje, sestavni deli in dodatki med transportiranjem niso utrpeli materialne škode.*
 - *Vzemite si čas in temeljito preberite in razumite navodila za uporabo pred začetkom dela.*

Opis (sl. 1)



OPOZORILO: Električnega orodja ali njegovih delov nikoli ne predelujte. Lahko povzročite škodo ali telesne poškodbe.

- A. Nastavek za podaljšek
- B. Priključni del
- C. Sprožilno stikalo
- D. Gumb za zaklep
- E. 3-hitrostno preklopno stikalo
- F. Akumulatorska baterija
- G. Gumb za sprostitvev baterije

H. Priključek za napihovanje/izpihovanje

I. Dotok

NAMEN UPORABE

Kompaktni ročni pihalnik je namenjen za uporabo v profesionalnem okolju in sicer za zbiranje lesenih odpadkov in drugih večjih ostankov. Ne uporabljajte naprave za zbiranje prahu, ki je opredeljen kot nevarna snov ali če prah vsebuje nevarne substance, kot je kremenčev pesek, cementni prah, žagovino, prah, itd.

NE UPORABLJAJTE NAPRAVE v vlažnih pogojih ali v prisotnosti vnetljivih tekočin in plinov.

Kompaktni ročni pihalnik je profesionalno električno orodje.

NE DOVOLITE otrokom stika z orodjem.

Neizkušeni uporabniki naj orodje uporabljajo s pomočjo nadzornika.

- **Majhni otroci in osebe s posebnimi potrebami.** Naprava ni namenjena uporabi otrok ali neizkušenih oseb brez primerne nadzora.
- Izdelka naj ne uporabljajo osebe (vključno z otroki) z zmanjšanimi fizičnimi, čutnimi ali umskimi sposobnostmi, neizkušene osebe in osebe, ki se želijo naučiti delati z napravo, če jih ne nadzoruje oseba, odgovorna za njihovo varnost. Ne dovolite, da bi bili otroci brez nadzora v prisotnosti orodja.

Električna varnost

Električni motor je zasnovan samo za eno napetost. Vedno preverite, ali napetost baterije ustreza tisti, ki je navedena na podatkovni plošči. Prav tako preverite, ali napetost vašega polnilnika ustreza napetosti v električnem omrežju.



Vaš DeWALT polnilnik je dvojno izoliran v skladu z EN 60335; zato ozemljitev ni potrebna.



OPOZORILO: 115 V naprave morajo delovati preko odpovedno varnega izolacijskega transformatorja z ozemljitvenim zaslonom med prvotnim in sekundarnim navitjem.

Če je električni kabel poškodovan, ga je potrebno zamenjati pri DeWALT serviserju.

Zamenjava vtiča napajalnega kabla (samo za Veliko Britanijo in Irsko)

Če je potrebno namestiti vtič, storite naslednje:

- Star in neuporaben vtič odvrzite v skladu z ustreznimi predpisi.
- Priključite rjavo žico na fazni terminal v vtiču.
- Priključite modro žico na nevtralni terminal.



OPOZORILO: Na ozemljitveni terminal ne priključujte nobene žice.

Upoštevajte napotke za vgradnjo vtičev, ki so priloženi s kvalitativnimi vtiči. Priporočena varovalka: 3 A.

Uporaba podaljška napajalnega kabla

Podaljška napajalnega kabla ne uporabljajte, razen če je to nujno potrebno. Uporabite podaljšek napajalnega kabla, ki ustreza vhodni napetosti polnilnika (glejte razdelek **Tehnični podatki**). Najmanjši premer kabla mora znašati 1 mm²; maksimalna dolžina kabla pa 30 m.

Če uporabljate kolut, vedno do konca odvijte kabel.

SESTAVA IN NASTAVITVE



OPOZORILO: Da bi zmanjšali nevarnost hudih telesnih poškodb, izključite orodje in odstranite akumulatorsko baterijo pred izvedbo nastavitvev ali demontažo/montažo priključkov ali pribora. Nenamerni zagon naprave lahko povzroči poškodbe.



OPOZORILO: Uporabljajte samo DeWALT baterije in polnilnike.

Vstavljanje in odstranjevanje akumulatorske baterije iz orodja (sl. 2)

OPOMBA: Baterija (F) mora biti popolnoma napolnjena.

VSTAVLJANJE AKUMULATORSKE BATERIJE V DRŽALO ORODJA

1. Poravnajte akumulatorsko baterijo (F) z vodilom v držalu orodja (sl. 2).
2. Potisnite jo v držalo tako, da se trdno prileže v držalu orodja in da zaslišite klik - pomeni, da se je zaklenila v svojem položaju.

ODSTRANITEV AKUMULATORSKE BATERIJE IZ ORODJA

1. Pritisnite na gumb za sprostitvev (G) in izvlecite baterijo iz držala na orodju.

2. Vstavite baterijo v polnilnik, kot je opisano v poglavju za polnilnik v teh navodilih.

AKUMULATORSE BATERIJE Z INDIKATORJEM NAPOLNJENOSTI (SL. 2)

Nekatere akumulatorske baterije DeWALT imajo vgrajen indikator stanja energije, ki vsebuje tri zelene LED diode, ki ponazarjajo stanje napolnjenosti akumulatorske baterije.

Za prikaz stanja napolnjenosti pritisnite in zadržite gumb indikatorja napolnjenosti akumulatorja (L). Prikazala se bo kombinacije treh zelenih LED diod, ki bodo ponazorile stanje napolnjenosti. Če je akumulator prekomerno izpraznjen, se indikator stanja energije ne bo prikazal, akumulator pa je potrebno napolniti.

OPOMBA: Indikator stanja energije prikazuje le stanje napolnjenosti akumulatorja. Indikator je prikazuje stanje funkcionalnosti orodja, prikaz pa je odvisen od sestavnih delov izdelka, temperature in delovne operacije.

Priključki (sl. 3-5)



PREVIDNO: Pred nameščanjem ali odstranjevanjem nastavka za podaljšek (A) ali priključnega dela (B) se prepričajte, da je baterija odstranjena. Pred uporabo naprave, mora biti priključni del pravilno pritrjen na ohišju pihalnika.

PIHALNIK

Za priklop nastavka podaljška, priključnega dela ali priključka za napihovanje/izpihovanje na izpušno odprtino:

1. Poravnajte kljukice (J) na stranskem delu priključka z zarezi (K) na izpušni odprtini ohišja naprave, kot je prikazano na sliki 3.
2. Vstavite priključni del v ohišje naprave in ga zavrtite v levo smer, da se pritrji. Povlecite priključek z ohišja, da se prepričate, da je pravilno pritrjen.
3. Za odstranjevanje priključka ga zavrtite v desno smer, da se zrahlja in ga povlecite z ohišja.

PRIKLJUČEK ZA IZPIHOVANJE

Za priklop priključka za napihovanje/izpihovanje (H) na priključek za dotok zraka (I):

Poravnajte aretirni mehanizem priključka z zarezi na zgornjem, stranskem in spodnjem delu priključka za dotok zraka in ga pritisnite na odprtino (I).

UPORABA

Navodila za uporabo



OPOZORILO: Vedno upoštevajte varnostna navodila in ustrezne predpise.



OPOZORILO: Da bi zmanjšali nevarnost hudih telesnih poškodb, izključite orodje in odstranite akumulatorsko baterijo pred izvedbo nastavitve ali demontažo/montažo priključkov ali pribora. Nekontroliran zagon naprave lahko povzroči poškodbe.

Pravilni položaj rok (sl. 7)



OPOZORILO: Da bi zmanjšali tveganje za nastanek resnih poškodb, **VEDNO** držite roke v pravilnem položaju, kot prikazuje slika.



OPOZORILO: Da bi zmanjšali tveganje za nastanek resnih poškodb, **VEDNO** bodite pripravljeni na možne nenadne spremembe.

Pravilno držite orodje, ko imate eno roko na nastavku podaljška (A) in drugo na glavnem ročaju. Glej sl. 7.

Vklop (sl. 6, 8)



PREVIDNO: Izpuha ne usmerjajte v sebe ali druge ljudi.



PREVIDNO: Vedno uporabljajte zaščitna očala in slušalke. Če je delovno okolje prašno, nosite zaščitno masko. Toplo priporočamo uporabo zaščitnih rokavic, dolgih hlač in odporno obutev. Lasje in oblačilo ne smejo biti izpostavljeni gibljivim delom naprave.

Za vklop pihalnika, pritisnite sprožilo za spreminjanje hitrosti (C). Ko pomaknete sprožilno stikalo od min. do maks. (ali vklopa oz. izklopa) položaja, se bo zračni pretok pihalnika povečal od šibkega do najmočnejšega pretoka zraka. Če popolnoma sprostite sprožilno stikalo, se bo pihalnik izklopil.

Če želite omogočiti delovanje pihalnika brez držanja stikala, pritisnite gumb za zaklep (D), ko je stikalo za spreminjanje hitrosti (C) pritisnjeno, kot je prikazano na sliki 6. Če želite izklopiti pihalnik - ko je aktiviran gumb za zaklep delovanja, povlecite sprožilno stikalo, da sprostite zaklep stikala.

Pihalnik držite z obema rokama in s cevjo pometajte od ene strani do druge; višino cevi vzdržujte nekaj centimetrov nad talno površino. Ko napredujete s čiščenjem, naredite kupček. Glej razdelek **Pravilni položaj rok**.

Izbira hitrosti (sl. 8)

S pomočjo 3-hitrostnega preklopnega stikala (E) lahko nastavite maksimalni pretok zraka, ko je sprožilno stikalo pritisnjeno. Pritisnite preklopno stikalo (E) navzgor, da povečate zračni pretok; potisnite ga navzdol, da zmanjšate zračni pretok.

VZDRŽEVANJE

Vaše električno orodje DeWALT je zasnovano tako, da omogoča dolgotrajno obratovanje z minimalnimi zahtevami po vzdrževanju. Dolgoročno zadovoljivo delovanje je odvisno od pravilne nege in rednega čiščenja orodja.



OPOZORILO: Da bi zmanjšali nevarnost hudih telesnih poškodb, izključite orodje in odstranite akumulatorsko baterijo pred izvedbo nastavitev ali demontažo/montažo priključkov ali pribora.

Nekontroliran zagon naprave lahko povzroči poškodbe.

Polnilnika in akumulatorja ni mogoče servisirati.



Mazanje

Vaše električno orodje ne zahteva dodatnega mazanja.



Čiščenje



OPOZORILO: Odstranite umazanijo in prah iz glavnega ohišja z izpihovanjem s suhim zrakom, ko opazite, da se prah nabere v in okoli odprtih za zračenje. Med opravljanjem tega postopka nosite ustrezno zaščito za oči in masko za obraz.



OPOZORILO: Za čiščenje nekovinskih delov orodja ne uporabljajte kemičnih sredstev ali drugih močnih kemikalij. Take kemikalije lahko oslabijo materiale, iz katerih so izdelani ti deli. Uporabite samo krpo, navlaženo z vodo oz.

milnico. Pazite, da voda ne prode v notranjost orodja; nikoli ne potopite nobenega dela orodja v tekočino.

NAPOTKI ZA ČIŠČENJE POLNILNIKA



OPOZORILO: Nevarnost električnega udara. Pred čiščenjem odklopite polnilnik z vira napajanja z izmeničnim tokom. Umazanijo in mast lahko odstranite z zunanosti ohišja polnilnika s pomočjo krpe ali mehke nekovinske ščetke. Ne uporabljajte vode ali kakršnihkoli čistilnih raztopin.

Izbirni pripomočki



OPOZORILO: Ker dodatna oprema, ki je ni izdelalo podjetje DeWALT, ni bila preizkušena s tem strojem je njena uporaba lahko nevarna. Da bi zmanjšali nevarnost poškodb, uporabljajte le dodatno opremo, ki jo priporoča proizvajalec DeWALT.

Če potrebujete več informacij glede ustreznosti dodatne opreme, se obrnite na Vašega prodajalca.

Skrb za varovanje okolja



Odpadno orodje ločite od drugih odpadkov. Orodja ne odstranite skupaj z ostalimi gospodinjskimi odpadki.

Če ugotovite, da vaš DeWALT izdelek ne služi več svojemu namenu, ali se vam ne zdi več uporaben, ga ne zavrzite skupaj z ostalimi gospodinjskimi odpadki. Napravo pripravite za odlaganje, ločeno od ostalih gospodinjskih odpadkov.



Ločeno zbiranje rabljenih izdelkov in embalaže omogoča obnovo in ponovno uporabo nekaterih materialov. Tovrstno ravnanje pa pripomore k preprečevanju onesnaženja okolja in manjši porabi naravnih virov.

Lokalni predpisi morda urejajo ločeno zbiranje električnih aparatov iz gospodinjstev, na zbirališčih odpadkov ali pri prodajalcu, ko kupite nov izdelek.

DeWALT vam nudi možnost zbiranja in obnove uporabljenih in iztrošenih izdelkov DeWALT, ko ti dosežejo konec svoje življenjske dobe. Če želite izkoristiti predlagano možnost, vaš neuporaben izdelek vrnite pooblaščenemu serviserju, ki bo potrebne postopke izvedel namesto vas.

Lokacijo najbližjega pooblaščenega serviserja lahko ugotovite tako, da kontaktirate z lokalno

DEWALT pisarno, na naslov, ki je naveden v tem priročniku. Dodatno pa so seznam vseh pooblaščenih DEWALT serviserjev in vsi podatki o po-prodajnih storitvah na voljo na internetu: www.2helpU.com.



Polnilna akumulatorska baterija

Ta akumulatorska baterija z dolgo življenjsko dobo morate napolniti, ko ne zmore več zagotavljati dovolj moči za dela, ki jih je prej z lahkoto opravljala. Na koncu tehnične življenjske dobe akumulatorske baterije ravnajte z njo v skladu s predpisi za varovanje okolja:

- Akumulatorsko baterijo do konca izpraznite in jo odstranite iz orodja.
- Litij-ionske celice je mogoče reciklirati. Odnosite jih k svojemu prodajalcu ali na lokalno reciklažno postajo. Zbrane baterije bodo reciklirane oz. uničene v skladu s predpisi.

KOMPAKTNO RUČNO PUHALO

DCV100

Čestitamo!

Odabrali ste alat tvrtke DeWALT. Godine iskustva i neprekidnih poboljšanja čine DeWALT jednim od najpouzdanijih partnera za korisnike profesionalnih električnih alata.

Tehnički podaci

		DCV100
Napon	V_{DC}	18
Vrsta		1
Vrsta baterije		Litij-ion
Izlazna snaga	W	265
Maks. protok zraka	m^3/min	2,8
Brzina bez opterećenja	o/min	0-18000
Maks. brzina zraka	km/h	290
Masa (bez akumulatora)	kg	1,3
Buka i vibracije (troosni vektorski zbroj) prema smjernici EN 60745-1:		
L_{PA} (zvučni tlak)	$dB(A)$	85
L_{WA} (zvučna snaga)	$dB(A)$	96
K (nesigurnost za danu razinu zvuka)	$dB(A)$	3
Vrijednost emisija vibracija a_{h1} =	m/s^2	<2,5
Netočnost K =	m/s^2	1,5

Razina emisije vibracija navedena na ovom informacijskom listu izmjerena je u skladu sa standardiziranim ispitivanjem opisanim u dokumentu EN 60745 i može se upotrijebiti za međusobno uspoređivanje alata. Može se koristiti za preliminarno procjenjivanje izloženosti.



UPOZORENJE: Deklarirana razina emisije vibracija odnosi se na glavne primjene alata. Međutim, ako se alat koristi u drugim primjenama, s drugim nastavcima ili ako je loše održavan, razine vibracija mogle bi se razlikovati. To može značajno povećati razinu izloženosti tijekom ukupnog vremena upotrebe.

Tijekom procjene razine izloženosti vibracijama potrebno je uzeti u obzir vrijeme tijekom isključivanja alata i vrijeme dok je uključen, ali se ne upotrebljava za izvođenje radova. To može značajno smanjiti razinu izloženosti tijekom ukupnog vremena upotrebe.

Provjerite dodatne sigurnosne mjere za zaštitu operatera od učinaka vibracija, kao što su: održavanje alata i pribora, održavanje ruku toplima, organizacija radnih rasporeda i sl.

Akumulatorska baterija	DCB140	DCB141	DCB142
Vrsta baterije	Litij-ion	Litij-ion	Litij-ion
Napon	V_{DC} 14,4	14,4	14,4
Kapacitet	Ah 3,0	1,5	4,0
Težina	kg 0,53	0,30	0,54

Akumulatorska baterija	DCB143	DCB144	DCB145
Vrsta baterije	Litij-ion	Litij-ion	Litij-ion
Napon	V_{DC} 14,4	14,4	14,4
Kapacitet	Ah 2,0	5,0	1,3
Težina	kg 0,30	0,52	0,30

Akumulatorska baterija	DCB180	DCB181	DCB182
Vrsta baterije	Litij-ion	Litij-ion	Litij-ion
Napon	V_{DC} 18	18	18
Kapacitet	Ah 3,0	1,5	4,0
Težina	kg 0,64	0,35	0,61

Akumulatorska baterija DCB183/B DCB183/B DCB185

Vrsta baterije	Litij-ion	Litij-ion	Litij-ion
Napon	V_{DC} 18	18	18
Kapacitet	Ah 2,0	5,0	1,3
Težina	kg 0,40/0,45	0,62/0,67	0,35

Punjač DCB105

Mrežni napon	V_{AC} 230
Vrsta baterije	10,8/14, 4/18 Li-Ion
Približno vrijeme punjenja baterije	min 25 (1,3 Ah) 30 (1,5 Ah) 40 (2,0 Ah) 55 (3,0 Ah) 70 (4,0 Ah) 90 (5,0 Ah)
Težina	kg 0,49

Punjač DCB107

Mrežni napon	V_{AC} 230
Vrsta baterije	10,8/14, 4/18 Li-Ion
Približno vrijeme punjenja baterije	min 60 (1,3 Ah) 70 (1,5 Ah) 90 (2,0 Ah) 140 (3,0 Ah) 185 (4,0 Ah) 240 (5,0 Ah)
Težina	kg 0,29

Punjač DCB112

Mrežni napon	V_{AC} 230
Vrsta baterije	10,8/14, 4/18 Li-Ion
Približno vrijeme punjenja baterije	min 40 (1,3 Ah) 45 (1,5 Ah) 60 (2,0 Ah) 90 (3,0 Ah) 120 (4,0 Ah) 150 (5,0 Ah)
Težina	kg 0,36

Punjač DCB113

Mrežni napon	V_{AC} 230
Vrsta baterije	10,8/14, 4/18 Li-Ion
Približno vrijeme punjenja baterije	min 30 (1,3 Ah) 35 (1,5 Ah) 50 (2,0 Ah) 70 (3,0 Ah) 100 (4,0 Ah) 120 (5,0 Ah)
Težina	kg 0,4

Punjač DCB115

Mrežni napon	V_{AC} 230
Vrsta baterije	10,8/14, 4/18 Li-Ion
Približno vrijeme punjenja baterije	min 25 (1,3 Ah) 30 (1,5 Ah) 40 (2,0 Ah) 55 (3,0 Ah) 70 (4,0 Ah) 90 (5,0 Ah)
Težina	kg 0,5

Osigurajući:

Europa	230 V alatni	10 Ampera, mreža
U.K. i Irska	230 V alatni	3 Ampera, u utikačima

Definicije: Sigurnosne smjernice

Dolje opisane definicije opisuju razinu ozbiljnosti svake riječi naznake. Pročitajte priručnik i obratite pažnju na ove simbole.



OPASNOST: Označava neposrednu rizičnu okolnost koja će, ako se ne izbjegne, rezultirati smrću ili ozbiljnim ozljedama.



UPOZORENJE: Označava potencijalno rizičnu okolnost koja, ako se ne izbjegne, može rezultirati ozbiljnim ozljedama ili smrću.



PAŽNJA: Označava potencijalno rizičnu okolnost koja, ako se ne izbjegne, može rezultirati manjim ili srednje teškim ozljedama.

NAPOMENA: Naznačuje praksu koja nije vezana uz osobne ozljede koja, ako se ne izbjegne, može rezultirati oštećivanjem imovine.



Naznačuje rizik od strujnog udara.



Naznačuje rizik od požara.

EC-deklaracija usklađenosti**DIREKTIVA O STROJEVIMA****KOMPAKTNO RUČNO PUHALO DCV100**

DeWALT izjavljuje da su proizvodi opisani u odjeljku **Tehnički podaci** usklađeni sa smjernicama: 2006/42/EC, EN 60745-1:2009 +A11:2010,

Ovi su proizvodi također usklađeni sa smjernicom 2004/108/EC (do 19.4.2016), 2014/30/EU (od 20.4.2016) i 2011/65/EU. Za dodatne informacije kontaktirajte tvrtku DeWALT putem sljedeće adrese ili pogledajte prilog pri kraju priručnika.

Dolje potpisani je odgovoran za usklađenost tehničke dokumentacije i ovu izjavu iznosi u ime tvrtke DeWALT.

Markus Rompel
Director Engineering
DeWALT, Richard-Klinger-Straße 11,
D-65510, Idstein, Germany
15.10.2015



UPOZORENJE: Pročitajte priručnik s uputama kako biste smanjili rizik od ozljeda.

Opća sigurnosna upozorenja za električne alate



UPOZORENJE! Pročitajte sva sigurnosna upozorenja i upute. Nepoštivanje upozorenja i uputa može rezultirati strujnim udarom, požarom i/ili ozbiljnim ozljedama.

UPOZORENJA I UPUTE ČUVAJTE ZA BUDUĆE POTREBE

Izraz "električni alat" u upozorenjima odnosi se na električni alat napajan iz strujne utičnice (sa žicom) ili električni alat napajan akumulatorskom baterijom (bez žice).

1) SIGURNOST RADNOG PROSTORA

- Radno mjesto održavajte čistim i dobro osvijetljenim.** Zakrčeni ili mračni prostori prizivaju nezgode.
- S električnim alatima ne radite u eksplozivnom okruženju, kao što je blizina zapaljivih tekućina, plinova ili prašine.** Električni aparati stvaraju iskre koje mogu zapaliti prašinu ili isparavanja.
- Prilikom rada s električnim alatom držite podalje promatrače i djecu.** Zbog odvratanja pozornosti mogli biste izgubiti nadzor nad uređajem.

2) ZAŠTITA OD ELEKTRIČNE STRUJE

- Utikači električnih alata moraju odgovarati utičnicama. Nikad i ni na koji način ne prepravljajte utikač. Nemojte rabiti prilagodne utikače s uzemljenim električnim alatima.** Neizmijenjeni utikači i odgovarajuće utičnice smanjit će rizik od strujnog udara.
- Izbjegavajte tjelesni kontakt s uzemljenim površinama poput cijevi, radiatora, metalnih okvira i hladnjaka.** Ako je tijelo uzemljeno, rizik od strujnog udara je povećan.
- Električne alate ne izlažite kiši ni vlazi.** Prodiranje vode u električni alat povećat će rizik od strujnog udara.
- Kabel ne upotrebljavajte za nepredviđene namjene. Kabel nikad ne upotrebljavajte za nošenje, povlačenje ili odvajanje utikača električnog alata iz električne utičnice. Kabel držite podalje od izvora topline, ulja i oštih ili pokretnih dijelova.** Oštećeni ili zapleteni kabel povećat će rizik od strujnog udara.

- Pri radu s električnim alatom na otvorenom, upotrijebite produžni kabel pogodan za upotrebu na otvorenom.** Upotreba kabela prikladnog za otvorene prostore smanjuje rizik od strujnog udara.
- Ako nije moguće izbjeći korištenje električnog alata u vlažnim uvjetima, upotrijebite napajanje s diferencijalnom sklopkom za zaštitu od neispravnosti uzemljenja (RCD).** Upotreba sklopke na diferencijalnu struju (RCD) smanjuje rizik od strujnog udara.

3) OSOBNA SIGURNOST

- Budite na oprezu, pazite što radite i rukovodite se zdravim razumom pri radu s električnim alatom. Ne koristite električni alat ako ste umorni ili pod utjecajem droga, alkohola ili lijekova.** Trenutak nepažnje tijekom rada s električnim alatom može dovesti do ozbiljnih ozljeda.
- Koristite zaštitnu opremu. Uvijek koristite zaštitu za oči.** Upotreba zaštitne opreme poput maske protiv prašine, sigurnosnih cipela protiv klizanja, čvrste kape ili zaštite sluha u odgovarajućim uvjetima smanjit će rizik od tjelesnih ozljeda.
- Spriječite nenamjerno uključivanje. Prije priključivanja u električnu mrežu ili umetanja akumulatorske baterije, kao i prije uzimanja ili nošenja alata, provjerite je li prekidač u isključenom položaju.** Nošenje električnog alata tako da je prst na prekidaču ili priključivanje električnog alata kojemu je prekidač uključen dovodi do nezgoda.
- Prije nego što uključite električni alat, uklonite s njega sve ključeve za podešavanje.** Ostavljanje ključa na rotirajućem dijelu električnog alata može dovesti do ozljede.
- Ne sežite predaleko. Uvijek održavajte ravnotežu i stabilan stav.** To omogućuje bolji nadzor nad električnim alatom u neočekivanim situacijama.
- Nosite odgovarajuću odjeću. Ne nosite široku odjeću ili nakit. Kosu, odjeću i rukavice uvijek držite podalje od pokretnih dijelova.** Pokretni dijelovi mogu zahvatiti labavo obučenu odjeću, nakit ili dugu kosu.
- Ako je omogućeno priključivanje uređaja za usisavanje i prikupljanje prašine, osigurajte njihovo pravilno povezivanje i upotrebu.** Upotreba uređaja

za prikupljanje prašine može smanjiti opasnosti vezane uz prašinu.

4) UPOTREBA I ČUVANJE ELEKTRIČNIH ALATA

- a) **Ne preopterećujte električni alat.** *Upotrijebite odgovarajući električni alat za posao koji obavljate. Prikladan električni alat bolje će i sigurnije obaviti posao brzinom za koju je predviđen.*
- b) **Ne upotrebljavajte električni alat ako se prekidač ne može prebaciti u isključeni ili uključeni položaj.** *Svaki električni alat kojim se ne može upravljati pomoću prekidača predstavlja opasnost i potrebno ga je popraviti.*
- c) **Prije prilagođavanja, zamjene pribora ili spremanja električnog alata, isključite utikač iz utičnice ili odvojite akumulatorsku bateriju.** *Ove sigurnosne mjere smanjuju rizik od nehoćičnog pokretanja električnog alata.*
- d) **Električne alate koji se ne upotrebljavaju pohranite izvan dohvata djece i ne dopustite rad osobama koje nisu upoznate s alatom ili ovim uputama.** *Električni alati opasni su ako njima rade nestručni korisnici.*
- e) **Električne alate treba održavati.** *Provjerite ima li otklona ili savijenih pokretnih dijelova, napuklih dijelova ili kakvih drugih stanja koja mogu utjecati na rad električnog alata. Ako je alat oštećen, popravite ga prije upotrebe.* *Velik broj nezgoda uzrokovan je loše održanim električnim alatima.*
- f) **Rezne dijelove alata održavajte oštrima i čistima.** *Pravilno održavanje reznih alata i njihovih oštrica smanjuje mogućnost savijanja i olakšava upravljanje.*
- g) **Električni alat, pribor, nastavke itd., upotrebljavajte u skladu s ovim uputama te uzimajući u obzir radne uvjete i posao koji je potrebno obaviti.** *Upotreba električnog alata za poslove za koje nije predviđen može dovesti do opasnih situacija.*

5) UPOTREBA I ČUVANJE BATERIJSKIH ALATA

- a) **Punite isključivo punjačem kojeg je odredio proizvođač.** *Punjač koji je pogodan za jednu vrstu akumulatora može izazvati rizik od požara ako se upotrebljava s nekim drugim akumulatorom.*
- b) **Električne alate upotrebljavajte isključivo s izričito navedenim akumulatorima.** *Upotreba bilo kojeg*

drugog akumulatora može izazvati rizik od ozljede i požara.

- c) **Kad akumulator nije u upotrebi, držite ga podalje od ostalih metalnih predmeta poput spajalica za papir, ključeva, čavala, vijaka ili drugih manjih metalnih predmeta koji mogu izazvati kratki spoj baterijskih priključaka.** *Kratki spoj priključaka baterije može izazvati eksploziju ili požar.*
- d) **U slučaju nepravilne upotrebe iz baterije bi mogla iscuriti tekućina. Izbjegavajte kontakt. Ako dođe do slučajnog kontakta, isperite vodom. Ako tekućina dospije u oči, odmah potražite liječničku pomoć.** *Tekućina iz baterije može izazvati iritacije ili opekline.*

6) SERVISIRANJE

- a) **Električne alate servisirajte kod kvalificiranog servisera i upotrebom originalnih zamjenskih dijelova.** *To omogućuje sigurnu uporabu alata.*

Dodatne sigurnosne upute za ručna puhal

- *Da biste tijekom upotrebe uređaja zaštitili stopala i noge, uvijek nosite otpornu obuću i duge hlače.*
- *Isključite uređaj, pričekajte da se ventilator zaustavi i izvadite bateriju u sljedećim slučajevima:*
 - *Ostavljajte uređaj bez nadzora.*
 - *Priilikom provjere, podešavanja, čišćenja ili rada na uređaju.*
 - *Ako uređaj počne neuobičajeno vibrirati.*
- *Ulazne ili izlazne otvore čistača nemojte približavati očima ili ušima tijekom upotrebe. Nemojte otpuhivati u smjeru prisutnih osoba.*
- *Nemojte rabiti po kiši ni ostavljati na otvorenom prostoru dok pada kiša.*
- *Nemojte prelaziti preko šljunčanih putova ili ceste dok uređaj radi u načinu ispuhivanja. Tijekom rada hodajte, nemojte trčati.*
- *Uređaj nemojte stavljati na šljunak dok je uključen.*
- *Pazite kako hodate, osobito na padinama. Ne sežite predaleko i uvijek održavajte ravnotežu.*
- *Nemojte stavljati nikakve predmete u otvore. Nemojte rabiti ako su otvori začepljeni. Dlake, tkanine, prašina i sl. mogu smanjiti protok zraka.*
- *Pazite da nečistoća ne uđe u usis.*



UPOZORENJE: Proizvod uvijek rabite na način opisan u ovom priručniku. Proizvod je predviđen za upotrebu u uspravnom položaju. Ako se rabi na bilo koji drugi način, može doći do tjelesnih ozljeda. Nemojte rabiti proizvod dok je položen bočno ili je preokrenut.

- Korisnik je odgovoran za nezgode, ozljede i materijalnu štetu nanesene drugim osobama.
- Za čišćenje nemojte rabiti otapala ni tekućine za čišćenje. Za uklanjanje trave i nečistoća upotrijebite strugač.
- Zamjenski ventilatori dostupni su putem DeWALT servisa. Koristite samo rezervne dijelove i pribor koje preporučuje DeWALT.
- Sve vijke i matice održavajte čvrsto zategnutima kako bi upotreba uređaja bila sigurna.

SIGURNOST DRUGIH OSOBA

Uređaj koristite samo uz napajanje koje je s njim isporučeno.

- Ovaj uređaj nije namijenjen upotrebi od strane osoba sa smanjenim fizičkim, osjetilnim ili mentalnim sposobnostima, uključujući i djecu ni osoba s nedostatkom iskustva ili znanja, osim ako ih osoba zadužena za njihovu sigurnost nazdize ili im je pružila upute za sigurnu upotrebu uređaja.
- djeca trebaju biti pod nadzorom kako se ne bi igrala uređajem.

Stalno prisutni rizici

Unatoč primjenjivanju važećih sigurnosnih propisa i sigurnosnih uređaja, određene stalno prisutne rizike nije moguće izbjeći, a to su:

- Ozljede uzrokovane dodirivanjem rotirajućih/pokretnih dijelova.
- Ozljede uzrokovane promjenom dijelova, oštrica ili pribora.
- Ozljede uzrokovane duljom upotrebom alata. Radite redovite pauze tijekom upotrebe bilo kojeg alata tijekom duljih razdoblja.
- Oštećenje sluha.
- Opasnosti po zdravlje uslijed udisanja prašine nastale tijekom uporabe alata (npr. tijekom rada s drvom, osobito hrastovinom, bukovinom i ivericom).

Oznake na alatu

Na alatu su prikazani sljedeći simboli:



Prije upotrebe pročitajte priručnik s uputama.



Koristite zaštitu za sluh.



Koristite zaštitu za oči.



Promatračima ne dopustite da budu u blizini.



ISKLUČIVANJE: Izvadite bateriju prije čišćenja i održavanja.

POLOŽAJ DATUMSKE OZNAKE (SL. 1)

Datumska oznaka (X), koja sadrži godinu proizvodnje, ispisana je na kućištu.

Primjer:

2015 XX XX
Godina proizvodnje

Važne sigurnosne upute za sve punjače baterija

SACUVAJTE OVE UPUTE: Ovaj priručnik sadrži važne upute o sigurnosti i upotrebi kompatibilnih punjača (pogledajte **Tehničke podatke**).

- Prije upotrebe punjača pročitajte sve upute i oznake upozorenja na punjaču, akumulatoru i proizvodu koji koristi akumulator.



UPOZORENJE: Opasnost od strujnog udara. Ne dopustite da u punjač dospije bilo kakva tekućina. Može doći do strujnog udara.



UPOZORENJE: Preporučujemo upotrebu diferencijalne sklopke deklarirane strujne snage od 30 mA ili manje.



PAŽNJA: Rizik od opekline. Da biste smanjili rizik od ozljede, punite samo punjeve baterije tvrtke DeWALT. Ostale vrste baterija mogu prsnuti te uzrokovati tjelesne ozljede i materijalnu štetu.



PAŽNJA: Djeca trebaju biti pod nadzorom kako se ne bi igrala uređajem.

NAPOMENA: U određenim uvjetima strani predmeti mogu izazvati kratki

spoj izloženih kontakata u punjaču namijenjenih punjenju, dok je punjač priključen u električno napajanje. Električno vodljivi strani predmeti kao što su, između ostalih, čelična vuna, aluminijska folija ili bilo kakva taloženja metalnih čestica, moraju se držati podalje od udubljenja punjača. Punjač uvijek isključite iz električnog napajanja ako akumulator nije u udubljenju punjača. Punjač prije čišćenja isključite iz napajanja.

- **Akumulator NE POKUŠAVAJTE puniti punjačima koji nisu navedeni u ovom priručniku.** Punjač i akumulator namjenski su dizajnirani kako bi zajedno radili.
- **Ovi punjači predviđeni su samo za punjenje DeWALT akumulatora.** Bilo kakva druga upotreba može rezultirati požarom ili strujnim udarom.
- **Punjač ne izlažite snijegu ni kiši.**
- **Dok punjač odvajate iz električne mreže ne povlačite za kabel, nego za utikač.** Time smanjujete mogućnost oštećivanja utikača ili kabela.
- **Pazite da kabel ne bude postavljen tako da se na njega može nagaziti, zaplesti o njega ili ga oštetiti na bilo koji način.**
- **Ne upotrebljavajte produžne kabele osim ako nisu apsolutno potrebni.** Nepravilna upotreba produžnih kabela može rezultirati opasnošću od požara ili električnog udara.
- **Na punjač ne stavljajte nikakve predmete, a sam punjač ne postavljajte na mekanu površinu koja bi mogla blokirati otvore za prozračivanje i uzrokovati pretjerano zagrijavanje unutrašnjosti.** Punjač postavite podalje od bilo kakvog izvora topline. Punjač se prozračuje kroz otvore na vrhu i pri dnu kućišta.
- **Punjač ne upotrebljavajte ako su kabel ili utikač oštećeni** — odmah ih zamijenite.
- **Punjač ne upotrebljavajte ako je primio snažan udarac, ako je pao na tlo ili ako je oštećen na bilo koji način.** Odnosite ga u ovlašteni servis.
- **Punjač nemojte rastavljati. Za servisiranje i popravke predajte ga u ovlašteni servis.** Nepravilno sastavljanje može rezultirati strujnim udarom, smrću ili požarom.
- **Ako se kabel napajanja ošteti, odmah ga treba zamijeniti proizvođač, njegov ovlašteni servisni predstavnik ili podjednako**

kvalificirana osoba radi izbjegavanja opasnosti.

- **Punjač prije bilo kakvog čišćenja iskopčajte iz električne mreže. Na ovaj će se način smanjiti opasnost od električnog udara.** Uklanjanje samo akumulatora neće smanjiti ovu opasnost.
- **NE pokušavajte međusobno povezati više punjača.**
- **Punjač je projektiran za rad sa standardnom električnom mrežom u kućanstvu od 230 V. Ne pokušavajte upotrebljavati uz neki drugi napon.** Ovo se ne odnosi na automobilske punjače.

SAČUVAJTE OVE UPUTE

Punjači

Punjači DCB105, DCB107, DCB112, DCB113 i DCB115 prihvaćaju litij-ionske XR baterije od 10,8 V, 14,4 V i 18 V XR (DCB140, DCB141, DCB142, DCB143, DCB144, DCB145, DCB180, DCB181, DCB182, DCB183, DCB183B, DCB184, DCB184 i DCB185).

DeWALT punjači ne zahtijevaju podešavanje i projektirani su za što jednostavniju upotrebu.





Postupak punjenja (sl. 2)

1. Punjač priključite u odgovarajuću električnu utičnicu prije umetanja baterija.
2. Akumulator (F) umetnite u punjač. Crvena lampica punjenja neprekidno će treperiti, što znači da je punjenje započelo.
3. Dovršetak punjenja bit će naznačen neprekidnim svijetljenjem crvene lampice. Akumulator je u potpunosti napunjen i može se odmah koristiti ili ostaviti u punjaču.







NAPOMENA: litij ionske baterije prije prve upotrebe potpuno napunite za maksimalnu učinkovitost i vijek trajanja.

Postupak punjenja

Za status punjenja akumulatora pogledajte donju tablicu.

Pokazivači punjenja: DCB105	
	punjenje u tijeku — — — —
	potpuno napunjeno ————
	odgoda zbog vrućeg ili hladnog akumulatora — ● — ● — ●
	zamijenite akumulator ● ● ● ● ● ● ● ●

Pokazivači punjenja: DCB107, DCB112, DCB113, DCB115

	punjenje u tijeku	— — — —	
	potpuno napunjeno	————	
	odgoda prilikom vrućeg ili hladnog akumulatora*	— — — — — — — —	

***DCB107, DCB112, DCB113, DCB115:**

Crveno svjetlo nastavit će treperiti, no žuta indikatorna lampica ravnomjerno će svijetliti kada je ova funkcija aktivna. Kada baterija postigne odgovarajuću temperaturu, žuta lampica će se isključiti, a punjač će nastaviti s punjenjem.

Kompatibilni punjači neće puniti pokvareni akumulator. Punjač će naznačiti neispravni akumulator tako što se neće uključiti ili će se prikazati poruka o problemu s akumulatorom ili punjačem.

NAPOMENA: To može predstavljati i problem s punjačem.

Ako punjač naznačuje problem, odnesite punjač i akumulator na testiranje u ovlaštenu servis.

ODGODA KOD VRUĆEG ILI HLADNOG AKUMULATORA

Kad punjač detektira da je akumulator previše vruć ili previše hladan, automatski započinje s odgodom u slučaju vrućeg ili hladnog akumulatora, odgađajući punjenje sve dok akumulator ne postigne odgovarajuću temperaturu. Punjač se potom automatski prebacuje u način punjenja akumulatora. Ova značajka omogućuje produljenje vijeka trajanja baterije.

Hladan akumulator punit će se upola sporije od toplog akumulatora. Akumulator će se puniti sporije tijekom cijelog ciklusa punjenja i neće postići maksimalnu napunjenost čak ni kada se zagrije.

SAMO LITIJ-IONSKE BATERIJE

XR litij-ionski akumulatori opremljeni su sustavom elektroničke zaštite koji akumulator štiti od preopterećivanja, pregrijavanja ili potpunog pražnjenja.

Alat će se automatski isključiti ako se aktivira sustav elektroničke zaštite. U tom slučaju stavite litij-ionsku bateriju u punjač i pričekajte da se potpuno napuni.

Važne sigurnosne upute za sve akumulatore

Tijekom naručivanja zamjenskih akumulatora svakako navedite kataloški broj i napon.

Isporučeni akumulator nije potpuno napunjen. Prije korištenja akumulatora i punjača pročitajte donje sigurnosne upute. Zatim slijedite opisane upute za punjenje.

PROČITAJTE SVE UPUTE.

- **Akumulator ne punite i ne koristite u eksplozivnim okruženjima, na stime u blizini zapaljivih tekućina, plinova ili prašine.** Umetanje ili uklanjanje baterije iz punjača može zapaliti prašinu ili pare.
- **Bateriju nemojte nasilno stavljati u punjač. Nikad ni na koji način ne modificirajte akumulator kako bi odgovarao nekompatibilnim punjačima jer može doći do prsnuća akumulatora i ozbiljnih tjelesnih ozljeda.**
- Akumulatore punite isključivo DeWALT punjačima.
- **NE** polijevajte i ne uranjajte u vodu ili druge tekućine.
- **Alat i akumulator ne čuvajte ili ne koristite na lokacijama gdje bi temperatura mogla dostići ili porasti preko 40 °C (npr. alatnice ili metalni objekti tijekom ljeta).**



UPOZORENJE: Nikad ni iz kojeg razloga ne pokušavajte otvarati akumulator. Ako je akumulator napuknut ili oštećen ne umećite ga u punjač. Nemojte pritiskati, ispuštati na tlo ili oštećivati akumulator. Ne upotrebljavajte akumulator ili punjač ako je primio ozbiljan udarac, ispušten na tlo, pregažen ili oštećen na bilo koji način (npr. probijen čavlom, udaren čekićem, nagažen). Može doći do električnog udara. Oštećene akumulatore potrebno je vratiti ovlaštenom servisu radi recikliranja.



PAŽNJA: Kad se ne koristi, alat položite na stabilnu površinu gdje neće postojati opasnost od njegovog prevrtanja ili pada. Neki alati s velikim akumulatorima mogu uspravno stajati na akumulatoru, ali mogu se lako prevrnuti.

POSEBNE SIGURNOSNE UPUTE ZA LITIJ-IONSKE (LI-ION) BATERIJE

- **Akumulatore nemojte spaljivati čak ni ako su vrlo oštećeni ili potpuno**

istrošeni. Akumulatori i baterije u vatri mogu eksplodirati. Prilikom spaljivanja litij-ionskih akumulatora nastaju otrovni plinovi i materijali.

- **Ako sadržaj akumulatora dođe u kontakt s kožom, zahvaćenu površinu kože odmah isperite blagim sapunom i tekućom vodom.** Ako akumulatorska tekućina dospije u oči, otvoreno oko najmanje 15 minuta ispirite vodom ili do prestanka iritacije. Ako je potrebna liječnička pomoć, elektrolit akumulatora sastoji se od mješavine tekućih organskih karbonata i litijevih soli.
- **Sadržaj otvorene akumulatorske ćelije može izazvati iritaciju dišnih putova.** Omogućite dotok svježeg zraka. Ako se simptomi zadržavaju, potražite liječničku pomoć.



UPOZORENJE: Rizik od opekline. Akumulatorska tekućina može biti zapaljiva ako se izloži iskrenju ili plamenu.

Transport

Baterije tvrtke DeWALT usklađene su sa svim važećim propisima o transportu navedenima u industrijskim i pravnim standardima, koji obuhvaćaju Preporuke UN-a o transportu opasnih proizvoda, Propise o opasnim proizvodima Međunarodnog udruženja za zračni transport (IATA), Međunarodne propise o pomorskom prijevozu robe (IMDG) i Europski sporazum o međunarodnom cestovnom prijevozu robe (ADR). Litij-ionske ćelije i baterije testirane su u skladu s odjeljkom 38.3 Preporuka UN-a o transportu opasnih proizvoda (priručnik s testovima i kriterijima).

U većini se slučajeva pošiljka s baterijom tvrtke DeWALT ne mora klasificirati kao potpuno regulirani opasni materijal klase 9. Dva opća slučaja koja zahtijevaju oznaku klase 9 su:

1. Zračna otprema više od dviju litij-ionskih baterija tvrtke DeWALT ikada paket sadrži samo baterije (bez alata) i
2. Svaka pošiljka koja sadrži litij-ionsku bateriju nominalne energetske vrijednosti veće od 100 vat-sati (Wh). Sve litij-ionske baterije imaju oznaku vat-sati.

Bez obzira na to smatra li se pošiljka izuzetom ili potpuno reguliranom, odgovornost pošiljatelja je provjeriti najnovije propise za pakiranje, označavanje i dokumentiranje.

Transport baterija može uzrokovati požar ako kontakti baterije dođu u dodir s materijalom koji

provodi struju. Prilikom transporta baterija pazite da kontakti budu zaštićeni i dobro izolirani od materijala s kojima bi mogli doći u dodir i koji bi mogli uzrokovati kratki spoj.

Informacije navedene u ovom odjeljku priručnika iznesene su u dobroj vjeri i smatraju se točnima u trenutku stvaranja dokumenta. Međutim, ne pružaju se nikakva izričita ni implicirana jamstva. Odgovornost je kupca da svoje aktivnosti uskladi s važećim propisima.

Akumulatorska baterija

VRSTA BATERIJE

DCV100 radi s akumulatorima napona 18 V.

Mogu se upotrijebiti baterije DCB180, DCB181, DCB182, DCB183/B, DCB184/B ili DCB185. Za više informacija pregledajte **Tehničke podatke**.

Preporuke za pohranu

1. Najbolje je čuvati na hladnom i suhom mjestu koje nije izloženo izravnom sunčevom svjetlu, pretjeranoj toplini i hladnoći. Za optimalne performanse i vijek akumulatora, akumulator čuvajte na sobnoj temperaturi dok nije u upotrebi.
2. Za dulju pohranu akumulatora preporučljivo ga je potpuno napuniti i pohraniti na hladnom, suhom mjestu izvan punjača.

NAPOMENA: Akumulatore nemojte pohranjivati ako su potpuno ispražnjeni. Akumulator prije upotrebe treba ponovo napuniti.

Oznake na punjaču i akumulatoru

Pored ilustracija u ovom priručniku, oznake na punjaču i akumulatoru prikazuju sljedeće ilustracije:



Prije upotrebe pročitajte priručnik s uputama



Vrijeme punjenja pronaći ćete u odjeljku **Tehnički podaci**.



Punjenje baterije.



Baterija je napunjena.



Baterija je neispravna.



Odgoda prilikom vruće ili hladne baterije.



Ne dodirujte električki vodljivim predmetima.



Ne punite oštećene akumulatore



Ne izlažite vodi.



Odmah zamijenite oštećene kabele.



Dopunjavajte samo pri temperaturama od 4 °C do 40 °C.



Samo za upotrebu u zatvorenom prostoru.



Rabljene akumulatore odbacujte vodeći brigu prema okolišu

LI-ION



Baterije tvrtke DeWALT punite samo predviđenim DeWALT punjačima. Punjenje baterija koje nije proizvela tvrtka DeWALT punjačem DeWALT može uzrokovati eksploziju baterije i opasne situacije.



Bateriju nemojte spaljivati.

C. Prekidač

D. Tipka za blokiranje

E. Prekidač za odabir jedne od triju brzina

F. Baterija

G. Tipka za odvajanje akumulatora

H. Priključak za napuhavanje/ispuhivanje

I. Usis

NAMJENA

Ovo bežično kompaktno puhalo predviđeno je za profesionalne radove. Nemojte koristiti u primjenama u kojima je prisutna prašina klasificirana kao opasna tvar ili prašina koja sadrži opasne sastojke kao što su kvarc ili betonska prašina, piljevina tvrdoga drva itd.

NEMOJTE koristiti u vlažnim uvjetima ni u blizini zapaljivih tekućina ili plinova.

Kompaktno ručno puhalo profesionalni je električni alat.

NE dopustite djeci da dolaze u kontakt s alatom. Neiskusni korisnik mora biti pod nadzorom prilikom uporabe ovog alata.

- **Malena djeca i nemoćne osobe.** Ovaj uređaj nije namijenjen upotrebi od strane djece ili nemoćnih osoba bez nadzora.
- Ovaj proizvod nije namijenjen upotrebi od strane osoba (uključujući i djecu) sa smanjenim fizičkim, osjetilnim ili mentalnim sposobnostima, kao ni osoba s nedostatkom iskustva ili znanja, osim ako ih osoba zadužena za njihovu sigurnost nadzire. Djecu se nikad ne smije ostaviti samu uz ovaj proizvod.

Sadržaj paketa

U paketu se nalazi:

- 1 Puhalo
- 1 Produžna cijev
- 1 Završna cijev
- 1 Priključak za napuhavanje/ispuhivanje
- 1 Priručnik s uputama

- *Alat, dijelove ili pribor provjerite radi eventualnih oštećenja nastalih tijekom transporta.*
- *Dobro proučite ovaj priručnik i upoznajte se s njime prije same upotrebe alata.*

Opis (sl. 1)



UPOZORENJE: Nikad ne modificirajte električni alat ili bilo koji njegov dio. Može doći do oštećenja ili ozljeda.

- Produžni priključak
- Završni priključak



Ovaj DeWALT punjač dvostruko je izoliran u skladu sa smjernicom EN 60335, stoga žica uzemljenja nije potrebna.



UPOZORENJE: Alate s napajanjem od 115 V potrebno je upotrebljavati putem izolacijski osiguranog transformatora koji između primarnog i sekundarnog navoja ima zaštitu uzemljenja.

Ako je kabel napajanja oštećen, potrebno ga je zamijeniti posebnim kablom dostupnim putem ovlaštenog servisa tvrtke DeWALT.

Zamjena strujnog utikača (samo za U.K. i Irsku)

Ako je potrebno postaviti novi strujni utikač:

- Na siguran način odbacite stari utikač.
- Smeđi vodič spojite na fazni priključak u utikaču.
- Plavi vodič spojite na neutralni priključak u utičnici.



UPOZORENJE: Na priključak uzemljenja nije potrebno ništa povezivati.

Slijedite upute za ugradnju isporučene uz utikač dobre kvalitete. Preporučeni osigurač: 3 A.

Upotreba produžnog kabela

Produžni kabel smije se upotrebljavati samo ako je to krajnje potrebno. Upotrijebite odobren produžni kabel koji je pogodan za ulaznu snagu vašeg punjača (pogledajte **Tehničke podatke**). Najmanja debljina vodiča je 1 mm², a najveća duljina je 30 m.

U slučaju upotrebe kabela na kolutu, kabel uvijek potpuno odmotajte.

SASTAVLJANJE I PODEŠAVANJE



UPOZORENJE: Kako biste smanjili opasnost od ozbiljnih ozljeda, isključite alat i uklonite akumulator prije izvođenja bilo kakvih podešavanja ili postavljanja/uklanjanja dodatka ili pribora. Slučajno uključivanje alata može uzrokovati ozljede.



UPOZORENJE: Upotrebljavajte isključivo DEWALT akumulatoru i punjače.

Umetanje i uklanjanje akumulatora iz alata (sl. 2)

NAPOMENA: Provjerite je li akumulator (F) potpuno napunjen.

UMETANJE AKUMULATORA U RUKOHVAT ALATA

1. Poravnajte akumulator (F) s vodilicama u rukohvatu alata (sl. 2).
2. Gurnite ga u rukohvat tako tako da se dobro učvrsti u svom ležištu, pri čemu se čuje "klik".

UKLANJANJE AKUMULATORA IZ ALATA

1. Pritisnite tipke za otpuštanje (G) i akumulator čvrstom kretnjom izvucite iz ručke alata.
2. Akumulator umetnite u punjač kako je opisano u ovom priručniku u odjeljku koji se odnosi na punjač.

BATERIJE S POKAZIVAČEM ENERGIJE (SL. 2)

Neke DEWALT baterije opremljene su pokazivačem koji se sastoji od triju zelenih LED lampica koje pokazuju preostalu energiju.

Za aktivaciju pokazivača stanja baterije držite pritisnutu tipku (L). Tri zelene LED lampice će se uključiti i naznačiti razinu preostale energije. Kada je razina energije u akumulatoru ispod upotrebljive razine, pokazivač se neće uključiti, a akumulator će biti potrebno dopuniti.

NAPOMENA: Mjerač goriva samo je indikacija preostale energije u baterijskom ulošku. Nije indikator funkcioniranja alata te je podložan varijacijama, ovisno o komponentama proizvoda, temperaturi i radnoj primjeni.

Priključci (sl. 3–5)



OPREZ: Prije priključivanja ili uklanjanja produžnog (A) ili završnog priključka (B) provjerite je li baterija izvađena. Prije upotrebe alata treba pričvrstiti priključak za kućište.

PUHALO

Da biste priključili produžni i završni priključak ili priključak za napuhavanje/ispuhivanje na ispuh:

1. Poravnajte izbočine (J) s unutarnje strane priključka s udubinama (K) na otvoru u kućištu kao što je prikazano na sl. 3.
2. Pritisnite priključak u kućište puhalo i zakrenite uljevo kako biste ga učvrstili. Povucite priključak kako biste provjerili je li dobro učvršćen.
3. Da biste uklonili priključak, zakrenite ga udesno kako biste ga oslobodili i izvucite iz kućišta puhalo.

ISPUHAVANJE

Da biste spojili priključak za napuhavanje/ispuhivanje (H) na usis (I):

Poravnajte izbočine na priključku s udubinama na gornjoj, donjoj i bočnoj strani usisa i pritisnite priključak u usis (I).

UPOTREBA

Upute za upotrebu



UPOZORENJE: *Uvijek se pridržavajte sigurnosnih uputa i važećih propisa.*



UPOZORENJE: *Kako biste smanjili opasnost od ozbiljnih ozljeda, isključite alat i uklonite akumulator prije izvođenja bilo kakvih podešavanja ili postavljanja/uklanjanja dodatka ili pribora. Slučajno uključivanje alata može uzrokovati ozljede.*

Pravilan položaj ruku (sl. 7)



UPOZORENJE: *Da biste smanjili opasnost od ozbiljnih ozljeda **UVIJEK** koristite prikazan pravilan položaj ruku.*



UPOZORENJE: *Da biste smanjili opasnost od ozbiljnih ozljeda, **UVIJEK** čvrsto pridržavajte kao mjeru opreza u slučaju nagle reakcije.*

Pravilan položaj ruku zahtijeva da jednom rukom držite produžetak (A), a drugom glavni rukohvat. Pogledajte sl. 7.

Uključivanje (sl. 6, 8)



OPREZ: *Ispušni otvor uređaja ne usmjeravajte prema sebi ni prema drugim osobama.*



OPREZ: *Uvijek nosite zaštitne naočale i zaštitu za sluh. Ako radite u prašnjavim uvjetima, nosite masku za disanje. Preporučuje se uporaba rukavica, dugih hlača i otporne obuće. Dugu kosu i labavu odjeću držite podalje od pokretnih dijelova.*

Za uključivanje puhalo pritisnite regulator brzine (C). Povlačenjem prekidača protok zraka povećava se od minimalnog do maksimalnog. Pustite prekidač kako biste isključili puhalo.

Da biste puhalo blokirali u uključenom položaju, pritisnite tipku za blokiranje (D) dok je pritisnut regulator brzine (C), kao što je prikazano na sl. 6. Da biste isključili puhalo dok je pritisnuta tipka za blokiranje, povucite prekidač kako biste isključili blokadu.

Držite puhalo objema rukama i pomičite lijevo-desno tako da ispuh bude nekoliko centimetara iznad tvrde površine. Polako se krećite prema naprijed držeći nakupljenu hrpu ispred sebe. Pregledajte odjeljak **Pravilan položaj ruku**.

Odabir brzine (sl. 8)

Prekidač za odabir brzine (3 stupnja) (E) podešava maksimalni protok koji se postiže kada je prekidač potpuno pritisnut. Pritisnite prekidač (E) prema gore kako biste povećali protok zraka, a prema dolje kako biste ga smanjili.

ODRŽAVANJE

Ovaj električni alat tvrtke DeWALT projektiran je za dugotrajnu upotrebu uz minimalno održavanje. Neprekidna i zadovoljavajuća upotreba ovisi o pravilnom održavanju i redovitom čišćenju.



UPOZORENJE: *Kako biste smanjili opasnost od ozbiljnih ozljeda, isključite alat i uklonite akumulator prije izvođenja bilo kakvih podešavanja ili postavljanja/uklanjanja dodatka ili pribora. Slučajno uključivanje alata može uzrokovati ozljede.*

Punjač i akumulator ne mogu se servisirati.



Podmazivanje

Ovaj električni alat ne zahtijeva dodatno podmazivanje.



Čišćenje



UPOZORENJE: *Prašinu iz kućišta ispušite suhim zrakom čim primijetite nakupljanje nečistoća oko ventilacijskih otvora. Tijekom izvođenja ovog postupka nosite zaštitu za oči i odobrenu masku protiv prašine.*



UPOZORENJE: *Za čišćenje nemetalnih dijelova alata nikad ne upotrebljavajte otapala ili druge jake kemikalije. Te kemikalije mogu štetiti materijalima upotrijebljenima u tim dijelovima. Upotrebljavajte isključivo krpu natopljenu vodom i blagim sapunom. Nikad ne dopustite da bilo kakva tekućina proдре u unutrašnjost alata. Nikad ne potapajte bilo koji dio alata u tekućinu.*

UPUTE ZA ČIŠĆENJE PUNJAČA



UPOZORENJE: *Opasnost od strujnog udara. Prije bilo kakvog čišćenja punjač odvojite od utičnice električne mreže. Nečistoća i masnoća s vanjske strane punjača mogu se ukloniti krpom ili mekanom (ne metalnom) četkom. Ne koristite vodu ili bilo kakve otopine za čišćenje.*



Punjiva akumulatorska baterija

Ovaj dugovječan akumulator potrebno je dopunjavati kad izgubi moć pružanja dovoljne snage na zadacima koji su dotad bili s lakoćom obavljani. Po isteku vijeka trajanja odložite vodeći računa o okolišu:

- Akumulator u cijelosti ispraznite i potom ga uklonite iz alata.
- Litij-ionske baterije mogu se reciklirati. Predajte ih vašem prodavaču ili u lokalno središte za recikliranje. Prikupljeni akumulatori bit će reciklirani ili pravilno uklonjeni.

Dodatni pribor



UPOZORENJE: *Budući da dodaci koji nisu u ponudi tvrtke DEWALT nisu provjereni s ovim proizvodom, upotreba takvih dodataka uz ovaj alat može biti opasna. Da biste smanjili opasnost od ozljeda, uz ovaj proizvod koristite isključivo pribor koji preporučuje DEWALT.*

Informacije o odgovarajućim dodacima zatražite od lokalnog dobavljača.

Zaštita okoliša



Odvojeno prikupljajte. Ovaj proizvod ne smije se odbacivati kao uobičajeni otpad iz kućanstva.

Ako vaš DEWALT proizvod treba zamijeniti ili ako za njime više nemate potrebe, ne odbacujte ga kao uobičajeni otpad iz kućanstva. Pripremite ovaj proizvod za zasebno prikupljanje otpada.



Odvojeno prikupljanje rabljenih proizvoda i ambalaže omogućuje recikliranje i ponovnu upotrebu materijala. Ponovna upotreba recikliranih materijala pomaže u sprječavanju zagađivanja okoliša i smanjuje potražnju za sirovinama.

Lokalni zakoni mogu propisivati odvojeno prikupljanje električnih proizvoda iz kućanstva, na mjestima lokalnih odlagališta otpada ili putem prodavača kod kojeg ste kupili ovaj proizvod.

DEWALT omogućuje prikupljanje i recikliranje DEWALT proizvoda nakon isteka njihovog vijeka trajanja. Da biste iskoristili ovu uslugu, svoj proizvod vratite u bilo koji ovlaštenu servis koji će ga preuzeti u naše ime.

Lokaciju najbližeg ovlaštenog servisnog predstavnika možete provjeriti putem lokalnog ureda tvrtke DEWALT na adresi navedenoj u ovom priručniku. Također, potpuni popis ovlaštenih DEWALT servisa i potpuni detalji o našim uslugama nakon prodaje i kontaktima dostupni su putem interneta na adresi: **www.2helpU.com**.

JAMSTVENA IZJAVA

- ♦ Jamčimo da navedeni proizvod koji smo isporučili nema nedostataka ili grešaka u konstrukciji ili tvorničkoj montaži.
- ♦ Jamstveni rok je 24 mjeseci od dana kupnje. Jamčimo da će navedeni proizvod koji smo isporučili u jamstvenom roku ispravno funkcionirati kod normalne upotrebe ukoliko će se korisnik pridržavati priloženih uputa o uporabi.
- ♦ Jamčimo da je za isporučeni proizvod osigurano servisno održavanje i potrebni rezervni dijelovi u toku 7 godina od datuma kupnje.
- ♦ Obvezujemo se na zahtjev imatelja jamstvenog lista podnesenog u jamstvenom roku, o svom trošku osigurati otklanjanje kvarova i nedostataka proizvoda koji proizlaze iz nepodudarnosti stvarnih sa propisanim, odnosno deklariranim karakteristikama kvalitete proizvoda. Popravak se obvezujemo izvršiti u roku od 45 dana od dana prijave kvara. Ako proizvod ne popravimo u tom roku obvezujemo se zamijeniti ga novim ili vratiti uplaćenu svotu.
- ♦ Jamstvo vrijedi uz predočenje originalnog računa prodavatelja, te ispravno ispunjenog i ovjerenog pečatom prodavatelja jamstvenog lista.
- ♦ Troškove prijevoza odnosno prijenosa proizvoda koji nastaju pri popravku odnosno njegovoj zamjeni u garantnom roku snosi nositelj jamstva. Bez obzira na način dostave ovlaštenom servisu, kupac je obavezan podignuti proizvod po izvršenom servisnom popravku i isto potvrditi svojim potpisom.
- ♦ Nepravilnosti koje su nastale nestručnim rukovanjem, rukovanjem suprotnim navedenim u uputama ili mehaničkim oštećenjem isključene su iz jamstva.
- ♦ Proizvod ne smije biti prethodno otvaran ili popravljan od strane neovlaštenih osoba.
- ♦ Ako popravak traje duže od 14 dana, jamstveni rok se produžuje za trajanje servisa.

RADOVI I DIJELOVI KOJI IDU NA TERET JAMSTVA

- ♦ Kvarovi nastali greškom prilikom tvorničkog sklapanja i pakiranja
- ♦ Puknuća lomovi dijelova strojeva i alata prouzročeni nekvalitetnim materijalom tj. tvorničkom greškom.
- ♦ Indirektni kvarovi uzrokovani točkom 2.
- ♦ Kvarovi nastali odmah po puštanju stroja/ uređaja u rad

RADOVI I DIJELOVI KOJI NISU PREDMET JAMSTVA

1. Oštećena i kvarovi nastali:
 - ♦ Prilikom nepravilnog sastavljanja uređaja od strane kupca
 - ♦ Nepravilnim rukovanjem i nenamjenskim korištenjem
 - ♦ Korištenjem neadekvatnih goriva, maziva, napona, opterećenja
 - ♦ Servisiranjem ili rastavljanjem uređaja od strane neovlaštenih osoba
2. Dijelovi koji spadaju u potrošni materijal:
 - ♦ Kvarovi nastali nedovoljnim održavanjem ili servisiranjem
 - ♦ Kvarovi nastali radi preopterećivanja ili pregrijavanja uređaja ili njihovih sastavnih dijelova

TIP PROIZVODA:	
Prodajno mjesto:	Pečat:
Datim prodaje:	Potpis:

ALATI MILIĆ D.O.O. - CROATIA
 Mirka Viriusa 2, 10090 ZAGREB
 info@alatomilic.hr
<http://www.alatomilic.hr/>
 T: 00 385 (0)1 3734 791
 T: 00 385 (0)9 137 33 000
 F: 00 385 (0)1 3906 790

VAŽNO:

Za sva pitanja vezana za stavljanje alata u funkciju, način dostave i povrat alata po izvršenom popravku, te ostala servisna ili tehnička pitanja, obavezno kontaktirajte servis na telefon 01 6539 875, u uredovno vrijeme radnim danom od 8.00 – 12.00 h

KOMPAKTAN RUČNI DUVAČ

DCV100

Čestitamo!

Izabrali ste DeWALT alat. Dugogodišnje iskustvo, razvoj proizvoda i inovacije učinile su da DeWALT postane jedan od najpouzdanijih partnera korisnicima profesionalnih ručnih električnih alata.

Tehnički podaci

		DCV100
Napon	V_{DC}	18
Tip		1
Tip baterije		Litijum-jonska
Izlazna snaga	W	265
Maks. protok vazduha	m^3/min	2,8
Brzina u praznom hodu	o/min	0-18000
Maks. brzina vazduha	km/h	290
Težina (bez baterije)	kg	1,3
Vrednosti za buku i vibracije (vektorska suma u tri pravca) prema EN 60745-1:		
L_{PA} (nivo emisije zvučnog pritiska)	$dB(A)$	85
L_{WA} (nivo zvučne snage)	$dB(A)$	96
K (odstupanja za zadati nivo buke)	$dB(A)$	3
Emisiona vrednost vibracija a_n =	m/s^2	<2,5
Odstupanje K =	m/s^2	1,5

Emisioni nivo vibracija naveden u ovoj informaciji izmeren je prema standardizovanom postupku iz EN 60745 i može se koristiti za upoređivanje alata. Može se koristiti za preliminarnu procenu izloženosti.



UPOZORENJE: Deklarisani emisioni nivo vibracija važi za glavne primene alata. Međutim, ako se alat koristi za druge aplikacije, sa drugim priborima ili ako je loše održavan, emisiona vrednost vibracija se može razlikovati. To može značajno povećati nivo izlaganja u ukupnom periodu rada.

Procena nivoa izloženosti vibracijama takođe treba da uzme u obzir vremena kada je alat isključen i kada radi u praznom hodu. To može značajno smanjiti nivo izlaganja u ukupnom periodu rada.

Identifikujte dopunske bezbednosne mere za zaštitu rukovaoca od efekata vibracija kao što su: održavanje alata i pribora, održavanje ruku toplim, organizacija radnih uzoraka.

Punjava baterija		DCB140	DCB141	DCB142
Tip baterije		Litijum-jonska	Litijum-jonska	Litijum-jonska
Napon	V_{DC}	14,4	14,4	14,4
Kapacitet	Ah	3,0	1,5	4,0
Težina	kg	0,53	0,30	0,54

Punjava baterija		DCB143	DCB144	DCB145
Tip baterije		Litijum-jonska	Litijum-jonska	Litijum-jonska
Napon	V_{DC}	14,4	14,4	14,4
Kapacitet	Ah	2,0	5,0	1,3
Težina	kg	0,30	0,52	0,30

Punjava baterija		DCB180	DCB181	DCB182
Tip baterije		Litijum-jonska	Litijum-jonska	Litijum-jonska
Napon	V_{DC}	18	18	18
Kapacitet	Ah	3,0	1,5	4,0
Težina	kg	0,64	0,35	0,61

Punjiva baterija	DCB183/B	DCB184/B	DCB185
Tip baterije	Litijum-jonska	Litijum-jonska	Litijum-jonska
Napon	V_{DC}	18	18
Kapacitet	Ah	2,0	5,0
Težina	kg	0,40/0,45	0,62/0,67

Punjač	DCB105		
Napon napajanja	V_{AC}	230	
Tip baterije	10,8/14,4/18 litijum jonska		
Pribl. vreme punjenja baterije	min 25 (1,3 Ah)	30 (1,5 Ah)	40 (2,0 Ah)
Težina	kg	0,49	

Punjač	DCB107		
Napon napajanja	V_{AC}	230	
Tip baterije	10,8/14,4/18 litijum jonska		
Pribl. vreme punjenja baterije	min 60 (1,3 Ah)	70 (1,5 Ah)	90 (2,0 Ah)
Težina	kg	0,29	

Punjač	DCB112		
Napon napajanja	V_{AC}	230	
Tip baterije	10,8/14,4/18 litijum jonska		
Pribl. vreme punjenja baterije	min 40 (1,3 Ah)	45 (1,5 Ah)	60 (2,0 Ah)
Težina	kg	0,36	

Punjač	DCB113		
Napon napajanja	V_{AC}	230	
Tip baterije	10,8/14,4/18 litijum jonska		
Pribl. vreme punjenja baterije	min 30 (1,3 Ah)	35 (1,5 Ah)	50 (2,0 Ah)
Težina	kg	0,4	

Punjač	DCB115		
Napon napajanja	V_{AC}	230	
Tip baterije	10,8/14,4/18 litijum jonska		
Pribl. vreme punjenja baterije	min 25 (1,3 Ah)	30 (1,5 Ah)	40 (2,0 Ah)
Težina	kg	0,5	

Osigurači:	
Evropa	230 V-alati 10 ampera, mrežno napajanje
U.K. i Irska	230 V-alati 3 ampera, u utikaču

Definicije: Bezbednosne smernice

Dole navedene definicije opisuju nivo ozbiljnosti za svaku signalnu reč. Molimo da pročitate uputstvo i vodite računa o tim simbolima.



OPASNOST: Ukazuje na neposredno opasnu situaciju koja, ako se ne izbegne, će dovesti do **smrti ili teške povrede**.



UPOZORENJE: Ukazuje na potencijalno opasnu situaciju koja bi, ako se ne izbegne, **može** izazvati **smrt ili ozbiljnu povredu**.



OPREZ: Ukazuje na potencijalno opasnu situaciju koja **može**, ako se ne izbegne, izazvati **manju ili umerenu povredu**.

NAPOMENA: Ukazuje na praksu koja nije povezana sa **telesnim povredama** koja, ako se ne izbegne, **može dovesti do materijalne štete**.



Označava opasnost od električnog udara.



Označava opasnost od požara.

EC izjava o usaglašenosti DIREKTIVA ZA MAŠINE



KOMPAKTAN RUČNI DUVAČ DCV100

DeWALT izjavljuje da su proizvodi opisani u delu **Tehnički podaci** usklađeni sa: 2006/42/EC, EN 60745-1:2009+A11:2010.

Ovi proizvodi su takođe usaglašeni sa direktivom 2004/108/EC (do 19.04.2016) 2014/30/EU (od 20.04.2016) i 2011/65/EU. Za više informacija kontaktirajte DeWALT na sledećoj adresi ili ih potražite na poleđini uputstva za upotrebu.

Dolepotpisani je odgovoran za pripremu tehničke dokumentacije i daje ovu izjavu za račun kompanije DeWALT.

Markus Rompel
Direktor inženjeringa
DeWALT, Richard-Klinger-Straße 11,
D-65510, Idstein, Nemačka
15.10.2015



UPOZORENJE: Radi smanjenja opasnosti od povreda, pročitajte uputstvo za upotrebu.

Opšta bezbednosna upozorenja za električne alate



UPOZORENJE! Pročitajte **sva bezbednosna upozorenja i uputstva**. Nepoštovanje upozorenja i uputstava može izazvati električni udar, požar i/ili ozbiljnu povredu.

SAČUVAJTE SVA UPOZORENJA I UPUTSTVA ZA BUDUĆE POTREBE

Termin "električni alat" u upozorenjima odnosi se na alate sa mrežnim napajanjem (sa kablom) ili alate sa baterijskim napajanjem (bežični).

1) BEZBEDNOST RADNOG PODRUČJA

- Radno područje treba uvek da bude čisto i dobro osvetljeno.** Nered i mračna područja izazivaju nezgode.
- Ne radite sa električnim alatima u eksplozivnim atmosferama, na primer u prisustvu zapaljivih tečnosti, gasova ili prašine.** Električni alati stvaraju varnice koje mogu da upale prašinu ili isparenja.
- Decu i druge osobe udaljite dok radite sa električnim alatom.** Zbog ometanja možete izgubiti kontrolu.

2) ELEKTRIČNA BEZBEDNOST

- Utičkači električnih alata moraju da odgovaraju utičnicima. Nikada i ni na bilo koji način nemojte modifikovati utikač. Ne koristite nikakve utične adaptere sa uzemljenim električnim alatima.** Nemodifikovani utikači i odgovarajuće utičnice smanjuju opasnost od električnog udara.
- Izbegavajte telesni kontakt sa uzemljenim površinama kao što su cevi, radijatori, šporeti i frižideri.** Postoji veća opasnost od električnog udara ako je vaše telo uzemljeno.
- Ne izlažite električne alate kiši ili vlažnim uslovima.** Voda koja prodre u električni alat povećava opasnost od električnog udara.
- Ne rukujte nepravilno kablom. Nemojte nikad koristiti kabl za nošenje, vučenje ili izvlačenje utikača električnog alata. Kabl udaljite od toplote, ulja, oštrih rubova ili pokretnih delova.** Oštećeni ili zapleteni kablovi povećavaju opasnost od električnog udara.

- Pri upotrebi električnog alata na otvorenom prostoru koristite produžni kabl koji je pogodan za upotrebu na otvorenom prostoru.** Korišćenje kabla koji je podesan za upotrebu na otvorenom prostoru umanjuje opasnost od električnog udara.
- Ukoliko se ne može izbeći upotreba električnog alata na vlažnom mestu, koristite napajanje sa FID zaštitnom sklopkom za zaštitu od struje u slučaju kvara.** Upotreba FID sklopke umanjuje opasnost od električnog udara.

3) LIČNA BEZBEDNOST

- Budite pažljivi, gledajte šta radite i savsesno radite sa električnim alatom. Nemojte da koristite električni alat ako ste umorni ili pod dejstvom lekova, alkohola ili droga.** Trenutak nepažnje pri radu sa električnim alatom može dovesti do ozbiljnih telesnih povreda.
- Koristite ličnu zaštitnu opremu. Uvek nosite zaštitu za oči.** Zaštitna oprema, kao što su maska za prašinu, zaštitna obruca sa donom koji se ne kliza, kaciga ili zaštita za sluh, koja se koristi pod odgovarajućim uslovima, smanjuje telesne povrede.
- Sprečite nenamerno pokretanje. Pobrinite se da prekidač bude isključen pre povezivanja električnog napajanja i/ili baterije, uzimanja uređaja ili nošenja alata.** Nošenje električnog alata sa prstom na prekidaču ili električnih alata sa prekidačem koji su priključeni na napajanje izaziva nezgode.
- Uklonite ključ za podešavanje ili ključ za pritezanje pre uključivanja električnog alata.** Ključ za pritezanje ili podešavanje koji je ostao u rotirajućem delu električnog alata može da dovede do telesne povrede.
- Ne posežite. Održavajte stabilan položaj i ravnotežu u svakom trenutku.** Time se obezbeđuje bolja kontrola nad električnim alatom u neočekivanim situacijama.
- Nosite odgovarajuću odeću. Ne nosite široku odeću ili nakit. Kosu, odeću i rukavice udaljite od pokretnih delova.** Široka odeća, nakit ili duga kosa mogu da se uhvate u pokretne delove.
- Ako postoje priključni uređaji za izbacivanje prašine i oprema za njeno sakupljanje, pobrinite se da budu priključeni i da se pravilno koriste.** Sakupljanje prašine može da umani opasnosti povezane sa prašinom.

4) UPOTREBA I ODRŽAVANJE ELEKTRIČNIH ALATA

- a) **Ne opterećujte električni alat. Koristite neodgovarajući električni alat za svoj rad.** Pravilan električni alat će bolje i bezbednije, i u predviđenoj meri, obaviti posao za koji je konstruisan.
- b) **Ne koristite električni alat čiji prekidač ne može da se uključi i isključi.** Svaki električni alat koji se ne može kontrolisati putem prekidača je opasan i mora se popraviti.
- c) **Izvučite utikač iz izvora napajanja i/ili izvadite bateriju iz električnog alata pre vršenja bilo kakvih podešavanja, zamene pribora ili odlaganja električnog alata.** Takve preventivne bezbednosne mere smanjuju opasnost od slučajnog pokretanja električnog alata.
- d) **Nekorišćene električne alate čuvajte van domašaja dece i nemojte dozvoliti osobama koje nisu upoznate sa ovim električnim alatom ili ovim uputstvima da rukuju električnim alatom.** Električni alati su opasni u rukama nevezstih korisnika.
- e) **Održavajte električne alate. Proverite da li su pokretni delovi centrirani ili blokirani, da li su delovi polomljeni i da li postoji bilo koje drugo stanje koje može uticati na rad električnih alata. Ako je oštećen, postarajte se da se električni alat popravi pre upotrebe.** Mnoge nezgode su izazvane loše održavanim električnim alatima.
- f) **Rezne alate održavajte tako da budu oštri i čisti.** Pravilno održavani rezni alati sa oštrim reznim ivicama ređe se blokiraju i lakše se kontrolišu.
- g) **Koristite električni alat, pribor, nastavke itd. u skladu sa ovim uputstvima, uzimajući u obzir radne uslove i rad koji treba obaviti.** Korišćenje električnog alata za radove za koje nije namenjen može dovesti do opasne situacije.

5) UPOTREBA I ODRŽAVANJE ALATA SA BATERIJSKIM NAPAJANJEM

- a) **Punjenje vršite samo punjačem koji je specifikirao proizvođač.** Punjač koji je podesan za jedan tip punjive baterije može izazvati opasnost od požara ako se koristi sa nekom drugom punjivom baterijom.
- b) **Električne alate koristite samo sa punjivim baterijama koje su dizajnirane specijalno za njih.** Upotreba bilo koje druge punjive baterije može izazvati opasnost od povreda ili požara.

- c) **Ako se punjiva baterija ne koristi, čuvajte je dalje od metalnih predmeta kao što su spjalice za papir, novčići, ključevi, ekseri, zavrtnjevi ili drugi sitni metalni predmeti koji mogu da naprave spoj između kontakata.** Kratkospajanje baterijskih kontakata može izazvati opekotine ili požar.
- d) **Pod neodgovarajućim uslovima može doći do curenja tečnosti iz baterije; izbegavajte kontakt sa njom. Ako slučajno dođe do kontakta, isperite mesto kontakta vodom. Ako tečnost dođe u dodir s očima, potražite i medicinsku pomoć.** Tečnost koja iscuri iz baterije može izazvati iritaciju kože ili opekotine.

6) SERVIS

- a) **Postarajte se da vaš električni alat servisira kvalifikovani servisni tehničar koji će koristiti samo originalne rezervne delove.** Time se osigurava bezbednost električnog alata.

Dodatna specifična bezbednosna pravila za ručni duvač

- Nosite uvek radnu obuću i duge pantalone, da biste zaštitili svoja stopala i noge tokom rada sa uređajem.
- Uvek isključite svoj proizvod, sačekajte da se ventilator zaustavi i uklonite bateriju kada:
 - Ostavljate svoj proizvod bez nadzora.
 - Proveravate, podešavate, čistite ili radite na svom proizvodu.
 - Uređaj počne nenormalno da vibrira.
- Prilikom rada nemojte postavljati usis ili izdub duvača blizu oči ili uši. Nikada nemojte duvati otpatke prema posmatračima.
- Nemojte koristiti na kiši ili ostavljati uređaj napolju kada pada kiša.
- Nemojte prelaziti staze ili puteve sa šljunkom dok je vaš proizvod uključen u režimu duvanja. Hodajte, nikada nemojte trčati.
- Nemojte odlagati vaš uređaj na šljunak dok je uključen.
- Uvek pazite da čvrsto stojite, naročito na strminama. Ne posežite van domašaja i držite uvek ravnotežu.
- Ne stavljajte predmete u otvore uređaja. Nikada nemojte koristiti uređaj kada su blokirani otvori, držite udaljeno kosu, malje, prašinu i sve što može da umanjí protok vazduha.
- Ne dozvolite usis krhotina u ulaz duvača.



UPOZORENJE: Koristite uvek vaš proizvod na način koji je opisan u ovom priručniku. Vaš proizvod je konstruisan da ga koristite u uspravnom položaju i ako ga koristite na bilo koji drugi način, to može dovesti do povreda. Nikada nemojte koristiti vaš proizvod kada leži na strani ili obrnuto.

- Rukovalac ili korisnik su odgovorni za nezgode ili opasnosti koje nastanu prema drugim ljudima ili njihovoj imovini.
- Nemojte koristiti rastvarače ili tečnost za čišćenje da biste očistili svoj proizvod. Koristite tup strugač da biste uklonili travu i prljavštinu.
- Ventilator za zamenu je dostupan dobiti kod DeWALT servisera. Koristite samo rezervne delove i dodatnu opremu koju je preporučio DeWALT.
- Svi zavrtnji i navrtke moraju da budu pritegnuti da biste osigurali bezbedne radne uslove uređaja.

BEZBEDNOST DRUGIH OSOBA

Uređaj se sme koristiti samo sa isporučenom jedinicom za napajanje

- Ovaj uređaj nije namenjen da ga koriste lica (uključujući i decu) sa ograničenim fizičkim, senzoričkim ili mentalnim sposobnostima, ili neobučene ili neiskusne osobe, osim ako su pod nadzorom ili su dobile uputstva u vezi sa upotrebom uređaja od osobe koja je zadužena za njihovu bezbednost.
- Decu treba nadzirati kako bi se osiguralo da se ne igraju sa uređajem.

Preostale opasnosti

I pored primene relevantnih bezbednosnih propisa i implementacije bezbednosnih uređaja, izvesne preostale opasnosti se ne mogu izbeći. To su:

- Povrede izazvane dodirivanjem rotirajućih/pokretnih delova.
- Povrede izazvane pri promeni delova, noževa ili pribora.
- Povrede izazvane dugotrajnom upotrebom alata. Ako sa bilo kojim alatom radite duže vreme, pobrinite se da redovno pravite pauze.
- Slabljenje sluha.
- Opasnosti po zdravlje izazvane udisanjem prašine koja se stvara pri korišćenju alata (primer:-rad sa drvetom, naročito sa hrastom, bukvom i MDF-om.)

Oznake na alatu

Na alatu se nalaze sledeći piktogrami:



Pre upotrebe pročitajte uputstvo za upotrebu.



Nosite zaštitu za sluh.



Nosite zaštitu za oči.



Udaljite posmatrače.

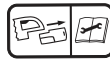

ISKLJUČIVANJE: Uklonite bateriju pre čišćenja ili održavanja.

POZICIJA DATUMSKE ŠIFRE (SL. 1)

Datumska šifra (X), koja sadrži i godinu proizvodnje, odštampana je na kućištu.

Primer:

2015 XX XX
Godina proizvodnje

Važna sigurnosna uputstva za sve punjače baterija

SACUVAJTE OVA UPUTSTVA: Ovaj priručnik koristi važna sigurnosna uputstva i uputstva za rad kompatibilnih punjača baterija (vidi u **Tehnički podaci**).

- Pre upotrebe ovog punjača pročitajte sva uputstva i oznake upozorenja koje se nalaze na punjaču, bateriji i proizvodu koji koristi bateriju.



UPOZORENJE: Opasnost od udara. Ne dozvolite da bilo kakva tečnost prođe u punjač. Može doći do električnog udara.



UPOZORENJE: Preporučujemo upotrebu FID sklopke sa nominalnom strujom od 30 mA ili niže.



OPREZ: Opasnost od opekotina. Radni smanjenja opasnosti od povreda, punite samo DeWALT punjive baterije. Drugi tipovi baterija mogu prsnuti izazivajući fizičke povrede i oštećenja.



OPREZ: Decu treba nadzirati kako bi se osiguralo da se ne igraju sa uređajem.

NAPOMENA: Pod izvesnim okolnostima, kada je punjač priključen u struju, izloženi kontakti za punjenje u punjaču mogu se kratkospojiti stranim materijalom. Strani materijali koji su provodljivi, kao što su čelična vuna, aluminijumska folija ili nagomilavanje metalnih opiljaka, ali ne samo oni, moraju se držati dalje od šupljina na punjaču. Punjač treba uvek iskopčati od izvora napajanja kada se u njemu ne nalazi baterija. Iskopčajte punjač sa napajanja pre radova na čišćenju

- **NE pokušavajte da puniti bateriju sa drugim punjačima osim onih koji su opisani u ovom uputstvu.** Punjač i baterija su specijalno dizajnirani za zajednički rad.
- **Ovi punjači nisu namenjeni za druge svrhe već samo za punjenje DEWALT punjivih baterija.** Svaka druga primena može izazvati opasnosti od požara i električnog udara.
- **Ne izlažite punjač kiši ili snegu.**
- **Da biste punjač isključili iz struje, uvek vucite utikač a ne kabl.** To će smanjiti opasnost od oštećenja električnog utikača i kabla.
- **Pobrinite se da kabl bude položen tako da se isključi mogućnost njegovog slučajnog povlačenja, gaženja ili oštećivanja i naprezanja na druge načine.**
- **Ne koristite produžni kabl osim ako to nije neophodno.** Upotreba neprikladnog produžnog kabla može izazvati opasnosti od požara i električnog udara.
- **Ne stavljajte nikakve predmete na punjač i ne postavljajte punjač na mekanu površinu jer to može blokirati ventilacione otvore i dovesti do prekomernog unutrašnjeg zagrevanja.** Punjač udaljite od izvora toplote. Punjač se ventilira kroz otvore na vrhu i dnu kućišta.
- **Ne uključujte punjač ako je oštećen njegov kabl ili utikač—odmah ih zamenite.**
- **Ne uključujte punjač ako je bio izložen udarcu, ako je pao ili je oštećen na drugi način.** Odnosite ga u ovlašćeni servisni centar.
- **Ne rastavljajte punjač; odnesite ga u ovlašćen servisni centar kada je neophodna popravka.** Nepravilno ponovno sastavljanje može dovesti do rizika od električnog udara ili požara.

- **U slučaju da je kabl za napajanje oštećen neophodno je da ga zameni proizvođač, njegov serviser ili sličnu kvalifikovano lice kako bi se sprečila bilo kakva opasnost.**
- **Isključite punjač iz struje pre radova na čišćenju. Time će se smanjiti opasnost od električnog udara.** Uklanjanje baterije neće smanjiti taj rizik.
- **NIKAD ne pokušavajte da povežete dva punjača.**
- **Punjač je dizajniran za rad na standardnom naponu u domaćinstvu od 230 V. Ne pokušavajte da koristite drugi napon. To se ne odnosi na automobilski punjač.**

SAČUVAJTE OVA UPUTSTVA

Punjači

Punjači DCB105, DCB107, DCB112, DCB113 i DCB115 prihvataju 10,8 V, 14,4 V i 18 V Li-Ion XR (DCB140, DCB141, DCB142, DCB143, DCB144, DCB145, DCB180, DCB181, DCB182, DCB183, DCB183B, DCB184 i DCB185) punjive baterije.

DEWALT punjači ne zahtevaju podešavanje i dizajnirani su za što jednostavniju upotrebu.

Postupak punjenja (sl. 2)





1. Punjač priključite na odgovarajuću utičnicu pre stavljanja punjive baterije.
2. Stavite punjivu bateriju (F) u punjač. Crvena lampica (punjenje) će neprekidno treptati signalizirajući da je proces punjenja počeo.
3. Završetak punjenja se signalizira kontinualnim svetlom crvene lampice (ON). Punjiva baterija je tada potpuno napunjena i može se koristiti ili ostaviti u punjaču.

NAPOMENA: Pre prve upotrebe dopunite kompletno bateriju, da biste osigurali maksimalne performanse i životni vek trajanja litijum-jonskih baterija.

Proces punjenja

U tabeli ispod su navedeni statusi punjenja baterije.

Indikatori punjenja: DCB105

	punjenje u toku	— — — —
	potpuno napunjena	————
	kašnjenje zbog vruće/hladne baterije	— ● — ● — ●
	zameniti punjivu bateriju	● ● ● ● ● ● ● ●

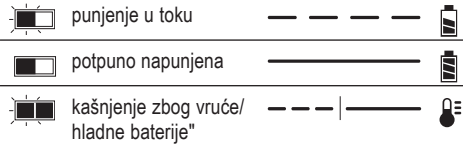
Indikatori punjenja: DCB107, DCB112, DCB113, DCB115

***DCB107, DCB112, DCB113, DCB115:** Crvena lampica nastavlja sa treperenjem, ali žuta indikatorna lampica nastavlja da svetli tokom ove operacije. Čim baterija dostigne prikladnu temperaturu, žuta lampica se isključuje i punjač se vraća opet u postupak punjenja.

Kompatibilan punjač(i) neće puniti neispravne baterije. Ovaj punjač označava bateriju s kvarom tako što se neće uključiti ili prikazivanjem problema s baterijom ili treptanjem punjača.

NAPOMENA: To takođe može značiti da je problem u punjaču.

Ukoliko punjač označava problem, onda odnesite punjač i bateriju kod ovlašćenog servisera radi ispitivanja.

ODLAGANJE ZBOG VRUĆE/HLADNE BATERIJE

Ako punjač detektuje da je baterija previše vruća ili previše hladna, on automatski pokreće odlaganje zbog vruće/hladne baterije i odlaže punjenje dok baterija ne postigne odgovarajuću temperaturu. Punjač se tada automatski prebacuje u režim punjenja baterije. Ova funkcija obezbeđuje maksimalni vek trajanja baterije.

Hladna baterija se puni do polovine u odnosu na toplu bateriju. Baterija se puni sporije kroz ceo ciklus punjenja i neće dostići maksimalni kapacitet čak i ako se baterija zagreje.

SAMO ZA LITIJUM JONSKE PUNJIVE BATERIJE

XR Li-jonski alati su projektovani sa elektronskim zaštitnim sistemom koji će zaštititi bateriju od prepunjavanja, pregrevanja ili dubokog pražnjenja.

Ovaj alat će se automatski isključiti kad se aktivira elektronski zaštitni sistem. Ako se to desi, litijum-jonsku bateriju stavite u punjač da se napuni do kraja.

Važna sigurnosna uputstva za sve baterije

Pri naručivanju rezervne punjive baterije obavezno navedite kataloški broj i napon.

Isporučena punjiva baterija nije potpuno puna. Pre upotrebe punjive baterije i punjača pažljivo

pročitajte uputstva koja su data u nastavku. Zatim sledite navedenu proceduru punjenja.

PROČITAJTE SVA UPUTSTVA

- **Ne punite i ne koristite bateriju u eksplozivnim atmosferama, na primer u prisustvu zapaljivih tečnosti, gasova ili prašine.** Prilikom stavljanja ili vađenja baterije iz punjača može doći do paljenja prašine ili pare.
- **Punjivu bateriju nikad ne stavljajte silom u punjač. Ne modifikujte punjivu bateriju da bi mogla da se postavi u nekompatibilni punjač jer baterija može da pukne i dovede do ozbiljnih telesnih povreda.**
- **Punjive baterije punite samo u DeWALT punjačima.**
- **NE prskajte i ne uranjajte u vodu ili druge tečnosti.**
- **Alat i punjivu bateriju ne čuvajte i ne koristite na mestima na kojima temperatura može da poraste do ili premaši 40 °C (105 °F) (npr. šupe ili limene zgrade tokom leta).**



UPOZORENJE: Nikad ne pokušavajte da otvorite punjivu bateriju. Ako je kućište punjive baterije napuklo ili oštećeno, ne stavljajte je u punjač. Ne gnječite, ne bacajte i ne oštećujte punjivu bateriju. Ne koristite punjivu bateriju ili punjač ako su bili izloženi udarcu, ako su pali, prevrnuli se ili oštećeni na drugi način (npr. probušeni ekserom, udareni čekićem, nagaženi). Može doći do električnog udara. Oštećene punjive baterije treba vratiti u servisni centar radi recikliranja.



OPREZ: Ako se ne koristi, alat stavite na stranu na stabilnu površinu gde neće izazvati opasnost od pada. Neki alati sa velikim punjivim baterijama mogu stajati uspravno na punjivu bateriju, ali se mogu lako prevrnuti.

SPECIJALNA SIGURNOSNA UPUTSTVA ZA LITIJUM JONSKE BATERIJE (LI ION)

- **Ne sagorevajte punjive baterije čak iako su ozbiljno oštećene ili potpuno potrošene.** Baterija može da eksplodira u požaru. Prilikom sagorevanja litijum-jonskih baterija stvaraju se toksična isparenja i materijali.

- **Ako sadržaj baterije dođe u dodir sa kožom, pogođeno područje odmah isperite blagim sapunom i vodom.** Ako tečnost iz baterije dopre u oči, vodom ispirajte otvoreno oko 15 minuta ili dok iritacija ne prestane. Ako je potrebna medicinska nega: elektrolit baterije predstavlja mešavinu tečnosti organskih karbonata i litijumovih soli.
- **Sadržaji otvorenih baterijskih ćelija mogu izazvati iritaciju respiratornih organa.** Obezbedite svež vazduh. Ako simptomi i dalje postoje, potražite medicinsku pomoć.



UPOZORENJE: Opasnost od opekotina. Tečnost baterije se može zapaliti ako se izloži varnicama ili plamenu.

Transport

DeWALT baterije su usklađene sa svim primenljivim propisima transporta kao što je propisano prema industriji i zakonskim standardima, u što spadaju UN preporuke o transportu opasnih dobara, Propisi za opasna dobara Internacionalnog udruženja vazdušnog transporta (IATA), Internacionalni pomorski propisi za opasna dobara (IMDG) i Evropski sporazum u vezi internacionalni transport opasnih dobara putevima (ADR). Litijum-jonske ćelije i baterija su testirane sa poglavljem 38.3 iz uputstva za testiranje i kriterijumi UN preporuka za transport opasnih dobara.

U većini slučajevima, transport DeWALT baterija biće prihvaćeno zbog klasifikacije kao kompletno regulisan opasan materijal klase 9. Uopšteno, dva slučaja koji zahtevaju transport klase 9:

1. Vazdušni transport više od dve DeWALT litijum jonske baterije kada pakovanje sadrži samo jednu bateriju (bez alata), i
2. Bilo koji transport koji sadrži litijum jonsku bateriju sa nivoom energije većim od 100 vati časova (Wh). Sve litijum jonske baterije imaju vrednost vat časova označenu na pakovanju.

Bez obzira da li je transport razmotren kao prihvaćen ili kompletno regulisan, na prevozniku je da bude upoznat sa najnovijim propisima za pakovanje, etiketiranje/označavanje i zahteve za dokumentaciju.

Transport baterija može prouzrokovati požar ako terminali baterije nenamerno dođu u dodir sa sprovodnim materijalima. Prilikom transporta baterija uverite se da su terminali baterije zaštićeni i dobro izolovani od materijala koji može doći u dodir sa njim i prouzrokovati kratak spoj.

Informacije u ovom poglavlju ovog uputstva su obezbeđena iskreno i smatraju se kao precizne u vreme kreiranja ovog dokumenta. Međutim, ne daje se nikakva garancija, bilo eksplicitno ili podrazumevano. Kupac ima odgovornost da osigura svoje delatnosti u skladu sa primenljivim propisima.

Punjiva baterija

TIP BATERIJE

DCV100 radi na punjive baterije od 18 V.

Mogu se koristiti baterije modela DCB180, DCB181, DCB182, DCB183/B, DCB184/B ili DCB185. Pogledajte deo **Tehnički podaci** za više informacija.

Preporuke za skladištenje

1. Najbolje mesto za skladištenje je suvo i hladno mesto zaštićeno od direktne sunčeve svetlosti i preterane toplote ili hladnoće. Za optimalne performanse i vek trajanja baterije, punjive baterije čuvajte na sobnoj temperaturi kada se ne koriste.
2. Za dugoročno skladištenje preporučuje se skladištenje kompletno napunjene baterije na hladnom, suvom mestu izvan punjača radi optimalnih rezultata.

NAPOMENA: Ne smete skladištiti bateriju koja je potpuno ispražnjena. Neophodno je napuniti bateriju pre upotrebe.

Oznake na punjaču i punjivoj bateriji

Pored piktograma koji su korišćeni u ovom priručniku, nalepnice na punjaču i punjivoj bateriji mogu pokazivati sledeće piktograme:



Pre upotrebe pročitajte uputstvo za upotrebu.



U **Tehničkim podacima** ćete naći vreme punjenja.



Punjenje baterije u toku.



Baterija je puna.



Baterije je neispravna.



Kašnjenje zbog vruće/hladne baterije.



Ne dodirujte predmetima koji su elektroprovodni.



Ne punite oštećene baterije.



Ne izlažite vodi.



Neispravne kablove odmah zamenite.



Puniti samo između 4 °C i 40 °C.



Samo za upotrebu u zatvorenom prostoru.



Punjive baterije zbrinite na ekološki način.

LI-ION



Puniti DeWALT baterije samo sa DeWALT punjačima. Punjenje baterija koje nisu DeWALT baterije sa DeWALT punjačima može dovesti do njihovog eksploziranja i ostalih opasnih situacija.



Ne sagorevajte punjive baterije.

Sadržaj pakovanja

Ovo pakovanje sadrži:

- 1 Duvač
 - 1 Produžna cev
 - 1 Krajnja cev
 - 1 Inflator/Deflator
 - 1 Uputstvo za upotrebu
- *Proverite da li postoje transportna oštećenja na alatu, njegovim delovima ili priboru.*
 - *Pre uključivanja treba pažljivo pročitati i razumeti uputstvo.*

Opis (sl. 1)



UPOZORENJE: Nikad ne modifikujte električni alat ili njegove delove. Može doći do oštećenja ili telesne povrede.

- A. Produžetak
- B. Krajnji deo
- C. Prekidač za uključivanje i isključivanje
- D. Dugme za blokadu u uključenom položaju
- E. Prekidač sa 3 brzine
- F. Baterija

G. Taster za oslobađanje baterije

H. Inflator/Deflator

I. Usis

NAMENA

Akumulatorski kompaktni duvač je predviđen za profesionalno duvanje iveraka i ostalog većećeg ostataka. Ne koristite duvač tamo gde postoji prašina, koja je klasifikovana kao opasna supstanca ili sadrži supstance kao što su kvarc u betonskoj prašini, prašini od tvrdog drveta, itd.

NE koristite u uslovima vlage ili u prisustvu zapaljivih tečnosti ili gasova.

Kompaktan ručni duvač je profesionalan električni alat.

NE dozvoljavajte deci da se približe alatu. Nadzor je obavezan ako sa ovim alatom radi neiskusno lice.

- **Mala deca i nemoćni.** Ovaj uređaj nije predviđen za korišćenje od strane malih deca ili nemoćnih lica bez nadzora.
- Ovaj proizvod nije namenjen da ga koriste lica (uključujući i decu) sa ograničenim fizičkim, senzoričkim ili mentalnim sposobnostima, ili neobučene ili neiskusne osobe, osim ako su pod nadzorom ili su dobile uputstva o upotrebi uređaja od osobe koja je zadužena za njihovu bezbednost. Deca se uvek moraju nadzirati kako ne bi ostala sama sa proizvodom.

Električna bezbednost

Električni motor je projektovan samo za jedan napon. Uvek proverite da li napon elektro mreže odgovara naponu na identifikacionoj pločici uređaja. Takođe se postarajte da napon vašeg punjača odgovara naponu vaše elektro mreže.



Vaš DeWALT punjač je dvostruko izolovan u skladu sa EN 60335; zato nije potreban kabl za uzemljenje.



UPOZORENJE: Uređaji na 115 V moraju da se uključuju preko izolacionog transformatora za zaštitu od greške sa uzemljenim kablom između namotaja primara i namotaja sekundara.

U slučaju da se kabl ošteti, mora se zameniti specijalnim kablom koji se može nabaviti preko DeWALT servisne mreže.

Zamena utikača (samo Velika Britanija i Irska)

Ako treba namestiti novi mrežni utikač:

- Bezbedno zbrinite stari utikač.
- Braon provodnik povežite na kontakt za fazu u novom utikaču.
- Povežite plavi provodnik na neutralni kontakt.



UPOZORENJE: Ne treba povezivati kontakt za uzemljenje.

Pratite uputstva koja se isporučuju uz utikače dobrog kvaliteta. Preporučeni osigurač: 3 A.

Korišćenje produžnog kabla

Produžni kabl ne treba koristiti osim ako to nije nužno. Koristite odobreni produžni kabl koji je pogodan za ulazni priključak vašeg punjača (pogledajte **Tehničke podatke**). Minimalni poprečni presek provodnika je 1 mm²; maksimalna dužina je 30 m.

Ako koristite kablovski kotur, uvek potpuno odmotajte kabl.

MONTAŽA I PODEŠAVANJA



UPOZORENJE: Radi smanjenja opasnosti od povreda, isključite uređaj i odspojite punjivu bateriju pre bilo kakvih podešavanja ili uklanjanja/postavljanja priključaka ili pribora. Slučajno pokretanje može dovesti do povrede.



UPOZORENJE: Koristite samo DeWALT punjive baterije i punjače.

Stavljanje i vađenje punjive baterije iz alata (sl. 2)

NAPOMENA: Pobrinite se da je punjiva baterija (F) potpuno puna.

DA STAVITE PUNJIVU BATERIJU U DRŠKU ALATA

1. Poravnajte bateriju (F) sa šinama unutar drške alata (sl. 2).
2. Ugurajte bateriju u ručku dok se ne utvrdi čvrsto u alatu i osigurajte da ste čuli kako se zavravljuje u mestu.

DA IZVADITE PUNJIVU BATERIJU IZ ALATA

1. Pritisnite tastere za oslobađanje (G) i jako povucite punjivu bateriju iz drške alata.

2. Punjivu bateriju stavite u punjač onako kako je opisano u ovom priručniku u odeljku o punjaču.

PUNJIVE BATERIJE SA POKAZIVAČEM NAPONA (SL. 2)

Neke DeWALT punjive baterije imaju pokazivač napona koji se sastoji od tri LED sijalice, koje označavaju nivo preostalog napona u bateriji.

Pritisnite i držite pritisnutim taster pokazivača napona (L) za aktiviranje pokazivača napona. Uključuje se kombinacija triju LED lampica označavajući time nivo preostalog napona. Ako je nivo napona ispod upotrebljive granice, onda se pokazivač napona ne uključuje i potrebno je dopuniti bateriju.

NAPOMENA: Pokazivač napona je samo indikacija preostalog napona u punjivoj bateriji. On ne ukazuje na funkcionalnost alata i predmet je odstupanju zasnovano prema komponentama proizvoda, temperaturi i primeni krajnjeg korisnika.

Pribori (sl. 3, -5)



OPREZ: Uverite se da ste uklonili bateriju pre pričvršćivanja ili uklanjanja produžnog pribora (A) ili krajnjeg pribora (B). Pre upotrebe pribor mora da bude pričvršćen na kućištu.

DUVAČ

Za pričvršćivanje produžnog pribora, krajnjeg pribora ili inflatora/deflatora na izduvnu stranu duvača:

1. Poravnajte klinove (J) na unutrašnjoj strani pribora sa žljebovima (K) na otvoru kućišta kao što je prikazano na slici 3.
2. Gurnite pribor u kućište duvača i okrenite ga ulevo za završavanje. Povucite pribor da biste se uverili da je osiguran u mestu.
3. Za skidanje pribora okrenite ga udesno i povucite ga od kućišta duvača.

DEFLATOR

Za priključivanje inflatora/deflatora (H) na usisnoj strani deflatora (I):

Poravnajte zapore na priboru sa žljebovima na vrhu, dnu i stranama usisa i pritisnite u usisu.

UKOVANJE

Uputstvo za upotrebu



UPOZORENJE: Uvek vodite računa o bezbednosnim merama i primenljivim propisima.



UPOZORENJE: Radi smanjenja opasnosti od povreda, isključite uređaj i odspojite punjivu bateriju pre bilo kakvih podešavanja ili uklanjanja/postavljanja priključaka ili pribora. Slučajno pokretanje može dovesti do povrede.

Pravilan položaj ruke (sl. 7)



UPOZORENJE: Radi smanjenja opasnosti od ozbiljnih telesnih povreda, **UVEK** primenjujte pravilan položaj ruke kao što je pokazano na slici.



UPOZORENJE: Radi smanjenja opasnosti od ozbiljnih telesnih povreda, **UVEK** sigurno držite alat i budite pripravnici za iznenadnu reakciju.

Pravilan položaj znači da jednom rukom treba uhvatiti produžetak (A), a drugom glavnu dršku. Pogledajte sliku 7.

Uključivanje (sl. 6, 8)



OPREZ: Nemojte usmeravati izdovni deo prema sebi ili prisutnim licima.



OPREZ: Nosite uvek zaštitne naočare i zaštitu za sluh. Nosite masku sa filterom ako je prašnjavo. Preporučuje se korišćenje rukavica, dugih pantalona i čvrste obuće. Držite dugu kosu i labavu odeću udaljeno od otvora i pokretnih delova.

Da biste uključili duvač, pritisnite okidač sa regulatorom brzine (C). Dok povlačite okidač od min do maks pozicije (ili od kompletno isključeno do kompletno uključeno), protok vazduha iz duvača se povećava od min do maks. Otpustite kompletno okidač da biste isključili duvač.

Da biste zaključali duvač u uključenom stanju, pritisnite dugme za zaključavanje u uključenom stanju (D) zajedno sa okidačem (C), kao što je prikazano u slici 6. Za isključivanje duvača kada koristite dugme za zaključavanje u uključenom stanju, povucite okidač da biste oslobodili blokadu.

Držite duvač obema rukama i pomerajte ga od jedne strane ka drugoj tako da se cev nalazi nekoliko centimetara iznad površine. Polako koračajte napred i držite akumuliranu gomilu otpada ispred sebe. Pogledajte **Pravilna pozicija ruku**.

Biranje brzine (sl. 8)

Prekidač sa 3 brzine (E) podešava maksimalni protok vazduha koji može da bude postignut kada je okidač potpuno pritisnut. Gurnite okidač (E) naviše da biste uvećali protok vazduha, gurnite naniže da biste smanjili protok vazduha.

ODRŽAVANJE

Vaš DeWALT alat je dizajniran za rad u dužem vremenskom periodu sa minimalnim zahtevima u pogledu održavanja. Kontinuirani zadovoljavajući rad zavisi od pravilnog održavanja alata i redovnog čišćenja.



UPOZORENJE: Radi smanjenja opasnosti od povreda, isključite uređaj i odspojite punjivu bateriju pre bilo kakvih podešavanja ili uklanjanja/postavljanja priključaka ili pribora. Slučajno pokretanje može dovesti do povrede.

Punjač i punjiva baterija se ne mogu servisirati.



Podmazivanje

Vaš električni alat ne zahteva dodatno podmazivanje.



Čišćenje



UPOZORENJE: Suvim vazduhom izduvavajte prašinu iz glavnom kućišta i iz ventilacionih otvora zavisno od sakupljanja prašine. Nosite odobrenu zaštitu za oči i odobrenu zaštitu od prašine pri obavljanju ovog postupka.



UPOZORENJE: Nikad ne koristite rastvarače ili druga agresivna hemijska sredstva za čišćenje nemetalnih delova alata. Te hemikalije mogu da oslabe materijale koji se koriste za nemetalne delove. Koristite samo krpu koja je navlažena vodom i blagu sapunicu. Nikad nemojte dozvoliti da voda proдре u alat; nikad ne uranjajte bilo koji deo alata u tečnost.

OPŠTA UPUTSTVA ZA ČIŠĆENJE



UPOZORENJE: *Opasnost od udara. Isključite punjač iz struje (iz mrežne utičnice) pre radova na čišćenju. Nečistoće i masnoće mogu se odstraniti sa spoljašnje strane punjača koristeći krpu ili mekanu nemetalnu četku. Ne koristite vodu ili neke druge tečnosti za čišćenje.*

Opciona dodatna oprema i pribor



UPOZORENJE: *S obzirom da dodatna oprema i pribor, osim onih koje nudi DeWALT, nisu bili testirani sa ovim proizvodom, korišćenje takvih pribora i dodatne opreme sa ovim alatom bi moglo biti opasno. Da bi se smanjila opasnost od povreda, sa ovim proizvodom treba koristiti samo pribor i dodatnu opremu koje je preporučio DeWALT.*

Za više informacija o prikladnim priborima obratite se vašem distributeru.

Zaštita životne sredine



Odvojeno sakupljanje. Ovaj proizvod ne sme da se odlaže zajedno sa običnim kućnim smećem.



Ukoliko jednog dana ustanovite da vaš DeWALT proizvod treba da se zameni ili ako vam više nije potreban, ne odlažite ga sa kućnim smećem. Ovaj proizvod odložite kao poseban otpad.



Odvojeno sakupljanje dotrajalih proizvoda i pakovanja omogućava reciklažu i ponovnu upotrebu materijala. Ponovna upotreba recikliranih materijala pomaže u sprečavanju zagađivanja životne sredine i smanjuje potražnju za sirovinama.

Lokalnim regulativama može biti propisano posebno sakupljanje električnih proizvoda iz domaćinstava, na opštinskim deponijama ili kod prodavca kod koga ste kupili novi proizvod.

DeWALT obezbeđuje mogućnost za sakupljanje i reciklažu DeWALT proizvoda na kraju njihovog životnog veka. Da biste iskoristili prednost ove usluge, svoj proizvod vratite bilo kom ovlašćenom serviseru koji će izvršiti odvojeno sakupljanje ovih proizvoda umesto vas.

Kontaktirajte lokalno DeWALT predstavništvo putem adrese koja je navedena u ovom uputstvu da biste saznali lokaciju vama najbližeg ovlašćenog servisa. Alternativno, listu ovlašćenih DeWALT serviseru i potpune informacije o našim uslugama za rezervne delove i kontakte naći ćete na internetu, na adresi: www.2helpU.com.



Punjiva baterija

Ova dugotrajna punjiva baterija mora da se napuni ako ne proizvodi dovoljnu snagu pri obavljanju poslova koje ste ranije obavljali s lakoćom. Na kraju njihovog radnog veka treba ih zbrinuti vodeći računa o našoj životnoj sredini:

- Potpuno ispraznite bateriju, a zatim je uklonite iz alata.
- Li-jonske ćelije se mogu reciklirati. Odnosite ih vašem distributeru ili u lokalnu stanicu za reciklažu. Sakupljene punjive baterije će biti pravilno reciklirane ili zbrinute.

КОМПАКТНА РАЧНА ДУВАЛКА DCV100

Ви честитаме!

Избравте алатка од DeWALT. Годините на искуство, темелниот развој на производи и иновативноста го прават DeWALT еден од најдоверливите партнери на корисниците на професионални електрични алатки.

Технички податоци

		DCV100
Напон	$V_{\text{еднонасочна струја}}$	18
Тип		1
Тип на батеријата		Литиум-јонска
Излезна моќност	W	265
Максимална стапка на проток на воздух	m ³ /min	2,8
Брзина без оптоварување	rpm	0-18000
Максимална брзина на воздух	km/h	290
Тежина (без батерискиот пакет)	kg	1,3
Вредности на врева и вибрации (векторска сума по три оски) спрема EN 60745-1:		
L_{PA} (ниво на звучен притисок на емисија)	dB(A)	85
L_{WA} (ниво на звучна моќност)	dB(A)	96
K (отстапување за дадено ниво на звук)	dB(A)	3
Вредност на емисија на вибрации a_h =	m/s ²	<2,5
Отстапување K =	m/s ²	1,5

Нивото на емисија на вибрации дадено во оваа табела е измерено во склад со стандардизираниот тест даден во EN 60745 и може да се употребува за споредување на една алатка со друга. Може да се употребува за прелиминарна проценка на изложеност на вибрации.



ПРЕДУПРЕДУВАЊЕ:

Декларираното ниво на емисија на вибрации е за главните режими на работа на алатката. Меѓутоа, доколку алатката се употребува за други намени, со други додатоци или лошо се одржува, емисијата на вибрации може да се разликува. Ова може значително да го зголеми нивото на изложеност на вибрации во текот на целокупниот период на работа.

Проценката на нивото на изложеност на вибрации исто така треба за го земе во

предвид времето кога алатката е исклучена или кога е вклучена но со неа не се извршува работа. Ова може значително да го намали нивото на изложеност на вибрации во текот на целокупниот период на работа.

За да се заштити работникот од последиците на вибрации, треба да се препознаат дополнителни мерки за безбедност како што се: одржување на алатката и додатоците, затоплување на рацете, организација на работните задачи.

Батериски пакет	DCB140	DCB141	DCB142	
Тип на батеријата	Литиум-јонска	Литиум-јонска	Литиум-јонска	
Напон $V_{\text{еднонасочна струја}}$	14,4	14,4	14,4	
Капацитет	Ah	3,0	1,5	4,0
Тежина	kg	0,53	0,30	0,54

Батериски пакет	DCB143	DCB144	DCB145
Тип на батеријата	Литиум-јонска	Литиум-јонска	Литиум-јонска
Напон $V_{\text{еднонасочна струја}}$	14,4	14,4	14,4
Капацитет	Ah 2,0	5,0	1,3
Тежина	kg 0,30	0,52	0,30

Батериски пакет	DCB180	DCB181	DCB182
Тип на батеријата	Литиум-јонска	Литиум-јонска	Литиум-јонска
Напон $V_{\text{еднонасочна струја}}$	18	18	18
Капацитет	Ah 3,0	1,5	4,0
Тежина	kg 0,64	0,35	0,61

Батериски пакет	DCB183/B	DCB184/B	DCB185
Тип на батеријата	Литиум-јонска	Литиум-јонска	Литиум-јонска
Напон $V_{\text{еднонасочна струја}}$	18	18	18
Капацитет	Ah 2,0	5,0	1,3
Тежина	kg 0,40/0,45	0,62/0,67	0,35

Полнач	DCB105		
Напон од приклучница за струја $V_{\text{наизменична струја}}$	230		
Тип на батеријата	Литиум-јонска батерија од 10,8/14,4/18 V		
Приближно време на полнење на батериските пакети	min 25 (1,3 Ah)	30 (1,5 Ah)	40 (2,0 Ah)
Тежина	kg	0,49	

Полнач	DCB107		
Напон од приклучница за струја $V_{\text{наизменична струја}}$	230		
Тип на батеријата	Литиум-јонска батерија од 10,8/14,4/18 V		
Приближно време на полнење на батериските пакети	min 60 (1,3 Ah)	70 (1,5 Ah)	90 (2,0 Ah)
Тежина	kg	0,29	

Полнач	DCB112		
Напон од приклучница за струја $V_{\text{наизменична струја}}$	230		
Тип на батеријата	Литиум-јонска батерија од 10,8/14,4/18 V		
Приближно време на полнење на батериските пакети	min 40 (1,3 Ah)	45 (1,5 Ah)	60 (2,0 Ah)
Тежина	kg	0,36	

Полнач	DCB113		
Напон од приклучница за струја $V_{\text{наизменична струја}}$	230		
Тип на батеријата	Литиум-јонска батерија од 10,8/14,4/18 V		
Приближно време на полнење на батериските пакети	min 30 (1,3 Ah)	35 (1,5 Ah)	50 (2,0 Ah)
Тежина	kg	0,4	

Полнач	DCB115		
Напон од приклучница за струја $V_{\text{наизменична струја}}$	230		
Тип на батеријата	Литиум-јонска батерија од 10,8/14,4/18 V		
Приближно време на полнење на батериските пакети	min 25 (1,3 Ah)	30 (1,5 Ah)	40 (2,0 Ah)
Тежина	kg	0,5	

Осигурувачи:		
Европа	Алатки за 230 V	Потребен е осигурувач од 10 амperi на електричниот вод
Велика Британија и Ирска	Алатки за 230 V	Потребен е осигурувач од 3 амperi во приклучокот за струја

Дефиниции: Насоки за безбедна употреба

Долунаведените дефиниции го опишуваат нивото на сериозност на секој сигнален збор. Ве молиме да го прочитате упатството и да обрнете внимание на овие симболи.



ОПАСНОСТ: Означува ситуација на непосредна опасност која, доколку не се избегне, ќе

предизвика смрт или сериозна повреда.



ПРЕДУПРЕДУВАЊЕ: Означува ситуација на потенцијална опасност која, доколку не се избегне, **би можела да предизвика смрт или сериозна повреда.**



ВНИМАНИЕ: Означува ситуација на потенцијална опасност која, доколку не се избегне, **може да предизвика помала или средна повреда.**

ИЗВЕСТУВАЊЕ: Означува начин на работење кој не е поврзан со повреда на ракувачот и кој, доколку не се избегне, **може да предизвика оштетување на имот.**



Означува ризик од електричен удар.



Означува ризик од пожар.

ЕК-Декларација за сообразност

ДИРЕКТИВА ЗА МАШИНИ



КОМПАКТНА РАЧНА ДУВАЛКА DCV100

DeWALT декларира дека производителите опишани во делот **Технички податоци** се во склад со: 2006/42/EK, EN 60745-1:2009+A11:2010.

Овие производи исто така се во склад со Директивата 2004/108/EK (до 19.04.2016), 2014/30/EU (од 20.04.2016) и 2011/65/EU. За повеќе информации ве молиме да стапите во контакт со DeWALT преку следнава адреса или да погледнете од другата страна на упатството.

Долу потпишаниот е одговорен за составување на техничките податоци и ја дава оваа декларација во име на DeWALT.

Маркус Ромпел
Директор на инженеринг
DeWALT, Richard-Klinger-Straße 11,
D-65510, Идштајн, Германија
15.10.2015



ПРЕДУПРЕДУВАЊЕ: За да го намалите ризикот од пожар, прочитајте го упатството за употреба.

Општи мерки за безбедност при употреба на електрични алатки



ПРЕДУПРЕДУВАЊЕ! Прочитајте ги сите мерки за безбедност и целото упатство. Непридржување кон предупредувањата и упатствата може да доведе до електричен удар, пожар или сериозна повреда.

СОЧУВАЈТЕ ГИ СИТЕ МЕРКИ ЗА БЕЗБЕДНОСТ И УПАТСТВА ЗА ИДНО ПРЕГЛЕДУВАЊЕ.

Терминот „електрична алатка“ во предупредувањата се однесува на вашата електрична алатка која работи на струја (преку кабел), или на електрична алатка која работи на батерии (без кабел).

1) БЕЗБЕДНОСТ НА РАБОТНОТО МЕСТО

- a) **Одржувајте го работното место чисто и добро осветлено.** Пренатрупани и темни места се причина за незгоди.
- b) **Немојте да работите со електрични алатки во експлозивни окружувања, какви што постојат кога има присуство на запалливи течности, гасови или честички.** Електричните алатки произведуваат искри што можат да ги запалат честичките или испарувањата.
- e) **Држете ги децата и присутните лица настрана додека употребувате електрична алатка.** Одвлекување на вниманието може да предизвика да изгубите контрола.

2) БЕЗБЕДНОСТ ОД ЕЛЕКТРИЧЕН УДАР

- a) **Приклучокот на електричната алатка мора да се совпаѓа со приклучницата. Никога не го преправајте приклучокот. Не употребувајте адаптерски приклучоци со заземјени електрични алатки.** Непреправените приклучоци и соодветните приклучници ќе го намалат ризикот од електричен удар.
- b) **Избегнувајте телесен контакт со заземјени површини како што се цевки, радијатори, шпорети или**

фрижидери. Има зголемен ризик од електричен удар ако вашето тело е заземјено.

- e) **Не ги изложувајте електричните алатки на дожд или влажност.** Навлегувањето на вода во електрична алатка го зголемува ризикот од електричен удар.
- e) **Употребувајте го кабелот правилно. Никогаш не го употребувајте кабелот за носење, влечење или исклучување на електричната алатка. Држете го кабелот настрана од топлина, масло, остри работи или подвижни делови.** Оштетените или заплетканите каблови го зголемуваат ризикот од електричен удар.
- d) **Кога работите со електрична алатка надвор, употребувајте продолжен кабел кој е соодветен за надворешна употреба.** Употребата на кабел што е соодветен за надворешна употреба го намалува ризикот од електричен удар.
- f) **Доколку работењето со електрична алатка во влажна средина не може да се избегне, употребувајте заштитна диференцијална (RCD) склопка. Употребата на заштитна диференцијална (FID) склопка го намалува ризикот од електричен удар.**

3) ЛИЧНА БЕЗБЕДНОСТ

- a) **Бидете претпазливи, внимавајте што правите и користете логика кога работите со електрична алатка. Не употребувајте електрична алатка кога сте уморни или кога сте под влијание на дрога, алкохол или лекови.** Еден момент на невнимание за време на работење со електрична алатка може да доведе до сериозна лична повреда.
- b) **Носете опрема за лична заштита. Секогаш носете заштита за очите.** Заштитната опрема, како што се маски против прав, нелизгачки сигурносни обувки, шлемови или штитници за слухот, ќе го намали бројот на повреди кога се употребува за соодветни работни услови.
- e) **Спречете ненамерно вклучување на алатката. Обезбедете прекинувачот да биде во исклучена положба пред да ја приклучите алатката на извор на струја или**

на батериски пакет, или пред да ја подигнете или пренесувате алатката. Пренесувањето на електрични алатки со прст на прекинувачот или приклучување на извор на струја на вклучени алатки може да доведе до незгоди.

- a) **Отстранете ги сите алатки за подесување или клучеви пред да ја вклучите електричната алатка.** Клуч или алатка за подесување која е закачена на ротирачкиот дел на електричната алатка може да доведе до повреда.
- d) **Не посегајте предалеку. Цврсто стојте на земјата и бидете во рамнотежа во секое време.** Ова овозможува подобра контрола над електричната алатка во неочекувани ситуации.
- f) **Носете соодветна облека. Не носете широка облека или накит. Држете ги косата, облеката и раваците настрана од подвижните делови.** Широка облека, накитот или долгата коса може да бидат фатени во подвижните делови.
- e) **Доколку на уредите постои можност за приклучување на опрема за извлекување и собирање на прав, обезбедете таа да биде приклучена и правилно употребувана.** Собирањето на правот може да ги намали опасностите поврзани со прав.

4) УПОТРЕБА И ОДРЖУВАЊЕ НА ЕЛЕКТРИЧНИ АЛАТКИ

- a) **Не ја употребувајте електричната алатка на сила. Употребувајте електрична алатка што е соодветна за вашата работа.** Соодветната електрична алатка ќе ја заврши работата подобро и побезбедно со брзината за која што била дизајнирана.
- b) **Не употребувајте ја електричната алатка доколку прекинувачот не ја вклучува и исклучува.** Секоја електрична алатка што не може да се контролира преку прекинувачот е опасна и мора да биде поправена.
- e) **Исклучете го приклучокот од изворот на струја или од батерискиот пакет за електричната алатка пред да правите подесувања, менувате**

додатоци или пред да ја одложите електричната алатка. Таквите превентивни безбедносни мерки го намалуваат ризикот за случајно вклучување на електричната алатка.

- e) **Одлагајте ги електричните алатки што не ги употребувате надвор од досег на децата и не дозволувајте да ги употребуваат лица кои не се запознаени со нивната функција и со овие упатства.** Електричните алатки се опасни кога со нив ракуваат необучени корисници.
- d) **Одржувајте ги електричните алатки. Проверете дали подвижните делови се лошо поставени, заглавени или оштетени, или постои друга состојба која би можела да влијае врз работењето на електричната алатка.** Доколку електричната алатка е оштетена, однесете ја на поправка пред да ја употребите. Многу незгоди се предизвикани поради лошо одржувани електрични алатки.
- f) **Одржувајте ги алатките за сечење остри и чисти.** Правилно одржуваните алатки за сечење со остри рабови за сечење имаат помала шанса да се заглаваат и полесно се управуваат.
- e) **Употребувајте ги електричните алатки, приборот, сечилата и сл. во склад со овие упатства, имајќи ги предвид работните услови и работата која треба да се заврши.** Употребата на електрична алатка за работа што е различна од нејзината намена може да доведе до опасна ситуација.

5) УПОТРЕБА И ОДРЖУВАЊЕ НА БАТЕРИСКИ АЛАТКИ

- a) **Полнете само со полнач кој е определен од страна на произведувачот.** Полнач што одговара на еден тип на батериски пакет може да доведе до ризик кога се употребува со друг батериски пакет.
- b) **Употребувајте ги батериските алатки само со батериски пакети кои се посебно определени за нив.** Употребата на било какви други батериски пакети може да доведе до ризик од повреда или пожар.
- e) **Кога батерискиот пакет не се употребува, држете го настрана од други метални предмети како што**

се: спојници за хартија, парички, клучеви, шајки, завртки или други мали метални предмети кои можат да направат спој помеѓу двата батериски терминали. Правењето на краток спој помеѓу батериските терминали може да предизвика изгореници или пожар.

- a) **Течноста може да биде исфрлена од батеријата поради неправилна употреба; не ја допирајте. Доколку случајно дојде до допир, исплакнете со вода. Доколку течноста дојде во допир со очите, побарајте и медицинска помош. Течноста исфрлена од батеријата може да предизвика иритација или изгореници.**

6) СЕРВИС

- a) **Вашите електрични алатки треба да ги сервисира квалификувано лице кое користи само идентични резервни делови.** Вака ќе бидете сигурни дека се одржува безбедноста на електричната алатка.

Дополнителни посебни правила за безбедност за рачни дувалки

- За да ги заштитите вашите стапала и нозе додека ракувате со уредот, секогаш носете професионални обувки и долги панталони.
- Секогаш исклучувајте го вашиот производ, дозволете му на вентилаторот да запре и отстранете ја батеријата кога:
 - Го оставате вашиот уред без надзор.
 - Го проверувате, подесувате, чистите или работите на вашиот производ.
 - Ако уредот почне прекумерно да се тресе.
- Не го приближувајте влезниот или излезниот отвор на чистачот до очите или ушите додека работите. Никогаш не ги дувајте остатоците кон присутните лица.
- Не го користете на дожд и не го оставајте на отворено додека врне.
- Не поминувајте низ макадамски патеки или патишта додека вашиот производ е вклучен во режим на дување. Одедете, никогаш немојте да трчате.
- Не го спуштајте вашиот уред врз песок додека е вклучен.

- Секогаш бидете сигурни во вашата подлога, особено на удолица. Не посегайте предалеку и постојано одржувајте рамнотежа.
- Немојте да ставате ништо во отворите. Никогаш не го употребувајте ако отворите се блокирани - чистете го од влакна, пердуви, прав и се друго што може да го намали протокот на воздух.
- Не дозволувајте остатоци да навлезат во доводот на дувалката.



ПРЕДУПРЕДУВАЊЕ: Секогаш користете го вашиот производ на начинот што е опишан во ова упатство. Вашиот производ е наменет за употреба во исправена положба и може да доведе до повреда ако се користи во друга положба. Никогаш не го вклучувајте производот ако е легнат странично или наопаку.

- Ракувачот или корисникот е одговорен за несреќите и опасностите што им се случуваат на другите луѓе или на нивниот имот.
- Не употребувајте растворувачи или течности за чистење при чистењето на вашиот производ. Употребете тала стругалка за да ја отстраните тревата и нечистотијата.
- Резервни вентилатори се достапни кај сервисен агент на DeWALT. Употребувајте само резервни делови и додатоци препорачани од страна на DeWALT.
- Одржувајте ги сите завртки, винтови и навртки добро затегнати за да се осигурате дека уредот е безбеден за користење.

БЕЗБЕДНОСТ НА ДРУГИ ЛИЦА

Овој уред треба да се употребува само со единицата за напојување што е обезбедена со уредот

- Овој апарат не е наменет за употреба од страна на лица (вклучувајќи и деца) со намалени физички, сетилни или ментални способности, или кои немаат искуство и знаење, освен ако не им се пружени надзор или упатства за употреба на апаратот од страна на лице кое е одговорно за нивната безбедност.
- Треба да се надгледуваат децата за да се осигура дека не си играат со уредот.

Останати ризици

Дури и ако се применат соодветните правила за безбедност и се воведо безбедносна опрема, одредени останати ризици не може да се избегнат. Тоа се:

- Повреди предизвикани поради допир на вртечки/подвижни делови.
- Повреди при менување на делови, листови или додатоци.
- Повреди предизвикани поради долготрајна употреба на алатката. Кога користите алатка подолг период, обезбедете да правите повремени паузи.
- Ослабување на слух.
- Здравствените опасности предизвикани од дишење на прав произведен од употребата на вашата алатка (на пример:- обработка на дрво, особено даб, бука и иверица и кварц во прав од цемент).

Ознаки на алатката

Следните слики се наоѓаат на алатката:



Прочитајте го упатството за употреба пред да ја употребите алатката.



Носете штитници за ушите.



Носете штитници за очите.



Држете ги присутните лица подалеку.

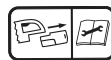

ИСКЛУЧУВАЊЕ: Отстранете ја батеријата пред да вршите чистење или одржување.

МЕСТО ЗА ШИФРАТА НА ДАТУМОТ (СКИЦА 1)

Шифрата на датумот (X), која ја содржи и годината на производството, е отпечатена на куќиштето.

На пример:

2015 XX XX
Година на производство

Важни упатства за безбедност за сите полначи на батерии

од штекер пред да започнете да го чистите

СОЧУВАЈТЕ ГИ ОВИЕ УПАТСТВА: Ова упатство за употреба содржи важни упатства за безбедност и употребување на компатибилни полначи на батерии (погледнете во делот **Технички податоци**).

- Пред да почнете да го користите полначот, прочитајте ги сите упатства и предупредувачки ознаки на полначот, батерискиот пакет и производот што го користи батерискиот пакет.



ПРЕДУПРЕДУВАЊЕ: Опасност од електричен удар. Не дозволувајте било каква течност да навлезе во полначот. Тоа може да доведе до електричен удар.



ПРЕДУПРЕДУВАЊЕ: Препорачуваме употреба на заштитна диференцијална (FID) склопка со рејтинг на диференцијална струја од 30 mA или помалку.



ВНИМАНИЕ: Опасност од изгореници. За да го намалите ризикот од повреди, полнете само полниви батерии произведени од DeWALT. Другите видови на батерии можат да пукнат, предизвикувајќи повреда на ракувачот и оштетување.



ВНИМАНИЕ: Треба да се надгледуваат децата за да се осигура дека не си играат со уредот.

ИЗВЕСТУВАЊЕ: Под одредени околности, кога полначот е приклучен на довод на струја, страно тело може да предизвика краток спој помеѓу изложените контакти за полнење во полначот. Страните тела што спроведуваат електрична струја како што се челична волна, алуминиумска фолија, било какво насобирање на метални честички или други страни тела мора да се држат подалеку од отворите на полначот. Секогаш исклучувајте го полначот од извор на струја кога нема батериски пакет во отворот. Исклучете го полначот

- **НЕМОЈТЕ** да се обидуваате да го полните батерискиот пакет со било кои други полначи освен оние споменати во ова упатство. Полначот и батерискиот пакет се специјално направени да работат заедно.
- **Овие полначи не се наменети за било каква друга употреба освен за полнење на полниви батерии произведени од DeWALT.** Било каква друга употреба може да доведе до ризик од пожар или електричен удар.
- **Не го изложувајте полначот на дожд или снег.**
- **Повлечете за приклучокот, а не за кабелот кога го исклучувате полначот од приклучницата за струја.** Ова ќе го намали ризикот од оштетување на електричниот приклучок и на кабелот.
- **Осигурајте кабелот да биде поставен така да не се гази, да не се повлекува, или да не биде на било кој друг начин изложен на оштетување или оптоварување.**
- **Не употребувајте продолжен кабел доколку тоа не е апсолутно потребно.** Употребата на несоодветен продолжен кабел може да доведе до ризик од пожар или електричен удар.
- **Не поставувајте било какви предмети врз полначот и не го поставувајте полначот врз мека површина која може да ги блокира отворите за вентилација и да доведе до претерано внатрешно загревање.** Поставајте го полначот настрана од било какви извори на топлина. Полначот се вентилира преку отворите на горната и долната страна од кукиштето.
- **Не употребувајте полнач со оштетен кабел или приклучок** — обезбедете тие веднаш да бидат заменети.
- **Не употребувајте полнач доколку тој претрпел силен удар, или бил испуштен или оштетен на било какво друг начин.** Однесете го во овластен сервисен центар.
- **Не го расклопувајте полначот; однесете го во овластен сервисен центар кога е потребно одржување**

или сервис. Несоодветното повторно склопување може да доведе до ризик од електричен удар и пожар.

- Во случај на оштетување на струјниот кабел, истиот мора веднаш да биде заменет од страна на производителот или од негов сервисер или слично квалификувано лице за да се спречи опасна ситуација.
- **Исклучете го полначот од довод на струја пред да започнете со било какво чистење. Ова ќе го намали ризикот од електричен удар.** Отстранувањето на батерискиот пакет нема да го намали овој ризик.
- **НИКОГАШ** не се обидувајте да споите два полначи заедно.
- **Полначот е наменет за употреба со стандардна електрична струја со напон од 230 V. Немојте да се обидувате да го употребувате со било кој друг напон. Ова не важи за транспортниот полнач.**

СОЧУВАЈТЕ ГИ ОВИЕ УПАТСТВА

Полначи

Полначите DCB105, DCB107, DCB112, DCB113 и DCB115 полнат XR литиум-јонски батериски пакети од 10,8 V, 14,4 V и 18 V (DCB140, DCB141, DCB142, DCB143, DCB144, DCB145, DCB180, DCB181, DCB182, DCB183, DCB183B, DCB184 и DCB185).

DeWALT полначите не им е потребно никакво подесување и направени се да бидат што е можно поедноставни за употреба.











Постапка за полнење (скица 2)

1. Вклучете го полначот во соодветна приклучница за струја пред да го вметнете батерискиот пакет.
2. Вметнете го батерискиот пакет (F) во полначот. Црвеното светло (што означува полнење) непрекинато ќе трепка, означувајќи дека процесот на полнење е започнат.
3. Завршетокот на полнењето ќе биде означен со тоа што црвеното светло ќе остане да свети непрекинато. Во тој момент, пакетот е целосно наполнет и може да се употребува или може да се остави да стои во полначот.

НАПОМЕНА: За да се осигураат максимални перформанси и времетраење на литиум-јонските батерии, целосно наполнете го батерискиот пакет пред првата употреба.

Процес на полнење

Погледнете во долната табела за да ја видите состојбата на наполнетост на батерискиот пакет.

Индикатори за наполнетост: DCB105		
	се полни	— — — —
	целосно наполнета	————
	застој поради топла или ладна батерија	— ● — ● — ●
	заменете го батерискиот пакет	● ● ● ● ● ● ● ●
Индикатори за наполнетост: DCB107, DCB112, DCB113, DCB115		
	се полни	— — — — 
	целосно наполнета	———— 
	застој поради топла или ладна батерија*	— — — — ————— 

***DCB107, DCB112, DCB113, DCB115:** Црвената светилка ќе продолжи да трепка, но жолт индикатор ќе свети за време на овој процес. Откако батеријата ќе постигне соодветна температура, жолтиот индикатор ќе се исклучи и полначот ќе продолжи со полнењето.

Компатибилниот(те) полнач(и) нема да полни(ат) дефектен батериски пакет. Полначот ќе го покаже дефектниот батериски пакет со тоа што нема да се вклучи сијаличката или со трепкање на сијаличката како при проблем со пакетот или полначот.

НАПОМЕНА: Ова исто така може да значи и проблем со полначот.

Ако полначот укаже на проблем, однесете го полначот и батерискиот пакет на тестирање во овластен сервисен центар.

ЗАСТОЈ ПОРАДИ ТОПЛА ИЛИ ЛАДНА БАТЕРИЈА

Кога полначот ќе препознае батерија која е премногу топла или премногу ладна, тој автоматски влегува во режим на застој поради топла или ладна батерија и ќе го прекине полнењето се додека батеријата не достигне соодветна температура. Полначот

тогаш автоматски ќе се префрли во режим за полнење на батерискиот пакет. Оваа можност осигурува максимален век на траење на батеријата.

Ладен батериски пакет ќе се полни со половина од брзината на полнење на топол батериски пакет. Батерискиот пакет ќе се полни со побавно темпо низ целиот циклус на полнење и нема да постигне максимална брзина на полнење дури и ако батеријата се загрее.

САМО ЗА ЛИТИУМ-ЈОНСКИ БАТЕРИСКИ ПАКЕТИ

XR алатките со литиум-јонски батерии се направени со систем за електронска заштита што ќе ја заштити батеријата од преоптоварување, прегревање или целосно празнење.

Алатката автоматски ќе се исклучи доколку се активира системот за електронска заштита. Доколку ова се случи, поставете ја литиум-јонската батерија на поначот додека не се наполни целосно.

Важни упатства за безбедност за сите батериски пакети

Кога порачувате замена на батериски пакет, задолжително дадете информации за каталошкиот број и напонот.

Батерискиот пакет не е целосно наполнет кога ќе го извадите од пакувањето. Пред да ги употребите батерискиот пакет и полначот, прочитајте ги долу наведените упатства за безбедност. Потоа следете ги опишаните постапки.

ПРОЧИТАЈТЕ ГИ СИТЕ УПАТСТВА

- **Немојте да полните или употребувате батерии во експлозивни окружувања, какви што постојат кога има присуство на запалливи течности, гасови или честички.** Вметнувањето или отстранувањето на батеријата од полначот можат да ги запалат овие честички или испарувања.
- **Никогаш не ја ставајте батеријата во полначот на сила. Не ја модифицирајте батеријата на било кој начин за да ја собере во несоодветен полнач бидејќи батеријата може да пукне и да му нанесе сериозна повреда на ракувачот.**

- **Полнете ги батериските пакети само во полнач произведени од страна на DEWALT.**
- **НЕМОЈТЕ да ги прскате или да ги потопувате во вода или во други течности.**
- **Не ги складирајте или користете алатката и батерискиот пакет на локации каде што температурата може да достигне или надмине 40 °C (како на пример во надворешни шупи или метални градби во лето).**



ПРЕДУПРЕДУВАЊЕ: Никогаш не се обидувајте да го отворите батерискиот пакет поради било која причина. Доколку батерискиот пакет напукне или се оштети, немојте да го вметнувате во полначот. Немојте да го гмечите, испуштате или оштетувате батерискиот пакет. Немојте да употребувате батериски пакет или полнач што силно е ударен, испуштен, прегазен или оштетен на било кој начин (нпр. прободен со шајка, ударен со чекан или нагазен). Тоа може да доведе до електричен удар. Оштетените батериски пакети треба да се вратат во сервисен центар заради рециклирање.



ВНИМАНИЕ: Кога не ја употребувате, поставете ја алатката странично врз стабилна површина каде што нема да предизвикува опасност од соннување или пад. Некои алатки со големи батериски пакети може да стојат исправено на батерискиот пакет, но може лесно да бидат превертени.

ПОСЕБНИ БЕЗБЕДНОСНИ УПАТСТВА ЗА ЛИТИУМ-ЈОНСКИ (LI-ION) БАТЕРИИ

- **Не го согорувajte батерискиот пакет дури и ако е многу оштетен или целосно истрошен.** Батерискиот пакет може да експлодира во оган. Токсични испарувања и материјали се создаваат кога ќе бидат запалени литиум-јонски батериски пакети.
- **Доколку содржината на батеријата дојде во допир со кожа, веднаш измијте го местото со благ сапун и вода.** Доколку течноста од

батеријата влезе во око, плакнете со вода преку отвореното око во траење од 15 минути или додека не престане дразбата. Доколку е потребна медицинска помош, електролитот на батеријата се состои од мешавина од течни органски карбонати и соли на литиум.

- **Содржината на отворената батерија може да предизвика надразнување на дишните патишта.** Овозможете пристап на свеж воздух. Доколку симптомите продолжат, побарајте медицинска помош.



ПРЕДУПРЕДУВАЊЕ: Опасност од изгореници. Течноста од батеријата може да стане запаллива доколку биде изложена на искра или оган.

Транспорт

DeWALT батериите се во склад со сите тековни прописи за транспорт како што е утврдено со индустриските и законските стандарди кои ги опфаќаат Препораките за транспорт на опасни стоки на ОН; Прописите за опасни стоки на Меѓународната асоцијација за воздушен транспорт (IATA), Прописите за поморски меѓународен транспорт на опасни стоки (IMDG) и Европскиот договор за меѓународен пренос на опасни стоки по копнен пат (ADR). Литиум-јонските ќелии и батери се тестирали според параграф 38.3 од прирачникот за тестови и критериуми при Препораките за транспорт на опасни стоки на ОН.

Во повеќето случаи, транспортот на DeWALT батериски пакет ќе биде изземен при класифицирање како целосно регулиран опасен материјал од 9-та класа. Општо, двата случаи кога е потребен транспорт како материјал од 9-та класа се:

1. Воздушен транспорт на повеќе од два DeWALT литиум-јонски батериски пакети кога пратката содржи само батериски пакети (не и алатки), и
2. Секоја пратка која што содржи литиум-јонска батерија со проценка на енергија поголема од 100 ват-часови (Wh). Прокенката за ват-часови е означена на пакетот кај сите литиум-јонски батерији.

Без оглед на тоа дали пратката се смета како изземена или како целосно регулирана, одговорност на шпедитерот е да се запознае со најновите регулативи за условите

за пакување, етикетирање/означување и документација.

Пренесувањето на батерији може да предизвика пожар ако терминалите на батериите дојдат во допир со спроводливи материјали. Кога пренесувате батерији, обезбедете дека терминалите на батериите се заштитени и добро изолирани од материјали кои што можат да дојдат во допир со нив и да предизвикаат краток спој.

Информациите обезбедени во овој дел на прирачникот се обезбедени со најдобра намера и се смета дека биле точни во моментот кога овој документ бил подготвен. Сепак, не е дадена или укажана никаква гаранција. Одговорност на купувачот е да се осигура дека нивните активности се во согласност со тековните прописи.

Батериски пакет

ТИП НА БАТЕРИЈАТА

Моделот DCV100 работи со батериски пакет од 18 волти.

Може да се употребат батериски пакети DCB180, DCB181, DCB182, DCB183/B, DCB184/B или DCB185. Погледнете во делот **Технички податоци** за повеќе информации.

Препораки за складирање

1. Најдобро место за одлагање е на ладно и суво, настрана од директна сончева светлост и преголема топлина или студ. За оптимално работење и век на траење, одлагајте ги батериските пакети на собна температура кога не се употребуваат.
2. За долгорочно складирање, се препорачува да се складира целосно наполнет батериски пакет на ладно и суво место, надвор од полначот за оптимални резултати.

НАПОМЕНА: Батериските пакети не треба да се складираат ако се целосно испразнети. Батерискиот пакет ќе треба да биде наполнет пред употреба.

Ознаки на полначот и на батерискиот пакет

Во прилог на скиците што се употребени во ова упатство за употреба, на етикетите на полначот и на батерискиот пакет може да се прикажани следните скици:



Прочитајте го упатството за употреба пред да ја употребите алатката.



Погледнете го времето на полнењето во делот **Технички податоци**.



Батеријата се полни.



Батеријата е наполнета.



Батеријата е неисправна.



Застој поради топла или ладна батерија.



Не го чепкајте полначот со шилести предмети што спроведуваат електрична струја.



Не полнете оштетени батериски пакети.



Не ја изложувајте батеријата на вода.



Обезбедете неисправните каблови веднаш да бидат заменети.



Полнете само при температура од 4 °C до 40 °C.



Само за внатрешна употреба.



Ослободете се од батерискиот пакет водејќи грижа за животната средина.



Полнете ги DeWALT батериските пакети само со полначи назначени од страна на DeWALT. Полнењето на батериски пакети кои што не назначени од страна на DeWALT со DeWALT полнач може да доведе до нивно експлодирање или до други опасни ситуации.



Не го согорувајте батерискиот пакет.

1 Додаток за надувување/издишување

1 Упатство за употреба

- Проверете да не се оштетила алатката, деловите или додатоците при транспортот.
- Детално прочитајте го и разберете го ова упатство пред да започнете со работа.

Опис (скица 1)



ПРЕДУПРЕДУВАЊЕ: Никогаш немојте да ја преправате електричната алатка или било кој нејзин дел. Тоа може да доведе до оштетување или повреда.

- A. Додаток за продолжеток
- B. Краен додаток
- C. Прекинувач-чкрапало
- D. Копче за блокирање
- E. Прекинувач-преклопник со 3 брзини
- F. Батерија
- G. Копче за отпуштање на батеријата
- H. Додаток за надувување/издишување
- I. Довод

НАМЕНА

Оваа безжична компактна дувалка е дизајнирана за професионално дување, на пример, дување на струганицы и други остатоци со големи честички. Не ја употребувајте во примени кадешто е присутна прав што е класифицирана како опасна супстанца или содржи опасни супстанции како кварц во прав од цемент, прав од тврдо дрво итн.

НЕ ја употребувајте алатката во влажни услови или во присуство на запалливи течности или гасови.

Компактната рачна дувалка е професионална електрична алатка.

НЕ им дозволувајте на деца да дојдат во допир со алатката. Потребен е надзор кога неискусни ракувачи ја употребуваат оваа алатка.

- **Мали деца и физички слаби лица.** Овој уред не е наменет за употреба од страна на мали деца или физички слаби лица без надзор.
- Овој производ не е наменет за употреба од страна на лица (вклучувајќи и деца) кои што патат од намалени физички, сетилни

Содржина на кутијата

Кутијата содржи:

- 1 Дувалка
- 1 Цевка за додаток за продолжеток
- 1 Цевка за краен додаток

или психички можности или на лица со недоволно искуство и/или со желба да научат освен ако не се под надзор на личноста која е одговорна за нивната безбедност. Деца никогаш не треба да се остават сами со овој производ.

Безбедност од електричен удар

Електромоторот е наменет само за работа со определен напон. Секогаш проверете дали напонот од батерискиот пакет одговара на напонот што е деклариран на плочката. Исто така осигурајте напонот на вашиот полнач да се совпаѓа со напонот од приклучницата за струја.



Вашиот DeWALT полнач е двојно изолиран во склад со EN 60335; затоа не е потребна жица за заземјување.



ПРЕДУПРЕДУВАЊЕ: Со алатки што работат на 115 V мора да се употребува сигурносен изолационен трансформатор на напон со преграда за заземјување помеѓу примарниот и секундарниот калем.

Доколку електричниот кабел е оштетен, мора да биде заменет со специјално подготвен кабел што е достапен преку мрежата на сервиси на DeWALT.

Замена на приклучокот за струја (само за Велика Британија и Ирска)

Доколку треба да се монтира нов приклучок за струја:

- Внимателно ослободете се од стариот приклучок.
- Поврзете го кафеавиот кабел со живиот терминал во приклучокот.
- Поврзете го синиот кабел со неутралниот терминал.



ПРЕДУПРЕДУВАЊЕ: Ништо не смее да се поврзува на терминалот за заземјување.

Следете ги упатствата за монтирање и обезбедете квалитетни приклучоци.
Препорачан осигурувач: 3 A.

Употреба на продолжен кабел

Продолжен кабел не треба да се употребува освен ако не е апсолутно потребен. Употребувајте продолжен кабел со проверен квалитет што одговара на струјниот приклучок на вашиот полнач (погледнете во делот **Технички податоци**). Минималниот попречен пресек на проводникот е 1 mm²; максималната должина е 30 метри.

Секогаш целосно одмотајте го кабелот кога употребувате продолжен кабел од макара.

СКЛОПУВАЊЕ И ПОДЕСУВАЊЕ



ПРЕДУПРЕДУВАЊЕ: За да го намалите ризикот од сериозни повреди, исклучете ја алатката и извадете го батерискиот пакет пред да вршите подесувања или пред да монтирате и одстранувате додатоци. Случајно активирање на алатката може да предизвика повреда.



ПРЕДУПРЕДУВАЊЕ: Употребувајте само батериски пакети и полначи произведени од DeWALT.

Вметнување и отстранување на батерискиот пакет од алатката (скица 2)

НАПОМЕНА: Осигурајте вашиот батериски пакет (F) да биде целосно наполнет.

ИНСТАЛИРАЊЕ НА БАТЕРИСКИОТ ПАКЕТ ВО РАЧКАТА НА АЛАТКАТА

1. Порамнете го батерискиот пакет (F) со пругите во рачката на алатката (скица 2).
2. Лизнете го во рачката додека батерискиот пакет цврсто не се намести во алатката и обезбедете се да чуete како клика и се фиксира на своето место.

ОТСТРАНУВАЊЕ НА БАТЕРИСКИОТ ПАКЕТ ОД АЛАТКАТА

1. Притиснете го копчето за отпуштање (G) и цврсто повлечете го батерискиот пакет од рачката на алатката.
2. Вметнете го батерискиот пакет во полначот, како што е опишано во одделот за полнач од ова упатство.

МЕРАЧ НА НАПОЛНЕТОСТ НА БАТЕРИСКИ ПАКЕТИ (СКИЦА 2)

Неко DeWALT батериски пакети вклучуваат мерач на наполнетост кој што се состои од три зелени LED светилки кои што го укажуваат нивото на напон на батерискиот пакет.

За да го вклучите мерачот на гориво, притиснете и држете го копчето на мерачот на гориво (L). Комбинација од трите зелени LED светилки ќе засвети и ќе го означи останатото ниво на напон. Кога нивото на напон на батеријата е под границата на употребливост, мерачот на наполнетост нема да засвети и батеријата ќе треба да се наполни.

НАПОМЕНА: Мерачот на наполнетост е само индикатор на преостанатиот напон во батерискиот пакет. Тој не укажува на функционалноста на алатката и тој може да покажува различни вредности зависно од компонентите на производот, температурата и примената.

Додатоци (скици 3-5)



ВНИМАНИЕ: Обезбедете дека батеријата е извадена пред да прикачувате или отстранувате додаток за продолжеток (A) или краен додаток (B). Додаток мора да се прикачи на куќиштето пред употреба.

ДУВАЛКА

За да го поврзете додатокот за продолжеток, крајниот додаток или додатокот за надување/издишување на излезот на дувалката:

1. Порамнете ги клиновите (J) на внатрешната страна на додатокот со вдлабнатините (K) на отворот на куќиштето како што е прикажано на скица 3.
2. Турнете го додатокот во куќиштето на дувалката и свртете го на лево за да го заклучите. Навлечете го додатокот за да обезбедите дека е фиксиран на своето место.
3. За да го отстраните додатокот, свртете го на десно за да го исклучите и извлечете го од куќиштето на дувалката.

ДОДАТОК ЗА ИЗДИШУВАЊЕ

За да го поврзете додатокот за надување/издишување (H) на доводот за додаток за издишување (I):

Порамнете ги игличките на додатокот со вдлабнатините што се наоѓаат на горниот дел, долниот дел и на страните на доводот и притиснете го на доводот (I).

УПОТРЕБА

Упатства за употреба



ПРЕДУПРЕДУВАЊЕ:

Секогаш работете во склад со упатствата за безбедна употреба и соодветните правила.



ПРЕДУПРЕДУВАЊЕ: За да

го намалите ризикот од сериозни повреди, исклучете ја алатката и извадете го батерискиот пакет пред да вршите подесувања или пред да монтирате и отстранувате додатоци. Случајно активирање на алатката може да предизвика повреда.

Правилна положба на рацете (скица 7)



ПРЕДУПРЕДУВАЊЕ: За да го намалите ризикот од сериозни повреди, **СЕКОГАШ** користете ја правилната положба на рацете како што е прикажано.



ПРЕДУПРЕДУВАЊЕ: За да го намалите ризикот од сериозни повреди, **СЕКОГАШ** држете ја цврсто алатката очекувајќи ненадејна реакција.

Правилна позиција на рацете значи едната рака да биде на додатокот за продолжеток (A), а другата рака на главната рачка. Погледнете скица 7.

Вклучување (скици 6, 8)



ВНИМАНИЕ: Не го насочувајте млазот на единицата кон себе или кон присутните лица.



ВНИМАНИЕ: Секогаш носете безбедносни очила и заштита за ушите. Носете маска со филтер ако дејството е прашиво. Се препорачува употреба на ракавици, долги панталони и соодветни обуки. Држете ја долгата коса и широката

облека подалеку од отворите и подвижните делови.

За да ја вклучите алатката, отпуштете го прекинувачот-чкрапало за менување на брзина (C). Како што чкрапалото се повлекува од минимална до максимална положба (или од целосна исклученост до целосна вклученост), протокот на воздух од дувалката ќе се зголеми од минимален до максимален. Целосно ослободете го чкрапалото за да ја исклучите дувалката.

За да ја блокирате дувалката во вклучена состојба, притиснете го копчето за блокирање (D) со прекинувачот-чкрапало за менување на брзина (C) притиснат, како што е прикажано на скица 6. За да ја исклучите дувалката додека го употребувате копчето за блокирање, повлечете го чкрапалото за да го деактивирате блокирањето.

Држете ја дувалката со две раце и пројдете со крајот на излезната цевка хоризонтално од крај до крај неколку сантиметри над тврдата површина. Полека напредувајте, притоа водејќи го купот отпаден материјал пред вас. Погледнете во делот **Правилна положба на рацете**.

Менување на брзина (скица 8)

Прекинувачот-преклопник со 3 брзини (E) го поставува максималниот проток на воздух што може да се постигне кога чкрапалото е целосно притиснато. Турнете го прекинувачот-преклопник (E) нагоре за да го засилите протокот на воздух; турнете го надолу за да го намалите протокот на воздух.

ОДРЖУВАЊЕ

Вашата DeWALT електрична алатка е направена да работи долго време со минимално одржување. Постојаното работење на задоволително ниво зависи од правилната грижа за алатката и редовното чистење.



ПРЕДУПРЕДУВАЊЕ: За да го намалите ризикот од сериозни повреди, исклучете ја алатката и извадете го батерискиот пакет пред да вршите подесувања или пред да монтирате и отстранувате додатоци. Случајно активирање на алатката може да предизвика повреда.

Полначот и батерискиот пакет не се поправаат.



Подмачкување

На вашата електрична алатка не и е потребно дополнително подмачкување.



Чистење



ПРЕДУПРЕДУВАЊЕ: Издувајте ги нечистотијата и правта од главното кукиште со сув воздух кога нечистотијата ќе се собере околу отворите за влез на воздух. Носете квалитетна заштита за очите и маска против прав кога ја извршувате оваа работа.



ПРЕДУПРЕДУВАЊЕ: Никогаш не употребувајте растворувачи или други силни хемикалии за чистење на не-металните делови од алатката. Овие хемикалии можат да ги ослабнат материјалите што се употребени за изработка на овие делови. Употребувајте крпа што е навлажнета само со вода и благ сапун. Никогаш не дозволувајте било каква течност да навлезе во алатката; никогаш не потопувајте било кој дел од алатката во течност.

УПАТСТВА ЗА ЧИСТЕЊЕ НА ПОЛНАЧ



ПРЕДУПРЕДУВАЊЕ: Опасност од електричен удар. Исклучете го полначот од приклучница за наизменична струја пред да започнете со чистење. Правта и маста може да се отстранат од надворешноста на полначот со употреба на крпа или мека не-метална четка. Немојте да употребувате вода или било какви раствори за чистење.

Изборни додатоци



ПРЕДУПРЕДУВАЊЕ: Бидејќи додатоците, освен оние кои се во понудата на DeWALT, не се тестирани со овој производ,

употребата на таквите додатоци со оваа алатка може да биде опасно. За да го намалите ризикот од повреди, со овој производ употребувајте само додатоци препорачани од страна на DeWALT.



Обновлив батериски пакет

Овој долготраен батериски пакет мора да се дополнува кога ќе нема да може да обезбеди доволно сила за работи кои претходно биле лесно извршувани. На крајот на неговиот употребен век, ослободете се од батерискиот пакет водејќи грижа за животната средина:

- Целосно истрошете го батерискиот пакет, а потоа извадете го од алатката.
- Литиум-јонските батерии се рециклираат. Однесете ги кај Вашиот продавач или во локална станица за рециклирање. Собраните батериски пакети ќе бидат рециклирани или соодветно отстранети.

Прашајте го продавачот за дополнителни информации во врска со употребата на соодветните додатоци.

Заштита на животната средина



Одвоено собирање. Овој производ не смее да се фрла со останатиот отпад од домаќинството.

Доколку еден ден заклучите дека вашиот DeWALT производ треба да биде заменет или дека повеќе не ви е од корист, не фрлајте го со отпадот од домаќинството. Овозможете да биде одвоено собран.



Одвоеното собирање на употребени производи и пакувања овозможува материјалите да бидат рециклирани и повторно употребени. Повторното употребување на рециклирани материјали помага во спречувањето на загадувањето на животната средина и ја намалува побарувачката на сировини.

Локалните прописи можеби овозможуваат одвоено собирање на електрични производи за домаќинство од страна на локалните отпади или продавачите при набавка на нов производ.

DeWALT има објекти за собирање и рециклирање на DeWALT производи кога тие ќе го достигнат крајот на работниот век. За ја искористите оваа услуга, ве молиме да го вратите производот кај било кој овластен сервисер кој ќе го собере во ваше име.

Можете да ја најдете адресата на најблискиот овластен сервисер доколку стапите во контакт со локалното претставништво на DeWALT преку адресата назначена во оваа упатство. Постои и друга можност: списокот на овластени сервисери на DeWALT и сите детали за нашите услуги после купувањето можат да се најдат на интернет на:

www.2helpU.com.

