DEWALT

XR LI-ION

DCF830

DCF835

DCF880

DCF885

www.DEWALT.com

English (<i>original instructions</i>)	03
中文 (简体)	13
中文 (繁體)	22
한글판	30

Figure 1

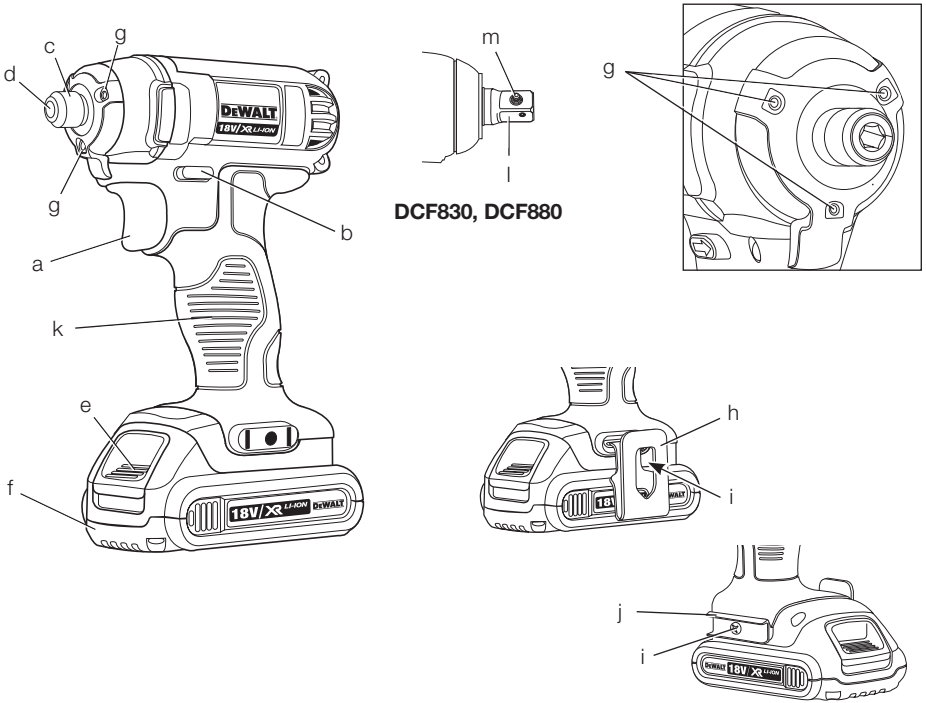

Figure 2

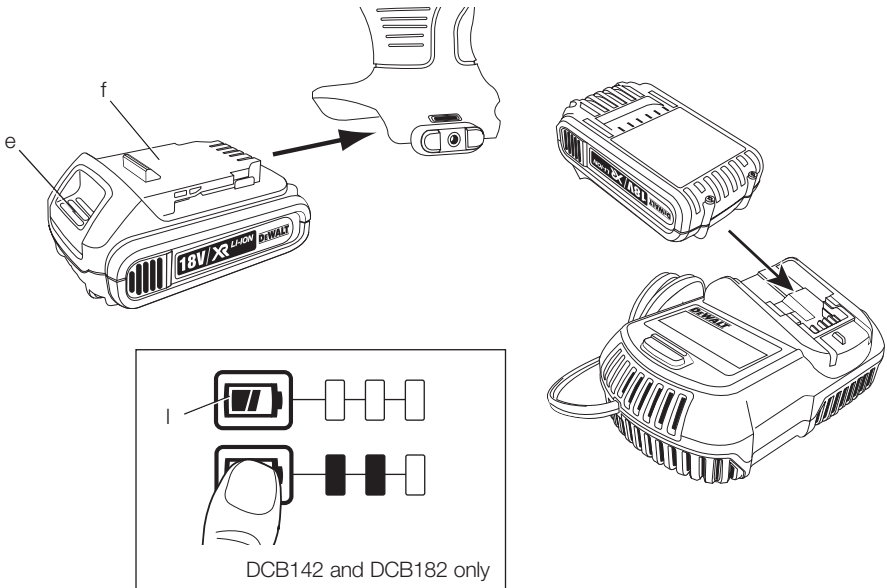

Figure 3

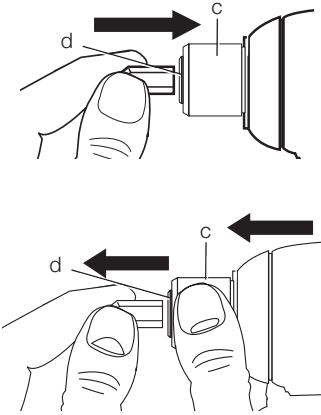
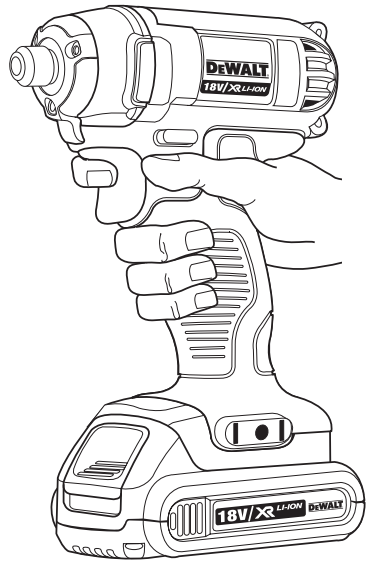

Figure 4



CORDLESS IMPACT DRIVER / WRENCH

DCF830, DCF835, DCF880, DCF885

Congratulations!

You have chosen a DEWALT tool. Years of experience, thorough product development and innovation make DEWALT one of the most reliable partners for professional power tool users.

Technical Data

		DCF830	DCF835	DCF880	DCF885
Voltage	V	14.4	14.4	18	18
Battery Type		Li-Ion	Li-Ion	Li-Ion	Li-Ion
No load speed	min ⁻¹	0-2300	0-2800	0-2300	0-2800
Impact rate	min ⁻¹	0-2700	0-3200	0-2700	0-3200
Max torque	Nm	185	150	203	155
Tool holder		1/2" square (13 mm)	1/4" hex (6.35 mm)	1/2" square (13 mm)	1/4" hex (6.35 mm)
Weight (without battery pack)	kg	1.01	0.93	1.01	0.93

Battery pack		DCB140	DCB141	DCB142	DCB180	DCB181	DCB182	DCB183	DCB184
Battery type		Li-Ion	Li-Ion	Li-Ion	Li-Ion	Li-Ion	Li-Ion	Li-Ion	Li-Ion
Voltage	V _{DC}	14.4	14.4	14.4	18	18	18	18	18
Capacity	A _h	3.0	1.5	4.0	3.0	1.5	4.0	2.0	5.0
Weight	kg	0.53	0.30	0.54	0.64	0.35	0.61	0.40	0.62

Charger		DCB105		
Mains voltage	V _{AC}	220-240 V		
Battery type		Li-Ion		
Approx. charging time	min	30 (1.5 Ah battery packs)	55 (3.0 Ah battery packs)	70 (4.0 Ah battery packs)
Weight	kg	0.49		

Charger		DCB115		
Mains voltage	V _{AC}	220-240 V		
Battery type		Li-Ion		
Approx. charging time	min	25 (1.3 Ah battery packs)	30 (1.5 Ah battery packs)	40 (2.0 Ah battery packs)
		55 (3.0 Ah battery packs)	70 (4.0 Ah battery packs)	90 (5.0 Ah battery packs)
Weight	kg	0.5		

Definitions: Safety Guidelines

The definitions below describe the level of severity for each signal word. Please read the manual and pay attention to these symbols.



DANGER: Indicates an imminently hazardous situation which, if not avoided, will result in **death or serious injury**.



WARNING: Indicates a potentially hazardous situation which, if not avoided, **could** result in **death or serious injury**.



CAUTION: Indicates a potentially hazardous situation which, if not avoided, **may** result in **minor or moderate injury**.

NOTICE: Indicates a practice **not related to personal injury** which, if not avoided, **may** result in **property damage**.



Denotes risk of electric shock.



Denotes risk of fire.



WARNING: To reduce the risk of injury, read the instruction manual.

General Power Tool Safety Warnings



WARNING! Read all safety warnings and all instructions. Failure to follow the warnings and instructions may result in electric shock, fire and/or serious injury.

SAVE ALL WARNINGS AND INSTRUCTIONS FOR FUTURE REFERENCE

The term "power tool" in the warnings refers to your mains-operated (corded) power tool or battery-operated (cordless) power tool.

1) WORK AREA SAFETY

- a) **Keep work area clean and well lit.** Cluttered or dark areas invite accidents.
- b) **Do not operate power tools in explosive atmospheres, such as in the presence of flammable liquids, gases or dust.** Power tools create sparks which may ignite the dust or fumes.
- c) **Keep children and bystanders away while operating a power tool.** Distractions can cause you to lose control.

2) ELECTRICAL SAFETY

- a) **Power tool plugs must match the outlet. Never modify the plug in any way. Do not use any adapter plugs with earthed**

(grounded) power tools. Unmodified plugs and matching outlets will reduce risk of electric shock.

- b) **Avoid body contact with earthed or grounded surfaces such as pipes, radiators, ranges and refrigerators.** There is an increased risk of electric shock if your body is earthed or grounded.
- c) **Do not expose power tools to rain or wet conditions.** Water entering a power tool will increase the risk of electric shock.
- d) **Do not abuse the cord. Never use the cord for carrying, pulling or unplugging the power tool. Keep cord away from heat, oil, sharp edges or moving parts.** Damaged or entangled cords increase the risk of electric shock.
- e) **When operating a power tool outdoors, use an extension cord suitable for outdoor use.** Use of a cord suitable for outdoor use reduces the risk of electric shock.
- f) **If operating a power tool in a damp location is unavoidable, use a residual current device (RCD) protected supply.** Use of an RCD reduces the risk of electric shock.

3) PERSONAL SAFETY

- a) **Stay alert, watch what you are doing and use common sense when operating a power tool. Do not use a power tool while you are tired or under the influence of drugs, alcohol or medication.** A moment of inattention while operating power tools may result in serious personal injury.
- b) **Use personal protective equipment. Always wear eye protection.** Protective equipment such as dust mask, non-skid safety shoes, hard hat, or hearing protection used for appropriate conditions will reduce personal injuries.
- c) **Prevent unintentional starting. Ensure the switch is in the off position before connecting to power source and/or battery pack, picking up or carrying the tool.** Carrying power tools with your finger on the switch or energising power tools that have the switch on invites accidents.
- d) **Remove any adjusting key or wrench before turning the power tool on.** A wrench or a key left attached to a rotating part of the power tool may result in personal injury.
- e) **Do not overreach. Keep proper footing and balance at all times.** This enables better control of the power tool in unexpected situations.

- f) **Dress properly. Do not wear loose clothing or jewellery. Keep your hair, clothing and gloves away from moving parts.** Loose clothes, jewellery or long hair can be caught in moving parts.
- g) **If devices are provided for the connection of dust extraction and collection facilities, ensure these are connected and properly used.** Use of dust collection can reduce dust-related hazards.

4) POWER TOOL USE AND CARE

- a) **Do not force the power tool. Use the correct power tool for your application.** The correct power tool will do the job better and safer at the rate for which it was designed.
- b) **Do not use the power tool if the switch does not turn it on and off.** Any power tool that cannot be controlled with the switch is dangerous and must be repaired.
- c) **Disconnect the plug from the power source and/or the battery pack from the power tool before making any adjustments, changing accessories, or storing power tools.** Such preventive safety measures reduce the risk of starting the power tool accidentally.
- d) **Store idle power tools out of the reach of children and do not allow persons unfamiliar with the power tool or these instructions to operate the power tool.** Power tools are dangerous in the hands of untrained users.
- e) **Maintain power tools. Check for misalignment or binding of moving parts, breakage of parts and any other condition that may affect the power tool's operation. If damaged, have the power tool repaired before use.** Many accidents are caused by poorly maintained power tools.
- f) **Keep cutting tools sharp and clean.** Properly maintained cutting tools with sharp cutting edges are less likely to bind and are easier to control.
- g) **Use the power tool, accessories and tool bits etc., in accordance with these instructions taking into account the working conditions and the work to be performed.** Use of the power tool for operations different from those intended could result in a hazardous situation.

5) BATTERY TOOL USE AND CARE

- a) **Recharge only with the charger specified by the manufacturer.** A charger that is suitable for one type of battery pack may create a risk of fire when used with another battery pack.

- b) **Use power tools only with specifically designated battery packs.** Use of any other battery packs may create a risk of injury and fire.
- c) **When battery pack is not in use, keep it away from other metal objects like paper clips, coins, keys, nails, screws or other small metal objects that can make a connection from one terminal to another.** Shorting the battery terminals together may cause burns or a fire.
- d) **Under abusive conditions, liquid may be ejected from the battery, avoid contact. If contact accidentally occurs, flush with water. If liquid contacts eyes, additionally seek medical help.** Liquid ejected from the battery may cause irritation or burns.

6) SERVICE

- a) **Have your power tool serviced by a qualified repair person using only identical replacement parts.** This will ensure that the safety of the power tool is maintained.

Additional Specific Safety Rules for Impact Wrenches

- **Hold power tool by insulated gripping surfaces when performing an operation where the fastener may contact hidden wiring.** Fasteners contacting a "live" wire may make exposed metal parts of the power tool "live" and could give the operator an electric shock.

Residual Risks

In spite of the application of the relevant safety regulations and the implementation of safety devices, certain residual risks cannot be avoided. These are:

- Impairment of hearing.
- Risk of personal injury due flying particles.
- Risk of burns due to accessories becoming hot during operation.
- Risk of personal injury due to prolonged use.

Markings on Tool

The following pictograms are shown on the tool:



Read instruction manual before use.

DATE CODE POSITION

The Date Code, which also includes the year of manufacture, is printed into the housing surface that forms the mounting joint between tool and battery.

Example:

2012 XX XX

Year of Manufacture

Important Safety Instructions for All Battery Chargers

SAVE THESE INSTRUCTIONS: This manual contains important safety and operating instructions for the DCB105 and DCB115 battery charger.

- Before using the charger, read all instructions and cautionary markings on charger, battery pack and product using the battery pack.



WARNING: Shock hazard. Do not allow any liquid to get inside charger. Electric shock may result.



CAUTION: Burn hazard. To reduce the risk of injury, charge only DEWALT rechargeable battery packs. Other types of batteries may overheat and burst resulting in personal injury and property damage.



CAUTION: Children should be supervised to ensure that they do not play with the appliance.

NOTICE: Under certain conditions, with the charger plugged in to the power supply, the exposed charging contacts inside the charger can be shorted by foreign material. Foreign materials of a conductive nature such as, but not limited to, steel wool, aluminum foil or any buildup of metallic particles should be kept away from charger cavities. Always unplug the charger from the power supply when there is no battery pack in the cavity. Unplug charger before attempting to clean.

- **DO NOT attempt to charge the battery pack with any chargers other than the ones in this manual.** The charger and battery pack are specifically designed to work together.
- **These chargers are not intended for any uses other than charging DEWALT rechargeable batteries.** Any other uses may result in risk of fire, electric shock or electrocution.
- **Do not expose charger to rain or snow.**
- **Pull by plug rather than cord when**

disconnecting charger. This will reduce risk of damage to electric plug and cord.

- **Make sure that cord is located so that it will not be stepped on, tripped over or otherwise subjected to damage or stress.**
- **Do not use an extension cord unless it is absolutely necessary.** Use of improper extension cord could result in risk of fire, electric shock or electrocution.
- **When operating a charger outdoors, always provide a dry location and use an extension cord suitable for outdoor use.** Use of a cord suitable for outdoor use reduces the risk of electric shock.
- **Do not block the ventilation slots on the charger.** The ventilation slots are located on the top and sides of the charger. Place the charger in a position away from any heat source.
- **Do not operate charger with damaged cord or plug — have them replaced immediately.**
- **Do not operate charger if it has received a sharp blow, been dropped or otherwise damaged in any way.** Take it to an authorised service centre.
- **Do not disassemble the charger; take it to an authorised service centre when service or repair is required.** Incorrect reassembly may result in a risk of electric shock, electrocution or fire.
- In case of damaged power supply cord the supply cord must be replaced immediately by the manufacturer, its service agent or similar qualified person to prevent any hazard.
- **Disconnect the charger from the outlet before attempting any cleaning. This will reduce the risk of electric shock.** Removing the battery pack will not reduce this risk.
- **NEVER attempt to connect 2 chargers together.**
- **The charger is designed to operate on standard 220-240 V household electrical power. Do not attempt to use it on any other voltage.** This does not apply to the vehicular charger.

SAVE THESE INSTRUCTIONS

Chargers

The DCB105 and DCB115 charger accepts 10.8 V, 14.4 V and 18 V Li-Ion (DCB121, DCB123, DCB140, DCB141, DCB142, DCB180, DCB181, DCB182, DCB183 and DCB184) battery packs.

This charger requires no adjustment and is designed to be as easy as possible to operate.





Charging Procedure (fig. 2)

1. Plug the charger into an appropriate 220-240 V outlet before inserting the battery pack.
2. Insert the battery pack (f) into the charger, making sure the pack is fully seated in the charger. The red (charging) light will blink continuously indicating that the charging process has started.
3. The completion of charge will be indicated by the red light remaining ON continuously. The pack is fully charged and may be used at this time or left in the charger.

NOTE: To ensure maximum performance and life of Li-Ion batteries, fully charge the pack before first use.

Charging Process

Refer to the table below for the state of charge of the battery pack.

State of charge	
 charging	— — — —
 fully charged	—————
 hot/cold pack delay	— • — • — • — •
 problem pack or charger	• • • • • • • •
 problem powerline	• • • • • • • •

This charger will not charge a faulty battery pack. The charger will indicate faulty battery by refusing to light or by displaying problem pack or charger blink pattern.

NOTE: This could also mean a problem with a charger.

If the charger indicates a problem, take the charger and battery pack to be tested at an authorised service centre.

Hot/Cold Pack Delay

When the charger detects a battery that is too hot or too cold, it automatically starts a hot/cold pack delay, suspending charging until the battery has reached an appropriate temperature. The charger then automatically switches to the pack charging mode. This feature ensures maximum battery life.

XR Li-Ion tools are designed with an Electronic Protection System that will protect the battery against overloading, overheating or deep discharge.

The tool will automatically turn off if the Electronic Protection System engages. If this occurs, place the

Li-Ion battery on the charger until it is fully charged.

A cold battery pack will charge at about half the rate of a warm battery pack. The battery pack will charge at that slower rate throughout the entire charging cycle and will not return to maximum charge rate even if the battery warms.

Important Safety Instructions for All Battery Packs

When ordering replacement battery packs, be sure to include the catalog number and voltage.

The battery pack is not fully charged out of the carton. Before using the battery pack and charger, read the safety instructions below and then follow the charging procedures outlined.

READ ALL INSTRUCTIONS

- **Do not charge or use the battery pack in explosive atmospheres, such as in the presence of flammable liquids, gases or dust.** Inserting or removing the battery pack from the charger may ignite the dust or fumes.
- **Never force the battery pack into charger. Do not modify the battery pack in any way to fit into a non-compatible charger as battery pack may rupture causing serious personal injury.**
- Charge the battery packs only in designated DeWALT chargers.
- **DO NOT splash or immerse in water or other liquids.**
- **Do not store or use the tool and battery pack in locations where the temperature may reach or exceed 40 °C (105 °F) (such as outside sheds or metal buildings in summer).**
- For best results, make sure the battery pack is fully charged before use.



WARNING: Never attempt to open the battery pack for any reason. If the battery pack case is cracked or damaged, do not insert it into the charger. Do not crush, drop or damage battery pack. Do not use a battery pack or charger that has received a sharp blow, been dropped, run over or damaged in any way (e.g., pierced with a nail, hit with a hammer, stepped on). Electric shock or electrocution may result. Damaged battery packs should be returned to the service centre for recycling.



CAUTION: When not in use, place tool on its side on a stable surface

where it will not cause a tripping or falling hazard. Some tools with large battery packs will stand upright on the battery pack but may be easily knocked over.

SPECIFIC SAFETY INSTRUCTIONS FOR LITHIUM ION (Li-Ion)

- **Do not incinerate the battery pack even if it is severely damaged or is completely worn out.** The battery pack can explode in a fire. Toxic fumes and materials are created when lithium ion battery packs are burned.
- **If battery contents come into contact with the skin, immediately wash the area with mild soap and water.** If the battery liquid gets into the eye, rinse water over the open eye for 15 minutes or until irritation ceases. If medical attention is needed, the battery electrolyte is composed of a mixture of liquid organic carbonates and lithium salts.
- **Contents of opened battery cells may cause respiratory irritation.** Provide fresh air. If symptoms persists, seek medical attention.



WARNING: Burn hazard. Battery liquid may be flammable if exposed to spark or flame.

Battery Pack

BATTERY TYPE

The DCF830 and DCF835 operate on 14.4 volt battery packs.

The DCF880 and DCF885 operate on 18 volt battery packs.

The DCB140, DCB141, DCB142, DCB180, DCB181, DCB182, DCB183 or DCB184 battery packs may be used. Refer to **Technical Data** for more information.

Storage Recommendations

1. The best storage place is one that is cool and dry away from direct sunlight and excess heat or cold. For optimum battery performance and life, store battery packs at room temperature when not in use.
2. For long storage, it is recommended to store a fully charged battery pack in a cool, dry place out of the charger for optimal results.

NOTE: Battery packs should not be stored completely depleted of charge. The battery pack will need to be recharged before use.

Labels on Charger and Battery Pack

In addition to the pictographs used in this manual, the labels on the charger and the battery pack show the following pictographs:



Read instruction manual before use.



Battery charging.



Battery charged.



Hot/cold pack delay.



Problem pack or charger.



Problem powerline.



Do not probe with conductive objects.



Do not charge damaged battery packs.



Use only with DeWALT battery packs. Others may burst causing personal injury and damage.



Do not expose to water.



Have defective cords replaced immediately.



Charge only between 4 °C and 40 °C.



Discard the battery pack with due care for the environment.



Do not incinerate the battery pack.



Li-Ion Charges Li-Ion battery packs.



See **Technical Data** for charging time.



Only for indoor use.

Package Contents

The package contains:

- 1 Impact Driver / Wrench
- 1 Charger
- 2 Batteries
- 1 Bit clip (Driver only)
- 1 Belt hook
- 1 Kitbox
- 1 Instruction manual

NOTE: Battery packs, chargers and kitboxes are not included with N-models.

- *Check for damage to the tool, parts or accessories which may have occurred during transport.*
- *Take the time to thoroughly read and understand this manual prior to operation.*

Description (fig. 1, 4)



WARNING: *Never modify the power tool or any part of it. Damage or personal injury could result.*

- a. Trigger switch
- b. Forward/reverse button
- c. Chuck collar
- d. 6.35 mm (1/4") hex quick-release chuck (DCF835, DCF885)
- e. Battery release button
- f. Battery pack
- g. Worklight
- h. Belt hook
- i. Screw
- j. Bit clip
- k. Main handle
- l. Anvil
- m. Detent pin (DCF830, DCF880)

INTENDED USE

These heavy-duty impact wrenches/drivers are designed for professional impact screwdriving applications.

The impact function makes this tool particularly useful for driving fasteners in wood, metal and concrete.

DO NOT use under wet conditions or in presence of flammable liquids or gases.

This impact driver is a professional power tool.

DO NOT let children come into contact with the tool. Supervision is required when inexperienced operators use this tool.

- This product is not intended for use by persons (including children) suffering from diminished physical, sensory or mental abilities, or for lack of experience and/or for want of knowledge or skills unless they are supervised by a person responsible for their safety. Children should never be left alone to play with this product.

Electrical Safety



This tool is double insulated; therefore no earth wire is required. Always check that the power supply corresponds to the voltage on the rating plate.

If the supply cord is damaged, it must be replaced by the manufacturer or an authorised Black & Decker Service Centre in order to avoid a hazard.

Using an Extension Cable

An extension cord should not be used unless absolutely necessary. Use an approved extension cable suitable for the power input of your charger (see **Technical Data**). The minimum conductor size is 1 mm²; the maximum length is 30 m.

When using a cable reel, always unwind the cable completely.

ASSEMBLY AND ADJUSTMENTS



WARNING: *To reduce the risk of serious personal injury, place the forward/reverse button in the lock-off position or turn tool off and disconnect battery pack before making any adjustments or removing/installing attachments or accessories. An accidental start-up can cause injury.*



WARNING: *Use only DEWALT battery packs and chargers.*

Inserting and Removing the Battery Pack from the Tool (fig. 2)

NOTE: For best results, make sure your battery pack is fully charged.

TO INSTALL THE BATTERY PACK INTO THE TOOL HANDLE

1. Align the battery pack (f) with the rails inside the tool's handle (fig. 2).
2. Slide it into the handle until the battery pack is firmly seated in the tool and ensure that it does not disengage.

TO REMOVE THE BATTERY PACK FROM THE TOOL

1. Press the battery release button (e) and firmly pull the battery pack out of the tool handle.
2. Insert battery pack into the charger as described in the charger section of this manual.

FUEL GAUGE BATTERY PACKS (FIG. 2)

Some DEWALT battery packs include a fuel gauge which consists of three green LED lights that indicate the level of charge remaining in the battery pack.

To actuate the fuel gauge, press and hold the fuel gauge button (l). A combination of the three green LED lights will illuminate designating the level of charge left. When the level of charge in the battery is below the usable limit, the fuel gauge will not illuminate and the battery will need to be recharged.

NOTE: The fuel gauge is only an indication of the charge left on the battery pack. It does not indicate tool functionality and is subject to variation based on product components, temperature and end-user application.

Belt Hook and Bit Clip (fig. 1)



WARNING: To reduce the risk of serious personal injury, **DO NOT** suspend tool overhead or suspend objects from the belt hook. **ONLY** hang tool's belt hook from a work belt.



WARNING: To reduce the risk of serious personal injury, ensure the screw holding the belt hook is secure.

IMPORTANT: When attaching or replacing the belt hook or bit clip, use only the screw (i) that is provided. Be sure to securely tighten the screw.

The belt hook (h) and bit clip (j) can be attached to either side of the tool using only the screw (i) provided, to accommodate left- or right- handed users. If the hook or bit clip is not desired at all, it can be removed from the tool.

To move belt hook or bit clip, remove the screw (i) that holds it in place then reassemble on the opposite side. Be sure to securely tighten the screw.

OPERATION

Instructions for Use



WARNING: Always observe the safety instructions and applicable regulations.



WARNING: To reduce the risk of serious personal injury, place the forward/reverse button in the lock-off position or turn tool off and disconnect battery pack before making any adjustments or removing/installing attachments or accessories. An accidental start-up can cause injury.

Proper Hand Position (fig. 1, 4)



WARNING: To reduce the risk of serious personal injury, **ALWAYS** use proper hand position as shown.



WARNING: To reduce the risk of serious personal injury, **ALWAYS** hold securely in anticipation of a sudden reaction.

Proper hand position requires one hand on the main handle (k).

Variable Speed Trigger Switch (fig. 1)

To turn the tool on, squeeze the trigger switch (a). To turn the tool off, release the trigger switch. Your tool is equipped with a brake. The chuck will stop when the trigger switch is fully released.

The variable speed switch enables you to start the application at a slow speed. The further you squeeze the trigger, the faster the tool will operate. For maximum tool life, use variable speed only for starting holes or fasteners.

NOTE: Continuous use in variable speed range is not recommended. It may damage the switch and should be avoided.

Forward/Reverse Control Button (fig. 1)

A forward/reverse control button (b) determines the direction of the tool and also serves as a lock-off button.

To select forward rotation, release the trigger switch and depress the forward/reverse control button on the right side of the tool.

To select reverse, depress the forward/reverse control button on the left side of the tool. The center position of the control button locks the tool in the off position. When changing the position of the control button, be sure the trigger is released.

NOTE: The first time the tool is run after changing the direction of rotation, you may hear a click on start up. This is normal and does not indicate a problem.

Worklights (fig. 1)

There are three worklights (g) located around the chuck collar (c). The worklights will be activated when the trigger switch is squeezed.

When the trigger is released the worklight will stay illuminated for up to 20 seconds.

NOTE: The worklights are for lighting the immediate work surface and are not intended to be used as a flashlight.

Quick-Release Chuck (fig. 1, 3)

DCF835, DCF885

NOTE: The chuck accepts 6.35 mm (1/4") hex accessories and 25.4 mm (1") bit tips only. Using 25.4 mm (1") bits allows better access in tight spaces.

Place the forward/reverse button (b) in the locked off (center) position or remove battery pack before changing accessories.

To install an accessory, push accessory to fully insert into chuck. The chuck collar does not need to be pulled up to lock accessory in place.

To remove an accessory, pull the chuck collar away from the front of the tool. Remove the accessory and release the collar.

Anvil with Detent Pin (Fig. 1)

DCF830, DCF880

Place the switch in the locked off (center) position or remove battery pack before changing accessories.

To install a socket on the anvil, align the hole in the side of the socket with the detent pin (m) on the anvil (l). Press the socket on until the detent pin engages in the hole. Depression of detent pin may be necessary to aid installation of socket.

To remove a socket, depress the detent pin through the hole and pull the socket off.



WARNING: Use only impact sockets. Non-impact sockets may break and cause a hazardous condition. Inspect socket prior to use to ensure that it contains no cracks.

Usage

Your impact tool generates the following maximum torque:

Cat #	Ft.-Lbs.	In.-Lbs.	Nm
DCF830	135	1620	185
DCF835	111	1330	150
DCF880	150	1800	203
DCF885	114	1400	155



CAUTION: Ensure fastener and/or system will withstand the level of torque generated by the tool. Excessive torque may cause breakage and possible personal injury.

1. Place the socket on the fastener head. Keep the tool pointed straight at the fastener.
2. Press switch to start operation. Release the switch to stop operation. Always check torque with a torque wrench, as the fastening torque is affected by many factors including the following:
 - **Voltage:** Low voltage, due to a nearly discharged battery, will reduce fastening torque.
 - **Socket size:** Failure to use the correct socket size will cause a reduction in fastening torque.
 - **Bolt Size:** Larger bolt diameters generally require higher fastening torque. Fastening torque will also vary according to length, grade, and torque coefficient.
 - **Bolt:** Ensure that all threads are free of rust and other debris to allow proper fastening torque.
 - **Material:** The type of material and surface finish of the material will affect fastening torque.
 - **Fastening Time:** Longer fastening time results in increased fastening torque. Using a longer fastening time than recommended could cause the fasteners to be overstressed, stripped or damaged.

MAINTENANCE

Your DEWALT power tool has been designed to operate over a long period of time with a minimum of maintenance. Continuous satisfactory operation depends upon proper tool care and regular cleaning.



WARNING: To reduce the risk of serious personal injury, place the forward/reverse button in the lock-off position or turn tool off and disconnect battery pack before making any adjustments or removing/installing attachments or accessories. An accidental start-up can cause injury.

The charger and battery pack are not serviceable. There are no serviceable parts inside.



Lubrication

Your power tool requires no additional lubrication.



Cleaning



WARNING: Blow dirt and dust out of the main housing with dry air as often as dirt is seen collecting in and around the air vents. Wear approved eye protection and approved dust mask when performing this procedure.



WARNING: Never use solvents or other harsh chemicals for cleaning the non-metallic parts of the tool. These chemicals may weaken the materials used in these parts. Use a cloth dampened only with water and mild soap. Never let any liquid get inside the tool; never immerse any part of the tool into a liquid.

CHARGER CLEANING INSTRUCTIONS



WARNING: Shock hazard. Disconnect the charger from the AC outlet before cleaning. Dirt and grease may be removed from the exterior of the charger using a cloth or soft non-metallic brush. Do not use water or any cleaning solutions.

Optional Accessories



WARNING: Since accessories, other than those offered by DEWALT, have not been tested with this product, use of such accessories with this tool could be hazardous. To reduce the risk of injury, only DEWALT recommended accessories should be used with this product.



WARNING: To reduce the risk of injury, only use DEWALT impact-ready accessories.

Consult your dealer for further information on the appropriate accessories.

Protecting the Environment



Separate collection. This product must not be disposed of with normal household waste.

Should you find one day that your DEWALT product needs replacement, or if it is of no further use to you, do not dispose of it with household waste. Make this product available for separate collection.



Separate collection of used products and packaging allows materials to be recycled and used again. Re-use of recycled materials helps prevent environmental pollution and reduces the demand for raw materials.

Local regulations may provide for separate collection of electrical products from the household, at municipal waste sites or by the retailer when you purchase a new product.

DEWALT provides a facility for the collection and recycling of DEWALT products once they have reached the end of their working life. To take advantage of this service please return your product to any authorised repair agent who will collect them on our behalf.

You can check the location of your nearest authorised repair agent by contacting your local DEWALT office at the address indicated in this manual. Alternatively, a list of authorised DEWALT repair agents and full details of our after-sales service and contacts are available on the Internet at: www.2helpU.com.



Rechargeable Battery Pack

This long life battery pack must be recharged when it fails to produce sufficient power on jobs which were easily done before. At the end of its technical life, discard it with due care for our environment:

- Run the battery pack down completely, then remove it from the tool.
- Li-Ion cells are recyclable. Take them to your dealer or a local recycling station. The collected battery packs will be recycled or disposed of properly.

充电式冲击起子 / 扳手

DCF830、DCF835、DCF880、DCF885

恭喜!

恭喜您选择了 DeWALT 工具。凭借多年的经验和产品开发及创新方面的不断努力，DeWALT 已经成为专业电动工具使用者最可靠的合作伙伴之一。

技术参数

		DCF830	DCF835	DCF880	DCF885
电压	V	14.4	14.4	18	18
电池类型		锂离子	锂离子	锂离子	锂离子
空载速度	min ⁻¹	0-2300	0-2800	0-2300	0-2800
冲击率	min ⁻¹	0-2700	0-3200	0-2700	0-3200
最大扭矩	Nm	185	150	203	155
工具手柄		1/2" 方形 (13 mm)	1/4" 六角形 (6.35 mm)	1/2" 方形 (13 mm)	1/4" 六角形 (6.35 mm)
重量 (不含电池组)	kg	1.01	0.93	1.01	0.93

电池组	DCB140	DCB141	DCB142	DCB180	DCB181	DCB182	DCB183	DCB184
电池类型	锂离子	锂离子	锂离子	锂离子	锂离子	锂离子	锂离子	锂离子
电压	V _{DC}	14.4	14.4	14.4	18	18	18	18
电容	A _n	3.0	1.5	4.0	3.0	1.5	4.0	2.0
重量	kg	0.53	0.30	0.54	0.64	0.35	0.61	0.40

充电器	DCB105			
电源电压	V _{AC}	220 V		
电池类型		锂离子		
大约充电时间	min	30 (1.5 安时电池组)	55 (3.0 安时电池组)	70 (4.0 安时电池组)
重量	kg	0.49		

充电器	DCB115			
电源电压	V _{AC}	220 V		
电池类型		锂离子		
大约充电时间	min	25 (1.3 安时电池组)	30 (1.5 安时电池组)	40 (2.0 安时电池组)
		55 (3.0 安时电池组)	70 (4.0 安时电池组)	90 (5.0 安时电池组)
重量	kg	0.5		

定义：安全准则

下列定义解释了各警示词的严重程度。请仔细阅读本手册，并注意警示符号的出现。



危险：表示存在紧急的危险情况，如果不加以避免，则可能导致死亡或严重伤害。



警告：表示存在潜在的危险情况，如果不加以避免，则可能导致死亡或严重伤害。



警示：表示存在潜在的危险情况，如果不加以避免，则可能导致轻度或中度伤害。

注意：表示不涉及人身伤害的情况，如果不加以避免，可能导致财产损失。



表示存在触电的危险。



表示存在火灾的危险。



警告：为了减少受伤的危险，请阅读使用手册。

电动工具一般安全警告



警告！请仔细阅读所有安全警告和指示说明。如果不遵守下列警告和指示，则可能会导致触电，火灾和/或严重伤害的危险。

请保存所有警告和指示，以备将来查阅。

警告中的术语“电动工具”是指由市电驱动时（有线）电动工具，或由电池驱动时（无线）电动工具。

1) 工作场地

- 保持工作场地清洁和明亮。**混乱和黑暗的场地会引发事故。
- 不要在易爆环境，如有易燃液体、气体或粉尘的环境下操作电动工具。**电动工具产生的火花会点燃粉尘或气体。
- 让儿童和旁观者离开后操纵电动工具。**分心会使你放松控制。

2) 电气安全

- 电动工具的插头必须与插座相配。绝不能以任何方式改装插头。需接地的电动工具不能使用任何转换插头。**未经改装的插头和相配的插座将减少触电危险。
- 避免人体接触接地表面，如管道、散热片、和冰箱。**如果你身体接地会增加触电危险。

- 不得将电动工具暴露在雨中或潮湿环境中。**水进入电动工具将增加触电危险。
- 不得滥用电线。绝不能用电线搬运、拉动电动工具或拔出其插头。让电动工具远离热、油、锐边或运动部件。**受损或缠绕的电线会增加触电危险。
- 当在户外使用电动工具时，使用适合户外使用的外接电线。**适合户外使用的电线将减少触电危险。
- 如果必须在潮湿场合使用电动工具，请使用漏电保护装置 (RCD)。**使用漏电保护装置可减少触电的危险。

3) 人身安全

- 保持警觉。当操作电动工具时关注所从事的操作并保持清醒。切勿在疲倦、药物、酒精或治疗反应下操作电动工具。**在操作电动工具期间精力分散会导致严重人身伤害。
- 使用安全装置。始终佩戴护目镜。**安全装置，诸如适当条件下的防尘面具、防滑安全鞋、安全帽、听力保护等装置能减少人身伤害。
- 避免突然起动。确保开关在插入插头时处于关断位置。**手指放在已接通电源的开关上或开关处于接通状态时插入插头可能会导致危险。
- 在电动工具接通之前，拿掉所有调节钥匙或扳手。**遗留在电动工具旋转零件上的扳手可能会导致人身伤害。
- 手脚不要伸得太长。时刻注意脚下和身体平衡。**这样在意外情况下才能更好地控制电动工具。
- 着装适当。不要穿宽松衣服或佩戴饰品。**让您的头发、衣服和手套远离运动部件。宽松衣服、配饰或长发可能会卷入运动部件。
- 如果提供了与排屑装置、集尘设备连接用的装置，请确保他们连接完好且使用得当。**使用这些装置可减少碎屑引起的危险。

4) 电动工具的使用以及注意事项

- a) **不要滥用电动工具。根据用途使用适当的电动工具。**使用适当的设计额定值的电动工具会使你工作更有效、更安全。
- b) **若开关不能接通或关断电源工具，则不能使用该电动工具。**不能用开关来控制的电动工具是危险的且必须进行修理。
- c) **在执行任何调整、更换附件或贮存电动工具之前，必须从电源上拔掉插头和 / 或将电池盒脱开电源。**这种防护性措施将减少电动工具突然起动的风险。
- d) **将闲置的电动工具贮存在儿童所及范围之外，并且不要让不熟悉电动工具或对这些说明不了解的人操作电动工具。**电动工具在未经培训的用户手中是危险的。
- e) **保养电动工具。检查运动件的安装偏差或卡住、零件破损情况和影响电动工具运行的其他条件。如有损坏，电动工具必须在使用前修理好。**许多事故由维护不良的电动工具引发。
- f) **保持刀具锋利和清洁。**保养良好的有锋利切削刃的刀具不易卡住而且容易控制。
- g) **按照使用说明书以及打算使用的电动工具的特殊类型要求的方式，考虑作业条件和进行的作业来使用电动工具、附件和工具的刀头等。**将电动工具用作那些与要求不符的操作可能会导致危险情况。

5) 电池工具的使用以及注意事项

- a) **确保开关在插入电池盒前处于断开状态。**将电池盒插入到开关状态为接通的电动工具上会引发事故。
- b) **只由制造商规定的充电器充电。**将适用于某种电池盒的充电器用到其他电池盒时会发生着火危险。
- c) **只使用配有特制电池盒的电动工具。**使用其他电池盒会发生损坏盒着火危险。
- d) **当电池盒不用时，将它远离其他金属物品，例如回形针、硬币、钥匙、钉子、螺**

钉或其他小金属物品，以防一端与另一端连接。电池端部短路会引起燃烧或火灾。

- e) **在滥用条件下，液体会从电池中溅出；避免接触。如果无意间碰到了，用水冲洗。如果液体碰到眼睛，还要寻求医疗帮助。**从电池中溅出的液体会发生腐蚀或燃烧。

6) 维修

- a) **让专业维修人员使用特定备件维修电动工具。**这将保证所维修的电动工具的安全。

冲击扳手的附加安全说明

- 操作过程中紧固件可能接触隐藏的电线时，请握住工具的绝缘表面。紧固件接触带电电线可能使电动工具外露的金属部件带电，因而导致操作人员触电。

剩余风险

尽管遵守了相关的安全法规并采用安全装备，某些剩余风险仍然是无法避免的。这些风险包括：

- 听力损伤。
- 四射的物品引起的人身伤害。
- 操作过程中配件加热而产生的烧伤危险。
- 长时间的使用引起的人身伤害。

工具上的标识

工具有下列标志：



使用前请仔细阅读使用手册。

日期代码位置

连接工具和电池之间的外壳表面印有日期代码，日期代码包括制造年份。

例如：

2012 XX XX

制造年份

针对所有电池充电器的重要安全说明

请妥善保存这些说明：本手册包含重要的 DCB105 和 DCB115 电池充电器安全和操作说明。

- 使用充电器之前，请阅读所有说明和充电器、电池组以及电池组产品上的警示标记。



警告：触电危险。禁止让任何液体进入充电器，否则会引起触电。



警告： 烧伤危险。为了减少受伤的危险，只使用 DEWALT 充电式电池组充电。其它类型的电池可能会过热爆裂，造成人身伤害和财产损失。



警告： 监督儿童以确保他们不把设备当玩具。

注意： 在某些情况下，充电器连接电源时，异物可能会连接充电器内的外露充电接触点而造成短路。请勿让能导电的异物靠近充电器内，这些异物包括但不限于钢棉、铝箔或任何金属颗粒的堆积物。充电器中没有电池组时，请断开充电器和电源。清洗前请拔掉充电器。

- 禁止使用本手册指定充电器以外的其他任何充电器为电池组充电。充电器和电池组是专门设计的，具有兼容性。
- 除了为 DEWALT 充电式电池充电以外，这些充电器都不能用于其他任何用途。否则可能会导致火灾、电击或触电。
- 请勿将充电器暴露于雨中或雪中。
- 断开充电器时应拔掉插头，切勿拉拽电线。这将减少电源插头和电源线损坏的风险。
- 确保电源线布置在不易踩踏、踢绊、拉扯或会受到损害或压力的位置。
- 非绝对必要条件下禁止使用延长线。使用延长线不当可能会导致火灾、触电或电击的危险。
- 户外操作充电器时，要保持干燥，使用适合户外使用的延长线。适合户外使用的电线会减少触电的危险。
- 禁止堵塞充电器上的通风槽。通风槽位于充电器的顶部和两侧。充电器应远离所有热源。
- 禁止使用电源线或插头损坏的充电器，请立即更换损坏的充电器。
- 禁止使用受过重击、掉落或以其他方式受损的充电器。请将损坏的充电器送到授权的服务中心维修。
- 请勿拆卸充电器，请将需要维修或服务的充电器送到授权的服务中心。不正确的重装可能会引起触电、电击或火灾的危险。
- 损坏的电源线必须立即由制造商、服务代理或类似的合格人员进行更换以防止安全隐患。
- 清洁前请将充电器和插座断开以减少触电的危险。仅取出电池不会减少触电风险。
- 切勿将两个充电器连接在一起。
- 充电器额定电力是标准 220 伏特家用电压。禁止在任何其他电压下使用充电器。这条规则不适用于车载充电器。

请妥善保存这些说明

充电器

DCB105 和 DCB115 充电器适用于：10.8V、14.4V 和 18V 的锂离子（DCB121、DCB123、DCB140、DCB141、DCB142、DCB180、DCB181、DCB182、DCB183和DCB184）电池组。

该充电器无需调整，专为简易操作而设计。

充电程序（图 2）

- 插入电池组前请将充电器插入到合适的 220 伏特插座。
- 将电池组（f）插入到充电器中，确定电池组完全就位。红色（充电中）指示灯将不断闪烁，表示充电过程已经开始。
- 红色灯持续亮起表示充电完成。此时电池组已完全充电，您可以使用电池组或将电池组留在充电器上。

注： 为了确保锂离子电池的最佳性能和寿命，在首次使用电池组之前必须将它完全充电。

充电程序

关于电池组的充电状态，请参阅下表。

充电状态	
	充电中 — — — —
	充电完成 —————
	热/冷电池组延迟 — • — • — • — •
	故障电池组或充电器 ••••••••••••
	故障电源线 ••••••••

这个充电器不能为故障电池组充电。充电器指示灯不亮或“故障电池组或充电器”指示灯闪烁时，表示电池有故障。

注意： 这也可能意味充电器有故障。

如果充电器提示有故障存在，请将充电器和电池组送到授权的服务中心进行测试。

热/冷电池组延迟

当充电器检测到电池过热或过冷时，它会自动启动热/冷电池延迟模式，暂停充电，直到电池达到适当的温度。然后，充电器会自动切换到电池组充电模式。此功能可确保电池拥有最长的使用寿命。

XR 锂电池工具的设计带有防止电池超载、过热或深度放电的电子保护系统。

如果电子保护系统处于运作状态，该工具将自动停止运转。如果发生这种情况，请将锂电池放在充电

器上直到完全充电。

冷电池组充电速率是温热的电池组充电速率的一半左右。电池组在整个充电周期的充电速度都会较慢，即使电池升温也不会返回到最高速度。

针对所有电池组的重要安全说明

在订购替换电池组时，请务必附上目录号码和电压。

货箱中的电池组是未完全充电的。在使用电池组和充电器之前，请阅读下面的安全说明，然后按照充电程序进行操作。

请阅读所有说明。

- 禁止在易爆环境中充电或使用电池组，如有易燃液体、气体或粉尘的环境。插入或取出电池组时可能会点燃粉尘或烟雾。

切勿将电池组强行插入充电器。禁止以任何方式改装电池组并将电池组插入不兼容的充电器，这种操作可能会导致电池组破裂，造成严重的人身伤害。

- 只使用指定的 DeWALT 充电器为电池组充电。
- 禁止把电池组浸泡在水或其他液体中，或泼洒水或其他液体到电池组上。
- 禁止在温度可能达到或超过 40°C (105°F) 的地方（如夏天户外的棚子或金属建筑物中）存储或使用工具和电池组。
- 为达到最佳效果，请确保电池组在使用前完全充电。



警告：无论任何理由，都禁止打开电池组。电池组外壳破裂或损坏时，禁止将电池组插入充电器。请勿挤压、掉落或损坏电池组。禁止使用受过强烈重击、掉落、碾压或以任何其他方式（如被钉子穿破、受到锤子的重击、踩踏）受损的电池组或充电器。否则会引起触电或电击。损坏的电池组应交回服务中心回收。



警示：在不使用时，请将工具放置在不会引起人摔倒的稳定表面上。一些具有大型电池组的工具可以直立于电池组上，但很容易被撞翻。

锂离子电池的安全说明

- 即使在电池组严重受损或完全磨损的情况下，也请勿焚烧电池组。电池组可能会在火中爆炸。锂离子电池组在燃烧时会释放有毒气体和物质。
- 如果皮肤接触到电池内含物质，请立即用温和肥皂和水冲洗接触的地方。如果电池液进入眼睛，应睁开眼睛用清水冲洗至少 15 分钟或直到刺激感消失。如果需要医疗救助，请告知医

护人员：电池电解质是由液状有机碳酸盐和锂盐的混合物组成。

- 电池里的成分可能导致呼吸道刺激。此时请保持空气流通。如果症状仍然存在，请就医。



警告：烧伤危险。电池液如果接触到火花或火焰可能会燃烧。

电池组

电池类型

DCF830 和 DCF835 使用 14.4 伏特电池组。

DCF880 和 DCF885 使用 18 伏特电池组。

DCB140、DCB141、DCB142、DCB180、

DCB181、DCB182、DCB183 或 DCB184 电池组都可以使用。更多信息，请参阅技术参数。

存储建议

- 最好将电池存放在阴凉、干燥、远离阳光直射、不会过热或过冷的地方。为了获得最佳的电池性能和使用寿命，在不使用时请将电池组存储在室温下。
- 长期存储时，建议将完全充电的电池组从充电器取出，存储在阴凉、干燥的地方，以达到电池组的最佳性能。

注意：电池组存储时不能处于电荷完全耗尽的状态。在使用电池组之前，电池组必须重新充电。

充电器和电池组上的标签

除了在本手册中使用的标志，充电器和电池组的标签还包括：



使用前请仔细阅读使用手册。



电池充电中。



电池完成充电。



热/冷电池组延迟。



故障电池组或充电器。



故障电源线。



禁止使用导电物体碰触。



禁止对损坏的电池组充电。



只使用 DeWALT 电池组。其他电池组可能会爆炸，造成人身伤害和损害。



禁止暴露于水中。



电线故障，请立即更换。



只在 4°C 和 40°C 之间的温度下充电。



废弃电池组请回收。



禁止焚烧电池组。



锂离子电池组充电。



充电时间，请参阅技术参数。



只能在室内使用。

包装内容

本产品包装内含有：

- 1 个冲击起子/扳手
- 1 个充电器
- 2 个电池
- 1 个起子头夹具（只适用于冲击起子）
- 1 个皮带扣
- 1 个工具箱
- 1 份使用手册

注：N-型号不包括电池组、充电器和维修箱。

- 检查工具、部件或配件是否在运输过程中损坏。
- 操作前请花时间仔细阅读和理解本手册。

说明（图 1、4）



警告：禁止改装电动工具或其任何部分。否则可能导致损失或人身伤害。

- a. 触发开关
- b. 正转/反转控制按钮
- c. 夹具环
- d. 6.35 mm (1/4") 六角形快速释放夹头 (DCF835、DCF885)

e. 电池释放按钮

f. 电池组

g. 工作灯

h. 皮带扣

i. 螺钉

j. 起子头夹具 (DCF835、DCF885)

k. 主握柄

l. 铁砧

m. 定位销 (DCF830、DCF880)

预期用途

这些冲击起子 / 扳手是为专业冲击钻孔、紧固等应用而设计的。

冲击功能使这个工具非常有用，特别是在木材、金属和混凝土中钻紧固件这方面。

请勿在潮湿环境中或在有易燃液体或气体的环境中使用本工具。

冲击起子是专业的电动工具。请勿让儿童接触工具。缺乏经验的操作员需要在监督下使用此工具。

- 本产品不适合身体、感官或心智能力有缺陷以及缺乏经验、知识或技能的人员（包括儿童）使用，除非有人负责他们的安全监督。请勿在无人监管的情况下让儿童触及本产品。

电气安全



本设备为双重绝缘，因此无须接地线。请务必确认电源电压是否与标牌上标明的电压一致。



警告：如电源线损坏，必须用一条通过服务部门购得的专门制备软线来更换。

如电源线由具备同等资格但未经史丹利授权的人士更换，则产品质保将无效。

使用延长线

除非绝对必要，否则请勿使用延长线。使用与您的充电器输入功率相符的合格延长线（见技术参数）。导线的最小尺寸为 1mm²，最大长度为 30m。

当使用电缆卷筒时，请务必完全卷出电缆。

组装和调整



警告：为了减少严重人身伤害的危险，调整或拆卸/安装附件或配件之前，请将正转/反转控制按钮锁定在关闭位置，或请务必关闭工具电源，断开电池组。意外启动容易导致严重的人身伤害。



警告：只使用 DEWALT 电池组和充电器。



警告：为了减少严重人身伤害的危险，调整或拆卸/安装附件或配件之前，请将正转/反转控制按钮锁定在关闭位置，或请务必关闭工具电源，断开电池组。意外启动容易导致严重的人身伤害。

插入和拆除电池组（图 2）

注意：为达到最佳效果，请确保电池组在使用前完全充电。

将电池组安装到工具手柄中

1. 将电池组 (f) 对齐工具手柄内的轨道 (图 2)。
2. 将电池组滑入手柄内，使其牢牢地固定在工具内，并确保不会脱落。

从工具上移除电池组

1. 按电池释放按钮 (e)，并用力将电池组从工具手柄中拉出。
2. 按本手册充电器部分所述将电池组插入充电器中。

电量计电池组（图 2）

一些 DEWALT 电池组包含电量计，而电量计的三个青色指示灯则表示电池组内的剩余电量。

按下电量计按钮 (l) 不要松开，即可启动电量计。三个指示灯的亮灭组合显示电池剩余电量的多少。当电池电量过低时，三个指示灯都不亮，此时电池需要充电。

注意：电量计仅指示电池组的剩余电量。它并不表示该工具的功能性能，且将根据产品组件、温度和最终用户的使用情况而有所不同。

皮带扣和钻头夹具（图 1）



警告：为了减少严重人身伤害的危险，请勿将工具悬挂在头顶上方或用皮带扣悬挂物品。只能使用工作皮带悬挂工具的皮带扣。



警告：为了减少严重人身伤害的危险，确保固定皮带扣子的螺钉是牢固的。

重要：安装或更换皮带扣或钻头夹具时，只使用提供的螺钉 (i)。切记要拧紧螺钉。

可使用提供的螺钉 (i) 将皮带扣 (h) 和钻头夹具 (j) 装到工具的任意一侧，以方便习惯左手操作或习惯右手操作的用户使用。无需皮带扣和钻头夹具时，可以从工具上拆除。

要拆除皮带扣和钻头夹具时，卸下固定它们的螺钉 (i)，然后在另一边重新装上。切记要拧紧螺钉。

操作

使用说明



警告：请务必遵守安全指示和适用的规则。

正确的手持方式（图 1、4）



警告：为了减少严重人身伤害的危险，请务必使用如图所示的正确的手持方式。



警告：为了减少严重人身伤害的危险，请务必紧握住工具以防突发状况。

正确的手持方式如图所示，一只手要放在主握柄 (k) 上。

变速触发开关（图 1）

开启该工具请按下触发开关 (a)。关闭工具请释放触发开关。您的工具配备制动器。触发开关完全释放时夹头将停止运作。

变速开关可以让您以低速开始使用工具。开关被压下越多，则工具运转越快。为了获得最长的工具寿命，请只在钻起始孔或起始旋紧固件时使用变速功能。

注意：不建议在变速范围内连续使用工具。否则可能会损坏开关，应尽量避免。

正转/反转控制按钮（图 1）

正转/反转控制按钮 (b) 确定工具方向，也有锁定按钮的功能。

选择向前旋转时，释放触发开关，按下工具右侧的正转/反转控制按钮。

选择反向旋转时，按下工具左侧的正转/反转控制按钮。控制按钮的中心位置会将工具锁定在关闭状态。改变控制按钮的位置时，确保触发开关处于释放状态。

注意：改变旋转方向后第一次运行该工具时，您可能在启动时听到“啞嗒声”。这是正常现象，并不代表出现故障。

工作灯（图 1）

夹具环 (c) 周围有三盏工具灯 (g)。挤压触发开关即可激活工作灯。从触发开关到释放后，工作灯照明状态将最大停留 20 秒。

注意：工作灯是用于照明紧邻的工作表面，不能当做手电筒使用。

快速释放夹头 (图 1、3)

DCF835、DCF885

注意：夹头仅适用于 6.35mm (1/4") 六角形配件和 25.4mm (1") 钻头。使用 25.4mm (1") 钻头可以更好地在狭小的空间操作。

更换附件之前，将正转/反转控制按钮 (b) 锁定在关闭状态或拆除电池组。

安装附件时把配件完全插入到夹头。锁定配件时不需要拉起夹具环。

若要拆除配件，将夹具环拉离工具前部。拆除配件，松开环口。

带卡销的铁砧 (图 1)

DCF830、DCF880

更换附件之前，将开关锁定在关闭状态或拆除电池组。

安装套筒至铁砧时，将套筒一侧的孔与铁砧上的定位销 (m) 对齐。按下套简直至定位销插入孔中。必要时可对定位销施加压力，使套筒安装顺利。

若要拆除套筒，按下定位销，将套筒从孔中拉出。



警告：仅能使用冲击套筒。非冲击型套筒可能会破裂和导致危险情况。使用套筒之前，请检查套筒是否处于良好状态且无裂痕。

用法

您的冲击工具生成下列最大扭矩：

Cat #	Ft.-Lbs.	In.-Lbs.	Nm
DCF830	135	1620	185
DCF835	111	1330	150
DCF880	150	1800	203
DCF885	114	1400	155



警告：确保紧固件和/或系统能够承受由工具生成的扭矩水平。过大的扭矩可能会造成破损和人身伤害。

- 将套筒放在紧固件的头部。保持工具和紧固件成直线。
- 按下开关启动操作。释放开关停止操作。由于紧固扭矩受以下因素影响，请务必使用扭矩扳手检查扭矩：
 - 电压：低电压，几乎完全放电的电池会降低紧固扭矩。
 - 套筒的大小：如果不使用正确的套筒尺寸，将使紧固扭矩变小。
 - 螺栓尺寸：螺栓直径越大，通常需要的紧固力矩越大。紧固扭矩也将会随着长度、等级和扭矩系数的变化有所不同。

- 螺栓：确保所有螺纹未生锈，没有其他杂物以产生适当的紧固扭矩。
- 材料：材料的类型和材料的表面涂层都会影响紧固扭矩。
- 紧固时间：紧固时间越长，紧固扭矩越大。如果紧固时间比建议的紧固时间长，可能会导致紧固件不堪重负、剥离或损坏。

维护

您的 DEWALT 电动工具设计精良，可以长期使用，只需极少的维护。连续令人满意的操作取决于适当的工具护理和定期清洁。



警告：为了减少严重人身伤害的危险，调整或拆卸/安装附件或配件之前，请将正转/反转控制按钮锁定在关闭位置，或请务必关闭工具电源，断开电池组。意外启动容易造成人身伤害。

充电器和电池组都不能被维修。充电器和电池组内没有可以维修的部件。



润滑

本电动工具无需另行润滑。



清洁



警告：通风口和周围积聚可见的粉尘时，请用干燥的空气吹走主机外壳内的粉尘和灰尘。执行此过程时，需戴上经认可的护目装备和防尘口罩。



警告：切勿使用溶剂或其他剧烈化学物质来清洁工具的非金属零件。这些化学物质可能会削弱这些部位使用的材料。请用布蘸中性的肥皂水擦拭。切勿让任何液体进入工具，禁止让工具的任何部分在液体中浸泡。

充电器清洁说明



警告：触电危险。清洁前，请把充电器与交流电源插座断开。可用布或非金属软刷清除充电器外部的污垢和油脂。禁止使用水或任何清洁剂。

可选配件



警告：除了 DEWALT 提供的配件之外，其他配件都未经此产品兼容性测试，因此本工具若使用此类配件将存在

安全隐患。为了减少受伤的风险，本产品只可使用 DEWALT 推荐的配件。



警告：为了减少受伤的风险，本产品只可使用 DEWALT 冲击型配件。

请向您的经销商咨询更多关于合适配件的信息。

环境保护



分类回收。本产品不得与普通家庭垃圾一起处理。

如果有一天您的 DEWALT 产品需要更换或不能继续使用，请不要把它和家庭垃圾一起处理。请把它单独分类回收。



使用过的产品和包装的分类回收能够得以再循环和再利用。再生材料的再利用有助于防止环境污染，并降低对原材料的需求。

市政废物处理场或您购买新产品的零售商处会向您提供当地家用电器产品分类回收的有关规定。

DEWALT 提供设施收集和回收使用寿命到期的 DEWALT 产品。要充分利用这项服务，请将产品返回任何授权的维修代理，他们将代表我们回收您的产品。

您可以在本手册查找离您最近的授权维修代理的位置，与本手册注明的当地 DEWALT 办事处联系。另外，您也可以登陆以下网址查看授权 DEWALT 维修代理商清单，以及我们的售后服务的详细信息和联系方式。www.2helpU.com。



充电式电池组

本长寿命电池组不能提供顺利完成工作所需的电力时必须进行充电。其电池技术寿命结束时，请妥善处理以保护我们的环境。

- 耗尽电池组的电力，然后从工具上拆下。
- 锂离子电池是可回收的。将它们送往您的经销商处或当地的回收站。回收的电池组将被妥善回收或处理。

制造商：百得（苏州）科技有限公司

地址：苏州工业园区苏虹中路200号出口加工区

产地：苏州

充電式震動起子 / 衝擊扳手

DCF830、DCF835、DCF880、DCF885

恭喜閣下！

感謝您選購 DEWALT 工具。憑藉多年的產品開發和創新經驗，DEWALT 已成為專業電動工具使用者最信賴的夥伴。

技術資料

		DCF830	DCF835	DCF880	DCF885
電壓	伏特	14.4	14.4	18	18
電池類型		鋰離子電池	鋰離子電池	鋰離子電池	鋰離子電池
空載速度	min ⁻¹	0-2300	0-2800	0-2300	0-2800
震動率	min ⁻¹	0-2700	0-3200	0-2700	0-3200
最大扭矩	牛米	185	150	203	155
工具固定器		1/2" 方形 (13 mm)	1/4" 六角形 (6.35 mm)	1/2" 方形 (13 mm)	1/4" 六角形 (6.35 mm)
重量 (不包括電池組)	kg	1.01	0.93	1.01	0.93

電池組	DCB140	DCB141	DCB142	DCB180	DCB181	DCB182	DCB183	DCB184	
電池類型	鋰離子電池	鋰離子電池	鋰離子電池	鋰離子電池	鋰離子電池	鋰離子電池	鋰離子電池	鋰離子電池	
電壓	V _{DC}	14.4	14.4	14.4	18	18	18	18	
容量	A _n	3.0	1.5	4.0	3.0	1.5	4.0	2.0	5.0
重量	kg	0.53	0.30	0.54	0.64	0.35	0.61	0.40	0.62

充電器	DCB105			
主電壓	V _{AC}	110 V		
電池類型		鋰離子電池		
大約充電時間	分	30 (1.5 Ah 電池組)	55 (3.0 Ah 電池組)	70 (4.0 Ah 電池組)
重量	kg	0.49		

充電器	DCB115			
主電壓	V _{AC}	110V		
電池類型		鋰離子電池		
大約充電時間	分	25 (1.3 Ah 電池組)	30 (1.5 Ah 電池組)	40 (2.0 Ah 電池組)
		55 (3.0 Ah 電池組)	70 (4.0 Ah 電池組)	90 (5.0 Ah 電池組)
重量	kg	0.49		

定義：安全指南

以下定義描述了每一個詞彙的嚴重程度。請閱讀該手冊並注意這些符號。



危險：表示緊急危險情況，若未能避免，將導致死亡或嚴重傷害。



警告：表示潛在危險情況，若未能避免，可能導致死亡或嚴重傷害。



小心：表示潛在危險情況，若未能避免，可能導致輕微或中度傷害。

注意：表示一種非人身傷害的行為，若未能避免，可能導致財產損失。



表示觸電危險。



表示火災危險。



警告：為了降低受傷的風險，必須仔細閱讀使用手冊。

電動工具一般安全警告



警告！請閱讀所有安全警告及指示。不遵循這些警告和指示可能會導致觸電、火災及/或嚴重傷害。

請妥善保存所有的警告和使用手冊
以備將來查閱

警告中的名詞「電動工具」是指電源驅動（插電）電動工具，或者電池驅動（充電）電動工具。

1) 工作場地安全

- 保持工作場地清潔和明亮。混亂或黑暗的場地會引發事故。
- 不要在易爆環境，如有易燃液體、氣體或塵埃的環境中操作電動工具。電動工具產生的火花會點燃塵埃或氣體。
- 請等待兒童和旁觀者離開之後才操縱電動工具。分心會導致您疏忽於控制。

2) 電器安全

- 電動工具插頭必須與插座相符。切勿以任何方式改裝插頭。需接地的電動工具不能使用任何配接器插頭。未經改裝的插頭和相符的插座可以減少觸電危險。
- 避免人體接觸接地表面，如管道、散熱片、爐灶和冰箱。若您的身體接地可增加觸電危險。
- 不得將電動工具暴露在雨中或潮濕環境中。水進入電動工具會增加觸電危險。
- 請勿濫用電線。切勿使用電線來搬運、拉動電動工具或拔出插頭。讓電線遠離熱、油、銳邊或活動部件。受損或纏繞的電線可增加觸電危險。

- 若要在戶外使用電動工具，請使用適合戶外使用的延長電線。使用適合戶外使用的電線可減少觸電危險。
- 若必須在潮濕場合使用電動工具，請使用漏電保護器 (RCD)。使用 RCD 可降低觸電危險。

3) 人身安全

- 保持警覺；在操作電動工具時，請留意所執行的操作並按照一般的程式執行。切勿在疲倦、或受到藥物、酒精或治療的影響下操作電動工具。操作電動工具期間注意力分散會導致嚴重人身傷害。
- 使用個人防護裝置。始終佩戴護目鏡。防護裝置，例如在適當條件下可使用的防塵面具、防滑安全鞋、安全帽或聽力保護等裝置可減少人身傷害。
- 避免意外啟動。連接電源和/或電池組、檢取或搬運電動工具之前，請確定開關處於 off（關閉）位置。搬運電動工具時若將手指放在開關上，或是在接通開關電源時插入插頭都會引發危險。
- 接通電動工具之前，請卸下所有的調整鑰匙或扳手。遺留在電動工具旋轉零件上的扳手或鑰匙會導致人身傷害。
- 不要過度伸張雙手。時刻注意腳下和身體的不平衡。如此即可在發生意外的情況下更好地控制電動工具。
- 適當穿著。不要穿寬鬆衣服或佩戴飾品。讓您的頭髮、衣服和手套遠離活動部件。寬鬆衣服、佩飾或長髮可能會捲入活動部件。
- 若配備用於連接排屑裝置、集塵設備的裝置，請確定正確連接和使用這些裝置。使用集塵設備可減少與塵埃有關的危險。

4) 電動工具的使用與注意事項

- 不要超負荷使用電動工具。根據您的用途使用適當的電動工具。使用適當的電動工具在其設計可負荷的應用內，會讓您更有效、更安全地執行工作。
- 若開關不能開啟或關閉電源，請勿使用該電動工具。不能用開關來控制的電動工具將存在危險，因此必須進行修理。
- 在執行任何調整、更換配件或儲存工具之前，必須從電源上拔掉插頭和/或卸下電池組。這類防護性措施可降低電動工具意外啟動的風險。
- 將閒置的電動工具儲存在兒童無法接觸的地方，並且不要讓不熟悉電動工具或對這些使用指示不瞭解的人員操作電動工具。電動工具在未經培訓的使用者手中會發生危險。
- 維護電動工具。檢查活動部件是否對準或卡住、破損情況以及是否存在影響電動工具運行的其他情況。若有損毀，必須在使用之前

修理電動工具。許多事故都是由於欠缺維護的電動工具所導致。

- f) **保持刀具鋒利和清潔。**妥善維護、切削鋒利的刀具不會輕易卡住並可更輕鬆控制。
- g) **遵循使用指示以及工作條件和所要執行的工作使用電動工具、配件和工具刀頭等。**不按設計目的使用電動工具會導致危險。

5) 電池工具的使用與注意事項

- a) **只能使用製造廠商指定的充電器為電池充電。**使用僅適合一種電池組的充電器為其他類型的電池組充電會導致火災危險。
- b) **請使用原廠的電動工具電池組。**使用其他非原廠的電池組會導致人身傷害和火災危險。
- c) **不使用電池組時，請將其遠離如迴紋針、硬幣、鑰匙、釘子、螺絲以及其他可連通電池兩極的金屬物品。**將電池兩極短路會導致灼傷或火災。
- d) **濫用電池的情況下，液體會從電池中噴出，避免與液體接觸。**若不小心接觸液體，請用清水沖洗。若液體噴濺到眼睛上，沖洗之後還要進行治療。從電池噴出的液體會刺激皮膚或造成灼傷。

6) 檢修

- a) **本電動工具必須由合格的維修人員並只採用相同的替換零件來執行檢修。**這樣將確保電動工具的安全性。

震動扳手的其他特殊安全規定

- **若在執行操作時扣件可能會接觸隱藏的電線，請從絕緣手柄表面握住電動工具。**若扣件接觸到「帶電」導線，電動工具金屬部件表面就會「帶電」，從而導致操作人員觸電。

剩餘風險

即使應用有關的安全規定並採用安全設備，仍然還有一些無法避免的剩餘風險。包括：

- 聽力受損。
- 飛散的碎片引起的人身傷害風險。
- 配件在操作時變熱引起的火災風險。
- 長時間使用引起的人身傷害風險。

工具上的標誌

工具上可能會附帶下列圖示：



使用前請閱讀使用手冊。

日期代碼位置

日期代碼也包含製造年份，已經印刷在工具外殼上電池安裝接口的表面上。

範例：

2012 XX XX

製造年份

所有充電器之重要安全指示

請保存這些安全指示：本說明書提供有關 DCB101 充電器重要的安全和操作指示。

- 在使用充電器之前，請先閱讀所有的指示以及充電器、電池組和採用電池組的產品上的警告標記。



警告：觸電危險。切勿讓任何液體進入充電器，否則可能會導致觸電。



小心：燒傷危險。為了減低受傷風險，只可以使用 DEWALT 可再充電的電池組。其他非原廠電池可能會過熱爆裂，導致人身傷害和財產損失。



小心：必須監督小孩，確保他們沒有耍玩具。

注意：在某些情況下，充電器連接到電源後，充電器內暴露的充電觸頭會被異物導致短路。導電的異物，包括但不限於鋼絲絨、鋁箔紙或任何由金屬粒子組成的物件，必須要遠離充電器範圍。在拔掉充電器的電源之前，一定要卸下充電器裡的電池組。請先拔掉電源插頭才清潔充電器。

- **切勿嘗試使用本說明書沒有提到的充電器替電池組充電。**充電器和電池組是為了一同使用而特別設計。
- **除了為 DEWALT 可再充電的電池充電之外，這些充電器不可以用於其他用途。**否則可能會導致火災、觸電或觸電致死。
- **切勿把充電器暴露在雨、雪之中。**
- **中斷充電器的電源時，請拔除插頭而非拉扯電線。**這樣會減低電源插頭和電線損壞的風險。
- **請確保電線的位置不會被踐踏、令人絆倒，或引起其他方式的損壞或受壓。**
- **除非絕對需要，否則請勿使用延長電線。**使用不適當的延長電線會引起火災、觸電或觸電致死。
- **若要在戶外使用充電器，請使用適合乾燥場地和戶外使用的延長電線。**使用適合戶外使用的電線可減少觸電危險。

- 請勿堵住充電器上的通風槽。通風槽位於充電器的頂部和兩側。請將充電器放到遠離熱源的位置。
- 切勿操作電線或插頭損壞的充電器 — 請立即更換損壞的部份。
- 如果充電器受到重擊、掉下來或出現其他損壞情況，請勿操作充電器，並拿到授權維修中心修理。
- 切勿自行拆卸充電器。需要維護或修理時，請拿到授權維修中心。重新組裝不當可能會導致觸電、觸電致死或火災。
- 若電源線損毀，必須讓製造廠商、檢修代理或類似合格人員更換以避免發生危險。
- 在清潔之前，請將充電器的插頭從電源插座上拔掉，這樣可以減低觸電風險。拆除電池組並不能夠降低這種風險。
- 絕對不可以試圖把兩個充電器連接在一起。
- 充電器是為了標準 110 伏特的家用電源而設計。切勿試圖使用其他電壓。本規定不適用於車載充電器。

請保存這些安全指示

充電器

DCB105 和 DCB115 充電器可使用 10.8 伏特、14.4 伏特和 18 伏特鋰離子 (DCB121、DCB123、DCB140、DCB141、DCB142、DCB180、DCB181、DCB182、DCB183 和 DCB184) 電池組。

本充電器毋須調節，設計容易使用。





充電程序 (圖 2)

1. 放進電池組前，先將充電器的插頭插到適當的 110 伏特插座。
2. 將電池組 (f) 放進充電器，確保電池組已完全放入。紅燈 (充電中) 會不斷閃爍，這表示充電程序已經開始。
3. 當紅燈會持續亮起時，代表充電完成。這個時候，電池組的電力全滿，可以立即使用或是留在充電器裡。

注意：為了確保鋰離子電池的效能和使用壽命最大化，在第一次使用電池組之前必須將它完全充電。

充電過程

請見下表的電池組充電狀態。

充電狀態	
 充電中	— — — —
 電力全滿	—————
 電池組熱 / 冷延遲	—●—●—●—●
 電池組或充電器故障	●●●●●●●●●●
 電源線故障	●●●●●●●●

充電器不會為故障的電池組充電。充電器會透過不亮燈或顯示電池組故障或充電器閃爍模式來代表電池組故障。

注意：亦有可能是充電器發生故障。

如果充電器指出故障，請將充電器和電池組拿到授權維修中心進行測試。

電池組熱/冷延遲

當充電器偵測到電池過熱或過冷，就會自動啟動電池組熱/冷延遲，在電池達到適合的溫度之前暫停充電。然後，充電器會自動轉換到電池組充電模式。這項功能有效延長電池的壽命。

XR 鋰離子工具以電子保護系統設計，保護電池免受過載、過熱或深度放電。

如果電子保護系統啟動，本工具會自動關閉。如果出現此情況，請將鋰離子電池放進充電器直到電力全滿。冷的電池組的充電率大約是暖的電池組的一半。在整個充電周期，電池組會以較慢的充電率進行充電，即使電池變暖，充電率亦不會回復至最大充電率。

所有電池組之重要安全指示

購買替換電池組時，請確保您攜同目錄號和電壓資料。

包裝內的電池組並未完全充電。在使用電池組和充電器之前，請先閱讀以下安全指示並遵循所列的充電程序。

請閱讀所有指示

- 不要在易爆環境，如有易燃液體、氣體或塵埃的環境中進行充電或使用電池組。將電池組放進充電器或拆除電池組可能會點燃塵埃或氣體。
- 請勿強行將電池組放進充電器。請勿以任何方式改裝電池組以在不兼容的充電器中使用，否則電池組可能會破裂，導致嚴重人身傷害。
- 請只使用原廠的 DeWALT 充電器為電池充電。
- 請勿將水份或其他液體飛濺到電池組或將電池

組浸沒。

- 請勿在溫度可能達到或超過 40 °C (105 °F) 的地方儲存或使用本工具和電池（例如夏季時沒有遮擋的地方或金屬建築物）。
- 為了達到最好的效果，請確保電池組在使用之前已完全充電。



警告：不論是因為任何理由，都不要嘗試打開電池。如果電池組的外殼破裂或損毀，請勿將電池組放進充電器。請勿撞擊、掉下或損毀電池組。請勿使用受到重擊、掉下來或出現其他損壞情況的電池組或充電器（例如釘子刺穿、以錘子敲打或曾踐踏）。否則可能會引起觸電或觸電致死。損毀的電池組應該送回維修中心進行回收。



小心：不使用工具時，請將工具放在穩定的表面上，以免導致勾跌或掉下等危險。一些具有大型電池組的工具可以直立但可能會輕易被撞倒。

鋰離子 (Li-Ion) 之特殊安全指示

- 即使電池組已嚴重損毀或磨損，請勿焚燒電池組。電池組可能會在火中爆炸。焚燒鋰離子電池組時會產生有毒氣體和物料。
- 如果電池液體接觸到皮膚，請立即以中性肥皂和清水沖洗接觸範圍。若電池液進入眼睛，立即用清潔的水沖洗 15 分鐘或直到刺激停止。如果需要接受治療，電池的電解質由液化有機二氧化碳和鋰鹽構成。
- 開啟的電池中的物質可能會導致刺激呼吸道。請保持空氣流通。如果症狀持續，請尋求醫療協助。



警告：燒傷危險。電池液如遇到火花或火焰將會燃燒。

電池組

電池類型

DCF830 和 DCF835 需要使用 14.4 伏特電壓的電池組操作。

DCF880 和 DCF885 需要使用 18 伏特電壓的電池組操作。

可以使用 DCB140、DCB141、DCB142、DCB180、DCB181、DCB182、DCB183 或 DCB184 電池組。請參閱技術資料瞭解更多資訊。

儲存建議

1. 乾燥、涼爽、太陽不會直接照射、不會過熱或過冷的地方，就是電池組的最佳存放地點。為

達到最大效能和壽命，不使用電池時請以室溫儲存電池組。

2. 欲長期儲存，建議將電力全滿的電池組從充電器卸下，儲存於涼爽、乾燥處，使電池組效能最佳。

注意：電池組不應在電力耗盡的情況下儲存。在使用之前需要為電池組再次充電。

充電器和電池組上的標籤

除了本說明書的圖示之外，充電器和電池組上的標籤包含以下圖示：



使用前請閱讀使用手冊。



電池正在充電。



電池已充滿電。



電池組熱/冷延遲。



電池組或充電器故障。



電源線故障。



切勿插入導電體。



不要為損毀的電池組充電。



只可以使用 DeWALT 電池組。其他電池組可能會爆裂，導致人身傷害和損害。



切勿接觸水份。



立即更換損壞的電線。



只在溫度介於 4 °C 至 40 °C 之間充電。



棄置電池組時要顧及環保。



切勿焚化電池。

 Li-Ion 為鋰離子電池組充電。



請參閱**技術資料**瞭解充電時間。



僅供室內使用。

套裝內容

本套裝包括：

- 1 震動起子/扳手
- 1 充電器
- 2 電池
- 1 起子頭夾具(只適用於衝擊起子)
- 1 皮帶扣
- 1 工具箱
- 1 使用手冊

注意：N 型號不隨附電池組、充電器和工具箱。

- 檢查工具、部件或配件有否在運送途中損壞。
- 操作前，請抽空徹底地閱讀和掌握本說明書的內容。

描述 (圖 1、4)



警告：切勿改動本電動工具或其任何部件，否則可能導致損壞或人身傷害。

- a. 觸發開關
- b. 正/反轉按鈕
- c. 夾頭調整環
- d. 6.35mm(1/4")六角形快速釋放夾頭 (DCF835、DCF885)
- e. 電池釋放按鈕
- f. 電池組
- g. 工作燈
- h. 皮帶扣
- i. 螺釘
- j. 起子頭夾具 (DCF835、DCF885)
- k. 主手柄
- l. 鐵砧
- m. 插銷 (DCF830、DCF880)

設計用途

這些重型震動板手/起子是為了專業震動螺旋操作而設計。

本工具設有震動功能，在木材、金屬和混凝土鑽入扣件時特別有用。

切勿在潮濕有水或存有易燃液體或氣體的環境下使用工具。

此震動起子是專業的電動工具。切勿讓兒童接觸。經驗不足的操作者必須在指導下才可使用本工具。

- 體力、感覺或智力不足，或者缺乏經驗及/或知識的人員（包括小孩）不適合使用本產品，除非負責他們安全的人員已經為他們提供關於使用此器具的監督。切勿讓兒童單獨耍玩本工具。

電器安全

電動機只適用一種電壓。請務必檢查電池組的電壓是否與銘牌一致，並且確保充電器的電壓與電源電壓一致。



DeWALT 充電器根據 IEC 60335 進行雙重絕緣，因此不需要使用接地線。

如果電源線損壞，必須使用 DeWALT 維修機構提供的專用電源線進行更換。

使用延長電纜

如非絕對必要，否則不要使用延長電線。請使用與充電器的輸入功率相配的認可延長電纜（請參閱**技術資料**）。導電體的最小尺寸為 1 平方公釐；最長為 30 米。

使用電纜捲筒時，每次必須把電纜完全展開。

裝配與調整



警告：為了減低造成嚴重人身傷害的風險，在進行任何調整或卸下或安裝附件或配件之前，切記將正/反轉按鈕置於鎖止位置，或關掉工具的電源並取出電池組。意外啟動工具會造成傷害。



警告：只可以使用 DeWALT 電池組和充電器。

放進及取出工具的電池組 (圖 2)

注意：為了達到最好的效果，請確保電池組已完全充電。

將電池組安裝到工具手柄中

1. 將電池組(f)和工具手柄裡的軌道對齊 (圖 2)。
2. 將電池組滑入手柄，直到電池組緊緊固定並確保沒有鬆開。

卸下工具內的電池

1. 按下電池釋放按鈕 (e)，將電池組從工具手柄中穩妥地拉出。

2. 按照本說明書有關充電器的章節所述，將電池組放進充電器。

電量計電池組 (圖 2)

一些 DEWALT 電池組帶有包含三個綠色 LED 燈的電量計，可以指示電池組的剩餘電量。

若要啟用電量計，按下並按住電量計按鈕 (l)。三個綠色 LED 燈的組合將亮起，以指示剩餘電量。電池電量低於可用限值時，電量計不會亮起，需要對電池充電。

注意：電量計只指示電池組的剩餘電量。它並不指示工具功能，且根據工具組件、溫度和最終使用者的應用而有所不同。

皮帶扣和起子頭夾具 (圖 1)



警告：為了減低造成嚴重人身傷害的風險，切勿將工具懸吊於頭頂或用皮帶扣懸吊物件。只可以用工作皮帶懸掛工具的皮帶扣。



警告：為了減低造成嚴重人身傷害的風險，請確保固定皮帶扣的螺釘已緊固。

重要：安裝或更換皮帶扣或起子頭夾具時，請僅使用提供的螺釘 (i)。確保扭緊螺釘。

可根據使用者慣用左手或右手，將皮帶扣 (h) 和起子頭夾具 (j) 固定在工具的任意一側，但僅可使用提供的螺釘 (i)。如果不需要使用皮帶扣或起子頭，則可將其從工具上卸下。

若要移動皮帶扣或起子頭夾具，請卸下將其固定到位的螺釘 (i)，然後在反面重新安裝。確保扭緊螺釘。

操作

使用說明



警告：請時刻遵守安全指示和適用的規則。



警告：為了減低造成嚴重人身傷害的風險，在進行任何調整或卸下或安裝附件或配件之前，切記將正/反轉按鈕置於鎖止位置，或關掉工具的電源並取出電池組。意外啟動工具會造成傷害。

手的正確位置 (圖 1、4)



警告：為降低遭受嚴重人身傷害的風險，務必如圖示那樣正確放置雙手。



警告：為降低遭受嚴重人身傷害的風險，預期有突然反應時務必握緊。

正確的雙手放置位置是一只手握住主手柄 (k)。

變速觸發開關 (圖 1)

若要啟動工具，請擠壓觸發開關 (a)。若要把工具關掉，請放開觸發開關。本工具配有制動器，完全鬆開觸發開關後，夾頭就會馬上停止。

變速開關可讓您以低速開始使用。您愈用力擠壓觸發器，工具便會以更快的速度操作。為了延長工具的壽命，請僅在鑽起始孔或扣件時才使用變速。

注意：不建議長期使用變速範圍。這會損壞開關，應當避免。

正/反轉控制按鈕 (圖 1)

正/反轉控制按鈕 (b) 決定工具的方向，同時具備鎖定關閉功能。

若要選擇正轉，請放開觸發開關，然後按下工具右邊的正/反轉控制按鈕。

若要選擇反轉，請按下工具左邊的正/反轉控制按鈕。當控制按鈕處於中心位置時，工具會被鎖定在 off (關閉) 位置。要改變控制按鈕的位置時，請確定觸發器已經鬆開。

注意：當您改變轉動方向後第一次操作工具，您會在啟動時聽到卡嗒聲。這是正常現象，不代表工具故障。

工作燈 (圖 1)

夾頭調整環 (c) 周圍有三個工作燈 (g)。擠壓觸發開關時，工作燈就會亮起。從觸發開關到釋放後，工作燈照明狀態將最大停留 20 秒。

注意：工作燈用於照亮緊鄰的工作表面，而不是設計作為手電筒。

快速釋放夾頭 (圖 1、3)

DCF835、DCF885

注意：夾頭僅使用 6.35 mm (1/4") 六角形配件和 25.4 mm (1") 起子頭夾具。使用 25.4 mm (1") 起子頭可以更好地進入狹窄的空間。

在轉換配件之前，請將正/反轉按鈕 (b) 鎖定到關閉 (中央) 位置或取出電池組。

若要安裝配件，請按配件以將其完全插入夾頭。無需向上拉夾頭調整環即可將配件鎖定到位。

若要取出配件，請將夾頭調整環從工具前端拉出。然後卸下配件並且鬆開夾頭。

配有插銷的鐵砧 (圖 1)

DCF830、DCF880

在轉換配件之前，請將開關鎖定到關閉 (中央) 位置或取出電池組。

若要把套筒固定在鐵砧上，請將套筒側面的小孔和鐵砧 (l) 上的插銷 (m) 對齊。按下套筒，直到插銷進入小孔為止。按下套筒可能對安裝套筒有所幫助。

若要取出套筒，請通過小孔按下插銷，然後拔出套筒。



警告：僅可以使用震動套筒。非震動式套筒可能會爆裂，導致危險。使用套筒前，請檢查套筒，確保沒有裂縫。

使用

您的震動式工具產生以下最大扭矩：

Cat #	Ft.-Lbs.	In.-Lbs.	Nm
DCF830	135	1620	185
DCF835	111	1330	150
DCF880	150	1800	203
DCF885	114	1400	155



小心：請確保扣件和/或系統能夠承受工具產生的扭矩。扭矩過量也許會引起破損和人身傷害。

1. 把套筒放到扣件頭上面，保持工具準確地指向扣件。
2. 按下開關開始操作。鬆開開關以停止操作。要經常使用扭矩扳手檢查扭矩，因為扣件扭矩受到許多因素影響，包括以下各項：
 - **電壓：**低電壓會減低鎖緊扭矩，原因是電池快要耗盡。
 - **套筒尺寸：**使用尺寸不正確的套筒會減低鎖緊扭矩。
 - **螺栓尺寸：**螺栓的直徑越大，需要的鎖緊扭矩通常越大。鎖緊扭矩也會受到長度、等級和扭矩係數影響。
 - **螺栓：**請確保所有螺紋都沒有鐵鏽或其他碎片，讓鎖緊扭矩正常運作。
 - **材料：**材料的種類和材料的表面粗度會影響鎖緊扭矩。
 - **鎖緊時間：**鎖緊時間越長，鎖緊扭矩越大。如果使用的鎖緊時間比建議時間長，會導致扣件過度受壓、分解或損壞。

維護

DEWALT 電動工具採用卓越的設計，能夠長時間使用，並且只需最少的維護。若要持續獲得滿意的操作效果，需進行正確的工具維護和定期的清潔。



警告：為了減低造成嚴重人身傷害的風險，在進行任何調整或卸下或安裝附件或配件之前，切記將正/反轉按鈕置於鎖止位置，或關掉工具的電源並取出電池組。意外啟動工具會造成傷害。

充電器和電池組是不可檢修的裝置。充電器和電池組內不含可檢修的部件。



潤滑

本電動工具毋需額外潤滑。



清潔



警告：一旦通風口及其周圍積聚可見的塵埃，請立即使用乾燥的壓縮空氣吹掉主機外殼內的塵埃和灰塵。執行此步驟時，請佩戴經認可的護目裝備和認可的面罩。



警告：切勿使用溶劑或其他刺激性化學品來清潔工具的非金屬部件。這些化學品可能削弱零件中使用的材料。只能使用抹布蘸中性肥皂水進行清潔。不要讓任何液體進入工具；不要讓工具的任何部分浸入液體中。

充電器清潔指示



警告：觸電危險。清潔之前，從交流電插座上拔下充電器電纜。使用軟布或非金屬軟刷，去除充電器外部的污垢和油脂。請勿使用水或任何清潔劑。

選購配件



警告：由於非 DEWALT 所提供的配件未在本產品上進行過使用測試，在本產品上使用這些配件可能發生危險。為降低傷害危險，在本產品上只應使用 DEWALT 所推薦的配件。



警告：為了降低受傷的風險，只可以使用 DEWALT 震動式配件。

如需進一步瞭解適用配件的相關資訊，請洽詢當地經銷商。

保護環境



個別收集。本產品必須與一般家庭廢物分開處置。



若您發現您的 DEWALT 產品需要進行替換，或您已經不再需要使用這些產品，請不要將它們與家庭廢物一起處置。務必將本產品送往個別收集處。



個別收集用過的產品和包裝允許材料再循環利用。重新使用循環利用的材料有助於防止環境污染，並減少原始材料的需求。

當地法規可能要求由市政廢物回收點，或由向您出售新產品的經銷商來提供從家庭中個別收集電子產品的服務。

DeWALT 在其產品使用壽命結束時提供 DeWALT 產品收集和回收利用的便利。若要享受此項服務，請將產品送回任一授權維修中心，由其代表我們進行收集。

請根據本手冊上所提供地址與當地 DeWALT 辦事處聯絡，查詢離您最近的授權維修中心所在位置。亦可瀏覽網站查詢 DeWALT 授權維修中心清單和售後服務及聯絡資料之詳細資訊，網址是：

www.2helpU.com。



可再充電電池組

在工具無法完成理應輕鬆完成的工作時，必須為本長壽命電池組進行再充電。在使用壽命結束時，請妥善處置以保護我們的環境：

- 使電池完全放電，然後將它從工具中卸下。
- 鋰離子電池是可回收的。請將它們送往當地的回收站。所收集的電池組將會再循環利用或妥善處置。

進口商：新加坡商百得電動工具(股)台灣分公司

地址：台北市北投區裕民六路120號4F

電話：02-28201065

總經銷商：永安實業股份有限公司

地址：新北市三重區新北大道二段137號

電話：02-29994633

충전식 임팩트 드라이버 / 렌치

DCF835, DCF885 / DCF830, DCF880

축하합니다!

DeWALT 공구를 선택해 주셔서 감사합니다. DeWALT 는 오랜 경험과 제품 개발 및 혁신을 통해 전문 전동 공구 사용자들이 인정하는 기업으로 자리잡아 왔습니다.

기술 데이터

		DCF830	DCF835	DCF880	DCF885
전압	V	14.4	14.4	18	18
배터리 유형		리튬 이온	리튬 이온	리튬 이온	리튬 이온
무부하 속도	분 ⁻¹	0-2300	0-2800	0-2300	0-2800
분당타격수	분 ⁻¹	0-2700	0-3200	0-2700	0-3200
최대 토크	Nm	185	150	203	155
공구 홀더		1/2" 직각 (13 mm)	1/4" 육각 (6.35 mm)	1/2" 직각 (13 mm)	1/4" 육각 (6.35 mm)
무게(배터리 팩 제외)	kg	1.01	0.93	1.01	0.93

배터리 팩	DCB140	DCB141	DCB142	DCB180	DCB181	DCB182	DCB183	DCB184	
배터리 유형	리튬 이온	리튬 이온	리튬 이온	리튬 이온	리튬 이온	리튬 이온	리튬 이온	리튬 이온	
전압	V_{DC}	14.4	14.4	14.4	18	18	18	18	
용량	A_h	3.0	1.5	4.0	3.0	1.5	4.0	2.0	5.0
무게	kg	0.53	0.30	0.54	0.64	0.35	0.61	0.40	0.62

충전기		DCB105		
주 전압	V_{AC}	220 V		
배터리 유형		리튬 이온		
대략적 충전 시간	분	30 (1.5 Ah 배터리 팩)	55 (3.0 Ah 배터리 팩)	70 (4.0 Ah 배터리 팩)
무게	kg	0.49		

충전기		DCB115		
주 전압	V_{AC}	220 V		
배터리 유형		리튬 이온		
대략적 충전 시간	분	25 (1.3 Ah 배터리 팩)	30 (1.5 Ah 배터리 팩)	40 (2.0 Ah 배터리 팩)
		55 (3.0 Ah 배터리 팩)	70 (4.0 Ah 배터리 팩)	90 (5.0 Ah 배터리 팩)
무게	kg	0.5		

정의: 안전 지침

다음 정의는 각 경고 문구의 심각도를 설명합니다. 사용 설명서를 읽고 다음 기호들에 유의하십시오.



위험: 절박한 위험 상태를 나타내며, 방지하지 않으면 사망 또는 심각한 부상 초래합니다.



경고: 잠재적 위험 상태를 나타내며, 방지하지 않으면 사망 또는 심각한 부상 초래할 수 있습니다.



주의: 잠재적 위험 상태를 나타내며, 방지하지 않으면 경미한 부상을 초래할 수 있습니다.

참고: 신체 부상을 초래하지 않는 행위를 나타내며, 방지하지 않으면 재산상의 손해가 발생할 수 있습니다.



감전 위험을 나타냅니다.



화재 위험을 나타냅니다.



경고: 부상 위험을 줄이려면 사용 설명서를 숙지하십시오.

전동 공구에 관한 일반 안전 경고



경고! 모든 안전 경고와 모든 지시사항을 읽으십시오. 경고와 지시사항을 준수하지 않으면 감전, 화재 및/또는 심각한 부상을 초래할 수 있습니다.

향후 참고할 수 있도록 모든 경고 및 지시 사항을 보관해두십시오.

경고에서 사용된 "전동 공구"라는 용어는 주 공급 전원에 의해 전기가 공급되는(유선) 전동 공구 또는 충전식(무선) 전동 공구를 의미합니다.

1) 작업장 안전

- 작업 영역을 청결히 하고 조명을 밝게 유지하십시오. 혼잡하거나 어두운 작업장에서는 사고가 발생하기 쉽습니다.
- 가연성 액체, 가스 또는 먼지 등이 있는 폭발성 대기에서 전동 공구를 사용하지 마십시오. 전동 공구에서 먼지나 가스를 발화시킬 수 있는 불꽃이 될 수 있습니다.
- 전동 공구로 작업하는 동안에는 어린이와 주변 사람들이 작업 영역에 가까이 들어오지 못하도록 하십시오. 주변이 산만해져 통제력을 잃을 수 있습니다.

2) 전기 안전

- 전동 공구의 플러그는 콘센트와 형식이 일치해야 합니다. 플러그를 어떤 방식으로든 절대 개조하지 마십시오. 접지된(지면 접지) 전동 공구에 어떤 어댑터 플러그도 사용하지 마십시오. 개조되지 않은 플러그 및 형식이 일치하는 콘센트를 사용하면 감전 위험이 줄어듭니다.
- 파이프, 라디에이터, 렌즈 및 냉장고 등과 같이 접지된 표면에 신체가 접촉하지 않도록 하십시오. 신체가 접지되어 있으면 감전 위험이 높아집니다.
- 전동 공구를 비 또는 습한 환경에 노출하지 않도록 주의하십시오. 전동 공구에 물이 들어가면 감전 위험이 높아집니다.
- 코드를 합부로 다루지 마십시오. 코드를 사용하여 전동 공구를 운반하거나 잡아당기거나 플러그를 뽑지 마십시오. 열, 오일, 날카로운 모서리 또는 움직이는 부품에서 멀리 떨어진 장소에 코드를 보관하십시오. 코드가 손상되거나 얽혀 있으면 감전 위험이 높아집니다.
- 전동 공구를 실외에서 사용할 때는 실외 사용에 적합한 연장 코드를 사용하십시오. 실외 사용에 적합한 코드를 사용하면 감전 위험이 줄어듭니다.
- 어쩔 수 없이 습한 장소에서 전동 공구를 사용하면 하는 경우에는 누전 차단기(RCD)로 보호된 전원 공급 장치를 사용하십시오. RCD를 사용하면 감전 위험이 줄어듭니다.

3) 신체 안전

- 전동 공구로 작업할 때는 방심하지 말고 작업에 주의하면서 상식을 따르십시오. 피곤한 상태이거나 약물, 술, 치료제를 복용한 상태에서는 전동 공구를 사용하지 마십시오. 전동 공구를 사용하는 중에 주의력을 잃어 순간적으로 부상을 당할 수 있습니다.
- 신체 보호 장비를 착용하십시오. 항상 보안경을 착용하십시오. 적합한 상황에서 방진 마스크, 미끄럼 방지 안전화, 안전모 또는 청력 보호 기구 등의 보호 장비를 사용하면 신체 부상 위험이 줄어듭니다.
- 의도하지 않은 장비 가동 방지. 전원 및/또는 배터리 팩에 연결한 상태로 공구를 선택 또는 운반할 때는 사전에 스위치가 꺼져 위치에 있는지 반드시 확인하십시오. 스위치가 켜진 위치에 있는 상태에서 스위치에 손가락이 닿은 상태로 전동 공구를 운반하거나 전동 공구에 전원을 공급하면 사고가 발생합니다.

- d) **전동 공구를 켜기 전에 모든 조정 키 또는 렌치를 제거하십시오.** 전동 공구의 회전 부품에 렌치나 키가 부착되어 있으면 부상을 당할 수 있습니다.
- e) **무리하게 팔을 뻗지 마십시오. 항상 올바른 자세로 서서 균형을 유지하십시오.** 그러면 에기치 않은 상황에서 전동 공구에 대한 제어력이 향상됩니다.
- f) **적절한 작업복을 착용하십시오. 헐렁한 옷이나 장신구를 착용하지 마십시오. 머리카락, 옷 및 장갑이 움직이는 부품에 닿지 않도록 유의하십시오.** 헐렁한 옷, 장신구 또는 긴 머리가 움직이는 부품에 걸 수 있습니다.
- g) **먼지 배출 및 집진 시설 연결을 위한 장치가 제공된 경우, 이들 장치가 연결되어 적절히 사용되고 있는지 반드시 확인하십시오.** 집진 장치를 사용하면 먼지와 관련된 위험을 줄일 수 있습니다.

4) 전동 공구 사용 및 관리

- a) **전동 공구에 무리한 힘을 가하지 마십시오.** 해당 용도에 맞는 올바른 전동 공구를 사용하십시오. 올바른 전동 공구를 사용해야 설계된 속도로 작업을 더욱 안전하고 정확하게 수행할 수 있습니다.
- b) **켜지거나 꺼지지 않는 경우 전동 공구를 사용하지 마십시오.** 스위치로 제어되지 않는 전동 공구는 위험하며 수리해야 합니다.
- c) **전동 공구를 조정하거나 액세서리를 변경하거나 보관하기 전에 전원 및/또는 배터리 팩에서 플러그를 뽑으십시오.** 이러한 예방적 안전 조치를 따라야 전동 공구가 갑자기 작동할 위험이 줄어듭니다.
- d) **사용하지 않는 전동 공구는 어린이의 손이 닿지 않는 곳에 보관하고, 전동 공구나 본지시 사항에 익숙하지 않은 사람이 전동 공구를 절대 사용하지 못하게 하십시오.** 전동 공구는 훈련을 받지 않은 사용자가 다루면 위험합니다.
- e) **전동 공구 유지 보수, 움직이는 부품의 잘못된 정렬이나 바인딩, 부품 파손 및 기타 전동 공구의 작동에 영향을 미칠 수 있는 상태가 있는지 확인하십시오.** 손상된 부분이 있는 경우 사용하기 전에 전동 공구를 수리하십시오. 많은 사고는 전동 공구를 제대로 유지 보수하지 않아 발생합니다.
- f) **절단 공구를 예리하고 깨끗한 상태로 유지하십시오.** 절단지식 가장자리를 예리하게 잘 유지하면 절단기를 사용할 때 바인딩이 적고 다루기가 용이합니다.

- g) **작업 환경과 수행할 작업을 고려하여, 본지시 사항에 따라 전동 공구, 액세서리 및 톨 비트 등을 사용하십시오.** 본 사용 설명서의 내용과 다른 용도로 전동 공구를 사용하면 위험한 상황이 발생할 수 있습니다.

5) 배터리 공구 사용 및 관리

- a) **다시 충전할 때는 제조업체에서 지정한 충전기만 사용하십시오.** 한 배터리 팩 유형에 적합한 충전기를 다른 배터리 팩과 함께 사용할 경우 화재의 위험이 있습니다.
- b) **전동 공구를 사용할 때는 특수 설계된 배터리 팩을 함께 사용하십시오.** 다른 배터리 팩을 사용하면 부상을 입거나 화재의 위험이 있습니다.
- c) **배터리 팩을 사용하지 않을 때에는 클립, 동전, 키, 못, 나사 등의 금속 물체나, 단자 간에 연결할 수 있는 작은 금속 물체가 닿지 않도록 멀리 두십시오.** 배터리 단자가 단락되면 화상을 입거나 화재의 위험이 있습니다.
- d) **배터리를 과다 사용하면 액체가 배터리에서 흘러 나올 수 있으므로 접촉을 피하십시오.** 실수로 접촉한 경우에는 물로 씻으십시오. 액체가 눈에 들어가면 치료를 받으십시오. 배터리에서 나온 액체는 통증을 유발하거나 화상을 입힐 수 있습니다.

6) 정비

- a) **자격을 갖춘 기술자가 동일 교체 부품을 사용하여 정비 작업을 수행해야 합니다.** 그레아 전동 공구의 안전이 보장됩니다.

임팩트 렌치에 특정하게 적용되는 추가 안전 규칙

- **잠금 장치가 숨겨진 배선에 접촉할 수 있는 작업을 수행할 때는 절연된 그림핑 표면이 닿도록 하여 전동 공구를 잡으십시오.** "전류가 흐르는" 전선에 접촉된 잠금장치는 전동 공구의 노출된 금속 부품을 "전류가 흐르는" 상태로 만들어 작업자를 감전시킬 수 있습니다.

기타 발생 가능한 위험

관련된 안전 규정을 준수하고 안전 장치를 사용한다고 해도 특정한 위험은 피할 수 없습니다. 이러한 위험은 다음과 같습니다.

- 청력 손상.
- 파편 날림으로 인한 신체 부상 위험.
- 작업 중 뜨거워지는 액세서리로 인한 화상 위험.

- 장시간 사용으로 인한 신체 부상의 위험.

공구에 표시된 마크

공구에는 다음과 같은 그림이 있습니다.



사용 전에 사용 설명서의 내용을 숙지하십시오.

날짜 코드 위치

날짜 코드에는 제조년도가 포함되어며 이 제조년도는 공구와 배터리의 탑재 이음부가 되는 케이스에 인쇄되어 있습니다.

예 :

2012 XX XX

제조년도

모든 배터리 충전기에 대한 중요한 안전 지침

본 지침을 잘 보관해 두십시오. 본 설명서에는 DCB105 및 DCB115 배터리 충전기에 대한 중요한 안전 및 작동 지침이 포함되어 있습니다.

- 충전기를 사용하기 전에 충전기, 배터리 팩, 그리고 배터리 팩 관련 제품에 대한 지침과 주의 표시를 숙지하십시오.



경고: 감전 위험. 충전기 내부에 액체가 들어가지 않도록 하십시오. 감전될 수 있습니다.



주의: 화상 위험. 신체 부상의 위험을 줄이려면 DEWALT 충전용 배터리 팩으로만 충전하십시오. 다른 배터리 팩 종류는 과열되어 터질 수 있으며, 부상과 재산 상의 손해를 입을 수 있습니다.



주의: 어린이가 본 제품을 가지고 놀지 못하도록 항상 주의해야 합니다.

참고: 특정 조건에서, 충전기가 전원 공급기에 연결되어 있으면 충전기 내부에 노출된 충전 접점이 이물질에 의해 단락될 수 있습니다. 스틸 울 (steel wool), 알루미늄 호일, 금속 입자 축적물 등의 전도성 이물질은 충전기 캐비티에 닿지 않게 해야 합니다. 캐비티에 배터리 팩이 없는 경우에는 항상 전원에서 충전기를 뽑아 두십시오. 청소하기 전에는 충전기 플러그를 뽑아 두어야 합니다.

- 본 사용 설명서에 명시된 충전기 외의 다른 충전기로 배터리 팩을 충전하지 마십시오. 본

충전기와 배터리 팩은 함께 사용하도록 특수 설계되었습니다.

- 이러한 충전기는 DEWALT 충전용 배터리 충전 이외의 용도로는 사용하지 않습니다. 다른 용도로 사용하면 화재, 감전 또는 감전사의 위험이 있습니다.
- 충전기가 비나 눈을 맞지 않도록 하십시오.
- 충전기를 분리할 때는 코드가 아니라 플러그를 뽑으십시오. 그래야만 전기 플러그 및 코드 손상의 위험이 줄어듭니다.
- 코드가 밟히거나 걸리거나 기타 원인에 의해 손상되거나 압박을 받지 않도록 유의하십시오.
- 불가피한 경우가 아니면 연장 코드를 사용하지 마십시오. 연장 코드를 잘못 사용하면 화재, 감전 또는 감전사의 위험이 있습니다.
- 충전기를 실외에서 사용할 경우에는 항상 건조한 장소에 놓고 실외용으로 적합한 연장 코드를 사용하십시오. 실외 사용에 적합한 코드를 사용하면 감전 위험이 줄어듭니다.
- 충전기의 환기구를 막지 마십시오. 환기 구멍은 충전기 상단 및 측면에 있습니다. 충전기는 열원에 가까이 두지 마십시오.
- 코드나 플러그가 손상된 충전기를 작동시키지 마십시오. — 즉시 교체하십시오.
- 심한 충격을 받았거나 떨어뜨렸거나 기타의 방식으로 손상된 경우에는 충전기를 작동시키지 마십시오. 공인 서비스 센터로 가져가십시오.
- 충전기를 분해하지 마십시오. 서비스나 수리가 필요한 경우에는 공인 서비스 센터로 가져가십시오. 잘못 재조립하면 화재, 감전 또는 감전사의 위험이 있습니다.
- 전원 코드가 손상된 경우 위험을 방지하려면 제조업체, 서비스 대리점 또는 이에 준하는 자격을 가진 수리 기술자가 즉시 전원 코드를 교체해야 합니다.
- 청소하려면 먼저 충전기를 콘센트에서 분리하십시오. 그래야 감전 위험이 줄어듭니다. 배터리 팩을 제거하는 것만으로 이러한 위험이 줄어들지는 않습니다.
- 절대로 충전기 두 개를 함께 연결하지 마십시오.
- 충전기는 가정용 표준 전력(220 V)에서 작동하도록 설계되어 있습니다. 다른 전압에서는 사용하지 마십시오. 차량용 충전기는 제외됩니다.

본 지침을 잘 보관해 두십시오.

충전기

DCB105 및 DCB115 충전기에는 10.8 V, 14.4 V 및 18 V 리튬 이온 (DCB121, DCB123, DCB140, DCB141, DCB142, DCB180, DCB181, DCB182, DCB183 및 DCB184) 배터리 팩을 사용할 수 있습니다.

이러한 충전기는 어떠한 조절 작업도 필요 없으며 최대한 작동하기 쉽게 설계되었습니다.





충전 절차(그림 2)

1. 배터리 팩을 넣기 전에 충전기를 적절한 220V 콘센트에 꽂습니다.
2. 배터리 팩(θ)을 충전기에 끼우고, 팩이 충전기에 완전히 들어갔는지 확인하십시오. 빨간색(충전 중) 불이 계속 깜박이면서 충전 프로세서가 시작되었음을 알립니다.
3. 충전이 완료되면 빨간색 불이 계속 켜져 있습니다. 팩이 완전히 충전되면 바로 사용하거나 충전기에 그대로 둡니다.

참고: 리튬 이온 배터리의 최대 성능과 수명을 보장하기 위해서, 처음 사용하기 전에 팩을 완전히 충전하십시오.

충전 프로세스

배터리 팩의 충전 상태는 아래 표를 참조하십시오.

충전 상태	
	충전 중 — — — —
	완전 충전됨 —————
	냉/온 팩 지연 —●—●—●—●—●
	문제 팩 또는 충전기 ●●●●●●●●●●
	문제 송전선 ●●●●●●●●

이 충전기는 결함이 있는 배터리 팩을 충전하지 않습니다. 충전기는 배터리 팩 또는 충전기 고장 접점 패던을 표시하거나 표시등을 꺼 배터리 고장을 표시합니다.

참고: 이 또한 충전기 고장을 의미할 수 있습니다.

충전기에 문제가 표시되는 경우 충전기와 배터리 팩을 공인 서비스 센터로 가져 가서 테스트를 받아 보십시오.

냉/온 팩 지연

충전기에서 너무 뜨겁거나 차가운 배터리가 감지되면, 냉/온 팩 지연이 자동으로 시작되어 배터리가 적절한 온도가 될 때까지 충전이 중단됩니다. 이 과정이 끝나면 충전기가 자동으로

팩 충전 모드로 전환됩니다. 이 기능은 배터리 수명을 최대한으로 보장하기 위한 것입니다.

XR 리튬이온 배터리는 배터리에 과부하가 걸리거나 과열 또는 완전 방전되는 것을 방지하는 전자 보호 시스템으로 설계되었습니다.

이 공구는 전자 보호 시스템이 작동하면 자동으로 꺼집니다. 이러한 경우 리튬 이온 배터리가 완전히 충전될 때까지 충전기에 리튬 이온 배터리를 넣으십시오.

차가운 배터리 팩은 뜨거운 배터리 팩의 약 절반의 속도로 충전됩니다. 배터리 팩은 전체 충전 주기 내내 더 느린 속도로 충전되고 배터리가 따뜻해져도 최대 충전율로 돌아가지 않습니다.

모든 배터리 팩에 대한 중요한 안전 지침

배터리 팩 교체를 하기 위해 주문할 때는 카탈로그 번호와 전압을 반드시 확인하고 표기해야 합니다.

배터리 팩은 제품포장박스에서 처음 꺼낼 때 완전히 충전된 상태가 아닙니다. 배터리 팩과 충전기를 사용하기 전에 아래의 안전 지침을 읽은 후 충전 절차를 따르십시오.

모든 지시 사항 읽으십시오.

- **가연성 액체, 가스 또는 먼지 등 폭발성 분위기에서 배터리 팩을 충전하거나 사용하지 마십시오.** 배터리 팩을 삽입하거나 충전기에서 제거할 때 먼지나 가스에 불이 붙을 수 있습니다.
- **충전기에 배터리 팩을 너무 세게 넣지 마십시오.** 어떤 형태로든 **호환되지 않는 충전기에 사용하기 위해 배터리 팩을 개조하지 마십시오.** 배터리 팩이 **파열되어 심각한 부상을 유발할 수 있습니다.**
- 지정된 DEWALT 충전기에서만 배터리 팩을 충전하십시오.
- 물이나 기타 액체가 튀어 묻거나 액체에 빠지지 **않도록** 하십시오.
- **온도가 40 °C (105 °F) 초과될 수 있는 곳 (여름철 허름한 창고 또는 금속 건물 등)에 공구와 배터리 팩을 보관하거나 사용하지 마십시오.**
- **최상의 결과를 위해 사용하기 전에 배터리 팩이 완전히 충전되었는지 확인하십시오.**

 **경고:** 어떤 이유로든 배터리 팩을 절대 분해하지 마십시오. 배터리 팩 케이스가 깨지거나 손상되면 충전기에

날지 마십시오. 배터리 팩을 뭉개거나 떨어뜨리거나 손상시키지 마십시오. 강한 충격을 받았거나, 떨어뜨렸거나, 차에 치였거나 기타의 원인으로 어떤 방식으로든 손상된(예: 못이 박히거나 망치로 맞았거나 밟힘) 배터리 팩이나 충전기는 사용하지 마십시오. 감전 또는 감전사의 위험이 있습니다. 손상된 배터리 팩은 재활용을 위해 서비스 센터에 반환해야 합니다.



주의: 사용하지 않는 공구는 걸려 넘어지거나 떨어질 위험이 없는 안정된 표면에 놓혀 두십시오. 배터리 팩이 큰 일부 공구들은 배터리 팩 위에 바로 서 있지만 쉽게 넘어질 수 있습니다.

리튬 이온 (Li-Ion)에 대한 추가 안전 지침

- **배터리 팩이 심하게 손상되거나 완전히 낡았다더라도 절대 소각하지 마십시오.** 배터리 팩이 불 속에서 폭발할 수 있습니다. 리튬이온 배터리 팩은 연소되면서 독성 연기와 물질을 발생시킵니다.
- **배터리 내용물이 피부에 닿으면 즉시 중성 세척제로 해당 부위를 씻으십시오.** 배터리액이 눈에 들어갔을 경우, 15분 정도 또는 통증이 가실 때까지 눈을 뜨고 물로 씻어냅니다. 치료가 필요한 경우를 위해, 배터리 전해질은 액체 유기 탄산염과 리튬염의 혼합물로 구성되어 있음을 알아 두십시오.
- **열린 배터리 셀의 내용물은 호흡기 질환을 일으킬 수 있습니다.** 신선한 공기를 마시십시오. 증상이 계속되면 치료를 받으십시오.



경고: 화상 위험. 배터리액은 불꽃이나 화염에 노출되면 연소될 수 있습니다.

배터리 팩

배터리 유형

DCF830 및 DCF835는 14.4 볼트 배터리 팩에서 작동합니다.

DCF880 및 DCF885는 18 볼트 배터리 팩에서 작동합니다.

DCB140, DCB141, DCB142, DCB180, DCB181, DCB182, DCB183 또는 DCB184 배터리 팩을 사용할 수 있습니다. 자세한 정보는 **기술 데이터**를 참조하십시오.

보관 권장 사항

1. 보관 장소로는 직사광선을 받지 않고 지나치게 덥거나 춥지 않은 시원하고 건조한 곳이 가장 좋습니다. 최적의 배터리 성능과 수명을 위해, 사용하지 않을 때에는 배터리 팩을 실온에서 보관하십시오.
2. 장기간 보관하는 경우, 최적의 결과를 위해 완전히 충전된 배터리 팩을 충전기에서 분리하여 차갑고, 건조한 장소에 보관하는 것이 좋습니다.

참고: 배터리 팩은 완전히 방전된 상태로 보관해서는 안됩니다. 사용 전에 배터리 팩을 재충전해야 합니다.

충전기 및 배터리 팩에 부착된 레이블

본 설명서에 사용된 그림 외에도 충전기 및 배터리 팩에 부착된 레이블에는 다음과 같은 그림이 표시됩니다.



사용 전에 사용 설명서의 내용을 숙지하십시오.



배터리 충전 중.



배터리 충전됨.



냉/온 팩 지연.



문제 팩 또는 충전기.



문제 송전선.



전도성 있는 물체로 시험하지 마십시오.



손상된 배터리 팩을 충전하지 마십시오.



DeWALT 배터리 팩만 사용하십시오. 다른 것을 사용하면 배터리가 폭발하여 신체 부상을 당하거나 손해를 입을 수 있습니다.



물에 닿지 않도록 하십시오.



손상된 코드는 즉시 교체하십시오.



온도가 4°C ~ 40°C 사이일 때에만 충전하십시오.



환경 보호 차원에서 배터리 팩을 폐기하십시오.



배터리 팩을 소각하지 마십시오.



리튬이온 배터리 팩을 충전합니다.



충전 시간은 **기술 데이터**를 참조하십시오.



실내용만 해당.

포장 내용물

포장에 다음 내용물이 들어 있습니다.

- 1 임팩트 드라이버/렌치
- 1 충전기
- 2 배터리
- 1 비트 클립
- 1 벨트 후크
- 1 공구박스
- 1 사용 설명서

참고: 배터리 팩, 충전기 및 공구박스는 N 모델에 포함되지 않습니다.

- *운반 중에 발생할 수 있는 공구, 부품 또는 액세서리의 손상 여부를 확인하십시오.*
- *작동 전에 시간을 내어 본 사용 설명서를 읽고 숙지하십시오.*

설명(그림 1, 4)



경고: 전공 공구 또는 전동 공구의 어떤 부품도 절대 개조하지 마십시오. 제품이 파손되거나 신체 부상을 당할 수도 있습니다.

- a. 트리거 스위치
- b. 전진/후진 버튼
- c. 척 칼라
- d. 6.35 mm (1/4") 육각 신속 이탈 척(DCF835, DCF885)
- e. 배터리 해제 버튼
- f. 배터리 팩

- g. 작업등
- h. 벨트 후크
- i. 나사
- j. 비트 클립
- k. 주 핸들
- l. 앤빌
- m. 멈춤쇠 핀(DCF830, DCF880)

용도

본 헤비듀티 임팩트 렌치/드라이버는 전문가용 임팩트 드라이버 작업용으로 설계되었습니다.

임팩트 기능은 이 공구로 목재, 금속 및 콘크리트에서 잠금장치를 밀어 넣을 때 특히 유용합니다.

습한 환경이나 가연성 액체 또는 가스가 있는 장소에서 사용하지 **마십시오**.

이 임팩트 드라이버는 전문 전동 공구입니다. 어린이가 이 공구를 만지지 **않도록 하십시오**. 경험이 없는 작업자가 이 공구를 사용할 때는 감독자의 지도가 필요합니다.

- 본 제품은 안전 책임을 맡고 있는 사람이 감독을 하고 있지 않는 한 경험이 부족하거나 지식 또는 기술이 부족하고 신체적, 감각적 또는 정신적 능력이 미약한 사람(어린이 포함)이 사용하도록 고안된 것이 아닙니다. 어린이가 이 제품을 가지고 혼자 놀게 두어서는 안됩니다.

전기 안전

전기 모터는 한 가지 전압에만 맞추어 설계되었습니다. 배터리 팩 전압이 명판에 기재된 전압과 일치하는지 항상 확인하십시오. 또한 충전기의 전압이 주전원의 전압과도 일치하는지 확인하십시오.



DEWALT 충전기는 IEC 60335에 따라 이중 절연되어 있습니다. 따라서 접지선이 필요하지 않습니다.

전원 코드가 손상된 경우에는 DEWALT 서비스 센터를 통해 특수 제작된 코드로 교체해야만 합니다.

연장 케이블 이용

연장 코드는 가급적 사용하지 말아주십시오. 사용 중인 전원공급기 정격전원에 맞는 승인된 연장 코드를 사용하십시오(**기술 데이터** 참조). 최대 도체 크기는 1 mm², 최대 길이는 30 m입니다.

케이블 릴을 사용할 때는 항상 케이블을 완전히 푸십시오.

조립 및 조정



경고: 심각한 신체 부상의 위험을 줄이려면 전진/후진 버튼을 잠금(lock-off) 위치에 놓거나 공구를 조정하거나 부착물 또는 액세서리를 제거/설치하기 전에 공구를 끄고 배터리 팩을 분리하십시오. 공구가 갑자기 작동하여 부상을 당할 수 있습니다.



경고: DEWALT 배터리 팩 및 충전기만 사용하십시오.

배터리 팩 삽입 및 공구에서 배터리 팩 분리(그림 2)

참고: 최상의 결과를 위해 배터리 팩이 완전히 충전되었는지 확인하십시오.

배터리 팩을 공구 핸들에 설치하려면

1. 배터리 팩(f)을 공구의 안쪽 레일에 맞게 조정합니다(그림 2).
2. 배터리 팩이 공구에 단단히 안착될 때까지 핸들 쪽으로 밀고 분리되지 않았는지 확인하십시오.

공구에서 배터리 팩을 분리하려면

1. 배터리 해제 버튼(e)을 누르고 배터리 팩을 공구 핸들에서 완전히 빼냅니다.
2. 본 사용 설명서의 충전기 섹션에 설명된 대로 배터리 팩을 충전기에 삽입합니다.

연료계 배터리 팩(그림 2)

일부 DEWALT 배터리 팩에는 배터리 팩의 남아 있는 충전 레벨을 표시하는 세 개의 녹색 LED 등으로 구성된 연료계가 포함되어 있습니다.

연료계를 작동시키려면, 연료계 버튼(i)을 누릅니다. 결합된 세 개의 녹색 LED 등이 남은 충전 레벨을 표시하면서 점등될 것입니다. 배터리의 충전 레벨이 사용 한도 미만일 경우, 연료계가 점등되지 않으므로 배터리를 재충전해야 합니다.

참고: 연료계는 배터리 팩에 남아 있는 충전 레벨을 나타내는 것일 뿐입니다. 공구 기능을 나타내는 것이 아니며 제품 구성품, 온도 및 최종 사용자의 용도에 따라 변경될 수 있습니다.

벨트 후크 및 비트 클립(그림 1)



경고: 심각한 부상의 위험을 줄이려면, 벨트 후크에서 과열된 공구 또는 물건을 매달지 마십시오. 작업 벨트에서 공구의 벨트 후크로만 거십시오.



경고: 심각한 부상의 위험을 줄이려면, 벨트 후크를 고정하는 나사가 고정되었는지 확인하십시오.

중요: 벨트 후크 또는 비트 클립을 부착하거나 교체할 때 제공된 나사(h)만 사용하십시오. 나사를 단단히 고정하십시오.

왼손 또는 오른손잡이 사용자에 맞게 제공된 나사(i)를 사용하여 벨트 후크(h) 및 비트 클립(j)을 공구 양쪽에 장착할 수 있습니다. 후크 또는 비트 클립이 전혀 필요하지 않을 경우 공구에서 제거할 수 있습니다.

벨트 후크 또는 비트 클립을 이동하려면 고정하고 있는 나사(i)를 제거하고 반대쪽에 다시 장착합니다. 나사를 단단히 고정하십시오.

작동

사용 지침



경고: 안전 지시 사항과 해당 규정을 항상 준수하십시오.



경고: 심각한 신체 부상의 위험을 줄이려면 전진/후진 버튼을 잠금(lock-off) 위치에 놓거나 공구를 조정하거나 부착물 또는 액세서리를 제거/설치하기 전에 공구를 끄고 배터리 팩을 분리하십시오. 공구가 갑자기 작동하여 부상을 당할 수 있습니다.

올바른 손의 위치(그림 1, 4)



경고: 심각한 신체 부상의 위험을 줄이려면 항상 그림과 같이 올바르게 손을 위치하십시오.



경고: 심각한 부상의 위험을 줄이려면 항상 급작스러운 반동을 예상하고 확실하게 잡으십시오.

올바른 손의 위치가 되려면 한 손을 주 핸들(k)에 놓아야 합니다.

가변 속도 트리거 스위치(그림 1)

공구를 켤 때는 트리거 스위치(a)를 돌립니다. 공구를 끄려면 트리거 스위치를 놓습니다. 공구에는 브레이크가 장착되어 있습니다. 트리거 스위치가 완전히 해제되면 척은 중지됩니다.

가변 속도 스위치를 통해 저속에서 작업을 시작할 수 있습니다. 트리거를 더 밀어 넣을수록 공구가 더 빠르게 작동합니다. 공구 수명을 최대화하려면, 시작 홀 또는 잠금장치의 경우에만 가변 속도를 사용하십시오.

참고: 가변 속도 범위의 지속적 사용은 권장되지 않습니다. 지속적 사용은 스위치를 손상시킬 수 있으므로 피해야 합니다.

전진/후진 제어 버튼 (그림 1)

전진/후진 제어 버튼(b)은 공구 방향을 결정하며 잠금 해제(lock-off) 버튼 역할도 합니다.

전진 회전을 선택하려면 트리거 스위치를 놓고 공구 오른쪽에 있는 전진/후진 제어 버튼을 눌러줍니다.

후진을 선택하려면 공구 왼쪽에서 전진/후진 제어 버튼을 눌러줍니다. 제어 버튼이 중앙에 있으면 공구가 꺼진 상태로 잠기게 됩니다. 제어 버튼의 위치를 변경할 때는 반드시 트리거를 놓아야 합니다.

참고: 회전 방향을 변경한 후 처음으로 공구를 실행하면 작동 시 '짹' 소리가 들립니다. 이는 정상적 현상이며 고장이 아닙니다.

작업등(그림 1)

척 칼라(c) 주위에 세 개의 작업등(g)이 있습니다. 작업등은 트리거 스위치를 돌릴 때 켜집니다.

트리거를 놓으면 작업등이 최대 20초 동안 점등되어 있습니다.

참고: 작업등은 인접한 작업대를 비추기 위한 것이며 손전등으로 사용하기 위한 것이 아닙니다.

신속 이탈 척(그림 1, 3)

DCF835, DCF885

참고: 척은 6.35 mm (1/4") 육각 액세서리와 25.4 mm (1") 비트 끝만 수용합니다. 25.4 mm (1") 비트를 사용하면 여유 공간이 없는 공간에 보다 잘 접근할 수 있습니다.

전진/후진 버튼(b)을 잠금 해제(중앙) 위치에 놓거나 액세서리를 충전하기 전에 배터리 팩을 제거합니다.

액세서리를 설치하려면 액세서리를 밀어 척에 확실히 끼웁니다. 액세서리를 제자리에 고정하기 위해 척 칼라를 멈출 필요는 없습니다.

액세서리를 제거하려면 공구 전면에서 척 칼라를 떼냅니다. 액세서리를 제거하고 칼라를 해제합니다.

멈춤쇠 핀이 있는 앤빌(그림 1)

DCF830, DCF880

스위치를 잠금 해제(중앙) 위치에 놓거나 액세서리를 충전하기 전에 배터리 팩을 제거합니다.

앤빌에 소켓을 설치하려면, 앤빌(0)의 멈춤쇠 핀(m)을 소켓 측면의 구멍에 맞춰 조정합니다. 멈춤쇠 핀이 구멍에 맞물릴 때까지 소켓을 누릅니다. 소켓을 쉽게 설치하려면 멈춤쇠 핀을 눌러야 할 수 있습니다.

소켓을 제거하려면, 구멍을 통해 멈춤쇠 핀을 누르고 소켓을 당겨 뺍니다.



경고: 임팩트 소켓만 사용하십시오. 논 임팩트 소켓은 파손될 수 있어 위험한 상황이 초래될 수 있습니다. 균열이 없는지 확인하려면 사용 전에 소켓을 검사하십시오.

사용법

임팩트 공구는 다음과 같은 최대 토크를 생성합니다.

카테고리 번호	Ft.-Lbs.	In.-Lbs.	Nm
DCF830	135	1620	185
DCF835	111	1330	150
DCF880	150	1800	203
DCF885	114	1400	155



주의: 잠금장치 및/또는 시스템이 공구로 생성된 토크 레벨을 견뎌 내도록 하십시오. 과도한 토크는 파손 및 부상을 초래할 수 있습니다.

1. 소켓을 잠금장치 헤드에 놓습니다. 공구가 잠금장치에서 똑바로 향하도록 유지하십시오.
2. 스위치를 눌러 작동을 시작합니다. 작동을 멈추려면 스위치를 놓습니다. 잠금 토크는 다음을 포함하여 여러 요인의 영향을 받으므로 항상 토크 렌치로 토크를 확인하십시오.

- **전압:** 거의 방전된 배터리로 인해 낮은 전압은 체결 토크를 줄입니다.
- **소켓 크기:** 정확한 소켓 크기를 사용하지 않으면 체결 토크가 줄어듭니다.
- **볼트 크기:** 일반적으로 볼트 직경이 클수록 체결 토크가 더 커집니다. 체결 토크 또한 길이, 등급 및 토크 계수에 따라 달라집니다.
- **볼트:** 적절한 체결 토크를 위해 모든 나사에 녹과 기타 파면이 없는지 확인하십시오.
- **작업물:** 작업물의 유형 및 작업물의 표면 처리는 체결 토크에 영향을 미칩니다.
- **체결 시간:** 체결 시간이 길어질수록 체결 토크가 증가됩니다. 권장 시간보다 더 긴 시간 동안 체결하면 잠금장치가 과도한 압박을 받거나, 마멸되거나 손상될 수 있습니다.

유지 보수

DEWALT 전동 공구는 최소한의 유지 보수로 장기간에 걸쳐 작업이 가능하도록 설계되어 있습니다. 만족스러운 연속 작동은 적절한 공구 관리와 정기적인 청소에 따라 그 성능이 달라질 수 있습니다.



경고: 심각한 신체 부상의 위험을 줄이려면 전진/후진 버튼을 잠금 해제(lock-off) 위치에 놓거나 공구를 조정하거나 부착물 또는 액세서리를

제거/설치하기 전에 공구를 끄고 배터리 팩을 분리하십시오. 공구가 갑자기 작동하여 신체 부상을 당할 수 있습니다.

충전기 및 배터리 팩은 수리할 수 없습니다. 내부에는 수리할 수 있는 부품이 없습니다.



운할방법

전공 공구는 별도의 운할 작업이 필요하지 않습니다.



청소



경고: 통풍구 속이나 주변에 먼지가 쌓여있는 것이 보이면 가능한 한 자주 건조한 공기를 이용하여 몸체에서 먼지를 불어내십시오. 이 절차를 수행할 때에는 승인된 눈 보호 장구 및 승인된 방진 마스크를 착용하십시오.



경고: 공구의 금속 이외 부품을 청소할 때는 용제 등의 강력한 화학약품을 절대 사용하지 마십시오. 그렇지 않으면 이러한 부분에 사용된 재료가 약해질 수 있습니다. 형겅에 물과 순한 비누를 적셔 닦아주십시오. 공구 내부에 액체를 넣거나 공구 부품을 액체에 담그는 행동은 절대 금물입니다.

충전기 청소 지침



경고: 감전 위험. 청소하려면 먼저 충전기를 콘센트에서 분리하십시오. 형겅이나 부드러운 금속 이외 브러시로 충전기 외관 부분을 묻은 먼지 및 기름을 제거할 수 있습니다. 물이나 세제를 사용하지 마십시오.

옵션 액세서리



경고: DEWALT 에서 제공하지 않은 액세서리는 본 제품에서 테스트되지 않았으므로 본 제품에서 이러한 액세서리를 사용하면 위험할 수 있습니다. 신체 부상의 위험을 줄이려면 본 제품에는 DEWALT 권장 액세서리만 사용해야 합니다.



경고: 부상의 위험을 줄이려면, DEWALT 임팩트 준비 액세서리만 사용하십시오.

해당 액세서리에 대한 자세한 정보는 판매 대리점으로 문의하십시오.

환경 보호



분리 수거하십시오. 본 제품을 일반 가정용 쓰레기로 처리하면 안됩니다.

DEWALT 제품을 교체해야 하거나 더 이상 쓸모가 없어졌다고 판단될 때는 본 제품을 가정용 쓰레기와 함께 처리하지 마십시오. 이 제품은 분리 수거하십시오.



사용하던 제품과 포장을 분리 수거하면 자원을 재활용 및 재사용할 수 있습니다. 재활용 자원을 이용하면 환경 오염이 방지되고 고철 자원에 대한 수요를 줄일 수 있습니다.

지역에 따라 가정용 가전제품을 분리 수거하는 규정이 마련되어 있거나 새로운 제품을 구입할 때 판매점에서 폐기 방법을 알려줄 수 있습니다.

DEWALT 는 사용이 끝난 DEWALT 제품을 수집하여 재활용하기 위한 시설을 운영하고 있습니다. 이 서비스를 활용하려면 당사가 폐제품 수거를 위임한 수리 지정점에 제품을 반환해 주십시오.

본 사용 사용 설명서에 기재된 연락처로 가까운 DEWALT 영업소에 연락하면 가까운 공인 수리 대리점 위치를 확인할 수 있습니다. 또는 다음 웹 사이트를 방문하여 DEWALT 공인 수리 대리점 목록과 A/S 및 연락처 등 자세한 정보를 찾아볼 수 있습니다. www.2helpU.com.



충전용 배터리 팩

이전에 쉽게 수행했던 작업에 대해 충분한 힘을 발휘하지 못하는 배터리 팩은 재충전해야 합니다. 배터리 수명이 다하면 환경 보호 차원에서 배터리 팩을 폐기하십시오.

- 배터리 팩을 완전히 사용하고 난 후 공구에서 분리하십시오.
- 리튬 이온 전지는 재활용 가능합니다. 이 전지를 판매점이나 지역 재활용 센터로 가져가십시오. 수집된 배터리 팩은 재활용되거나 적절히 폐기됩니다.

