

DEWALT®

XR LI-ION

www.DEWALT.com

DCMW564

Dansk (<i>oversat fra original brugsvejledning</i>)	5
Deutsch (<i>übersetzt von den originalanweisungen</i>)	17
English (original instructions)	31
Español (<i>traducido de las instrucciones originales</i>)	43
Français (<i>traduction de la notice d'instructions originale</i>)	57
Italiano (<i>tradotto dalle istruzioni originali</i>)	71
Nederlands (<i>vertaald vanuit de originele instructies</i>)	85
Norsk (<i>oversatt fra de originale instruksjonene</i>)	99
Português (<i>traduzido das instruções originais</i>)	111
Suomi (<i>käännetty alkuperäisestä käyttöohjeesta</i>)	125
Svenska (<i>översatt från de ursprungliga instruktionerna</i>)	138
Türkçe (<i>orijinal talimatlardan çevrilmiştir</i>)	151
Ελληνικά (<i>μετάφραση από τις πρωτότυπες οδηγίες</i>)	164

Fig. A

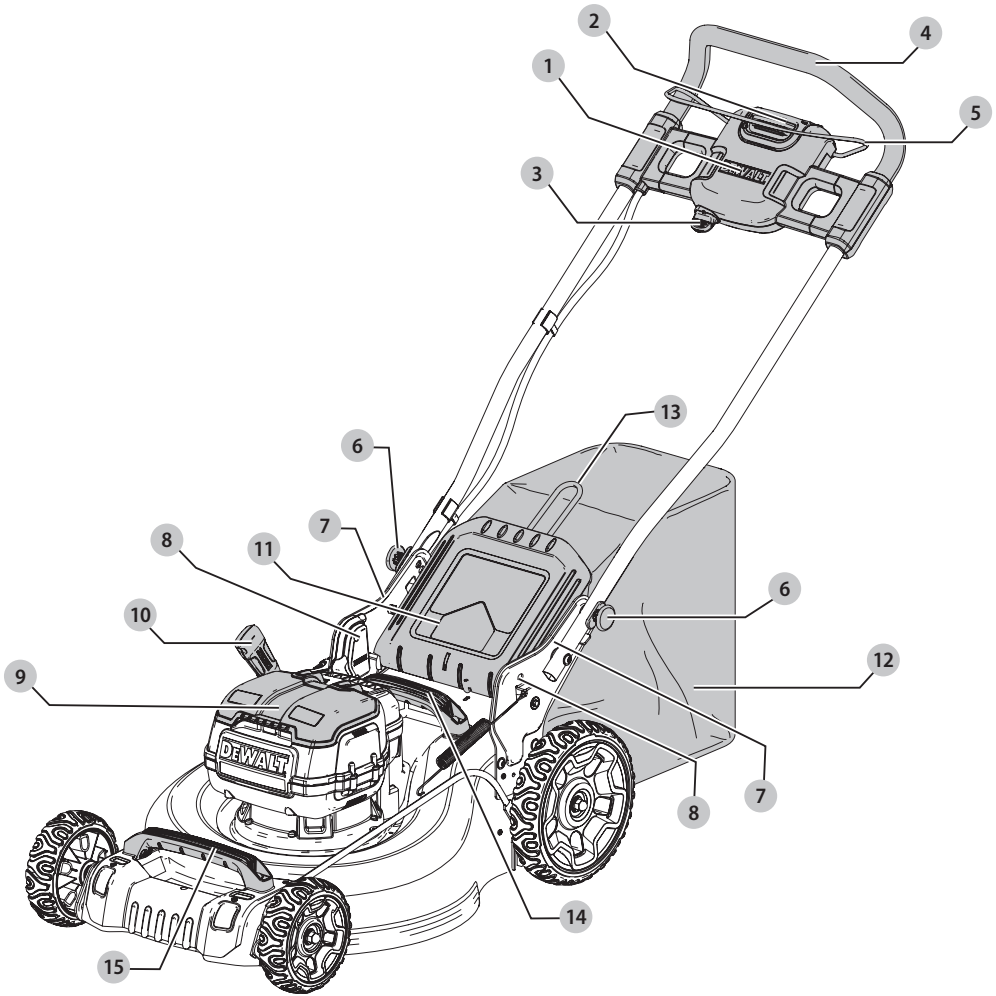

Fig. B

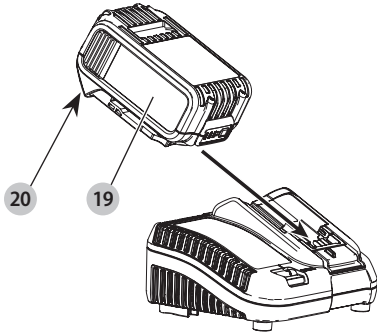

Fig. C

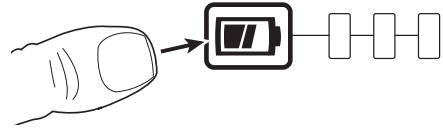

Fig. D

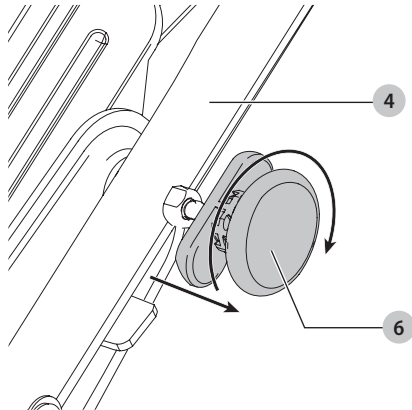

Fig. E

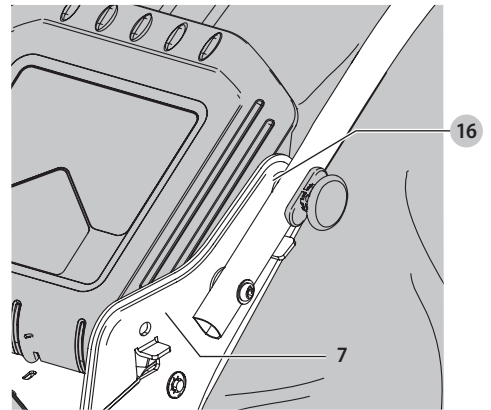

Fig. F

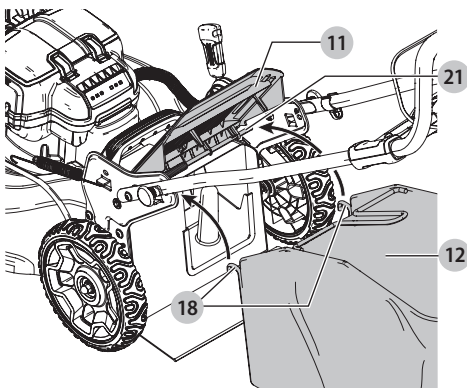

Fig. G

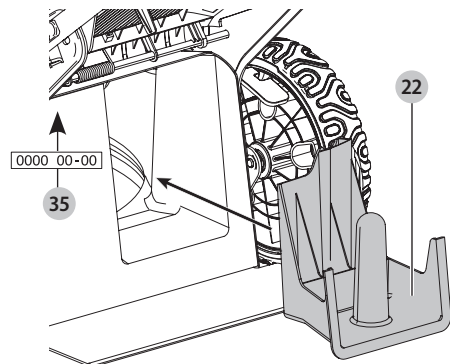

Fig. H

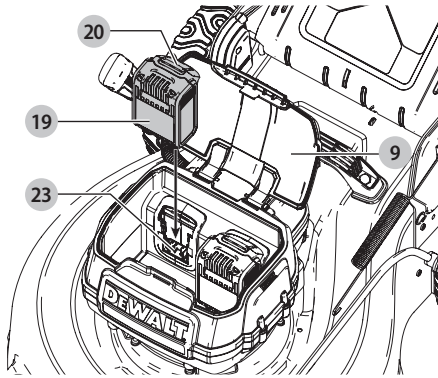

Fig. I

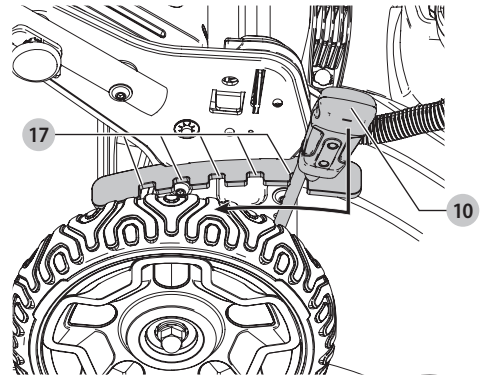

Fig. J

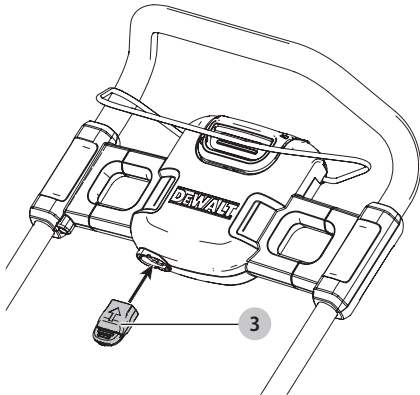

Fig. K

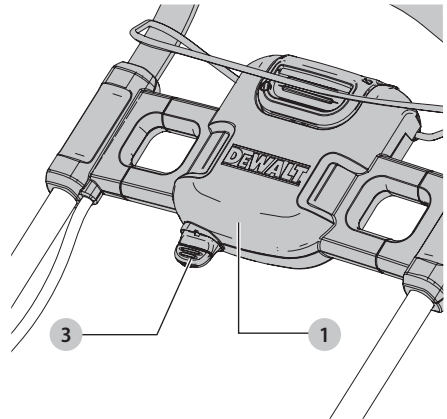

Fig. L

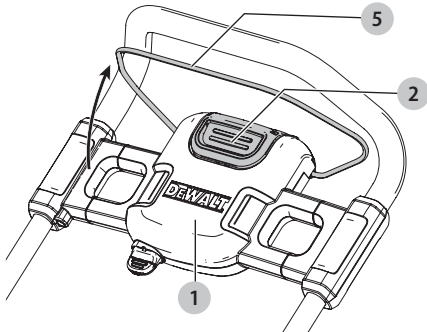

Fig. M

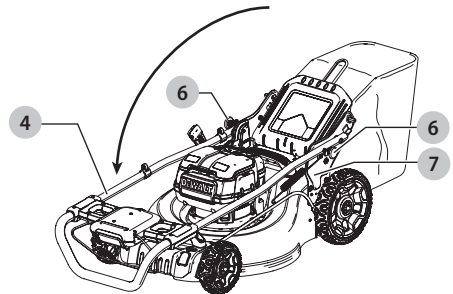

Fig.N

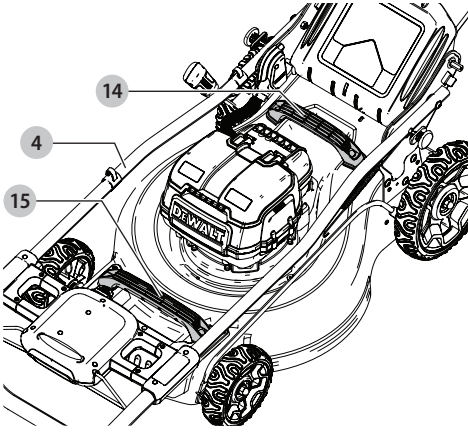

Fig.O

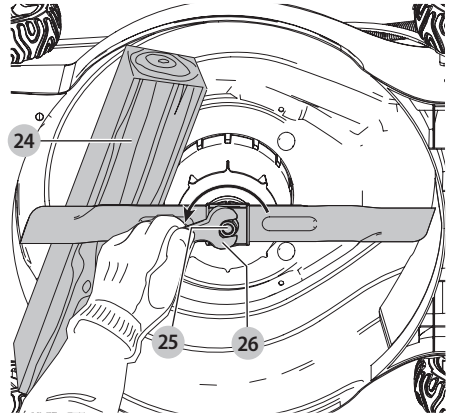

Fig.P

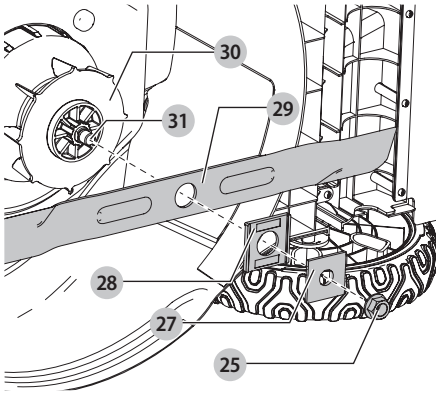

Fig.Q

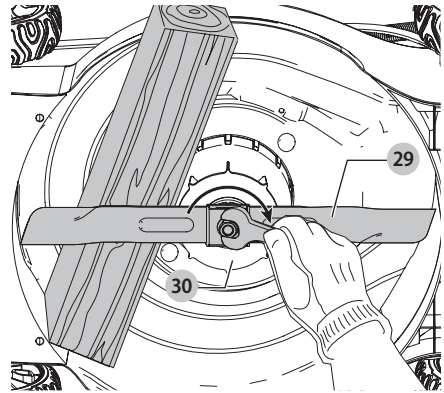

Fig.R

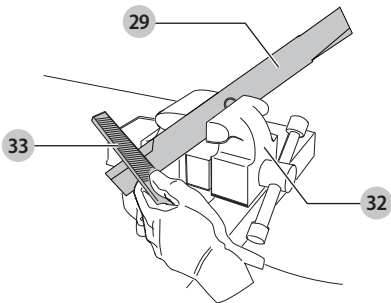
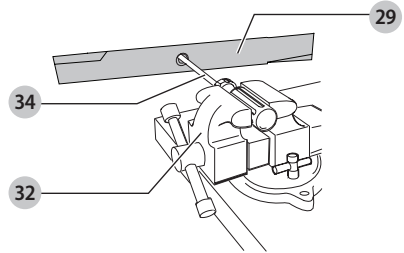

Fig.S



2 X 18V PLÆNEKLIPPER DCMW564

Tillykke!

Du har valgt et DeWALT-værktøj. Mange års erfaring, ihærdig produktudvikling og innovation gør DeWALT én af de mest pålidelige partnere for professionelle brugere af elværktøj.

Tekniske Data

DCMW564		
Spænding	V_{DC}	2 x 18
Type		1
Batteritype		Li-Ion
Ubelastet hastighed	rpm	3300
Knivlængde	cm	48
Weight (without battery pack)	kg	25,9
Støjtælmålinger og vibrationsværdier (triax vector sum) i henhold til EN60335:		
L_{PA} (emissions lydtrykniveau)	dB(A)	79,5
L_{WA} (lydtrykniveau)	dB(A)	92
K (usikkerhed for det angivne lydniveau)	dB(A)	2,0
Værdi for hånd/arm-vægtet vibration:		
Vibrationsemissionsværdi a_{h1} =	m/s^2	2,5
Usikkerhed K =	m/s^2	1,5

Vibrationsemissionsniveauet, der er angivet i dette vejledningsark, er målt i overensstemmelse med en standardiseret test, der er angivet i EN60335 og kan anvendes til at sammenligne et værktøj med et andet. Det kan anvendes til en foreløbig eksponeringsvurdering.

⚠ ADVARSEL: Det angivne vibrationsemissionsniveau repræsenterer værktøjets hovedanvendelsesområder. Hvis værktøjet anvendes til andre formål, med andet tilbehør eller vedligeholdes dårligt, kan vibrationsemissionen imidlertid variere. Det kan forøge eksponeringsniveauet over den samlede arbejdsperiode markant.

Et estimat af eksponeringsniveauet for vibration bør også tage højde for de gange, værktøjet slukkes, eller når det kører men ikke bruges til at arbejde. Det kan mindske eksponeringsniveauet over den samlede arbejdsperiode markant.

Identificér yderligere sikkerhedsforanstaltninger for at beskytte operatøren mod vibrationens effekter, som f.eks.: vedligehold værktøjet og tilbehøret, hold hænderne varme, organisation af arbejdsmonstre.

EF-Konformitetserklæring

Maskindirektiv



2 X 18V plæneklipper DCMW564

DeWALT erklærer, at produkterne beskrevet under **Tekniske data** er udformet i overensstemmelse med: 2006/42/EF, EN60335-1:2012 + A11:2014, EN 60335-2-77:2010. Disse produkter overholder også direktivet 2014/30/EU og 2011/65/EU. Kontakt DeWALT på følgende adresse for yderligere oplysninger eller se bagsiden af manualen.

Undertegnede er ansvarlig for kompilering af den tekniske fil og udsteder denne erklæring på vegne af DeWALT.

2000/14/EC, Plæneklipper, L < 50cm, Bilag VI DEKRA
Certification B.V., Meander 1051 / P.O. Box 5185
6825 MJ ARNHEM / 6802 ED
Bemyndiget organ ID-nr.: 0344

Lydintensitetsniveau i henhold til 2000/14/EF
(artikel 12, Annex III, L < 50cm):

L_{WA} (målt lydeffekt) 92 dB(A)
usikkerhed (K) = 2 dB(A)

L_{WA} (garanteret lydeffekt) 96 dB(A)

Markus Rompel
Direktør for maskinteknik
DeWALT, Richard-Klenger-Strasse 11,
D-65510, Idstein, Tyskland
19.12.2017



ADVARSEL: Læs instruktionsvejledningen for at reducere risikoen for personskader.

Definitioner: sikkerhedsretningslinjer

Nedenstående definitioner beskriver sikkerhedsniveauet for hvert enkelt signalord. Læs vejledningen og vær opmærksom på disse symboler.



FARE: Angiver en umiddelbart farlig situation, der medmindre den undgås, vil resultere i **død eller alvorlig personskade**.



ADVARSEL: Angiver en potentielt farlig situation, der medmindre den undgås, **kan** resultere i **død eller alvorlig personskade**.



FORSIGTIG: Angiver en potentielt farlig situation, der medmindre den undgås, **kan** resultere i **mindre eller moderat personskade**.

Batterier				Opladere/opladningstider (minutter)					
Kat #	V _{DC}	Ah	Vægt (kg)	DCB107	DCB113	DCB115	DCB118	DCB132	DCB119
DCB546	18/54	6,0/2,0	1.05	270	140	90	60	90	X
DCB547	18/54	9,0/3,0	1.25	420	220	140	85	140	X
DCB181	18	1,5	0,35	70	35	22	22	22	45
DCB182	18	4,0	0,61	185	100	60	60	60	120
DCB183/B	18	2,0	0,40	90	50	30	30	30	60
DCB184/B	18	5,0	0,62	240	120	75	75	75	150
DCB185	18	1,3	0,35	60	30	22	22	22	X
DCB187	18	3,0	0,48	140	70	45	45	45	90

BEMÆRK: Angiver en handling, der **ikke er forbundet med personskade**, men som **kan resultere i produktskade**.



Angiver risiko for elektrisk stød.



Angiver brandfare.

Sikkerhedsinstruktioner



ADVARSEL: Ved anvendelse af ledningsfri apparater skal grundlæggende sikkerhedsforholdsregler inkl. nedenstående altid følges, så risikoen for brand, elektrisk stød, personskade og materiel skade undgås.



ADVARSEL: Sikkerhedsreglerne skal følges ved brug af maskinen. Læs denne vejledning, før du bruger maskinen, af hensyn til din egen og omkringståendes sikkerhed. Gem vejledningen til senere brug.

- Læs hele vejledningen omhyggeligt, før du bruger apparatet.
- Den tilsigtede brug er beskrevet i denne vejledning. Brugen af ekstraudstyr eller tilbehør eller udførelse af andet arbejde med dette apparat end det, der anbefales i denne vejledning, kan udgøre en risiko for personskade.
- Opbevar denne vejledning til senere brug.

GEM ALLE ADVARSLER OG INSTRUKTIONER TIL FREMTIDIG REFERENCE

Brug af apparatet

Vær altid opmærksom ved brugen af apparatet.

- Dette apparat må ikke bruges af børn eller svagelige personer uden opsyn.
- Apparatet må ikke bruges som legetøj.
- Lad ikke børn eller dyr komme i nærheden af arbejdsområdet eller røre ved apparatet.
- Vær meget opmærksom, når apparatet benyttes i nærheden af børn.
- Apparatet må kun bruges på tørre steder. Lad ikke apparatet blive vådt.
- Apparatet må ikke nedsænkes i vand.

- Kabinettet må ikke åbnes. Der er ingen dele indeni, der kan serviceres af brugeren.
- Brug ikke apparatet i eksplosive omgivelser, f.eks. hvor der er brændbare væsker, gasser eller støv.
- Inspicer altid visuelt, at klingerne, klingeboltene og klingsamlingen ikke er slidt eller beskadiget, før du bruger maskinen. Udskift slidte eller beskadigede klinger og bolte i sæt for at bevare balancen.
- Brug aldrig maskinen, mens der er andre i nærheden, især børn eller kæledyr.
- Vær opmærksom på, at brugeren er ansvarlig for ulykker eller risici, som andre eller andres ejendom udsættes for.

Før brug

- Brug altid kraftigt fodtøj og lange bukser under anvendelse af maskinen. Arbejd aldrig med maskinen iført sandaler eller med bare fødder. Undgå at bære tøj, der er løstsiddende, eller som har hængende ledninger eller bånd.
- Inspicer grundigt det område, hvor maskinen skal bruges, og fjern alle objekter, som maskinen kan kaste ud.
- Inspicer altid visuelt, at klingens, klingeboltens og klingsamlingen ikke er slidt eller beskadiget, før du bruger maskinen. Udskift slidte og beskadigede komponenter i sæt for at bevare balancen. Udskift beskadigede eller ulæselige mærkater.

Efter brug

- Opbevar apparatet på et tørt, godt ventileret sted uden for børns rækkevidde, når det ikke er i brug.
- Børn bør aldrig have adgang til opbevarede apparater.
- Når apparatet opbevares eller transporteres i et køretøj, skal det anbringes i bagagerummet eller fastgøres for at forhindre bevægelse som følge af pludselige ændringer i hastighed eller retning.

Eftersyn og reparationer

- Før brug skal apparatet kontrolleres for beskadigede eller defekte dele. Se efter knækkede dele, skader på kontakter og eventuelle andre forhold, der kan påvirke apparatets funktion.
- Brug ikke apparatet med beskadigede eller defekte dele.
- Få beskadigede eller defekte dele repareret eller udskiftet på et autoriseret værksted.
- Forsøg aldrig at fjerne eller udskifte dele ud over dem, der er beskrevet i denne vejledning.

- Vær forsigtig under justering af plæneklipperen for at forhindre, at fingre fanges mellem klinger/dele i bevægelse og faste dele på maskinen.
- Vær under service opmærksom på, at selvom strømmen er afbrudt, kan klingerne stadig bevæges.
- Efterlad aldrig plæneklipperen uden opsyn, mens motoren kører.
- Slip altid aktiveringsbøjlen for at stoppe motoren, vent til klingens bane er helt stille, før du rengør plæneklipperen, afmonterer græsposen, fjerner blokeringer eller udkastskærmen, forlader plæneklipperen eller foretager justeringer, reparationer eller inspektioner.

Yderligere sikkerhedsvejledning for plæneklippere

- Undlad at transportere maskinen, mens strømkilden kører.
- Hold godt fast i håndtaget med begge hænder, når du bruger plæneklipperen.
- Hvis det bliver nødvendigt at vippe plæneklipperen, skal du have begge hænder i arbejdsstilling, mens den vippes. Hold begge hænder i arbejdsstilling, til apparatet står sikkert på jorden igen.
- Lyt altid til radio eller musik i hovedtelefoner, mens du bruger plæneklipperen.
- Juster aldrig hjulenes højde, mens motoren kører, eller mens sikkerhedsnøglen sidder i.
- Slip aktiveringsbøjlen for at slukke for plæneklipperen, hvis den står stille, vent indtil klingens er stoppet, før blokeringer i udkastet eller under skjoldet fjernes.
- Hold hænder og fødder væk fra skæremrådet.
- Hold klingerne skarpe. Brug altid beskyttelseshandsker ved håndtering af plæneklipperklingen.
- Kontroller jævnligt græsopsamlere for slid og ødelæggelse. Udskift den af hensyn til din egen sikkerhed, hvis den er meget lidt.
- Vær yderst forsigtig, når du bakker eller trækker plæneklipperen imod dig selv.
- Sæt ikke hænder eller fødder ind under plæneklipperen. Hold altid afstand til udkaståbningen.
- Ryd det område, hvor plæneklipperen skal bruges, for genstande såsom sten, pinde, ståltråd, legetøj, ben etc., som klingens kan kaste rundt med. Genstande, der rammes af klingens, kan forårsage alvorlig personskade. Bliv bag håndtaget, når motoren kører.
- Kør ikke med plæneklipperen med bare fødder eller iført sandaler. Bær altid solidt fodtøj.
- Træk ikke plæneklipperen baglæns, medmindre det er strengt nødvendigt. Se altid ned og bag dig, når du trækker plæneklipperen baglæns.
- Ret aldrig det udkastede materiale mod andre. Undgå af kaste materiale ud mod en mur eller en forhindring. Materialet kan springe tilbage mod brugeren. Slip aktiveringsbøjlen for at slukke plæneklipperen og stoppe klingens, når grusbeltede flader passeres.
- Brug ikke plæneklipperen, før græsopsamlere, udkastskærmen, den bageste skærm eller andre sikkerheds- og beskyttelsesanordninger er monteret og fungerer. Kontroller jævnligt, at alle skærme og sikkerheds- og beskyttelsesanordninger er i god stand og fungerer korrekt, så de opfylder deres formål. Udskift beskadigede skærme og andre sikkerhedsanordninger, før maskinen tages i brug igen.
- Brug kun plæneklipperen i dagslys eller ved godt kunstigt lys, hvor genstande i klingens bane er tydeligt synlige fra plæneklipperens betjeningsområde.
- Kør ikke med plæneklipperen under indflydelse af alkohol eller narkotika, eller hvis du er træt eller syg. Vær altid opmærksom, hold øje med, hvad du laver og brug din sunde fornuft.
- Undgå farlige omgivelser. Brug aldrig plæneklipperen i fugtigt eller vådt græs, eller når det regner. Sørg altid for godt fodfæste; gå, løb ikke.
- Slip aktiveringsbøjlen, vent til klingens stopper, hvis plæneklipperen begynder at vibrere unormalt. Kontroller derefter omgående årsagen. Vibration er generelt en advarsel om et problem; se **fejlsøgningsvejledningen** for at få hjælp ved unormal vibration.
- Bær altid korrekt øjen- og åndedrætsbeskyttelse, når du bruger plæneklipperen.
- Brugen af ekstraudstyr eller tilbehør, som ikke anbefales til brug sammen med denne plæneklipper, kan være farligt. Brug kun ekstraudstyr, der er godkendt af DEWALT.
- Stræk dig ikke for langt, mens du bruger plæneklipperen. Sørg altid for at have sikkert fodfæste og balance, når du bruger plæneklipperen.
- Arbejd på tværs af skråninger, aldrig op og ned. Vær især forsigtig, når du ændrer retning på skråninger.
- Hold øje med huller, hjulspor, sten og andre skjulte genstande. Du kan skride eller falde i ujævnt terræn og komme til skade. Højt græs kan dække over forhindringer.
- Slå ikke vådt græs eller græs på meget stejle skråninger. Et dårligt fodfæste kan få dig til at skride eller falde, så du kommer til skade.
- Slå ikke græs i nærheden af skrænter, grøfter eller volde. Du kan mist fodfæste og balance.
- Lad altid plæneklipperen køle ned, inden den sættes væk.
- Træk stikket ud af kontakten, og træk batteripakken ud af maskinen. Sørg for, at alle dele i bevægelse er helt stoppet:
 - Hver gang du forlader maskinen;
 - Før du rengør en blokering;
 - Før du kontrollerer, rengør, justerer eller arbejder på apparatet.

Andres sikkerhed

- Dette udstyr er ikke beregnet til anvendelse af personer (inklusive børn) med nedsatte fysiske, sensoriske eller mentale handicaps eller med mangel på erfaringer eller viden, medmindre de er under overvågning eller har fået instruktioner i brugen af udstyret af en person, der er ansvarlig for deres sikkerhed.

- *Børn skal holdes under opsyn, så det sikres, at de ikke leger med apparatet.*
- *Når du har ramt et fremmedlegeme. Se apparatet efter for skader, og reparer efter behov.*

Restrisici

På trods af overholdelsen af de relevante sikkerhedsregler og brug af sikkerhedsudstyr kan visse restrisici ikke undgås. Disse omfatter:

- *Tilskadekomst forårsaget af berøring af roterende/ bevægelige dele.*
- *Tilskadekomst forårsaget af udskiftning af dele, blade eller tilbehør.*
- *Tilskadekomst forårsaget af langvarig brug af et værktøj. Når du bruger et værktøj i længere perioder, skal du sørge for at holde regelmæssige pauser.*
- *Hørenedsættelse.*
- *Sundhedsrisici forårsaget af indånding af støv, der genereres ved brug af værktøjet (eksempel: Arbejde med træ, især, eg, bøg og MDF).*
- *Du må aldrig løfte eller bære et apparat, mens motoren kører.*

Elektrisk sikkerhed

Den elektriske motor er konstrueret til bare én spænding. Kontrollér altid, at batteripakken svarer til spændingen på mærkepladen. Kontrollér også, at spændingen på din oplader svarer til din el-netspænding.



Din DEWALT-oplader er dobbeltisoleret i overensstemmelse med EN60335. Derfor kræves der ingen jordledning.

Hvis strømledningen er beskadiget, skal den erstattes af en specialfremstillet ledning, der fås gennem DEWALT's serviceorganisation.

Brug af forlængerledning

Der bør ikke benyttes en forlængerledning, medmindre det er absolut nødvendigt. Brug en godkendt forlængerledning, der er egnet til strømforsyningen til din oplader (se **Tekniske data**). Den minimale lederstørrelse er 1 mm²; den maksimale længde er 30 m.

Ved brug af en kabeltromle skal kablet altid rulles helt ud.

GEM DISSE INSTRUKTIONER

Opladere

DEWALT opladere kræver ingen justering og er designet til at være så brugervenlige som muligt.

Vigtig sikkerhedsvejledning for alle batteriopladere

GEM DISSE INSTRUKTIONER: Denne vejledning indeholder vigtige sikkerheds- og driftsinstruktioner for kompatible batteriopladere se **Tekniske data**.

- *Før du bruger opladeren, læs alle instruktioner og de sikkerhedsmæssige afmærkninger på opladeren, batteripakken og produktet.*



ADVARSEL: Risiko for chok. Lad ikke nogen flydende væsker komme ind i opladeren. Det kan resultere i et elektrisk chok.



ADVARSEL: Vi anbefaler brug af en reststrømsanordning med en reststrømskapacitet på 30mA eller mindre.



FORSIGTIG: Risiko for brand. For at reducere risikoen for kvæstelser, oplad kun DEWALT genopladelige batterier. Andre batterityper kan eksplodere og forårsage personskader.



FORSIGTIG: Børn skal overvåges for at sikre, at de ikke leger med udstyret.

BEMÆRK: Under bestemte forhold, når opladeren er tilsluttet til strømforsyningen, kan blotlagte opladerkontakter blive kortslettet af fremmede materialer. Fremmede materialer af en ledende art som for eksempel, men ikke begrænset til ståluld, aluminiumsfolie eller anden koncentration af metalliske partikler skal holdes på afstand af opladerens huller. Tag altid stikket til opladeren ud fra kontakten, når der ikke er indsat en batteripakke. Tag stikket til opladeren ud før forsøg på at rengøre den.

- **Forsøg ALDRIG at oplade batteripakken med andre opladere end dem, der er omtalt i denne manual.** Opladeren og batteripakken er specielt designet til at arbejde sammen.
- **Disse opladere er ikke beregnet til anden brug end opladning af DEWALT genopladelige batterier.** Al anden brug kan medføre risiko for brand, elektrisk chok eller livsfarlige elektriske stød.
- **Udsæt ikke opladeren for regn eller sne.**
- **Træk i stikket i stedet for ledningen, når opladeren frakobles.** Dette vil reducere risikoen for beskadigelse af elstikket og ledningen.
- **Sørg for at ledningen er placeret, så den ikke bliver trådt på, snublet over eller på anden måde bliver genstand for skader eller belastning.**
- **Anvend kun en forlængerledning, når det er absolut nødvendigt.** Anvendelse af en ukorrekt forlængerledning kan resultere i risiko for brand, elektrisk chok eller livsfarlige elektriske stød.
- **Anbring ikke noget oven på opladeren eller anbring opladeren på et blødt underlag, der kan blokere ventilationshullerne og medføre for megen intern varme.** Anbring opladeren på afstand af alle varmekilder. Opladeren ventileres gennem huller i toppen og bunden af huset.
- **Brug ikke opladeren, hvis ledningen eller stikket er beskadiget**—få dem omgående udskiftet.
- **Brug ikke opladeren, hvis den har fået et hårdt slag, er blevet tabt eller blevet beskadiget på anden vis.** Tag den med til et autoriseret værksted.
- **Demontér ikke opladeren, tag den med til et autoriseret værksted, når service eller reparation er påkrævet.** Ukorrekt genmontering kan medføre risiko for elektrisk chok, livsfarlige elektriske stød eller brand.

- Hvis ledningen beskadiges, skal den omgående udskiftes af producenten, hans forhandler eller lignende kvalificeret person for at forebygge enhver risiko.
- **Tag stikket til opladeren ud af kontakten før forsøg på nogen form for rengøring. Dette vil reducere risikoen for elektrisk chok.** Fjernelse af batteripakken vil ikke reducere denne risiko.
- Forsøg **ALDRIG** at tilslutte 2 opladere til hinanden.
- **Opladeren er designet til at køre på standard 230V husholdningsstrøm. Forsøg ikke at bruge den med en anden strømstyrke.** Dette gælder ikke for opladere til køretøjer.



Opladning af et batteri (Fig. B)

1. Tilslut opladeren til en passende stikkontakt før batteripakken sættes i.
2. Indsæt batteripakken **19** i opladeren og kontrollér, at pakken sidder godt fast i opladeren. Det røde (opladnings) lys vil blinke hele tiden og angive, at opladningsprocessen er startet.
3. Når opladningen er færdig, vil det blive angivet af den røde lampe, som vil lyse konstant på ON. Batteripakken er fuldt opladet og kan nu anvendes eller kan efterlades i opladeren. Skub batteriets udløserknop **20** på batteripakken for at udtage batteripakken.

BEMÆRK: For at sikre maksimal ydeevne og levetid for li-Ion batteripakker skal batteripakken lades helt op, før den anvendes første gang.

Betjening af oplader

Se indikatorerne nedenfor for batteripakkens opladestatus.

Ladeindikatorer	
 oplader	--- ---
 fuldt opladet	—————
 forsinkelse ved varmt/koldt batteri*	--- ---

*Det røde lys vil fortsætte med at blinke, men et gult indikatorlys vil blive tændt under denne handling. Når batteriet har opnået en passende temperatur, vil det gule lys blive slukket, og opladeren vil genoptage opladningsproceduren.

Kompatible oplader(e) vil ikke oplade en defekt batteripakke. Opladeren vil angive defekt batteri ved at nægte at lyse eller ved at vise problem pakke eller oplader blinkmønster.

BEMÆRK: Dette kan også betyde et problem med opladeren. Hvis opladeren angiver et problem, tag opladeren og batteripakken med hen til et autoriseret servicecenter for at blive kontrolleret.

Varm/kold pakkeforsinkelse

Når opladeren sporer et batteri, der er for varmt eller for koldt, starter den automatisk en varm/kold pakkeforsinkelse og indstiller opladningen, indtil batteriet har nået en passende temperatur. Opladeren skifter derefter automatisk til pakkeopladningsfunktion. Denne funktion sikrer maksimal batterilevetid.

En kold batteripakke vil oplade med en langsommere hastighed end en varm batteripakke. Batteripakken vil oplade ved den lavere hastighed gennem hele opladningscyklussen og vil ikke vende tilbage til maksimal opladningshastighed, selvom batteriet varmer.

DCB115 opladeren er udstyret med en intern blæser designet til at nedkøle batteripakken. Blæseren tændes automatisk, når batteripakken trænger til at blive afkølet. Brug aldrig opladeren, hvis blæseren ikke virker korrekt, eller hvis blæseråbningerne er blokerede. Tillad ikke at fremmedlegemer trænger ind i opladeren.

Elektronisk beskyttelsessystem

XR Li-Ion værktøjerne er designet med et elektronisk beskyttelsessystem, der vil beskytte batteriet imod overbelastning, overopvarmning eller dyb afladning. Værktøjet vil automatisk slå fra, hvis det elektroniske beskyttelsessystem aktiveres. Hvis dette sker, anbring li-ion batteriet på opladeren, indtil det er helt opladet.

Vægmontering

Disse opladere er designet til montering på en væg, eller til at stå oprejst på et bord eller en arbejdsflade. Hvis vægmontering anbringer opladeren inden for rækkevidde af en stikkontakt og på afstand af et hjørne eller andre forhindringer, der kan hindre luftstrømmen. Brug bagsiden af opladeren som skabelon for placering af monteringsskrueerne på væggen. Monter opladeren sikkert ved hjælp af gipskruer (købes separat) mindst 25,4 mm lang med en skruehoveddiameter på 7–9 mm, skrues ind i træ til en optimal dybde, der efterlader ca. 5,5 mm af skruen blotlagt. Ret hullerne på bagsiden af opladeren ind efter de blotlagte skrueer og skru dem helt ind i hullerne.

Instruktioner om rengøring af opladeren

⚠ ADVARSEL: Risiko for chok. Tag stikket til opladeren ud af kontakten før rengøring. Snavs og fedt kan fjernes fra det ydersiden af opladeren med en klud eller en blød ikke-metallisk børste. Brug ikke vand eller andre rengøringsmidler. Lad aldrig væske trænge ind i værktøjet, og nedsænk aldrig nogen del af værktøjet i en væske.

Batteripakke

Vigtig sikkerhedsvejledning for alle batteripakker

Sørg for at oplyse katalognummer og spænding ved bestilling af nye batteripakker.

Batteripakken er ikke fuldt opladet ved levering. Læs nedenstående sikkerhedsvejledning, før batteripakke og oplader tages i brug. Følg derefter den beskrevne opladningsprocedure.

LÆS ALLE INSTRUKTIONER

- **Oplad ikke eller brug batteriet i en eksplosionsfarlig atmosfære, som f.eks. ved tilstedeværelsen af brændbare væsker, gasser eller støv.** Isætning eller udtagning af batteriet fra opladeren kan antænde støv eller dampe.
- **Tving aldrig batteripakken ind i opladeren. Foretag ikke nogen ændringer på batteripakken, så den kan passe**

ind i en ikke kompatibel oplader, da batteripakken kan blive sprængt og kan medføre personskader.

- Oplad kun batteripakker i DEWALT opladere.
- **Sprøjt IKKE** på den eller nedsæk den i vand eller andre væsker.
- **Opbevar eller brug ikke værktøjet og batteripakken på steder, hvor temperaturen kan nå op på eller overstige 40 °C (104 °F) (som f.eks. uden for skure eller metalbygninger om sommeren).**
- **Brænd ikke batteripakken, selv hvis den er svært beskadiget eller helt opslidt.** Batteripakken kan eksplodere i åben ild. Der dannes giftige dampe og stoffer ved forbrænding af lithium-ion-batteripakker.
- **Hvis batteriets indhold kommer i kontakt med huden, skal området omgående vaskes med mild sæbe og vand.** Hvis batterivæske kommer i øjnene, lad vand løbe over det åbne øje i 15 minutter, eller indtil iritationen ophører. Hvis det er nødvendigt at søge lægehjælp, består batterielektrolytten af en blanding af flydende organiske karbonater og lithiumsulte.
- **Indholdet af åbnede battericeller kan forårsage luftvejsirritation.** Sørg for frisk luft. Søg lægehjælp, hvis symptomerne vedvarer.



ADVARSEL: Fare for forbrændinger. Batterivæske kan være brændbar, hvis den udsættes for gnister eller åben ild.



ADVARSEL: Forsøg aldrig at åbne batteripakken. Hvis batteripakken er revnet eller beskadiget, indsæt den ikke i opladeren. Undgå at mase, tabe eller beskadige batteripakken. Anvend ikke en batteripakke eller oplader, der har fået et hårdt slag, er blevet tabt, kørt over eller blevet beskadiget på anden vis (f.eks. stukket med en nål, slået med en hammer, trådt på). Det kan medføre elektriske chok eller livsfarlige elektriske stød. Beskadigede batteripakker skal returneres til forhandleren for genanvendelse.



ADVARSEL: Brandfare. Opbevar eller bær aldrig batteripakker, så metalgenstande kan komme i kontakt med udsatte batteriklemmer. Anbring for eksempel ikke batteripakker i forklæder, lommer, værktøjskasser, produktkasser, skuffer osv. med løse søm, skruer, nøgler osv.



FORSIGTIG: Når det ikke er i brug, læg værktøjet på siden på en stabil overflade, hvor det ikke vil væltes eller falde ned. Nogle værktøjer med store batteripakker vil stå lodret på batteripakken, men kan let væltes.

Transport



ADVARSEL: Brandfare. Transport af batterier kan muligvis forårsage brand, hvis batteripolerne uforvarende kommer i kontakt med ledende materialer. Ved transport af batterier sørg for, at batteriets poler er beskyttet og godt isoleret fra materialer, der kan komme i kontakt med dem og forårsage en kortslutning.

DEWALT batterier opfylder alle gældende skibsfartsregler som foreskrevet af industrien og juridiske standarder, som omfatter FN's anbefalinger om transport af farligt gods, den internationale luftransportforening (IATA), farligt gods

regulativer, de internationale maritime farligt gods (IMDG) regler og den europæiske konvention om international transport af farligt gods ad landevejen (ADR). Litium-ion-celler og batterier er blevet testet i henhold til afsnit 38,3 i FN's anbefalinger om tests og kriterier for transport af farligt gods.

I de fleste tilfælde vil afsendelsen af en DEWALT batteripakke være undtaget fra at blive klassificeret som et fuldt reguleret klasse 9 farligt materiale. Generelt vil det kun være forsendelser, der indeholder et litium-ion batteri med en energivurdering på over 100 watt timer (wt), der skal sendes som fuldt reguleret klasse 9. Alle litium-ion batterier har en watt time vurdering markeret på pakningen. Desuden på grund af regulativers kompleksiteter, anbefaler DEWALT, at man ikke sender litium-ion-batteripakker med luffragt uanset watt time vurdering. Forsendelser af værktøj med batterier (combo sæt) kan som eneste undtagelse sendes med luffragt, hvis batteripakkens watt time vurdering ikke er højere end 100 watt timer.

Uanset om en forsendelse anses for at være undtaget eller fuldt reguleret, er det speditørernes ansvar at rådføre sig med de seneste regler for emballerings-, mærknings- og dokumentationskrav.

Oplysningerne i dette afsnit i vejledningen er givet i god tro og menes at være korrekte på det tidspunkt, hvor dokumentet blev oprettet. Men der gives ingen garanti, udtrykt eller underforstået. Det er købers ansvar at sikre, at vedkommendes aktiviteter er i overensstemmelse med de gældende regulativer.

Transport af FLEXVOLT™ batteri

DEWALT FLEXVOLT™ batteri har to funktioner: **Anvendelse og transport.**

Anvendelsesfunktion: Når FLEXVOLT™ batteriet står alene eller er i et DEWALT 18V produkt, vil den fungere som et 18V batteri. Når FLEXVOLT™ batteriet er i et 54V eller et 108V (to 54V batterier) produkt, vil det fungere som et 54V batteri.

Transportfunktion: Når dækslet er fastgjort til FLEXVOLT™ batteriet, er batteriet i transportfunktion. Behold dækslet til forsendelse.

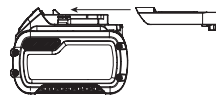

Under transportfunktionen er cellestrengene elektrisk afbrudt inde i pakken, og det resulterer i 3 batterier med en lavere watt time (Wh) ydelse i forhold til 1 batteri med en højere watt timeydelse. Denne øgede mængde på 3 batterier med den lavere watt timeydelse kan fritage pakken fra visse forsendelsesforordninger, der er batterier med højere watt timer.

Eksempelvis kan transport Wh ydelsen angive 3 x 36 Wh, hvilket betyder 3 batterier hver på 36 watt timer. Anvendelses Wh ydelsen kan angive 108 watt timer (forudsat 1 batteri).

Eksempel på mærkning af anvendelses- og transportlabel



Anbefalet opbevaring

1. Det bedste opbevaringssted er køligt og tørt, hvor den ikke udsættes for direkte sollys og ekstrem varme eller kulde. For optimal batteriydelse og -liv skal du opbevare batteripakker ved stuetemperatur, når de ikke er i brug.

2. For langtids opbevaring anbefales det at opbevare en fuldt opladet batteripakke et køligt, tørt sted uden for opladeren for optimale resultater.

BEMÆRK: Batteripakker bør ikke opbevares helt tomte for opladning. Batteripakken skal genoplades før brug.

Batteripakker med indikator (fig. C)

Nogle DEWALT batteripakker har en indikator, som består af tre grønne LED lamper, der angiver niveauet for den resterende opladning i batteripakken.

Brændstofmåleren er en indikation af de omtrentlige niveauer af resterende spænding i batteriet i henhold til de følgende indikatorer:

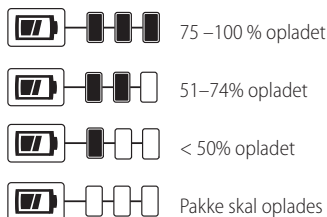

Du aktiverer brændstofmåleren ved at trykke på og holde brændstofmålerknappen nede. En kombination af de tre grønne LED lamper vil lyse og angive niveauet for den resterende opladning. Når niveauet for opladning i batteriet ligger under den brugbare grænse, lyser indikatoren ikke, og batteriet skal genoplades.

BEMÆRK: Indikatoren indikerer blot den resterende opladning i batteripakken. Den angiver ikke værktøjets funktionalitet og varierer afhængigt af produktkomponenter, temperatur og slutbrugeranvendelse.

Mærkater på oplader og batteripakke

Udover de piktogrammer, der anvendes i denne vejledning, kan mærkater på opladeren og batteripakken vise de følgende piktogrammer:



Læs brugsvejledningen før brug.



Se **Tekniske data** vedrørende opladningstid.



Berør aldrig kontaktflader med strømførende genstande.



Beskadigede batteripakker må ikke oplades.



Må ikke udsættes for vand.



Defekte ledninger skal udskiftes omgående.



Oplad kun mellem 4 °C og 40 °C.



Kun til indendørs brug.



LI-ION



Tag hensyn til miljøet ved bortskaffelse af batteripakken.

Oplad kun DEWALT batteripakker med de specielle DEWALT opladere. Opladning af andre typer batteripakker end de specielle DEWALT batterier med en DEWALT oplader, kan få dem til at sprænges eller føre til andre farlige situationer.



Destruér ikke batteripakken.



ANVENDELSE (uden transportdæksel). Eksempel: Wh ydelsen angiver 108 Wh (1 batteri med 108 watt timer).



TRANSPORT (med indbygget transportdæksel). Eksempel: Wh ydelsen angiver 3 x 36 Wh (3 batterier på 36 watt timer).

Batteritype

DCMW564 kører på to 18V-batteripakker.

Brug DCB184, DCB546 eller DCB547 for optimale resultater.

Se **Tekniske data** for flere informationer.

Pakkens indhold

Pakken indeholder:

- 1 Plæneklipper
- 1 Oplader
- 1 Græsopsamlingspose
- 1 Klipningsprop
- 1 Sikkerhedsnøgle
- 1 Li-ion batteripakke (C1, D1, L1, M1, P1, S1, T1, X1 modeller)
- 1 Li-ion batteripakke (C2, D2, L2, M2, P2, S2, T2, X2 modeller)
- 1 Li-ion batteripakke (C3, D3, L3, M3, P3, S3, T3, X3 modeller)
- 1 Brugsvejledning

BEMÆRK: Batteripakker, opladere og værktøjskasser følger ikke med N-modeller. Batteripakker og opladere følger ikke med NT-modeller. B-modeller omfatter Bluetooth®-batteripakker.

BEMÆRK: Bluetooth®-mærket og -logoerne er registrerede varemærker, der ejes af Bluetooth®, SIG, Inc. og al brug af sådanne mærker af DEWALT er under licens. Andre varemærker og handelsnavne tilhører deres respektive ejere.

- *Kontrollér for eventuelle skader på værktøjet, dele og tilbehør, der kan være opstået under transport.*
- *Tag dig tid til at læse denne vejledning grundigt og forstå den før betjening.*

Mærkning på værktøjet

Følgende piktogrammer er vist på værktøjet:



Læs brugsvejledningen før brug.



Brug øjevern.



Pas på, klingens er skarp. Klinger fortsætter med at rotere, efter at motoren er stoppet. Fjern deaktiveringsenhed inden vedligeholdelse, eller hvis ledning er beskadiget.



Pas på flyvende genstande. Hold omkringstående på afstand af klippeområdet.



Direktiv 2000/14/EC garanteret lydstyrke.



Udsæt den ikke for regn.



Klingen fortsætter med at rotere, efter at maskinen er slukket.

Datokodeposition (Fig. G)

Datokoden **35**, der også inkluderer produktionsåret, er trykt på huset.

Eksempel:

2018 XX-XX
Produktionsår

Beskrivelse (Fig. A)



ADVARSEL: Modificér aldrig elektrisk værktøj eller nogen dele deraf. Det kan medføre materiale- eller personskade.

- 1 on-off-omskifterboks
- 2 on-off-knap
- 3 Sikkerhedsnøgle
- 4 Håndtag
- 5 Aktiveringshåndtag
- 6 Håndtagsslåse
- 7 Håndtagsbeslag
- 8 Palthuller til håndtagsopbevaring
- 9 Dæksel til batterirum
- 10 Justeringsgreb til skærehøjde
- 11 Dæksel til bagdør
- 12 Græsopsamlingspose
- 13 Håndtag til græsopsamlingspose
- 14 Øvre bærehåndtag
- 15 Nedre bærehåndtag

Tilsluttet Brug

Denne plæneklipper er blevet udformet til professionel plæneklipping.

MÅ IKKE anvendes under våde forhold eller i nærheden af brændbare væsker eller gasser.

Denne plæneklipper er et professionel plænevedligeholdelsesapparat. **LAD IKKE** børn komme i kontakt med værktøjet. Overvågning er påkrævet, når uerfarne brugere anvender dette værktøj.

SAMLING



FARE: For at mindske risikoen for alvorlige kvæstelser, skal du slukke for enheden, fjerne sikkerhedsnøglen og tage batteripakker ud, før du foretager montering, justeringer eller fjerner/installerer tilbehør. En utilsigtet start kan forårsage kvæstelser.

Justering af håndtagshøjde (Fig. D, E)

Plæneklipperen forsendes i opbevaringstilstand. Du skal justere håndtaget til driftsposition, inden du fortsætter.

1. For at låse håndtaget **4** op fra opbevaringsposition skal du trække og dreje de to håndtagsslåse **6** en halv omgang, der er placeret på begge sider af håndtaget som vist i fig. D.
2. Hæv håndtaget til driftsposition.
3. Find de to palthuller til håndtaget **16** placeret på håndtagsbeslagene **7** som vist på Fig. E.
4. Juster håndtaget til den position, der passer operatøren bedst, og lås håndtaget fast ved at løsne håndtagsslåsene **6**, som gør det muligt for dem at klikke ind i de ønskede palthuller.

Græsopsamlingspose (Fig. F, G)



FARE: Fjern sikkerhedsnøglen og batteripakkerne, inden du fjerner klippingsindsatsen, og når du åbner dækslet til bagdøren og installerer posen.

1. Sørg for, at klippingsindsatsen **22** (Fig. G) er fjernet fra klipperen, inden du fortsætter til trin 2.
2. Løft bagdørsdæksel **11** og placer græsopsamlingsposen **12** på plæneklipperen, så posekrogene **18** hviler på øsknerne **21** som vist i fig. F. Sænk derefter bagdørsdækslet.

Græsklippingsindsats (Fig. A, G)



FARE: Fjern sikkerhedsnøgle og batteripakker, inden du fjerner opsamlingsposen, og når du installerer klippingsindsatsen.

1. Sørg for, at græsopsamlingsposen **12** ikke sidder fast, inden du fortsætter til trin 2.
2. Løft bagdørsdækslet **11** og skub klippingsindsatsen **22** helt ind i plæneklipperen som vist i Fig. G.
3. Kontrollér, at bagdørsdækslet er helt nede før start af plæneklipperen.

Bagudkast



FARE: Fjern sikkerhedsnøgle og batteripakker, inden du fjerner opsamlingsposen og klippingsindsatsen.

1. For at betjene klipperen i bagudkasttilstanden skal du fjerne både posen og klippingsindsatsen.
2. Sørg for, at bagdørsdækslet er nede for bagudkast.

BEMÆRK: Bagdøren er formet på en sådan måde, at åbningen (i bunden) ikke kan lukkes helt.

BETJENING



FARE: For at mindske risikoen for alvorlige kvæstelser, skal du slukke for enheden, fjerne sikkerhedsnøglen og tage batteripakker ud, før du foretager justeringer eller fjerner/installerer tilbehør. En utilsigtet start kan forårsage kvæstelser.

På- og afmontering af batteripakkerne (Fig. H)



FARE: KONTROLLÉR, AT SIKKERHEDSNØGLEN ER FJERNET, FOR AT FORHINDRE AKTIVERING, FØR DU FJERNER ELLER INSTALLERER BATTERIET.

Denne plæneklipper er udformet til at køre på to batteripakker af lige høj kapacitet. Plæneklipperen fungerer ikke på en enkelt batteripakke, og hvis du bruger batteripakker af forskellig kapacitet, vil batteripakken med en lavere kapacitet få enheden til at slukke, når den er afladet.

BEMÆRK: For de bedste resultater bør du kontrollere, at hver batteripakke er fuldt opladet før brug.

Sådan installeres batteripakkerne

1. Løft og hold dækslet til batterirummet 9 op for at eksponere batteriåbningerne 23.
2. Skub et batteri 19 ind i hver af de to batteriåbninger, indtil der høres et klik (Fig. H). Sørg for at batteripakkerne er helt skubbet ind og låst i position.
3. Luk dækslet til batterirummet. Kontrollér, at dækslet er helt lukket, før du starter plæneklipperen.

Sådan udtages batteripakkerne

1. Åbn dækslet til batterirummet 9 som beskrevet ovenfor.
2. Tryk batteriets udløserknop 15 ned på batteripakken, og træk batteripakken 16 ud af værktøjet.

LÆS DENNE INSTRUKTIONSVEJLEDNING, FØR DU ARBEJDER MED PLÆNEKLIPPEREN

Se figur A i starten af denne vejledning for at se en fuld liste over komponenter. Gem denne betjeningsvejledning til fremtidig eference.



FARE: Skarp roterende klinge. Brug ikke plæneklipperen i klipningstilstand, hvis den bageste dør ikke er lukket med fjederspænding; det kan forårsage alvorlig tilskadekomst. Indlever plæneklipperen til reparation hos det nærmeste ervicecenter.



FARE: Betjen ikke plæneklipperen, med mindre håndtaget er låst fast.



FARE: Skarp roterende klinge. Betjen aldrig plæneklipperen i posetilstand, med mindre bøjlekroge på græsopsamlern sidder korrekt på plæneklipperen, og bagudkastdøren hviler godt på toppen af græsopsamlern, da der kan opstå alvorlig personskade.



ADVARSEL: Lad plæneklipperen arbejde i dens eget tempo. Overbelast det ikke.

Justering af plæneklipperhøjde (Fig. I)

Klippehøjden justeres vha. det midterste greb til højdejustering.

BEMÆRK: Hvis du ikke er sikker på hvilken klippehøjde, du skal vælge, skal du starte klipningen med klippehøjdeindstillingsgreb 10 placeret mod bagsiden af apparatet og justere højden ned efter behov, som vist i Fig. I.

Sådan indstilles klippehøjden

1. Træk klippehøjdejusteringsgrebet (10) ud af låsehakket 17.
2. Træk grebet mod apparatets bagside for at hæve klippehøjden.
3. Træk grebet mod apparatets forside for at sænke klippehøjden.
4. Skub grebet til højdejustering ind i en af højdeplaceringerne.

Sikkerhedsnøgle (Fig. J)



FARE: Skarp roterende klinge. For at forhindre utilsigtet opstart eller uautoriseret brug af din trådløse plæneklipper, er en aftagelig sikkerhedsnøgle 3 blevet indarbejdet i designet af din plæneklipper. Plæneklipperen vil blive frakoblet, hvis sikkerhedsnøglen fjernes fra plæneklipperen.

BEMÆRK: Sikkerhedsnøglen har et hul i midten for at give mulighed for opbevaring på et søm utilgængeligt for børn. Undlad at tøjre sikkerhedsnøgle til plæneklipper.



FARE: Roterende klinger kan forårsage alvorlig tilskadekomst. Med henblik på at forebygge alvorlig personskade, skal sikkerhedsnøglen og batteripakker fjernes, når plæneklipperen efterlades uden opsyn, eller ved opladning, rengøring, service, transport, løft eller opbevaring af denne.

Start af plæneklipper (Fig. K, L)



FARE: Skarp roterende klinge. Forsøg ikke at omgå denne omskifterboks' funktion og sikkerhedsnøglesystemet; det kan medføre alvorlig tilskadekomst.

BEMÆRK: Plæneklipperen fungerer, når batterierne og sikkerhedsnøglen er installeret.

1. Sæt sikkerhedsnøglen 3 ind i ON-OFF-omskifterboksen 1, indtil den er helt på plads inde i huset som vist i Fig. K. Plæneklipperen er nu driftsklar.
2. Din plæneklipper er udstyret med en speciel ON-OFF-omskifterboks 1. Du starter plæneklipperen ved at trykke og holde ON-OFF-knappen 2 på ON-OFF-omskifterboksen 1, og derefter trække i båndhåndtaget 5 til håndtaget som vist i Fig. L. Når plæneklipperen starter, kan du slippe ON-OFF-knappen.
3. Slip båndhåndtaget (5) for at sætte plæneklipperen på OFF.



ADVARSEL: Forsøg aldrig at fastlåse en kontakt eller båndhåndtag i tændt position.

BEMÆRK: Når båndhåndtaget er vendt tilbage til sin oprindelige position, aktiveres den "automatiske bremsmekanisme". Motoren bremses mekanisk, og slåmaskinens kniv holder op med at rotere inden for tre sekunder eller mindre.

Overbelastning af plæneklipper

For at undgå skader på grund af overbelastning, skal du ikke forsøge at fjerne alt for meget græs på én gang. Sæt farten ned, eller forøg klippehøjden.

Opbevaring (Fig. A, M)



FARE: Den roterende klinge kan forårsage alvorlig tilskadekomst. Slip båndhåndtaget 5 for at slukke for plæneklipperen, fjern sikkerhedsnøglen, og fjern batterierne, før du løfter, transporterer eller stiller plæneklipperen til side. Opbevar plæneklipperen på et tørt sted.



FORSIGTIG: Klemningspunkt. For at undgå at blive klemt, holde fingrene væk fra området omkring håndtagsbeslagene, når de foldes ned.



FORSIGTIG: Kontrollér, at kablet ikke bliver strakt eller klemt i området mellem håndtaget og håndtagsbeslaget under foldning. Dette kan beskadige ledningen.

Håndtaget på plæneklipperen kan let og hurtigt foldes sammen for hurtigt og bekvem opbevaring.

1. For at låse håndtaget 4 skal du trække og dreje de to håndtagslåse 6 en halv omgang, der er placeret på begge sider af håndtaget.
2. Fold håndtaget til forsiden af plæneklipperen, som vist på Fig. M.
3. Find palhullerne til håndtagsopbevaring 8 placeret på håndtagsbeslagene 7 som vist på Fig. M.
4. Lås håndtaget fast ved at løsne håndtagslåsene 6, der gør det muligt for dem at låse sig fast i opbevaringspalhullerne, og kontrollér, at håndtaget er låst godt fast, som vist på Fig. M.

Sådan bæres plæneklipperen (Fig. A, N)



FARE: Roterende klinger kan forårsage alvorlig tilskadekomst. Med henblik på at forebygge alvorlig personskade, skal sikkerhedsnøglen og batteripakker fjernes, når plæneklipperen efterlades uden opsyn, eller ved opladning, rengøring, service, transport, løft eller opbevaring af denne.

- Plæneklipperen kan flyttes ved hjælp af de bekvemme bærehåndtag 14, 15 som vist i figur N. Forsøg IKKE at løfte plæneklipperen ved at tage fat i det hovedhåndtag 4.

Tip til græsslåning



ADVARSEL: KONTROLLÉR ALTID DE STEDER, HVOR PLÆNEKLIPPEREN SKAL BRUGES, OG FJERN ALLE STEN, PINDE, LEDNINGER, KNOGLER OG ANDET SNAVS, SOM KAN BLIVE SLYNGET AF DE ROTERENDE KLINGER.



ADVARSEL: Arbejd på tværs af skrånninger, aldrig op og ned. Vær især forsigtig, når du ændrer retning på skrånninger. Slå ikke græs på meget stejle skrånninger. Sørg altid for et godt fodfæste.

1. Slip båndhåndtaget for at stille plæneklipperen på "OFF", når grusbelagte flader passerer (den roterende klinge kan slynge sten ud).

2. Indstil plæneklipperen til den højeste klippehøjde i ujævnt terræn eller i højt ukrudt. Hvis der slås for meget græs på én gang, kan motoren blive overbelastet, så plæneklipperen stopper. Se **kapitlet Fejsøgning**.
3. Når græsopsamlingsbrugeren 12 i perioder, hvor græsset vokser hurtigt, kan udgangsåbningen blive tilstoppet. Slip båndhåndtaget for at slukke for plæneklipperen, og fjern sikkerhedsnøglen og batteripakkerne. Tag opsamleren af og ryst græsset til den bageste ende af posen. Rens også for alt det græs eller snavs, der kan være pakket omkring udgangsåbningen. Udskift græsopsamleren.
4. Hvis plæneklipperen skulle begynde at vibrere unormalt, udløs båndhåndtaget, sluk for plæneklipperen og fjern sikkerhedsnøglen og batteripakkerne. Kontrollér omgæenden for årsagen. Vibration er en advarsel om et problem. Brug ikke plæneklipperen, før den har gennemgået en servicekontrol. Se afsnittet om **Fejsøgning** i denne vejledning.
5. Hold klingens skarp og i balance for at få de bedste klipperesultater.
6. Inspicér og rengør plæneklipperen grundigt efter hver anvendelse, da en bund med tilstoppet græs vil reducere ydeevnen.
7. **UDLØS ALTID BÅNDHÅNDTAGET FOR AT SLUKKE FOR PLÆNEKLIPPEREN, OG FJERN SIKKERHEDSNØGLEN OG BATTERIPAKKERNE, HVIS PLÆNEKLIPPEREN EFTERLADES UDEN OPSYN SELV I KORT TID.**

Nedenstående forslag hjælper dig med at opnå optimal driftstid med den ledningsfri plæneklipper:

- Sæt farten ned på områder, hvor græsset er meget langt eller tykt.
- Undgå græsslåning når græsset er vådt fra regn eller dug eller er-gennemblødt.
- Slå plænen hyppigt, især i perioder med kraftig vækst.

BEMÆRK: Det anbefales, at din plæneklipperen genoplades efter brug for at forlænge batteriets levetid. Hyppig opladning vil ikke beskadige dit batteri og vil sikre, at batteriet er fuldt opladet og klar til næste brug. Opbevaring af et ikke fuldt opladet batteri vil forkorte batteriets levetid.

VEDLIGEHOLDELSE



FARE: For at mindske risikoen for alvorlige kvæstelser, skal du slukke for enheden, fjerne sikkerhedsnøglen og tage batteripakker ud, før du foretager justeringer eller fjerner/installerer tilbehør. En utilsigtet start kan forårsage kvæstelser.

Fjernelse og installation af klinge (Fig. O – Q)



FARE: FARE FOR TILSKADEKOMST. VED GENSAMLING AF KLINGESYSTEMET BØR DU KONTROLLERE, AT HVER DEL GENINSTALLERES KORREKT, SOM BESKREVET NEDENFOR. UKORREKT SAMLING AF KLINGESYSTEMET ELLER ANDRE DELE AF KLINGESYSTEMET KAN MEDFØRE ALVORLIGE PERSONSKADER.

! **FARE:** For at mindske risikoen for alvorlige kvæstelser, skal du slukke for enheden, fjerne sikkerhedsnøglen og tage batteripakker ud, før du foretager justeringer eller fjerner/installerer tilbehør. En utilsigtet start kan forårsage kvæstelser.

1. Skær et stykke på 2x4 træ **24** 610 mm for at afholde klingen fra at dreje, når du fjerner flangemøtrikken **25**.

! **ADVARSEL:** Brug handsker og ordentlig øjenbeskyttelse. Læg græsslåmaskinen på siden. Pas på klingens skarpe kanter.

2. Placer træ og løsn flangemøtrik **25** mod uret med en 18 mm nøgle **26**, som vist i Fig. O.
3. Fjern firkantet metallingefstandsstykke **27**, firkantet plastiklingeisolator **28** og klinge **29**, som vist i Fig. P. Klingeblæseren **30** bør ikke fjernes. Kontrollér alle delene for beskadigelse og udskift om nødvendigt.
4. Installér skarp eller ny klinge **29** på halsen **31** af klingeblæseren **30**, som vist i Fig. P.

BEMÆRK: Når du udskifter en skarp eller ny klinge på halsen **31** af klingeblæseren **30**, skal du sørge for, at klingens "GRÆSSIDE" vender mod jorden, når plæneklipperen vender tilbage til normal lodret position.

5. Installér plastiklingeisolatoren **28** på klingens, så de forhøjede læber på den ene side rører ved klingens kanter.
6. Monter klingeafstandsstykket (**27**), så det sidder inde i de forhøjede læber på den anden side af klingeisolatoren. Ret fladerne i klingeafstandsstykkets hul ind efter akslens flader ved at dreje klingens og klingeisolatoren i forhold til hinanden.
7. Placer træstykket **24** for at forhindre klingens i at dreje, som vist i Fig. Q. Installér flangemøtrik **25** med flangen mod klingeafstandsstykket **27**, og stram det godt med en nøgle.

Slibning af klingens

HOLD KLINGEN SKARP, DET GIVER DET BEDSTE RESULTAT. EN SLØV KLINGE KLIPPER OG SNITTER IKKE GRÆSSET ORDENTLIGT.

- DCMW564 kræver udskiftningsklinge DT20671.

Brugen af ikke-anbefalet tilbehør i denne vejledning kan være farlig.

! **ADVARSEL:** Bær handsker og ordentlig øjenbeskyttelse, når du afmonterer, sliber eller monterer en klinge. Kontrollér, at sikkerhedsnøglen og batteripakkerne er fjernet.

Det er normalt tilstrækkeligt at slibe klingens to gange i sæsonen under normale forhold. Sand gør hurtigt klingens døv. Hvis der er sandjord i din plæne, kan det være nødvendigt at slibe klingens hyppigere. **UDSKIFT OMGÅENDE REVNET ELLER BESKADIGET KLINGE.**

Ved slibning af klingens

- Sørg for, at klingens er afbalanceret.
- Slib klingens i den oprindelige skærevinkel.
- Slib skærekantene i begge ender af klingens, så der fjernes en lige stor mængde materiale fra begge ender.

Sådan sliber du klingens i en skruestik (Fig. R)

1. Vær sikker på, at båndhåndtaget er udløst, klingens er stoppet og sikkerhedsnøglen og batteripakkerne er fjernet, før du fjerner klingens.
2. Fjern klingens fra plæneklipperen. Se instruktioner for **Demontering og montering af klingens**.
3. Fastgør kniven **29** i en skruestik **32**.
4. Bær passende øjeværn og handsker, og pas på, du ikke skærer dig selv.
5. Fil forsigtigt klingens skæreflader med en fin tandfil **33** eller slibesten, så den oprindelige skærekant bevares.
6. Kontrollér klingens balance. Se instruktionerne for **Afbalancering af klingens**.
7. Udskift klingens på plæneklipperen og spænd den godt fast.

Afbalancering af klingens (Fig. S)

Kontroller knivens balance **29** ved at sætte knivens midterhul over et søm eller en rund skruetrækker **34**, der er opspændt vandret i en skruestik **32**. Hvis en af klingens ender roterer nedad, skal der files langs den skarpe kant af den ende, der falder. Klingens er korrekt afbalanceret, hvis ingen af enderne falder.



Smøring

Smøring er ikke nødvendigt. Smør ikke hjulene med olie. De har plastiklejer, som ikke kræver smøring.



Rengøring

Udløs båndhåndtaget **5** for at slukke for plæneklipperen, lad klingens stoppe og fjern derefter sikkerhedsnøglen. Fjern alt afklip der måtte have samlet sig under dækkets underside. Kontrollér, at alle udsatte fastgørelsesdele sidder fast, når du har brugt plæneklipperen nogle gange.

! **ADVARSEL:** Blæs støv og snavs ud af hovedhuset med tør luft, lige så snart der samler sig snavs i og omkring luftaftrækket. Bær godkendte beskyttelsesbriller og godkendt støvmaske ved udførelse af denne procedure.

! **ADVARSEL:** Brug aldrig opløsningsmidler eller andre kraftige kemikalier til at rengøre værktøjets ikke-metalliske dele. Disse kemikalier kan svække de materialer, der anvendes i disse dele. Brug en klud, der kun er fugtet med vand og mild sæbe. Lad aldrig væske trænge ind i værktøjet, og nedsænk aldrig nogen del af værktøjet i væske.

Forebyggelse af korrosion

Gødning og andre havekemikalier indeholder stoffer, der i høj grad accelerer korrosionen af metaller. Hvis du slår græs i områder, hvor der er anvendt gødning eller kemikalier, skal

plæneklipperen rengøres umiddelbart efter brug som følger: Slip båndhåndtaget **5** for at slukke for plæneklipperen, og træk plæneklipperens stik ud. Tør alle udsatte dele af med en fugtig klud.

Valgfrit tilbehør



ADVARSEL: Da andet tilbehør end det, som stilles til rådighed af DeWALT, ikke er afprøvet med dette produkt, kan det være farligt at bruge sådant tilbehør med dette værktøj. For at mindske risikoen for personskade, må dette produkt kun anvendes med tilbehør, som anbefales af DeWALT.

Kontakt forhandleren for yderligere oplysninger om korrekt tilbehør.

Miljøbeskyttelse



Separate Sammlung. Produkte und Batterien, die mit diesem Symbol gekennzeichnet sind, dürfen nicht im normalen Hausmüll entsorgt werden.

Produkte und Batterien enthalten Materialien, die zurückgewonnen oder recycelt werden können, um den Bedarf an Rohstoffen zu reduzieren. Bitte recyceln Sie elektrische Produkte und Batterien gemäß den lokalen Bestimmungen. Weitere Informationen erhalten Sie unter www.2helpU.com.

Genopladelig batteripakke

Dette batteri har en lang levetid, men skal udskiftes, når det ikke afgiver tilstrækkelig effekt ved opgaver, der før var lette at udføre. Ved afslutningen af batteriets rimelige levetid bortskaffes det på en miljø sikker måde:

- Sørg for, at batteripakken er helt afladet og tag den derpå ud af værktøjet.
- Litium-ion-celler er genanvendelige. Tag dem med til din forhandler eller til den lokale genbrugsplads. De indsamlede batteripakker vil blive genanvendt eller korrekt bortskaffet.

PROBLEMLØSNING

Følg vejledningen nedenfor, hvis apparatet ikke synes at fungere korrekt. Hvis dette ikke løser problemet, bedes du kontakte det lokale DeWALT-værksted.



ADVARSEL: Udløs båndhåndtaget for at slukke for plæneklipperen, før du fortsætter, og vent til klingens stopper.

Problem	Mulig løsning
Plæneklipperen virker ikke, når båndhåndtaget aktiveres	Kontroller, at plæneklipperen er korrekt tilsluttet, og at knappen på omskifterboksen trykkes helt ned, inden du trækker i båndhåndtaget. Slip båndhåndtaget for at slukke for plæneklipperen. Fjern sikkerhedsnøglen og batteripakken, læg plæneklipperen på siden, og kontroller, at klingens kan dreje frit. Kontrollér, at batteriets hulrum er fri for snavs og er korrekt tilsluttet. Er batteriet ladet helt op? Tryk på ladeknappen.

Problem	Mulig løsning
Motoren stopper under slåning	Slip båndhåndtaget for at slukke for plæneklipperen. Fjern sikkerhedsnøglen og batteripakken, læg plæneklipperen på siden, og kontroller, at klingens kan dreje frit. Forøg klippehøjden på hjulene til den højeste position, og start plæneklipperen. Kontrollér, at batteriets hulrum er fri for snavs og er korrekt tilsluttet Er batteriet ladet helt op? Tryk på ladeknappen Undgå at overbelaste plæneklipperen. Sæt farten ned, eller forøg klippehøjden.
Plæneklipperen kører, men klipningen er utilfredsstillende	Slip båndhåndtaget for at slukke for plæneklipperen. Træk plæneklipperens stik ud. Læg plæneklipperen på siden, og kontroller: • Kniven for skarphed – Hold kniven skarp. • Bunden og udkastet for tilstopning. Hjulhøjdejusteringen kan være indstillet for lavt i forhold til græssets tilstand. Forøg klippehøjden.
Plæneklipperen er for svær at skubbe	Slip båndhåndtaget for at slukke for plæneklipperen. Træk plæneklipperens stik ud. Forøg klippehøjde for at reducere maskinens træk i græsset. Kontrollér, at alle hjul drejer frit.
Mower is abnormally noisy and vibrates	Slip båndhåndtaget for at slukke for plæneklipperen. Træk plæneklipperens stik ud. Læg plæneklipperen på siden, og kontroller, at klingens ikke er bøjet eller beskadiget. Udskift klingens med en ny fra DeWALT, hvis den er beskadiget. Hvis undersiden af plæneklipperen er beskadiget, skal den indleveres til et autoriseret DeWALT servicecenter. Hvis der ikke er synlige skader på klingens, men plæneklipperen stadig vibrerer: • Slip båndhåndtaget for at slukke for plæneklipperen. • Træk plæneklipperens stik ud. • Afmonter hele klingsamlingen som beskrevet i afsnittet Demontering og montering af klinger . • Fjern alt snavs og rengør hver del. • Udskift hver del som beskrevet i afsnittet Demontering og montering af klinger . Hvis plæneklipperen stadig vibrerer, skal den indleveres til et autoriseret DeWALT servicecenter.
Plæneklipperen er for svær at skubbe	Kontrollér stikforbindelsen. Udskift oplader.
Plæneklipperen støjer unormalt meget og vibrerer	Udkastet er tilstoppet. Slip båndhåndtaget for at slukke for plæneklipperen. Træk plæneklipperens stik ud. Fjern græs fra udkastet. Forøg klippehøjden på hjulene for at afkorte klippelængden. Posen er fuld. Tøm posen oftere.

2 X 18V-RASENMÄHER

DCMW564

Herzlichen Glückwunsch!

Sie haben sich für ein Gerät von DEWALT entschieden. Langjährige Erfahrung, sorgfältige Produktentwicklung und Innovation machen DEWALT zu einem zuverlässigen Partner für professionelle Anwender von Elektrowerkzeugen.

Technische Daten

DCMW564		
Spannung	V _{GS}	2 x 18
Typ		1
Akkutyp		Li-Ion
Drehzahl ohne Last	rpm	3300
Messerlänge	cm	48
Gewicht (ohne Akku)	kg	25,9
Lärmwerte und Vibrationswerte (Triax-Vektorsumme) gemäß EN60335.		
L _{PA} (Emissions-Schalldruckpegel)	dB(A)	79,5
L _{WA} (Schallleistungspegel)	dB(A)	92
K (Unsicherheit für den angegebenen Schallpegel)	dB(A)	2,0
Gewichteter Hand-Arm-Vibrationswert:		
Vibrationskennwert a _h =	m/s ²	2,5
Unsicherheitswert K =	m/s ²	1,5

Der in diesem Informationsblatt angegebene Vibrationsemissionswert wurde gemäß einem standardisierten Test laut EN60335 gemessen und kann für einen Vergleich zwischen zwei Geräten verwendet werden. Er kann zu einer vorläufigen Einschätzung der Exposition verwendet werden.



WARNUNG: Der angegebene Vibrationsemissionswert bezieht sich auf die Hauptanwendung des Gerätes.

Wenn das Gerät jedoch für andere Anwendungen, mit anderem Zubehör oder schlecht gewartet eingesetzt wird, kann die Vibrationsemission verschieden sein. Dies kann den Expositionsgrad über die Gesamtbetriebszeit erheblich erhöhen.

Eine Schätzung der Vibrationsstärke sollte auch berücksichtigen, wie oft das Gerät ausgeschaltet wird oder über welche Zeit es zwar läuft, aber nicht wirklich in Betrieb ist. Dies kann die Exposition über die Gesamtbetriebszeit erheblich mindern.

Es sind zusätzliche Sicherheitsmaßnahmen zum Schutz der Betriebsperson vor den Auswirkungen der Vibration in Betracht zu ziehen, z. B.: Wartung des Gerätes und des Zubehörs, Warmhalten der Hände, Organisation des Arbeitsablaufes.

EG-Konformitätserklärung

Maschinenrichtlinie



2 x 18V-Rasenmäher DCMW564

DEWALT erklärt hiermit, dass diese unter **Technische Daten** beschriebenen Produkte die folgenden Vorschriften erfüllen: 2006/42/EG, EN60335-1:2012 + A11:2014, EN 60335-2-77:2010.

Diese Produkte erfüllen auch die Anforderungen von Richtlinie 2014/30/EU und 2011/65/EU. Für weitere Informationen wenden Sie sich bitte an DEWALT unter der folgenden Adresse oder schauen Sie auf der Rückseite dieser Betriebsanleitung nach.

Der Unterzeichnete ist verantwortlich für die Zusammenstellung des technischen Dossiers und gibt diese Erklärung im Namen von DEWALT ab.

2000/14/EC, Rasenmäher, L < 50cm, Anhang VI, DEKRA Certification B.V., Meander 1051 / P.O. Box 5185

6825 MJ ARNHEM / 6802 ED ARNHEM, Niederlande

Kennnummer der benannten Stelle: 0344

Schallpegel gemäß 2000/14/EG

(Artikel 12, Anhang III, L < 50cm):

L_{WA} (gemessene Schallleistung) 92 dB(A)

Unsicherheitsfaktor (K) = 2 dB(A)

L_{WA} (garantierte Schallleistung) 96 dB(A)

Markus Rempel

Technischer Direktor

DEWALT, Richard-Klinger-Straße 11

D-65510 Idstein, Deutschland

19.12.2017



WARNUNG: Zur Reduzierung der Verletzungsgefahr bitte die Bedienungsanleitung lesen.

Definitionen: Sicherheitsrichtlinien

Im Folgenden wird die Relevanz der einzelnen Warnhinweise erklärt. Bitte lesen Sie das Handbuch und achten Sie auf diese Symbole.



GEFAHR: Weist auf eine unmittelbar drohende gefährliche Situation hin, die, sofern nicht vermieden, zu tödlichen oder schweren Verletzungen führt.



WARNUNG: Weist auf eine möglicherweise gefährliche Situation hin, die, sofern nicht vermieden, zu tödlichen oder schweren Verletzungen führen kann.

Akkus				Ladegeräte/Ladedauer (Minuten)					
Kat #	V _{GS}	Ah	Gewicht (kg)	DCB107	DCB113	DCB115	DCB118	DCB132	DCB119
DCB546	18/54	6,0/2,0	1.05	270	140	90	60	90	X
DCB547	18/54	9,0/3,0	1.25	420	220	140	85	140	X
DCB181	18	1,5	0,35	70	35	22	22	22	45
DCB182	18	4,0	0,61	185	100	60	60	60	120
DCB183/B	18	2,0	0,40	90	50	30	30	30	60
DCB184/B	18	5,0	0,62	240	120	75	75	75	150
DCB185	18	1,3	0,35	60	30	22	22	22	X
DCB187	18	3.0	0.48	140	70	45	45	45	90



VORSICHT: Weist auf eine möglicherweise gefährliche Situation hin, die, sofern nicht vermieden, **u. U. zu leichten oder mittelschweren Verletzungen führen kann.**

HINWEIS: Weist auf ein Verhalten hin, das **nichts mit Verletzungen zu tun hat, aber, wenn es nicht vermieden wird, zu Sachschäden führen kann.**



Weist auf ein Stromschlagrisiko hin.



Weist auf eine Brandgefahr hin.

Sicherheitshinweise



WARNUNG: Beachten Sie beim Umgang mit kabellosen Geräten stets die grundlegenden Sicherheitshinweise, die im Folgenden beschrieben werden. Dadurch verhindern Sie Brände, Stromschläge sowie Sach- und Personenschäden.



WARNUNG: Beachten Sie beim Verwenden des Geräts unbedingt die Sicherheitsregeln. Lesen Sie zu Ihrer eigenen Sicherheit und zum Schutz in der Nähe befindlicher Personen vor Gebrauch des Geräts die folgende Bedienungsanleitung. Heben Sie diese Anleitung zur späteren Verwendung gut auf.

- Lesen Sie diese Anleitung vollständig und aufmerksam durch, bevor Sie das Gerät verwenden.
- Der vorgesehene Verwendungszweck ist in dieser Anleitung beschrieben. Bei Verwendung von Zubehör oder Anbauteilen, die nicht in dieser Anleitung empfohlen werden, sowie bei der Verwendung des Geräts in Abweichung von den in dieser Anleitung beschriebenen Verfahren besteht Verletzungsgefahr.
- Bewahren Sie diese Anleitung auf.

BEWAHREN SIE ALLE WARNHINWEISE UND ANWEISUNGEN ZUM SPÄTEREN NACHSCHLAGEN AUF

Verwendung des Geräts

Verwenden Sie das Gerät stets mit Umsicht.

- Das Gerät ist nicht für die unbeaufsichtigte Verwendung durch Kinder oder gebrechliche Personen vorgesehen.
- Das Gerät ist kein Spielzeug.

- Achten Sie darauf, dass sich im Arbeitsbereich keine Kinder oder Tiere aufhalten. Verhindern Sie, dass Kinder das Gerät berühren.
- Seien Sie besonders vorsichtig, wenn Sie das Gerät in der Nähe von Kindern verwenden.
- Verwenden Sie das Gerät nur in trockener Umgebung. Achten Sie darauf, dass das Gerät nicht nass wird.
- Tauchen Sie das Gerät nicht in Wasser.
- Versuchen Sie nicht, das Gehäuse zu öffnen. Es gibt keine vom Benutzer zu wartenden Teile im Inneren des Lasers.
- Betreiben Sie das Gerät nicht in explosionsgefährdeter Umgebung, in der sich brennbare Flüssigkeiten, Gase oder Staub befinden.
- Überzeugen Sie sich vor der Verwendung, dass Mähmesser, Messerschrauben und Mäheinheit weder abgenutzt noch beschädigt sind. Ersetzen Sie bei abgenutzten oder beschädigten Messern und Schrauben den entsprechenden Satz, sodass nicht neue und alte Komponenten gleichzeitig verwendet werden.
- Es sollte stets ein Sicherheitsabstand zu anderen Personen, insbesondere Kindern, und Haustieren eingehalten werden.
- Beachten Sie, dass der Bediener bzw. Benutzer für eventuelle Personen- oder Sachschäden verantwortlich ist.

Vor der Verwendung

- Tragen Sie stets feste Schuhe und eine lange Hose, wenn Sie mit dem Gerät arbeiten. Betreiben Sie die Maschine nicht barfuß oder mit offenen Sandalen. Vermeiden Sie das Tragen von Kleidung, die locker sitzt oder herabhängende Schnüre, Bänder o.ä. besitzt.
- Kontrollieren Sie stets den Bereich, in dem das Gerät verwendet werden soll, und entfernen Sie alle Gegenstände, die von dem Gerät umhergeschleudert werden können.
- Überzeugen Sie sich vor der Verwendung, dass Mähmesser, Messerschraube und Mäheinheit weder abgenutzt noch beschädigt sind. Ersetzen Sie abgenutzte oder beschädigte Teile in Sätzen, um die Ausgewogenheit der Maschine zu bewahren. Ersetzen Sie beschädigte oder unlesbare Etiketten.

Nach dem Gebrauch

- Bewahren Sie das Gerät bei Nichtgebrauch an einem trockenen, gut belüfteten Ort außerhalb der Reichweite von Kindern auf.

- Kinder sollten keinen Zugang zu aufbewahren Geräten haben.
- Wenn das Gerät in einem Fahrzeug transportiert oder gelagert wird, bewahren Sie es im Kofferraum oder einer geeigneten Ablage auf, damit es bei plötzlichen Geschwindigkeits- oder Richtungsänderungen nicht in Bewegung geraten kann.
- Entfernen Sie Steine, Äste, Drähte, Spielzeuge, Knochen usw., die in das Messer geraten könnten, aus dem Bereich, in dem der Rasenmäher verwendet wird. Objekte, die in das Messer geraten, können ernsthafte Verletzungen verursachen. Bleiben Sie hinter dem Griff, wenn der Motor läuft.

Inspektion und Reparaturen

- Prüfen Sie das Gerät vor der Verwendung auf beschädigte oder defekte Teile. Prüfen Sie, ob Teile gebrochen sind, Schalter beschädigt wurden oder andere Bedingungen vorliegen, die die Funktion beeinträchtigen können.
- Betreiben Sie das Gerät nicht, wenn Teile beschädigt oder defekt sind.
- Lassen Sie beschädigte oder defekte Teile in einer Vertragswerkstatt reparieren oder austauschen.
- Ersetzen oder entfernen Sie keine Teile, für die in dieser Anleitung keine entsprechende Beschreibung enthalten ist.
- Gehen Sie bei Einstellungen am Rasenmäher vorsichtig vor, um zu verhindern, dass Ihre Finger zwischen den beweglichen Messern/Teilen und feststehenden Teilen des Geräts eingeklemmt werden.
- Beachten Sie bei Wartungsarbeiten an den Messern, dass sich diese auch ohne Stromversorgung bewegen.
- Betreiben Sie den Rasenmäher weder barfuß noch mit Sandalen. Tragen Sie jederzeit festes Schuhwerk.
- Ziehen Sie den nur Rasenmäher nur rückwärts, wenn dies unbedingt erforderlich ist. Achten Sie stets auf den Boden und den Bereich hinter Ihnen, bevor und während Sie sich rückwärts bewegen.
- Achten Sie darauf, dass das Material nicht in Richtung von Personen ausgeworfen wird. Achten Sie darauf, dass das Material nicht in Richtung von Wänden oder anderen Gegenständen ausgeworfen wird. Das Material kann gegen den Bediener zurückgeschleudert werden. Lassen Sie den Bügelschalter los, und warten Sie, bis das Messer zum Stillstand gekommen ist, bevor Sie Kiesoberflächen überqueren.
- Betreiben Sie den Rasenmäher nicht ohne angebrachten und intakten Grasfangbehälter, Auswurfschutz, hinteren Schutz und andere Schutzvorrichtungen. Überprüfen Sie regelmäßig alle Schutz- und Sicherheitsvorrichtungen auf deren ordnungsgemäße Funktion. Ersetzen Sie beschädigte Schutz- und Sicherheitsvorrichtungen vor der weiteren Verwendung.
- Lassen Sie den eingeschalteten Rasenmäher niemals unbeaufsichtigt.
- Lassen Sie stets den Bügelgriff los, warten Sie, bis das Messer zum Stillstand gekommen ist, wenn Sie den Rasenmäher reinigen, den Grasfangbeutel entfernen, Verstopfungen aus der Auswurföffnung beseitigen, den Rasenmäher unbeaufsichtigt lassen bzw. Anpassungen vornehmen oder Reparaturen und Inspektionen ausführen.

Zusätzliche Sicherheitshinweise für Rasenmäher

- Transportieren Sie die Maschine nicht, während die Stromversorgung läuft.
- Halten Sie den Rasenmäher während des Betriebs sicher mit beiden Händen fest.
- Halten Sie beide Hände in der Betriebsposition, wenn der Rasenmäher gekippt werden muss. Halten Sie beide Hände in der Betriebsposition bis der Rasenmäher wieder ordnungsgemäß auf dem Boden abgestellt wurde.
- Tragen Sie beim Rasenmähen keine Kopfhörer zum Musikhören.
- Passen Sie niemals die Höhe der Räder an, während der Motor läuft oder sich der Sicherheitsschlüssel im Schloss befindet.
- Lassen Sie den Bügelschalter los, um den Rasenmäher auszuschalten, wenn dieser blockiert. Warten Sie, bis das Messer zum Stillstand gekommen ist, bevor Sie versuchen, die Verstopfung zu beseitigen oder Gegenstände von der Unterseite zu entfernen.
- Halten Sie Hände und Füße vom Schnittbereich fern.
- Halten Sie die Sägeblätter scharf. Tragen Sie beim Umgang mit dem Messer des Rasenmähers stets Schutzhandschuhe.
- Wenn der Grasfangbehälter verwendet wird, muss dieser regelmäßig auf Abnutzungen und Beschädigungen überprüft werden. Wechseln Sie aus Sicherheitsgründen den Grasfangbehälter bei starker Abnutzung aus.
- Seien Sie besonders vorsichtig, wenn Sie den Rasenmäher wenden oder in Ihre Richtung ziehen.
- Bringen Sie Hände oder Füße nicht in die Nähe bzw. unter den Rasenmäher. Halten Sie jederzeit einen Sicherheitsabstand zur Auswurföffnung.
- Meiden Sie gefährliche Umgebungen. Betreiben Sie den Rasenmäher nicht in feuchtem oder nassem Gras. Verwenden Sie den Rasenmäher keinesfalls im Regen. Achten Sie auf Trittsicherheit. Betreiben Sie das Gerät nur im Gehen, nie rennend.
- Lassen Sie den Bügelschalter los, warten Sie, bis das Messer zum Stillstand gekommen ist, wenn Sie ungewöhnliche Vibrationen des Rasenmähers bemerken, und prüfen Sie die Ursache. Im Allgemeinen deutet Vibration auf ein Problem hin. Im Fall einer ungewöhnlichen Vibration des Geräts finden Sie unter „**Problemebehebung**“ weitere Informationen.
- Tragen Sie beim Betreiben des Rasenmähers stets geeigneten Augen- und Atemschutz.

- Der Gebrauch von Zubehörteilen oder Zusätzen, die nicht für den Gebrauch mit dem Rasenmäher empfohlen werden, kann gefährlich sein. Verwenden Sie nur von DEWALT genehmigtes Zubehör.
- Beugen Sie sich nicht zu weit nach vorne, wenn Sie den Rasenmäher betreiben. Achten Sie während des Betriebs des Rasenmähers stets auf Ihre Standfestigkeit und Ihr Gleichgewicht.
- Mähen Sie stets parallel zum Hang, nie den Hang hinauf oder hinunter. Gehen Sie mit äußerster Vorsicht vor, wenn Sie an Hängen die Richtung wechseln.
- Achten Sie auf Löcher, Wurzeln, Bodenunebenheiten, Steine und andere verborgene Objekte. Unebenes Gelände kann zu Unfällen durch Stürze führen. Hohes Gras kann Hindernisse verbergen.
- Mähen Sie nie nasses Gras. Mähen Sie nicht an steilen Hängen. Mangelnde Standfestigkeit kann zu Unfällen durch Stürze führen.
- Mähen Sie nicht in der Nähe von Abhängen, Gräben oder Böschungen. Es besteht die Gefahr, dass Sie ausrutschen oder das Gleichgewicht verlieren.
- Lassen Sie den Rasenmäher vor der Lagerung stets abkühlen.
- Ziehen Sie den Stecker aus der Steckdose und ziehen Sie den Akku aus dem Gerät heraus. Achten Sie darauf, dass alle beweglichen Teile zum Stillstand gekommen sind:
 - Wann immer Sie die Maschine verlassen;
 - Bevor Blockaden entfernt werden;
 - Vor dem Überprüfen, Reinigen oder Warten des Geräts.

Sicherheit anderer Personen

- Dieses Gerät darf nicht von Personen (einschließlich Kindern) mit eingeschränkten physischen, sensorischen oder mentalen Fähigkeiten oder ohne ausreichende Erfahrung oder Kenntnisse verwendet werden, außer wenn diese Personen von einer Person, die für ihre Sicherheit verantwortlich ist, bei der Verwendung des Geräts beaufsichtigt oder mit ihm vertraut gemacht werden.
- Kinder müssen beaufsichtigt werden, um sicherzustellen, dass sie nicht mit dem Gerät spielen.
- Nach dem Überfahren eines Fremdkörpers. Überprüfen Sie das Gerät auf Beschädigungen und führen Sie ggf. Reparaturen durch.

Restrisiken

Trotz Beachtung der geltenden Sicherheitsvorschriften und des Einsatzes von Schutzvorrichtungen können bestimmte Risiken nicht vermieden werden. Diese sind:

- Verletzungen, die durch das Berühren von sich drehenden/ bewegenden Teilen verursacht werden.
- Verletzungen, die durch das Austauschen von Teilen, Messern oder Zubehör verursacht werden.
- Verletzungen, die durch längeren Gebrauch eines Geräts verursacht werden. Bei der längeren Verwendung eines Werkzeugs ist sicherzustellen, dass regelmäßig Pausen eingelegt werden.

- Schwerhörigkeit.
- Gesundheitsrisiken durch das Einatmen von Staub beim Gebrauch des Geräts (Beispielsweise bei Holzarbeiten, insbesondere Eiche, Buche und Pressspan).
- Nehmen Sie niemals ein Gerät auf, während der Motor läuft.

Elektrische Sicherheit

Der Elektromotor wurde für eine einzige Spannung konstruiert. Überprüfen Sie immer, ob die Spannung des Akkus der Spannung auf dem Typenschild entspricht. Stellen Sie auch sicher, dass die Spannung Ihres Ladegeräts der Netzspannung entspricht.



Ihr DEWALT Ladegerät ist gemäß EN60335 doppelt isoliert. Es muss deshalb nicht geerdet werden.

Wenn das Stromversorgungskabel beschädigt ist, muss es durch ein speziell ausgestattetes Kabel ersetzt werden, dass bei der DEWALT Kundendienstorganisation erhältlich ist.

(CH) Bei Ersatz des Netzkabels achten Sie auf Verwendung des Schweizer Netzsteckers.

Typ 11 für Klasse II (Doppelisolierung) – Geräte

Typ 12 für Klasse I (Schutzleiter) – Geräte

(CH) Ortsveränderliche Geräte, die im Freien verwendet werden, müssen über einen Fehlerstromschutzschalter angeschlossen werden.

Verwendung eines Verlängerungskabels

Ein Verlängerungskabel sollte nur verwendet werden, wenn es absolut notwendig ist. Verwenden Sie ein zugelassenes Verlängerungskabel, das für die Leistungsaufnahme Ihres Ladegerätes geeignet ist (siehe **Technische Daten**). Der Mindestquerschnitt der Leitungen beträgt 1 mm² und die Höchstlänge beträgt 30 m.

Wenn Sie eine Kabeltrommel verwenden, wickeln Sie das Kabel vollständig ab.

BEWAHREN SIE DIESE ANWEISUNGEN AUF

Ladegeräte

An DEWALT-Ladegeräten müssen keine Einstellungen vorgenommen werden, und sie wurden für eine möglichst einfache Bedienung konzipiert.

Wichtige Sicherheitshinweise für alle Akku-Ladegeräte

BEWAHREN SIE DIESE ANWEISUNGEN AUF: Dieses Handbuch enthält wichtige Sicherheits- und Betriebsanweisungen für kompatible Ladegeräte (siehe **Technische Daten**).

- Lesen Sie vor der Verwendung des Ladegeräts alle Anweisungen und Warnhinweise auf dem Ladegerät und dem Akku.



WARNUNG: Stromschlaggefahr. Keine Flüssigkeiten in das Ladegerät gelangen lassen. Dies kann einen elektrischen Schlag zur Folge haben.



WARNUNG: Wir empfehlen die Verwendung einer Fehlerstromschutzeinrichtung mit einem Nennfehlerstrom von maximal 30mA.

⚠ VORSICHT: Verbrennungsgefahr. Zur Reduzierung der Verletzungsgefahr sollten nur Akkus von DEWALT verwendet werden. Andere Akkutypen können bersten und Verletzungen und Sachschäden verursachen.

⚠ VORSICHT: Lassen Sie nicht zu, dass Kinder mit dem Werkzeug spielen.

HINWEIS: Wenn das Ladegerät in die Steckdose gesteckt wird, können die Ladekontakte im Ladegerät unter bestimmten Bedingungen durch Fremdmaterial kurzgeschlossen werden. Leitfähige Fremdmaterialien, z.B. unter anderem Stahlwolle, Alufolie oder angesammelte Metallpartikel, sollten von Hohlräumen des Ladegeräts ferngehalten werden. Ziehen Sie den Netzstecker des Ladegerätes immer aus der Steckdose, wenn kein Akku in der Vertiefung steckt. Ziehen Sie den Netzstecker des Ladegerätes vor dem Reinigen aus der Steckdose.

- **Der Akku darf NIEMALS in einem anderen Ladegerät, außer dem in diesem Handbuch beschriebenen, aufgeladen werden.** Das Ladegerät und der Akku wurden speziell zur gemeinsamen Verwendung konzipiert.
- **Diese Ladegeräte sind ausschließlich für das Laden von DEWALT Akkus bestimmt.** Eine anderweitige Verwendung kann zu Brand führen oder gefährliche oder tödliche Verletzungen durch Elektroschock verursachen.
- **Setzen Sie das Ladegerät weder Regen noch Schnee aus.**
- **Ziehen Sie immer am Stecker und nicht am Kabel, um das Ladegerät von der Stromquelle zu trennen.** Dadurch wird das Risiko einer Beschädigung von Stecker und Kabel reduziert.
- **Verlegen Sie das Netzkabel so, dass niemand darauf treten oder darüber stolpern kann, und dass es keinen sonstigen schädlichen Einflüssen oder Belastungen ausgesetzt wird.**
- **Ein Verlängerungskabel sollte nur dann verwendet werden, wenn es absolut notwendig ist.** Ein ungeeignetes Verlängerungskabel kann zu Brand führen oder gefährliche oder tödliche Verletzungen durch Elektroschock verursachen.
- **Stellen Sie keine Gegenstände auf das Ladegerät bzw. stellen Sie das Ladegerät nicht auf eine weiche Oberfläche. Dadurch könnten die Lüftungsschlitze blockiert und das Gerät überhitzt werden.** Stellen Sie das Ladegerät von Hitzequellen entfernt auf. Das Ladegerät ist oben und unten am Gehäuse mit Lüftungsschlitzen versehen.
- **Betreiben Sie das Ladegerät nicht mit einem beschädigten Netzkabel oder Netzstecker—beschädigte Teile sind unverzüglich auszuwechseln.**
- **Benutzen Sie das Ladegerät nicht, wenn es einen harten Stoß erlitten hat, fallen gelassen oder anderweitig beschädigt wurde.** Bringen Sie es zu einer autorisierten Kundendienststelle.
- **Das Ladegerät darf nicht zerlegt werden. Bringen Sie es zu einer autorisierten Kundendienststelle, wenn es gewartet oder repariert werden muss.** Ein unsachgemäßer Zusammenbau kann gefährliche oder tödliche Verletzungen durch Elektroschock verursachen oder zu Brand führen.

- Zur Vermeidung von Gefahren muss ein beschädigtes Netzkabel unverzüglich vom Hersteller, einer Kundendienststelle oder einer anderen qualifizierten Person ausgetauscht werden.
- **Ziehen Sie den Netzstecker des Ladegerätes vor dem Reinigen aus der Steckdose. Dadurch wird das Risiko eines Stromschlags reduziert.** Durch alleiniges Herausnehmen des Akkus wird dieses Risiko nicht reduziert.
- Versuchen Sie **NIEMALS** 2 Ladegeräte miteinander zu verbinden.
- **Das Ladegerät wurde für den Betrieb mit standardmäßigem 230V Netzstrom konzipiert. Es darf mit keiner anderen Spannung verwendet werden.** Dies gilt nicht für das Fahrzeugladegerät.

Laden des Akkus (Abb. [Fig.] B)

1. Stecken Sie das Ladegerät in eine geeignete Steckdose, bevor Sie das Akkupack einsetzen.
2. Legen Sie das Akkupack **19** in das Ladegerät ein und vergewissern Sie sich, dass es vollständig eingearbeitet ist. Die rote Leuchte (Aufladen) blinkt wiederholt und zeigt dadurch an, dass der Ladevorgang begonnen wurde.
3. Der Abschluss des Ladevorgangs wird dadurch angezeigt, dass das rote Licht dauerhaft leuchtet. Der Akku ist vollständig aufgeladen und kann jetzt verwendet oder in der Ladestation gelassen werden. Um das Akkupack aus dem Ladegerät zu entnehmen, drücken Sie den Akku-Löseknopf **20** am Akkupack.

HINWEIS: Um die maximale Leistung und Lebensdauer der Li-Ionen-Akkus zu gewährleisten, laden Sie das Akkupack vor der ersten Verwendung vollständig auf.

Bedienung des Ladegeräts

Siehe Anzeigen unten zum Ladezustand der Akkus.

Anzeigen am Ladegerät		
	Wird geladen	
	Vollständig aufgeladen	
	Verzögerung heißer/kalter Akku*	

*Die rote Leuchte blinkt in der Zeit weiter, aber eine gelbe Anzeige leuchtet bei diesem Vorgang dauerhaft. Sobald der Akku eine angemessene Temperatur erreicht hat, geht die gelbe Leuchte aus und das Ladegerät nimmt den Ladevorgang wieder auf.

Diese/s kompatible/n Ladegerät/e lädt keine defekten Akkus auf. Das Ladegerät zeigt einen defekten Akku an, indem es nicht leuchtet oder indem das Blinkmuster für Probleme mit dem Akku oder dem Ladegerät angezeigt werden.

HINWEIS: Dies kann auch auf ein Problem mit dem Ladegerät hinweisen.

Wenn das Ladegerät auf ein Problem hinweist, bringen Sie es zusammen mit dem Akku zur Überprüfung zu einer autorisierten Servicestelle.

Verzögerung heißer/kalter Akku

Wenn das Ladegerät erkennt, dass ein Akku zu heiß oder zu kalt ist, startet es automatisch eine „Verzögerung heißer/kalter Akku“, bis der Akku eine angemessene Temperatur erreicht hat. Das Ladegerät schaltet dann automatisch in den Lademodus. Diese Funktion gewährleistet eine maximale Lebensdauer des Akkus.

Ein kalter Akku wird mit einer geringeren Geschwindigkeit als ein warmer Akku geladen. Der Akku wird während des gesamten Ladevorgangs mit der geringeren Geschwindigkeit geladen, die sich auch nicht erhöht, wenn der Akku wärmer wird.

Das Ladegerät DCB115 ist mit einem internen Gebläse ausgestattet, um das Akkupack zu kühlen. Das Gebläse wird automatisch eingeschaltet, wenn das Akkupack gekühlt werden muss. Benutzen Sie das Ladegerät nicht, wenn das Gebläse nicht ordnungsgemäß funktioniert oder die Lüftungsschlitze blockiert sind. Verhindern Sie, dass Fremdkörper in das Ladegerät eintreten können.

Elektronischen Schutzsystem

XR Li-Ionen-Werkzeuge sind mit einem elektronischen Schutzsystem ausgestattet, das den Akku vor Überladung, Überhitzung und vollständiger Entladung schützt.

Das Werkzeug wird automatisch ausgeschaltet, sobald sich das elektronische Schutzsystem einschaltet. Wenn dies geschieht, setzen Sie das Lithium-Ionen-Akku in das Ladegerät, bis es vollständig aufgeladen ist.

Wandmontage

Diese Ladegeräte sind so konzipiert, dass sie an der Wand oder aufrecht auf einem Tisch oder einer Arbeitsoberfläche montiert werden. Positionieren Sie das Ladegerät bei Wandmontage in Reichweite einer Steckdose und abseits von Kanten oder anderen Hindernissen, die den Luftstrom beeinträchtigen könnten. Nutzen Sie die Rückseite des Ladegeräts als Schablone für die Position der Montageschrauben an der Wand. Montieren Sie das Ladegerät mit Schnellbauschrauben (separat erhältlich), die mindestens 25,4 mm lang sind und einen Schraubenkopfdurchmesser von 7–9 mm haben. Diese müssen in optimaler Tiefe in das Holz geschraubt werden, sodass ca. 5,5 mm der Schraube frei liegen. Richten Sie die Schlitze auf der Rückseite des Ladegeräts mit den frei liegenden Schrauben aus, und führen Sie diese vollständig in die Schlitze ein.

Anweisungen zur Reinigung des Ladegeräts



WARNUNG: Stromschlaggefahr. Trennen Sie das Gerät vor der Reinigung von der Steckdose. Schmutz und Fett können mit einem Tuch oder einer weichen, nicht-metallischen Bürste vom Äußeren des Ladegeräts entfernt werden. Keinesfalls Wasser oder irgendwelche Reinigungslösungen verwenden. Achten Sie darauf, dass niemals Flüssigkeiten in das Gerät eindringen. Tauchen Sie niemals irgendein Teil des Gerätes in eine Flüssigkeit.

Akkus

Wichtige Sicherheitsanweisungen für alle Akkus

Achten Sie beim Bestellen von Ersatzakkus darauf, dass Sie die Katalognummer und die Spannung angeben.

Wenn Sie den Akku aus dem Karton auspacken, ist er nicht vollständig geladen. Lesen Sie die unten aufgeführten Sicherheitsanweisungen, bevor Sie den Akku und das Ladegerät verwenden. Befolgen Sie anschließend den beschriebenen Ladevorgang.

LESEN SIE SÄMTLICHE ANWEISUNGEN

- **Betreiben Sie das Elektrowerkzeug nicht in explosionsgefährdeten Umgebungen, in denen sich z. B. brennbare Flüssigkeiten, Gase oder Staub befinden.**
Beim Einsetzen und Herausnehmen des Akkus aus dem Ladegerät können sich Staub oder Dämpfe entzünden.
- **Setzen Sie das Akku niemals mit Gewalt in das Ladegerät ein. Führen Sie niemals Änderungen am Akku durch, damit es in ein anderes Ladegerät passt, da das Akku reißen kann, was zu schweren Verletzungen führen kann.**
- *Laden Sie die Akkus nur in Ladegeräten von DEWALT auf.*
- **Das Ladegerät KEINEN Spritzern aussetzen und NICHT in Wasser oder andere Flüssigkeiten eintauchen.**
- **Das Werkzeug und den Akku niemals in Bereichen lagern oder verwenden, in denen die Temperatur 40 °C überschreiten könnte (z. B. Scheunen oder Metallgebäude im Sommer).**
- **Den Akku nicht verbrennen, auch wenn er stark beschädigt oder vollkommen verschlissen ist.** Der Akku kann im Feuer explodieren. Beim Verbrennen eines Lithiumionen-Akkus entstehen giftige Dämpfe und Stoffe.
- **Wenn der Akkuinhalt mit der Haut in Kontakt kommt, waschen Sie die Stelle sofort mit einer milden Seife und Wasser.** Wenn Akkuflüssigkeit in die Augen gelangt, spülen Sie das offene Auge für 15 Minuten, oder bis die Reizung nachlässt, mit Wasser. Falls Sie sich in ärztliche Behandlung begeben müssen: Das Akkuelektrolyt besteht aus einer Mischung von organischen Karbonaten und Lithiumsalzen.
- **Der Inhalt einer geöffneten Akkuzelle kann Atemwegsreizungen verursachen.** Sorgen Sie für Frischluft. Wenn die Symptome anhalten, begeben Sie sich in ärztliche Behandlung.



WARNUNG: Verbrennungsgefahr. Die Akkuflüssigkeit kann brennbar sein, wenn sie Funken oder einer Flamme ausgesetzt ist.



WARNUNG: Versuchen Sie niemals und unter keinen Umständen, den Akku zu öffnen. Wenn das Akkugehäuse Risse oder Beschädigungen aufweist, darf es nicht in das Ladegerät gelegt werden. Den Akku nicht quetschen, fallen lassen oder beschädigen. Verwenden Sie niemals einen Akku oder ein Ladegerät, wenn sie einen harten Schlag erlitten haben, fallen gelassen, überfahren oder sonst wie beschädigt wurden (z. B. wenn sie mit einem

Nagel durchlöchert wurden, mit einem Hammer darauf geschlagen oder getreten wurde). Ein Stromunfall oder ein tödlicher Stromschlag könnte entstehen. Beschädigte Akkus sollten zum Recycling zur Kundendienststelle zurückgebracht werden.



WARNUNG: Feuergefahr. Akku nicht so aufbewahren oder transportieren, dass metallische Gegenstände die offenen Pole berühren können. Platzieren Sie das Akkupack beispielsweise nicht in Schürzen, Taschen, Werkzeugkästen, Produktverpackungen, Schubladen, usw. mit losen Nägeln, Schrauben, Schlüsseln, usw.



VORSICHT: Wenn das Werkzeug nicht in Gebrauch ist, muss es seitlich auf eine stabile Fläche gelegt werden, wo es kein Stolperisiko darstellt und es nicht herunterfallen kann. Bestimmte Werkzeuge mit großen Akkus stehen aufrecht auf dem Akku und können leicht umgeworfen werden.

Transport



WARNUNG: Feuergefahr. Beim Transport von Akkus können Brände entstehen, wenn die Batterieanschlüsse unbeabsichtigt Kontakt mit leitfähigen Materialien bekommen. Stellen Sie beim Transportieren von Akkus sicher, dass die Batterieanschlüsse geschützt und gut isoliert sind, damit sie nicht in Kontakt mit Materialien kommen können, durch die ein Kurzschluss entstehen kann.

DEWALT Akkus erfüllen alle geltenden Transportvorschriften, so wie sie von den Industrie- und Rechtsnormen vorgeschrieben werden, einschließlich der UN-Empfehlungen für die Beförderung gefährlicher Güter; der Vorschriften über die Beförderung gefährlicher Güter der International Air Transport Association (IATA), der International Maritime Dangerous Goods (IMDG) Regulations und der Regelungen des europäischen Übereinkommens über die internationale Beförderung gefährlicher Güter auf der Straße (ADR). Lithium-Ionen-Zellen und -Akkus wurden gemäß Abschnitt 38,3 der „Empfehlungen der Vereinten Nationen zur Beförderung gefährlicher Stoffe, Testhandbuch und Kriterien“ getestet.

In den meisten Fällen ist zu erwarten, dass der Versand eines DEWALT-Akkus von der Klassifizierung als Gefahrstoff der voll regulierten Klasse 9 ausgenommen wird. In der Regel müssen nur Sendungen, die einen Lithium-Ionen-Akku mit einer Energiekennzahl von mehr als 100 Wattstunden (Wh) enthalten, als voll regulierte Klasse 9 verschickt werden. Bei allen Lithium-Ionen-Akkus ist die Wattstunden-Bewertung auf der Packung angegeben. Außerdem empfiehlt DEWALT den alleinigen Luftversand von Lithium-Ionen-Akkus aufgrund der komplexen Regulierungen generell nicht, und zwar unabhängig von der Wattstunden-Bewertung. Lieferungen von Werkzeugen mit Batterien (Combo-Kits) können als Ausnahme per Luftfracht versandt werden, wenn die Wattstunden-Bewertung des Akkus nicht mehr als 100 Wh beträgt.

Unabhängig davon, ob ein Transport als ausgenommen oder vollständig reguliert gilt, liegt es in der Verantwortung des

Versenders, sich über die aktuellen Vorschriften in Bezug auf die Anforderungen für Verpackung, Etikettierung/Kennzeichnung und Dokumentation zu informieren.

Die Informationen in diesem Abschnitt des Handbuchs werden in gutem Glauben zur Verfügung gestellt und es wird davon ausgegangen, dass sie zum Zeitpunkt der Erstellung des Dokuments genau sind. Jedoch wird keine Garantie, weder ausdrücklich noch implizit, gegeben. Es liegt in der Verantwortung des Kunden sicherzustellen, dass seine Tätigkeiten den geltenden Vorschriften entsprechen.

Transport des FLEXVOLT™-Akkus

Der DEWALT FLEXVOLT™-Akku hat zwei Betriebsarten:

Anwendung und Transport.

Anwendungsmodus: Wenn der FLEXVOLT™-Akku unabhängig steht oder sich in einem DEWALT 18 V-Produkt befindet, funktioniert er als 18 V-Akku. Wenn sich der FLEXVOLT™-Akku in einem 54 V oder 108 V-Produkt (zwei 54 V-Akkus) befindet, funktioniert er als 54 V-Akku.

Transportmodus: Wenn die Abdeckkappe am FLEXVOLT™-Akku angebracht ist, befindet sich der Akku im Transportmodus. Bewahren Sie die Kappe für den Versand auf.

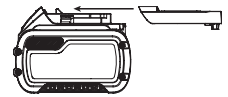

Im Transportmodus werden Zellensegmente im Akkupack elektrisch voneinander getrennt, sodass 3 Akkus mit einer geringeren Wattstundenzahl (Wh) entstehen, statt 1 Akku mit einer größeren Wattstundenzahl. Diese höhere Anzahl von 3 Akkus mit einer niedrigeren Wattstundenzahl kann das Akkupack bei bestimmten Transportvorschriften außen vor lassen, die bei anderen Akkus mit höherer Wattstundenzahl gelten können.

Zum Beispiel kann für den Transport Wh-Wert 3 x 36 Wh angegeben sein, das bedeutet 3 Akkus mit je 36 Wh. Der Verwendung Wh-Wert kann 108 Wh sein (d.h. 1 Akku).

Anwendungsbeispiele für use- und transport-kennzeichnungen



Empfehlungen für die Lagerung

1. Ein idealer Lagerplatz ist kühl und trocken und nicht direktem Sonnenlicht sowie übermäßiger Hitze oder Kälte ausgesetzt. Für eine optimale Akkuleistung und Lebensdauer lagern Sie die Akkus bei Raumtemperatur, wenn sie nicht verwendet werden.
2. Bei längerer Aufbewahrung sollte ein vollständig aufgeladener Akku an einem kühlen, trockenen Ort und außerhalb des Ladegeräts aufbewahrt werden, um optimale Ergebnisse zu erhalten.

HINWEIS: Akkus sollten nicht vollständig entladen aufbewahrt werden. Der Akku muss vor der Verwendung aufgeladen werden.

Akku-Ladestandsanzeige [Abb. C]

Einige DEWALT-Akkus besitzen eine Ladestandsanzeige mit drei grünen LEDs, die den verbleibenden Ladestand des Akkus anzeigen.

DEUTSCH

Die Ladezustandsanzeige zeigt wie nachfolgend dargestellt an, wie weit der Akku ungefähr aufgeladen ist:

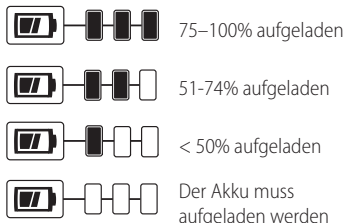

Zum Betätigen der Ladestandsanzeige halten Sie die Taste für die Ladestandsanzeige gedrückt. Eine Kombination der drei grünen LEDs leuchtet auf und zeigt den verbleibenden Ladestand an. Wenn der verbleibende Ladestand im Akku nicht mehr ausreicht, um das Werkzeug zu verwenden, leuchtet die Ladestandsanzeige nicht auf und der Akku muss aufgeladen werden.

HINWEIS: Die Ladestandsanzeige ist nur eine Schätzung des verbleibenden Akku-Ladestands. Sie zeigt nicht die Funktionsfähigkeit des Werkzeugs an und unterliegt Unterschieden, die auf Bauteilen, Temperatur und Anwendungsart des Endbenutzers basieren.

Schilder am Ladegerät und Akku

Neben den Piktogrammen in dieser Anleitung können sich auf dem Ladegerät und dem Akku folgende Piktogramme befinden:



Vor der Verwendung die Betriebsanleitung lesen.



Die Ladezeit ist den **Technischen Daten** zu entnehmen.



Nicht mit elektrisch leitenden Gegenständen berühren.



Beschädigte Akkus nicht aufladen.



Das Gerät keiner Nässe aussetzen.



Beschädigte Kabel sofort austauschen.



Nur zwischen 4 °C und 40 °C aufladen.



Nur in Innenräumen verwenden.



Akku umweltgerecht entsorgen.

LI-ION



Laden Sie DEWALT-Akkus nur mit den dazu bestimmten DEWALT-Ladegeräten auf. Werden andere Akkus als die dazu bestimmten DEWALT-Akkus mit einem DEWALT-Ladegerät aufgeladen, können diese platzen oder andere gefährliche Situationen verursachen.



Den Akku nicht verbrennen.



VERWENDUNG (ohne Transportkappe). Beispiel: Der Wh-Wert lautet 108 Wh (1 Akku mit 108 Wh).



TRANSPORT (mit angebrachter Transportkappe). Beispiel: Der Wh-Wert lautet 3 x 36 Wh (3 Akkus mit 36 Wh).

Akkutyp

Für das Modell DCMW564 werden zwei 18V-Akkus eingesetzt. Für optimale Ergebnisse verwenden Sie DCB184, DCB546 oder DCB547

Weitere Angaben sind den Technischen Daten zu entnehmen.

Packungsinhalt

Die Packung enthält:

- 1 Rasenmäher
- 1 Ladegerät
- 1 Grasfangbeutel
- 1 Mulcheinsatz
- 1 Sicherheitsschlüssel
- 1 Li-Ion-Akku (C1, D1, L1, M1, P1, S1, T1, X1 Modelle)
- 2 Li-Ion-Akkus (C2, D2, L2, M2, P2, S2, T2, X2 Modelle)
- 3 Li-Ion-Akkus (C3, D3, L3, M3, P3, S3, T3, X3 Modelle)
- 1 Betriebsanleitung

HINWEIS: Akkus, Ladegeräte und Transportboxen sind im Lieferumfang von N-Modellen nicht enthalten. Akkus und Ladegeräte sind im Lieferumfang von NT-Modellen nicht enthalten. B-Modelle werden mit Bluetooth®-Akku ausgeliefert.

HINWEIS: Die Wortmarke und Logos Bluetooth® sind eingetragene Marken im Besitz von Bluetooth®, SIG, Inc. und jede Verwendung dieser Marken durch DEWALT erfolgt unter Lizenz. Andere Marken und Markennamen sind das Eigentum ihrer jeweiligen Eigentümer.

- Prüfen Sie das Gerät, die Teile und Zubehörteile auf Beschädigungen, die beim Transport entstanden sein könnten.
- Nehmen Sie sich Zeit, die Betriebsanleitung vor Inbetriebnahme sorgfältig zu lesen.

Bildzeichen am Werkzeug

Die folgenden Bildzeichen sind am Gerät sichtbar angebracht:



Vor der Verwendung die Betriebsanleitung lesen.



Tragen Sie Augenschutz.



Achten Sie auf das scharfe Messer. Die Messer drehen sich nach Abschalten des Geräts einige Sekunden lang weiter. Entfernen Sie die Sperrvorrichtung, bevor Wartungsarbeiten durchgeführt werden oder wenn das Kabel beschädigt ist.



Achten Sie auf Gegenstände, die eventuell umhergeschleudert werden. Halten Sie andere Personen vom Arbeitsbereich fern.



Garantierte Schallleistung laut Richtlinie 2000/14/EG.



Nicht Regen aussetzen.



Das Messer rotiert nach Abschalten des Geräts einige Sekunden lang weiter.

Lage des Datumcodes (Abb. G)

Der Datumcode **35**, der auch das Herstelljahr enthält, ist in das Gehäuse geprägt.

Beispiel:

2018 XX-XX
Herstelljahr

Beschreibung (Abb. A)



WARNUNG: Nehmen Sie niemals Änderungen am Elektrowerkzeug oder seinen Teilen vor. Dies könnte zu Schäden oder Verletzungen führen.

- 1 Ein-/Aus-Schaltkasten
- 2 Ein-/Aus-Taste
- 3 Sicherheitsschlüssel
- 4 Griff
- 5 Bügelgriff
- 6 Griffsperrn
- 7 Griffhalterungen
- 8 Löcher für Griffbefestigung
- 9 Akkuanschlussabdeckung
- 10 Verstellhebel für die Schnitthöhe
- 11 Hintere Klappe
- 12 Grasfangbeutel
- 13 Grasfangbeutelgriff
- 14 Oberer Tragegriff
- 15 Unterer Tragegriff

Bestimmungsgemäße Verwendung

Dieser Rasenmäher wurde für professionelle Rasenmähanwendungen entwickelt.

NICHT VERWENDEN in nasser Umgebung oder in der Nähe von entflammaren Flüssigkeiten oder Gasen.

Dieser Rasenmäher ist ein Gerät zur professionellen Rasenpflege.

LASSEN SIE NICHT ZU, dass Kinder in Kontakt mit dem Gerät kommen. Wenn unerfahrene Personen dieses Gerät verwenden, sind diese zu beaufsichtigen.

ZUSAMMENBAU UND EINSTELLUNGEN



VORSICHT: Um die Gefahr schwerer Verletzungen zu mindern, schalten Sie das Gerät aus und entfernen Sie den Sicherheitsschlüssel und die Akkus, bevor Sie Montagearbeiten oder Einstellungen vornehmen oder Anbaugeräte oder Zubehör anbringen oder entfernen. Ungewolltes Anlaufen kann Verletzungen verursachen.

Einstellen der Griffhöhe (Abb. D, E)

Der Mäher wird im Aufbewahrungsmodus ausgeliefert. Sie müssen den Griff auf die Arbeitsposition einstellen, bevor Sie fortfahren.

1. Um den Griff **4** aus der Aufbewahrungsposition zu lösen, ziehen und drehen Sie die beiden Griffsperrn **6**, die sich an beiden Seiten des Griffs befinden, um eine halbe Umdrehung, siehe Abb. D.
2. Ziehen Sie den Griff bis zur Arbeitsposition hoch.
3. Suchen Sie die zwei Löcher für die Griffbefestigung **16** an den Griffhalterungen **7**, siehe Abb. E.
4. Stellen Sie den Griff auf die Position ein, die am besten zum Bediener passt, und sperren Sie ihn, indem Sie die Griffsperrn **6** lösen und in den gewünschten Befestigungslöchern einrasten lassen.

Grasfangbeutel (Abb. F)



VORSICHT: Entfernen Sie den Sicherheitsschlüssel und die Akkus, bevor Sie den Mulcheinsatz entfernen und wenn Sie die hintere Klappe öffnen und einen Beutel einsetzen.

1. Stellen Sie sicher, dass der Mulcheinsatz **22** (Abb. G) vom Mäher entfernt wurde, bevor Sie mit Schritt 2 fortfahren.
2. Heben Sie die hintere Klappe **11** an und bringen Sie den Grasfangbeutel **12** so am Rasenmäher an, dass die Haken des Beutels **18** auf den Laschen **21** liegen, wie in Abb. F dargestellt. Schließen Sie dann die hintere Klappe.

Mulcheinsatz (Abb. G)



VORSICHT: Entfernen Sie den Sicherheitsschlüssel und die Akkus, bevor Sie den Grasfangbeutel entfernen oder wenn Sie den Mulcheinsatz anbringen.

1. Stellen Sie sicher, dass der Grasfangbeutel **12** nicht angebracht ist, bevor Sie mit Schritt 2 fortfahren.
2. Heben Sie die hintere Klappe **11** und schieben Sie die Mulcheinsatz **22** vollständig in den Rasenmäher, wie in Abb. G dargestellt.
3. Stellen Sie sicher, dass die hintere Klappe vollständig unten ist, bevor der Rasenmäher eingeschaltet wird.

Heckauswurf



VORSICHT: Entfernen Sie den Sicherheitsschlüssel und die Akkus, bevor Sie den Grasfangbeutel und den Mulcheinsatz entfernen.

- Um den Mäher im Heckauswurfmodus zu betreiben, entfernen Sie sowohl den Grasfangbeutel als auch den Mulcheinsatz.
- Achten Sie darauf, dass die hintere Klappe unten ist, wenn der Heckauswurf verwendet wird.

HINWEIS: Die hintere Klappe ist so geformt, dass die Öffnung (unten) nicht vollständig geschlossen wird.

BETRIEB



VORSICHT: Um die Gefahr schwerer Verletzungen zu mindern, schalten Sie das Gerät aus und entfernen Sie den Sicherheitsschlüssel und die Akkus, bevor Sie Einstellungen vornehmen oder Anbaugeräte oder Zubehör anbringen oder entfernen. Ungewolltes Anlaufen kann Verletzungen verursachen.

Anbringen und Entfernen der Akkus (Abb. H)



VORSICHT: DER SICHERHEITSSCHLÜSSEL MUSS ENTFERNT WERDEN, DAMIT VOR DEM ANBRINGEN BZW. ENTFERNEN DES AKKUS KEINE UNBEABSICHTIGTE BEDIENUNG ERFOLGEN KANN.

Dieser Rasenmäher ist für den Betrieb mit zwei Akkus mit gleicher Kapazität ausgelegt. Der Rasenmäher kann nicht mit einem einzelnen Akku betrieben werden. Wenn Sie Akkus mit unterschiedlicher Kapazität verwenden, schaltet der Akku mit kleinerer Kapazität das Gerät ab, wenn er leer ist.

HINWEIS: Um beste Ergebnisse zu erzielen, sollte jeder Akku vollständig aufgeladen werden.

Anbringen von Akkus

- Heben Sie die Akkuanschlussabdeckung **9** an, um den Akkuanschluss **23** freizulegen, und halten Sie sie fest.
- Schieben Sie einen Akku **16** in jeden der beiden Akkuanschlüsse, bis ein Klicken zu hören ist (Abb. H). Stellen Sie sicher, dass die Akkus vollständig sitzen und in Position eingerastet sind.
- Schließen Sie die Akkuanschlussabdeckung. Stellen Sie vor dem Start des Rasenmähers sicher, dass die Abdeckung vollständig geschlossen ist.

Entfernen von Akkus

- Öffnen Sie die Akkuanschlussabdeckung **9** wie zuvor beschrieben.
- Drücken Sie den Akku-Löseknopf **15** und ziehen Sie den Akku **16** aus dem Werkzeug.

LESEN SIE VOR GEBRAUCH DES RASENMÄHERS DIESE ANLEITUNG

Eine vollständige Liste der Komponenten finden Sie in Abbildung A am Anfang dieses Handbuchs. Bewahren Sie dieses Handbuch gut auf.



VORSICHT: Scharfes, bewegliches Messer. Betreiben Sie den Rasenmäher nicht zum Mulchen, wenn die hintere Klappe nicht durch die Federn geschlossen ist, da sonst ernsthafte Verletzungen die Folge sein können. Lassen Sie den Rasenmäher in einer Werkstatt in Ihrer Nähe reparieren.



VORSICHT: Mäher nur betreiben, wenn der Griff in seiner Position arretiert ist.



VORSICHT: Scharfes, bewegliches Messer. Betreiben Sie den Rasenmäher nur mit dem Grasfangkorb, wenn die Aufhängebügel am Grasfangkorb ordnungsgemäß am Mäher sitzen und die Heckauswurfklappe fest an der Oberseite des Grasfangkorbs anliegt, da es sonst zu schweren Verletzungen kommen kann.



WARNUNG: Beschleunigen Sie den Arbeitsvorgang nicht mit Gewalt. Vermeiden Sie eine Überlastung.

Einstellen der Mäherhöhe (Abb. I)

Die Schnitthöhe wird durch den zentralen Höheneinstellungshebel angepasst.

HINWEIS: Falls Sie sich nicht sicher sind, welche Höhe geschnitten werden soll, dann beginnen Sie mit dem Höhenverstellhebel **10** in Richtung der Rückseite des Geräts zu mähen und justieren Sie die Höhe bei Bedarf nach unten, wie in Abbildung I dargestellt.

Einstellen der Schnitthöhe

- Ziehen Sie den Verstellhebel für die Schnitthöhe **10** aus der Arretierungsnut **17**.
- Zur Erhöhung der Schnitthöhe schieben Sie den Hebel zum hinteren Teil des Mähers.
- Zur Verringerung der Schnitthöhe schieben Sie den Hebel zum vorderen Teil des Mähers.
- Drücken Sie den Hebel für die Höheneinstellung in eine der sieben Arretiermutter.

Sicherheitsschlüssel (Abb. J)



VORSICHT: Scharfes, bewegliches Messer. Um ein versehentliches Starten oder den unzulässigen Gebrauch Ihres Akku-Rasenmähers zu verhindern, wurde ein Sicherheitsschlüssel **3 in das Design Ihres Rasenmähers integriert. Der Rasenmäher wird vollständig deaktiviert, wenn der Sicherheitsschlüssel von dem Rasenmäher entfernt wurde.**

HINWEIS: Der Sicherheitsschlüssel hat ein Loch in der Mitte, damit er außerhalb der Reichweite von Kindern z.B. an einem Nagel aufgehängt werden kann. Binden Sie den Sicherheitsschlüssel nicht am Mäher fest.



VORSICHT: Die sich drehenden Messer können ernsthafte Verletzungen verursachen. Um schwere Verletzungen zu vermeiden, entfernen Sie den Sicherheitsschlüssel und die Akkus, wenn das Gerät unbeaufsichtigt ist und wenn es aufgeladen, gereinigt, gewartet, transportiert, angehoben und gelagert wird.

Start des Rasenmähers (Abb. K, L)



VORSICHT: Scharfes, bewegliches Messer. Versuchen Sie niemals, die Funktion dieses Schaltkastens und des Sicherheitsschlüsselsystems zu manipulieren, da dies ernsthafte Verletzungen zur Folge haben kann.

HINWEIS: Der Rasenmäher ist betriebsbereit, wenn Akku und Sicherheitsschlüssel eingesetzt wurden.

1. Stecken Sie den Sicherheitsschlüssel **3** in den EIN-/AUS-Schaltkasten **1**, bis er vollständig im Gehäuse sitzt, wie in Abbildung K dargestellt. Der Rasenmäher ist nun betriebsbereit.
2. Ihr Rasenmäher ist mit einem speziellen EIN-/AUS-Schaltkasten **1** ausgestattet. Um den Rasenmäher zu bedienen, müssen Sie die EIN-/AUS-Taste **2** auf dem EIN-/AUS-Schaltkasten **1** drücken, ziehen Sie dann den Bügelgriff **5** zur Griffstange, wie in Abbildung L dargestellt. Sobald der Rasenmäher läuft, können Sie die EIN-/AUS-Taste wieder loslassen.
3. Lassen Sie zum AUSSCHALTEN des Mähers den Bügelschalter **5** los.

! WARNUNG: Versuchen Sie niemals, einen Schalter oder Bügelgriff in der EINSCHALTSTELLUNG zu arretieren.

HINWEIS: Sobald der Bügelgriff in die ursprüngliche Stellung zurückgekehrt ist, wird der „Automatische Bremsmechanismus“ aktiviert. Der Motor bremsst mechanisch und das Messer des Rasenmähers bleibt innerhalb von drei Sekunden stehen.

Rasenmäherüberlastung

Um Schäden aufgrund einer Überlastung zu vermeiden, versuchen Sie nicht, zu viel Gras auf einmal zu entfernen. Verlangsamen Sie Ihre Schnittgeschwindigkeit oder heben Sie die Schnitthöhe an.

Lagerung (Abb. A, M)

! VORSICHT: Das sich drehende Messer kann ernsthafte Verletzungen verursachen. Lassen Sie den Bügelgriff **5** los, um den Rasenmäher auszuschalten, entfernen Sie den Sicherheitsschlüssel und entfernen Sie die Akkus vor dem Anheben, Transport oder der Lagerung des Rasenmähers. Lagern Sie das Gerät an einem trockenen Ort.

! VORSICHT: Quetschpunkt. Um Quetschungen zu vermeiden, halten Sie die Finger beim Herunterklappen der Griffe aus dem Bereich um die Griffhalterungen fern.

! VORSICHT: Stellen Sie sicher, dass das Kabel beim Zusammenklappen nicht in dem Bereich zwischen Griff und Griffhalterung gespannt oder zusammengedrückt wird. Dies kann Schaden am Netzkabel verursachen.

Der Griff des Rasenmähers kann für eine schnelle und bequeme Lagerung leicht heruntergeklappt werden.

1. Um den Griff **4**, zu lösen ziehen und drehen Sie die beiden Griffsperrn **6**, die sich an beiden Seiten des Griffs befinden, um eine halbe Umdrehung.
2. Klappen Sie den Griff zur Vorderseite des Mähers, wie in Abb. M gezeigt.
3. Suchen Sie die Löcher für die Griffbefestigung **8** an den Griffhalterungen **7**, siehe Abb. M.
4. Sichern Sie den Griff, indem Sie die Griffsperrn **6** lösen, so dass sie in den Löchern für die Griffbefestigung einrasten können, und stellen Sie sicher, dass der Griff fest sitzt, siehe Abb. M.

Tragen des Rasenmähers (Abb. A, N)

! VORSICHT: Die sich drehenden Messer können ernsthafte Verletzungen verursachen. Um schwere Verletzungen zu vermeiden, entfernen Sie den Sicherheitsschlüssel und die Akkus, wenn das Gerät unbeaufsichtigt ist und wenn es aufgeladen, gereinigt, gewartet, transportiert, angehoben und gelagert wird.

- Der Rasenmäher kann mit den bequemen Tragegriffen **14**, **15** getragen werden, wie in Abb. N dargestellt. VERSUCHEN SIE NICHT den Rasenmäher durch Greifen des Hauptgriffs **4** zu heben.

Tipps für das Rasenmähen

! WARNUNG: KONTROLLIEREN SIE STETS DEN BEREICH, IN DEM DER RASENMÄHER VERWENDET WERDEN SOLL, UND ENTFERNEN SIE STEINE, ÄSTE, DRÄHTE, KNOCHEN USW., DIE IN DAS MESSER GERATEN KÖNNTEN.

! WARNUNG: Mähen Sie stets parallel zum Hang, nie den Hang hinauf oder hinunter. Gehen Sie mit äußerster Vorsicht vor, wenn Sie an Hängen die Richtung wechseln. Mähen Sie keinesfalls steile Hänge. Achten Sie auf Trittsicherheit.

1. Lassen Sie den Bügelgriff los, um den Rasenmäher AUSZUSCHALTEN, wenn Sie Bereiche mit Kies überqueren. (Steine können umhergeschleudert werden.)
2. Stellen Sie den Rasenmäher auf die größtmögliche Schnitthöhe ein, wenn Sie unebene Flächen oder hohes Gras mähen. Wenn zu viel Gras auf einmal geschnitten wird, kann dies eine Überlastung des Motors zur Folge haben und diesen zum Stillstand bringen. Siehe Abschnitt **Problembeseitigung**.
3. Wenn der Grasfangbeutel **12** verwendet wird, während das Gras stark wächst, verfängt sich das Gras möglicherweise in der Auswurföffnung. Lassen Sie den Bügelschalter los, um den Rasenmäher auszuschalten, und entfernen Sie den Sicherheitsschlüssel und die Akkus. Entfernen Sie den Grasfangbeutel, und schütteln Sie das Gras in den Boden des Grasfangbeutels. Entfernen Sie zudem Gras und Verschmutzungen aus dem Bereich der Auswurföffnung. Tauschen Sie den Grasfangkorb aus.
4. Beginnt der Rasenmäher ungewöhnlich zu vibrieren, lassen Sie den Bügelgriff los, um den Rasenmäher auszuschalten, und entfernen Sie Sicherheitsschlüssel und Akkus. Prüfen Sie sofort die Ursache. Vibrationen weisen auf eine Fehlfunktion hin. Betreiben Sie den Rasenmäher nicht mehr, bis eine Wartung durchgeführt wurde. Siehe hierzu den Abschnitt „Problembeseitigung“.
5. Für beste Mähergebnisse muss das Messer geschärft und ausbalanciert bleiben.
6. Untersuchen und reinigen Sie den Rasenmäher nach jedem Gebrauch gründlich, da ein Mähwerk mit verkrustetem Gras die Leistung beeinträchtigt.
7. **LASSEN SIE DEN BÜGELGRIFF STETS LOS, UM DEN RASENMÄHER AUSZUSCHALTEN, UND ENTFERNEN**

SIE DEN SICHERHEITSSCHLÜSSEL UND DIE AKKUS, WENN SIE DEN RASENMÄHER (AUCH KURZFRISTIG) UNBEAUFICHTIGT LASSEN.

Mithilfe der folgenden Vorschläge erzielen Sie optimale Betriebszeiten des kabellosen Rasenmähers:

- Arbeiten Sie in Bereichen mit besonders langem oder dickem Gras langsam.
- Mähen Sie nicht, wenn das Gras nass vom Regen oder vom Tau durchnässt ist.
- Mähen Sie den Rasen regelmäßig, besonders in Zeiten starken Wachstums.

HINWEIS: Es wird empfohlen, dass Sie Ihren Rasenmäher nach dem Gebrauch wieder aufladen, um die Batterielebensdauer zu verlängern. Häufiges Laden schadet Ihrer Batterie nicht und wird sicherstellen, dass die Batterie vollständig aufgeladen und bereit für ihren nächsten Einsatz ist. Die Lagerung eines nicht vollständig geladenen Akkus verkürzt die Akkulebensdauer.

WARTUNG



VORSICHT: Um die Gefahr schwerer Verletzungen zu mindern, schalten Sie das Gerät aus und entfernen Sie den Sicherheitsschlüssel und die Akkus, bevor Sie Einstellungen vornehmen oder Anbaugeräte oder Zubehör anbringen oder entfernen. Ungewolltes Anlaufen kann Verletzungen verursachen.

Entfernen und Installieren des Messers

(Abb. 0 – Q)



VORSICHT: VERLETZUNGSGEFAHR. STELLEN SIE BEIM WIEDERZUSAMMENBAU DES MESSERSYSTEMS SICHER, DASS JEDES TEIL KORREKT NEU INSTALLIERT WIRD, WIE UNTEN BESCHRIEBEN. EIN UNSACHGEMÄSSER ZUSAMMENBAU DES MESSERS ODER SONSTIGER TEILE DES MESSERSYSTEMS KANN SCHWERE VERLETZUNGEN VERURSACHEN.



VORSICHT: Um die Gefahr schwerer Verletzungen zu mindern, schalten Sie das Gerät aus und entfernen Sie den Sicherheitsschlüssel und die Akkus, bevor Sie Einstellungen vornehmen oder Anbaugeräte oder Zubehör anbringen oder entfernen. Ungewolltes Anlaufen kann Verletzungen verursachen.

1. Schneiden Sie ein Stück 2x4 Holz **24** 610 mm, damit sich das Messer beim Entfernen der Flanschmutter **25** nicht drehen kann.



WARNUNG: Tragen Sie Handschuhe und einen geeigneten Augenschutz. Kippen Sie den Rasenmäher auf die Seite. Achten Sie auf scharfe Messerklingen.

2. Positionieren Sie das Holz und schrauben Sie die Flanschmutter **25** gegen den Uhrzeigersinn mit

einem 18mm-Schraubenschlüssel **26** ab, wie in Abbildung O dargestellt.

3. Entfernen Sie den quadratischen Messerabstandhalter aus Metall **27**, die quadratische Messerisolierung aus Kunststoff **28** und das Messer **29** wie in Abb. P gezeigt. Der Messerlüfter **30** sollte nicht entfernt werden. Prüfen Sie alle Teile auf eventuelle Beschädigungen, und ersetzen Sie diese ggf.
4. Das geschärfte oder neue Messer **29** an der Schulter **31** des Messerlüfters **30** anbringen, wie in Abb. P gezeigt.

HINWEIS: Achten Sie beim Anbringen des geschärften oder neuen Messers an der Schulter **31** des Messerlüfters **30** darauf, dass die GRASSEITE des Messers nach unten weist, wenn der Rasenmäher sich wieder in der normalen, aufrechten Stellung befindet.

5. Bringen die Messerisolierung aus Kunststoff **28** so am Messer an, dass die Lamellen der einen Seite die Kanten des Messers umschließen.
6. Bringen Sie den Abstandhalter für das Messer **27** so an, dass sich dieser zwischen den Lamellen auf der anderen Seite der Messerisolierung befindet. Achten Sie darauf, die Flächen in den Aussparungen des Abstandhalters für das Messer mit den Flächen am Schaft des Messers auszurichten, indem Sie ggf. das Messer und die Isolation des Messers drehen.
7. Das Holzstück **24** so positionieren, dass sich das Messer nicht dreht (siehe Abb. Q). Die Flanschmutter **25** mit dem Flansch gegen den Abstandhalter **27** setzen und mit einem Schraubenschlüssel fest anziehen.

Schärfen des Messers

HALTEN SIE DAS MESSER SCHARF, UM STETS EINE OPTIMALE LEISTUNG DES RASENMÄHERS ZU ERZIELEN. MIT EINEM STUMPFEN MESSER KANN NICHT ORDNUNGSGEMÄSS GEMÄHT WERDEN.

- Für das Modell DCMW564 wird die Ersatzklinge DT20671 benötigt.

Die Verwendung von Zubehör, das in diesem Handbuch nicht empfohlen wird, kann gefährlich sein.



WARNUNG: Tragen Sie beim Entfernen, Schärfen und Anbringen des Messers Handschuhe und geeigneten Augenschutz. Stellen Sie sicher, dass Sicherheitsschlüssel und Akkus entfernt sind.

In der Regel ist es ausreichend, das Messer während der Mähaison zweimal zu schärfen. Sand führt dazu, dass das Messer rasch stumpf wird. Wenn Ihr Rasen einen sandigen Untergrund aufweist, muss das Messer möglicherweise häufiger geschärft werden. **ERSETZEN SIE VERBOGENE ODER BESCHÄDIGTE MESSER UNVERZÜGLICH.**

Beim Schärfen des Messers

- Stellen Sie sicher, dass das Messer ausbalanciert bleibt.
- Schärfen Sie das Messer im ursprünglichen Schnittwinkel.
- Schärfen Sie beide Enden des Messers, und entfernen Sie an beiden Enden die gleiche Menge Material.

So schärfen Sie ein Messer in einem Schraubstock (Abb. R)

1. Stellen Sie sicher, dass der Kugelgriff gelöst ist, das Messer sicher gestoppt hat und Sicherheitstaste sowie Akkus vor dem Entfernen des Messers entfernt wurden.
2. Entfernen Sie das Messer vom Rasenmäher. Siehe die Anweisungen zum **Entfernen und Installieren des Messers**.
3. Sichern Sie das Messer **29** in einem Schraubstock **32**.
4. Tragen Sie geeigneten Augenschutz und Handschuhe, und achten Sie darauf, sich nicht zu schneiden.
5. Schärfen Sie die Schneiden des Messers vorsichtig mit einer feinen Feile **33** oder einem Schleifstein. Behalten Sie den ursprünglichen Schnittwinkel bei.
6. Prüfen Sie die Ausbalancierung des Messers. Siehe die Anweisungen zur **Messerausbalancierung**.
7. Bringen Sie das Messer wieder am Rasenmäher an und ziehen Sie es sicher fest.

Ausbalancieren des Messers (Abb. S)

Prüfen Sie die Balance des Messers **29**, indem Sie das Mittelloch des Messers auf einem Nagel oder einem horizontal in einer Zwinne **32** befestigten runden Schraubendreher **34** positionieren. Wenn sich ein Ende des Messers nach unten dreht, feilen Sie entlang der scharfen Kante des nach unten fallenden Endes. Das Messer ist ordnungsgemäß ausbalanciert, wenn kein Ende sinkt.



Schmierung

Schmieren ist nicht erforderlich. Ölen Sie die Räder nicht. Die Lager der Räder verfügen über Plastikoberflächen, die nicht geschmiert werden müssen.



Reinigung

Lösen Sie den Bügelgriff **5**, um den Rasenmäher auszuschalten, lassen Sie das Messer zum Stehen kommen und ziehen Sie dann den Sicherheitsschlüssel ab. Verwenden Sie ein stumpfes Werkzeug, um geschnittenes Gras von der Unterseite des Rasenmähers zu reinigen. Überprüfen Sie nach mehrmaligem Gebrauch, ob alle Befestigungen fest angezogen sind.

Verhindern von Rost

Düngemittel und andere Gartenchemikalien enthalten Mittel, welche die Korrosion von Metallen stark beschleunigen. Wenn Sie Flächen mähen, auf denen Düngemittel oder Chemikalien verwendet wurden, sollten Sie den Rasenmäher nach dem Gebrauch unmittelbar wie folgt reinigen: Lassen Sie den Bügelgriff **5** los, um den Rasenmäher auszuschalten, und

ziehen Sie den Netzstecker. Wischen Sie alle offenliegenden Teile mit einem feuchten Tuch ab.

Optionales Zubehör



WARNUNG: *Da Zubehör, das nicht von DEWALT angeboten wird, nicht mit diesem Produkt geprüft worden ist, kann die Verwendung von solchem Zubehör an diesem Gerät gefährlich sein. Um das Verletzungsrisiko zu mindern, sollte mit diesem Produkt nur von DEWALT empfohlenes Zubehör verwendet werden.*

Fragen Sie Ihren Händler nach weiteren Informationen zu geeignetem Zubehör.

Umweltschutz



Separate Sammlung. Produkte und Batterien, die mit diesem Symbol gekennzeichnet sind, dürfen nicht im normalen Hausmüll entsorgt werden. Produkte und Batterien enthalten Materialien, die zurückgewonnen oder recycelt werden können, um den Bedarf an Rohstoffen zu reduzieren. Bitte recyceln Sie elektrische Produkte und Batterien gemäß den lokalen Bestimmungen. Weitere Informationen erhalten Sie unter www.2helpU.com.

Akku

Dieser langlebige Akku muss aufgeladen werden, wenn die Leistung nicht mehr für Arbeiten ausreicht, die bei voller Ladung leicht durchgeführt werden konnten. Am Ende des technischen Lebens ist der Akku umweltgerecht zu entsorgen:

- Entladen Sie den Akku vollständig und nehmen Sie ihn aus dem Werkzeug.
- Lithium-Ionen-Zellen sind recycelbar. Geben Sie die gebrauchten Akkus bei Ihrem Händler oder bei einer kommunalen Recycling-Sammelstelle ab. Dort werden die gesammelten Akkus recycelt oder ordnungsgemäß entsorgt.

FEHLERBEHEBUNG

Wenn das Gerät nicht richtig zu funktionieren scheint, befolgen Sie die nachfolgenden Hinweise. Sollte sich das Problem nicht beheben lassen, wenden Sie sich an eine DEWALT Vertragswerkstatt in Ihrer Nähe.



WARNUNG: Lassen Sie erst den Bügelschalter los, um den Rasenmäher auszuschalten. Warten Sie dann, bis das Messer zum Stillstand gekommen ist.

Problem	Mögliche Lösung
Der Rasenmäher funktioniert nicht, wenn der Bügelgriff aktiviert wird.	Vergewissern Sie sich, dass der Netzstecker des Rasenmähers richtig eingesteckt ist und dass die Taste am Schaltkasten vollständig gedrückt wird, bevor Sie den Bügelgriff ziehen.
	Lassen Sie den Bügelschalter los, um den Rasenmäher auszuschalten. Entfernen Sie den Sicherheitsschlüssel und den Akku. Kippen Sie den Rasenmäher auf die Seite, und überprüfen Sie, ob sich das Messer frei drehen lässt.
	Stellen Sie sicher, dass das Akkufach frei von Verschmutzungen und ordnungsgemäß angeschlossen ist.
	Wurde der Akku vollständig aufgeladen? Drücken Sie die Taste der Ladestandsanzeige.
Der Motor blockiert beim Mähen.	Lassen Sie den Bügelschalter los, um den Rasenmäher auszuschalten. Entfernen Sie den Sicherheitsschlüssel und den Akku. Kippen Sie den Rasenmäher auf die Seite, und überprüfen Sie, ob sich das Messer frei drehen lässt.
	Stellen Sie die Schnitthöhe der Räder auf die höchste Position ein, und starten Sie den Rasenmäher.
	Stellen Sie sicher, dass das Akkufach frei von Verschmutzungen und ordnungsgemäß angeschlossen ist.
	Wurde der Akku vollständig aufgeladen? Drücken Sie die Taste der Ladestandsanzeige.
	Vermeiden Sie eine Überlastung des Rasenmähers. Verlangsamen Sie die Schnittgeschwindigkeit, oder heben Sie die Schnitthöhe an.
Der Rasenmäher läuft, aber die Schneidleistung ist unbefriedigend.	Lassen Sie den Bügelschalter los, um den Rasenmäher auszuschalten. Ziehen Sie den Netzstecker. Kippen Sie den Rasenmäher auf die Seite, und überprüfen Sie Folgendes: <ul style="list-style-type: none"> • Schärfe des Messers - Halten Sie das Messer scharf. • Das Deck und die Auswurföffnung auf Verstopfungen.
	Die RadhöhenEinstellung ist möglicherweise zu niedrig für den gegebenen Rasen. Erhöhen Sie die Schnitthöhe.
Der Rasenmäher lässt sich nur schwer schieben.	Lassen Sie den Bügelschalter los, um den Rasenmäher auszuschalten. Ziehen Sie den Netzstecker. Vergrößern Sie die Schnitthöhe, um den Widerstand durch das Gras zu verringern. Überprüfen Sie, ob sich die Räder frei drehen lassen.

Problem	Mögliche Lösung
Der Rasenmäher ist ungewöhnlich laut und vibriert.	Lassen Sie den Bügelschalter los, um den Rasenmäher auszuschalten. Ziehen Sie den Netzstecker. Kippen Sie den Rasenmäher auf die Seite, und überprüfen Sie, ob das Messer verbogen oder beschädigt ist. Ersetzen Sie ein beschädigtes Messer ggf. durch ein Ersatzmesser von DEWALT. Übergeben Sie den Rasenmäher an eine DEWALT Vertragswerkstatt, wenn die Unterseite des Decks beschädigt ist.
	Wenn das Messer nicht sichtlich beschädigt ist und der Rasenmäher weiterhin vibriert: <ul style="list-style-type: none"> • Lassen Sie den Bügelschalter los, um den Rasenmäher auszuschalten. • Ziehen Sie den Netzstecker. • Demontieren Sie die gesamte Messerbaugruppe wie im Abschnitt Entfernen und Installieren des Messers beschrieben. • Entfernen Sie Schmutz und reinigen Sie jedes Teil. • Ersetzen Sie jedes Teil, wie im Abschnitt Entfernen und Installieren des Messers beschrieben. Übergeben Sie den Rasenmäher an eine zugelassene DEWALT Vertragswerkstatt, wenn das Gerät weiterhin vibriert.
Ladestatus-LEDs leuchten nicht	Steckverbindung prüfen. Tauschen Sie das Ladegerät aus.
Geschnittenes Gras wird vom Rasenmäher nicht im Beutel aufgesammelt.	Die Auswurföffnung ist verstopft. Lassen Sie den Bügelschalter los, um den Rasenmäher auszuschalten. Ziehen Sie den Netzstecker. Entfernen Sie abgeschnittenes Gras aus der Auswurföffnung.
	Heben Sie die Schnitthöhe der Räder an, um die abgeschnittene Länge zu verkürzen. Der Behälter ist voll. Leeren Sie den Behälter öfter.

2 X 18V LAWN MOWER

DCMW564

Congratulations!

You have chosen a DeWALT tool. Years of experience, thorough product development and innovation make DeWALT one of the most reliable partners for professional power tool users.

Technical Data

		DCMW564
Voltage	V_{DC}	2 x 18
Type		1
Battery type		Li-Ion
No load speed	rpm	3300
Blade Length	cm	48
Weight (without battery pack)	kg	25.9

Noise values and vibration values (triax vector sum) according to EN60335:

L_{PA} (emission sound pressure level)	dB(A)	79.5
L_{WA} (sound power level)	dB(A)	92
K (uncertainty for the given sound level)	dB(A)	2.0

Hand/arm weighted vibration value:

Vibration emission value a_{Hv} =	m/s^2	2.5
Uncertainty K =	m/s^2	1.5

The vibration emission level given in this information sheet has been measured in accordance with a standardised test given in EN60335 and may be used to compare one tool with another. It may be used for a preliminary assessment of exposure.

WARNING: The declared vibration emission level represents the main applications of the tool. However if the tool is used for different applications, with different accessories or poorly maintained, the vibration emission may differ. This may significantly increase the exposure level over the total working period.

An estimation of the level of exposure to vibration should also take into account the times when the tool is switched off or when it is running but not actually doing the job.

This may significantly reduce the exposure level over the total working period.

Identify additional safety measures to protect the operator from the effects of vibration such as: maintain the tool and the accessories, keep the hands warm, organisation of work patterns.

EC-Declaration of Conformity

Machinery Directive



Lawn Mower DCMW564

DeWALT declares that these products described under

Technical Data are in compliance with:

2006/42/EC, EN60335-1:2012 + A11:2014, EN 60335-2-77:2010.

These products also comply with Directive 2014/30/EU and 2011/65/EU. For more information, please contact DeWALT at the following address or refer to the back of the manual.

The undersigned is responsible for compilation of the technical file and makes this declaration on behalf of DeWALT.

2000/14/EC, Lawn Mower, L < 50cm, Annex VI, DEKRA Certification B.V., Meander 1051 / P.O. Box 5185
6825 MJ ARNHEM / 6802 ED ARNHEM, Netherlands

Notified Body ID No.: 0344

Level of acoustic power according to 2000/14/EC
(Article 12, Annex III, L < 50cm):

L_{WA} (measured sound power) 92 dB(A)
uncertainty (K) = 2 dB(A)

L_{WA} (guaranteed sound power) 96 dB(A)

Markus Rompel
Director Engineering
DeWALT, Richard-Klinger-Straße 11,
D-65510, Idstein, Germany
19.12.2017



WARNING: To reduce the risk of injury, read the instruction manual.

Definitions: Safety Guidelines

The definitions below describe the level of severity for each signal word. Please read the manual and pay attention to these symbols.



DANGER: Indicates an imminently hazardous situation which, if not avoided, **will** result in **death or serious injury**.



WARNING: Indicates a potentially hazardous situation which, if not avoided, **could** result in **death or serious injury**.



CAUTION: Indicates a potentially hazardous situation which, if not avoided, **may** result in **minor or moderate injury**.

Batteries				Chargers/Charge Times (Minutes)					
Cat #	V _{oc}	Ah	Weight (kg)	DCB107	DCB113	DCB115	DCB118	DCB132	DCB119
DCB546	18/54	6.0/2.0	1.05	270	140	90	60	90	X
DCB547	18/54	9.0/3.0	1.25	420	220	140	85	140	X
DCB181	18	1.5	0.35	70	35	22	22	22	45
DCB182	18	4.0	0.61	185	100	60	60	60	120
DCB183/B	18	2.0	0.40	90	50	30	30	30	60
DCB184/B	18	5.0	0.62	240	120	75	75	75	150
DCB185	18	1.3	0.35	60	30	22	22	22	X
DCB187	18	3.0	0.48	140	70	45	45	45	90

NOTICE: Indicates a practice **not related to personal injury** which, if not avoided, **may result in property damage.**



Denotes risk of electric shock.



Denotes risk of fire.

Safety Instructions



WARNING: When using cordless appliances, basic safety precautions, including the following, should always be followed to reduce the risk of fire, electric shock, personal injury and material damage.



WARNING: When using the machine the safety rules must be followed. For your own safety and bystanders please read these instructions before operating the machine. Please keep the instructions safe for later use.

- Read all of this manual carefully before operating the appliance.
- The intended use is described in this manual. The use of any accessory or attachment or the performance of any operation with this appliance other than those recommended in this instruction manual may present a risk of personal injury.
- Retain this manual for future reference.

SAVE ALL WARNINGS AND INSTRUCTIONS FOR FUTURE REFERENCE

Using Your Appliance

Always take care when using the appliance.

- This appliance is not intended for use by young or infirm persons without supervision.
- The appliance is not to be used as a toy.
- Do not allow children or animals to come near the work area or touch the appliance.
- Close supervision is necessary when the appliance is used near children.
- Use in a dry location only. Do not allow the appliance to become wet.
- Do not immerse the appliance in water.

- Do not open body casing. There are no user serviceable parts inside.
- Do not operate the appliance in explosive atmospheres, such as in the presence of flammable liquids, gases or dust.
- Before using, always visually inspect to see that the blades, blade bolts and cutter assembly are not worn or damaged. Replace worn or damaged blades and bolts in sets to preserve balance.
- Never operate the machine while people, especially children, or pets are nearby.
- Keep in mind that the operator or user is responsible for accidents or hazards occurring to other people or their property.

Before Use

- While operating the machine always wear substantial footwear and long trousers. Do not operate the machine when barefoot or wearing open sandals. Avoid wearing clothing that is loose fitting or that has hanging cords or ties.
- Thoroughly inspect the area where the machine is to be used and remove all objects which can be thrown by the machine.
- Before using, always visually inspect to see that the blade, blade bolt and the blade assembly are not worn or damaged. Replace worn or damaged components in sets to preserve balance. Replace damaged or unreadable labels.

After Use

- When not in use, the appliance should be stored in a dry, well ventilated place out of the reach of children.
- Children should not have access to stored appliances.
- When the appliance is stored or transported in a vehicle it should be placed in the boot or restrained to prevent movement following sudden changes in speed or direction.

Inspection and Repairs

- Before use, check the appliance for damaged or defective parts. Check for breakage of parts, damage to switches and any other conditions that may affect its operation.
- Do not use the appliance if any part is damaged or defective.
- Have any damaged or defective parts repaired or replaced by an authorised repair agent.
- Never attempt to remove or replace any parts other than those specified in this manual.

- *Be careful during adjustment of the mower to prevent entrapment of the fingers between moving blades/parts and fixed parts of the machine.*
- *When servicing the blades be aware that, even though the power source is switched off, the blades can still be moved.*

Additional Safety Instructions for Lawn Mowers

- *Do not transport the machine while the power source is running.*
- *Firmly grip handle with both hands when operating the lawn mower.*
- *If at any time it is felt necessary to tilt the lawn mower, make sure that both hands remain in the operating position while the lawn mower is tilted. Keep both hands in the operating position until the lawn mower is returned to rest correctly on the ground.*
- *Never wear radio or music headphones while operating the lawn mower.*
- *Never attempt to make a wheel height adjustment while the motor is running or while the safety key is in the switch housing.*
- *If the lawn mower stalls, release bail bar to turn mower off, wait for blade to stop, before attempting to unclog the chute or remove anything from under the deck.*
- *Keep hands and feet away from cutting area.*
- *Keep blades sharp. Always use protective gloves when handling the lawn mower blade.*
- *If you are using the grass collector, check it frequently for wear and deterioration. If excessively worn, replace with a new grass collector for your safety.*
- *Use extreme caution when reversing or pulling the lawn mower towards you.*
- *Do not put hands or feet near or under the lawn mower. Keep clear of the discharger opening at all times.*
- *Clear the area where the lawn mower is to be used of objects such as rocks, sticks, wire, toys, bones etc., which could be thrown by the blade. Objects struck by the blade can cause severe injury to persons. Stay behind the handle when the motor is running.*
- *Do not operate the lawn mower barefooted or while wearing sandals. Always wear substantial footwear.*
- *Do not pull lawn mower backward unless absolutely necessary. Always look down and behind before and while moving backward.*
- *Never direct discharged material toward anyone. Avoid discharging material against a wall or obstruction. Material may ricochet back toward the operator. Release the bail bar to turn the lawn mower off and stop the blade when crossing gravel surfaces.*
- *Do not operate the lawn mower without the entire grass collector, discharge guard, rear guard, or other safety protective devices in place and working. Periodically check all guards and safety protective devices to ensure they are in good working order and will operate properly and perform their intended function. Replace a damaged guard or other safety device before further use.*
- *Never leave a running lawn mower unattended.*
- *Always release the bail bar to stop the motor and wait until the blade comes to a complete stop before cleaning the lawn mower, removing the grass bag, unclogging the discharge guard, when leaving the lawn mower, or before making any adjustments, repairs or inspections.*
- *Operate lawn mower only in daylight or good artificial light when objects in the path of the blade are clearly visible from the operating area of the lawn mower.*
- *Do not operate the lawn mower while under the influence of alcohol or drugs, or when you are tired or ill. Always stay alert, watch what you are doing, and use common sense.*
- *Avoid dangerous environments. Never operate the lawn mower in damp or wet grass, never use lawn mower in the rain. Always be sure of your footing, walk, never run.*
- *If the lawn mower should start to vibrate abnormally, release the bail bar, wait for the blade to stop and then check for the cause immediately. Vibration is generally a warning of trouble, see the **Troubleshooting** for advice in the case of abnormal vibration.*
- *Always wear proper eye and respiratory protection when operating the lawn mower.*
- *The use of any accessory or attachment not recommended for use with this lawn mower could be hazardous. Only use accessories approved by DEWALT.*
- *Never overreach while operating the lawn mower. Always be sure to keep proper footing and balance at all times while operating the lawn mower.*
- *Mow across the face of slopes, never up and down. Exercise extreme caution when changing direction on slopes.*
- *Watch for holes, ruts, bumps, rocks or other hidden objects. Uneven terrain could cause a slip and fall accident. Tall grass can hide obstacles.*
- *Do not mow on wet grass or excessively steep slopes. Poor footing could cause a slip and fall accident.*
- *Do not mow near drop-offs, ditches, or embankments. You could lose your footing or balance.*
- *Always allow the mower to cool down before storing.*
- *Pull the plug from the socket and pull the battery pack from the machine. Make sure that all moving parts have come to a complete stop:*
 - *Whenever you leave the machine;*
 - *Before clearing a blockage;*
 - *Before checking, cleaning or working on the appliance.*

Safety of Others

- *This appliance is not intended for use by persons (including children) with reduced physical, sensory or mental capabilities, or lack of experience and knowledge, unless they have been given supervision or instruction concerning use of the appliance by a person responsible for their safety.*
- *Children must be supervised to ensure that they do not play with the appliance.*

- After striking a foreign object. Inspect the appliance for damage and make repairs as necessary.

Residual Risks

In spite of the application of the relevant safety regulations and the implementation of safety devices, certain residual risks cannot be avoided. These are:

- Injuries caused by touching any rotating/moving parts.
- Injuries caused when changing any parts, blades or accessories.
- Injuries caused by prolonged use of a tool. When using any tool for prolonged periods ensure you take regular breaks.
- Impairment of hearing.
- Health hazards caused by breathing dust developed when using your tool (example:- working with wood, especially oak, beech and MDF.)
- Never pick up or carry an appliance while the motor is running.

Electrical Safety

The electric motor has been designed for one voltage only. Always check that the battery pack voltage corresponds to the voltage on the rating plate. Also make sure that the voltage of your charger corresponds to that of your mains.



Your DeWALT charger is double insulated in accordance with EN60335; therefore no earth wire is required.

If the supply cord is damaged, it must be replaced by a specially prepared cord available through the DeWALT service organisation.

Mains Plug Replacement (U.K. & Ireland Only)

If a new mains plug needs to be fitted:

- Safely dispose of the old plug.
- Connect the brown lead to the live terminal in the plug.
- Connect the blue lead to the neutral terminal.



WARNING: No connection is to be made to the earth terminal.

Follow the fitting instructions supplied with good quality plugs. Recommended fuse: 3 A.

Using an Extension Cable

An extension cord should not be used unless absolutely necessary. Use an approved extension cable suitable for the power input of your charger (see **Technical Data**). The minimum conductor size is 1 mm²; the maximum length is 30 m.

When using a cable reel, always unwind the cable completely.

SAVE THESE INSTRUCTIONS

Chargers

DeWALT chargers require no adjustment and are designed to be as easy as possible to operate.

Important Safety Instructions for All Battery Chargers

SAVE THESE INSTRUCTIONS: This manual contains important safety and operating instructions for compatible battery chargers (refer to **Technical Data**).

- Before using charger, read all instructions and cautionary markings on charger, battery pack, and product using battery pack.



WARNING: Shock hazard. Do not allow any liquid to get inside charger. Electric shock may result.



WARNING: We recommend the use of a residual current device with a residual current rating of 30mA or less.



CAUTION: Burn hazard. To reduce the risk of injury, charge only DeWALT rechargeable batteries. Other types of batteries may burst causing personal injury and damage.



CAUTION: Children should be supervised to ensure that they do not play with the appliance.

NOTICE: Under certain conditions, with the charger plugged into the power supply, the exposed charging contacts inside the charger can be shorted by foreign material. Foreign materials of a conductive nature such as, but not limited to, steel wool, aluminum foil or any buildup of metallic particles should be kept away from charger cavities. Always unplug the charger from the power supply when there is no battery pack in the cavity. Unplug charger before attempting to clean

- **DO NOT attempt to charge the battery pack with any chargers other than the ones in this manual.** The charger and battery pack are specifically designed to work together.
- **These chargers are not intended for any uses other than charging DeWALT rechargeable batteries.** Any other uses may result in risk of fire, electric shock or electrocution.
- **Do not expose charger to rain or snow.**
- **Pull by plug rather than cord when disconnecting charger.** This will reduce risk of damage to electric plug and cord.
- **Make sure that cord is located so that it will not be stepped on, tripped over, or otherwise subjected to damage or stress.**
- **Do not use an extension cord unless it is absolutely necessary.** Use of improper extension cord could result in risk of fire, electric shock, or electrocution.
- **Do not place any object on top of charger or place the charger on a soft surface that might block the ventilation slots and result in excessive internal heat.** Place the charger in a position away from any heat source. The charger is ventilated through slots in the top and the bottom of the housing.
- **Do not operate charger with damaged cord or plug—** have them replaced immediately.
- **Do not operate charger if it has received a sharp blow, been dropped, or otherwise damaged in any way.** Take it to an authorised service centre.
- **Do not disassemble charger; take it to an authorised service centre when service or repair is required.** Incorrect

reassembly may result in a risk of electric shock, electrocution or fire.

- In case of damaged power supply cord the supply cord must be replaced immediately by the manufacturer, its service agent or similar qualified person to prevent any hazard.
- **Disconnect the charger from the outlet before attempting any cleaning. This will reduce the risk of electric shock.** Removing the battery pack will not reduce this risk.
- **NEVER** attempt to connect two chargers together.
- **The charger is designed to operate on standard 230V household electrical power. Do not attempt to use it on any other voltage.** This does not apply to the vehicular charger.







Charging a Battery (Fig. B)

1. Plug the charger into an appropriate outlet before inserting battery pack.
2. Insert the battery pack **19** into the charger, making sure the battery pack is fully seated in the charger. The red (charging) light will blink repeatedly indicating that the charging process has started.
3. The completion of charge will be indicated by the red light remaining ON continuously. The battery pack is fully charged and may be used at this time or left in the charger. To remove the battery pack from the charger, push the battery release button **20** on the battery pack.

NOTE: To ensure maximum performance and life of lithium-ion battery packs, charge the battery pack fully before first use.

Charger Operation

Refer to the indicators below for the charge status of the battery pack.

Charge Indicators	
 Charging	
 Fully Charged	
 Hot/Cold Pack Delay*	

*The red light will continue to blink, but a yellow indicator light will be illuminated during this operation. Once the battery pack has reached an appropriate temperature, the yellow light will turn off and the charger will resume the charging procedure.

The compatible charger(s) will not charge a faulty battery pack. The charger will indicate faulty battery by refusing to light or by displaying problem pack or charger blink pattern.

NOTE: This could also mean a problem with a charger.

If the charger indicates a problem, take the charger and battery pack to be tested at an authorised service centre.

Hot/Cold Pack Delay

When the charger detects a battery pack that is too hot or too cold, it automatically starts a Hot/Cold Pack Delay, suspending charging until the battery pack has reached an appropriate temperature. The charger then automatically switches to the

pack charging mode. This feature ensures maximum battery pack life.

A cold battery pack will charge at a slower rate than a warm battery pack. The battery pack will charge at that slower rate throughout the entire charging cycle and will not return to maximum charge rate even if the battery pack warms.

The DCB115 charger is equipped with an internal fan designed to cool the battery pack. The fan will turn on automatically when the battery pack needs to be cooled. Never operate the charger if the fan does not operate properly or if ventilation slots are blocked. Do not permit foreign objects to enter the interior of the charger.

Electronic Protection System

XR Li-Ion tools are designed with an Electronic Protection System that will protect the battery pack against overloading, overheating or deep discharge.

The tool will automatically turn off if the Electronic Protection System engages. If this occurs, place the lithium-ion battery pack on the charger until it is fully charged.

Wall Mounting

These chargers are designed to be wall mountable or to sit upright on a table or work surface. If wall mounting, locate the charger within reach of an electrical outlet, and away from a corner or other obstructions which may impede air flow. Use the back of the charger as a template for the location of the mounting screws on the wall. Mount the charger securely using drywall screws (purchased separately) at least 25.4 mm long with a screw head diameter of 7–9 mm, screwed into wood to an optimal depth leaving approximately 5.5 mm of the screw exposed. Align the slots on the back of the charger with the exposed screws and fully engage them in the slots.

Charger Cleaning Instructions

WARNING: Shock hazard. Disconnect the charger from the AC outlet before cleaning. Dirt and grease may be removed from the exterior of the charger using a cloth or soft non-metallic brush. Do not use water or any cleaning solutions. Never let any liquid get inside the tool; never immerse any part of the tool into a liquid.

Battery Packs

Important Safety Instructions for All Battery Packs

When ordering replacement battery packs, be sure to include catalogue number and voltage.

The battery pack is not fully charged out of the carton. Before using the battery pack and charger, read the safety instructions below. Then follow charging procedures outlined.

READ ALL INSTRUCTIONS

- **Do not charge or use battery in explosive atmospheres, such as in the presence of flammable liquids, gases or dust.** Inserting or removing the battery from the charger may ignite the dust or fumes.
- **Never force battery pack into charger. Do not modify battery pack in any way to fit into a non-compatible**

charger as battery pack may rupture causing serious personal injury.

- Charge the battery packs only in DEWALT chargers.
- **DO NOT** splash or immerse in water or other liquids.
- **Do not store or use the tool and battery pack in locations where the temperature may reach or exceed 40 °C (104 °F) (such as outside sheds or metal buildings in summer).**
- **Do not incinerate the battery pack even if it is severely damaged or is completely worn out.** The battery pack can explode in a fire. Toxic fumes and materials are created when lithium-ion battery packs are burned.
- **If battery contents come into contact with the skin, immediately wash area with mild soap and water.** If battery liquid gets into the eye, rinse water over the open eye for 15 minutes or until irritation ceases. If medical attention is needed, the battery electrolyte is composed of a mixture of liquid organic carbonates and lithium salts.
- **Contents of opened battery cells may cause respiratory irritation.** Provide fresh air. If symptoms persists, seek medical attention.

 **WARNING:** Burn hazard. Battery liquid may be flammable if exposed to spark or flame.

 **WARNING:** Never attempt to open the battery pack for any reason. If battery pack case is cracked or damaged, do not insert into charger. Do not crush, drop or damage battery pack. Do not use a battery pack or charger that has received a sharp blow, been dropped, run over or damaged in any way (i.e., pierced with a nail, hit with a hammer, stepped on). Electric shock or electrocution may result. Damaged battery packs should be returned to service centre for recycling.

 **WARNING:** Fire hazard. Do not store or carry the battery pack so that metal objects can contact exposed battery terminals. For example, do not place the battery pack in aprons, pockets, tool boxes, product kit boxes, drawers, etc., with loose nails, screws, keys, etc.

 **CAUTION:** When not in use, place tool on its side on a stable surface where it will not cause a tripping or falling hazard. Some tools with large battery packs will stand upright on the battery pack but may be easily knocked over.

Transportation

 **WARNING:** Fire hazard. Transporting batteries can possibly cause fire if the battery terminals inadvertently come in contact with conductive materials. When transporting batteries, make sure that the battery terminals are protected and well insulated from materials that could contact them and cause a short circuit.

DEWALT batteries comply with all applicable shipping regulations as prescribed by industry and legal standards which include UN Recommendations on the Transport of Dangerous Goods; International Air Transport Association (IATA) Dangerous Goods Regulations, International Maritime Dangerous Goods (IMDG) Regulations, and the European Agreement Concerning

The International Carriage of Dangerous Goods by Road (ADR). Lithium-ion cells and batteries have been tested to section 38.3 of the UN Recommendations on the Transport of Dangerous Goods Manual of Tests and Criteria.

In most instances, shipping a DEWALT battery pack will be excepted from being classified as a fully regulated Class 9 Hazardous Material. In general, only shipments containing a lithium-ion battery with an energy rating greater than 100 Watt Hours (Wh) will require being shipped as fully regulated Class 9. All lithium-ion batteries have the Watt Hour rating marked on the pack. Furthermore, due to regulation complexities, DEWALT does not recommend air shipping lithium-ion battery packs alone regardless of Watt Hour rating. Shipments of tools with batteries (combo kits) can be air shipped as excepted if the Watt Hour rating of the battery pack is no greater than 100 Whr. Regardless of whether a shipment is considered excepted or fully regulated, it is the shipper's responsibility to consult the latest regulations for packaging, labeling/marketing and documentation requirements.

The information provided in this section of the manual is provided in good faith and believed to be accurate at the time the document was created. However, no warranty, expressed or implied, is given. It is the buyer's responsibility to ensure that its activities comply with the applicable regulations.

Transporting the FLEXVOLT™ Battery

The DEWALT FLEXVOLT™ battery has two modes: **Use** and **Transport**.

Use Mode: When the FLEXVOLT™ battery stands alone or is in a DEWALT 18V product, it will operate as an 18V battery. When the FLEXVOLT™ battery is in a 54V or a 108V (two 54V batteries) product, it will operate as a 54V battery.

Transport Mode: When the cap is attached to the FLEXVOLT™ battery, the battery is in Transport mode. Keep the cap for shipping.

When in Transport mode, strings of cells are electrically disconnected within the pack resulting in 3 batteries with a lower Watt hour (Wh) rating as compared to 1 battery with a higher Watt hour rating. This increased quantity of 3 batteries with the lower Watt hour rating can exempt the pack from certain shipping regulations that are imposed upon the higher Watt hour batteries.

For example, the Transport Wh rating might indicate 3 x 36 Wh, meaning 3 batteries of 36 Wh each.

The Use Wh rating might indicate 108 Wh (1 battery implied).

Storage Recommendations

1. The best storage place is one that is cool and dry away from direct sunlight and excess heat or cold. For optimum battery performance and life, store battery packs at room temperature when not in use.

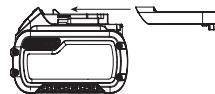

Example of Use and Transport Label Marking



2. For long storage, it is recommended to store a fully charged battery pack in a cool, dry place out of the charger for optimal results.

NOTE: Battery packs should not be stored completely depleted of charge. The battery pack will need to be recharged before use.

Fuel Gauge Battery Packs (Fig. C)

Some DEWALT battery packs include a fuel gauge which consists of three green LED lights that indicate the level of charge remaining in the battery pack.

The fuel gauge is an indication of approximate levels of charge remaining in the battery pack according to the following indicators:

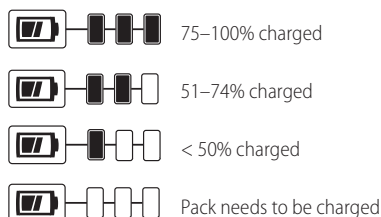

To actuate the fuel gauge, press and hold the fuel gauge button. A combination of the three green LED lights will illuminate designating the level of charge left. When the level of charge in the battery is below the usable limit, the fuel gauge will not illuminate and the battery will need to be recharged.

NOTE: The fuel gauge is only an indication of the charge left on the battery pack. It does not indicate tool functionality and is subject to variation based on product components, temperature and end-user application.

Labels on Charger and Battery Pack

In addition to the pictographs used in this manual, the labels on the charger and the battery pack may show the following pictographs:



Read instruction manual before use.



See **Technical Data** for charging time.



Do not probe with conductive objects.



Do not charge damaged battery packs.



Do not expose to water.



Have defective cords replaced immediately.



Charge only between 4 °C and 40 °C.



Only for indoor use.



Discard the battery pack with due care for the environment.



Charge DEWALT battery packs only with designated DEWALT chargers. Charging battery packs other than the designated DEWALT batteries with a DEWALT charger may make them burst or lead to other dangerous situations.



Do not incinerate the battery pack.



USE (without transport cap). Example: Wh rating indicates 108 Wh (1 battery with 108 Wh).



TRANSPORT (with built-in transport cap). Example: Wh rating indicates 3 x 36 Wh (3 batteries of 36 Wh).

Battery Type

The DCMW564 operates on two 18V battery packs.

For optimum results, use DCB184, DCB546 or DCB547

Refer to **Technical Data** for more information.

Package Contents

The package contains:

- 1 Lawn mower
- 1 Charger
- 1 Grass Collection Bag
- 1 Mulching Plug
- 1 Safety Key
- 1 Li-Ion battery pack (C1, D1, L1, M1, P1, S1, T1, X1 models)
- 2 Li-Ion battery packs (C2, D2, L2, M2, P2, S2, T2, X2 models)
- 3 Li-Ion battery packs (C3, D3, L3, M3, P3, S3, T3, X3 models)
- 1 Instruction manual

NOTE: Battery packs, chargers and kitboxes are not included with N models. Battery packs and chargers are not included with NT models. B models include Bluetooth® battery packs.

NOTE: The Bluetooth® word mark and logos are registered trademarks owned by the Bluetooth®, SIG, Inc. and any use of such marks by DEWALT is under license. Other trademarks and trade names are those of their respective owners.

- Check for damage to the tool, parts or accessories which may have occurred during transport.
- Take the time to thoroughly read and understand this manual prior to operation.

Markings on Tool

The following pictographs are shown on the tool:



Read instruction manual before use.



Wear eye protection.



Beware of sharp blades. Blades continue to rotate after the motor is switched off. Remove disabling device before maintenance or if cord is damaged.



Beware of flying objects. Keep bystanders away from the cutting area.



Directive 2000/14/EC guaranteed sound power.



Do not expose to rain.



The blades will continue to rotate after the machine is switched off.

Date Code Position (Fig. G)

The date code **35**, which also includes the year of manufacture, is printed into the housing.

Example:

2018 XX-XX
Year of Manufacture

Description (Fig. A)



WARNING: Never modify the power tool or any part of it. Damage or personal injury could result.

- 1 ON-OFF Switch box
- 2 ON-OFF button
- 3 Safety key
- 4 Handle
- 5 Bail handle
- 6 Handle locks
- 7 Handle brackets
- 8 Handle storage detent holes
- 9 Battery port cover
- 10 Cut height adjust lever
- 11 Rear door cover
- 12 Grass collection bag
- 13 Grass collection bag handle
- 14 Upper carrying handle
- 15 Lower carrying handle

Intended Use

This lawn mower has been designed for professional lawn mowing applications.

DO NOT use under wet conditions or in presence of flammable liquids or gases.

This lawn mower is a professional lawn care appliance.

DO NOT let children come into contact with the tool. Supervision is required when inexperienced operators use this tool.

ASSEMBLY



DANGER: To reduce the risk of serious personal injury, turn unit off, remove safety key, and remove battery packs before assembly, making any adjustments or removing/installing attachments or accessories. An accidental start-up can cause injury.

Adjusting Handle Height (Fig. D, E)

The mower is shipped in storage mode. You will need to adjust the handle to operating position before continuing.

1. To unlock the handle **4** from storage position, pull and twist a half turn the two handle locks **6** located on both sides of the handle as shown in Fig. D.
2. Raise the handle to operating position.
3. Locate the two handle detent holes **16** located on the handle brackets **7** as shown in Fig. E.
4. Adjust the handle to the position that best fits the operator and lock the handle in place by untwisting the handle locks **6** allowing them to snap into the desired detent holes.

Grass Collection Bag (Fig. F, G)



DANGER: Remove safety key and battery packs before removing mulching insert, and when opening rear door cover and installing bag.

1. Ensure the mulching insert **22** (Fig. G) is removed from the mower before proceeding to step 2.
2. Lift the rear door cover **11** and place the grass collection bag **12** onto the mower so the bag hooks **18** rest on the lugs **21** as shown in Fig. F. Then lower the rear door cover.

Grass Mulching Insert (Fig. A, G)



DANGER: Remove safety key and battery packs before removing collection bag, and when installing mulching insert.

1. Ensure the grass collection bag **12** is not attached before proceeding to step 2.
2. Lift the rear door cover **11** and slide the mulching insert **22** fully into the mower as shown in Fig. G.
3. Ensure the rear door cover is down before turning mower on.

Rear Discharge



DANGER: Remove safety key and battery packs before removing collection bag, and mulching insert.

1. To operate mower in rear discharge mode remove both the bag and the mulching insert.
2. Be sure rear door cover is down for rear discharge.
NOTE: The rear door is shaped in such a way that the opening (at the bottom) cannot be completely closed off.

OPERATION



DANGER: To reduce the risk of serious personal injury, turn unit off, remove safety key, and remove battery packs before making any adjustments or

removing/installing attachments or accessories. An accidental start-up can cause injury.

Installing and Removing the Battery Packs (Fig. H)

⚠ DANGER: MAKE CERTAIN THE SAFETY KEY IS REMOVED TO PREVENT ACTUATION BEFORE REMOVING OR INSTALLING BATTERY.

This mower is designed to operate on two battery packs of equal capacity. The mower will not operate on a single battery pack, and if using different capacity battery packs, the smaller capacity battery pack, when depleted, will cause the unit to turn off.

NOTE: For best results, make sure each battery pack is fully charged.

To Install Battery Packs

1. Lift and hold the battery port cover **9** up to expose the battery ports **23**.
2. Slide a battery **16** into each of the two battery ports until an audible click is heard (Fig. H). Make sure the battery packs are fully seated and fully latched into position.
3. Close the battery port cover. Ensure the cover is fully closed before starting mower.

To Remove Battery Packs

1. Open the battery port cover **9** as described above.
2. Depress the battery release button **15** on the battery pack and pull battery pack **16** out of tool.

READ THIS INSTRUCTION MANUAL BEFORE OPERATING YOUR MOWER

Refer to Figure A at the beginning of this manual for a complete list of components. Save this manual for future reference.

⚠ DANGER: Sharp moving blade. Do not operate the mower in mulching mode if the rear door is not closed under spring tension as serious injury could result. Take your mower to the nearest service centre for repair.

⚠ DANGER: Do not operate mower unless handle is locked into position.

⚠ DANGER: Sharp moving blade. Never operate the mower in bagging mode unless the hanger hooks on the grass catcher are seated properly on the mower and the rear discharge door rests firmly against the top of the grass catcher as serious injury could result.

⚠ WARNING: Let the mower work at its own pace. Do not overload.

Adjusting Mower Height (Fig. I)

The height of cut is adjusted by the central cut height adjust lever.

NOTE: If you are not sure which height to cut, begin mowing with the cut height adjustment lever **10** positioned towards the rear of the appliance and adjust the height down as needed, as shown in Fig. I.

To Set the Height of Cut

1. Pull the cut height adjustment lever **10** out of the locking notch **17**.
2. Move the lever towards the rear of the appliance to raise the height of cut.
3. Move the lever towards the front of the appliance to lower the height of cut.
4. Push the height adjustment lever into one of the locking notches.

Safety Key (Fig. J)

⚠ DANGER: Sharp moving blade. In order to prevent accidental start-up or unauthorised use of your Cordless Mower, a removable safety key **3** has been incorporated into the design of your mower. The mower will be completely disabled when the safety key has been removed from the mower.

NOTE: The safety key has a rope attached to allow for storage on a nail, out of the reach of children. do not tether safety key to mower.

⚠ DANGER: Rotating blades can cause serious injury. To prevent serious injury, remove safety key and battery packs when unattended, or when charging, cleaning, servicing, transporting, lifting, or storing mower.

Starting Mower (Fig. K, L)

⚠ DANGER: Sharp moving blade. Never attempt to override the operation of this switch box and safety key system as serious injury could result.

NOTE: Mower is operational when batteries and safety key are installed.

1. Insert safety key **3** into the ON-OFF switch box **1** until it is fully seated inside housing as shown in Fig. K. The mower is now operational.
2. Your mower is equipped with a special ON-OFF switch box **1**. To operate the mower, push and hold the ON-OFF button **2** on the ON-OFF switch box **1**, then pull the bail handle **5** to the handlebar as shown in Fig. L. Once the mower starts you can release the ON-OFF button.
3. To turn the mower OFF, release the bail handle **5**.

⚠ WARNING: Never attempt to lock a switch or bail handle in the ON position.

NOTE: Once the bail handle has returned to the original position it will activate the "Automatic Braking Mechanism". The motor is mechanically braked and the mower blade will stop rotating in three seconds or less.

Mower Overload

To prevent damage due to overload conditions, do not try to remove too much grass at one time. Slow down your cutting pace, or raise the cut height.

Storage (Fig. A, M)

⚠ DANGER: Rotating blade can cause serious injury. Release bail handle **5** to turn mower off, remove safety key, and

remove batteries before lifting, transporting, or storing the mower. Store in a dry place.



CAUTION: Pinch point. To avoid being pinched, keep fingers away from area around handle brackets when folding down handles.



CAUTION: Make sure cord does not become stretched or pinched in the area between the handle and handle bracket during folding. This can cause damage to the cord.

The handle of the mower can be easily folded down for quick and convenient storage.

1. To unlock the handle **4**, pull and twist a half turn the two handle locks **6** located on both sides of the handle.
2. Fold the handle to the front of the mower as shown in Fig. M.
3. Locate the handle storage detent holes **8** located on the handle brackets **7** as shown in Fig. M.
4. Lock the handle in place by untwisting the handle locks **6** allowing them to snap into the storage detent holes and ensure the handle is firmly latched as shown in Fig. M.

Carrying the Mower (Fig. A, N)



DANGER: Rotating blades can cause serious injury. To prevent serious injury, remove safety key and battery packs when unattended, or when charging, cleaning, servicing, transporting, lifting, or storing mower.

- The mower can be carried using the convenient carry handles **14**, **15** as shown in Fig. N. DO NOT attempt to lift the mower by grasping the main handle **4**.

Mowing Tips



WARNING: ALWAYS INSPECT AREA WHERE MOWER IS TO BE USED AND REMOVE ALL STONES, STICKS, WIRE, BONES, AND OTHER DEBRIS WHICH MIGHT BE THROWN BY THE ROTATING BLADE.



WARNING: Mow across the face of slopes, never up-and-down. Exercise extreme caution when changing direction on slopes. Do not mow excessively steep slopes. Always maintain good footing.

1. Release bail handle to turn mower "OFF" when crossing any gravel area (stones can be thrown by the blade).
2. Set mower at highest cutting height when mowing in rough ground or in tall weeds. Removing too much grass at one time can cause the motor to be overloaded and to stop. Refer to **Troubleshooting Section**.
3. If a grass collection bag **12** is used during the fast growing season, the grass may tend to clog up at the discharge opening. Release bail handle to turn mower off, remove the safety key and battery packs. Remove the catcher and shake the grass down to the back end of the bag. Also clean out any grass or debris which may be packed around the discharge opening. Replace the grass catcher.
4. If mower should start to vibrate abnormally, release bail handle to turn mower off, remove the safety key and battery packs. Check immediately for cause. Vibration is a warning of trouble. Do not operate mower until a service check

has been made. Refer to **troubleshooting** section in this manual.

5. For best cutting results, keep blade sharpened and balanced.
6. Inspect and thoroughly clean mower after each use as a deck with caked grass will degrade performance.
7. **ALWAYS RELEASE BAIL HANDLE TO TURN MOWER OFF, REMOVE SAFETY KEY AND BATTERY PACKS WHEN LEAVING IT UNATTENDED EVEN FOR A SHORT PERIOD OF TIME.**

The following suggestions will help you to obtain optimum run time from your cordless mower:

- Slow down in areas where the grass is especially long or thick.
- Avoid mowing when the grass is wet from rain or dew soaked.
- Cut your lawn frequently, especially during high growth periods.

NOTE: It is recommended that your mower be recharged after use to prolong the battery life. Frequent charging will not harm your battery, and will ensure that the battery is fully charged and ready for its next use. Storing battery not fully charged will shorten battery life.

MAINTENANCE



DANGER: To reduce the risk of serious personal injury, turn unit off, remove safety key, and remove battery packs before making any adjustments or removing/installing attachments or accessories. An accidental start-up can cause injury.

Removing and Installing Blade (Fig. O – Q)



DANGER: RISK OF INJURY. WHEN REASSEMBLING THE BLADE SYSTEM, ENSURE EACH PART IS REINSTALLED CORRECTLY, AS DESCRIBED BELOW. IMPROPER ASSEMBLY OF THE BLADE OR OTHER PARTS OF THE BLADE SYSTEM MAY CAUSE SERIOUS INJURY.



DANGER: To reduce the risk of serious personal injury, turn unit off, remove safety key, and remove battery packs before making any adjustments or removing/installing attachments or accessories. An accidental start-up can cause injury.

1. Cut a piece of 2x4 wood **24** (about 610 mm long) to keep blade from turning when removing the flange nut **25**.
- WARNING:** Use gloves and proper eye protection. Turn the mower on its side. Be careful of sharp edges of blade.

2. Position wood and unscrew flange nut **25** counterclockwise with a 18 mm wrench **26** as shown in Fig. O.
3. Remove square metal blade spacer **27**, square plastic blade insulator **28** and blade **29** as shown in Fig. P. The blade fan **30** should not be removed. Examine all pieces for damage and replace if necessary.

4. Install sharpened or new blade **29** on shoulder **31** of the blade fan **30** as shown in Fig. P.

NOTE: When replacing sharpened or new blade on shoulder **31** of blade fan **30**, make sure the "GRASS SIDE" on the blade will be facing the ground when the mower is returned to its normal upright position.

5. Install the plastic blade insulator **28** on the blade such that the raised lips on one side engage the edges of the blade.
6. Install the blade spacer **27** so that it sits inside the raised lips on the other side of the blade insulator. Be sure to align the flats in the hole of the blade spacer with the flats of the shaft, rotating the blade and blade insulator together as necessary.
7. Position piece of wood **24** to keep blade from turning as shown in Fig. Q. Install flange nut **25** with the flange against the blade spacer **27** and securely tighten with a wrench.

Blade Sharpening

KEEP BLADE SHARP FOR BEST MOWER PERFORMANCE. A DULL BLADE DOES NOT CUT GRASS CLEANLY.

- DCMW564 requires replacement blade DT20671.

The use of accessories not recommended in this manual may be hazardous.



WARNING: Use gloves and proper eye protection while removing, sharpening, and installing blade. Ensure that safety key and battery packs are removed.

Sharpening the blade twice during a mowing season is usually sufficient under normal circumstances. Sand causes the blade to dull quickly. If your lawn has sandy soil, more frequent sharpening may be required. **REPLACE BENT OR DAMAGED BLADE IMMEDIATELY.**

When Sharpening the Blade

- Make sure blade remains balanced.
- Sharpen blade at the original cutting angle.
- Sharpen cutting edges on both ends of blade, removing equal amounts of material from both ends.

To Sharpen Blade in a Vice (Fig. R)

1. Be sure the bail handle is released, the blade has stopped and safety key and battery packs are removed before removing the blade.
2. Remove blade from mower. See instructions for **Removing and Installing Blade**.
3. Secure blade **29** in a vice **32**.
4. Wear proper eye protection and gloves and be careful not to cut yourself.
5. Carefully file the cutting edges of the blade with a fine-tooth file **33** or sharpening stone, maintaining the angle of the original cutting edge.
6. Check balance of blade. See instructions for **Blade Balancing**.
7. Replace blade on mower and tighten securely.

Blade Balancing (Fig. S)

Check balance of the blade **29** by placing centre hole in the blade over a nail or round screwdriver **34**, clamped horizontally in a vice **32**. If either end of the blade rotates downward, file along the sharp edge of that dropping end. Blade is properly balanced when neither end drops.



Lubrication

No lubrication is necessary. Do not oil the wheels. They have plastic bearing surfaces which require no lubrication.



Cleaning

Release bail handle **5** to turn mower off, let the blade come to a stop and then remove safety key. Clean out any clippings which may have accumulated on the underside of the deck. After several uses, check all exposed fasteners for tightness.



WARNING: Blow dirt and dust out of the main housing with dry air as often as dirt is seen collecting in and around the air vents. Wear approved eye protection and approved dust mask when performing this procedure.



WARNING: Never use solvents or other harsh chemicals for cleaning the non-metallic parts of the tool. These chemicals may weaken the materials used in these parts. Use a cloth dampened only with water and mild soap. Never let any liquid get inside the tool; never immerse any part of the tool into a liquid.

Preventing Corrosion

Fertilizers and other garden chemicals contain agents which greatly accelerate the corrosion of metals. If you mow in areas where fertilizers or chemicals have been used, the mower should be cleaned immediately afterward as follows: Release bail handle **5** to turn mower off and unplug safety key. Wipe all exposed parts with a damp cloth.

Optional Accessories



WARNING: Since accessories, other than those offered by DEWALT, have not been tested with this product, use of such accessories with this tool could be hazardous. To reduce the risk of injury, only DEWALT recommended accessories should be used with this product.

Consult your dealer for further information on the appropriate accessories.

Protecting the Environment



Separate collection. Products and batteries marked with this symbol must not be disposed of with normal household waste.



Products and batteries contain materials that can be recovered or recycled reducing the demand for raw materials. Please recycle electrical products and batteries according to local provisions. Further information is available at www.2helpU.com.

Rechargeable Battery Pack

This long life battery pack must be recharged when it fails to produce sufficient power on jobs which were easily done before. At the end of its technical life, discard it with due care for our environment:

- Run the battery pack down completely, then remove it from the tool.
- Li-Ion cells are recyclable. Take them to your dealer or a local recycling station. The collected battery packs will be recycled or disposed of properly.

TROUBLESHOOTING

If your appliance seems not to operate properly, follow the instructions below. If this does not solve the problem, please contact your local DeWALT repair agent.



WARNING: Before proceeding, release the bail bar to turn mower off and wait for the blade to stop.

Problem	Possible Solution
Mower doesn't run when bail handle is activated	Check to make sure mower battery is properly installed and that the button on switch box is being completely depressed before pulling the bail handle.
	Release bail handle to turn mower off. Remove safety key and battery pack, turn mower over and check that blade is free to turn.
	Check that the battery cavity is free of debris and is connected properly.
	Has battery been fully charged? Press state of charge button.
Motor stops while mowing	Release bail handle to turn mower off. Remove safety key and battery pack Turn mower over and check that blade is free to turn.
	Raise cutting height of wheels to highest position and start mower.
	Check that the battery cavity is free of debris and is connected properly
	Has battery been fully charged? Press state of charge button
	Avoid overloading the mower. Slow down the cutting pace, or raise the cut height.
Mower runs but cutting performance is unsatisfactory	Release bail handle to turn mower off. Uninstall power source. Turn mower over and check: <ul style="list-style-type: none"> • Blade for sharpness - Keep blade sharp. • Deck and discharge chute for clogging.
	Wheel height adjustment may be set too low for grass condition. Raise cutting height.
Mower is too hard to push	Release bail handle to turn mower off. Uninstall power source. Raise cutting height to reduce deck drag on grass. Check each wheel for free rotation.

Problem	Possible Solution
Mower is abnormally noisy and vibrates	Release bail handle to turn mower off. Uninstall power source. Turn mower on side and check blade to ensure it has not been bent or damaged. If blade is damaged, replace with a DeWALT replacement blade. If the underside of the deck is damaged, return mower to a DeWALT Authorised service centre.
	If there is no visible damage to the blade and the mower still vibrates: <ul style="list-style-type: none"> • Release bail handle to turn mower off. • Unplug mower. • Disassemble entire blade assembly as described in the Removing and installing blade section. • Remove any debris and clean each piece. • Replace each piece as described in the Removing and installing blade section.
	If mower still vibrates, return the mower to an authorised DeWALT service center.
Battery charger LEDs not on	Check plug connection.
	Replace charger.
Mower not picking up clippings with bag	Chute clogged. Release bail handle to turn mower off. Uninstall power source. Clear chute of grass clippings.
	Raise cutting height of wheels to shorten length of the cut.
	Bag full. Empty bag more often.

CORTACÉSPED 2 X 18 V

DCMW564

¡Enhorabuena!

Ha elegido una herramienta DeWALT. Años de experiencia, innovación y un exhaustivo desarrollo de productos hacen que DeWALT sea una de las empresas más fiables para los usuarios de herramientas eléctricas profesionales.

Datos técnicos

		DCMW564
Voltaje	V_{DC}	2 x 18
Tipo		1
Tipo de batería		Li-Ion
Velocidad sin carga	rpm	3300
Longitud de las cuchillas	cm	48
Peso (sin paquete de batería)	kg	25,9

Valores de ruido y valores de vibración (suma vectores triaxiales) de acuerdo con EN60335.

L_{PA} (nivel de presión sonora de emisión)	dB(A)	79,5
L_{WA} (nivel de potencia sonora)	dB(A)	92
K (incertidumbre para el nivel de sonido dado)	dB(A)	2,0

Vibraciones soportadas en mano/brazo:

Valor de la emisión de vibración a_{H1} =	m/s^2	2,5
Incetidumbre K =	m/s^2	1,5

El nivel de emisión de vibración que Figura en esta hoja de información se ha medido de conformidad con una prueba normalizada proporcionada en la EN60335 y puede utilizarse para comparar una herramienta con otra. Puede usarse para una evaluación preliminar de exposición.

⚠ ADVERTENCIA: El nivel de emisión de vibración declarado representa las principales aplicaciones de la herramienta. Sin embargo, si se utiliza la herramienta para distintas aplicaciones, con accesorios diferentes o mal mantenidos, la emisión de vibración puede variar. Esto puede aumentar considerablemente el nivel de exposición durante el período total de trabajo.

Una valoración del nivel de exposición a la vibración debería tener en cuenta también las veces en que la herramienta está apagada o cuando está en funcionamiento pero no realizando ningún trabajo. Esto puede reducir considerablemente el nivel de exposición durante el periodo total de trabajo.

Identifique medidas de seguridad adicionales para proteger al operador de los efectos de la vibración tales como: ocuparse del mantenimiento de la herramienta y los accesorios, mantener las manos calientes y organizar los patrones de trabajo.

Declaración de Conformidad CE

Directriz de la Maquinaria



Cortacésped 2 X 18 V DCMW564

DeWALT declara que los productos descritos bajo **Datos Técnicos** son conformes a las normas: 2006/42/CE, EN60335-1:2012 + A11:2014, EN 60335-2-77:2010. Estos productos también son conformes con las Directivas 2014/30/UE y 2011/65/UE. Si desea más información, póngase en contacto con DeWALT en la dirección indicada a continuación o bien consulte la parte posterior de este manual. El que suscribe es responsable de la compilación del archivo técnico y realiza esta declaración en representación de DeWALT.

2000/14/CE, Cortacésped, L < 50 cm, Anexo V DEKRA Certification B.V., Meander 1051 / P.O. Box 5185
6825 MJ ARNHEM / 6802 ED ARNHEM, Netherlands
N.º de ID de la entidad notificada: 0344

Nivel de intensidad acústica de acuerdo con la Directiva 2000/14/CE (artículo 12, anexo III, L < 50 cm):

L_{WA} (potencia acústica medida) 92 dB (A)
incertidumbre (K) = 2 dB(A)

L_{WA} (potencia acústica garantizada) 96 dB(A)

Markus Rompel
Director de Ingeniería
DeWALT, Richard-Klinger-Strasse 11,
D-65510, Idstein, Alemania
19.12.2017



ADVERTENCIA: para reducir el riesgo de lesiones, lea el manual de instrucciones.

Definiciones: normas de seguridad

Las siguientes definiciones describen el nivel de gravedad de las señales. Lea el manual y preste atención a estos símbolos.



PELIGRO: indica una situación de peligro inminente, que si no se evita, **provocará la muerte o lesiones graves.**



ADVERTENCIA: indica una situación de posible peligro que, si no se evita, **podría provocar la muerte o lesiones graves.**



ATENCIÓN: indica una situación de posible peligro que, si no se evita, **puede provocar lesiones leves o moderadas.**

Pilas				Tiempo Cargadores/Carga (Minutos)					
Cat #	V _{DC}	Ah	Peso (kg)	DCB107	DCB113	DCB115	DCB118	DCB132	DCB119
DCB546	18/54	6,0/2,0	1.05	270	140	90	60	90	X
DCB547	18/54	9,0/3,0	1.25	420	220	140	85	140	X
DCB181	18	1,5	0,35	70	35	22	22	22	45
DCB182	18	4,0	0,61	185	100	60	60	60	120
DCB183/B	18	2,0	0,40	90	50	30	30	30	60
DCB184/B	18	5,0	0,62	240	120	75	75	75	150
DCB185	18	1,3	0,35	60	30	22	22	22	X
DCB187	18	3.0	0.48	140	70	45	45	45	90

AVISO: Indica una práctica **no relacionada con las lesiones personales** que, de no evitarse, **puede ocasionar daños materiales.**



Indica riesgo de descarga eléctrica.



Indica riesgo de incendio.

Instrucciones de seguridad



ADVERTENCIA: Si utiliza aparatos inalámbricos, es necesario seguir las precauciones de seguridad básicas, incluidas las que se indican a continuación, para reducir el riesgo de incendios, descargas eléctricas, lesiones personales y daños materiales.



ADVERTENCIA: Cuando utilice el aparato, debe seguir las normas de seguridad. Por su propia seguridad y por la de otras personas, lea estas instrucciones antes de utilizar el aparato. Conserve estas instrucciones para consultarlas en un futuro.

- Lea todo el manual detenidamente antes de utilizar el aparato.
- En este manual se describe el uso para el que se ha diseñado el aparato. La utilización de accesorios o la realización de operaciones distintas a las recomendadas en este manual de instrucciones puede presentar un riesgo de lesiones.
- Conserve este manual para futuras consultas.

CONSERVE TODAS LAS ADVERTENCIAS E INSTRUCCIONES PARA FUTURAS CONSULTAS

Utilización del aparato

Tenga mucho cuidado al utilizar el aparato.

- Este aparato está pensado para utilizarse con la supervisión correspondiente en el caso de menores o personas que no cuentan con la fuerza necesaria.
- Este aparato no es un juguete.
- Evite que los niños y animales se acerquen a la zona de trabajo y toquen el aparato.
- Procure tener cuidado si utiliza el aparato cerca de niños.
- Utilícelo únicamente en lugares secos. Tenga cuidado de no mojar el aparato.

- No sumerja el aparato en agua.
- No abra la carcasa. Este aparato no incluye piezas que puedan ser reparadas por el usuario en su interior.
- No utilice el aparato en entornos con peligro de explosión, como en los que se encuentren líquidos, gases o material en polvo inflamables.
- Antes de utilizar este aparato, compruebe siempre que las cuchillas, los pernos de las cuchillas y el montaje de las cuchillas no estén desgastados o dañados. Sustituya las cuchillas y los pernos desgastados o dañados en conjunto para mantener el equilibrio.
- Nunca utilice la máquina si otras personas, especialmente niños o mascotas, se encuentran cerca.
- Recuerde que el usuario será responsable de los accidentes y las situaciones peligrosas que puedan sufrir las personas de su alrededor o sus propiedades.

Antes de usar el aparato

- Cuando utilice el aparato, lleve siempre calzado y pantalones largos resistentes. Evite andar descalzo o con sandalias. Tampoco lleve ropa suelta o con cordones o tiras colgando.
- Examine a fondo el área donde vaya a utilizar el aparato y retire todos los objetos que el aparato podría expulsar.
- Antes de utilizar este aparato, compruebe siempre que la cuchilla, el perno de la cuchilla y el montaje de la cuchilla no estén desgastados o dañados. Cambie las piezas desgastadas o dañadas en bloque para preservar el equilibrio. Sustituya las etiquetas dañadas o ilegibles.

Después de la utilización

- Cuando no utilice el aparato, deberá guardarse en un lugar seco, bien ventilado y lejos del alcance de los niños.
- Los niños no deberían poder acceder a los aparatos guardados.
- Cuando se guarde o transporte el aparato en un vehículo, deberá colocarse en el maletero o asegurarse para evitar movimientos producidos por cambios repentinos en la velocidad o la dirección.

Inspecciones y reparaciones

- Antes de utilizarlo, compruebe que el aparato no tiene piezas dañadas o defectuosas. Compruebe que no hay piezas rotas, que los interruptores no están dañados y que no existen otros defectos que puedan afectar al funcionamiento del aparato.

- *No utilice el aparato si presenta alguna pieza dañada o defectuosa.*
- *Solicite a un agente de servicio técnico autorizado la reparación o sustitución de las piezas dañadas o defectuosas.*
- *Nunca intente extraer o sustituir piezas no especificadas en este manual.*
- *Tenga cuidado durante el ajuste del cortacésped para evitar que se le enganchen los dedos entre las cuchillas o piezas en movimiento y las piezas fijas del aparato.*
- *Cuando revise las cuchillas, tenga cuidado porque, aunque la fuente de alimentación esté desconectada, aún se pueden mover.*
- *No tire del cortacésped hacia atrás si no es absolutamente necesario. En ese caso, mire siempre abajo y detrás antes y durante el movimiento del aparato.*
- *Evite que el material descargado vaya a parar encima de ninguna persona. No descargue el material contra una pared o una obstrucción, ya que podría rebotar hacia usted. Suelte la maneta para parar el cortacésped y la cuchilla cuando pase por encima de superficies con grava.*
- *No utilice la herramienta sin el colector de hierba, el protector de descarga, el protector trasero u otros dispositivos de seguridad colocados y en funcionamiento. Revise de forma periódica todos los protectores y dispositivos de seguridad a fin de comprobar que se encuentren en buen estado para funcionar correctamente y llevar a cabo su función. Sustituya los protectores o dispositivos de seguridad dañados antes de seguir usando la herramienta.*

Instrucciones de seguridad adicionales para cortacéspedes

- *No transporte la máquina si la fuente de alimentación está en funcionamiento.*
- *Cuando utilice el cortacésped, agarre firmemente el manillar con ambas manos.*
- *Si en algún momento resulta necesario inclinar el cortacésped, asegúrese de mantener ambas manos en la posición de trabajo mientras el cortacésped se encuentre inclinado. Mantenga ambas manos en la posición de trabajo hasta que el cortacésped vuelva a quedar correctamente colocado en el suelo.*
- *No utilice nunca el cortacésped si lleva puestos los auriculares de un dispositivo de radio o de música.*
- *No intente nunca ajustar la altura de una rueda con el motor en marcha o con la llave de seguridad dentro del interruptor.*
- *Si el cortacésped se detiene, suelte la maneta para apagarlo y espere a que la cuchilla se detenga antes de intentar desatascar el conducto de descarga o retirar algún objeto de debajo de la plataforma.*
- *Mantenga las manos y los pies alejados de la zona de corte.*
- *Mantenga las cuchillas afiladas. Utilice guantes protectores cuando manipule la cuchilla del cortacésped.*
- *Si utiliza el recolector de hierba, compruebe su estado de manera periódica para evitar que se desgaste y se deteriore. Si está muy desgastado, por razones de seguridad deberá sustituirlo por un nuevo recolector de hierba.*
- *Extreme las precauciones cuando gire el cortacésped o cuando lo tire en dirección hacia usted.*
- *No coloque las manos ni los pies cerca o debajo del cortacésped. Manténgase alejado de la apertura del mecanismo de descarga en todo momento.*
- *Limpie el área donde va a utilizar el cortacésped de objetos tales como piedras, bastones, cables, juguetes, huesos, etc., que podrían salir despedidos cuando la cuchilla pase por encima de ellos, y causar graves daños personales. Manténgase detrás del manillar cuando el motor está en marcha.*
- *No utilice el cortacésped si está descalzo o lleva sandalias. Lleve siempre un calzado adecuado.*
- *No deje nunca desatendido el cortacésped en funcionamiento.*
- *Suelte siempre la maneta para parar el motor y espere a que la cuchilla se detenga por completo antes de limpiar el cortacésped, retirar la bolsa colectora, desatascar el protector de descarga, dejar de utilizar el cortacésped o realizar algún ajuste, reparación o revisión.*
- *Utilice el cortacésped únicamente a la luz del día o con iluminación artificial adecuada y cuando los objetos que están en la ruta de la cuchilla sean claramente visibles desde la zona de operación del cortacésped.*
- *No utilice el cortacésped si está bajo el efecto de alcohol o drogas, o cuando esté cansado o enfermo. Esté siempre alerta, mire lo que hace y use el sentido común.*
- *Evite las situaciones peligrosas. No utilice nunca el cortacésped sobre hierba mojada o húmeda, ni bajo la lluvia. Manténgase en todo momento firmemente apoyado en el suelo y no corra.*
- *Si el cortacésped empieza a vibrar de forma anormal, suelte la maneta, espere a que la cuchilla se detenga y controle la causa inmediatamente. La vibración suele indicar la presencia de un problema. Consulte la **guía de solución de problemas** para obtener indicaciones en caso de que se produzca una vibración anómala.*
- *Lleve siempre protección ocular y respiratoria cuando utilice el cortacésped.*
- *El uso de esta herramienta con cualquier accesorio no recomendado para este cortacésped puede resultar peligroso. Utilice solamente accesorios aprobados por DEWALT.*
- *Sea precavido cuando utilice el cortacésped. Mantenga un apoyo firme sobre el suelo y conserve el equilibrio en todo momento cuando utilice el cortacésped.*
- *Trabaje en sentido transversal a la pendiente, nunca hacia arriba o abajo. Tenga sumo cuidado al cambiar de sentido en las pendientes.*
- *Permanezca atento a los agujeros, los surcos, los baches, las rocas y otros objetos ocultos. Las superficies irregulares pueden provocar resbalones y caídas. El césped alto puede ocultar obstáculos.*

- *No utilice el cortacésped con hierba húmeda ni en pendientes muy pronunciadas. El uso de calzado poco adecuado puede provocar resbalones y caídas.*
- *No utilice el cortacésped cerca de pendientes pronunciadas, acequias o diques, ya que podría perder el equilibrio o caerse.*
- *Deje enfriar siempre el cortacésped antes de guardarlo.*
- *Saque el enchufe de la toma de corriente y saque la batería de la máquina. Compruebe que las piezas móviles se hayan detenido:*
 - *Cuando deje la máquina.*
 - *Antes de limpiar una obstrucción.*
 - *Antes de comprobar, limpiar o realizar trabajos en el aparato.*

Safety of Others

Seguridad de otras personas

- *Este aparato no está destinado al uso por parte de personas (incluyendo los niños) con capacidades físicas, sensoriales o mentales reducidas, o que carezcan de experiencia o del conocimiento necesario, a menos que estén supervisadas o reciban las instrucciones relativas al uso del aparato por una persona encargada de su seguridad.*
- *Los niños deben vigilarse en todo momento para garantizar que el aparato no se toma como elemento de juego.*
- *Después de golpear un objeto extraño. Controle que el aparato no presente daños y haga las reparaciones necesarias.*

Riesgos residuales

No obstante el cumplimiento de las normas de seguridad pertinentes y del uso de dispositivos de seguridad, existen determinados riesgos residuales que no pueden evitarse. Dichos riesgos son los siguientes:

- *Lesiones producidas por el contacto con piezas móviles o giratorias.*
- *Lesiones producidas al cambiar cualquier pieza, cuchilla o accesorio.*
- *Lesiones producidas al usar una herramienta por un tiempo demasiado prolongado. Cuando use cualquier herramienta durante periodos prolongados, asegúrese de hacer pausas regulares.*
- *Deterioro auditivo.*
- *Riesgos para la salud producidos al respirar el polvo que se genera al usar la herramienta (por ejemplo: en los trabajos con madera, especialmente de roble, haya y tableros de densidad mediana).*
- *Nunca levante o transporte el aparato mientras el motor está en funcionamiento.*

Seguridad eléctrica

El motor eléctrico está diseñado para un solo voltaje. Compruebe siempre que el voltaje de la batería coincida con el voltaje que figura en la placa de especificaciones. Asegúrese también de que el voltaje del cargador coincida con el de la red eléctrica.



Su cargador DEWALT tiene doble aislamiento conforme a la norma EN60335, por lo que no se requiere conexión a tierra.

Si el cable de suministro está dañado, debe reemplazarse por un cable especialmente preparado disponible a través de la organización de servicios de DEWALT.

Uso de un alargador

No debe utilizarse un alargador a menos que sea absolutamente necesario. Use un alargador adecuado a la potencia del cargador (consulte los **Datos técnicos**). El tamaño mínimo del conductor es 1 mm²; la longitud máxima es 30 m.

Si utiliza un carrete de cable, desenrolle siempre el cable completamente.

GUARDE LAS PRESENTES INSTRUCCIONES

Cargadores

Los cargadores DEWALT no necesitan ningún ajuste y están diseñados para ofrecer el funcionamiento más fácil al usuario.

Instrucciones de seguridad importantes para todos los cargadores de batería

SIGA LAS SIGUIENTES INSTRUCCIONES: Este manual contiene instrucciones importantes de seguridad y funcionamiento para los cargadores de batería compatibles (Consultar **Datos Técnicos**).

- *Antes de utilizar el cargador, lea todas las instrucciones y advertencias del cargador, del paquete de baterías y del producto que utiliza el paquete de baterías.*



ADVERTENCIA: Peligro de electrocuciones. No permita que ningún líquido penetre en el cargador. Podrá conllevar electrocuciones.



ADVERTENCIA: Recomendamos el uso de un dispositivo de corriente residual con corrientes residuales de 30mA o menos.



ATENCIÓN: Peligro de quemaduras. Para reducir el riesgo de daños, cargue sólo las baterías recargables de DEWALT. Otros tipos de baterías podrán provocar daños materiales y daños personales.



ATENCIÓN: Los niños deberán permanecer vigilados para garantizar que no jueguen con el aparato.

AVISO: En determinadas condiciones, estando el cargador enchufado a la alimentación eléctrica, los contactos de carga interiores del cargador pueden ser cortocircuitados por materiales extraños. Los materiales conductores extraños como, a título enunciativo pero no limitativo, lana de acero, papel de aluminio o cualquier acumulación de partículas metálicas deben mantenerse alejados de las cavidades del cargador. Desconecte siempre el cargador de la red cuando no haya ningún paquete de baterías en la cavidad. Desconecte el cargador antes de intentar limpiarlo.

- **NO intente cargar el paquete de baterías con otros cargadores distintos a los indicados en el presente manual.** El cargador y el paquete de baterías han sido específicamente diseñados para funcionar juntos.

- **Estos cargadores no han sido diseñados para fines distintos a la recarga de las baterías recargables de DEWALT.** Cualquier otro uso provocará un riesgo de incendio, electrocución o choques.
- **No exponga el cargador a la lluvia o a la nieve.**
- **Tire del enchufe en lugar del cable al desconectar el cargador.** De este modo, reducirá el riesgo de daños a la toma y al cable eléctrico.
- **Compruebe que el cable se encuentra ubicado de modo que no pueda pisarlo, atascarlo o sujeto a cualquier otro daño o tensión.**
- **No utilice cables de extensión a menos que sea estrictamente necesario.** El uso de un cable de extensión inadecuado podrá provocar riesgos de incendios, electrocuciones o choques.
- **No coloque ningún objeto en la parte superior del cargador ni lo coloque en una superficie blanda que pueda bloquear las ranuras de ventilación y dar lugar a un calentamiento interno excesivo.** Coloque el cargador en una posición lejos de cualquier fuente de calor. El cargador se ventila mediante las ranuras ubicadas en la parte superior e inferior de la carcasa.
- **No opere el cargador con un cable o enchufe dañado—haga que se lo reparen de inmediato.**
- **No opere el cargador si ha recibido un gran golpe, si se ha caído o si se ha dañado de cualquier otro modo.** Llévelo a un centro de servicio autorizado.
- **No desmonte el cargador, llévelo a un centro de servicio autorizado cuando necesite repararlo.** Un ensamblaje inadecuado podrá provocar riesgos de electrocución, choques o incendios.
- *Si el cable de suministro está dañado, deberá sustituirlo de inmediato por otro del fabricante, su agente de servicio o una personal cualificada similar para evitar todo tipo de peligro.*
- **Desconecte el cargador del enchufe antes de intentar limpiarlo.** Esto reducirá el riesgo de electrocución. La retirada del paquete de baterías no reducirá este riesgo.
- **NO intente nunca conectar 2 cargadores juntos.**
- **El cargador ha sido diseñado para funcionar con la red eléctrica normal de 230 V. No intente utilizarlo con cualquier otro voltaje.** Esto no se aplica al cargador de vehículos.





Cargar la batería (Fig. B)

1. Conecte el cargador a la toma adecuada antes de introducir el paquete de baterías.
2. Introduzca el paquete de baterías **19** en el cargador, comprobando que quede bien colocado en el cargador. La luz roja (carga) parpadeará continuamente, indicando que se ha iniciado el proceso de carga.
3. Se indicará que la carga ha terminado porque la luz roja permanecerá encendida de manera continua. La batería está totalmente cargada y puede usarla o dejarla en el cargador. Para sacar el paquete de baterías del cargador, mantenga pulsado el botón de liberación de la batería **20** del paquete de baterías.

NOTA: Para garantizar el máximo rendimiento y la máxima duración de sus baterías de iones de litio, cárguelas completamente antes de utilizarlas.

Funcionamiento del cargador

Consulte los indicadores de abajo para conocer el estado de carga de la batería.

Indicadores de carga		
	cargando	
	completamente cargado	
	retardo por batería caliente/fría*	

*La luz roja sigue parpadeando, pero el indicador de luz amarilla queda encendido durante esta operación. Cuando la batería está a una temperatura adecuada, la luz amarilla se apaga y el cargador retoma el procedimiento de carga.

Los cargadores compatibles no cargan las baterías defectuosas. El cargador indicará la batería defectuosa no encendiéndola o mostrando el problema de la batería o del cargador mediante un parpadeo.

NOTA: Esto también podría significar un problema con el cargador.

Si el cargador indica un problema, lleve el cargador y la batería a un centro de reparación autorizado para que los prueben.

Retardo por batería fría / caliente

Cuando el cargador detecta una batería demasiado fría o caliente, automáticamente inicia un retardo de batería fría / caliente, suspendiendo la carga hasta que la batería haya alcanzado la temperatura adecuada. El cargador cambiará automáticamente al modo de carga de batería. Esta característica le asegura el máximo de vida útil a la batería.

Una batería fría se carga a velocidad más baja que una batería caliente. La batería se cargará a una velocidad inferior mediante el ciclo completo de recarga y no regresará a la máxima velocidad recarga incluso cuando la batería se caliente.

El cargador DCB115 está dotado de un ventilador interior diseñado para enfriar el paquete de baterías. El ventilador se enciende automáticamente cuando hay que enfriar el paquete de baterías. Nunca haga funcionar el cargador si el ventilador no funciona correctamente o si las ranuras de ventilación están bloqueadas. No deje que objetos extraños entren dentro del cargador.

Sistema de protección electrónica

Las herramientas XR de iones de litio han sido diseñadas con un sistema de protección electrónica que protege la batería contra la sobrecarga, el recalentamiento o las grandes descargas.

La herramienta se apagará automáticamente si se activa el sistema de protección electrónica. Si esto ocurre, coloque la batería de iones de litio en el cargador y déjela hasta que se recargue totalmente.

Montaje de pared

Estos cargadores han sido diseñados para ser montados en la pared o para dejarlos en pie sobre una mesa o una superficie

de trabajo. Si tiene montaje de pared, coloque el cargador al alcance de una toma de corriente, y alejado de esquinas u otras obstrucciones que impidan la circulación de aire. Use la parte posterior del cargador como una plantilla para colocar los tornillos de montaje en la pared. Monte el cargador firmemente usando tornillos por paredes de cartón yeso (comprados aparte) de por lo menos 25,4 mm de largo con un tornillo con cabeza de 7-9 mm de diámetro, enroscado en madera a una profundidad óptima, dejando aproximadamente 5,5 mm del tornillo expuesto. Alinee las ranuras de la parte posterior del cargador con los tornillos expuestos y engánchelos completamente en las ranuras.

Instrucciones para la limpieza del cargador



ADVERTENCIA: Peligro de descarga. Desconecte el cargador de la toma de CA antes de la limpieza. La grasa y la suciedad externas pueden eliminarse utilizando un paño o un cepillo no metálico suave. No use agua ni otros productos limpiadores. Nunca permita que entre ningún líquido en la herramienta ni sumerja ninguna parte de la misma en ningún líquido.

Baterías

Instrucciones de seguridad importantes para todas las baterías

Cuando pida baterías de repuesto, asegúrese de incluir el número de catálogo y el voltaje.

La batería incluida en la caja no está completamente cargada. Antes de utilizar la batería y el cargador, lea las instrucciones de seguridad a continuación. Luego siga los procedimientos de carga descritos.

LEA TODAS LAS INSTRUCCIONES

- **No recargue ni utilice las baterías en atmósferas explosivas, como ambientes donde haya polvo, gases o líquidos inflamables.** La introducción o la retirada de la batería del cargador podrá incendiar el polvo o los humos.
- **No fuerce nunca el paquete de baterías en el cargador. No cambie el paquete de baterías de ningún modo para introducirlo en un cargador no compatible ya que el paquete de baterías podrá romperse y provocar daños personales graves.**
- *Cargue el exclusivamente los paquetes de baterías con los cargadores DEWALT.*
- **NO salpique ni sumerja en agua ni en otros líquidos.**
- **No guarde ni utilice la herramienta y el paquete de baterías en lugares en los que la temperatura pueda alcanzar o superar los 40 °C (104 °F) (como por ejemplo, en los cobertizos de exterior o en las instalaciones metálicas en verano).**
- **No incinere la batería aunque tenga daños importantes o esté completamente desgastada.** La batería puede explotar en un fuego. Se generan gases y materiales tóxicos cuando se queman baterías de iones de litio.
- **Si el contenido de la batería entra en contacto con la piel, lávese inmediatamente con jabón suave y agua.** Si el líquido de la batería entra en contacto con los ojos,

enjuague con agua los ojos abiertos durante 15 minutos o hasta que cese la irritación. Si se necesita atención médica, el electrolito de la batería está compuesto de una mezcla de carbonatos orgánicos líquidos y sales de litio.

- **El contenido de las pilas de la batería abiertas puede causar irritación respiratoria.** Proporcione aire fresco. Si los síntomas persisten, obtenga atención médica.



ADVERTENCIA: Riesgo de quemadura. El líquido de la batería puede ser inflamable si se expone a chispas o llamas.



ADVERTENCIA: No intente nunca abrir el paquete de baterías por ningún motivo. Si la carcasa del paquete de baterías está rota o dañada, no lo introduzca en el cargador. No golpee, tire ni dañe el paquete de baterías. No utilice un paquete de baterías o cargador que haya recibido un gran golpe, se haya caído o se haya dañado de algún modo (por ejemplo, perforado con un clavo, golpeado con un martillo o pisado). Podrá conllevar electrocuciones o choques eléctricos. Los paquetes de baterías dañadas deberán llevarse al centro de servicio para su reciclado.



ADVERTENCIA: Peligro de incendio. No almacene ni transporte paquetes de baterías de modo que algún objeto metálico entre en contacto con los terminales expuestos de la batería. Por ejemplo, no coloque el paquete de baterías en delantales, bolsillos, cajas de herramientas, cajones, etc. donde haya clavos, tornillos, llaves, etc. sueltos.



ATENCIÓN: Cuando no la utilice, coloque la herramienta de forma lateral en una superficie estable que no presente ningún peligro de caídas u obstáculos. Algunas herramientas con grandes paquetes de baterías permanecerán de pie sobre el paquete de baterías, pero podrán volcarse con facilidad.

Transporte



ADVERTENCIA: Peligro de incendio. El transporte de baterías podría ser causa de incendios si los terminales de la batería entran accidentalmente en contacto con materiales conductores. Cuando transporte baterías, compruebe que los terminales de las mismas estén protegidos y bien aislados de los materiales que pudieran entrar en contacto con ellos y causar un cortocircuito.

Las baterías de DEWALT cumplen todas las normas de transporte aplicables según lo dispuesto en los estándares industriales y legales, entre ellas, las Recomendaciones relativas al transporte de mercancías peligrosas de la ONU; los Reglamentos de Mercancías Peligrosas de la Asociación Internacional de Transporte Aéreo (IATA), el Código Marítimo Internacional de Mercancías Peligrosas (IMDG) y el Acuerdo Europeo sobre Transporte Internacional de Mercancías Peligrosas por Carretera (ADR). Las celdas y las baterías de iones de litio han sido comprobadas de acuerdo a lo establecido en la sección 38,3 del Manual de pruebas y criterios de las Recomendaciones relativas al transporte de mercancías peligrosas de la ONU.

En la mayor parte de los casos, la expedición de paquetes de baterías DeWALT está exenta de la clasificación de material peligroso de Clase 9 totalmente regulado. En general, solo las expediciones que contienen baterías de iones de litio con una potencia energética superior a 100 vatios-hora (Wh) deben ser expedidos como Clase 9 totalmente regulada. Todas las baterías de iones de litio tienen la potencia de vatios-hora marcadas en el paquete. Además, debido a la complejidad de las reglamentaciones, DeWALT no recomienda el transporte aéreo de paquetes de baterías de iones de litio solas, independientemente de la potencia en vatios-horas que tengan. La expedición de herramientas con baterías (combo kits) puede hacerse por transporte aéreo excepto que la potencia en vatios-hora del paquete de baterías sea superior a 100 Wh.

Independientemente de si el transporte se considera exento o completamente regulado, el expedidor será responsable de consultar las normas recientes sobre los requisitos de embalaje, etiquetado o marcado y documentación.

La información expuesta en esta sección del manual se proporciona de buena fe y se considera exacta en el momento de creación del documento. No obstante, no se ofrece ninguna garantía, ni implícita ni explícita. Es responsabilidad del comprador comprobar que todas sus actividades se ajusten a las normas de aplicación.

Transportar la batería FLEXVOLT™

La batería DeWALT FLEXVOLT™ tiene dos modos: **Uso** y **transporte**.

Modo de uso: Cuando la batería FLEXVOLT™ está erguida sola o en un producto de 18 V DeWALT, funciona como una batería de 18 V. Cuando la batería FLEXVOLT™ está en un producto de 54 V o de 108 V (dos baterías de 54 V), funciona como una batería de 54 V.

Modo de transporte: Cuando la batería FLEXVOLT™ tiene colocada la tapa, está en modo de transporte. Mantenga la tapa durante el transporte.

Cuando está en modo de transporte, los cables de las células están eléctricamente desconectados dentro del

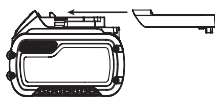

paquete, resultando 3 baterías con 1 batería de capacidad de vatios hora (Wh) inferior en relación con una capacidad de vatios hora superior. Esta cantidad aumentada de 3 baterías con una capacidad de vatios hora inferior puede eximir la batería de ciertas normas de transporte impuestas a las baterías de vatios hora superiores.

Por ejemplo, la capacidad en Wh para el transporte debería indicar 3 x 36 Wh, lo que significa 3 baterías de 36 Wh cada una. La

Ejemplo de marcado de etiqueta de uso y transporte



capacidad en Wh para el uso debería indicar 108 Wh (1 batería).

Recomendaciones para el almacenamiento

1. El mejor lugar de almacenamiento es uno que sea fresco y seco, que no esté expuesto directamente a la luz del sol ni a un exceso de frío o calor. Para un rendimiento y vida útil

óptimos de la batería, guarde las baterías a temperatura ambiente cuando no esté usándolas.

2. Si va a realizar un almacenamiento duradero, se aconseja que guarde un paquete de pilas completamente cargado en un lugar frío y seco para obtener los máximos resultados del cargador.

NOTA: Los paquetes de pilas no deberán guardarse completamente descargados. El paquete de pilas deberá recargarse antes de utilizarse.

Paquetes de baterías con indicador de carga (Fig. C)

Algunos paquetes de baterías de DeWALT incluyen un indicador de carga que consiste en tres luces LED de color verde que indican el nivel de carga restante del paquete de baterías.

El indicador de nivel de carga indica aproximadamente la carga que queda en el paquete de baterías como se indica a continuación:



Para activar el indicador de carga, mantenga pulsado el botón del indicador de carga. Un grupo de tres luces LED verdes se iluminará, indicando el nivel de carga restante. Cuando el nivel de carga de la batería esté por debajo del límite necesario para el uso, el indicador de carga no se iluminará y deberá recargar la batería.

NOTA: El indicador de carga tan solo constituye una indicación de la carga que queda en el paquete de baterías. No indica ninguna funcionalidad de la herramienta y podrá registrar variaciones en función de los componentes del producto, la temperatura y la aplicación del usuario final.

Etiquetas del cargador y la batería

Además de los pictogramas utilizados en el presente manual, las etiquetas del cargador y del paquete de pilas muestran los siguientes pictogramas:



Antes de usarse, leer el manual de instrucciones.



Consultar los **Datos técnicos** para informarse del tiempo de carga.



No realizar pruebas con objetos conductores.



No cargar baterías deterioradas.



No exponer al agua.



Cambiar inmediatamente los cables defectuosos.



Cargar sólo entre 4 °C y 40 °C.



Sólo para uso en interior.



Desechar las baterías con el debido respeto al medio ambiente.

LI-ION



Cargue los paquetes de baterías DEWALT únicamente con los cargadores DEWALT indicados. Cargar los paquetes de baterías con baterías distintas a las indicadas por DEWALT en un cargador DEWALT, puede hacer que las baterías exploten o causar otras situaciones peligrosas.



No queme el paquete de baterías.



USO (sin tapa de transporte). Por ejemplo: la capacidad en Wh indica 108 Wh (1 batería de 108 Wh).



TRANSPORTE (con tapa de transporte incorporada). Ejemplo: la capacidad en Wh indica 3 x 36 Wh (3 baterías de Wh).

Tipo de batería

La DCMW564 funciona con paquetes de baterías de 18V. Para conseguir unos resultados óptimos, utilice DCB184, DCB546 o DCB547

Consulte los Datos técnicos para más información.

Contenido del embalaje

El embalaje contiene:

- 1 Cortacésped
- 1 Cargador
- 1 Bolsa colector de hierba
- 1 Tapón de mulching
- 1 Llave de seguridad
- 1 Paquete de baterías de ión-litio (modelos C1, D1, L1, M1, P1, S1, T1, X1)
- 2 Paquetes de baterías de ión-litio (modelos C2, D2, M2, P2, S2, T2, X2)
- 3 Paquetes de baterías de ión-litio (modelos C3, D3, M3, P3, S3, T3, X3)
- 1 Manual de instrucciones

NOTA: Los paquetes de baterías, los cargadores y las cajas de herramientas no están incluidos en los modelos N. Los paquetes de baterías y los cargadores no están incluidos en los modelos NT. Los modelos B incluyen paquetes de baterías con Bluetooth®

NOTA: La marca Bluetooth® y los logos son marcas registradas propiedad de Bluetooth®, SIG, Inc. y cualquier uso de dichas

marcas por parte de DEWALT se realiza bajo licencia. Otras marcas registradas y nombres registrados lo son de sus respectivos dueños.

- Compruebe si la herramienta, piezas o accesorios han sufrido algún desperfecto durante el transporte.
- Tómese el tiempo necesario para leer detenidamente y comprender este manual antes de utilizar la herramienta.

Marcas sobre la herramienta

En la herramienta se muestran los siguientes pictogramas:



Antes de usarse, lea el manual de instrucciones.



Póngase protección para los ojos.



Tenga cuidado con las cuchillas afiladas. Las cuchillas siguen girando después de apagar el motor. Saque el dispositivo de deshabilitación antes de efectuar el mantenimiento o si el cable está dañado.



Tenga cuidado con los objetos que salen volando. Mantenga a otras personas alejadas de la zona de corte.



Potencia sonora conforme con la Directiva 2000/14/CE.



No exponga el producto a la lluvia.



Una vez apagada la máquina, las cuchillas continuarán girando.

Posición del Código de Fecha (Fig. G)

El Código de fecha **35**, que contiene también el año de fabricación, viene impreso en la caja protectora.

Ejemplo:

2018 XX-XX

Año de fabricación

Descripción (Fig. A)



ADVERTENCIA: Jamás altere la herramienta eléctrica ni ninguna de sus piezas. Podrían producirse lesiones personales o daños.

- 1 Caja del interruptor de encendido/apagado
- 2 Botón de encendido/apagado
- 3 Llave de seguridad
- 4 Empuñadura
- 5 Empuñadura de agarre
- 6 Bloqueos del manillar
- 7 Abrazaderas del manillar
- 8 Orificios de retén de almacenamiento del manillar
- 9 Tapa del compartimento de la batería
- 10 Palanca de ajuste de altura de corte
- 11 Tapa puerta trasera
- 12 Bolsa colector de hierba

- 13 Empuñadura de la bolsa colectora de hierba
- 14 Empuñadura de transporte superior
- 15 Empuñadura de transporte inferior

Uso Previsto

Este cortacésped se ha diseñado para aplicaciones profesionales para cortar el césped.

NO debe usarse en condiciones húmedas ni en presencia de líquidos o gases inflamables.

Este cortacésped es un aparato profesional para cuidar del césped.

NO permita que los niños toquen la herramienta. El uso de esta herramienta por parte de operadores inexpertos requiere supervisión.

MONTAJE Y AJUSTES

-  **¡ATENCIÓN!** Para disminuir el riesgo de lesiones personales graves, apague el aparato, retire la llave de seguridad y extraiga los paquetes de baterías antes de realizar cualquier ajuste o de poner o quitar accesorios. El encendido accidental puede causar lesiones.

Ajustar la altura del manillar (Figs. D, E)

El cortacésped se transporta en modo de almacenamiento. Tendrá que ajustar el manillar a la posición de funcionamiento antes de continuar.

1. Para desbloquear el manillar 4 de la posición de almacenamiento, tire y gire media vuelta los dos bloqueos del manillar 6 que se encuentran en ambos lados del manillar, tal como se muestra en la Fig. D.
2. Levante el manillar a la posición de funcionamiento.
3. Localice los dos orificios de retén del manillar 16 que se encuentran en las abrazaderas del manillar 7, tal como se muestra en la Fig. E.
4. Ajuste el manillar a la posición más adecuada para el operario y bloquee el manillar en su sitio, desenroscando los bloqueos del manillar 6 para que puedan introducirse en los orificios de retén del manillar correspondientes.

Bolsa colectora de hierba (Fig. F, G)

-  **¡ATENCIÓN!** Extraiga la llave de seguridad y los paquetes de baterías antes de extraer el inserto de mulching y cuando abra la tapa de la puerta trasera y coloque la bolsa.

1. Asegúrese de que el inserto de mulching 22 (Fig. G) se haya extraído del cortacésped antes de continuar con el paso 2.
2. Levante la tapa de la puerta trasera 11 y coloque la bolsa colectora de hierba 12 en el cortacésped de modo que los ganchos de la bolsa 18 queden en las orejetas 21, como se muestra en la Figura F. Baje la tapa de puerta trasera.

Inserto de mulching de hierba (Fig. A, G)

-  **¡ATENCIÓN!** Extraiga la llave de seguridad y los paquetes de baterías antes de sacar la bolsa colectora y cuando coloque el inserto de mulching.

1. Asegúrese de que la bolsa colectora de hierba 12 no esté colocada antes de continuar con el paso 2.
2. Levante la tapa de la puerta trasera 11 y deslice el inserto de mulching 22 hasta el fondo en el cortacésped, como se muestra en la Figura G.
3. Compruebe que la tapa de la puerta trasera esté cerrada antes de encender el cortacésped.

Descarga trasera

-  **¡ATENCIÓN!** Extraiga la llave de seguridad y los paquetes de baterías antes de sacar la bolsa colectora y el inserto de mulching.

1. Para utilizar el cortacésped en modo de descarga trasera, saque la bolsa y el inserto de mulching.
2. Compruebe que la tapa de la puerta trasera esté cerrada para la descarga trasera.
3. **NOTA:** La forma de la puerta trasera no permite cerrar completamente la abertura (de la parte inferior).

FUNCIONAMIENTO

-  **¡ATENCIÓN!** Para disminuir el riesgo de lesiones personales graves, apague el aparato, retire la llave de seguridad y extraiga los paquetes de baterías antes de realizar cualquier ajuste o de poner o quitar accesorios. El encendido accidental puede causar lesiones.

Instalar y retirar los paquetes de baterías (Fig. H)

-  **¡ATENCIÓN!** ASEGÚRESE DE HABER EXTRAÍDO LA LLAVE DE SEGURIDAD PARA EVITAR QUE EL APARATO SE ACTIVE ANTES DE SACAR O COLOCAR LA BATERÍA.

Este cortacésped se ha diseñado para funcionar con dos paquetes de baterías de la misma capacidad. El cortacésped no funcionará con un solo paquete de baterías y, si se utilizan paquetes de baterías de distinta capacidad, el paquete de baterías con menos capacidad, al agotarse, provocará que se apague el aparato.

NOTA: Para obtener los mejores resultados, compruebe que cada paquete de baterías esté completamente cargado.

Colocación de los paquetes de baterías

1. Levante la tapa del compartimento de la batería 9 para dejar al descubierto los compartimentos de las baterías 23.
2. Deslice una batería 15 en cada uno de los compartimentos de la batería hasta que oiga un clic (Fig. H). Compruebe que los paquetes de baterías queden bien colocados y enganchados en su posición.
3. Cierre la tapa del compartimento de la batería. Compruebe que la tapa quede bien cerrada antes de arrancar el cortacésped.

Extracción de los paquetes de baterías

1. Abra la tapa del compartimento de la batería **9** como se indica arriba.
2. Presione el botón de liberación de la batería **15** y saque el paquete de baterías **16** de la herramienta.

LEA ESTE MANUAL DE INSTRUCCIONES ANTES DE UTILIZAR EL CORTACÉSPED

En la Figura A que aparece al principio de este manual puede consultar la lista completa de componentes. Guarde este manual para consultas posteriores.

¡ATENCIÓN! *Cuchilla móvil afilada. No utilice el cortacésped en modo de mulching si la puerta trasera no está cerrada con el muelle tenso, pues podrían producirse lesiones graves. Para reparar el cortacésped, acuda al centro de asistencia técnica más cercano.*

¡ATENCIÓN! *No utilice el cortacésped a menos que el manillar esté bloqueado en su posición.*

¡ATENCIÓN! *Cuchilla móvil afilada. No debe utilizar el cortacésped en modo de bolsa a menos que los ganchos de suspensión del recogedor de hierba estén bien colocados en el cortacésped y la puerta trasera quede bien colocada sobre la parte superior del recogedor de hierba, ya que podrían producirse lesiones graves.*

ADVERTENCIA: *Deje que el cortacésped funcione a su ritmo. No debe sobrecargarlo.*

Ajustar la altura del cortacésped (Fig. I)

La altura del corte se regula mediante la palanca de ajuste de altura de corte central.

NOTA: Si no está seguro de la altura a la que debe cortar, comience a cortar con la palanca de ajuste de altura de corte **10** colocada hacia la parte trasera del aparato y ajuste la altura según sea necesario, como se muestra en la Figura I.

Para ajustar la altura de corte

1. Saque la palanca de ajuste de altura de corte **10** de la hendidura de bloqueo **17**.
2. Mueva la palanca hacia la parte trasera del aparato para subir la altura de corte.
3. Mueva la palanca hacia la parte delantera del aparato para bajar la altura de corte.
4. Empuje la palanca de ajuste de altura hacia una de las hendiduras de bloqueo.

llave de seguridad (Fig. J)

¡ATENCIÓN! *Cuchilla móvil afilada. Para evitar arranques accidentales o el uso no autorizado de su cortacésped sin cable, se ha incorporado una llave de seguridad extraíble **3** en el diseño del cortacésped. El cortacésped se desactiva completamente al sacar la llave de seguridad del cortacésped.*

NOTA: La llave de seguridad tiene un orificio en el centro para poder guardarla en un clavo, fuera del alcance de los niños. No ate la llave de seguridad al cortacésped.

¡ATENCIÓN! *Las cuchillas giratorias pueden provocar lesiones graves. Para evitarlas, saque la llave de seguridad y los paquetes de baterías cuando no tenga vigilado el cortacésped, o cuando cargue, limpie, efectúe el mantenimiento, transporte, levante o guarde el cortacésped.*

Arranque del cortacésped (Figs. K, L)

¡ATENCIÓN! *Cuchilla móvil afilada. Nunca intente detener el funcionamiento de esta caja del interruptor ni del sistema de la llave de seguridad, ya que podrían producirse lesiones graves.*

NOTA: El cortacésped funciona cuando las baterías y la llave están colocadas.

1. Inserte la llave de seguridad **3** en la caja del interruptor de ENCENDIDO/APAGADO **1** hasta que quede totalmente insertada en su interior, como se muestra en la Figura K. Ahora el cortacésped está operativo.
2. El cortacésped está equipado con una caja de interruptor de ENCENDIDO/APAGADO especial **1**. Para usar el cortacésped, pulse el botón de ENCENDIDO/APAGADO **2** que se encuentra en la caja del interruptor de ENCENDIDO/APAGADO **1** y tire la maneta **5** hacia el manillar, como se muestra en la Figura L. Una vez que el cortacésped haya arrancado, puede soltar el botón de encendido/apagado.
3. Para APAGAR el cortacésped, suelte la maneta **5**.

¡ATENCIÓN! *ADVERTENCIA: No intente nunca trabar un interruptor o la maneta en la posición de encendido.*

NOTA: Cuando la maneta vuelve a la posición original, se activa el "mecanismo de freno automático". El motor frena mecánicamente y la cuchilla del cortacésped se para en tres segundos.

Sobrecarga del cortacésped

Para evitar daños debidos a condiciones de sobrecarga, no intente sacar demasiada hierba de una vez. Disminuya la velocidad de corte o aumente la altura de corte.

Almacenamiento (Figs. A, M)

¡ATENCIÓN! *La cuchilla giratoria puede provocar lesiones graves. Suelte la maneta **5** para apagar el cortacésped, retire la llave de seguridad y saque las baterías antes de levantar, transportar o guardar el cortacésped. Guarde el cortacésped en un lugar seco.*

PRECAUCIÓN: Punto de aplastamiento. *Para evitar aplastamientos, mantenga los dedos alejados de la parte que se encuentra entre las abrazaderas del manillar cuando baje los manillares.*

PRECAUCIÓN: *Asegúrese de que el cable no se estire ni quede aplastado en la zona que se encuentra entre el manillar y la abrazadera del manillar cuando lo pliegue. Esto puede causar daños al cable.*

El manillar del cortacésped puede plegarse fácilmente hacia abajo para un almacenamiento fácil y conveniente.

1. Para desbloquear el manillar **4**, tire y gire media vuelta los dos bloqueos del manillar **6** que se encuentran en ambos lados del manillar.
2. Pliegue el manillar hacia la parte delantera del cortacésped, como se muestra en la Fig. M.
3. Localice los dos orificios de retén del manillar **8** que se encuentran en las abrazaderas del manillar **7**, tal como se muestra en la Fig. M.
4. Bloquee el manillar desenroscando los bloqueos del manillar **6**, de modo que se introduzcan en los orificios de retén de almacenamiento, y compruebe que el manillar esté bloqueado firmemente, tal como se muestra en la Fig. M.

Transporte del cortacésped (Figs. A, N)

! ¡ATENCIÓN! Las cuchillas giratorias pueden provocar lesiones graves. Para evitarlas, saque la llave de seguridad y los paquetes de baterías cuando no tenga vigilado el cortacésped, o cuando cargue, limpie, efectúe el mantenimiento, transporte, levante o guarde el cortacésped.

- El cortacésped puede transportarse utilizando las cómodas empuñaduras de transporte **14** y **15**, tal como se muestra en la Fig. N. NO intente levantar el cortacésped aferrándolo del manillar principal **4**.

Sugerencias para el corte

! **ADVERTENCIA: EXAMINE SIEMPRE EL ÁREA DONDE VAYA A UTILIZAR EL CORTACÉSPED Y RETIRE LAS PIEDRAS, PALOS, ALAMBRES, HUESOS O DEMÁS RESTOS QUE PODRÍAN SER EXPULSADOS POR LA CUCHILLA GIRATORIA.**

! **ADVERTENCIA: Trabaje en sentido transversal a la pendiente, nunca hacia arriba o abajo. Tenga sumo cuidado al cambiar de sentido en las pendientes. No corte el césped en cuestas demasiado pronunciadas. Permanezca en una posición firme.**

1. Suelte la maneta para apagar el cortacésped al cruzar un área cubierta con grava (la cuchilla puede arrojar las piedras).
2. Para cortar el césped en terreno irregulares o con malezas altas, seleccione la máxima altura de corte. Si intenta cortar demasiada cantidad de césped de una vez, es posible que el motor se sobrecargue y se pare. Consulte el **apartado de solución de problemas**.
3. Si en la estación de crecimiento rápido se utiliza la bolsa colectora **12**, es posible que la hierba provoque atascos en la abertura de descarga. Suelte la maneta para apagar el cortacésped y retire la llave de seguridad y los paquetes de baterías. Extraiga el recogedor y sacúdalo para que el césped caiga hacia el fondo de la bolsa. Limpie el césped y los residuos que se hayan compactado alrededor de la abertura de descarga. Vuelva a colocar el recogedor de hierba.
4. Si el cortacésped empieza a vibrar en modo anormal, suelte la maneta para apagar el cortacésped y extraiga la llave de seguridad y los paquetes de baterías. Compruebe inmediatamente la causa. La vibración suele indicar la

presencia de un problema. No utilice el cortacésped hasta que no se haya realizado un comprobación. Consulte el apartado de solución de problemas de este manual.

5. Para conseguir los mejores resultados de corte, mantenga la cuchilla afilada y equilibrada.
6. Inspeccione y limpie bien el cortacésped antes de cada uso, ya que una plataforma con hierba apelmazada reducirá los resultados.
7. **CADA VEZ QUE DEJE DE USAR EL CORTACÉSPED, AUNQUE SEA DURANTE UN PERÍODO BREVE, SUELTE SIEMPRE LA MANETA PARA APAGARLO Y RETIRE LA LLAVE DE SEGURIDAD Y LOS PAQUETES DE BATERÍAS.**

Las sugerencias indicadas a continuación le ayudarán a optimizar el tiempo de funcionamiento del cortacésped inalámbrico:

- Reduzca la velocidad en las áreas donde el césped esté demasiado alto o sea demasiado tupido.
- Evite cortar el césped cuando este esté mojado por la lluvia o impregnado de rocío.
- Corte el césped a menudo, especialmente durante los períodos de crecimiento rápido.

NOTA: Recomendamos recargar la batería después del uso, para prolongar la vida de la batería. La carga frecuente no daña la batería y asegura que esté completamente cargada y lista para el próximo uso. Guardar la batería no completamente cargada, acorta su vida útil.

MANTENIMIENTO

! ¡ATENCIÓN! Para disminuir el riesgo de lesiones personales graves, apague el aparato, retire la llave de seguridad y extraiga los paquetes de baterías antes de realizar cualquier ajuste o de poner o quitar accesorios. El encendido accidental puede causar lesiones.

Extraer y colocar la cuchilla Figs. O – Q)

! ¡ATENCIÓN! **RIESGO DE LESIONES.** CUANDO VUELVAS A MONTAR EL SISTEMA DE LA CUCHILLA, COMPRUEBE QUE CADA PIEZA ESTÉ CORRECTAMENTE COLOCADA, COMO SE DESCRIBE ABAJO. EL MONTAJE INCORRECTO DE LA CUCHILLA O DE OTRAS PIEZAS DEL SISTEMA DE LA CUCHILLA PUEDE CAUSAR LESIONES GRAVES.

! ¡ATENCIÓN! Para disminuir el riesgo de lesiones personales graves, apague el aparato, retire la llave de seguridad y extraiga los paquetes de baterías antes de realizar cualquier ajuste o de poner o quitar accesorios. El encendido accidental puede causar lesiones.

1. Corte una pieza de madera de 2x4 **24** 610 mm para impedir que la cuchilla gire al extraer la tuerca de brida **25**.

! **ADVERTENCIA: Utilice guantes y protección ocular adecuada. Voltee el cortacésped sobre uno de los lados. Tenga cuidado con los bordes afilados de la cuchilla.**

- Coloque la madera y desenrosque la tuerca de brida **25** en el sentido contrario a las agujas del reloj con una llave de 18 mm **26** como se muestra en la Figura O.
- Extraiga el espaciador metálico cuadrado de la cuchilla **27**, el aislador de plástico cuadrado de la cuchilla **28** y la cuchilla **29**, tal como se muestra en la Fig. P. El ventilador de la cuchilla **30** no se debe extraer. Compruebe si alguna pieza está dañada y reemplácela si es necesario.
- Instale la cuchilla afilada o una cuchilla nueva **29** en el hombro **31** del ventilador de cuchilla **30**, tal como se muestra en la Fig. P.

NOTA: Cuando vaya a instalar la cuchilla afilada o una cuchilla nueva en el hombro **31** del ventilador de la cuchilla **30**, asegúrese de que el "LADO DEL CÉSPED" de la cuchilla quede orientado hacia el suelo cuando coloque el cortacésped en su posición vertical normal.

- Coloque el aislador de plástico de la cuchilla **28** de manera que los rebordes elevados de un lado se enganchen en los bordes de la cuchilla.
- Instale el espaciador de la cuchilla **27** para que se asiente en el interior de los rebordes elevados sobre el otro lado del aislador. Asegúrese de alinear las partes planas del orificio del espaciador de la cuchilla con las del eje. Para ello, gire la cuchilla y el aislador de la cuchilla en conjunto según sea necesario.
- Coloque el trozo de madera **24** para impedir que la cuchilla gire, tal como se muestra en la Fig. Q. Instale la tuerca de brida **25** con la brida colocada contra el espaciador de la cuchilla **27** y apriete bien con una llave.

Cómo afilar la cuchilla

PARA OPTIMIZAR EL RENDIMIENTO DEL CORTACÉSPED, MANTENGA LA CUCHILLA AFILADA. UNA CUCHILLA DESAFILADA NO CORTA DE MODO BIEN DEFINIDO EL CÉSPED.

- El DCMW564 necesita la cuchilla de recambio DT20671.

El uso de accesorios no recomendados en este manual puede ser peligroso.



ADVERTENCIA: Utilice guantes y protección ocular apropiada para extraer, afilar e instalar la cuchilla. Asegúrese de haber retirado la llave de seguridad y los paquetes de baterías.

En situaciones normales, por lo general, es suficiente afilar la cuchilla dos veces durante la temporada de corte. La arena provoca que la cuchilla se desafilé rápidamente. Si su terreno es de suelo arenoso, es probable sea necesario afilarla con más frecuencia. **SUSTITUYA LAS CUCHILLAS DOBLADAS O DAÑADAS DE INMEDIATO.**

Al afilar la cuchilla

- Asegúrese de que la cuchilla esté equilibrada.
- Afile la cuchilla en el ángulo de corte original.
- Afile los bordes de corte de ambos extremos de la cuchilla sacando la misma cantidad de material de ambos extremos.

Afilar la cuchilla en un tornillo de banco (Fig. R)

- Asegúrese de haber soltado la maneta y haber extraído la cuchilla y los paquetes de baterías antes de extraer la cuchilla.
- Saque la cuchilla del cortacésped. Consulte las instrucciones de **montaje y desmontaje de la cuchilla**.
- Sujete la cuchilla **29** en un tornillo de banco **32**.
- Use gafas de protección y guantes y tenga cuidado de no cortarse.
- Lime con cuidado los filos de la cuchilla con una lima fina **33** o una piedra de afilar, conservando siempre el ángulo original del filo.
- Compruebe el equilibrio de la cuchilla. Consulte las **instrucciones de equilibrado** de la cuchilla.
- Vuelva a colocar la cuchilla en el cortacésped y apriétela bien.

Equilibrio de la cuchilla (Fig. S)

Compruebe el equilibrio de la cuchilla **29** colocando el orificio central de la cuchilla en un clavo o en un destornillador de vástago redondo **34**, fijado horizontalmente en un tornillo de banco **32**. Si alguno de los extremos de la cuchilla gira hacia abajo, lime el filo del extremo que cae. La cuchilla está equilibrada correctamente cuando no cae ninguno de los extremos.

Equilibrada cuando no cae ninguno de los extremos.



Lubricación

No es necesario realizar ningún tipo de lubricación. No engrase las ruedas, ya que tienen una superficie de rodamiento plástico que no necesita lubricación.



Limpieza

Suelte la maneta **5** para apagar el cortacésped, espere a que se pare la cuchilla y extraiga la llave de seguridad. Saque los recortes de césped que se hayan acumulado en la parte inferior de la plataforma. Después de haber utilizado la unidad varias veces, revise las sujeciones externas para verificar que estén firmemente ajustadas.



ADVERTENCIA: Elimine con aire seco la suciedad y el polvo de la carcasa principal tan pronto como se advierta su acumulación en las rejillas de ventilación o en sus proximidades. Cuando lleve a cabo este procedimiento póngase una protección ocular aprobada y una mascarilla antipolvo aprobada.



ADVERTENCIA: Jamás use disolventes u otros productos químicos fuertes para limpiar las piezas no metálicas de la herramienta. Dichos productos químicos pueden

debilitar los materiales con los que están construidas estas piezas. Use un paño humedecido únicamente con agua y jabón suave. Jamás permita que le entre líquido alguno a la herramienta ni sumerja ninguna parte de la misma en líquido.

Cómo evitar la corrosión

Los fertilizantes y otros productos químicos de jardinería contienen agentes que aceleran mucho la corrosión de los metales. Si utiliza el cortacésped en áreas donde se hayan aplicado fertilizantes u otros productos químicos, límpielo inmediatamente después de finalizar el trabajo como se indica a continuación: Suelte la maneta **5** para apagar el cortacésped y desenchufe el cortacésped. Limpie todas las piezas expuestas con un paño húmedo.

Accesorios opcionales



ADVERTENCIA: Dado que los accesorios que no sean los suministrados por DEWALT no han sido sometidos a pruebas con este producto, el uso de tales accesorios con esta herramienta podría ser peligroso. Para disminuir el riesgo de lesiones, con este producto se deben usar exclusivamente accesorios recomendados por DEWALT.

Consulte a su proveedor si desea información más detallada sobre los accesorios apropiados.

Proteger el medio ambiente



Recogida selectiva. Los productos y las baterías marcadas con este símbolo no deben desecharse junto con los residuos domésticos normales.

Los productos y las baterías contienen materiales que pueden ser recuperados y reciclados, reduciendo la demanda de materias primas. Recicle los productos eléctricos y las baterías de acuerdo con las disposiciones locales. Para más información, vaya a www.2helpU.com.

Batería recargable

Esta batería de larga duración debe recargarse cuando deje de producir la suficiente potencia en trabajos que se realizaban con facilidad anteriormente. Al final de su vida técnica, deséchela con el debido respeto al medio ambiente.

- Descargue la batería por completo, y luego sáquela de la herramienta.
- Las batería de litio-ión son reciclables. Llévelas a su distribuidor o punto de reciclaje local. Los paquetes de batería recogidos serán reciclados o eliminados adecuadamente.

RESOLUCIÓN DE PROBLEMAS

Si le pareciera que el aparato no funciona de forma adecuada, siga las instrucciones que se indican a continuación. Si no se resuelve el problema, póngase en contacto con un técnico autorizado de DEWALT.



ADVERTENCIA: Antes de empezar, suelte la maneta para apagar el cortacésped y espere a que la cuchilla se detenga.

Problema	Solución posible
El cortacésped no funciona cuando se activa la maneta.	<p>Compruebe que el cortacésped esté bien enchufado y que el botón de la caja del interruptor haya sido pulsado a fondo antes de tirar de la maneta.</p> <p>Suelte la maneta para apagar el cortacésped. Retire la llave de seguridad y el paquete de baterías, voltee el cortacésped y compruebe que la cuchilla gire libremente.</p> <p>Compruebe que el compartimento de la batería esté libre de restos y que la batería esté correctamente conectada.</p> <p>¿La batería está completamente cargada? Pulse el botón del estado de la carga.</p>
El motor se detiene mientras se está cortando el césped.	<p>Suelte la maneta para apagar el cortacésped. Retire la llave de seguridad y el paquete de baterías, voltee el cortacésped y compruebe que la cuchilla gire libremente.</p> <p>Suba la altura de corte de las ruedas a la posición más alta y encienda el cortacésped.</p> <p>Compruebe que el compartimento de la batería esté libre de restos y que la batería esté correctamente conectada.</p> <p>¿La batería está completamente cargada? Pulse el botón del estado de la carga.</p> <p>No sobrecargue el cortacésped. Disminuya la velocidad de corte o aumente la altura de corte.</p>
El cortacésped funciona pero el corte no es satisfactorio	<p>Suelte la maneta para apagar el cortacésped. Desenchufe el cortacésped. Voltee el cortacésped y compruebe lo siguiente:</p> <ul style="list-style-type: none"> • Que la cuchilla esté afilada. Mantenga la cuchilla afilada. • Que no haya obstrucciones en la plataforma ni en el conducto de descarga. <p>Es probable que la altura de las ruedas se haya fijado en una posición demasiado baja para el estado del césped. Suba la altura de corte.</p>
El cortacésped resulta difícil de empujar	<p>Suelte la maneta para apagar el cortacésped. Desenchufe el cortacésped. Eleve la altura de corte para reducir el rozamiento de la plataforma contra el césped. Compruebe que cada rueda gire libremente.</p>

Problema	Solución posible
El cortacésped produce vibraciones y ruidos inusuales	<p>Suelte la maneta para apagar el cortacésped. Desenchufe el cortacésped. Voltee el cortacésped sobre uno de los lados y revise la cuchilla para asegurarse de que no esté curvada o dañada. Si la cuchilla está dañada, sustitúyala por una cuchilla de repuesto DEWALT. Si la parte inferior de la plataforma está dañada, envíe el cortacésped a un centro de mantenimiento DEWALT autorizado.</p> <p>Si no hay daños visibles en la cuchilla y el cortacésped todavía vibra:</p> <ul style="list-style-type: none"> • Suelte la maneta para apagar el cortacésped. • Desenchufe el cortacésped. • Desmonte el conjunto de la cuchilla en su totalidad como se describe en el apartado Montaje y desmontaje de la cuchilla. • Extraiga todos los restos y limpie cada pieza. • Sustituya cada pieza como se describe en el apartado Montaje y desmontaje de la cuchilla. <p>Si el cortacésped sigue vibrando, envíelo a un centro de mantenimiento DEWALT autorizado.</p>
Los LED del cargador de batería no se encienden	<p>Compruebe el enchufe de conexión. Sustituya el cargador.</p>
El cortacésped no recoge los recortes en la bolsa	<p>Conducto obstruido. Suelte la maneta para apagar el cortacésped. Desenchufe el cortacésped. Limpie el conducto de recortes de hierba.</p> <p>Suba la altura de corte de las ruedas para reducir la longitud del corte.</p> <p>Bolsa llena. Vacíe la bolsa con más frecuencia.</p>

TONDEUSE 2 X 18V

DCMW564

Félicitations !

Vous avez choisi un outil DEWALT. Des années d'expertise dans le développement et l'innovation de ses produits ont fait de DEWALT, le partenaire privilégié des utilisateurs professionnels d'outils électriques.

Fiche technique

DCMW564		
Tension	V _{DC}	2 x 18
Type		1
Type de batterie		Li-Ion
Régime à vide	rpm	3300
Longueur de la lame	cm	48
Poids (sans le bloc-piles)	kg	25,9
Valeurs acoustiques et valeurs vibratoires (somme vectorielle triax) selon EN60335.		
L _{PA} (niveau d'émission de pression acoustique)	dB(A)	79,5
L _{WA} (niveau de puissance acoustique)	dB(A)	92
K (incertitude pour le niveau acoustique donné)	dB(A)	2,0
Valeur de vibration pondérée au niveau de la main/du bras :		
Valeur d'émission de vibration a _h =	m/s ²	2,5
Incertitude K =	m/s ²	1,5

Le taux d'émission de vibrations indiqué dans ce feuillet informatif a été mesuré conformément à une méthode d'essai normalisé établie par EN60335, et peut être utilisé pour comparer un outil à un autre. Il peut également être utilisé pour effectuer une évaluation préliminaire de l'exposition.

AVERTISSEMENT : le taux d'émission de vibrations déclaré correspond aux applications principales de l'outil. Néanmoins, si l'outil est utilisé pour différentes applications ou est mal entretenu, ce taux d'émission de vibrations pourra varier. Ces éléments peuvent augmenter considérablement le niveau d'exposition sur la durée totale de travail.

Toute estimation du degré d'exposition à des vibrations doit également prendre en compte les heures où l'outil est mis hors tension ou lorsqu'il tourne sans effectuer aucune tâche. Ces éléments peuvent réduire sensiblement le degré d'exposition sur la durée totale de travail.

Identifier des mesures de sécurité supplémentaires pour protéger l'opérateur contre les effets nocifs des vibrations telles que : maintenance de l'outil et des accessoires, maintenir la température des mains élevée, organisation du travail.

Certificat de Conformité CE

Directives Machines



Tondeuse 2 x 18V DCMW564

DEWALT certifie que les produits décrits dans le paragraphe **Fiche technique** sont conformes aux normes : 2006/42/CE, EN60335-1:2012 + A11:2014, EN 60335-2-77:2010. Ces produits sont également compatibles avec les Directives 2014/30/UE et 2011/65/UE. Pour plus d'informations, veuillez contacter DEWALT à l'adresse suivante ou vous reporter au dos de cette notice d'instructions.

Le soussigné est responsable de la compilation du fichier technique et fait cette déclaration au nom de DEWALT.

2000/14/CE, Tondeuse, L ≤ 50cm, Annexe VI DEKRA Certification
B.V. Meander 1051 / P.O. Box 5185
6825 MJ ARNHEM / 6802 ED ARNHEM, Pays Bas
N° d'organisme notifié : 0344

Niveau de puissance sonore selon la norme 2000/14/CE
(Article 12, Annexe III, L ≤ 50cm) :

L_{WA} (puissance sonore mesurée) 92 dB(A)

Incertitude (K) = 2 dB(A)

L_{WA} (puissance sonore garantie) 96 dB(A)

Markus Rompel
Directeur Ingénierie
DEWALT, Richard-Klinger-Strasse 11,
D-65510, Idstein, Allemagne
19.12.2017



AVERTISSEMENT : afin de réduire le risque de blessure, lisez le manuel d'instruction.

Définitions : consignes de sécurité

Les définitions ci-dessous décrivent le niveau de gravité de chaque mot signalétique. Lisez le manuel de l'utilisateur et soyez attentif à ces symboles.



DANGER : indique une situation dangereuse imminente qui, si elle n'est pas évitée, entraînera des **blessures graves ou mortelles**.



AVERTISSEMENT : indique une situation dangereuse potentielle qui, si elle n'est pas évitée, pourrait entraîner des **blessures graves ou mortelles**.



ATTENTION : indique une situation dangereuse potentielle qui, si elle n'est pas évitée, pourrait entraîner des **blessures minimes** ou modérées.

Piles				Chargeurs/Durées de charge (minutes)					
Cat #	V _{DC}	Ah	Poids (kg)	DCB107	DCB113	DCB115	DCB118	DCB132	DCB119
DCB546	18/54	6,0/2,0	1.05	270	140	90	60	90	X
DCB547	18/54	9,0/3,0	1.25	420	220	140	85	140	X
DCB181	18	1,5	0,35	70	35	22	22	22	45
DCB182	18	4,0	0,61	185	100	60	60	60	120
DCB183/B	18	2,0	0,40	90	50	30	30	30	60
DCB184/B	18	5,0	0,62	240	120	75	75	75	150
DCB185	18	1,3	0,35	60	30	22	22	22	X
DCB187	18	3.0	0.48	140	70	45	45	45	90

AVIS : indique une pratique ne **posant aucun risque de dommages corporels**, mais qui par contre, si rien n'est fait pour l'éviter, **pourrait poser des risques de dommages matériels**.



Indique un risque d'électrocution.



Indique un risque d'incendie.

Consignes de sécurité



AVERTISSEMENT : l'utilisation d'appareils sans fil implique le respect de certaines précautions de sécurité élémentaires, dont celles qui suivent, afin de réduire les risques d'incendie, de choc électrique, de blessures et de dégâts matériels.



AVERTISSEMENT : les consignes de sécurité doivent être respectées pendant l'utilisation. Pour votre propre sécurité ainsi que celle des personnes présentes à proximité, lisez ces instructions avant d'utiliser l'outil. Veuillez conserver les instructions pour pouvoir vous y référer dans le futur.

- Lisez attentivement et entièrement ce manuel avant d'utiliser l'appareil.
- Ce manuel décrit la manière d'utiliser cet appareil. L'utilisation d'un accessoire ou d'un équipement ou l'utilisation de cet appareil à d'autres fins que celles recommandées dans ce manuel d'utilisation peut présenter un risque de blessures.
- Conservez ce manuel pour pouvoir vous y référer dans le futur.

CONSERVER TOUTES CES DIRECTIVES ET CONSIGNES À TITRE DE RÉFÉRENCE

Utiliser votre appareil

Prenez toujours toutes les précautions nécessaires lorsque vous utilisez l'appareil.

- Cet appareil n'est pas destiné à être utilisé par des personnes jeunes ou infirmes sans surveillance.
- Cet appareil ne doit pas être utilisé comme un jouet.
- Ne laissez pas les enfants ou les animaux s'approcher de la zone de travail ou toucher l'appareil.
- Une surveillance étroite est nécessaire lorsque l'appareil est utilisé près d'enfants.

- Il ne doit être utilisé que dans des endroits secs. Ne laissez pas l'appareil être mouillé.
- Ne plongez pas l'appareil dans l'eau.
- N'ouvrez pas le corps de l'appareil. Il n'y a aucune pièce réparable par l'utilisateur à l'intérieur.
- N'utilisez pas l'appareil dans un environnement présentant des risques d'explosion, notamment en présence de liquides, gaz ou poussières inflammables.
- Avant l'utilisation, inspectez toujours visuellement l'absence d'usure et de dommage sur les lames, les boulons de la lames et l'ensemble de l'organe de coupe. Remplacez les lames et boulons usés ou endommagés par lots afin de maintenir un équilibre.
- Ne faites jamais fonctionner la machine si des personnes, et particulièrement des enfants ou des animaux sont à proximité.
- Gardez à l'esprit que l'utilisateur est responsable des accidents ou des risques subis par autrui ou leurs biens.

Avant l'utilisation

- Pour faire fonctionner la machine, portez toujours des chaussures renforcées et un pantalon long. N'utilisez pas la machine pieds nus ou avec des sandales ouvertes. Évitez de porter des vêtements amples ou avec des cordons ou encore une cravate.
- Vérifiez toujours soigneusement la zone où la machine doit être utilisée et retirez tous les objets qui risqueraient d'être projetés par machine.
- Avant l'utilisation, inspectez toujours visuellement l'absence d'usure et de dommage sur la lame, le boulon de la lame et l'ensemble de la lame de coupe. Remplacez les composants usés ou endommagés par lot afin de conserver l'équilibre. Remplacez les étiquettes endommagées ou illisibles.

Après l'utilisation

- Quand il n'est pas utilisé, l'appareil doit être rangé dans un endroit suffisamment aéré, sec et hors de portée des enfants.
- Rangez vos appareils hors de portée des enfants.
- Quand l'appareil est rangé ou transporté dans un véhicule, il doit être installé dans le coffre ou correctement calé pour éviter les mouvements dus aux changements de direction ou de vitesse.

Vérification et réparations

- Avant l'utilisation, vérifiez l'absence de dommage ou de défaut sur les pièces. Contrôlez l'absence de pièces cassées, d'interrupteurs endommagés et de toutes autres anomalies susceptibles de nuire au bon fonctionnement de l'appareil.
- N'utilisez pas l'appareil si l'une de ses pièces est endommagée ou défectueuse.
- Faites réparer ou remplacer les pièces défectueuses ou endommagées par un réparateur agréé.
- Ne tentez jamais de retirer ou de remplacer des pièces autres que celles indiquées dans ce manuel.
- Prenez les précautions nécessaires pendant le réglage de la tondeuse pour ne pas coincer vos doigts entre les lames/pièces mobiles et les pièces fixes de la machine.
- Pendant l'entretien des lames, n'oubliez pas que même si l'alimentation est coupée, les lames peuvent encore bouger.

Consignes de sécurité supplémentaires relatives aux tondeuses

- Ne transportez pas la machine si elle est alimentée.
- Tenez fermement la poignée à deux mains pour utiliser la tondeuse.
- Si pour une raison quelconque, la tondeuse doit être inclinée, gardez vos deux mains dans la bonne position d'utilisation sur la poignée pendant l'inclinaison. Gardez vos deux mains en bonne position d'utilisation jusqu'à ce que la tondeuse soit à nouveau correctement posée au sol.
- Ne portez jamais d'écouteurs ou de casque pour écouter de la musique en utilisant la tondeuse.
- N'essayez jamais de régler une hauteur de roue quand le moteur tourne ou quand la clé de sécurité est enclenchée.
- Si la tondeuse cale, relâchez la barre de démarrage pour arrêter la tondeuse, attendez que la lame s'arrête avant d'essayer de dégager la conduite d'éjection ou de supprimer tout élément du plateau de coupe.
- Éloignez vos mains et vos pieds des zones de coupe.
- Maintenez les lames bien affûtées. Portez toujours des gants de protection pour manipuler la lame de la tondeuse.
- Si vous utilisez le sac de récupération d'herbe, vérifiez régulièrement son état. Pour votre propre sécurité, remplacez le sac de récupération par un neuf si son usure est excessive.
- Prenez toutes les précautions nécessaires quand vous retournez la tondeuse ou que vous la tirez vers vous.
- Ne posez pas les mains ou les pieds à côté ou sous la tondeuse. Gardez en permanence l'ouverture d'éjection dégagée.
- Éliminez de la zone à tondre les cailloux, bâtons, câbles, jouets, os, etc. qui risqueraient d'être projetés par la lame. Les objets coincés dans la lame peuvent provoquer des blessures graves. Restez derrière la tondeuse lorsque le moteur est en marche.
- Ne faites pas fonctionner la tondeuse pieds nus ou si vous portez des sandales. Portez toujours des chaussures fermées.
- N'utilisez la tondeuse en marche arrière qu'en cas de nécessité absolue. Regardez toujours au bas et derrière la tondeuse lorsque vous tondez en marche arrière.
- Ne dirigez jamais les éléments éjectés vers quiconque. Évitez d'éjecter l'herbe contre un mur ou un autre obstacle. Il pourrait y avoir un effet de ricochet. Relâchez la barre de démarrage pour arrêter la tondeuse et arrêter la lame quand vous passez sur une surface gravillonnée.
- N'utilisez jamais la tondeuse sans que le sac de récupération d'herbe, le cache de l'ouverture d'évacuation, la protection arrière et les autres dispositifs de sécurité soient en place et en bon état de fonctionnement. Vérifiez régulièrement que le bon fonctionnement de tous les carters et de tous les dispositifs de sécurité tel que prévu. Si un carter ou un dispositif de sécurité est endommagé, remplacez-le avant de continuer.
- Ne laissez jamais une tondeuse tourner sans surveillance.
- Relâchez toujours la barre de démarrage pour arrêter le moteur. Attendez que la lame soit complètement arrêtée avant de nettoyer la tondeuse, de retirer le sac de récupération d'herbe, de désobstruer le cache de l'ouverture d'éjection, lorsque vous quittez la tondeuse ou avant toute opération de réglage, réparation ou inspection.
- N'utilisez la tondeuse que de jour ou avec un bon éclairage artificiel. Les objets sur le chemin de la lame doivent être parfaitement visibles depuis la zone où la tondeuse est utilisée.
- Ne faites pas fonctionner la tondeuse si vous êtes sous l'influence d'alcool ou de drogues ou si vous êtes fatigué ou malade. Restez toujours vigilant, restez concentré sur ce que vous faites et gardez votre bon sens.
- Évitez les environnements dangereux. N'utilisez jamais la tondeuse quand l'herbe est humide ou sous la pluie. Gardez toujours une bonne posture, marchez, ne courez jamais.
- Si la tondeuse se met à vibrer de façon anormale, relâchez la barre de démarrage, attendez que la lame s'arrête avant d'immédiatement rechercher d'où vient le problème. Les vibrations sont généralement signe de problème, consultez le **guide de dépannage** pour obtenir des conseils en cas de vibrations anormales.
- Portez toujours des protections oculaires et respiratoires adaptées lorsque vous utilisez la tondeuse.
- L'utilisation d'accessoires non recommandés pour cette tondeuse peut être dangereuse. N'utilisez que des accessoires homologués par DEWALT.
- Ne vous penchez jamais lorsque vous utilisez la tondeuse. Gardez en permanence une posture stable et équilibrée lorsque vous utilisez la tondeuse.
- Tondez en transversale par rapport à la pente, jamais de haut en bas ou vice versa. Prenez toutes les précautions nécessaires quand vous changez de direction en pente.
- Faites attention aux trous, bosses, pierres ou autres objets cachés. Un terrain irrégulier peut provoquer des risques de glissement et de chute. L'herbe haute peut cacher les obstacles.
- Ne tondez pas si l'herbe est mouillée ou sur des pentes excessivement raides. Une mauvaise posture peut provoquer des risques de glissement et de chute.
- Ne tondez pas à côté de fossés ou de talus. Vous pourriez perdre l'équilibre.
- Laissez toujours la tondeuse refroidir avant de la ranger.

- Retirez la prise de la prise murale et retirez le bloc-batterie de la machine. Assurez-vous que toutes les pièces mobiles sont à l'arrêt :
 - Dès que vous quittez la machine ;
 - Avant de supprimer un bourrage ;
 - Avant de vérifier, de nettoyer ou de réparer la machine.

Sécurité des personnes

- Cet appareil n'est pas prévu pour être utilisé par des personnes (y compris des enfants) ayant des capacités physiques, sensorielles ou mentales réduites ou qui manquent d'expérience et de connaissances, sauf si elles sont supervisées ou formées à l'utilisation de l'appareil par une personne responsable de leur sécurité.
- Les enfants doivent être surveillés afin de garantir qu'ils ne jouent pas avec l'appareil.
- Après avoir heurté un corps étranger. Vérifiez l'absence de dommage sur la machine et faites les réparations nécessaires.

Risques résiduels

Malgré l'application de la réglementation de sécurité en vigueur et la mise en œuvre des dispositifs de sécurité, certains risques résiduels ne peuvent pas être évités. À savoir :

- Les blessures dues au contact avec des pièces mobiles/ en rotation.
- Les blessures dues au changement de pièces, de lames ou d'accessoires.
- Les blessures dues à l'utilisation prolongée d'un outil. Lorsque vous utilisez un outil quel qu'il soit pendant de longues périodes, assurez-vous de faire des pauses régulières.
- La diminution de l'acuité auditive.
- Risques pour la santé causés par l'inhalation de poussières produites pendant l'utilisation de l'outil (exemple : travail avec du bois, surtout le chêne, le hêtre et les panneaux en MDF).
- Ne soulevez et ne transportez jamais la machine si le moteur est en marche.

Sécurité électrique

Le moteur électrique a été conçu pour fonctionner sur une tension unique. Vérifier systématiquement que la tension de la batterie correspond bien à la tension indiquée sur la plaque signalétique. Vérifier également que la tension du chargeur correspond bien à la tension du secteur.



• Votre chargeur DEWALT à double isolation est conforme à la norme EN60335 ; un branchement à la terre n'est donc pas nécessaire.

Si le cordon fourni est endommagé, le remplacer par un cordon spécialement conçu à cet effet, et disponible auprès du service après-vente DEWALT.

- **CH** Toujours utiliser la fiche prescrite lors du remplacement du câble d'alimentation.

Type 11 pour la classe II (Isolation double) – outils

Type 12 pour la classe I (Conducteur de terre) – outils

- **CH** En cas d'utilisation à l'extérieur, connecter les outils portatifs à un disjoncteur FI.

Utilisation d'une rallonge

N'utiliser une rallonge qu'en cas de nécessité absolue. Utiliser une rallonge homologuée compatible avec la tension nominale du chargeur (consulter la **Caractéristiques techniques**). La section minimale du conducteur est de 1 mm² pour une longueur maximale de 30 m.

En cas d'utilisation d'un dévidoir, dérouler systématiquement le câble sur toute sa longueur.

CONSERVEZ CES INSTRUCTIONS

Chargeurs

Les chargeurs DEWALT ne nécessitent aucun réglage et sont conçus pour une utilisation la plus simple possible.

Consignes de sécurité importantes propres à tous les chargeurs de batteries

CONSERVEZ CES INSTRUCTIONS : ce manuel contient d'importantes consignes de sécurité et de fonctionnement concernant les chargeurs de batterie compatibles (consulter les **Caractéristiques Techniques**).

- Avant d'utiliser le chargeur, lire toutes les instructions et les marquages d'avertissement sur le chargeur, le bloc batterie et le produit utilisant le bloc batterie.



AVERTISSEMENT : risque de choc. Ne pas laisser les liquides pénétrer dans le chargeur. Risque de choc électrique.



AVERTISSEMENT : nous recommandons l'utilisation d'un disjoncteur différentiel avec un seuil de déclenchement de 30mA ou moins.



ATTENTION : risque de brûlure. Pour réduire le risque de blessures, ne charger que des batteries rechargeables DEWALT. Les autres types de batteries peuvent exploser et causer des blessures et des dégâts.



ATTENTION : les enfants doivent être surveiller pour s'assurer qu'ils ne jouent pas avec l'appareil.

AVIS : sous certaines conditions, lorsque le chargeur est branché à l'alimentation électrique, les contacts de charge exposés à l'intérieur du chargeur peuvent être mis en court-circuit par un corps étranger. Les corps étrangers de nature conductrice tels que, mais ne se limitant pas à, la laine d'acier, le papier aluminium ou toute accumulation de particules métalliques doivent être tenus éloignés des cavités du chargeur. Débranchez toujours le chargeur de la prise lorsqu'il n'y a pas de pack batterie dans la cavité. Débranchez le chargeur avant de le nettoyer.

- **NE PAS tenter de charger le bloc batterie avec un chargeur différent de ceux indiqués dans ce manuel.** Le chargeur et le bloc batterie sont spécifiquement conçus pour fonctionner ensemble.
- **Ces chargeurs ne sont pas prévus pour d'autres utilisations que la charge des batteries rechargeables DEWALT.** Toute autre utilisation peut causer un risque d'incendie, de choc électrique ou d'électrocution.
- **Ne pas exposer le chargeur à la pluie ou à la neige.**

- **Pour débrancher le chargeur, tirer sur la fiche et non sur le cordon.** Cela réduira le risque de dégât à la fiche et au cordon.
- **S'assurer que le cordon est placé de sorte qu'on ne puisse pas marcher dessus, trébucher ou l'endommager d'une autre manière.**
- **Ne pas utiliser de rallonge sauf si cela est absolument nécessaire.** Toute utilisation impropre d'une rallonge peut causer un risque d'incendie, de choc électrique ou d'électrocution.
- **Ne placez aucun objet sur le chargeur et ne le placez pas sur une surface molle qui pourrait obstruer les fentes d'aération et entraîner une chaleur interne excessive.** Éloignez le chargeur de toute source de chaleur. Le chargeur est aéré par des fentes au-dessus et au-dessous du boîtier.
- **Ne pas utiliser un chargeur ayant un cordon ou une fiche endommagés—les faire remplacer immédiatement.**
- **Ne pas utiliser le chargeur s'il a reçu un choc violent, s'il est tombé, ou s'il a été autrement endommagé de quelque manière que ce soit.** Apporter le chargeur à un centre de réparation agréé.
- **Ne pas démonter le chargeur ; l'apporter à un centre de réparation agréé lorsqu'un entretien ou une réparation est nécessaire** Un chargeur mal réassemblé peut entraîner un risque de choc électrique, d'électrocution ou d'incendie.
- *Si le cordon d'alimentation est endommagé, il doit être remplacé immédiatement par le fabricant, un agent de réparation ou une personne qualifiée similaire pour éviter tout risque.*
- **Débrancher le chargeur de la prise secteur avant de procéder à son nettoyage.** Cette précaution réduira le risque de choc électrique. Le retrait du bloc batterie ne réduira pas les risques.
- **NE JAMAIS tenter de relier 2 chargeurs ensemble.**
- **Le chargeur est conçu pour être alimenté en courant électrique domestique standard 230 V. Ne pas essayer de l'utiliser avec n'importe quelle autre tension** Cette directive ne concerne pas le chargeur pour véhicule.









Recharger une batterie (Fig. B)

1. Branchez le chargeur dans une prise appropriée avant d'insérer le bloc-batterie.
2. Insérez le bloc-batterie **19** dans le chargeur en vous assurant qu'il soit parfaitement bien en place. Le voyant rouge (charge) clignote de façon répétée pour indiquer que le processus de charge a commencé.
3. La fin de la charge est indiquée par le voyant rouge restant fixe en continu. Le bloc-batterie est alors complètement rechargé et il peut soit être utilisé, soit être laissé dans le chargeur. Pour retirer le bloc-batterie du chargeur, enfoncez le bouton de libération de la batterie **20** sur le bloc batterie.

REMARQUE : Pour garantir les meilleures performances et la durée de vie des blocs-batteries Li-Ion, rechargez-les complètement avant la première utilisation.

Fonctionnement du chargeur

Consultez les indicateurs ci-dessous pour connaître l'état de charge du bloc-batterie.

Indicateurs de charge			
	charge en cours		
	pleinement chargée		
	suspension de charge*		

*Le voyant rouge continue à clignoter, mais un voyant jaune s'allume durant cette opération. Lorsque la batterie a retrouvé une température appropriée, le voyant jaune s'éteint et le chargeur reprend la procédure de charge.

Les chargeurs compatibles ne rechargent pas un bloc batterie défectueux. Le chargeur indique que la batterie est défectueuse en refusant de s'allumer ou en affichant le dessin clignotant indiquant un problème sur le bloc ou le chargeur.

REMARQUE : cela peut également signifier un problème sur un chargeur.

Si le chargeur indique un problème, portez le chargeur et le bloc batterie pour un test dans un centre d'assistance agréé.

Délai Bloc chaud/froid

Lorsque le chargeur détecte que la batterie est trop chaude ou trop froide, il démarre automatiquement un délai Bloc Chaud/Froid, suspendant la charge jusqu'à ce que la batterie ait atteint la température adéquate. Le chargeur passe ensuite directement en mode Charge. Cette fonctionnalité permet une durée de vie maximale de la batterie.

Un bloc-batterie froid se recharge à une cadence plus lente qu'un bloc-batterie chaud. Le bloc batterie se charge à ce taux réduit pendant tout le cycle de charge et n'atteint pas le niveau de charge maximum même si la batterie se réchauffe.

Le chargeur DCB115 est équipé d'un ventilateur conçu pour refroidir le bloc-batterie. Le ventilateur se met automatiquement en marche si le bloc-batterie a besoin d'être refroidi. Ne faites jamais fonctionner le chargeur si le ventilateur ne fonctionne pas correctement ou si les fentes d'aération sont bouchées. Ne laissez pénétrer aucun corps étranger à l'intérieur du chargeur.

Système de protection électronique

Les outils XR Li-Ion sont conçus avec un système de protection électronique qui protège la batterie des surcharges, surchauffes ou d'être complètement déchargée.

L'outil s'éteint automatiquement si le système de protection électronique se déclenche. Si cela se produit, placez la batterie ion lithium sur le chargeur jusqu'à ce qu'elle soit complètement rechargée.

Fixation murale

Ces chargeurs sont conçus pour être fixés au mur ou pour être posés à la verticale sur une table ou un établi. En cas de fixation au mur, placez le chargeur près d'une prise électrique et loin d'un coin ou de toute autre obstacle qui pourrait gêner le flux d'air. Utilisez l'arrière du chargeur comme gabarit pour l'emplacement des vis au mur. Fixez le chargeur à l'aide de vis pour cloisons sèches (achetées séparément) d'au moins

25,4 mm de long avec un diamètre de tête de 7 et 9 mm, vissées dans du bois à une profondeur optimale laissant ressortir environ 5,5 mm de la vis. Alignez les fentes à l'arrière du chargeur avec les vis qui dépassent et insérez-les complètement ces dernières dans les fentes.

Consignes de nettoyage du chargeur

⚠ AVERTISSEMENT : risque de choc. Débranchez le chargeur de la prise de courant avant le nettoyage.
La saleté et la graisse peuvent être éliminées de l'extérieur du chargeur avec un chiffon ou une brosse souple non métallique. N'utilisez ni eau, ni autre solution de nettoyage. Ne laissez jamais aucun liquide pénétrer à l'intérieur de l'appareil et n'immergez jamais aucune pièce de l'appareil dans aucun liquide.

Batteries

Consignes de sécurité importantes propres à toutes les batteries

Pour commander une batterie de rechange, s'assurer d'inclure son numéro de catalogue et sa tension.

La batterie n'est pas totalement chargée en usine. Avant d'utiliser la batterie et le chargeur, lire les consignes de sécurité ci-dessous. Puis suivre la procédure de charge ci-après.

LIRE TOUTES CES CONSIGNES

- **Ne pas charger ou utiliser une batterie dans un milieu déflagrant, comme en présence de liquides, gaz ou poussières inflammables.** Insérer ou retirer le bloc-pile du chargeur peut enflammer la poussière ou des émanations.
- **Ne jamais forcer le bloc batterie dans le chargeur. Ne modifier le bloc batterie d'aucune manière que ce soit pour le faire entrer sur un chargeur incompatible, car le bloc batterie peut se casser et causer de graves blessures.**
- Charger le bloc batterie uniquement dans les chargeurs DEWALT.
- **NE PAS** l'éclabousser ou l'immerger dans l'eau ou d'autres liquides.
- **Ne pas ranger ou utiliser l'outil et le bloc-piles dans des endroits où la température peut atteindre ou excéder 40 °C (104 °F) (comme dans les remises extérieures ou les bâtiments métalliques l'été).**
- **Ne pas incinérer la batterie même si elle est sévèrement endommagée ou complètement usagée, car elle pourrait exploser au contact des flammes.** Au cours de l'incinération des batteries au lithium-ion, des vapeurs et matières toxiques sont dégagées.
- **En cas de contact du liquide de la batterie avec la peau, la rincer immédiatement au savon doux et à l'eau claire.** En cas de contact oculaire, rincer l'œil ouvert à l'eau claire une quinzaine de minutes, ou jusqu'à ce que l'irritation cesse. Si des soins médicaux sont nécessaires, noter que l'électrolyte de la batterie est composé d'un mélange de carbonates organiques liquides et de sels de lithium.
- **Le contenu des cellules d'une batterie ouverte pourrait causer une irritation des voies respiratoires.** Dans cette

éventualité, exposer l'individu à l'air libre. Si les symptômes persistent, consulter un médecin.

⚠ AVERTISSEMENT : risques de brûlures. Le liquide de la batterie pourrait s'enflammer s'il est exposé à des étincelles ou à une flamme.

⚠ AVERTISSEMENT : ne jamais tenter d'ouvrir le bloc batterie pour quelque raison que ce soit. Si le boîtier du bloc batterie est fissuré ou endommagé, ne pas l'insérer dans un chargeur. Ne pas écraser, laisser tomber, ou endommager le bloc batterie. Ne pas utiliser un bloc batterie ou un chargeur ayant reçu un choc violent, étant tombé, ayant été écrasé ou endommagé de quelque façon que ce soit (par ex. percé par un clou, frappé d'un coup de marteau, piétiné). Risque de choc électrique ou d'électrocution. Les blocs batterie endommagés doivent être renvoyés à un centre de réparation pour y être recyclés.

⚠ AVERTISSEMENT : risque d'incendie. Ne rangez et ne transportez pas le bloc-batterie s'il est possible que des objets métalliques entrent en contact avec les bornes de la batterie. Ne placez par exemple pas le bloc-batterie dans des tabliers, poches, boîtes à outils, boîtes de kits d'accessoires, tiroirs, etc. en présence de clous, vis, clés, etc.

⚠ ATTENTION : après utilisation, ranger l'outil, à plat, sur une surface stable là où il ne pourra ni faire tomber ni faire trébucher personne. Certains outils équipés d'un gros bloc batterie peuvent tenir à la verticale sur celui-ci, mais manquent alors de stabilité.

Transport

⚠ AVERTISSEMENT : risque d'incendie. Le transport des batteries peut causer un incendie si les bornes de la batterie entrent accidentellement en contact avec des matériaux conducteurs. Lors du transport des batteries, assurez-vous que les bornes de la batterie sont protégées et bien isolées des matériaux avec lesquels elles pourraient entrer en contact et qui pourraient provoquer un court-circuit.

Les batteries DEWALT sont conformes à toutes les réglementations d'expédition applicables comme prescrit par les normes industrielles et juridiques qui incluent les recommandations de l'ONU pour le transport des marchandises dangereuses, les réglementations relatives aux marchandises dangereuses de l'International Air Transport Association (IATA), les réglementations de l'International Maritime Dangerous Goods (IMDG) et l'accord européen concernant le transport international de marchandises dangereuses sur route (ADR). Les cellules et les batteries ion lithium ont été testées conformément à la section 38,3 des recommandations de l'ONU pour les tests et critères relatifs au transport des marchandises dangereuses.

Dans la plupart des cas, l'envoi d'un bloc-batterie DEWALT ne sera pas soumis à la classification réglementée de classe 9 pour les matières dangereuses. En règle générale, seuls les envois contenant une batterie Lithium-Ion d'une énergie nominale supérieure à 100 Watts/heure (Wh) nécessitent une expédition

réglementée de classe 9. L'énergie nominale en Watts/heure de toutes les batteries Lithium-Ion est indiquée sur l'emballage. De plus, en raison de la complexité de la réglementation, DEWALT ne recommande pas l'expédition aérienne de blocs-batteries seuls, peu importe le wattage/heure nominal. Les envois d'outil avec batterie (kit combiné) peuvent être faits par avion si le wattage/heure nominal du bloc-batterie n'excède pas 100 Wh.

Que l'expédition soit exemptée ou réglementée, l'expéditeur a la responsabilité intégrale de consulter les dernières réglementations relatives à l'emballage, à l'étiquetage/au marquage et aux exigences de documentation.

Les informations fournies dans cette section du manuel sont fournies en bonne foi et sont considérées précises au moment de la rédaction de ce document. Toutefois, aucune garantie explicite ou implicite ne peut être fournie. L'acheteur a la responsabilité de s'assurer que ses activités sont conformes aux réglementations applicables.

Transport de la batterie FLEXVOLT™

La batterie FLEXVOLT™ DEWALT dispose de deux modes :

Utilisation et Transport

Mode Utilisation : Lorsque la batterie FLEXVOLT™ est seule ou dans un produit DEWALT 18V, elle fonctionne comme une batterie de 18 V. Lorsque la batterie FLEXVOLT™ est dans un produit 54V ou 108V (deux batteries de 54V), elle fonctionne comme une batterie de 54V.

Mode Transport : Lorsque le cache est fixé sur la batterie FLEXVOLT™, elle est en mode Transport. Gardez le cache en place pour expédier la batterie.

En mode Transport, les chaînes des cellules sont déconnectées électriquement à l'intérieur du bloc pour en faire 3 batteries de plus faible wattage-heure (Wh) comparées à une seule batterie au wattage-heure plus élevé. Le fait de répartir l'énergie consommée du bloc en 3 batteries peut exempter le bloc de certaines réglementations en matière de transport qui sont imposées pour les batteries dont l'énergie consommée est plus élevée.

La puissance en Wh pour le transport peut par exemple être de 3 x 36 Wh, représentant 3 batteries de 36 Wh chacune. La puissance d'utilisation en Wh peut être de 108 Wh (sous entendue, 1 batterie).

Exemple de marquage pour l'utilisation et le transport

 **Use: 108 Wh**
 **Transport: 3x36 Wh**

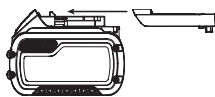

REMARQUE : les blocs batterie ne doivent pas être stockés complètement déchargés. Le bloc batterie devra être rechargé avant l'utilisation.

Témoin de charge des blocs-batteries (Fig. C)

Certains blocs-batteries DEWALT sont équipés d'une jauge de puissance formée de trois voyants verts qui indiquent le niveau de charge restant dans le bloc-batterie.

La jauge de puissance sert à indiquer le niveau de charge approximatif restant dans le bloc-batterie de la façon suivante :

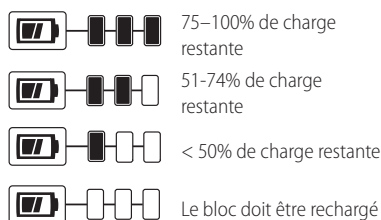

Pour activer la jauge de puissance, maintenez enfoncé le bouton de la jauge de puissance. Une combinaison de trois voyants verts s'allume pour indiquer le niveau de charge restant. Lorsque le niveau de charge de la batterie est au-dessous de la limite permettant l'utilisation, la jauge de puissance ne s'allume plus et la batterie doit être rechargée.

REMARQUE : La jauge de puissance ne donne qu'une indication de la charge restante dans le bloc-batterie. Elle n'indique pas la fonctionnalité de l'outil et peut être sujette à des variations en fonction des composants du produit, de la température et de l'intervention réalisée par l'utilisateur final.

Étiquettes sur le chargeur et la batterie

En plus des pictogrammes utilisés dans ce manuel, les étiquettes sur le chargeur et le bloc batterie peuvent montrer les pictogrammes suivants :



Lire la notice d'instructions avant toute utilisation.



Consulter la **Fiche technique** pour les temps de charge.



Ne pas mettre en contact avec des objets conducteurs.



Ne pas recharger une batterie endommagée.



Ne pas exposer à l'eau.



Remplacer systématiquement tout cordon endommagé.



Recharger seulement entre 4 °C et 40 °C.

Recommandations de stockage

1. Le lieu idéal de rangement est un lieu frais et sec, à l'abri de toute lumière solaire directe et de tout excès de température. Pour des performances et une durée de vie optimales, entreposer les batteries à température ambiante après utilisation.
2. Pour un stockage prolongé, il est recommandé de conserver la batterie complètement chargée dans un lieu frais et sec, hors du chargeur pour de meilleurs résultats.



Utiliser uniquement à l'intérieur.



Mettre la batterie au rebut conformément à la réglementation en matière d'environnement.

Recharger les blocs batterie DEWALT uniquement avec les chargeurs DEWALT appropriés. La recharge des blocs batterie différents des batteries DEWALT appropriées avec un chargeur DEWALT peut entraîner leur explosion ou d'autres situations dangereuses.



Ne jetez pas le bloc batterie au feu.



UTILISATION (sans cache de transport). Exemple : Puissance en Wh de 108 Wh (1 batterie de 108 W).



TRANSPORT (avec cache de transport intégré). Exemple : Puissance en Wh de 3 x 36 Wh (3 batteries de 36 Wh).

Type de Batterie

Le modèle DCMW564 fonctionne grâce à deux blocs-batteries de 18 volts.

Pour des résultats optimums, utilisez DCB184, DCB546 ou DCB547

Consultez les Caractéristiques techniques pour plus d'informations.

Contenu de l'emballage

Ce carton comprend :

- 1 Tondeuse
- 1 Chargeur
- 1 Sac de récupération d'herbe
- 1 Déflecteur de paillage
- 1 Clé de sécurité
- 1 Bloc batterie Li-ion (C1, D1, L1, M1, P1, S1, T1, X1 modèles)
- 2 Blocs batterie Li-Ion (C2, D2, L2, M2, P2, S2, T2, X2 modèles)
- 3 Blocs batterie Li-Ion (C3, D3, L3, M3, P3, S3, T3, X3 modèles)
- 1 Notice d'instructions

REMARQUE : les batteries, les chargeurs et les coffrets de transport ne sont pas fournis avec les modèles N. Les batteries et les chargeurs ne sont pas fournis avec les modèles NT. Les modèles B intègrent des batteries avec fonction Bluetooth®.

REMARQUE : la marque et les logos Bluetooth® sont des marques déposées appartenant à Bluetooth®, SIG, Inc. et DEWALT les utilise sous licence. Les autres marques et noms commerciaux appartiennent à leur propriétaires respectifs.

- Vérifier que l'appareil et ses pièces ou accessoires n'ont pas été endommagés lors du transport.
- Prendre le temps de lire attentivement et comprendre cette notice d'instructions avant toute utilisation de l'appareil.

Étiquettes sur l'appareil

On trouve les diagrammes suivants sur l'outil :



Lire la notice d'instructions avant toute utilisation.



Porter un dispositif de protection oculaire.



Faites attention aux lames, elles sont aiguisées. Les lames continuent de tourner juste après l'extinction du moteur. Retirez les dispositifs de désactivation avant de procéder à la maintenance ou si le cordon est endommagé.



Faites attention aux lames, elles sont aiguisées. Les lames continuent de tourner juste après l'extinction du moteur. Retirez les dispositifs de désactivation avant de procéder à la maintenance ou si le cordon est endommagé.



Puissance sonore garantie conforme à la Directive 2000/14/CE.



N'exposez pas la machine à la pluie.



Les lames continuent à tourner après l'arrêt de la machine.

Emplacement de la Date Codée de Fabrication (Fig. G)

La date codée de fabrication **35**, qui comprend aussi l'année de fabrication, est imprimée sur le boîtier.

Exemple :

2018 XX-XX

Année de fabrication

Descriptif (Fig. A)



AVERTISSEMENT : ne jamais modifier l'outil électrique ni aucun de ses composants. Il y a risques de dommages corporels ou matériels.

- 1 Boîtier de commutation Marche/Arrêt
- 2 Bouton Marche/Arrêt
- 3 Clé de sécurité
- 4 Poignée
- 5 Poignée de démarrage
- 6 Boutons de verrouillage de la poignée
- 7 Consoles de la poignée
- 8 Orifices de détente de la poignée
- 9 Couvercle du logement de la batterie
- 10 Levier de réglage de la hauteur de coupe
- 11 Cache de l'ouverture arrière
- 12 Sac de récupération d'herbe
- 13 Poignée du sac de récupération d'herbe
- 14 Poignée de transport supérieure
- 15 Poignée de transport inférieure

Utilisation Prévue

Cette tondeuse a été conçue pour les applications de tonte professionnelles.

NE PAS les utiliser en milieu humide ou en présence de gaz ou de liquides inflammables.

Cette tondeuse est un appareil d'entretien des pelouses professionnel.

NE PAS les laisser à la portée des enfants. Une supervision est nécessaire auprès de tout utilisateur non expérimenté.

MONTAGE ET RÉGLAGES

 **DANGER** : afin de réduire tout risque de blessures graves, éteignez l'appareil, retirez la clé de sécurité et retirez les blocs-batteries avant d'effectuer le montage, tout réglage ou avant de retirer/installer tout équipement ou accessoire. Un démarrage accidentel peut provoquer des blessures.

Réglage de la hauteur de la poignée (Fig. D, E)

Votre tondeuse est livrée en mode Stockage. Vous devez régler la poignée à sa position d'utilisation avant de pouvoir continuer.

1. Pour déverrouiller la poignée **4** de sa position de stockage, tirez et tournez d'un demi-tour les deux boutons de verrouillage de la poignée **6** situés des deux côtés de la poignée, comme illustré par la Fig. D.
2. Soulevez la poignée à sa position d'utilisation.
3. Placez les deux orifices de détente de la poignée **16** situés sur les consoles de la poignée **7**, comme illustré par la Fig. E.
4. Réglez la poignée à la position qui convient le mieux pour l'utilisateur et verrouillez la poignée en place en retournant les boutons de verrouillage de la poignée **6** pour les laisser s'enclencher dans les trous de détente voulus.

Sac de récupération de l'herbe (Fig. F, G)

 **DANGER** : retirez la clé et les blocs-batteries avant de retirer l'accessoire de paillage et pour ouvrir le cache de l'ouverture arrière et installer le sac.

1. Assurez-vous que l'accessoire de paillage **22** (Fig. G) a bien été retiré de la tondeuse avant de passer à l'étape 2.
2. Soulevez le cache de l'ouverture arrière **11** et placez le sac de récupération d'herbe **12** sur la tondeuse de façon que les crochets du sac **18** reposent sur les ergots **21**, comme illustré par la figure F. Abaissez ensuite le cache de l'ouverture arrière.

Accessoire de paillage (Fig. A, G)

 **DANGER** : retirez la clé de sécurité et les blocs-batteries avant de retirer le sac de récupération d'herbe et pour installer l'accessoire de paillage.

1. Assurez-vous que le sac de récupération d'herbe **12** n'est pas fixé avant de passer à l'étape 2.

2. Soulevez le cache de l'ouverture arrière **11** et glissez l'accessoire de paillage **22** complètement dans la tondeuse comme illustré par la Fig. G.
3. Assurez-vous que le cache de l'ouverture arrière est parfaitement abaissé avant de démarrer la tondeuse.

Éjection arrière

 **DANGER** : retirez la clé de sécurité et les blocs-batteries avant de retirer le sac de récupération d'herbe et l'accessoire de paillage.

1. Pour faire fonctionner la tondeuse en mode Éjection arrière, retirez le sac de récupération et l'accessoire de paillage.
2. Assurez-vous que le cache de l'ouverture arrière est abaissé pour l'éjection par l'arrière.

REMARQUE : L'ouverture arrière est façonnée de telle sorte que l'ouverture (au bas) ne puisse pas être complètement fermée.

FONCTIONNEMENT

 **DANGER** : afin de réduire tout risque de blessures graves, éteignez la machine, retirez la clé de sécurité et retirez les blocs-batteries avant d'effectuer tout réglage ou avant de retirer/installer tout équipement ou accessoire. Un démarrage accidentel peut provoquer des blessures.

Installation et retrait des blocs-batteries (Fig. H)

 **DANGER** : ASSUREZ-VOUS QUE LA CLÉ DE SÉCURITÉ EST RETIRÉE AVANT DE RETIRER OU D'INSTALLER LA BATTERIE, AFIN D'EMPÊCHER TOUT DÉMARRAGE ACCIDENTEL.

Cette tondeuse est conçue pour fonctionner avec deux blocs-batteries de même capacité. La tondeuse ne peut pas fonctionner avec un seul bloc-batterie ou si des blocs de capacités différentes sont utilisés. Le bloc-batterie de plus petite capacité, une fois vide, provoque l'extinction de la machine

REMARQUE : Pour un résultat optimal, assurez-vous que le bloc-batterie est complètement rechargé.

Pour installer les blocs-batteries

1. Soulevez le cache du logement de la batterie **9** pour mettre à jour les connecteurs pour les batterie **23**.
2. Glissez une batterie **15** dans chacun des deux connecteurs jusqu'à entendre un clic (Fig. H). Assurez-vous que les blocs-batteries sont parfaitement en place et correctement verrouillés.
3. Fermez le cache du logement de la batterie. Assurez-vous que le cache est bien refermé avant de démarrer la tondeuse.

Pour retirer les blocs-batteries

1. Ouvrez le cache du logement de la batterie **9**, comme décrit ci-dessus.
2. Enfoncez le bouton de libération de la batterie **15** sur le bloc-batterie et tirez le bloc-batterie **16** hors de la machine.

LISEZ CE MANUEL D'UTILISATION AVANT D'UTILISER VOTRE TONDEUSE

Consultez la figure A au début de ce manuel pour obtenir la liste complète des composants. Conservez ce manuel afin de pouvoir vous y référer dans le futur.

⚠ DANGER : lames aiguisées en mouvement. Ne faites pas fonctionner la tondeuse en mode Paillage si l'ouverture arrière n'est pas correctement fermée par la tension du ressort. De graves blessures pourraient sinon en résulter. Déposez votre tondeuse dans le centre de réparation le plus proche.

⚠ DANGER : ne faites pas fonctionner la tondeuse si la poignée est verrouillée.

⚠ DANGER : lames aiguisées en mouvement. Ne faites jamais fonctionner la tondeuse avec son sac de récupération si les crochets du sac de récupération ne sont pas correctement en place sur la tondeuse et si l'ouverture d'éjection arrière ne repose pas fermement contre la partie supérieure du récupérateur d'herbe. De graves blessures pourraient sinon en résulter.

⚠ AVERTISSEMENT : laissez la tondeuse fonctionner à son propre rythme. Ne la poussez pas au-delà de sa capacité.

Réglage de la hauteur de coupe (Fig. I)

La hauteur de coupe est réglée grâce au levier de réglage de hauteur central.

REMARQUE : Si vous n'êtes pas sûr de la hauteur à choisir, commencez à tondre avec le levier de réglage de hauteur **10** à la position la plus en arrière vers la machine puis abaissez la hauteur au besoin, comme illustré par la Fig. I.

Pour régler la hauteur de coupe

- Sortez le levier de réglage de hauteur de coupe **10** hors de l'encoche de verrouillage **17**.
- Déplacez le levier vers l'arrière de la tondeuse pour augmenter la hauteur de coupe.
- Déplacez le levier vers l'avant de la tondeuse pour diminuer la hauteur de coupe.
- Poussez le levier de réglage de hauteur dans l'une des encoches de verrouillage.

Clé de sécurité (Fig. J)

⚠ DANGER : lames aiguisées en mouvement. Afin d'empêcher le démarrage accidentel de votre tondeuse sans fil et son utilisation par des personnes non autorisées, une clé de sécurité amovible **3** y a été ajoutée. La tondeuse est complètement désactivée lorsque la clé est retirée de la tondeuse.

REMARQUE : La clé de sécurité est trouée au centre pour permettre de l'accrocher à un clou, hors de portée des enfants. Ne l'accrochez pas de façon permanente à la tondeuse.

⚠ DANGER : les lames en mouvement peuvent provoquer de graves blessures. Afin d'éviter de graves blessures, retirez la clé de sécurité et les blocs-batteries si la tondeuse est laissée sans surveillance

ou pendant la charge, le nettoyage, les réparations, le transport, le soulèvement ou le stockage.

Démarrage de la tondeuse (Fig. K, L)

⚠ DANGER : lames aiguisées en mouvement. Ne tentez jamais de shunter le fonctionnement du boîtier de commutation et le système à clé afin d'éviter de graves blessures.

REMARQUE : La tondeuse est opérationnelle lorsque les batteries et la clé de sécurité sont en place.

- Insérez la clé de sécurité **3** dans le boîtier de commutation MARCHÉ/ARRÊT **1** jusqu'à ce qu'elle soit bien en place, comme illustré par la Fig. K. La tondeuse est alors opérationnelle.
- Votre tondeuse est équipée d'un boîtier de commutation MARCHÉ/ARRÊT spécial **1**. Pour faire fonctionner la tondeuse, maintenez enfoncé le bouton MARCHÉ/ARRÊT **2** sur le boîtier de commutation MARCHÉ/ARRÊT **1** puis tirez la poignée de démarrage **5** vers le guidon, comme illustré par la Fig. L. Vous pouvez relâcher le bouton MARCHÉ/ARRÊT une fois la tondeuse démarrée.
- Pour ÉTEINDRE la tondeuse, relâchez la barre de démarrage **5**.

⚠ AVERTISSEMENT : n'essayez jamais de bloquer l'interrupteur ou la poignée de démarrage en position Marche.

REMARQUE : Quand la poignée de déclenchement retourne à sa position d'origine, elle active le mécanisme de freinage automatique. Le moteur freine mécaniquement et la lame de la tondeuse s'immobilise dans les trois secondes.

Sollicitation excessive de la tondeuse

Afin d'éviter l'endommagement dû à une sollicitation excessive de la tondeuse, ne tentez pas de tondre trop d'herbe à la fois. Ralentissez la cadence de tonte ou augmentez la hauteur de coupe.

Rangement (Fig. A, M)

⚠ DANGER : la lame en mouvement peut provoquer de graves blessures. Relâchez la poignée de démarrage **5** pour éteindre la tondeuse, retirez la clé de sécurité et les batteries avant de soulever, transporter ou ranger la tondeuse. Rangez la tondeuse dans un endroit sec.

⚠ ATTENTION : risque de pincement. Afin d'éviter tout pincement, gardez vos doigts éloignés de la zone des consoles de la poignée lorsque vous repliez les poignées.

⚠ ATTENTION : assurez-vous que le câble n'est pas étiré ou pincé dans la zone entre la poignée et la console de la poignée pendant le pliage. Cela pourrait sinon l'endommager.

La poignée de la tondeuse peut être facilement et rapidement repliée pour faciliter le rangement.

- Pour déverrouiller la poignée **4**, tirez et tournez d'un demi-tour les deux boutons de verrouillage de la poignée **6** situés des deux côtés de la poignée.

2. Repliez la poignée vers l'avant de la tondeuse, comme illustré par la Fig. M.
3. Placez les deux orifices de détente de la poignée **8** situés sur les consoles de la poignée **7**, comme illustré par la Fig. M.
4. Verrouillez la poignée en place en retournant les boutons de verrouillage de la poignée **6** pour les laisser s'enclencher dans les orifices de détente et assurez-vous que la poignée est fermement fixée, comme illustré par la Fig. M.

Transport de la tondeuse (Fig. A, N)

⚠ DANGER : les lames en mouvement peuvent provoquer de graves blessures. Afin d'éviter de graves blessures, retirez la clé de sécurité et les blocs-batteries si la tondeuse est laissée sans surveillance ou pendant la charge, le nettoyage, les réparations, le transport, le soulèvement ou le stockage.

- La tondeuse peut être portée à l'aide des poignées de transport **14**, **15**, comme illustré par la Fig. N. NE TENTEZ PAS de soulever la tondeuse en l'attrapant par la poignée supérieure principale **4**.

Conseils concernant la tonte

⚠ AVERTISSEMENT : VÉRIFIEZ TOUJOURS LA ZONE OÙ LA TONDEUSE DOIT ÊTRE UTILISÉE ET RETIREZ TOUTES LES PIERRES, BÂTONS, CÂBLES, OS ET AUTRES DÉBRIS QUI POURRAIENT D'ÊTRE PROJETÉS PAR LA LAME EN MOUVEMENT.

⚠ AVERTISSEMENT : ne travaillez jamais de haut en bas. Prenez toutes les précautions nécessaires quand vous changez de direction dans la pente. Ne travaillez pas sur des pentes trop raides. Assurez-vous de toujours garder une bonne posture.

1. Relâchez la poignée de démarrage pour arrêter la tondeuse quand vous passez sur une surface gravillonnée (des cailloux peuvent être projetés par la lame).
2. Réglez la tondeuse à la plus haute hauteur de coupe quand la surface est accidentée ou que l'herbe est haute. La tonte d'une trop grande quantité d'herbe à la fois peut provoquer la surcharge du moteur et entraîner l'arrêt de la tondeuse. Consultez la section **Dépannage**.
3. Si le sac de récupération d'herbe **12** est utilisé pendant la saison de pousse rapide de l'herbe, l'herbe peut avoir tendance à s'accumuler au niveau de l'ouverture d'éjection. Relâchez la poignée de démarrage pour arrêter la tondeuse et retirez la clé de sécurité et les blocs-batteries. Retirez le sac de récupération d'herbe et faites tomber l'herbe en secouant le fond du sac. Nettoyez également l'herbe ou les débris accumulés autour de l'ouverture d'évacuation. Réinstallez le sac de récupération d'herbe.
4. Si la tondeuse se met à vibrer de façon anormale, relâchez la poignée de démarrage pour l'arrêter, retirez la clé de sécurité et les blocs-batteries. Vérifiez immédiatement la cause de ces vibrations. Les vibrations servent généralement d'avertissement. Ne réutilisez pas la tondeuse avant qu'elle

ait été révisée. Reportez-vous à la section «**Dépannage**» de ce manuel.

5. Pour garantir des résultats optimaux, maintenez la lame affûtée et équilibrée.
6. Inspectez et nettoyez parfaitement la tondeuse après chaque utilisation, un plateau de coupe couvert de résidus d'herbe diminue le niveau de performances.
7. **RELÂCHEZ TOUJOURS LA POIGNÉE DE DÉMARRAGE POUR ÉTEINDRE LA TONDEUSE, RETIREZ LA CLÉ DE SÉCURITÉ ET LES BLOCS-BATTERIES SI VOUS DEVEZ LAISSER LA TONDEUSE SANS SURVEILLANCE MÊME POUR UN COURT INSTANT.**

Les suggestions qui suivent vous aideront à atteindre une durée de fonctionnement optimum :

- Ralentissez dans les zones où l'herbe est très longue ou épaisse.
- Évitez de tondre si l'herbe est mouillée par la pluie ou la rosée.
- Tondez régulièrement votre pelouse, en particulier pendant les périodes de croissance rapide.

REMARQUE : Il est recommandé de recharger votre tondeuse après chaque utilisation pour prolonger la durée de vie de la batterie. La recharge fréquente n'endommage par votre batterie et vous permet d'être sûr que la batterie est complètement rechargée et prête pour la prochaine utilisation. Le fait de ranger la batterie alors qu'elle n'est pas complètement pleine raccourcit sa durée de vie.

MAINTENANCE

⚠ DANGER : afin de réduire tout risque de blessures graves, éteignez la machine, retirez la clé de sécurité et retirez les blocs-batteries avant d'effectuer tout réglage ou avant de retirer/installer tout équipement ou accessoire. Un démarrage accidentel peut provoquer des blessures.

Retrait et installation de la lame (Fig. O – Q)

⚠ DANGER : RISQUE DE BLESSURES. LORSQUE VOUS RÉASSEMBLEZ LE SYSTÈME DE LAME, ASSUREZ-VOUS QUE CHAQUE PIÈCE EST CORRECTEMENT REMONTÉE, COMME DÉCRIT CI-DESSOUS. LE MAUVAIS ASSEMBLAGE DE LA LAME ET DES AUTRES PIÈCES DU SYSTÈME PEUT PROVOQUER DE GRAVES BLESSURES.

⚠ DANGER : afin de réduire tout risque de blessures graves, éteignez la machine, retirez la clé de sécurité et retirez les blocs-batteries avant d'effectuer tout réglage ou avant de retirer/installer tout équipement ou accessoire. Un démarrage accidentel peut provoquer des blessures.

1. Découpez un morceau de bois de 2 x 4 **24** (long d'environ 610 mm) pour empêcher la lame de tourner pendant que vous retirez le boulon **25**.



AVERTISSEMENT : portez toujours des gants et des lunettes de protection. Tournez la tondeuse sur le côté. Faites attention aux bords aiguisés de la lame.

2. Installez le morceau de bois et dévissez l'écrou à embase **25** dans le sens inverse des aiguilles d'une montre à l'aide d'une clé de 18mm **26**, comme illustré par la Fig. O.
3. Retirez l'entretoise métallique carrée de la lame **27**, l'isolant carré en plastique **28** et la lame **29**, comme illustré par la Fig. P. Le ventilateur de la lame **30** ne doit pas être retiré. Contrôlez l'absence de dommage sur toutes les pièces et remplacez-les si nécessaire.
4. Installez une lame affûtée ou neuve **29** sur l'épaulement **31** du ventilateur de la lame **30**, comme illustré par la Fig. P.

REMARQUE : Pour installer une lame affûtée ou neuve sur l'épaulement **31** du ventilateur de lame **30**, assurez-vous que le «CÔTÉ HERBE» de la lame fasse face au sol une fois la tondeuse remise à l'endroit.

5. Installez l'isolant de la lame en plastique (28) sur la lame de façon que les bords relevés sur un côté soient engagés sur les bords de la lame.
6. Installez l'entretoise de la lame **27** pour qu'elle se trouve à l'intérieur des bords relevés de l'autre côté de l'isolant de la lame. Assurez-vous de bien aligner les plats du trou de l'entretoise de la lame avec les plats de l'axe, en tournant la lame et l'isolant de la lame ensemble, si nécessaire.
7. Placez un morceau de bois **24** pour empêcher la lame de tourner comme illustré par la Fig. Q. Installez l'écrou à embase **25**, bride contre l'entretoise de la lame **27** et serrez fermement à l'aide d'une clé.

Affûtage de la lame

POUR DES PERFORMANCES OPTIMALES, MAINTENEZ LA LAME AFFÛTÉE. UNE LAME ÉMOUSSÉE NE TAILLE PAS DE FAÇON NETTE.

- La tondeuse DCMW564 utilise des lames de rechange DT20671.

L'utilisation d'accessoires non recommandés dans ce manuel peut être dangereuse.



AVERTISSEMENT : portez des gants et une protection oculaire adaptée pour retirer, affûter et installer la lame. Assurez-vous d'avoir retiré la clé de sécurité et les blocs batteries.

Affûtez la lame deux fois pendant une saison de tonte. Cela suffit en général dans des conditions normales. Le sable use rapidement la lame. Si le sol est sablonneux, un affûtage plus fréquent peut être nécessaire. **REMPLACEZ IMMÉDIATEMENT TOUTE LAME QUI SERAIT TORDUE OU ENDOMMAGÉE.**

Lorsque vous affûtez la lame

- Assurez-vous que la lame reste bien équilibrée.
- Affûtez la lame en gardant son angle de coupe d'origine.
- Affûtez les tranchants des deux côtés de la lame, en retirant la même quantité de matière des deux côtés.

Pour affûter la lame dans un étou (Fig. R)

1. Assurez-vous que la poignée de démarrage est relâchée, que la lame est arrêtée et que la clé de sécurité et les blocs-batteries ont été retirés avant de retirer la lame.
2. Retirez la lame de la tondeuse. Consultez les instructions pour le **retrait et l'installation de la lame**.
3. Sécurisez la lame **29** dans un étou **32**.
4. Portez une protection oculaire et des gants adaptés et faites attention à ne pas vous couper.
5. Limez soigneusement les tranchants de la lame avec une lime à dents fines **33** ou une pierre à aiguiser, en gardant l'angle de coupe d'origine.
6. Contrôlez l'équilibrage de la lame. Consultez les instructions pour l'**équilibrage de la lame**.
7. Réinstallez la lame sur la tondeuse et fixez-la fermement.

Équilibrage de la lame (Fig. S)

Contrôlez l'équilibre de la lame **29** en plaçant le trou central de la lame sur un clou ou un tournevis rond **34**, serré à l'horizontale dans un étou **32**. Si l'une des extrémités de la lame tourne vers le bas, limez le long du bord tranchant de cette extrémité tombante. La lame est correctement équilibrée si aucun des côtés ne tombe.



Lubrification

Aucune lubrification n'est nécessaire. Ne graissez pas les roues. Les surfaces de roulement sont en plastique, il n'est donc pas nécessaire de les graisser.



Entretien

Relâchez la poignée de démarrage **5** pour arrêter la tondeuse, laissez la lame s'arrêter puis retirez la clé de sécurité. Supprimez les résidus qui peuvent s'accumuler sur le dessous de la plaque de tonte. Après plusieurs utilisations, vérifiez que toutes les fixations apparentes sont bien serrées.



AVERTISSEMENT : éliminer poussière et saleté du boîtier principal à l'aide d'air comprimé chaque fois que les orifices d'aération semblent s'encrasser. Porter systématiquement des lunettes de protection et un masque anti-poussières homologués au cours de cette procédure.



AVERTISSEMENT : ne jamais utiliser de solvants ou tout autre produit chimique décapant pour nettoyer les parties non métalliques de l'outil. Ces produits chimiques pourraient en attaquer les matériaux utilisés. Utiliser un chiffon humidifié avec de l'eau et un savon doux. Protéger l'outil de tout liquide et n'immerger aucune de ses pièces dans aucun liquide.

Prévention contre la rouille

Les engrais et autres produits chimiques pour jardin contiennent des éléments qui accélèrent grandement la corrosion des métaux. Si vous tondez dans des zones recouvertes d'engrais ou de produits chimiques, la tondeuse doit immédiatement être nettoyée comme suit : Relâchez la poignée de démarrage **5** pour arrêter la tondeuse et retirez les blocs-batteries. Essayez toutes les pièces apparentes avec un chiffon humide.

Accessoires en option

AVERTISSEMENT : comme les accessoires autres que ceux offerts par DEWALT n'ont pas été testés avec ce produit, leur utilisation avec cet appareil pourrait être dangereuse. Pour réduire tout risque de dommages corporels, seuls des accessoires DEWALT recommandés doivent être utilisés avec cet appareil.

Veuillez consulter votre revendeur pour plus d'informations sur les accessoires appropriés.

Protection de l'environnement



Tri sélectif. Les produits et batteries marqués de ce symbole ne doivent pas être jetés avec les déchets ménagers.

Les produits et batteries contiennent des matières qui peuvent être récupérées et recyclées afin de réduire la demande en matières premières. Veuillez recycler les produits électriques et les batteries conformément aux dispositions locales en vigueur. Pour plus d'informations, consultez le site www.2helpU.com.

Batterie rechargeable

Recharger cette batterie longue durée lorsqu'elle ne produit plus assez de puissance pour effectuer un travail qu'elle faisait facilement auparavant. En fin de vie utile, mettre la batterie au rebut conformément à la réglementation en matière d'environnement :

- Décharger complètement la batterie, puis la retirer de l'outil.
- Les cellules ion lithium sont recyclables. Les apporter au revendeur ou dans un centre de recyclage local. Les blocs batterie collectés seront recyclés ou mis au rebut correctement.

DÉPANNAGE

Si l'outil ne fonctionne pas, suivez les instructions ci-dessous. Si le problème persiste, contactez votre réparateur DEWALT le plus proche.



AVERTISSEMENT : avant de commencer, relâchez la barre de déclenchement pour arrêter la tondeuse et attendez que la lame soit complètement arrêtée.

Problème	Solution possible
La tondeuse ne démarre pas quand la poignée de démarrage est activée	Assurez-vous que la tondeuse est correctement branchée et que le bouton sur le boîtier de commutation est complètement enfoncé avant de relever la poignée de démarrage. Relâchez la poignée de démarrage pour arrêter la tondeuse. Retirez la clé de sécurité et les blocs-batteries, retournez la tondeuse et vérifiez que la lame peut tourner sans entrave. Vérifiez qu'il n'y a aucun débris dans les cavités de la batterie et que cette dernière est correctement branchée. La batterie est-elle complètement rechargée ? Appuyez sur le bouton d'état de la charge.
Le moteur s'arrête pendant la tonte	Relâchez la poignée de démarrage pour arrêter la tondeuse. Retirez la clé de sécurité et les blocs-batteries, retournez la tondeuse et vérifiez que la lame peut tourner sans entrave. Rehaussez la hauteur de coupe des roues à la position la plus haute et démarrez la tondeuse. Vérifiez qu'il n'y a aucun débris dans les cavités de la batterie et que cette dernière est correctement branchée La batterie est-elle complètement rechargée ? Appuyez sur le bouton d'état de la charge Évitez de surcharger la tondeuse. Ralentissez la cadence de tonte ou augmentez la hauteur de coupe.
La tondeuse se met en marche mais les performances de tonte ne sont pas satisfaisantes	Relâchez la poignée de démarrage pour arrêter la tondeuse. Débranchez la tondeuse. Retournez la tondeuse et vérifiez : • L'affûtage de la lame - gardez la lame toujours bien affûtée. • Absence de bourrage dans la descente d'éjection et le plateau de coupe. Le réglage des roues est peut-être trop bas pour la pelouse à tondre. Augmentez la hauteur de coupe.
La tondeuse est difficile à pousser	Relâchez la poignée de démarrage pour arrêter la tondeuse. Débranchez la tondeuse. Augmentez la hauteur de coupe pour réduire le frottement de la plaque de tonte sur l'herbe. Vérifiez que chacun des roues peut tourner sans entrave.

Problème	Solution possible
La tondeuse est anormalement bruyante et elle vibre	<p>Relâchez la poignée de démarrage pour arrêter la tondeuse. Débranchez la tondeuse. Penchez la tondeuse sur le côté et vérifiez la lame pour vous assurer qu'elle n'est pas endommagée ou tordue. Si la lame est endommagée, remplacez-la par une lame de rechange DeWALT. Si le dessous du plateau de coupe est endommagé, confiez la tondeuse à un centre d'assistance agréé DeWALT.</p> <p>Si'il n'y a pas de dommages visibles sur la lame et que la tondeuse vibre encore :</p> <ul style="list-style-type: none"> • Relâchez la poignée de démarrage pour arrêter la tondeuse. • Débranchez la tondeuse. • Démontez l'ensemble de la lame comme décrit dans la section "Retrait et installation de la lame". • Retirez tous les résidus et nettoyez chaque pièce. • Remontez chaque pièce comme décrit dans la section "Retrait et installation de la lame". <p>Si la tondeuse continue à vibrer, confiez-la à un centre d'assistance agréé DeWALT.</p>
Le voyant du chargeur de batterie ne s'allume pas	<p>Vérifiez qu'il est correctement branché.</p> <p>Remplacez le chargeur.</p>
La tondeuse ne récupère pas les résidus de tonte dans le sac	<p>L'évacuation est bouchée. Relâchez la poignée de démarrage pour arrêter la tondeuse. Débranchez la tondeuse. Éliminez l'herbe accumulée dans la descente d'évacuation.</p> <p>Augmentez la hauteur de coupe des roues afin de diminuer la longueur des résidus.</p> <p>Le sac est plein. Videz le bac plus fréquemment.</p>

TOSAERBA SENZA FILO (2 BATTERIE DA 18 V) DCMW564

Congratulazioni!

Per aver scelto un apparato DEWALT. Gli anni di esperienza, lo sviluppo e l'innovazione meticolosi del prodotto fanno di DEWALT uno dei partner più affidabili per gli utilizzatori di apparati elettrici professionali.

Dati Tecnici

DCMW564		
Tensione	V_{DC}	2 x 18
Tipo		1
Tipo di batterie		Li-Ion
Velocità in assenza di carico	rpm	3300
Lunghezza lama	cm	48
Peso (senza blocco batteria)	kg	25,9

Valori di rumorosità e valori di vibrazione (somma vettore triassiale) secondo EN60335

L_{PA} (livello pressione sonora delle emissioni)	dB(A)	79,5
L_{WA} (livello potenza sonora)	dB(A)	92
K (incertezza per il livello sonoro dato)	dB(A)	2,0

Valore vibrazione misurata su braccio/mano:

Valore di emissione delle vibrazioni a_{H1} =	m/s^2	2,5
Incertezza K =	m/s^2	1,5

Il livello di emissione di vibrazioni indicato in questo foglio informativo è stato misurato in base al test standard indicato nella normativa EN60335 e può essere utilizzato per confrontare vari apparati fra di loro. Può essere utilizzato per una valutazione preliminare dell'esposizione.

AVVERTENZA: il livello di emissioni delle vibrazioni riportato è relativo alle applicazioni principali dell'apparato. Tuttavia, se l'apparato viene utilizzato per applicazioni diverse, con diversi accessori, o non riceve adeguata manutenzione, il valore delle emissioni di vibrazioni può essere differente. Ciò potrebbe aumentare sensibilmente il livello di esposizione durante il periodo di utilizzo complessivo.

Una stima del livello di esposizione alle vibrazioni deve anche considerare i momenti in cui l'apparato è spento o quando è acceso ma non viene utilizzato. Ciò potrebbe ridurre sensibilmente il livello di esposizione durante il periodo di utilizzo complessivo.

È necessario identificare ulteriori misure di sicurezza per proteggere l'operatore dagli effetti delle vibrazioni. Per esempio: eseguire una manutenzione adeguata dell'apparato e degli accessori, evitare il raffreddamento delle mani, organizzare il lavoro.

Dichiarazione di conformità CE

Direttiva Macchine



Tosaerba senza filo (2 batterie da 18 V) DCMW564

DEWALT dichiara che i prodotti qui descritti nei **Dati tecnici** sono conformi alle normative:

2006/42/CE, EN60335-1:2012 + A11:2014, EN 60335-2-77:2010.

Questi prodotti sono anche conformi alla Direttiva 2014/30/UE e 2011/65/UE. Per ulteriori informazioni, contattare DEWALT all'indirizzo seguente o vedere nel retro del manuale.

Il firmatario è responsabile della compilazione del documento tecnico e rende questa dichiarazione per conto di DEWALT.

2000/14/CE, Tosaerba, L < 50 cm, Allegato VI, Certificazione
DEKRA B.V., Meander 1051 / P.O. Box 5185
6825 MJ ARNHEM / 6802 ED ARNHEM, Paesi Bassi

Organismo notificato n.: 0344

Livello di potenza sonora in base alla Direttiva 2000/14/CE
(Articolo 12, Allegato III, L ≤ 50cm):

L_{WA} (pressione sonora misurata) 92 dB(A)
incertezza (K) = 2 dB(A)

L_{WA} (potenza sonora garantita) 96 dB(A)

Markus Rompel
Direttore Progettazione
DEWALT, Richard-Klinger-Strasse 11,
D-65510, Idstein, Germania
19.12.2017



AVVERTENZA: per ridurre il rischio di lesioni, leggere attentamente il manuale di istruzioni.

Definizioni: linee guida per la sicurezza

Le definizioni seguenti descrivono il livello di criticità di ciascuna indicazione. Leggere il manuale e prestare attenzione ai seguenti simboli.



PERICOLO: indica una situazione di pericolo imminente che, se non viene evitata, **provoca il decesso o lesioni personali gravi**.



AVVERTENZA: indica una situazione potenzialmente pericolosa che, se non viene evitata, **può provocare il decesso o lesioni personali gravi**.



ATTENZIONE: indica una situazione potenzialmente pericolosa che, se non viene evitata, **può provocare lesioni personali di entità lieve o moderata**.

Batterie				Caricatori/Tempi di Ricarica (Minuti)					
Cat #	V _{DC}	Ah	Peso (kg)	DCB107	DCB113	DCB115	DCB118	DCB132	DCB119
DCB546	18/54	6,0/2,0	1.05	270	140	90	60	90	X
DCB547	18/54	9,0/3,0	1.25	420	220	140	85	140	X
DCB181	18	1,5	0,35	70	35	22	22	22	45
DCB182	18	4,0	0,61	185	100	60	60	60	120
DCB183/B	18	2,0	0,40	90	50	30	30	30	60
DCB184/B	18	5,0	0,62	240	120	75	75	75	150
DCB185	18	1,3	0,35	60	30	22	22	22	X
DCB187	18	3,0	0,48	140	70	45	45	45	90

AVVISO: indica una situazione **non in grado di causare lesioni personali** ma che, se non evitata, **potrebbe provocare danni materiali**.



Segnala il pericolo di scosse elettriche.



Segnala rischio di incendi.

Istruzioni di sicurezza



AVVERTENZA: quando si usano elettrotensili senza filo, osservare sempre le normali precauzioni di sicurezza per ridurre il rischio di incendio, scosse elettriche, lesioni personali e danni materiali.



AVVERTENZA: osservare i regolamenti di sicurezza quando si usa l'elettrotensile. Per la propria incolumità e quella degli osservatori, leggere queste istruzioni prima di usare l'elettrotensile. Conservare le istruzioni in un luogo sicuro per futuro utilizzo.

- Leggere attentamente il presente manuale prima di usare l'elettrotensile.
- L'uso previsto è descritto nel presente manuale. Se questo elettrotensile viene usato con accessori o per usi diversi da quelli raccomandati nel presente manuale d'uso, si potrebbero verificare lesioni personali.
- Conservare il presente manuale per futura consultazione.

CONSERVARE LE AVVERTENZE E LE ISTRUZIONI PER RIFERIMENTI FUTURI

Uso dell'elettrotensile

Prestare sempre attenzione quando si usa l'elettrotensile.

- Questo elettrotensile non è destinato all'uso da parte di ragazzi o persone inferme senza supervisione.
- Questo elettrotensile non deve essere usato come un giocattolo.
- Non permettere a bambini o ad animali di avvicinarsi all'area di lavoro o di toccare l'elettrotensile.
- Prestare la massima attenzione quando si usa l'elettrotensile vicino a bambini.
- Usare solo in un luogo asciutto. Evitare che l'elettrotensile si bagni.
- Non immergere l'elettrotensile in acqua.

- Non aprire il corpo dell'elettrotensile. Al suo interno non sono presenti parti riparabili dall'utilizzatore.
- Evitare di impiegare questo elettrotensile in ambienti esposti al rischio di esplosione, ad esempio in presenza di liquidi, gas o polveri infiammabili.
- Prima dell'uso, controllare a vista che le lame, i bulloni di fissaggio delle lame e il gruppo di taglio non siano usurati o danneggiati. Sostituire le lame e i bulloni usurati o danneggiati in serie per mantenere il bilanciamento del tosaerba.
- Non usare mai l'elettrotensile se ci sono persone (in particolare bambini) o animali domestici nelle vicinanze.
- Ricordare che l'utilizzatore è responsabile di eventuali rischi o incidenti o pericoli a carico di altre persone o cose di loro proprietà.

Prima dell'uso

- Mentre si usa il tosaerba, indossare sempre calzature da lavoro robuste e calzoni lunghi. Non azionare la macchina a piedi nudi o con sandali aperti. Evitare di indossare capi di abbigliamento larghi o con cordoncini o lacci pendenti.
- Ispezionare sempre a fondo la zona dove il tosaerba deve essere usato ed eliminare tutti gli oggetti che potrebbero essere lanciati dalla lama rotante.
- Prima dell'impiego, controllare a vista che la lama, il bullone di fissaggio della lama e il gruppo di taglio non siano usurati o danneggiati. Sostituire i componenti usurati o danneggiati in serie per mantenere il bilanciamento. Sostituire le etichette danneggiate o illeggibili.

Dopo l'uso

- Quando non viene usato, l'elettrotensile deve essere conservato in un luogo asciutto e ben ventilato, fuori dalla portata dei bambini.
- Non lasciare che bambini abbiano accesso agli elettrotensili stoccati.
- Se viene conservato o trasportato in un veicolo, l'elettrotensile deve essere riposto nel bagagliaio o legato per evitare che si sposti in caso di cambiamento repentino della velocità o della direzione di marcia.

Ispezione e riparazioni

- Prima dell'impiego, controllare che l'elettrotensile non sia danneggiato e non presenti parti difettose. Controllare che non vi siano parti rotte, che gli interruttori non siano danneggiati

e che non vi siano altre condizioni che potrebbero avere ripercussioni sulle sue prestazioni.

- Non usare l'elettrotensile se alcune parti sono danneggiate o difettose.
- Far riparare o sostituire le parti danneggiate o difettose da un tecnico autorizzato.
- Non tentare di smontare o sostituire alcuna parte, ad eccezione di quelle specificate nel presente manuale.
- Prestare attenzione durante la regolazione del tosaerba per impedire lo schiacciamento delle dita tra le lame/parti in movimento e le parti fisse del tosaerba.
- Quando si esegue la manutenzione delle lame, tenere presente che, anche con l'alimentazione elettrica scollegata, le lame potrebbero comunque ruotare.

Precauzioni di sicurezza aggiuntive per i tosaerba

- Non trasportare il tosaerba con la fonte di alimentazione elettrica attiva.
- Durante l'uso del tosaerba afferrare saldamente il manico con entrambe le mani.
- Se in qualsiasi momento dovesse essere necessario inclinare il tosaerba, tenere entrambe le mani nella posizione di lavoro mentre lo si inclina. Tenere entrambe le mani nella posizione di lavoro fino a quando il tosaerba è di nuovo appoggiato correttamente a terra.
- Non indossare auricolari della radio o di riproduttori di musica quando si usa il tosaerba.
- Non tentare mai di regolare l'altezza delle ruote con il motore acceso o quando la chiave di sicurezza si trova nella sede dell'interruttore.
- Se il tosaerba si blocca, rilasciare l'impugnatura a staffa per spegnerlo e attendere che la lama si fermi prima di tentare di sbloccare il condotto o di rimuovere qualsiasi oggetto da sotto la scocca.
- Tenere mani e piedi lontani dalla zona di taglio.
- Mantenere le lame affilate. Indossare sempre guanti protettivi quando si maneggia la lama del tosaerba.
- Se si usa il cesto raccoglierba, controllare di frequente che non sia usurato o danneggiato. Se è molto usurato, sostituirlo con uno nuovo per la propria sicurezza.
- Prestare la massima attenzione quando si procede in retromarcia o quando si tira il tosaerba verso di sé.
- Non mettere mani o piedi vicino o sotto al tosaerba. Tenersi sempre lontani dall'apertura dello scarico.
- Eliminare dalla zona dove deve essere usato il tosaerba, oggetti estranei, quali sassi, pezzi di legno, fili di ferro, giocattoli, ossa, ecc., che potrebbero essere lanciati dalla lama. Eventuali oggetti colpiti dalla lama potrebbero causare lesioni gravi alle persone. Tenersi dietro al manico quando il motore è acceso.
- Non usare il tosaerba a piedi scalzi o se si indossano sandali. Indossare sempre calzature robuste.
- Non tirare all'indietro il tosaerba, salvo che sia assolutamente necessario. Guardare sempre in basso e dietro di sé quando si cammina all'indietro.
- Non puntare mai il materiale scaricato verso gli astanti. Evitare di scaricare il materiale contro un muro o un ostacolo. Il materiale potrebbe rimbalzare verso l'operatore. Rilasciare l'impugnatura a staffa per spegnere il tosaerba e fermare la lama quando si attraversano superfici con ghiaia.
- Non mettere in funzione il tosaerba se il cesto raccoglierba, la protezione dello scarico, quella posteriore o gli altri dispositivi protettivi di sicurezza non sono montati e non funzionano correttamente. Controllare periodicamente tutte le protezioni e i dispositivi protettivi di sicurezza per accertarsi che siano in buone condizioni e che funzionino correttamente, svolgendo la funzione per la quale sono stati progettati. Sostituire le protezioni o altri dispositivi di sicurezza danneggiati prima di continuare a usare il tosaerba.
- Non lasciare mai incustodito un tosaerba acceso.
- Rilasciare sempre l'impugnatura a staffa per spegnere il motore e attendere che la lama si fermi completamente prima di pulire il tosaerba, staccare il sacco raccoglierba e sbloccare la protezione dello scarico, quando si lascia il tosaerba incustodito o prima di eseguire qualsiasi regolazione, riparazione o ispezione.
- Usare il tosaerba solo alla luce del sole o in condizioni di buona illuminazione artificiale, in modo che sia possibile vedere chiaramente dalla posizione di guida eventuali oggetti presenti lungo il percorso della lama.
- Non utilizzare il tosaerba se ci si trova sotto l'effetto di alcol o stupefacenti oppure se si è stanchi o ammalati. Rimanere sempre vigili, prestare attenzione alle proprie azioni e usare il buon senso.
- Evitare ambienti pericolosi. Non usare mai il tosaerba quando l'erba è umida o bagnata e sotto la pioggia. Mantenere sempre un buon equilibrio, camminare e non correre mai.
- Se il tosaerba comincia a vibrare in modo anomalo, rilasciare l'impugnatura a staffa, attendere che la lama si arresti e verificare immediatamente a cosa è dovuta la vibrazione. Di solito le vibrazioni segnalano dei problemi; se si avvertono delle vibrazioni insolite, consultare la guida della **Ricerca guasti**.
- Indossare sempre occhiali e una mascherina idonei quando si usa il tosaerba.
- L'uso di accessori non raccomandati per l'impiego con questo tosaerba potrebbe essere pericoloso. Utilizzare esclusivamente accessori approvati da DEWALT.
- Non sporgersi mai quando si usa il tosaerba. Mantenere sempre un buon equilibrio quando si usa il tosaerba.
- Su di un pendio tagliare l'erba trasversalmente e mai procedendo verticalmente in su e in giù. Prestare la massima attenzione quando si cambia direzione su un pendio.
- Fare attenzione a buche, solchi, sassi o ad altri oggetti nascosti. Un terreno irregolare può far scivolare o cadere. L'erba alta può nascondere ostacoli.

- Non tagliare l'erba quando è bagnata o lungo pendii molto ripidi. Una postura instabile può far scivolare o cadere.
- Non tagliare l'erba vicino a pendii ripidi, fossati o terrapieni, dove è facile perdere l'equilibrio.
- Lasciare che il tosaerba si raffreddi prima di riparlo.
- Estrarre la spina dalla presa di corrente e rimuovere il pacco batteria dal tosaerba. Assicurarsi che tutte le parti mobili siano completamente ferme:
 - ogni volta che si lascia incustodito il tosaerba;
 - prima di eliminare un'ostruzione;
 - prima di controllare, pulire o eseguire la manutenzione dell'elettrotensile.

Sicurezza altrui

- Questo elettrotensile non è destinato per l'uso da parte di persone (compresi i bambini) con capacità fisiche, sensoriali o mentali ridotte, o prive di esperienza e conoscenza, salvo che siano sottoposte a sorveglianza o ricevano istruzioni riguardo all'uso dell'elettrotensile da parte di una persona responsabile della loro sicurezza.
- Controllare che i bambini non giochino con l'elettrotensile.
- Dopo aver colpito un oggetto estraneo. Verificare che l'elettrotensile non presenti danni ed eseguire le riparazioni necessarie.

Rischi residui

Malgrado l'applicazione delle principali regole di sicurezza e l'implementazione di dispositivi di sicurezza, alcuni rischi residui non possono essere evitati. Questi sono:

- lesioni causate o subite a seguito del contatto con parti rotanti/in movimento;
- lesioni causate o subite durante la sostituzione di parti, lame o accessori;
- lesioni causate dall'impiego prolungato di un elettrotensile. Quando si utilizza qualsiasi elettrotensile per periodi prolungati, assicurarsi di fare pause regolari.
- menomazioni uditive;
- Rischi per la salute causati dall'aspirazione di polvere generata dall'utilizzo dell'elettrotensile (ad esempio quando si lavora con il legno, in modo particolare quello di quercia, faggio o l'MDF.)
- Non sollevare da terra né trasportare mai l'elettrotensile con il motore in funzione.

Sicurezza elettrica

Il motore elettrico è stato progettato per essere alimentato con un solo livello di tensione. Verificare sempre che la tensione del pacco batteria corrisponda alla tensione della targhetta. Assicurarsi anche che la tensione del caricabatterie corrisponda a quella di rete.



L'apparato DEWALT possiede doppio isolamento secondo la normativa EN60335, perciò non è necessario il collegamento a terra.

Se il cavo di alimentazione è danneggiato, deve essere sostituito con un cavo appositamente realizzato, disponibile tramite la rete di assistenza DEWALT.

- ⓐ Per la sostituzione del cavo di alimentazione, utilizzare sempre la spina di tipo prescritto.

Tipo 11 per la classe II (doppio isolamento) – utensili elettrici
 Tipo 12 per la classe I (messa a terra) – utensili elettrici

- ⓐ Gli apparecchi portatili, utilizzati in ambiente esterno, devono essere collegati ad un interruttore differenziale.

Utilizzo di un cavo di prolunga

Non si dovrebbe mai utilizzare un cavo di prolunga se non assolutamente necessario. Utilizzare un cavo di prolunga omologato, adatto alla presa di ingresso del caricabatterie (vedere i **Dati tecnici**). La sezione minima del conduttore è 1 mm² e la lunghezza massima è 30 m.

Se si utilizza un cavo in bobina, srotolarlo completamente.

CONSERVARE QUESTE ISTRUZIONI

Caricabatterie

I caricabatterie DEWALT non richiedono alcuna regolazione e sono progettati per funzionare nel modo più semplice possibile.

Istruzioni di sicurezza importanti per tutti i caricabatteria

CONSERVARE LE PRESENTI ISTRUZIONI: il presente manuale contiene importanti istruzioni di sicurezza e di funzionamento per caricabatterie compatibili (vedere **Dati tecnici**).

- Prima di utilizzare il caricatore, leggere tutte le istruzioni e gli avvertimenti contrassegnati sul caricatore, la batteria e il prodotto che funziona con la batteria.



AVVERTENZA: rischio di scossa elettrica. Non far penetrare alcun liquido dentro al caricabatterie. Pericolo di scossa elettrica.



AVVERTENZA: consigliamo l'utilizzo di un dispositivo di corrente residua con una corrente nominale residua di 30mA o inferiore.



ATTENZIONE: rischio di incendio. Per ridurre il rischio di lesioni, caricare solamente batterie ricaricabili DEWALT. Tipi diversi di batterie potrebbero scoppiare provocando lesioni personali e danni.



ATTENZIONE: i bambini devono essere sorvegliati per assicurarsi che non giochino con l'apparecchio.

AVVISO: in determinate condizioni, con il caricatore inserito nella presa di corrente, i contatti di carica esposti all'interno del caricabatterie possono essere circuitati da materiale estraneo. Materiali estranei di natura conduttiva quali, a titolo esemplificativo, ma non esaustivo, lana d'acciaio, fogli di alluminio o qualsiasi accumulo di particelle metalliche devono essere tenuti lontano dalle cavità del caricabatterie. Staccare sempre il caricabatterie dalla presa quando il pacco batteria non è in sede. Staccare il caricabatterie dalla presa prima di cominciare a pulirlo.

- **NON provare a caricare il pacco batterie con qualsiasi altro caricabatteria diverso da quelli di questo**

manuale. Il caricabatterie e il pacco batteria sono progettati specificatamente per lavorare insieme.

- **Questi caricabatteria non sono previsti per alcun altro utilizzo diverso dal caricare le batterie ricaricabili DEWALT.** Ogni utilizzo diverso comporta rischio di incendio, scossa elettrica o folgorazione.
- **Non esporre il caricabatteria a pioggia o neve.**
- **Per staccare dalla presa il caricabatterie, tirare la spina e non il cavo.** Ciò riduce il rischio che si danneggino entrambi.
- **Assicurarsi che il cavo sia posto in modo da non essere calpestato, non faccia inciampare o altro che lo possa danneggiare o sollecitare.**
- **Non utilizzare un cavo di prolunga se non è strettamente necessario.** L'utilizzo di cavi di prolunga non idonei può dar luogo a rischio di incendio, scossa elettrica o folgorazione.
- **Non mettere alcun oggetto sopra il caricabatteria e non appoggiare il caricabatteria su superfici morbide che potrebbero bloccare le fessure di ventilazione e causare calore interno eccessivo.** Tenere il caricabatteria lontano da qualsiasi fonte di calore. Il caricabatteria viene ventilato con le fessure sopra e sotto l'alloggiamento.
- **Non lavorare con un caricabatteria che abbia il cavo o la spina danneggiati**—farli sostituire immediatamente.
- **Non azionare il caricabatteria se ha preso un forte colpo, è caduto o è stato danneggiato in qualche altro modo.** Parlarlo in un centro di assistenza autorizzato.
- **Non smontare il caricabatteria; quando è necessaria assistenza o riparazione, portarlo in un centro di assistenza autorizzato.** Un montaggio sbagliato comporta il rischio di scossa elettrica, folgorazione o incendio.
- **Nel caso in cui il cavo di alimentazione fosse danneggiato, è necessario farlo sostituire immediatamente dal produttore, o dal suo agente o da persone qualificate per evitare pericoli.**
- **Staccare il caricabatterie dalla presa prima di qualsiasi tipo di pulizia.** Ciò riduce il rischio di scossa elettrica. La rimozione del pacco batteria non riduce tale rischio.
- **Non tentare MAI di collegare fra loro 2 caricabatteria.**
- **Il caricabatteria è progettato per funzionare con la corrente elettrica da 230V standard di rete. Non tentare di utilizzarlo con una tensione diversa.** Ciò non vale per i caricabatterie da veicolo.

Caricamento di una batteria (Fig. B)

1. Collegare il caricatore ad una presa adatta prima di inserire il gruppo batterie.
2. Inserire il pacco batteria **19** nel caricabatteria, assicurandosi che sia completamente posizionato nel caricabatteria. La luce rossa (in carica) lampeggia ripetutamente, indicando che è iniziato il processo di carica.
3. Il completamento della carica sarà indicato dalla luce rossa che rimane continuamente accesa. Il pacco batteria è completamente carico e può essere utilizzato in questo momento o lasciato nel caricabatteria. Per rimuovere il pacco batteria dal caricabatteria, premere e tenere premuto il pulsante di sblocco della batteria **20** sul pacco batteria.

NOTA: Per garantire la massima prestazione e durata delle batterie Li-Ion, caricare completamente il pacco batteria prima di utilizzarlo per la prima volta.

Funzionamento del caricabatterie

Consultare gli indicatori sottostanti per lo stato di carica del pacco batteria.

Indicatori di carica	
 in carica	--- --- --- --- --- --- --- --- --- ---
 carica completa	———— ———— ———— ———— ———— ———— ———— ———— ———— ————
 ritardo per pacco caldo/freddo*	--- --- --- --- --- --- --- --- --- ---

*La spia rossa continuerà a lampeggiare, ma una spia dell'indicatore gialla sarà illuminata durante questa operazione. Una volta che la batteria avrà raggiunto una temperatura adeguata, la spia gialla si spegnerà e il caricabatteria riprenderà la procedura di caricamento.

I caricabatteria compatibili non caricheranno un pacco batteria difettoso. Il caricabatteria indicherà una batteria difettosa non illuminandosi o visualizzando un motivo lampeggiante con la dicitura pacco batteria o caricabatteria difettoso.

NOTA: questo potrebbe anche indicare un problema del caricabatteria.

Se il caricabatteria indica un problema, portare il caricatore e il pacco batteria presso un centro di assistenza autorizzato per essere testati.

Ritardo pacco caldo/freddo

Quando il caricabatteria rileva una batteria troppo calda o troppo fredda avvia automaticamente un ritardo pacco caldo/freddo, sospendendo il caricamento finché la batteria non ha raggiunto la temperatura appropriata. Il caricabatteria quindi passa automaticamente alla modalità di caricamento del pacco. Questa funzione garantisce la massima durata della batteria.

Un pacco batteria freddo si caricherà a una velocità più lenta rispetto a un pacco batteria caldo. Il pacco batteria si caricherà a una velocità rallentata per tutto il ciclo di caricamento e non tornerà alla velocità di caricamento massima anche se la batteria si scalda.

Il caricabatteria DCB115 è dotato di una ventola interna progettata per raffreddare il pacco batterie. La ventola si accende automaticamente quando il pacco batteria necessita di essere raffreddato. Non utilizzare mai il caricabatteria se la ventola non funziona correttamente o se le aperture di ventilazione sono bloccate. Non permettere a corpi estranei di entrare all'interno del caricabatteria.

Sistema di protezione elettronico

Gli apparati XR Li-Ion (agli ioni di litio) sono progettati con un sistema di protezione elettronico che salvaguarda la batteria da sovraccarico, surriscaldamento o scaricamento completo. L'apparato si spegnerà automaticamente se dovesse scattare il Sistema di Protezione Elettronico. In tal caso, riporre la batteria agli ioni di litio sul caricatore finché non è completamente carica.

Montaggio a parete

Questi caricabatterie sono progettati per essere montabili a parete o per sedersi in posizione verticale su un piano o una superficie di lavoro. Durante il montaggio a parete, individuare il caricabatteria a portata di una presa elettrica, e lontano da un angolo o altri ostacoli che possano impedire il flusso d'aria. Utilizzare il retro del caricabatteria come modello per la posizione delle viti di montaggio sulla parete. Montare il caricabatteria in modo sicuro utilizzando viti per cartongesso (acquistate separatamente) di almeno 25,4 mm di lunghezza con un diametro della testa della vite di 7–9 mm, fissata nel legno a una profondità ottimale lasciando circa 5,5 mm della vite esposti. Allineare le fessure sul retro del caricatore con le viti a vista e inserirle fino in fondo nelle fessure.

Istruzioni di pulizia per il caricabatteria



AVVERTENZA: rischio di scossa elettrica. Scollegare il caricabatteria dalla presa di alimentazione CA prima della pulizia. È possibile rimuovere lo sporco e il grasso dall'esterno del caricabatteria utilizzando un panno o una spazzola morbida non metallica. Non utilizzare acqua o soluzioni detergenti. Non far penetrare del liquido all'interno dell'apparato, e non immergere alcuno dei suoi componenti direttamente in un liquido.

Pacco batteria

Istruzioni di sicurezza importanti per tutti i pacchi batteria

Con l'ordine dei pacchi batteria di ricambio, assicurarsi di includere il loro numero di catalogo e la tensione.

Quando si apre la scatola, il pacco batteria non è carico completamente. Prima di utilizzare il pacco batteria e il caricabatteria, leggere le istruzioni di sicurezza seguenti. Seguire poi le procedure di carica descritte.

LEGGERE TUTTE LE ISTRUZIONI

- **Non caricare o utilizzare la batteria in ambienti con atmosfera esplosiva, come quelli in presenza di liquidi, gas o polveri infiammabili.** L'inserimento o la rimozione della batteria dal caricabatteria può incendiare le polveri o i fumi.
- **Non forzare il pacco batteria nel caricabatteria. Non modificare il pacco batteria in modo da farlo entrare in un caricabatteria non compatibile siccome il pacco batteria potrebbe rompersi e provocare gravi lesioni personali.**
- **Caricare i pacchi batteria solo nei caricabatteria DEWALT.**
- **NON spruzzare o immergere in acqua o in altri liquidi.**
- **Non immagazzinare o non utilizzare l'apparato e il pacco batteria in posti dove la temperatura raggiunge o supera 40 °C (104 °F) (come nei capannoni o nelle costruzioni metalliche in estate).**
- **Non bruciare il pacco batteria anche se è seriamente danneggiato o è completamente esausto.** Il pacco batteria può esplodere se gettato nel fuoco. Se vengono bruciati dei pacchi batteria agli ioni di litio, si creano fumi e materiali tossici.

- **Se il contenuto della batteria viene a contatto con la pelle, lavare immediatamente con sapone delicato e acqua.** Se il liquido della batteria raggiunge gli occhi, sciacquare con acqua gli occhi aperti per 15 minuti o fino a quando cessa l'irritazione. Se sono necessarie cure mediche, l'elettrolito della batteria è composto da una miscela di carbonati organici liquidi e di sali di litio.
- **Il contenuto delle celle della batteria aperta può causare irritazione delle vie respiratorie.** Far circolare aria fresca. Se il sintomo persiste, rivolgersi a cure mediche.



AVVERTENZA: rischio di incendio. Il liquido della batteria si può incendiare se esposto a scintilla o a fiamma.



AVVERTENZA: non cercare mai di aprire il pacco batteria per alcun motivo. Se l'involucro del pacco batteria è lesionato o danneggiato, non inserirlo nel caricabatteria. Non schiacciare, far cadere o danneggiare il pacco batteria. Non utilizzare un pacco batteria o un caricabatteria che abbia subito un forte colpo, sia caduto, sia stato travolto o danneggiato in qualche modo (per esempio forato con un chiodo, battuto con un martello, calpestato). Pericolo di scossa elettrica o folgorazione. I pacchi batteria danneggiati dovrebbero essere inviati al centro assistenza per il riciclaggio.



AVVERTENZA: pericolo d'incendio. Non conservare o trasportare il pacco batteria in modo tale che degli oggetti metallici possano entrare a contatto con i terminali esposti della batteria. Per esempio, non riporre il pacco batteria in grembiuli, tasche, cassette degli attrezzi, scatole kit prodotto, cassette, ecc, con chiodi, viti, chiavi, etc.



ATTENZIONE: quando non viene usato, appoggiare l'apparato di fianco su una superficie stabile, dove non ci sia rischio di inciampare o di cadere. Alcuni apparati con pacchi batterie grandi possono rimanere in piedi poggiando sul pacco batteria ma potrebbero cadere facilmente.

Trasporto



AVVERTENZA: pericolo d'incendio. Il trasporto delle batterie può causare incendi se i terminali della batteria entrano inavvertitamente a contatto con materiali conduttivi. Durante il trasporto delle batterie, assicurarsi che i terminali della batteria siano protetti e ben isolati da materiali che potrebbero entrare in contatto con essi e causare un corto circuito.

Le batterie DEWALT sono conformi a tutte le norme di trasporto in vigore come prescritte dalle normative del settore e legali che includono la Raccomandazione NU sul trasporto di merci pericolose; le normative sulle merci pericolose dell'Associazione di trasporto aereo internazionale (IATA), le normative internazionali marittime sulle merci (IMDG) e l'Accordo europeo concernente il trasporto stradale internazionale di merci pericolose (ADR). Le celle e le batterie agli ioni di litio sono state testate conformemente alla sezione 38,3 delle Raccomandazioni NU sul Manuale di Test e Criteri per il Trasporto di merci pericolose.

Nella maggior parte dei casi, la spedizione di un pacco batteria DeWALT sarà esentata dalla classificazione di Materiale pericoloso Classe 9 pienamente regolamentato. In generale, solo le spedizioni contenenti una batteria agli ioni di litio con una classe superiore a 100 wattore (Wh) richiederà una spedizione Classe 9 pienamente regolamentata. Tutte le batterie agli ioni di litio hanno la potenza in wattora indicata sulla confezione. Inoltre, a causa della complessità della regolamentazione, DeWALT sconsiglia la spedizione aerea delle sole batterie agli ioni di litio a prescindere dalla classificazione in wattora. Le spedizioni di utensili con batterie (kit combo) possono essere effettuate per via aerea eccetto salvo che la classificazione in wattore della batteria non sia superiore a 100 Wh.

A prescindere che una spedizione sia considerata esente o pienamente regolata, è di responsabilità dei trasportatori consultare le ultime normative concernenti i requisiti di imballaggio/etichettatura/contrassegno e documentazione. Le informazioni contenute nella presente sezione sono fornite in buona fede e si ritengono accurate al momento della creazione del documento. Tuttavia, non viene fornita alcuna garanzia implicita o esplicita. È di responsabilità dell'acquirente assicurarsi che le proprie attività sia conformi alle normative in vigore.

Trasporto della batteria FLEXVOLT™

La batteria DeWALT FLEXVOLT™ ha due modalità: **Uso** e **Trasporto**.

Modalità Uso: Quando la batteria FLEXVOLT™ è utilizzata autonomamente o si trova in un prodotto DeWALT 18V, funzionerà come batteria da 18V. Quando la batteria FLEXVOLT™ si trova in un prodotto da 54V o 108V (due batterie da 54V), funzionerà come batteria da 54V.

Modalità Trasporto: Quando viene inserito il coperchio sulla batteria FLEXVOLT™, la batteria è in modalità trasporto. Conservare il coperchio per la spedizione.

In modalità Trasporto, le celle sono elettricamente scollegate all'interno del pacco risultando in 3 batterie con un wattora più basso (Wh) rispetto a 1 batteria con un wattora superiore. La quantità superiore di 3 batterie con un wattora inferiore può esentare il pacco da determinate norme di spedizione imposte sulle batterie con wattora superiore. Per esempio, la classificazione di Trasporto Wh potrebbe indicare 3 x 36 Wh, ovvero 3 batterie di 36 Wh ciascuna. La classificazione di Utilizzo Wh potrebbe indicare 108 Wh (1 batteria implicita).



Esempio di marcatura sull'etichetta d'uso e trasporto

Use: 108 Wh
Transport: 3x36 Wh

Istruzioni per la conservazione

1. Il posto migliore per la conservazione è un luogo fresco e asciutto, non illuminato direttamente dal sole e protetto da eccessive temperature calde o fredde. Per ottenere il massimo di prestazioni e di durata dalla batteria, conservare i pacchi batteria a temperatura ambiente quando non utilizzati.

2. Per la conservazione nel lungo periodo, si raccomanda di ritirare un pacco batteria completamente carico in un luogo fresco e asciutto fuori dal caricabatteria per risultati ottimali.

NOTA: i pacchi batteria non devono essere conservati completamente privi di carica. Il pacco batteria dovrà essere ricaricato prima dell'uso.

Batterie con indicatore del livello di carica (Fig. C)

Alcuni pacchi batteria DeWALT comprendono un indicatore del livello di carica, costituito da tre spie a LED verdi che si illuminano mostrando il livello di carica residua della batteria. L'indicatore di carburante è un'indicazione dei livelli approssimativi di carica restanti nel pacco batteria in base ai seguenti indicatori:

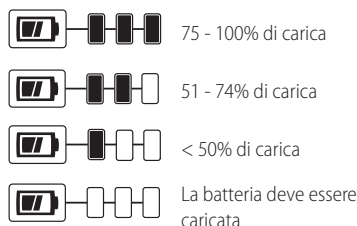

Per azionare l'indicatore del livello di carica, tenere premuto il rispettivo pulsante. Una combinazione di tre spie LED verdi si illumina per indicare il livello di carica residua. Quando il livello di carica nella batteria scende al di sotto del limite utilizzabile, le spie dell'indicatore non si illuminano e sarà necessario ricaricare la batteria.

NOTA: l'indicatore del livello di carica mostra solamente il livello di carica residua della batteria. Non indica la funzionalità dell'elettrotensile ed è soggetto a variazioni in base ai componenti del prodotto, alla temperatura e all'applicazione dell'utilizzatore finale.

Targhette sul caricabatterie e sul pacco batteria

Oltre ai simboli utilizzati nel presente manuale, le etichette sul caricabatteria e il pacco batteria riportano i seguenti simboli:



Leggere il manuale d'istruzioni prima dell'uso.



Vedere i **Dati Tecnici** per il tempo di ricarica.



Non toccare con oggetti conduttivi.



Non caricare pacchi batteria danneggiati.



Non esporre all'acqua.



Far sostituire immediatamente i cavi difettosi.



Caricare esclusivamente a temperature tra 4 °C e 40 °C.



Solo per uso interno.



Smaltire il pacco batteria con la dovuta attenzione per l'ambiente.

LI-ION



Caricare i pacchi batteria DEWALT esclusivamente con i caricabatteria designati da DEWALT. Il caricamento di pacchi batteria diversi da quelli designati da DEWALT con un caricabatteria DEWALT potrebbero causare un'esplosione o comportare altre situazioni di pericolo.

DCBXXX



Non bruciare il pacco batteria.



UTILIZZO (senza il tappo di trasporto). Esempio: la classificazione Wh indica 108 Wh (1 batteria con 108 Wh).



TRASPORTO (con tappo di trasporto incorporato). Esempio: la classificazione Wh indica 3 x 36 Wh (3 batterie di 36 Wh).

Tipo batterie

Il modello DCMW564 funziona con due batterie da 18V.

Per risultati ottimali, utilizzare i modelli DCB184, DCB546 o DCB547.

Fare riferimento a **Dati Tecnici** per ulteriori informazioni.

Contenuto della confezione

La confezione contiene:

- 1 Tosaerba
- 1 Caricabatterie
- 1 Sacco raccogliherba
- 1 Attacco per inserto di pacciamatura
- 1 Chiave di sicurezza
- 1 Pacco batteria Li-Ion (C1, D1, L1, M1, P1, S1, T1, X1 modelli)
- 2 Pacchi batteria Li-Ion (C2, D2, L2, M2, P2, S2, T2, X2 modelli)
- 3 Pacchi batteria Li-Ion (C3, D3, L3, M3, P3, S3, T3, X3 modelli)
- 1 Manuale di istruzioni

NOTA: I pacchi batteria, i caricabatterie e le cassette di trasporto non sono inclusi nei modelli N. I pacchi batteria e i caricabatterie non sono inclusi nei modelli NT. I modelli B includono i pacchi batteria Bluetooth®.

NOTA: il marchio Bluetooth® e i logo sono marchi registrati di proprietà di Bluetooth®, SIG, Inc. e l'utilizzo di tali marchi da parte di DEWALT è concesso in licenza. Altri marchi e nomi commerciali sono di proprietà dei rispettivi titolari.

- Verificare eventuali danni all'apparato, ai componenti o agli accessori che possano essere avvenuti durante il trasporto.
- Prima di utilizzare il prodotto, leggere e comprendere interamente questo manuale.

Riferimenti sull'apparato

Sull'apparato sono presenti i seguenti simboli:



Leggere il manuale d'istruzioni prima dell'uso.



Utilizzare protezioni oculari.



Fare attenzione alle lame taglienti. Le lame continuano a girare dopo lo spegnimento del motore. Rimuovere il dispositivo di disabilitazione prima della manutenzione o se il cavo è danneggiato.



Fare attenzione agli oggetti lanciati in aria. Tenere i presenti lontani dalla zona di taglio.



Potenza sonora garantita ai sensi della Direttiva 2000/14/CE.



Non esporre alla pioggia.



Le lame continuano a girare dopo lo spegnimento del tosaerba.

Posizione del Codice Data (Fig. G)

Il codice data **35**, che comprende anche l'anno di fabbricazione, è stampato sulla superficie dell'alloggiamento.

Esempio:

2018 XX-XX

Anno di fabbricazione

Descrizione (Fig. A)



AVVERTENZA: non modificare l'apparato o alcuna parte di esso. Si possono causare danni o lesioni personali.

- 1 Scatola interruttore di accensione/spegnimento
- 2 Pulsante di accensione/spegnimento
- 3 Chiave di sicurezza
- 4 Manico
- 5 Impugnatura a staffa
- 6 Manopole di bloccaggio del manico
- 7 Staffe del manico
- 8 Fori di fermo manico per conservazione
- 9 Coperchio delle porte batteria
- 10 Leva di regolazione altezza di taglio
- 11 Coperchio posteriore
- 12 Sacco raccogliherba
- 13 Manico del sacco raccogliherba
- 14 Maniglia di trasporto superiore
- 15 Maniglia di trasporto inferiore

Utilizzo Previsto

Questo tosaerba è stato progettato per applicazioni di taglio dell'erba professionali.

NON utilizzare in condizioni di bagnato o in presenza di liquidi o gas infiammabili.

Questo tosaerba è un utensile professionale per la cura dei prati.

NON PERMETTERE ai bambini di avvicinarsi all'apparato. Le persone inesperte devono utilizzare questo apparato solo sotto sorveglianza.

ASSEMBLAGGIO E REGOLAZIONI

! PERICOLO: per ridurre il rischio di gravi lesioni personali, spegnere l'elettrotensile e rimuovere la batteria prima di eseguire qualsiasi regolazione o rimozione/installazione di dotazioni o accessori. Un avvio accidentale potrebbe provocare lesioni a persone.

Regolazione dell'altezza del manico

(Fig. D, E)

Il tosaerba viene fornito nella modalità di conservazione. Occorrerà regolare il manico nella posizione operativa prima di continuare.

1. Per sbloccare il manico **4** dalla posizione di conservazione, tirare e ruotare di mezzo giro in senso orario le due manopole di bloccaggio del manico **6** situate ad entrambi i lati del manico, come illustrato nella Fig. D.
2. Alzare il manico nella posizione operativa.
3. Individuare i due fori di fermo del manico **16** sulle staffe del manico, **7**, illustrati nella Fig. E.
4. Regolare il manico nella posizione più comoda per l'operatore e bloccarlo ruotando le manopole di bloccaggio **6** in senso antiorario e inserendo i rispettivi perni nei fori di fermo desiderati.

Sacco raccogliherba (Fig. F, G)

! PERICOLO: sfilare la chiave di sicurezza ed estrarre le batterie prima di rimuovere l'inserto per pacciamatura e quando si apre il coperchio del portello posteriore e si installa il sacco raccogliherba.

1. Prima di procedere alla fase 2, assicurarsi che l'inserto per pacciamatura **22** (Fig. G) sia stato rimosso dal tosaerba.
2. Sollevare il coperchio del portello posteriore (11) e collocare il sacco raccogliherba **12** sul tosaerba in modo che i ganci del sacco **18** si appoggino sulle linguette **21**, come illustrato nella Figura G, quindi abbassare il coperchio del portello posteriore.

Inserto per pacciamatura (Fig. A, G)

! PERICOLO: sfilare la chiave di sicurezza ed estrarre le batterie prima di rimuovere il sacco raccogliherba, e quando si installa l'inserto per pacciamatura.

1. Prima di passare alla fase 2 assicurarsi che il sacco raccogliherba **12** non sia montato.
2. Sollevare il coperchio del portello posteriore **11** e fare scorrere l'inserto per pacciamatura **22** completamente nel tosaerba, come illustrato nella Figura G.
3. Prima di azionare il tosaerba, assicurarsi che il coperchio del portello posteriore si chiuda completamente.

Scarico posteriore

! PERICOLO: sfilare la chiave di sicurezza ed estrarre le batterie prima di rimuovere il sacco raccogliherba e l'inserto per pacciamatura.

1. Per fare funzionare il tosaerba nella modalità con scarico posteriore rimuovere sia il sacco raccogliherba e l'inserto per pacciamatura.
2. Per utilizzare la modalità con scarico posteriore assicurarsi che il coperchio posteriore sia abbassato.

NOTA: il portello posteriore è fatto in modo che l'apertura (nella parte inferiore) non si chiuda completamente.

FUNZIONAMENTO

! PERICOLO: per ridurre il rischio di gravi lesioni personali, spegnere l'elettrotensile e rimuovere la batteria prima di eseguire qualsiasi regolazione o rimozione/installazione di dotazioni o accessori. Un avvio accidentale potrebbe provocare lesioni a persone.

Inserimento e rimozione delle batterie

(Fig. H)

! PERICOLO: VERIFICARE CHE LA CHIAVE DI SICUREZZA SIA STATA RIMOSSA PER EVITARE L'AZIONAMENTO DELL'INTERRUTTORE MENTRE SI ESTRAE O SI INSERISCE LA BATTERIA.

Questo tosaerba è concepito per funzionare con due batterie di uguale capacità. Esso non funziona con una sola batteria e, se vengono installate batterie con capacità diverse, quella con la capacità minore, quando si esaurisce, causa lo spegnimento della macchina.

NOTA: per risultati ottimali, assicurarsi che ciascuna delle due batterie sia completamente carica prima dell'uso.

Installazione delle batterie

1. Sollevare e tenere il coperchio delle porte batteria **9** fino a scoprire le porte batteria **23**.
2. Inserire una batteria **16** in ciascuna delle due porte batteria finché si avverte un clic (Fig. H). Assicurarsi che le batterie siano insediate a fondo e completamente bloccate in posizione.
3. Chiudere il coperchio delle porte batteria. Assicurarsi che il coperchio sia completamente bloccato prima di avviare il tosaerba.

Estrazione delle batterie

1. Aprire il coperchio delle porte batteria **9** come descritto sopra.
2. Premere il pulsante di rilascio della batteria **15** sulla batteria ed estrarre la batteria **16** dall'utensile.

LEGGERE QUESTO MANUALE DI ISTRUZIONI PRIMA DI UTILIZZARE IL TOSAERBA

Per un elenco completo dei componenti fare riferimento alla Figura A all'inizio di questo manuale. Conservare questo manuale di istruzioni per successive consultazioni.

⚠ PERICOLO: lama mobile e affilata. Non mettere in funzione il tosaerba nella modalità di scarico laterale se lo sportello posteriore non è chiuso dalla tensione della molla, dato che si potrebbero subire e causare lesioni personali gravi. Portare il tosaerba presso il centro di assistenza più vicino per farlo riparare.

⚠ PERICOLO: non mettere in funzione il tosaerba se il manico non è bloccato in posizione.

⚠ PERICOLO: lama mobile e affilata. Non utilizzare mai il tosaerba nella modalità con sacco raccogliherba se i ganci per appenderlo sul cesto raccogliherba non sono insediati correttamente sul tosaerba e il portello di scarico posteriore non appoggiato saldamente contro la parte superiore del cesto raccogliherba, in quanto ciò potrebbe comportare gravi lesioni personali.

⚠ AVVERTENZA: lasciare che il tosaerba funzioni al suo ritmo. Non sovraccaricarlo.

Regolazione dell'altezza del tosaerba (Fig. I)

L'altezza del taglio viene regolata per mezzo del meccanismo centrale di regolazione dell'altezza.

NOTA: se non si è sicuri dell'altezza di taglio, iniziare a tagliare l'erba con la leva di regolazione dell'altezza **10** nella posizione rivolta verso la parte posteriore dell'elettrotensile e abbassare l'altezza secondo la necessità, come illustrato nella Figura I.

Taratura dell'altezza di taglio

1. Estrarre la leva di regolazione dell'altezza del tosaerba **10** dalla tacca di bloccaggio **17**.
2. Spostare la leva verso la parte posteriore dell'elettrotensile per aumentare l'altezza di taglio.
3. Spostare la leva verso la parte anteriore dell'elettrotensile per ridurre l'altezza di taglio.
4. Spingere la leva di regolazione dell'altezza in una delle tacche di bloccaggio.

Chiave di sicurezza (Fig. J)

⚠ PERICOLO: lama mobile e affilata. Per prevenire l'avvio accidentale o l'uso non autorizzato del tosaerba senza filo, nell'elettrotensile è stata incorporata una chiave di sicurezza **3**. Il tosaerba viene completamente disabilitato quando la chiave di sicurezza viene rimossa dallo stesso.

NOTA: la chiave di sicurezza presenta un foro al centro per consentire di riporla appendendola a un chiodo, fuori dalla portata dei bambini.

⚠ PERICOLO: le lame rotanti possono causare lesioni personali gravi. Per prevenire gravi lesioni personali sfilare la chiave di sicurezza ed estrarre le batterie quando si lascia il tosaerba incustodito o quando è in carica o viene sottoposto a interventi di pulizia, manutenzione o assistenza, oppure quando viene trasportato, sollevato o riposto.

Avvio del tosaerba (Figg. K – L)

⚠ PERICOLO: lama mobile e affilata. Non tentare mai di escludere il funzionamento di questo interruttore

e del sistema con chiave di sicurezza dato che ciò potrebbe causare lesioni personali gravi.

NOTA: il tosaerba può funzionare solo se le batterie sono installate e la chiave di sicurezza è inserita.

1. Inserire la chiave di sicurezza **3** nella scatola interruttore di ACCENSIONE/SPEGNIMENTO **1** fino a quando è inserita a fondo, come illustrato nella Figura K. A questo punto il tosaerba è operativo.
2. Il tosaerba è dotato di una speciale scatola interruttore di ACCENSIONE/SPEGNIMENTO **1**. Per azionare il tosaerba, premere il pulsante di ACCENSIONE/SPEGNIMENTO **2** sulla scatola interruttore di ACCENSIONE/SPEGNIMENTO **1**, quindi tirare l'impugnatura a staffa **5** verso la barra del manico, come illustrato nella Figura L. Una volta avviato il tosaerba è possibile rilasciare il pulsante di ACCENSIONE/SPEGNIMENTO.
3. Per spegnere il tosaerba (OFF), rilasciare l'impugnatura a staffa **5**.

⚠ AVVERTENZA: non tentare mai di bloccare un interruttore o l'impugnatura a staffa in posizione di accensione (ON).

NOTA: una volta tornata nella posizione originale, l'impugnatura a staffa attiva il meccanismo di frenatura automatica. Il motore frena meccanicamente e la lama del rasoerba si ferma fino a tre secondi.

Sovraccarico del tosaerba

Per prevenire danni dovuti a condizioni di sovraccarico, non tentare di rimuovere troppa erba in una sola passata. Rallentare la velocità di taglio oppure aumentare l'altezza di taglio.

Conservazione (Figg. A, M)

⚠ PERICOLO: la lama rotante può causare lesioni gravi. Rilasciare l'impugnatura a staffa (5) per spegnere il tosaerba, sfilare la chiave di sicurezza e rimuovere le batterie prima di sollevare, trasportare o riporre il tosaerba. Conservarlo in un luogo asciutto.

⚠ ATTENZIONE: punto di schiacciamento. Per evitare di rimanere schiacciati, mantenere le dita lontano dall'area tra le staffe del manico quando i manici vengono ripiegati.

⚠ ATTENZIONE: Assicurarsi che il cavo non si allunghi e non rimanga schiacciato tra il manico e la staffa del manico durante il ripiegamento. Ciò può provocare danni al cavo.

Il manico del tosaerba può essere facilmente ripiegato per essere conservarlo in modo rapido e comodo.

1. Per sbloccare il manico **4**, dalla posizione di conservazione tirare e ruotare di mezzo giro in senso orario le due manopole di bloccaggio del manico **6** situate ad entrambi i lati del manico.

- Piegare il manico verso la parte anteriore del tosaerba, come illustrato nella Fig. M.
- Individuare i due fori di fermo del manico **8** sulle staffe del manico, **7**, illustrati nella Fig. M.
- Bloccare il manico ruotando in senso antiorario le manopole di bloccaggio **6** e inserendo i rispettivi perni nei fori di fermo desiderati, e assicurarsi che il manico sia saldamente agganciato, come illustrato nella Fig. M.

Trasporto del tosaerba (Figg. A, N)

! **PERICOLO:** le lame rotanti possono causare lesioni personali gravi. Per prevenire gravi lesioni personali sfilare la chiave di sicurezza ed estrarre le batterie quando si lascia il tosaerba incustodito o quando è in carica o viene sottoposto a interventi di pulizia, manutenzione o assistenza, oppure quando viene trasportato, sollevato o riposto.

- Il tosaerba può essere trasportato utilizzando le pratiche maniglie di trasporto **14** e **15**, come illustrato nella Figura N. NON tentare di sollevare il rasaerba afferrando il manico principale **4**.

Consigli per il taglio dell'erba

! **AVVERTENZA:** ispezionare sempre la zona dove deve essere usato il tosaerba ed eliminare sassi, bastoncini, fili di ferro, ossa e qualsiasi altro detrito che potrebbe essere lanciato dalla lama mentre gira.

! **AVVERTENZA:** sui pendii, tagliare l'erba trasversalmente e mai procedendo verticalmente in su e in giù. Prestare la massima attenzione quando si cambia direzione su di un pendio. Non tagliare l'erba su pendii molto ripidi. Mantenersi sempre in equilibrio.

- Rilasciare l'impugnatura a staffa per spegnere il tosaerba quando si attraversano zone ghiaiate (la lama che gira potrebbe lanciare i sassi).
- Regolare il tosaerba all'altezza di taglio più massima quando si falcia su terreni brulli o con erbacce alte. Se si taglia troppa erba in una sola passata, il motore si può sovraccaricare, arrestando il tosaerba. Consultare il capitolo **Ricerca guasti e risoluzione**.
- Se nella stagione di crescita rapida dell'erba si usa il sacco raccogliherba (12), l'erba potrebbe intasare l'apertura di scarico. Rilasciare l'impugnatura a staffa per spegnere il tosaerba e sfilare la chiave di sicurezza e le batterie. Rimuovere il cesto raccogliherba e scrollare lo sfalcio verso la parte posteriore del sacco. Rimuovere anche sfalcio e detriti che possono essersi accumulati attorno all'apertura di scarico. Sostituire il cesto raccogliherba.
- Se il tosaerba dovesse iniziare a vibrare in modo anomalo, rilasciare l'impugnatura a staffa per spegnere il tosaerba e sfilare la chiave di sicurezza. Verificare immediatamente quale possa essere la causa. Una vibrazione segnala la presenza di problemi. Non far funzionare il tosaerba fino a quando non è stato eseguito un controllo di manutenzione. Consultare il capitolo **"Ricerca guasti e risoluzione"** di questo manuale.

- Per risultati di taglio ottimali mantenere la lama affilata e bilanciata.
- Ispezionare e pulire a fondo il tosaerba dopo ogni utilizzo in quanto l'erba incrostata sulla scocca col tempo pregiudica le prestazioni della macchina.
- RILASCIARE SEMPRE L'IMPUGNATURA A STAFFA PER SPEGNERE IL TOSAERBA, SFILARE LA CHIAVE DI SICUREZZA E RIMUOVERE LE BATTERIE QUANDO LO SI LASCIA INCUSTODITO ANCHE PER UN BREVE PERIODO DI TEMPO.**

I suggerimenti riportati di seguito serviranno a ottenere la durata di funzionamento massima del tosaerba senza filo.

- Rallentare nelle zone dove l'erba è particolarmente lunga o folta.
- Evitare di tagliare l'erba bagnata dalla pioggia o dalla rugiada.
- Tagliare l'erba frequentemente, in modo particolare durante i periodi di crescita rapida.

NOTA: si raccomanda di ricaricare il tosaerba dopo l'uso, per prolungare la vita utile della batteria. Una ricarica frequente non danneggia la batteria e assicura che sarà completamente carica e pronta per l'impiego successivo. Riporre una batteria non completamente carica riduce la sua vita utile.

MANUTENZIONE

! **PERICOLO:** per ridurre il rischio di gravi lesioni personali, spegnere l'elettrotensile e rimuovere la batteria prima di eseguire qualsiasi regolazione o rimozione/installazione di dotazioni o accessori. Un avvio accidentale potrebbe provocare lesioni a persone.

Rimozione e installazione della lam (Figg. O – Q)

! **PERICOLO: RISCHIO DI LESIONI PERSONALI.** AL MOMENTO DI RIASSEMBLARE IL GRUPPO LAMA, ASSICURARSI CHE SIANO INSTALLATE CORRETTAMENTE TUTTE LE PARTI, COME DESCRITTO SOTTO. UN ASSEMBLAGGIO SCORRETTO DELLA LAMA O DI ALTRE PARTI DEL GRUPPO LAMA POTREBBE CAUSARE LESIONI PERSONALI GRAVI.

! **PERICOLO:** per ridurre il rischio di gravi lesioni personali, spegnere l'elettrotensile e rimuovere la batteria prima di eseguire qualsiasi regolazione o rimozione/installazione di dotazioni o accessori. Un avvio accidentale potrebbe provocare lesioni a persone.

- Tagliare un pezzo di legno 2x4 **24**, lungo 610 mm per impedire che la lama ruoti quando si rimuove il dado flangiato **25**.

! **AVVERTENZA:** indossare guanti e occhiali di protezione idonei. Girare il tosaerba di lato. Fare attenzione ai bordi taglienti della lama.

2. Posizionare il pezzo di legno e svitare il dado flangiato (25) utilizzando una chiave da 18 mm **26**, come illustrato nella Figura Q.
3. Rimuovere il distanziale di metallo quadrato della lama **27**, l'isolatore di plastica quadrato della lama **28** e la lama **29**, come illustrato nella Fig. P. Non rimuovere la girante della lama **30**. Esaminare tutti i pezzi per controllare che non siano danneggiati e sostituirli se necessario.
4. Installare la lama nuova o riaffilata **29** sul perno portante **31** della girante della lama **30**, come illustrato nella Fig. P.

NOTA: Quando si monta una lama nuova o riaffilata sul perno portante **31** della girante della lama **30** accertarsi che il lato della lama a contatto dell'erba sia rivolto verso il terreno quando il tosaerba viene riportato nella posizione verticale normale.

5. Infilare l'isolatore **28** sulla lama in modo che i labbri rialzati su un lato si innestino nei bordi della lama.
6. Infilare il distanziale della lama (27) in modo che si insedi all'interno dei labbri rialzati sul lato opposto dell'isolatore della lama. Accertarsi di allineare le parti piatte nel foro del distanziale della lama con quelle piatte dell'albero, facendo ruotare contemporaneamente la lama e l'isolatore in base alla necessità.
7. Posizionare il pezzo di legno **24** in modo da impedire che la lama ruoti, come illustrato nella Fig. Q. Installare il dado flangiato **25** con la flangia contro il distanziale della lama **27** e serrarlo saldamente con una chiave.

Affilatura della lama

MANTENERE AFFILATA LA LAMA PER OTTENERE LE MIGLIORI PRESTAZIONI DEL TOSAERBA. UNA LAMA CONSUMATA NON TAGLIA NETTAMENTE L'ERBA.

- Il modello DCMW564 richiede la lama di ricambio DT20671.

L'utilizzo di accessori non raccomandati nel presente manuale può essere pericoloso.



AVVERTENZA: Indossare occhiali di protezione idonei quando si smonta, si affila e si rimonta una lama. Assicurarsi che la chiave di sicurezza e le batterie siano stati rimossi.

In circostanze normali, è di solito sufficiente affilare la lama due volte durante la stagione di taglio. La sabbia spunta rapidamente la lama. Se il prato cresce su un terreno sabbioso, può essere necessaria un'affilatura più frequente. **SOSTITUIRE IMMEDIATAMENTE LAME PIEGATE O DANNEGGIATE.**

Operazioni durante l'affilatura della lama

- Verificare che la lama rimanga bilanciata.
- Affilare la lama in base all'angolo di taglio originale.
- Affilare i bordi ad entrambe le estremità della lama, asportando quantitativi pari di materiale da entrambe le estremità.

Affilatura della lama in una morsa (Fig. R)

1. Prima di rimuovere la lama, assicurarsi che l'impugnatura a staffa sia stata rilasciata, che la lama si sia arrestata e che la chiave di sicurezza e le batterie siano stati rimossi.

2. Rimuovere la lama dal tosaerba. (Vedere le istruzioni nel capitolo **Rimozione e installazione della lama**).
3. Bloccare la lama **29** in una morsa **32**.
4. Indossare occhiali di protezione e guanti adeguati e fare attenzione a non tagliarsi.
5. Limare con attenzione i bordi taglienti della lama con una lima sottile **33** o con una pietra per affilare, conservando il filo originale.
6. Verificare che la lama sia bilanciata. (Vedere le istruzioni per il **Bilanciamento della lama**).
7. Sostituire la lama sul tosaerba e serrarla saldamente.

Bilanciamento della lama (Fig. S)

Controllare il bilanciamento della lama **29** infilando su un chiodo o su un cacciavite con gambo rotondo **34**, serrati orizzontalmente in una morsa (32, il foro centrale della lama). Se una delle estremità della lama ruota cadendo verso il basso, affilare il bordo tagliente dell'estremità cadente. La lama è correttamente bilanciata se nessuna delle due estremità cade. bilanciata se nessuna delle due estremità cade.



Lubrificazione

La lubrificazione non è necessaria. Non oliare le ruote, dato che sono dotate di superfici portanti in plastica che non richiedono lubrificazione.



Pulizia

Rilasciare l'impugnatura a staffa **5** per spegnere il tosaerba, attendere che la lama si fermi e sfilare la chiave di sicurezza. Rimuovere l'eventuale sfalco accumulatosi sulla parte inferiore della scocca del tosaerba. Dopo vari impieghi, controllare che tutti gli elementi di fissaggio in vista siano ben saldi.



AVVERTENZA: soffiare via la polvere dall'alloggiamento con aria compressa, non appena vi sia sporco visibile all'interno e intorno alle prese d'aria di ventilazione. Quando si esegue questa procedura indossare occhiali di protezione e mascherine antipolvere omologati.



AVVERTENZA: non utilizzare solventi o altri prodotti chimici aggressivi per pulire le parti non metalliche dell'apparato. Questi prodotti chimici indeboliscono i materiali utilizzati per questi componenti. Utilizzare un panno inumidito solo con acqua e sapone delicato. Non far penetrare del liquido all'interno dell'apparato, e non immergere alcuno dei suoi componenti direttamente in un liquido.

Prevenzione della corrosione

Fertilizzanti e altre sostanze chimiche per il giardinaggio contengono agenti che accelerano notevolmente la corrosione dei metalli. Se si taglia l'erba in zone dove sono stati usati fertilizzanti o prodotti chimici, il tosaerba deve essere pulito subito dopo l'impiego nel modo seguente: Rilasciare

l'impugnatura a staffa **5** per spegnere il tosaerba e scollegare il tosaerba dalla corrente. Strofinare tutte le parti esposte con un panno umido.

Accessori su richiesta



AVVERTENZA: su questo prodotto sono stati collaudati soltanto gli accessori offerti da DEWALT, quindi l'utilizzo di accessori diversi potrebbe essere rischioso. Per ridurre il rischio di lesioni, su questo prodotto vanno utilizzati solo gli accessori raccomandati DEWALT.

Rivolgersi al proprio rivenditore per ulteriori informazioni sugli accessori più adatti.

Rispetto ambientale



Raccolta differenziata. I prodotti e le batterie contrassegnati con questo simbolo non devono essere smaltiti con i normali rifiuti domestici.

Prodotti e batterie contengono materiali che possono essere recuperati o riciclati diminuendo la domanda di materie prime. Si prega di riciclare prodotti elettrici e batterie secondo le disposizioni locali. Ulteriori informazioni sono disponibili all'indirizzo www.2helpu.com.

Pacco batteria ricaricabile

Questo pacco batteria a lunga durata deve essere ricaricato quando non fornisce più energia sufficiente per eseguire compiti che prima erano eseguiti agevolmente. Al termine della sua vita operativa, il pacco batteria va smaltito con la dovuta cura per l'ambiente.

- Far scaricare il pacco batteria completamente, quindi rimuoverlo dalla radio.
- Le batterie agli ioni di litio sono riciclabili. Consegnarle al proprio concessionario o presso un'apposita stazione di riciclaggio. Le batterie raccolte verranno riciclate o smaltite in modo appropriato.

RICERCA GUASTI E RISOLUZIONE

Se l'elettrotensile non dovesse funzionare correttamente, seguire le istruzioni riportate di seguito. Se non è comunque possibile risolvere il problema, rivolgersi al riparatore DEWALT di zona.



AVVERTENZA: prima di continuare, rilasciare l'impugnatura a staffa per spegnere il tosaerba e attendere che la lama si arresti.

Problema	Soluzione possibile
Il tosaerba non funziona quando l'impugnatura a staffa viene attivata	<p>Verificare che il tosaerba sia correttamente collegato alla corrente e che il pulsante sulla scatola interruttore sia completamente premuto, prima di tirare l'impugnatura a staffa.</p> <p>Rilasciare l'impugnatura a staffa per spegnere il tosaerba. Rimuovere la chiave di sicurezza e le batterie, capovolgere il tosaerba e controllare che la lama possa ruotare liberamente.</p> <p>Controllare che nella sede delle batterie non siano presenti detriti e che le batterie siano collegate correttamente.</p> <p>Le batterie sono stata ricaricate completamente? Premere il pulsante dello stato di carica.</p>
Il motore si spegne durante la falciatura	<p>Rilasciare l'impugnatura a staffa per spegnere il tosaerba. Rimuovere la chiave di sicurezza e le batterie, capovolgere il tosaerba e controllare che la lama possa ruotare liberamente.</p> <p>Regolare l'altezza di taglio delle ruote sulla posizione più alta e avviare il tosaerba.</p> <p>Controllare che nella sede delle batterie non siano presenti detriti e che le batterie siano collegate correttamente.</p> <p>Le batterie sono stata ricaricate completamente? Premere il pulsante dello stato di carica.</p> <p>Evitare di sovraccaricare il tosaerba. Rallentare la velocità di taglio oppure aumentare l'altezza di taglio.</p>
Il tosaerba funziona ma le prestazioni di taglio non sono soddisfacenti	<p>Rilasciare l'impugnatura a staffa per spegnere il tosaerba. Scollegare il tosaerba dalla corrente. Capovolgere il tosaerba e controllare:</p> <ul style="list-style-type: none"> • Affilatura della lama – mantenere ben affilata la lama. • Verificare che la scocca e il condotto di scarico non siano intasati. <p>Le ruote possono essere state regolate a un'altezza troppo bassa per le condizioni dell'erba. Aumentare l'altezza di taglio.</p>
Il tosaerba è troppo duro da spingere	<p>Rilasciare l'impugnatura a staffa per spegnere il tosaerba. Scollegare il tosaerba dalla corrente. Aumentare l'altezza di taglio per ridurre la resistenza della scocca sull'erba. Controllare che ogni ruota giri liberamente.</p>

Problema	Soluzione possibile
Mower is abnormally noisy and vibrates	<p>Rilasciare l'impugnatura a staffa per spegnere il tosaerba. Scollegare il tosaerba dalla corrente. Girare di lato il tosaerba e controllare la lama per verificare che non si sia piegata o danneggiata. Se la lama è danneggiata, sostituirla con una di ricambio DEWALT. Se la parte inferiore della scocca è danneggiata, portare il tosaerba presso un centro assistenza DEWALT autorizzato.</p> <p>Se non vi sono danni visibili sulla lama e il tosaerba continua a vibrare:</p> <ul style="list-style-type: none"> • Rilasciare l'impugnatura a staffa per spegnere il tosaerba. • Scollegare il tosaerba dalla corrente. • isassemblare l'intero gruppo lama, come descritto nella paragrafo "Rimozione e installazione della lama". • Rimuovere gli eventuali detriti presenti e pulire tutti i pezzi. • Sostituire ciascun pezzo, come descritto nel paragrafo "Rimozione e installazione della lama". <p>Se il tosaerba continua a vibrare, portarlo presso un centro di assistenza DEWALT autorizzato.</p>
Il LED del caricabatterie non si accendono	<p>Controllare la connessione della spina.</p> <p>Sostituire il caricabatterie.</p>
Il tosaerba non raccoglie lo sfalcio nel sacco	<p>Condotto intasato. Rilasciare l'impugnatura a staffa per spegnere il tosaerba. Scollegare il tosaerba dalla corrente. Eliminare lo sfalcio dal condotto.</p> <p>Aumentare l'altezza di taglio delle ruote per accorciare la lunghezza del taglio.</p> <p>Sacco pieno. Svuotare il sacco più frequentemente.</p>

2 X 18V GAZONMAAIER DCMW564

Hartelijk gefeliciteerd!

U hebt gekozen voor een DEWALT gereedschap. Jarenlange ervaring, grondige productontwikkeling en innovatie maken DEWALT tot een van de betrouwbaarste partners voor gebruikers van professioneel gereedschap.

Technische gegevens

		DCMW564
Spanning	V_{DC}	2 x 18
Type		1
Accutype		Li-Ion
Onbelaste snelheid	rpm	3300
Bladlengte	cm	48
Uitgangsvermogen	kg	25,9

Lawaaiwaarden en vibratiewaarden (triax-vectorsom) volgens EN60335.

L_{PA} (emissie geluidsdrukniveau)	dB(A)	79,5
L_{WA} (niveau geluidsvermogen)	dB(A)	92
K (onzekerheid voor het gegeven geluidsniveau)	dB(A)	2,0

Waarde gewogen trilling hand/arm:

Vibratie-emissiewaarde a_{h1} =	m/s^2	2,5
Onzekerheid K =	m/s^2	1,5

Het vibratie-emissieniveau dat in dit informatieblad wordt gegeven, is gemeten in overeenstemming met een gestandaardiseerde test volgens EN60335 en kan worden gebruikt om het ene gereedschap met het andere te vergelijken. Het kan worden gebruikt voor een eerste inschatting van blootstelling.

! **WAARSCHUWING:** *Het verklaarde vibratie-emissieniveau geldt voor de hoofdtoepassingen van het gereedschap. Als het gereedschap echter voor andere toepassingen wordt gebruikt, dan wel met andere accessoires of slecht wordt onderhouden, kan de vibratie-emissie verschillen. Dit kan het blootstellingsniveau aanzienlijk verhogen gedurende de totale arbeidsduur.*

Een inschatting van het blootstellingsniveau aan vibratie dient ook te worden overwogen wanneer het gereedschap wordt uitgeschakeld of als het aan staat maar geen daadwerkelijke werkzaamheden uitvoert. Dit kan het blootstellingsniveau aanzienlijk verminderen gedurende de totale arbeidsduur.

Stel aanvullende veiligheidsmaatregelen op om de operator te beschermen tegen de effecten van vibratie, zoals: onderhoud het gereedschap en de accessoires, houd de handen warm, organisatie van werkpatronen.

EG-conformiteitsverklaring

Richtlijn Voor Machines



2 X 18V Gazonmaaier DCMW564

DEWALT verklaart dat deze producten zoals beschreven onder **Technische gegevens** in overeenstemming zijn met: 2006/42/EG, EN60335-1:2012 + A11:2014, EN 60335-2-77:2010. Deze producten voldoen ook aan de Richtlijn 2014/30/EU en 2011/65/EU. Neem voor meer informatie contact op met DEWALT via het volgende adres of kijk op de achterzijde van de gebruiksaanwijzing.

De ondergetekende is verantwoordelijk voor de samenstelling van het technische bestand en legt deze verklaring af namens DEWALT.

2000/14/EG, Gazonmaaier, L < 50 cm, Bijlage V DEKRA Certification B.V., Meander 1051 / Postbus 5185

6825 MJ ARNHEM / 6802 ED ARNHEM, Nederland
Aangemelde instantie ID-nr.: 0344

Niveau van akoestisch vermogen volgens 2000/14/EG (Artikel 12, bijlage III, L < 50cm):

L_{WA} (gemeten geluidsvermogen) 92 dB(A)
onzekerheid (K) = 2 dB(A)

L_{WA} (gegarandeerd geluidsvermogen) 96 dB(A)

Markus Rempel
Directeur Engineering
DEWALT, Richard-Slinger-Strasse 11,
D-65510, Idstein, Duitsland
19.12.2017



WAARSCHUWING: *Lees de instructiehandleiding om het risico op letsel te verminderen.*

Definities: Veiligheidsrichtlijnen

De definities hieronder beschrijven de ernstgraad voor elk signaalwoord. Gelieve de handleiding te lezen en op deze symbolen te letten.



GEVAAR: *Wijst op een dreigende gevaarlijke situatie die, indien niet vermeden, zal leiden tot de dood of ernstige verwondingen.*



WAARSCHUWING: *Wijst op een mogelijk gevaarlijke situatie die, indien niet vermeden, zou kunnen leiden tot de dood of ernstige letsels.*



VOORZICHTIG: *Wijst op een mogelijk gevaarlijke situatie die, indien niet vermeden, kan leiden tot kleine of matige letsels.*

Accu's				Laders/Laadtijden (Minuten)					
Cat #	V _{DC}	Ah	Gewicht (kg)	DCB107	DCB113	DCB115	DCB118	DCB132	DCB119
DCB546	18/54	6,0/2,0	1.05	270	140	90	60	90	X
DCB547	18/54	9,0/3,0	1.25	420	220	140	85	140	X
DCB181	18	1,5	0,35	70	35	22	22	22	45
DCB182	18	4,0	0,61	185	100	60	60	60	120
DCB183/B	18	2,0	0,40	90	50	30	30	30	60
DCB184/B	18	5,0	0,62	240	120	75	75	75	150
DCB185	18	1,3	0,35	60	30	22	22	22	X
DCB187	18	3.0	0.48	140	70	45	45	45	90

OPMERKING: Geeft een handeling aan **waarbij geen persoonlijk letsel optreedt** die, indien niet voorkomen, **schade aan goederen kan** veroorzaken.



Wijst op risico van een elektrische schok.



Wijst op brandgevaar.

Instructies voor de veiligheid



WAARSCHUWING: Bij draadloze apparaten moeten bepaalde elementaire voorzorgsmaatregelen, waaronder de navolgende, in acht worden genomen zodat het gevaar voor brand, elektrische schokken, persoonlijk letsel en materiële schade tot een minimum wordt beperkt.



WAARSCHUWING: De veiligheidsregels moeten worden opgevolgd wanneer u de machine gebruikt. Lees voor uw eigen veiligheid en de veiligheid van omstanders deze instructies voordat u de machine gebruikt. Bewaar de instructies voor later gebruik.

- Lees deze handleiding zorgvuldig door voordat u de machine in gebruik neemt.
- In deze handleiding wordt ingegaan op het beoogde gebruik. Het gebruik van andere accessoires of hulpstukken dan wel de uitvoering van andere handelingen dan in deze gebruikershandleiding worden aanbevolen, kan tot persoonlijk letsel leiden.
- Bewaar deze handleiding zorgvuldig zodat u deze altijd nog eens kunt raadplegen.

BEWAAR ALLE WAARSCHUWINGEN EN INSTRUCTIES ALS TOEKOMSTIG REFERENTIEMATERIAAL

Gebruik van de machine

Ga bij gebruik van de machine altijd voorzichtig te werk.

- Deze machine mag niet zonder supervisie door jonge of lichamelijk zwakke mensen worden gebruikt.
- De machine mag niet als speelgoed worden gebruikt.
- Laat kinderen of dieren niet in de buurt van de werkomgeving komen, en laat ze de machine niet aanraken.
- Let extra goed op wanneer u de machine in de buurt van kinderen gebruikt.

- Gebruik de machine alleen op een droge locatie. De machine mag niet nat worden.
- Dompel de machine niet onder in water.
- Open de carrosserie niet. Binnenin bevinden zich geen onderdelen waaraan de gebruiker onderhoud kan uitvoeren.
- Gebruik de machine niet in een omgeving met explosiegevaar, zoals in de nabijheid van brandbare vloeistoffen, gassen of stof.
- Controleer voor gebruik altijd of de bladen, de bouten van de bladen en het maagedeelte niet versleten of beschadigd zijn. Vervang versleten of beschadigde bladen en bouten tegelijkertijd zodat alles beter op elkaar afgestemd blijft.
- Werk nooit met de machine terwijl er mensen, en vooral niet terwijl er kinderen of huisdieren dicht bij u in de buurt zijn.
- Bedenk dat de gebruiker van de machine verantwoordelijk is voor eventuele ongelukken of voor gevaren waaraan andere mensen of hun eigendommen worden blootgesteld.

Vóór gebruik

- Draag altijd stevige schoenen en een lange broek wanneer u de machine gebruikt. Werk niet met de machine op blote voeten of op sandalen. Draag geen kleding die ruim zit of die loshangende koorden of riemen heeft.
- Inspecteer het gebied waar u met de machine aan het werk gaat grondig en verwijder alle voorwerpen die door de machine kunnen worden weggeslingerd.
- Controleer voor gebruik altijd of het blad, de bladmoer en het maagedeelte niet versleten of beschadigd zijn. Vervang versleten of beschadigde componenten in sets zodat de machine in balans blijft. Vervang beschadigde of onleesbare etiketten.

Na gebruik

- Bewaar de machine na gebruik op een droge, goed geventileerde plaats, buiten het bereik van kinderen.
- Kinderen mogen geen toegang hebben tot de opslaglocatie.
- Wanneer de machine in de auto staat, moet u de machine in de kofferruimte plaatsen of goed vastzetten, zodat de machine niet kan wegschieten bij plotselinge veranderingen in snelheid of richting.

Inspectie en reparaties

- Controleer de machine vóór gebruik op beschadigingen en defecten. Controleer de machine vooral op gebroken

onderdelen, schade aan de schakelaars en andere omstandigheden die de werking ervan kunnen beïnvloeden.

- Gebruik de machine niet in geval van een of meer beschadigde of defecte onderdelen.
- Laat beschadigde of defecte onderdelen door een van onze servicecentra repareren of vervangen.
- Probeer nooit andere onderdelen te verwijderen of vervangen dan in deze handleiding zijn vermeld.
- Zorg dat uw vingers bij aanpassingen aan de maaier niet klem komen te zitten tussen de bewegende bladen/delen en de vaste delen van de machine.
- Onthoud dat bij het verrichten van onderhoud de bladen kunnen bewegen, ook al is de machine uitgeschakeld.

Aanvullende veiligheidsinstructies voor gazonmaaiers

- Vervoer de machine niet terwijl de stroomvoorziening is ingeschakeld.
- Houd de handgreep stevig met beide handen vast wanneer u met de gazonmaaier werkt.
- Als de gazonmaaier op enig moment moet worden gekanteld, zorg er dan voor dat tijdens het kantelen beide handen in de werkpositie blijven. Houd beide handen in de werkpositie tot de gazonmaaier weer goed op de grond staat.
- Draag nooit een hoofdtelefoon voor radio of muziek wanneer u de gazonmaaier bedient.
- Probeer nooit de wielhoogte aan te passen terwijl de motor draait of terwijl de veiligheidsleutel zich in de behuizing van de schakelaar bevindt.
- Schakel de gazonmaaier als deze vastloopt, uit door de handgreep los te laten, wacht tot het maaiblad tot stilstand is gekomen, en probeer vervolgens pas de blokkering van de uitwerpopening te verwijderen of iets van onder de maaier weg te halen.
- Blijf met uw handen en voeten uit de buurt van het maaigebied.
- Houd zaagbladen scherp. Draag altijd handschoenen bij het hanteren van het maaimes van de gazonmaaier.
- Als u de grasopvang gebruikt, moet u deze regelmatig controleren op slijtage en beschadigingen. Als de grasopvang ernstig is versleten, moet u deze voor uw eigen veiligheid vervangen.
- Ga zeer voorzichtig te werk wanneer u de gazonmaaier achteruit laat rijden of naar u toe trekt.
- Kom niet met uw handen of voeten bij of onder de gazonmaaier. Blijf altijd uit de buurt van uitwerpopening.
- Maak het gebied waar u de gazonmaaier gaat gebruiken vrij van voorwerpen zoals stenen, stokken, draad, speelgoed, botten, enz. Deze kunnen door het blad worden weggeslingerd. Voorwerpen die door het blad worden geraakt, kunnen ernstige verwondingen toebrengen aan personen. Blijf achter de handgreep als de motor draait.
- Gebruik de gazonmaaier niet op blote voeten en niet wanneer u sandalen draagt. Draag altijd stevig schoeisel.
- Trek de gazonmaaier alleen achteruit wanneer dat niet anders kan. Kijk altijd omlaag en achter u voordat en terwijl u achteruit loopt.
- Richt uitgeworpen materiaal niet op anderen. Zorg dat uitgeworpen materiaal niet tegen een muur of obstakel komt. Het materiaal kan terugkaatsen naar de gebruiker van de gazonmaaier. Schakel, wanneer u op grindoppervlakken stuit, de gazonmaaier uit door de handgreep los te laten, en laat het blad tot stilstand komen.
- Gebruik de gazonmaaier niet zonder dat de volledige grasopvang, het uitwerkschild, de achterste beschermkap en andere veiligheidsvoorzieningen op hun plaats zitten en goed functioneren. Controleer regelmatig of alle beschermkappen en veiligheidsvoorzieningen in goede staat zijn en of ze goed werken en hun bedoelde functie uitvoeren. Vervang een beschadigde beschermkap of andere veiligheidsvoorziening voordat u de gazonmaaier weer gebruikt.
- Laat een ingeschakelde gazonmaaier nooit onbeheerd achter.
- Voordat u de gazonmaaier reinigt, de grasopvangzak verwijdert, het uitwerkschild vrijmaakt, de gazonmaaier onbeheerd achterlaat of aanpassingen, reparaties of inspecties uitvoert, moet u altijd de handgreep loslaten zodat de gazonmaaier wordt uitgeschakeld en wachten tot het blad tot stilstand is gekomen.
- Gebruik de gazonmaaier alleen bij daglicht of goed kunstlicht, wanneer voorwerpen op de route van het maaiblad duidelijk zichtbaar zijn voor wie met de gazonmaaier werkt.
- Werk niet met de gazonmaaier wanneer u onder invloed bent van alcohol of drugs, of wanneer u moe bent of ziek. Blijf altijd goed opletten, kijk wat u doet en gebruik uw gezond verstand.
- Vermijd gevaarlijke omgevingen. Gebruik de gazonmaaier nooit in vochtig of nat gras en nooit wanneer het regent. Let er altijd goed op waar u uw voeten zet. Loop rustig en ren niet.
- Laat, als de gazonmaaier ernstig gaat trillen, de handgreep los, wacht tot het blad tot stilstand is gekomen en onderzoek vervolgens onmiddellijk wat de oorzaak van het trillen is. Trillen is over het algemeen een waarschuwing voor problemen zie **De Gids Problemen oplossen** voor advies in het geval van abnormale trilling.
- Draag altijd goede bescherming voor uw ogen en luchtwegen wanneer u met de gazonmaaier werkt.
- Gebruikt u hulpstukken die niet worden aanbevolen voor deze gazonmaaier, dan kan dat leiden tot gevaarlijke situaties. Gebruik uitsluitend accessoires die zijn goedgekeurd door DeWALT.
- Reik nooit buiten uw macht tijdens het werken met de gazonmaaier. Zorg er altijd voor dat u stevig staat en dat u niet uw evenwicht verliest tijdens het werken met de gazonmaaier.
- Maai dwars over het vlak van een helling, nooit omhoog en omlaag. Ga zeer voorzichtig te werk wanneer u op een helling van richting verandert.
- Pas op voor gaten, geulen, hobbels, stenen of andere verborgen voorwerpen. Op oneffen terrein kunt u uitglijden en vallen. Hoog gras kan obstakels verbergen.

- *Maai niet op nat gras of zeer steile hellingen. Als u niet stevig staat, kunt u uitglijden en vallen.*
- *Maai niet in de buurt van steile hellingen, sloten of kades. U kunt uw houvast of evenwicht verliezen.*
- *Laat de maaiër afkoelen voordat u deze opbergt.*
- *Trek de stekker uit het stopcontact en haal de accu uit de machine. Controleer dat alle bewegende onderdelen volledig tot stilstand zijn gekomen:*
 - *Wanneer u maar de machine onbeheerd achterlaat;*
 - *Voordat u een blokkade verwijdert;*
 - *Voordat u de machine controleert, reinigt of eraan werkt.*

Veiligheid van anderen

- *Het is niet de bedoeling dat deze machine wordt gebruikt door personen (waaronder kinderen) met verminderde fysieke, zintuiglijke of psychische vermogens, of met een gebrek aan ervaring en kennis, tenzij onder toezicht van of met aanwijzingen over het gebruik van de machine door een persoon die verantwoordelijk is voor hun veiligheid.*
- *Er moet toezicht worden gehouden op kinderen zodat deze beslist niet met de machine spelen.*
- *Nadat u een vreemd object hebt geraakt. Inspecteer de machine op beschadigingen en voer, zo nodig, reparaties uit.*

Overige risico's

Ondanks het toepassen van de relevante veiligheidsvoorschriften en het implementeren van veiligheidsvoorzieningen kunnen sommige overige risico's niet worden vermeden. Dit zijn:

- *Verwondingen die worden veroorzaakt door het aanraken van draaiende of bewegende onderdelen.*
- *Verwondingen die worden veroorzaakt bij het vervangen van onderdelen, bladen of accessoires.*
- *Verwondingen die worden veroorzaakt door langdurig gebruik van het gereedschap. Las vooral regelmatig pauzes in wanneer u gereedschap langdurig achtereenvolgend gebruikt.*
- *Gehoorschadiging.*
- *Gezondheidsrisico's als gevolg van het inademen van stof dat door gebruik van het gereedschap wordt veroorzaakt (bijvoorbeeld tijdens het werken met hout, vooral eiken, beuken en MDF.)*
- *Til nooit een machine op of draag nooit een machine terwijl de motor loopt.*

Elektrische veiligheid

De elektrische motor is slechts voor één voltage ontworpen. Controleer altijd of het voltage van de accu overeenkomt met het voltage op het typeplaatje. Zorg er ook voor dat het voltage van uw oplader overeenkomt met dat van uw stroomvoorziening.



Uw DEWALT oplader is dubbel geïsoleerd in overeenstemming met EN60335; daarom is geen aarding nodig.

Als het stroom snoer is beschadigd, moet het worden vervangen door een speciaal geprepareerd snoer dat leverbaar is via het DEWALT servicecentrum.

Een verlengsnoer gebruiken

U dient geen verlengsnoer te gebruiken, tenzij dit absoluut noodzakelijk is. Gebruik een goedgekeurd verlengsnoer dat geschikt is voor de stroominvoer van uw oplader (zie **Technische gegevens**). De minimale geleidergrootte is 1 mm²; de maximale lengte is 30 m.

Als u een haspel gebruikt, dient u het snoer altijd volledig af te rollen.

BEWAAR DEZE INSTRUCTIES

Laders

DEWALT laders hoeven niet te worden afgesteld en zijn zo ontworpen dat zij zeer gemakkelijk in het gebruik zijn.

Belangrijke veiligheidsinstructies voor alle acculaders

BEWAAR DEZE INSTRUCTIES: Deze handleiding bevat belangrijke instructies voor de veiligheid en voor de bediening van geschikte batterijladers (raadpleeg **Technische Gegevens**).

- *Lees voordat u de lader gebruikt, alle instructies en aanwijzingen voor de veiligheid op de lader, de accu en het product dat de accu gebruikt.*



WAARSCHUWING: Gevaar voor elektrische schok. Laat geen vloeistof in de lader dringen. Dit zou kunnen leiden tot een elektrische schok.



WAARSCHUWING: Wij adviseren een aardlekschakelaar met een reststroomwaarde van 30mA of minder te gebruiken.



VOORZICHTIG: Gevaar voor brandwonden. Beperk het risico van letsel, laad alleen oplaadbare accu's op van het merk DEWALT. Andere typen accu's zouden uit elkaar kunnen springen en persoonlijk letsel en schade kunnen veroorzaken.



VOORZICHTIG: Houd toezicht op kinderen zodat zij niet met het apparaat kunnen spelen.



OPMERKING: Onder bepaalde omstandigheden, wanneer de stekker van de lader in het stopcontact zit, kunnen de niet-afgedekte laadcontacten binnenin de lader door materiaal of een voorwerp worden kortgesloten. Bepaalde materialen die geleidend zijn, zoals, maar niet uitsluitend, staalwol, aluminiumfolie of een opeenhoping van metaalachtige deeltjes, kunnen beter bij de holtes van de lader worden weggehouden. Trek altijd de stekker uit het stopcontact wanneer er geen accu in de lader zit. Trek de stekker van de lader uit het stopcontact voordat u de lader gaat reinigen.

- **Probeer NIET de accu op te laden met andere laders dan die in deze handleiding worden beschreven.** De lader en de accu zijn speciaal voor elkaar ontworpen.
- **Deze laders zijn niet bedoeld voor een andere toepassing dan het opladen van oplaadbare accu's van DEWALT.** Andere toepassingen kunnen leiden tot het gevaar van brand, elektrische schok of elektrocutie.
- **Stel de lader niet bloot aan regen of sneeuw.**

- **U kunt beter niet aan het snoer trekken wanneer u de stekker van de lader uit het stopcontact trekt.** Er is dan minder risico op beschadiging van het snoer en van de stekker.
- **Het is belangrijk dat u het snoer zo plaatst dat niemand erop kan stappen of erover kan struikelen, en het snoer niet op een andere manier kan beschadigen of onder spanning kan komen te staan.**
- **Gebruik alleen een verlengsnoer als het er werkelijk niet anders kan.** Gebruik van een ongeschikt verlengsnoer kan het risico van brand, elektrische schok of elektrocutie tot gevolg hebben.
- **Plaats niet iets boven op een lader en plaats de lader niet op een zacht oppervlak omdat hierdoor de ventilatiesleuven kunnen worden geblokkeerd en de lader binnenin veel te heet wordt.** Plaats de lader niet in de buurt van een warmtebron. De lader wordt geventileerd door sleuven boven en onder in de behuizing.
- **Gebruik de lader niet met een beschadigd snoer of een beschadigde stekker—laat deze onmiddellijk vervangen.**
- **Gebruik de lader niet als er hard op is geslagen, als de lader is gevallen of op een andere manier beschadigd is.** Breng de lader naar een erkend servicecentrum.
- **Haal de lader niet uit elkaar; breng de lader naar een erkend servicecentrum wanneer service of reparatie nodig is.** Onjuiste montage kan leiden tot het risico van een elektrische schok, elektrocutie of brand.
- **Als het netsnoer is beschadigd, moet het onmiddellijk worden vervangen door de fabrikant, een servicemonteur van de fabrikant of een dergelijk vakbekwaam persoon, zodat risico is uitgesloten.**
- **Trek de stekker van de lader uit het stopcontact voordat u de lader gaat schoonmaken.** Er is dan minder risico van een elektrische schok. Het risico is niet minder wanneer u de accu verwijderd.
- **Probeer NOOIT 2 laders op elkaar aan te sluiten.**
- **De lader is ontworpen voor de 230V stroomvoorziening van een woning. Probeer de lader niet te gebruiken op een andere spanning.** Dit geldt niet voor de 12V-lader.

Een accu opladen (Afb. [Fig.] B)

1. Steek de lader in een geschikt stopcontact voordat u de accu insteekt.
2. Plaats de accu **19** in de lader, en let er daarbij op dat de accu geheel in de lader komt te zitten. Het rode lampje (opladen) knippert herhaaldelijk en dat duidt erop dat het laadproces is gestart.
3. Een volledig opgeladen accu wordt aangegeven door het rode lampje dat constant AAN blijft. De accu is nu volledig opgeladen en kan worden gebruikt of kan in de acculader blijven zitten. Duw, als u de accu uit de lader wilt nemen, op de accu-vrijgaveknop **20** op de accu.

OPMERKING: U kunt maximale prestaties en levensduur van lithium-ion-accu's garanderen door de accu's volledig op te laden voordat u deze voor het eerst in gebruik neemt.

Werking van de lader

Raadpleeg onderstaande indicatoren voor de laadstatus van de accu.

Laadindicaties		
	bezig met opladen	
	volledig opgeladen	
	hete/koude accuvertraging*	

*Het rode lampje knipperen, maar er brandt ook een geel indicatielampje wanneer de functie actief is. Wanneer de accu een geschikte temperatuur heeft bereikt, gaat het gele lampje uit en hervat de lader de laadprocedure.

De geschikte lader(s) laden niet een kapotte accu op. Het lampje zal niet of onregelmatig gaan branden en de lader geeft daarmee aan dat de accu kapot is.

OPMERKING: Dit kan ook betekenen dat er iets mis is met de lader.

Als de lader laat zien dat er een probleem is, laat de lader en de accu dan testen door een geautoriseerd servicecentrum.

Hot/Cold Pack Delay (Vertraging Hete/Koude Accu)

Wanneer de lader waarneemt dat een accu te warm of te koud is, wordt onmiddellijk een Hot/Cold Delay gestart en wordt het laden uitgesteld tot de accu een geschikte temperatuur heeft bereikt. De lader schakelt dan automatisch over op de acculaadstand. Deze functie waarborgt een maximale levensduur van de accu.

Een koude accu zal minder snel worden opgeladen dan een warme accu. De accu zal minder snel opladen gedurende de gehele laadcyclus en zal niet op maximumsnelheid gaan opladen, ook niet als de accu warmer wordt.

De lader DCB115 is voorzien van een interne ventilator voor het koelen van de accu. De ventilator gaat automatisch draaien wanneer de accu moet worden gekoeld. Gebruik de lader nooit als de ventilator niet goed werkt of als de ventilatiesleuven zijn geblokkeerd. Zorg ervoor dat er geen voorwerpen in de lader kunnen komen.

Elektronisch Beveiligingssysteem

XR Li-Ion-gereedschap is ontworpen met een Elektronisch Beveiligingssysteem dat ervoor zorgt dat de accu niet te veel wordt geladen, niet te heet wordt of te veel wordt ontladen. Het product zal automatisch uitgeschakeld worden, als het elektronisch beschermingssysteem actief wordt. Als dit gebeurt, zet u de Lithium-ion-accu op de lader, totdat deze volledig geladen is.

Montage aan de wand

Deze laders kunnen aan de wand worden gemonteerd of rechtop op een tafel of werkoppervlak staan. Plaats bij wandmontage de accu dichtbij een stopcontact en uit de buurt van een hoek of andere obstakels die de doorstroming van lucht kunnen verhinderen. Gebruik de achterzijde van de lader als sjabloon voor de plaatsing van de montageschroeven aan de wand. Monteer de lader stevig met gipsplaatsschroeven (afzonderlijk aan te schaffen), van tenminste 25,4 mm lang

waarvan de schroefkop een diameter heeft van of 7 – 9 mm, in hout geschroefd tot op een optimale diepte, waarbij ongeveer 5,5 mm van de schroef uitsteekt. Houd de sleuven aan de achterzijde van de lader tegenover de uitstekende schroeven en steek montagesleuven volledig op de schroeven.

Instructies voor het reinigen van de lader



WAARSCHUWING: Gevaar voor elektrische schok. **Neem, voordat u met de reiniging begint, de stekker van de lader uit het stopcontact.** U kunt stof en vet van de buitenzijde van de lader verwijderen met een doek of een zachte, niet-metalen borstel. Gebruik geen water of schoonmaakmiddelen. Laat nooit vloeistof in het gereedschap komen; dompel nooit een onderdeel van het gereedschap onder in een vloeistof.

Accu

Belangrijke veiligheidsinstructies voor alle accu's

Als u vervangende accu's bestelt, zorg er dan voor dat u het catalogusnummer en voltage vermeldt.

De accu is niet volledig opgeladen als deze uit de verpakking komt. Voordat u de accu en oplader gebruikt, dient u de onderstaande veiligheidsinstructies te lezen. Volg vervolgens de oplaadprocedures zoals die zijn uitgelegd.

LEES ALLE INSTRUCTIES

- **Laad de accu niet op en gebruik deze niet in een explosieve omgeving, zoals in de nabijheid van ontvlambare vloeistoffen, gassen of stof.** Wanneer u de accu plaatst in of verwijderd uit de lader kan het stof of de damp door een vonk vlamvatten.
- **Gebruik nooit geweld bij het plaatsen van de accu in de lader. Wijzig de accu op geen enkele manier als deze niet past in een lader die niet geschikt is, omdat de accu kan openbarsten waardoor ernstig persoonlijk letsel kan ontstaan.**
- *Laad de accu's alleen op in DeWALT-laders.*
- **Spat NIET met water en dompel de accu niet onder in water of andere vloeistoffen.**
- **Gebruik of bewaar het gereedschap en de accu niet op plaatsen waar de temperatuur 40 °C of meer kan bereiken (bijvoorbeeld in een schuurtje of een metalen loads in de zomer).**
- **Verbrand de accu niet, zelfs niet als deze ernstig beschadigd is of volledig verbruikt.** De accu kan in vuur exploderen. Als lithium ion accu's worden verbrand, komen giftige dampen en materialen vrij.
- **Als de inhoud van de accu in contact met de huid komt, wast u dit onmiddellijk af met water en een milde zeep.** Als accuvloeistof in de ogen komt spoelt u 15 minuten met water in het geopende oog, of totdat de irritatie stopt. Als medische hulp nodig is dient u te vermelden dat de accuelektrolyt is samengesteld uit een mengsel van vloeibare organische carbonaten en lithiumzouten.

- **De inhoud van geopende accucellen kan irritatie aan de luchtwegen veroorzaken.** Zorg voor frisse lucht. Zoek als de symptomen aanhouden medische hulp.



WAARSCHUWING: Gevaar voor brandwonden.

Accuvloeistof kan ontvlambaar zijn als deze aan een vonk of vlam wordt blootgesteld.



WAARSCHUWING: Probeer nooit om welke reden dan ook de accu te openen. Als de behuizing van de accu is gescheurd of beschadigd, zet de accu dan niet in de lader. Klem een accu niet vast, laat een accu niet vallen, beschadig een accu niet. Gebruik een accu of lader waar hard op is geslagen, die is gevallen, waar overheen is gereden of die op welke manier dan ook is beschadigd (dat wil zeggen, doorboord met een spijker, geraakt met een hamer, vertrapt) niet. Een elektrische schok of elektrocutie kan het gevolg zijn. Breng beschadigde accu's terug naar het servicecentrum zodat ze kunnen worden gerecycled.



WAARSCHUWING: Brandgevaar. Berg de accu niet op en vervoer de accu niet op een manier dat metalen voorwerpen in contact kunnen komen met de aansluitpunten van de accu. Bijvoorbeeld, steek de accu niet in een schoortzak, broekzakken, gereedschapskisten, gereedschapsdozen, laden, enz., waar een losse spijkers, schroeven, sleutels, enz. liggen.



VOORZICHTIG: Plaats het gereedschap wanneer het niet in gebruik is, op z'n zijkant op een stabiel oppervlak waar het niet kan vallen of omvallen. Sommige gereedschappen met grote accu's kunnen rechtop staan op de accu maar kunnen gemakkelijk worden omgegooid.

Transport



WAARSCHUWING: Brandgevaar. Tijdens het transport kunnen accu's mogelijk vlam vatten als de aansluitingen van de accu onbedoeld in aanraking komen met geleidende materialen. Controleer dat tijdens het transport de aansluitingen van de accu afgeschermd zijn en goed geïsoleerd van materialen die ermee in contact kunnen komen en kortsluiting kunnen veroorzaken.

DeWALT accu's voldoen aan alle van toepassing zijn verzendvoorschriften zoals deze zijn bepaald door de bedrijfstak en door wettelijke normen, zoals Aanbevelingen voor het Transport van Gevaarlijke Goederen van de UN; Voorschriften voor Gevaarlijke Goederen van de International Air Transport Association (IATA), Voorschriften Internationale Maritieme Gevaarlijke Goederen (IMDG) en de Europese Overeenkomst Betreffende het Internationale Vervoer van Gevaarlijke Goederen over de Weg (ADR). Lithium-ion cellen en accu's zijn getest in overeenstemming met Hoofdstuk 38,3 van de Aanbevelingen voor het Transport van Gevaarlijke Goederen Handleiding van Testen en Criteria.

In de meeste gevallen zal bij de verzending van een DeWALT-accu deze naar verwachting worden geclassificeerd als volledig gereguleerd Klasse 9 Gevaarlijk materiaal. Over het algemeen zullen alleen verzendingen die een lithium-ion-accu bevatten met een energie-classificatie hoger dan 100 Wattuur (Wh),

moeten worden verzonden als volledig gereguleerd Klasse 9. Bij alle lithium-ion-accu's wordt de Wattuur-classificatie op de accu vermeld. Verder adviseert DEWALT in verband met complicaties met de voorschriften, lithium-ion-accu's niet als luchtvracht alleen te verzenden, ongeacht de Wattuur-classificatie. Zendingen van gereedschap met accu's (combo-sets) kunnen naar verwachting per luchtvracht worden verzonden, als de Wattuur-classificatie van de accu niet hoger is dan 100 Wh. Ongeacht of een verzending wordt geacht een vrijstelling te hebben of volledig voorgeschreven, is voor de verantwoordelijkheid van de verzender de meest recente voorschriften voor verpakking, labeling/markering en vereisten ten aanzien van documentatie.

De informatie die in dit hoofdstuk van de handleiding wordt verstrekt, wordt verstrekt in goed vertrouwen en wordt geacht nauwkeurig te zijn op het moment dat het document werd opgesteld. Er wordt echter geen garantie gegeven, impliciet of expliciet. Het is voor de verantwoordelijkheid van de koper ervoor te zorgen dat zijn activiteiten in overeenstemming zijn met de geldende voorschriften.

De FLEXVOLT™-accu vervoeren

De DEWALT FLEXVOLT™-accu heeft twee standen: **Gebruiks-** en **Transport-**.

Stand: Wanneer de FLEXVOLT™-accu op zichzelf staat of in een DEWALT 18V-product zit, werkt de accu als een 18V-accu. Wanneer de FLEXVOLT™-accu in een 54V- of een 108V-product (twee 54V-accu's) zit, werkt de accu als een 54V-accu.

Transport-stand: Wanneer de kap op de FLEXVOLT™-accu is bevestigd, staat de accu in de transport-stand. Houd de kap op de accu bij verzending.

In de Transport-stand zijn reeksen van cellen binnen in de accu elektrisch van elkaar geïsoleerd, waardoor 3 accu's ontstaan met een lagere Wattuur-classificatie (Wh), vergeleken bij 1 accu met een hogere Wh-classificatie. Door dit grotere aantal van 3 accu's met een lagere Wattuur- classificatie kan de accu vrijgesteld zijn van bepaalde voorschriften voor verzending die worden opgelegd aan accu's met een hogere Wattuur-capaciteit.

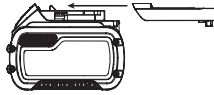

Voorbeeld, de transport Wh waarde kan 3 x 36 Wh aangeven, dit betekend 3 batterijen van elk 36 Wh. De Wh waarde tijdens gebruik kan 108 Wh aangeven (1 batterij).

Voorbeeld van markering met etiket gebruik en transport



Aanbevelingen voor opslag

1. De beste plaats om het apparaat op te bergen is koel en droog, uit direct zonlicht en niet in overmatige hitte of koude. Voor optimale accuprestaties en levensduur bergt u accu's op bij kamertemperatuur als deze niet in gebruik zijn.
2. Wanneer u de accu lange tijd opbergt, kunt u deze voor optimale resultaten het beste volledig opgeladen opslaan op een koele, droge plaats buiten de lader.

OPMERKING: Accu's kunnen beter niet volledig ontladen worden opgeslagen. De accu moet voor gebruik weer worden opgeladen.

Accu's met Vermogenmeter (Afb. [Fig.] C)

Er zijn DEWALT-accu's met een vermogenmeter en deze bestaat uit drie groene LED-lampjes die een aanduiding geven van de hoeveelheid lading die de accu nog heeft.

De accumeter is bij benadering een indicatie van het niveau van de resterende lading van de accu, en is gebaseerd op de volgende indicatoren:

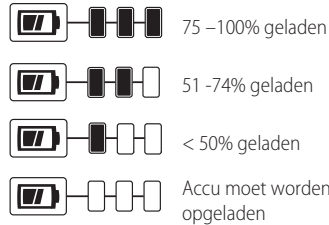

U kunt de vermogenmeter activeren door de knop van de vermogenmeter ingedrukt te houden. Een combinatie van de drie groene LED-lampjes gaat branden en dat geeft een aanduiding van de hoeveelheid lading die de accu nog heeft. Wanneer de lading in de accu onder het bruikbare niveau ligt, gaat de vermogenmeter niet branden en moet de accu worden opgeladen.

OPMERKING: De accumeter geeft slechts een indicatie van de hoeveelheid lading die de accu nog heeft. De meter geeft geen aanwijzingen over de functionaliteit van het gereedschap en is onderhevig aan schommelingen afhankelijk van productcomponenten, temperatuur en de toepassing door de eindgebruiker.

Labels op de oplader en accu

Behalve de pictogrammen die in deze handleiding worden gebruikt, kunnen de volgende pictogrammen op de labels op de lader en op de accu staan:

-  Lees gebruiksaanwijzing voor gebruik.
-  Zie **Technische gegevens** voor de oplaadtijd.
-  Niet doorboren met geleidende voorwerpen.
-  Laad geen beschadigde accu's op.
-  Niet blootstellen aan water.
-  Zorg dat defecte snoeren onmiddellijk worden vervangen.



Uitsluitend opladen tussen 4 °C en 40 °C.



Alleen voor gebruik binnenshuis.



Bied de accu als chemisch afval aan en houd rekening met het milieu.



Laad DEWALT-accu's alleen op met de aangewezen DEWALT-laders. Wanneer u andere accu's dan de aangewezen DEWALT-accu's oplaadt met een DEWALT-lader dan kunnen deze barsten of kan dit leiden tot andere gevaarlijke situaties.



Gooi de accu niet in het vuur



GEBRUIK (zonder transport dop). Voorbeeld: Wh waarde geeft 108 Wh aan (1 batterij van 108 Wh).



TRANSPORT (met ingebouwde transport dop). Voorbeeld: Wh waarde geeft 3 x 36 Wh aan (3 batterijen van 36 Wh).

Accutype

De DCM564 werkt op twee 18V-accu's.

U bereikt optimale resultaten met DCB184, DCB546 of DCB547 Raadpleeg **Technische Gegevens** voor meer informatie.

Inhoud van de verpakking

De verpakking bevat:

- 1 Gazonmaaier
- 1 Lader
- 1 Grasopvangzak
- 1 Mulching-dop
- 1 Veiligheidsleutel
- 1 Li-Ion-accu (C1, D1, L1, M1, P1, S1, T1, X1 modellen)
- 2 Li-Ion-accu's (C2, D2, L2, M2, P2, S2, T2, X2 modellen)
- 3 Li-Ion-accu's (C3, D3, L3, M3, P3, S3, T3, X3 modellen)
- 1 Gebruiksaanwijzing

OPMERKING: Bij de N-modellen worden geen accu's, laders en gereedschapskoffers geleverd. Bij de NT-modellen worden geen accu's en laders geleverd. B-modellen zijn voorzien van een Bluetooth®-accu.

OPMERKING: Het merkteken met het woord Bluetooth® en logo's zijn geregistreerde handelsmerken die eigendom zijn van Bluetooth®, SIG, Inc. en ieder gebruik van dergelijke merktekens door DEWALT is onder licentie. Overige handelsmerken en merknamen zijn eigendom van hun respectievelijke eigenaren.

- Controleer of het gereedschap, de onderdelen of accessoires mogelijk zijn beschadigd tijdens het transport.
- Neem de tijd om deze handleiding grondig door te lezen en te begrijpen voordat u de apparatuur gebruikt.

Markering op het gereedschap

De volgende pictogrammen staan op het gereedschap vermeld:



Lees gebruiksaanwijzing voor gebruik.



Draag oogbescherming.



Pas op voor de scherpe bladen. Nadat u de motor hebt uitgeschakeld, blijven de bladen ronddraaien. Neem de veiligheidsleutel uit voordat u onderhoud uitvoert of wanneer het snoer beschadigd is.



Wees bedacht op voorwerpen die worden weggeslingerd. Houd omstanders uit de buurt van het maaigebied.



Richtlijn 2000/14/EC Gegarandeerd geluidsvermogen.



Stel het apparaat niet bloot aan regen.



Nadat u de machine hebt uitgeschakeld, blijven de bladen draaien.

Positie Datumcode (Afb. G)

De datumcode **42**, die ook het jaar van fabricage bevat, is binnen in de behuizing geprint.

Voorbeeld:

2017 XX-XX

Jaar van fabricage

Beschrijving (Afb. A)



WAARSCHUWING: Pas het gereedschap of een onderdeel ervan nooit aan. Dit kan schade of persoonlijk letsel tot gevolg hebben.

- 1 Aan/Uit-schakelaar
- 2 Aan/uit-knop
- 3 Veiligheidsleutel
- 4 Handgreep
- 5 Beugelhandgreep
- 6 Handgreepvergrendelingen
- 7 Handgreepbeugels
- 8 Bevestigingsgaten handgreepopslag
- 9 Kap accu-ingang
- 10 Stelhendel maaihooft
- 11 Afdekkap achterste opening
- 12 Grasopvangzak
- 13 Handgreep grasopvangzak
- 14 Bovenste draaghandgreep
- 15 Onderste draaghandgreep

Gebruiksdoel

Deze gazonmaaier is ontworpen voor professioneel maaien van gazons.

GEBRUIK ZE NIET bij natte omstandigheden of in de aanwezigheid van ontvlambare vloeistoffen of gassen.

Deze gazonmaaier is een professionele machine voor verzorging van gazons.

LAAT GEEN kinderen in contact met het gereedschap komen. Toezicht is vereist als onervaren gebruikers dit gereedschap bedienen.

- Dit product is niet bedoeld voor gebruik door personen (waaronder kinderen) die verminderde fysieke, sensorische of psychische vermogens hebben of die het ontbreekt aan ervaring en/of kennis of bekwaamheden, als dat niet gebeurt onder toezicht van een persoon die verantwoordelijk is voor hun veiligheid. Kinderen mogen nooit alleen worden gelaten met dit product zodat ze ermee zouden kunnen spelen.

MONTAGE EN AANPASSINGEN

De hoogte van de handgreep afstellen (Afb. D, E)

De maaier wordt verzonden in de opbergstand. Voordat u verder gaat moet u de handgreep in de bedrijfsstand afstellen.

1. U kunt de handgreep **4** ontgrendelen uit de opbergstand door de twee handgreepvergrendelingen **6** die zich aan beide zijden van de handgreep bevinden, uit te trekken en een halve slag te draaien, zoals in Afb. D wordt getoond.
2. Breng de handgreep omhoog tot in de bedrijfsstand.
3. Kijk waar zich de twee bevestigingsgaten **16** van de handgreep op de handgreepbeugels **7** bevinden, zoals in Afb. E wordt getoond.
4. Stel de handgreep af in de stand die het best bij de gebruiker past en vergrendel de handgreep door de twee handgreepvergrendelingen **6** los te draaien zodat ze in de bevestigingsgaten van uw keuze vastklikken.

Grasopvangzak (Afb. F, G)

! **GEVAAR:** Verwijder veiligheidsleutel en accu's voordat u het mulch-inzethulpstuk verwijdert, en wanneer u de kap van de achterste opening opent en de grasopvangzak plaatst.

1. Controleer dat het mulch-inzethulpstuk **22** (Afb. G) uit de maaimachine is verwijderd, voordat u verder gaat naar stap 2.
2. Haal de kap **11** van de achterste opening omhoog en plaats de grasopvangzak **12** op de maaimachine, zo dat de zakhaken **18** op de ogen **21** rusten, zoals wordt getoond in Afb. F. Breng vervolgens de kap van de achterste opening omlaag.

Grasmulch-inzethulpstuk (Afb. A, G)

! **GEVAAR:** Verwijder de veiligheidsleutel en de accu's voordat u grasopvangzak verwijdert, en wanneer u het mulch-inzethulpstuk plaatst.

1. Controleer dat de grasopvangzak **12** niet is bevestigd, voordat u doorgaat naar stap 2.
2. Breng de kap **11** van de achterste opening omhoog en schuif de mulch-inzet **22** geheel op de maaimachine, zoals wordt getoond in Afb. G.
3. Let erop dat de kap van de achterste opening omlaag moet zijn wanneer u de maaimachine inschakelt.

Achterste uitwerpopening

! **GEVAAR:** Verwijder de veiligheidsleutel en de accu's voordat u de grasopvangzak en het mulch-inzethulpstuk verwijdert.

1. U kunt de maaimachine pas in de stand voor het uitwerpen aan de achterzijde gebruiken wanneer u de zak en het mulch-inzethulpstuk hebt verwijderd.
2. Het is belangrijk dat de kap van de achterste opening omlaag is bij uitwerpen aan de achterzijde.

OPMERKING: De achterste opening is zo gevormd dat de opening (aan de onderzijde) niet geheel kan worden afgesloten.

BEDIENING

! **GEVAAR:** Beperk het gevaar op ernstig persoonlijk letsel tot een minimum: zet de machine uit en neem de veiligheidsleutel en de accu uit, voordat u een aanpassing uitvoert of hulpstukken of accessoires verwijdert/installeert. Wanneer de machine per ongeluk wordt gestart, kan dat leiden tot letsel.

De accu's installeren en verwijderen (Afb. H)

! **GEVAAR: CONTROLEER, VOORDAT U DE ACCU VERWIJDERD OF PLAATST, DAT DE VEILIGHEIDSSLEUTEL IS VERWIJDERD ZODAT WORDT VOORKOMEN DAT DE MAAIMACHINE WORDT INGESCHAKELD.**

Deze maaimachine is ontworpen voor werking op twee accu's van gelijke capaciteit. De maaimachine werkt niet op één enkele accu, en als u de machine gebruikt op accu's van verschillende capaciteit, zal de machine worden uitgeschakeld wanneer de accu met de kleinste capaciteit is uitgeput.

OPMERKING: U bereikt het beste resultaat wanneer beide accu's volledig zijn opgeladen.

De accu's plaatsen

1. Maak de accupoort **23** toegankelijk door de kap **9** van de opening op te tillen en open te houden.
2. Schuif in elk van de twee accupoorten een accu **16** en laat beide accu's hoorbaar vastklikken (Afb. H). Controleer dat de accu's geheel op hun plaats zitten en goed zijn vergrendeld.
3. Sluit de kap van de accupoort. Start de maaimachine pas wanneer u hebt gecontroleerd dat de kap volledig is gesloten.

De accu's uitnemen

1. Open de kap **9** van de accupoort, zoals hierboven wordt beschreven.

2. Druk op de accuvrijgaveknop **15** op de accu en trek de accu **16** uit het gereedschap.

LEES DEZE INSTRUCTIEHANDLEIDING VOORDAT U DE GAZONMAAIER IN GEBRUIK NEEMT

Raadpleeg Afbeelding A aan het begin van deze handleiding voor de volledige lijst van componenten. Bewaar deze handleiding zodat u deze later ook nog kunt raadplegen.

⚠ GEVAAR: Scherp bewegend blad. Gebruik de gazonmaaier niet in de mulch-stand, als de achterste opening niet onder veerdruk is gesloten, omdat dit ernstige verwondingen tot gevolg kan hebben. Breng uw gazonmaaier voor reparatie naar het servicecentrum bij u in de buurt.

⚠ GEVAAR: Werk niet met de maaimachine als de handgreep niet op z'n plaats is vergrendeld.

⚠ GEVAAR: Scherp bewegend blad. Gebruik de gazonmaaier nooit in combinatie met de grasopvang als de ophanghaken van de grasopvangzak niet goed op de maaimachine zijn bevestigd en de achterste uitwerpopening niet stevig tegen de grasopvangzak is aangedrukt, omdat dan ernstig letsel het gevolg kan zijn.

⚠ WAARSCHUWING: Laat de maaimachine op z'n eigen snelheid werken. Overbelast de machine niet.

Maaihoogte afstellen (Afb. I)

U kunt de maaihoogte instellen met de middelste hendel voor de hoogteafstelling.

OPMERKING: Als u niet zeker weet op welke hoogte u moet maaien, begin dan te maaien met de hoogte-afstelling **10** in stand aan de achterzijde van de machine en stel de hoogte, naar behoefte, naar beneden bij, zoals wordt getoond in Afb. I.

De maaihoogte instellen

1. Trek de hendel **10** van de hoogte-afstelling van de maaimachine los van de vergrendelingsnok **17**.
2. Verplaats de hendel in de richting van de achterzijde van de maaimachine als u de maaihoogte wilt laten toenemen.
3. Verplaats de hendel in de richting van de voorzijde van de maaimachine als u de maaihoogte wilt laten afnemen.
4. Duw de hendel voor de afstelling van de maaihoogte vast op één van de vergrendelingsnokken.

Veiligheidsleutel (Afb. J)

⚠ GEVAAR: Scherp bewegend blad. Ter voorkoming van het onbedoeld starten of onbevoegd gebruik van uw Snoerloze Maaimachine is er een uitneembare veiligheidsleutel **3** in het ontwerp van de maaimachine opgenomen. De maaimachine wordt volledig uitgeschakeld wanneer u de veiligheidsleutel uit de maaimachine haalt.

OPMERKING: De veiligheidsleutel heeft een gat in het midden zodat u de sleutel kunt opbergen aan een spijker, buiten bereik van kinderen, hang de veiligheidsleutel niet op welke manier dan ook aan de maaimachine.

⚠ GEVAAR: De roterende maaibladen kunnen ernstige verwondingen veroorzaken. Voorkom ernstig letsel, neem de veiligheidsleutel en de accu's uit wanneer u de maaimachine onbeheerd achterlaat, of wanneer u deze oplaadt, schoonmaakt, naziet, vervoert, optilt of stalt.

De maaimachine starten (Afb. K, L)

⚠ GEVAAR: Scherp bewegend blad. Probeer nooit de werking van het systeem met de schakelaar en de veiligheidsleutel uit te schakelen omdat dit tot ernstig letsel kan leiden.

OPMERKING: Maaimachine is klaar voor gebruik wanneer de accu's en de veiligheidsleutel zijn geplaatst.

1. Steek de veiligheidsleutel **3** in de SCHAKELAAR **1** tot de sleutel volledig in de schakelaar zit, zoals wordt getoond in Afb. K. De maaimachine is nu klaar voor gebruik.
2. De maaimachine is voorzien van een speciale AAN/UIT-schakelaar **1**. Duw, wanneer u de maaimachine wilt gebruiken, op de AAN/UIT-knop **2** op de schakelaar (1), trek vervolgens de beugelhandgreep **5** naar de stuurstang, zoals wordt getoond in Afb. L. Wanneer de maaimachine start, kunt u de AAN/UIT-knop loslaten.
3. U kunt de maaimachine uitschakelen OFF door de beugelhandgreep **5** los te laten.

⚠ WAARSCHUWING: Probeer nooit een schakelaar of de beugelhandgreep in de ON-stand te vergrendelen.

OPMERKING: Wanneer de beugelhandgreep in de oorspronkelijke positie is teruggekeerd, wordt het "Automatisch Remsysteem" ingeschakeld. De motor remt mechanisch en het mes van de gazonmaaier stopt binnen drie seconden.

Overbelasting van de maaimachine

V voorkom beschadiging door overbelasting, maai niet te veel gras tegelijkertijd. Ga langzamer maaien of verhoog de maaihoogte.

Stalling (Afb. A, M)

⚠ GEVAAR: Het roterende maaiblad kan ernstige verwondingen veroorzaken. Schakel de maaimachine uit door de beugelhandgreep (5) los te laten, de veiligheidsleutel uit te nemen, de accu uit de machine te nemen en til dan pas de machine op voor het transport en stalling. Stal de machine op een droge plaats.

⚠ VOORZICHTIG: Knelpunt. Voorkom dat u uw vingers klemt, houd uw vingers weg bij de handgrepen wanneer u deze invouwt.

⚠ VOORZICHTIG: Let erop dat u bij het invouwen van de handgrepen het snoer niet uitrekt of afklemt tussen de handgreep en de beugel van de handgreep. Hierdoor kan het snoer beschadigd raken.

U kunt de handgreep van de maaimachine gemakkelijk invouwen en de machine snel en handig opbergen.

1. U kunt de handgreep **4**, ontgrendelen uit de opbergstand door de twee handgreepvergrendelingen **6** die zich aan

- beide zijden van de handgreep bevinden, uit te trekken en een halve slag te draaien.
- Vouw de handgreep naar de voorzijde van de maaimachine, zoals in Afb. M wordt getoond.
 - Kijk waar zich de twee bevestigingsgaten **8** van de handgreep op de handgreepbeugels **7** bevinden, zoals in Afb. M wordt getoond.
 - Vergrendel de hand greep op z'n plaats door de handgreepvergrendelingen **6** los te draaien, waardoor ze in de opslag-bevestigingsgaten kunnen klikken en controleer dat de handgreep stevig is vergrendeld, zoals in Afb. M wordt getoond.

De maaimachine dragen (Afb. A, N)



GEVAAR: De roterende maaibladeren kunnen ernstige verwondingen veroorzaken. Voorkom ernstig letsel, neem de veiligheidssleutel en de accu's uit wanneer u de maaimachine onbeheerd achterlaat, of wanneer u deze oplaadt, schoonmaakt, naziet, vervoert, optilt of staft.

- U kunt de maaimachine dragen aan de handige draaghandgrepen **14**, **15** zoals wordt getoond in Afb. N. **PROBEER NIET** de maaimachine op te tillen aan de hoofdhandgreep **4**.

Maaitips



WAARSCHUWING: INSPECTEER ALTIJD HET GEBIED WAAR U MET DE MAAIMACHINE AAN HET WERK GAAT EN VERWIJDER ALLE STENEN, TAKKEN, DRADEN, HONDENKLUIVEN EN ANDERE BROKSTUKKEN DIE DOOR HET ROTERENDE MAAIBLAD Zouden kunnen worden weggeslingerd.



WAARSCHUWING: Maai dwars over het vlak van een helling, nooit omhoog en omlaag. Ga zeer voorzichtig te werk wanneer u op een helling van richting verandert. Maai niet op uitzonderlijk steile hellingen. Zorg er altijd voor dat u stevig op uw voeten staat.

- Laat de beugelhandgreep los en schakel de maaimachine uit "OFF" wanneer u over grindoppervlakken loopt (de stenen kunnen door het roterende maaiblad worden weggeslingerd).
- Stel de grasmaaier op de hoogste maaihogte in wanneer u een ruwe ondergrond of in hoog onkruid maait. Wanneer u te veel gras tegelijk verwijderd, kan de motor overbelast raken. In dat geval komt de motor tot stilstand. Raadpleeg het **hoofdstuk Problemen oplossen**.
- Als u een grasopvangzak **12** gebruikt in perioden dat het gras snel groeit, kan het gras bij de uitwerpopening een verstopping veroorzaken. Laat de beugelhandgreep los en schakel de maaimachine uit, neem vervolgens de veiligheidssleutel en de accu's uit. Neem de grasopvangzak los en schud het gras tot achterin de zak. Verwijder ook het gras of de rommel die zich misschien rond de uitwerpopening heeft verzameld. Plaats de grasopvangzak weer.

- Als de machine abnormaal begint te trillen, schakel de machine dan uit door de handgreep los te laten en neem de veiligheidssleutel en de accu's uit. Kijk onmiddellijk wat de oorzaak van het trillen is. Trillen is een waarschuwing dat er een probleem is. Gebruik de maaimachine pas weer wanneer er een servicecontrole is uitgevoerd. Raadpleeg het gedeelte **'Problemen oplossen'** in deze handleiding.
- Houd voor het beste maieresultaat de maaimessen scherp en uitgebalanceerd.
- Inspecteer de maaimachine en maak de machine grondig schoon na iedere gebruik omdat een maimechanisme met aangekoekte gras minder goed presteert.
- LAAT ALTIJD DE BEUGELHANDGREPEN LOS EN SCHAKEL DE MAAIMACHINE UIT, EN NEEM ALTIJD DE VEILIGHEIDSSLEUTEL UIT, WANNEER U DE MACHINE ONBEHEERD ACHTERLAAT, OOK AL IS HET MAAR VOOR EVEN.**

Volg onderstaande suggesties en u zult maximaal plezier hebben van uw snoerloze maaiër:

- Loop langzamer op plekken waar het gras zeer lang of dik is.
- Maaï geen gras dat nat is door de regen of van de dauw.
- Maaï uw gazon regelmatig, vooral wanneer het gras hard groeit.

OPMERKING: U kunt het beste uw maaimachine na gebruik opladen, zodat de accu langer meegaat. Vaak opladen is niet schadelijk voor uw accu, en maakt dat de accu volledig is opgeladen en klaar is voor de volgende maaibeurt van uw gazon. Wanneer u de accu opbergt terwijl deze niet volledig is opgeladen, zal dat de levensduur van de accu bekorten.

ONDERHOUD



GEVAAR: Beperk het gevaar op ernstig persoonlijk letsel tot een minimum: zet de machine uit en neem de veiligheidssleutel en de accu uit, voordat u een aanpassing uitvoert of hulpstukken of accessoires verwijderd/installeert. Wanneer de machine per ongeluk wordt gestart, kan dat leiden tot letsel.

Maaimes verwijderen en installeren (Afb. O – Q)



GEVAAR: RISICO VAN LETSEL. WANNEER U HET SYSTEEM VAN MAAIMESSEN WEER MONTEERT, IS HET BELANGRIJK DAT U IEDER ONDERDEEL GOED INSTALLEERT, ZOALS HIERONDER WORDT BESCHREVEN. ONJUISTE MONTAGE VAN HET MAAIMES OF VAN ANDERE ONDERDELEN VAN HET SYSTEEM VAN MAAIMESSEN, KAN LEIDEN TOT ERNSTIG LETSEL.



GEVAAR: Beperk het gevaar op ernstig persoonlijk letsel tot een minimum: zet de machine uit en neem de veiligheidssleutel en de accu uit, voordat u een aanpassing uitvoert of hulpstukken of accessoires verwijderd/installeert. Wanneer de machine per ongeluk wordt gestart, kan dat leiden tot letsel.

1. Zaag een stuk hout van 2x4 **24** (ongeveer 60 cm lang), en plaats dat zo dat het maaiblad niet kan bewegen wanneer u de flensbout losdraait **25**.



WAARSCHUWING: Gebruik handschoenen en geschikte oogbescherming. Draai de maaier op z'n zij. Wees voorzichtig met de scherpe randen van het maaiblad.

2. Plaats het stuk hout en draai de flensbout **25** naar links los met een steeksleutel van 18mm **26**, zoals wordt getoond in Afb. O.
3. Verwijder de vierkante metalen afstandhouder **27** van het maaimes, de vierkante kunststof isolator van het maaimes **28** en het maaimes **29**, zoals wordt getoond in Afb. P. De ventilator **30** van het maaimes mag niet worden verwijderd. Inspecteer alle onderdelen op beschadiging en vervang onderdelen als dat nodig is.
4. Plaats een geslepen of een nieuw maaimes **29** op schouder **31** van de ventilator **30** van het maaimes, zoals wordt getoond in Afb. P.

OPMERKING: Zorg ervoor dat bij het terugplaatsen van het geslepen of het nieuwe maaimes op schouder **31** van de ventilator **30** van de ventilator de "GRASZIJDE" van het mes naar de grond wijst wanneer de maaier weer in zijn normale rechte positie wordt teruggezet.

5. Plaats de kunststof maimesisolator (28) zo op het maaimes dat de verhoogde randen aan één kant in de randen van het mes grijpen.
6. Installeer de afstandhouder **27** van het mes zo dat deze zich binnen de verhoogde rand op de zijde van de isolator bevindt. Zorg ervoor dat de platte delen in de opening van de afstandhouder van het maaimes zijn uitgelijnd met de platte delen in de schacht door, zo nodig, het blad en de maimesisolator te draaien.
7. Plaats een stuk hout **24** zo dat het maaimes niet kan draaien, zoals wordt getoond in Afb. Q. Installeer de flensmoer **25** met de flens tegen de afstandhouder **27** van het maaimes en zet de moer stevig met een steeksleutel vast.

Maimesen slijpen

HOUD HET MAIMES SCHERP ZODAT DE MAIMACHINE OPTIMAAL KAN PRESTEREN. EEN BOT MAIMES SNIJDT HET GRAS NIET GOED AF.

- Voor DCMW564 is vervangend mes DT20671 nodig.

Het gebruik van accessoires die niet in deze handleiding worden aanbevolen, kan gevaarlijk zijn.



WAARSCHUWING: Draag handschoenen en geschikte oogbescherming wanneer u een maaimes verwijdert, slijpt en installeert. Neem vooral de veiligheidssleutel en de accu uit de maaimachine.

Onder normale omstandigheden is tweemaal slijpen tijdens een maaiseizoen meestal voldoende. Zand maakt dat het blad snel bot wordt. Als uw gazon zanderige aarde heeft, zult u het maaimes misschien vaker moeten slijpen. **VERVANG EEN VERBOGEN OF BESCHADIGD MAIMES ONMIDDELIJK.**

Bij het slijpen van het maaimes:

- Let erop dat het maaiblad in balans blijft.
- Slijp het maaimes onder de oorspronkelijke maaiohoek.
- Slijp de snijkanten aan beide zijden van het maaimes en verwijder gelijke hoeveelheden materiaal van beide zijden.

Blad slijpen in een bankschroef: (Afb. R)

1. Verwijder pas het maaimes, wanneer u hebt gecontroleerd dat de beugelhandgreep los is, het maaimes tot stilstand is gekomen en de veiligheidssleutel en de accu's uit de maaimachine zijn gehaald.
2. Verwijder het maaiblad van de maaimachine. Zie instructies voor **Maaimes verwijderen en installeren**.
3. Zet het maaimes **29** vast in een bankschroef **32**.
4. Draag de juiste oogbescherming en handschoenen, ga voorzichtig te werk zodat u zich niet snijdt.
5. Vijl de snijranden van het blad voorzichtig met een fijngetande vijl **33** of een slijpsteen, handhaaf de hoek van de oorspronkelijke snijrand.
6. Controleer de balans van het maaiblad. Zie de instructies voor **Maaimes uitbalanceren**.
7. Plaats het maaimes weer op de maaimachine en zet het stevig vast.

Maaimes uitbalanceren (Afb. S)

Controleer de balans van het mes (29) door het middengat in het mes op een spijker of de ronde steel van een schroevendraaier **34** te plaatsen die horizontaal in een bankschroef **32** is geklemd. Als een uiteinde van het maaimes omlaag draait, vijl dan langs de scherpe rand van dat omlaag draaiende gedeelte. Het maaimes is goed uitgebalanceerd wanneer geen van de uiteinden omlaag draait.



Smering

Smeren is niet nodig.olie de wielen niet. Ze hebben kunststof lageroppervlakken die geen smering vragen.



Reiniging

Laat de beugelhandgreep **5** los zodat de maaimachine wordt uitgeschakeld, laat het maaimes tot stilstand komen en neem vervolgens de veiligheidssleutel uit. Verwijder grasresten die zich aan de onderzijde van de maaier hebben verzameld. Controleer na meerdere malen gebruiken dat alle blootstelde bevestigingen nog vast zitten.



WAARSCHUWING: Blaas vuil en stof uit de hoofdbehuizing met droge lucht, zo vaak u ziet dat vuil zich in en rond de luchtopeningen ophoopt. Draag goedgekeurde oogbescherming en een goedgekeurd stofmasker als u deze procedure uitvoert.



WAARSCHUWING: Gebruik nooit oplosmiddelen of andere bijtende chemicaliën voor het reinigen van niet-metalen onderdelen van het gereedschap. Deze chemicaliën kunnen het materiaal dat in deze onderdelen

is gebruikt verzwakken. Gebruik een doek die uitsluitend met water en milde zeep is bevochtigd. Zorg dat er nooit enige vloeistof in het gereedschap komt; dompel nooit enig onderdeel van het gereedschap in een vloeistof.

Meststoffen en andere tuinchemicaliën bevatten stoffen die de roestvorming van metalen sterk versnellen. Als u op plaatsen maait waar meststoffen of andere chemicaliën zijn gebruikt, moet de maaier daarna onmiddellijk als volgt worden gereinigd: Laat de hendel voor in-/uitschakelen **5** los en schakel de maaimachine uit, neem de veiligheidsleutel en de accu uit de machine. Neem alle blootgestelde onderdelen af met een vochtige doek.

Optionele accessoires



WAARSCHUWING: Aangezien accessoires die niet door DEWALT zijn aangeboden niet met dit product zijn getest, kan het gebruik van dergelijke accessoires met dit gereedschap gevaarlijk zijn. Om het risico op letsel te verminderen dient u uitsluitend door DEWALT aanbevolen accessoires met dit product te gebruiken.

Neem contact op met uw leverancier voor verdere informatie over de geschikte accessoires.

Roest voorkomen

Kunstmest en andere chemicaliën voor de tuin bevatten actieve stoffen die de corrosie van metalen zeer versnellen. Als u op plaatsen maait waar meststoffen of andere chemicaliën zijn gebruikt, moet de maaier daarna onmiddellijk als volgt worden gereinigd: Laat de beugelhandgreep **2** los en schakel de maaimachine uit, neem de veiligheidsleutel en de accu's uit de machine. Neem alle blootgestelde onderdelen af met een vochtige doek.

Bescherming van het milieu



Gescheiden inzameling. Producten en batterijen die zijn voorzien van dit symbool, mogen niet bij het normale huishoudelijke afval worden weggegooid.

Producten en batterijen bevatten materialen die kunnen worden teruggewonnen en gerecycled, zodat de vraag naar grondstoffen afneemt. Recycle elektrische producten en batterijen volgens de lokale voorschriften. Nadere informatie is beschikbaar op www.2helpU.com.

Herlaadbare accu

Deze duurzame accu moet herladen worden als hij niet krachtig genoeg blijkt tijdens het uitvoeren van klussen die daarvoor vlot verliepen. Aan het einde van zijn technische levensduur dient u dit werktuig weg te gooien met respect voor het milieu:

- Gebruik de accu helemaal op en verwijder deze vervolgens uit het werktuig.
- Lithium-ion-cellen recyclebaar. Breng ze terug bij uw leverancier of naar het milieupark bij u in de buurt. De ingezamelde accu's zullen worden gerecycled of op juiste wijze tot afval worden verwerkt.

PROBLEEM OPLOSSEN

Als de machine niet goed lijkt te werken, volgt u de onderstaande instructies op. Neem contact op met het DEWALT-servicecentrum ter plaatse als u het probleem niet kunt verhelpen.



WAARSCHUWING: Laat voordat u verder gaat, de handgreep voor in-/uitschakelen los, wacht tot het maaiblad tot stilstand is gekomen.

Probleem	Mogelijke oplossing
De maaimachine loopt niet wanneer de beugelhandgreep wordt geactiveerd	<p>Controleer dat de stroomvoorziening van de maaimachine in orde is en dat de knop op de schakelkast volledig is ingedrukt, voordat u aan de beugelhandgreep trekt.</p> <p>Laat de beugelhandgreep los en zet de maaimachine uit. Neem de veiligheidsleutel en de accu's uit, keer de maaier om en controleer dat het maaiblad vrij kan draaien.</p> <p>Controleer dat de accu ruimte vrij is van vuil en de accu goed is aangesloten.</p> <p>Is de accu volledig opgeladen? Druk op de knop voor het laadniveau.</p>
De motor stopt tijdens het maaien	<p>Laat de beugelhandgreep los en zet de maaimachine uit. Neem de veiligheidsleutel en de accu's uit, keer de maaier om en controleer dat het maaiblad vrij kan draaien.</p> <p>Verhoog de maaihoogte van de wielen naar de hoogste positie en start de maaimachine.</p> <p>Controleer dat de accu ruimte vrij is van vuil en de accu goed is aangesloten.</p> <p>Is de accu volledig opgeladen? Druk op de knop voor het laadniveau.</p> <p>Voorkom overbelasting van de maaier. Ga langzamer maaien of verhoog de maaihoogte.</p>
De maaimachine werkt maar het maaien verloopt niet naar tevredenheid	<p>Laat de beugelhandgreep los en zet de maaimachine uit. Neem de veiligheidsleutel uit. Keer de maaier om en controleer:</p> <ul style="list-style-type: none"> • Het mes op scherpte – houd het mes scherp. • Het dek en de uitwerpenopening op verstoppingen. <p>De aanpassing van de wielhoogte kan te laag zijn ingesteld voor de staat van het gras. Verhoog de maaihoogte.</p>
De maaier is moeilijk te duwen	<p>Laat de beugelhandgreep los en zet de maaimachine uit. Neem de veiligheidsleutel uit. Verhoog de maaihoogte zodat de wrijving tussen het dek en het gras afneemt. Controleer dat de wielen allemaal vrij kunnen draaien.</p>

Probleem	Mogelijke oplossing
<p>De maaimachine is luidruchtiger dan normaal en trilt</p>	<p>Laat de beugelhandgreep los en zet de maaimachine uit. Neem de veiligheidssleutel uit. Draai de maaier op zijn kant en controleer het blad zodat u er zeker weet dat het niet gebogen of beschadigd is. Als het mes is beschadigd, vervang het dan door een vervangend maaimes van DeWALT. Is de onderzijde van het dek beschadigd, breng dan de maaimachine naar een geautoriseerd servicecentrum van DeWALT.</p> <p>Als er geen zichtbare schade aan het blad is en de maaier blijft trillen:</p> <ul style="list-style-type: none"> • Laat de beugelhandgreep los en zet de maaimachine uit. • Neem de veiligheidssleutel uit. • Demonteer het gehele maaiblad zoals beschreven wordt in het hoofdstuk Maaimes verwijderen en installeren. • Verwijder alle vuil en maak de verschillende delen schoon. • Plaats de verschillende onderdelen weer terug zoals wordt beschreven in het hoofdstuk Maaiblad verwijderen en installeren. <p>Als de maaimachine nog steeds trilt, breng de machine dan terug naar een geautoriseerd servicecentrum van DeWALT.</p>
<p>LED's van de acculader branden niet</p>	<p>Controleer dat de stekker goed in het stopcontact zit.</p> <p>Vervang de lader.</p>
<p>De maaier pakt het gemaaide gras niet op</p>	<p>De uitwerpopening is verstopt. Laat de beugelhandgreep los en zet de maaimachine uit. Neem de veiligheidssleutel uit. Haal het gemaaide gras uit de grasopvang.</p> <p>Verhoog de maaihoogte van de wielen zodat het gras minder kort wordt gemaaid.</p> <p>De zak is vol. Leeg de zak vaker.</p>

2 X 18V GRESSKLIPPER

DCMW564

Gratulerer!

Du har valgt et DeWALT-verktøy. Mange års erfaring, grundig produktutvikling og innovasjon gjør DeWALT til en meget pålitelig partner for profesjonelle brukere av elektrisk verktøy.

Tekniske data

		DCMW564
Spenning	V_{DC}	2 x 18
Type		1
Batteritype		Li-Ion
Hastighet uten belastning	rpm	3300
Bladlengde	cm	48
Weight (without battery pack)	kg	25,9

Støyverdier og vibrasjonsverdier (triasi vektor sum) i henhold til EN60335:

L_{pa} (lydtrykksnivå)	dB(A)	79,5
L_{WA} (lydeffektnivå)	dB(A)	92
K (usikkerhet for det angitte støynivå)	dB(A)	2,0

Vektet vibrasjonsverdi for hånd/arm:

Verdi vibrasjonsutslipp a_{h1} =	m/s^2	2,5
Usikkerhet K =	m/s^2	1,5

Nivået for vibrasjonsutslipp angitt i dette informasjonsbladet er blitt målt iht. standardiserte tester gitt i EN60335, og kan brukes til å sammenligne ett verktøy med et annet. Det kan brukes til forberedende vurdering av eksponering.

⚠ ADVARSEL: Angitt nivå for vibrasjonsutslipp gjelder for hovedbruksområdene for verktøyet. Dersom verktøyet brukes i andre bruksområder, med annet tilbehør eller er dårlig vedlikeholdt, kan vibrasjonsutslippene avvike. Dette kan øke eksponeringsnivået betydelig for hele arbeidsperioden.

En vurdering av nivået for vibrasjonseksponeringen bør også tas med i beregningen når verktøyet er slått av eller når det går uten faktisk å gjøre en jobb. Dette kan redusere eksponeringsnivået betydelig for hele arbeidsperioden.

Sett i verk ekstra sikkerhetstiltak for å beskytte operatøren mot følgende fra vibrasjon, som f.eks.: Holde ved like verktøy og tilbehør, holde hendene varme, organisere arbeidsmønster.

OVERENSSTEMMELSESERKLÆRING MED EU

Maskineridirektiv



2 X 18V Gressklipper DCMW564

DeWALT erklærer at de produktene som er beskrevet under

Tekniske data er i samsvar med:

2006/42/EU, EN60335-1:2012 + A11:2014, EN 60335-2-77:2010.

Disse produktene samsvarer også med direktiv 2014/30/EF og 2011/65/EF. For mer informasjon, vennligst kontakt DeWALT på følgende adresser eller se baksiden av håndboken.

Undertegnede er ansvarlig for sammenstillingen av den tekniske filen og fremsetter denne erklæringen på vegne av DeWALT.

2000/14/EC, Gressklipper, L < 50cm, Vedlegg VI, DEKRA Certification B.V., Meander 1051 / P.O. Box 5185

6825 MJ ARNHEM / 6802 ED ARNHEM, Nederland

Notified Body ID-nr.: 0344

Nivå for akustisk effekt i henhold til 2000/14/EU

(artikkel 12, vedlegg III, L < 50 cm):

L_{WA} (målt lydeffekt) 92 dB(A)

usikkerhet (K) = 2 dB(A)

L_{WA} (garantert lydeffekt) 96 dB(A)

Markus Rempel

Teknisk direktør

DeWALT, Richard-Klinger-Straße 11,

D-65510 Idstein, Tyskland

19.12.2017



ADVARSEL: Les bruksanvisningen slik at skaderisikoen kan reduseres.

Definisjoner: Retningslinjer for sikkerhet

Definisjonene nedenfor beskriver alvorlighetsnivået de enkelte signalordene er. Les brukerhåndboken og vær spesielt oppmerksom på disse symbolene.



FARE: Angir en eksisterende farlig situasjon som, og hvis den ikke unngås, vil føre til **dødsfall eller alvorlig personskade**.



ADVARSEL: Angir en potensielt farlig situasjon som, og hvis den ikke unngås, kan føre til **dødsfall eller alvorlig personskade**.



FORSIKTIG: Angir en potensielt farlig situasjon som, og hvis den ikke unngås, kan føre til **mindre eller moderat personskade**.

Batterier				Ladere/Ladetider (i minutter)					
Kat #	V _{DC}	Ah	Vekt (kg)	DCB107	DCB113	DCB115	DCB118	DCB132	DCB119
DCB546	18/54	6,0/2,0	1.05	270	140	90	60	90	X
DCB547	18/54	9,0/3,0	1.25	420	220	140	85	140	X
DCB181	18	1,5	0,35	70	35	22	22	22	45
DCB182	18	4,0	0,61	185	100	60	60	60	120
DCB183/B	18	2,0	0,40	90	50	30	30	30	60
DCB184/B	18	5,0	0,62	240	120	75	75	75	150
DCB185	18	1,3	0,35	60	30	22	22	22	X
DCB187	18	3.0	0.48	140	70	45	45	45	90

MERK: Angir en arbeidsmåte som ikke er relatert til personskader, men som kan føre til skader på utstyr hvis den ikke unngås.



Angir fare for elektrisk støt.



Angir brannfare.

Sikkerhetsinstruksjoner



ADVARSEL: Når du bruker batteridrevne maskiner, må du alltid ta grunnleggende sikkerhetsforholdsregler, blant annet dem som er beskrevet nedenfor, for å redusere risikoen for brann, elektrisk støt, personskade og materiell skade.



ADVARSEL: Når du bruker maskinen, må du følge sikkerhetsreglene. Les disse instruksjonene før du bruker maskinen, for å ivareta sikkerheten for deg selv og personer i nærheten. Ta vare på instruksjonene for senere bruk.

- Les hele denne håndboken nøye før du bruker produktet.
- Beregnet bruk er beskrevet i denne håndboken. Hvis du bruker annet tilbehør, kobler til annet utstyr eller bruker dette apparatet til andre oppgaver enn det som er anbefalt i denne håndboken, kan det føre til fare for personskade.
- Ta vare på denne håndboken for fremtidig bruk.

TA VARE PÅ ALLE ADVARSLER OG INSTRUKSJONER FOR FREMTIDIG BRUK

Bruke apparatet

Vær alltid forsiktig når du bruker apparatet.

- Det er ikke meningen at dette apparatet skal brukes av unge eller svakelige personer uten tilsyn.
- Apparatet skal ikke brukes som leketøy.
- Pass på at barn og dyr ikke kommer i nærheten av arbeidsområdet, og at de ikke berører apparatet.
- Pass ekstra godt på når apparatet brukes i nærheten av barn.
- Brukes bare i tørre omgivelser. Ikke la apparatet bli vått.
- Ikke senk apparatet ned i vann.
- Ikke åpne huset til produktet. Verktøyet inneholder ingen deler som kan vedlikeholdes av brukeren.

- Ikke arbeid med apparatet i eksplosjonsfarlige omgivelser, som for eksempel der det befinner seg brennbare væsker, gass eller støv.
- Før bruk må du alltid se etter at bladene, bladskruene og bladeneheten ikke er slitt eller skadet. Bytt ut slitte eller skadde blader og bolter i sett for å opprettholde balansen.
- Ikke bruk maskinen hvis det er personer, spesielt barn, eller dyr i nærheten.
- Husk at operatøren eller brukeren vil bli gjort ansvarlig for ulykker eller farer andre personer eller deres eiendom blir utsatt for.

Før bruk

- Bruk alltid kraftig fottøy og lange bukser mens du bruker maskinen. Du skal aldri bruke maskinen barfotet eller med åpne sandaler. Unngå å bruke løstsittende klær eller klær som har hengende stropper eller tråder.
- Kontroller nøye området der maskinen skal brukes, og fjern alle gjenstander som maskinen kan kaste.
- Før bruk må du alltid se etter at bladet, bladskruen og bladeneheten ikke er slitt eller skadet. Bytt ut skadede eller slitte komponenter for å holde balansen. Bytt ut ødelagte eller uleselige merkelapper.

Etter bruk

- Når maskinen ikke er i bruk, skal den oppbevares på et tørt og godt ventilert sted utilgjengelig for barn.
- Barn skal ikke ha tilgang til lagrede maskiner.
- Når apparatet oppbevares eller transporteres i et kjøretøy, bør det plasseres i bagasjerommet eller festes, slik at det ikke påvirkes av raske farts- eller retningsendringer.

Kontroll og reparasjon

- Kontroller at apparatet ikke er skadet eller har defekte deler før du bruker det. Kontroller om noen av delene har sprekker, om bryterne er skadet, eller om det er andre forhold som kan påvirke bruken.
- Ikke bruk apparatet hvis en av delene er skadet eller defekt.
- Overlat reparasjon eller utskifting av skadde eller defekte deler til et autorisert serviceverksted.
- Forsøk aldri å fjerne eller skifte ut andre deler enn de som er oppgitt i denne håndboken.

- Vær forsiktig når du justerer gressklipperen, slik at du ikke klemmer fingrene mellom bevegelige blader/deler og faste deler på maskinen.
- Når du vedlikeholder bladene, må du være klar over at selv om strømmen er av, kan bladene fremdeles bevege seg.

Ekstra sikkerhetsinstruksjoner for gressklippere

- Ikke transporter maskinen mens strømkilden er aktiv.
- Hold godt fast i håndtaket med begge hender når du bruker gressklipperen.
- Hvis det på noe tidspunkt er nødvendig å vippe gressklipperen til én side, sørg for at begge hender forblir i denne betjeningsposisjonen mens gressklipperen vippes. Hold begge hender i betjeningsposisjonen helt til gressklipperen er satt riktig tilbake på bakken igjen.
- Du må aldri bruke hodetelefoner for radio eller musikk når du bruker gressklipperen.
- Forsøk aldri å justere høyden på hjulene mens motoren går, eller mens sikkerhetsnøkkelen er i bryterhuset.
- Hvis gressklipperen kjører seg fast, slipper du sikkerhetshåndtaket for å slå gressklipperen av, venter til bladet har stoppet før du prøver å fjerne tilstoppingen av utmatingen eller fjerner noe under dekselet.
- Hold hendene og føttene borte fra skjæreområdet.
- Hold bladene skarpe. Bruk alltid vernehansker når du håndterer bladet på gressklipperen.
- Hvis du bruker gressoppsamlere, må du jevnlig kontrollere om den er slitt eller skadet. Hvis den er svært slitt, må du bytte den ut med en ny gressoppsamler for din egen sikkerhets skyld.
- Vær svært forsiktig når du kjører gressklipperen bakover eller trekker den mot deg.
- Ikke ha hendene eller føttene i nærheten av eller under gressklipperen. Hold deg alltid unna utkasteråpningen.
- Rydd området der gressklipperen skal brukes, for gjenstander som steiner, pinner, tråder, leker, bein osv. som bladet kan kaste. Gjenstander som treffes av bladet, kan påføre personer alvorlige skader. Hold deg bak håndtaket når motoren er i gang.
- Ikke bruk gressklipperen barbert eller når du har på sandaler. Bruk alltid solid fotteøy.
- Ikke trekk gressklipperen bakover med mindre det er absolutt nødvendig. Se alltid nedover og bak før og mens du beveger deg bakover.
- Du må aldri rette materiale som kastes ut, mot noen. Unngå at materiale blir kastet ut mot en vegg eller hindring. Materiale kan bli kastet tilbake mot brukeren. Slipp sikkerhetshåndtaket for å slå gressklipperen av og stoppe bladet når du krysser gruslagte flater.
- Ikke bruk gressklipperen med mindre hele gressoppsamlere, utmatingsvernet, det bakre vernet eller annet sikkerhetsutstyr er på plass og fungerer. Kontroller alle verneinnretninger og alt sikkerhetsutstyr regelmessig for å sikre at dette er i god stand, fungerer riktig og utfører den funksjonen det er beregnet for.

Hvis et vern eller annet sikkerhetsutstyr er skadet, bytter du det ut før videre bruk.

- Du må aldri la en gressklipper være uten tilsyn når den går.
- Slipp alltid sikkerhetshåndtaket for å stoppe motoren, vent til bladet stopper helt før du rengjør gressklipperen, tar av gressoppsamlere eller fjerner tilstopping ved utmatingsvernet, når du forlater gressklipperen, eller før du utfører noen justeringer, reparasjoner eller kontroller.
- Bruk gressklipperen bare i dagslys eller godt kunstig lys når gjenstander i banen til bladet er godt synlige fra betjeningsområdet for gressklipperen.
- Ikke bruk gressklipperen dersom du er påvirket av alkohol eller rusmidler, eller dersom du er trøtt eller syk. Vær alltid oppmerksom, se hva du gjør og bruk sunn fornuft.
- Unngå farlige omgivelser. Du må aldri bruke gressklipperen i fuktig eller vått gress, og aldri når det regner. Pass på at du alltid har godt fotfeste. Gå, aldri løp.
- Hvis gressklipperen begynner å vibrere unormalt, slipper du sikkerhetshåndtaket og venter til bladet stopper. Undersøk deretter straks årsaken. Unormal vibrasjon er vanligvis en advarsel om at noe er galt. Du kan se etter råd i avsnittet **feilsøking** i slike tilfeller.
- Bruk alltid tilfredsstillende øye- og åndedrettsbeskyttelse når du bruker gressklipperen.
- Det kan være farlig å bruke tilbehør eller tilkoblet utstyr som ikke er anbefalt for bruk sammen med denne gressklipperen. Bruk bare tilbehør som er godkjent av DEWALT.
- Du må aldri strekke deg for langt når du bruker gressklipperen. Pass på at du alltid har sikkert fotfeste og god balanse mens du bruker gressklipperen.
- Slå gresset på langs av skråninger, aldri opp og ned. Vær svært forsiktig når du endrer retning i skråninger.
- Se opp for hull, spor, humper, steiner eller andre skjulte ting. Ujevnt terreng kan føre til uhell der man sklir og faller. Høyt gress kan skjule hindringer.
- Ikke bruk gressklipperen på vått gress eller i svært bratte skråninger. Dårlig fotfeste kan føre til uhell der man sklir og faller.
- Ikke bruk gressklipperen i nærheten av skrenter, grøfter eller fyllinger. Du kan miste fotfestet eller balansen.
- La alltid gressklipperen bli avkjølt før den settes til oppbevaring.
- Dra ut støpselet fra stikkontakten og dra batteripakken ut av maskinen. Sørg for at alle bevegelige deler står fullstendig i ro:
 - Når du forlater maskinen;
 - Før du fjerner en tilstopping;
 - Før du kontrollerer, rengjør eller arbeider på maskinen.

Sikkerhet for andre

- Dette apparatet er ikke ment for bruk av personer (inkludert barn) med redusert fysiske, sensoriske eller mentale evner, eller mangel på erfaring og kunnskap, med mindre de får tilsyn eller har blitt opplært i bruk av apparatet av en person ansvarlig for deres sikkerhet.
- Barn må ha tilsyn så man sikrer at de ikke leker med apparatet.

- Etter at du har truffet en fremmed gjenstand. Inspiserer apparatet for skade og utfør nødvendige reparasjoner.

Restrisikoer

Til tross for at man følger relevante sikkerhetsbestemmelser og bruker sikkerhetsutstyr, er det bestemte farer som ikke kan unngås. Disse er:

- Personskader som forårsakes av berøring av en roterende/ bevegelig del.
- Personskader som forårsakes av at en del, et blad eller tilbehør endres.
- Personskader som forårsakes av langvarig bruk av et verktøy. Ved bruk av et verktøy i lengre perioder, pass på å ta regelmessige pauser.
- Hørselskader.
- Helsefarer som forårsakes av innånding av støv som dannes når du bruker verktøyet (eksempel: arbeid med tre, spesielt eik, bøk og MDF).
- Aldri plukk opp eller bær et apparat mens motoren er i gang.

Elektrisk sikkerhet

Den elektriske motoren er blitt konstruert for kun én spenning. Alltid kontroller at spenningen til batteripakken samsvarer med spenningen på merkeskiltet. Sørg også for at spenningen på laderen samsvarer med spenningen på strømnettet.



Din DEWALT-lader er dobbeltisolert i samsvar med EN60335; det trengs derfor ikke noen jordledning.

Dersom tilførselsledningen er skadet, må den byttes i en spesialledning som fås via DEWALT-serviceorganisasjon.

Bruk av skjøteledning

Skjøteledning bør ikke brukes hvis det ikke er absolutt nødvendig. Bruk en godkjent skjøteledning som egner seg for kraftforsyningen til din lader (se **Tekniske data**). Minimum størrelse på lederen er 1 mm²; maksimum lengde er 30 m.

Alltid vikle ut kabelen fullstendig når du bruker en kabeltrommel.

TA VARE PÅ DENNE BRUKSANVISNINGEN

Ladere

DEWALT ladere trenger ingen justeringer, og er designet til å være så enkle som mulig å bruke.

Viktige sikkerhetsinstruksjoner for alle batteriladere

TA VARE PÅ DENNE BRUKSANVISNINGEN: Denne manualen inneholder viktige sikkerhetsanvisninger og bruksanvisninger for compatible batteriladere (se **Tekniske data**).

- Før du bruker laderen les alle instruksjoner og advarselmerker på laderen, batteripakken og produktet som bruker batteripakken.



ADVARSEL: Fare for støt. Ikke la væske komme inn i laderen. Det kan resultere i elektrisk støt.



ADVARSEL: Vi anbefaler bruk av en jordfeilsikring med en nominell strømverdi på 30mA eller mindre.



FORSIKTIG: Fare for brannskader. For å redusere faren for skader, lad kun DEWALT oppladbare batterier. Andre type batterier kan sprekke og forårsake personskader og materielle skader.



FORSIKTIG: Barn må holdes under oppsyn, sørg for at de ikke leker med apparatet.

MERK: Under visse forhold, med laderen innpluggert i strømforsyningen, kan de eksponerte kontaktene i laderen kortsluttes av fremmedlegemer. Fremmedlegemer som kan lede strøm, inkludert ,men ikke begrenset til stålull, aluminiumsfolie eller annen ansamling av metalliske partikler, må holdes unna åpningene i laderen. Kople alltid laderen fra strømtilførselen når det ikke er en batteripakk i hulrommet. Kople fra laderen før rengjøring.

- **IKKE forsøk å lade batteripakken med andre ladere enn de som er nevnt i denne manualen.** Laderen og batteripakken er spesielt designet for å jobbe sammen.
- **Disse ladere er ikke ment for annen bruk enn lading av DEWALT oppladbare batterier.** Annen bruk kan resultere i brannfare og/eller elektrisk støt.
- **Ikke utsett laderen for regn eller snø.**
- **Dra i kontakten og ikke ledningen når du kople laderen fra strømmen.** Dette reduserer faren for skade på kontakten og ledningen.
- **Påse at ledningen er plassert slik at den ikke trækkes på, snubles i, eller på annen måte utsettes for skade eller påkjenning.**
- **Ikke bruk skjøteledning med mindre det er helt nødvendig.** Bruk av feil skjøteledning kan resultere i brannfare og/eller elektrisk støt.
- **Ikke plasser noe på laderen og ikke plasser laderen på en myk overflate som kan blokkere ventilasjonsslissene og resultere i for høy innvendig temperatur.** Plasser laderen et sted unna varmekilder. Laderen ventileres gjennom slisser i toppen og bunnen av huset.
- **Ikke bruk lader med skadet ledning eller kontakt—bytt dem ut med en gang.**
- **Ikke bruk laderen dersom den har fått et slag, er mistet i gulvet eller skadet på annen måte.** Lever den på et autorisert serviceverksted.
- **Ikke ta laderen fra hverandre; lever den på et autorisert serviceverksted når service eller reparasjon trengs.** Å sette den sammen feil kan resultere i elektrisk støt eller brann.
- Dersom ledningen er skadet må den byttes ut med en gang av produsenten, dens serviceagent eller lignende kvalifisert person for å unngå farer.
- **Kople laderen fra strømtilførselen før du begynner med rengjøring.** Dette reduserer faren for elektrisk støt. Fjerning av batteripakken reduserer ikke denne faren.
- **ALDRI forsøk på kople 2 ladere sammen.**
- **Laderen er designet for å bruke standard 230V elektrisk strøm. Ikke forsøk å bruke den på annen spenning.** Dette gjelder ikke billaderen.

Lade et batteri (Figur B)

1. Plugg inn laderen i en passende stikkontakt for du setter inn batteripakken.
2. Sett batteripakken **19** i laderen, pass på at batteripakken sitter godt i laderen. Det røde (lade) lyset blinker gjentatt som indikasjon på at ladeprosessen er startet.
3. Fullført lading vises ved at det røde lyset er PÅ konstant. Pakken er da fullt oppladet og kan brukes, eller den kan bli stående i laderen. For å ta batteripakken ut av arbeidspakken, trykk inn og hold låseknappen **20** på batteripakken og ta den av.

MERK: For å sikre maksimum ytelse og levetid på Li-Ion batteripakker, lad batteripakken helt opp før første gangs bruk.

Bruk av lader

Se indikatorne under for batteripakkens ladetilstand.

Ladeindikatorer	
 lading	 
 fulladet	 
 varm/kald ladeforsinkelse*	 

*Det røde lyset vil fortsette å blinke, men et gult indikatorlyset vil lyse under denne operasjonen. Når batteriet har kjølt seg ned, vil det gule lyset bli slått av og laderen vil gjenoppta ladeprosedyren.

Kompatible ladere vil ikke lade en defekt batteripakke. Laderen vil indikere feilaktig batteripakke ved at den ikke lyser, eller ved å indikere blinkemønster for problem pakke eller lader.

MERK: Dette kan også tyde på et problem med laderen.

Dersom laderen indikerer et problem, ta med lader og batteripakke til et servicesenter for testing.

Ventetid for varm/kald pakke

Dersom laderen detekterer et batteri som er for varmt eller for kaldt, vil den automatisk starte en "varm/kald pakke forsinkelse", og venter med å lade til batteriet har passende temperatur. Laderen vil deretter automatisk skifte til lademodus for pakken. Denne funksjonen sikrer maksimal levetid på batteriet.

En kald batteripakke vil lade langsommere enn en varm batteripakke. Batteripakken vil lade langsommere gjennom hele ladesyklusen, og vil ikke gå tilbake til maksimal ladehastighet selv om batteriet blir varmt.

Ladere DCB115 er utstyrt med en intern vifte som er designet for å avkjøle batteripakken. Viften vil slå seg på automatisk når batteripakken trenger å kjøles. Bruk aldri laderen dersom viften ikke fungerer korrekt eller dersom ventilasjonsåpningene er blokkert. Pass på at fremmedlegemer ikke kommer inn i laderen.

Elektronisk beskyttelsessystem

XR Li-ione verktøy er designet med et elektronisk beskyttelsessystem som vil beskytte batteriet mot overlading, overoppvarming eller dyp utlading.

Verktøyet vil automatisk slå seg av dersom beskyttelsessystemet aktiveres (Electronic Protection System). Dersom det skjer, sett litium-ion batteriet på laderen til det er helt oppladet igjen.

Veggmontering

Disse laderne er designet for å monteres på vegg eller stå på et bord eller arbeidsbenk. Dersom den skal monteres på veggen, plasser laderen innen rekkevidde fra en stikkontakt og unna hjørner eller andre hindringer som kan stoppe luftstrømmen. Bruk baksiden av laderen som mal for å bore hull i veggen for monteringssskruene. Monter laderen godt med gipskruer (må kjøpes separat) minst 25,4 mm lange med hodediameter 7–9 mm, som skrues inn i treverk til optimal dybde med omtrent 5,5 mm av skruen som stikker ut. Rett inn sporene på baksiden av laderen med de utstikkende skruene og lås på plass i sporene.

Rengjøringsanvisninger for lader

⚠ ADVARSEL: Fare for støt. Koble laderen fra strømuttaket før rengjøring. Smuss og fett kan fjernes fra laderen ved hjelp av en klut eller en myk, metallfri børste. Ikke bruk vann eller rengjøringsvæsker. Aldri la noen væske trenge inn i verktøyet; aldri dypp noen del av verktøyet i en væske.

Batteripakke

Viktige sikkerhetsinstruksjoner for alle batteripakker

Sørg for å inkludere katalognummer og spenning når du bestiller nye batteripakker.

Batteriet kommer ikke fullstendig ladet ut av pakningen. Les sikkerhetsinstruksjonene under før du bruker batteripakken og laderen. Følg deretter ladeprosedyrene som er beskrevet.

LES ALLE INSTRUKSJONER

- **Ikke lad eller bruk batteriet i eksplosive omgivelser, slik som i nærheten av antenkelige væsker, gasser eller støv.** Innsetting eller uttak av batteriet kan antenne støvet eller gassen.
- **Tving aldri batteripakken inn i laderen. Ikke modifier batteripakken på noen måte for å passe inn i en ikke-kompatibel lader idet batteripakken kan sprekke og forårsake alvorlig personskade.**
- *Lad batteripakkene kun i DEWALT ladere.*
- **IKKE sprut på eller senke ned i vann eller andre væsker.**
- **Ikke lagre eller bruk verktøyet eller batteripakken på steder der temperaturen kan nå eller overstige 40 °C (104 °F) (som utenfor skur eller metallbygg på sommeren).**
- **Ikke brenn batteripakken selv om den er alvorlig skadet eller fullstendig utslitt.** Batteripakken kan eksplodere i en brann. Giftige gasser og materialer oppstår når man brenner litium ion-batteripakker.
- **Hvis batteriets innhold kommer i kontakt med huden, vasker du området med mild såpe og vann.** Hvis du får batterivæske på øyet, skyller du det åpne øyet i 15 minutter eller til irritasjonen gir seg. I tilfelle det trengs medisinsk

tilsyn, er batteriets elektrolytt sammensatt av en blanding av organiske karbonater og litium-salter.

- **Innholdet i åpne battericeller kan forårsake irritasjon av luftveiene.** Skaff frisk luft. Søk medisinsk ettersyn hvis symptomene vedvarer.



ADVARSEL: Fare for brannskader. Batterivæskan kan antennes hvis den utsettes for gnister eller flammer.



ADVARSEL: Forsøk aldri å åpne batteripakken av noen årsak. Ikke sett i laderen dersom batteripakkens ytre er sprukket eller skadet. Ikke knus, slipp i gulvet eller skad batteripakken. Ikke bruk en batteripakke eller lader som har fått et slag, er mistet i gulvet, påkjørt eller skadet på annen måte (f.eks. gjennomboret av en spiker, slått med hammer, tråkket på). Det kan resultere i elektrisk støt. Skadede batteripakker skal leveres til servicesenteret for gjenvinning.



ADVARSEL: Fare for brann. Ikke lagre eller transporter batteripakken slik at batteripolene kan komme i kontakt med metallobjekter. For eksempel, ikke legg batteriet i forkle, lommer, verktøyskrin, produktesker, skuffer etc. sammen med løse spikere, skruer, nøkler, etc.



FORSIKTIG: Når det ikke er i bruk plasser verktøyet på siden på en stabil overflate der det ikke skaper fare for snubling eller fall. Noen verktøy med store batteripakker kan stå på batteripakken, men kan lettes slås overende.

Transport



ADVARSEL: Fare for brann. Transport av batterier kan kanskje føre til brann dersom batteripolene utilsikket kommer i kontakt med elektrisk ledende materialer. Ved transport av batterier, pass på at batteripolene er beskyttet og godt isolerte fra materialer som kan komme i kontakt og føre til kortslutning.

DEWALT batterier samsvarer med alle aktuelle shipping-forskrifter som angitt av bransjen og lovregler, inkludert UN Recommendations on the Transport of Dangerous Goods; International Air Transport Association (IATA) Dangerous Goods Regulations, International Maritime Dangerous Goods (IMDG) Regulations, og European Agreement Concerning The International Carriage of Dangerous Goods by Road (ADR). Litium-ion celler og batterier er testet i henhold til avsnitt 38,3 i "UN Recommendations on the Transport of Dangerous Goods Manual of Tests and Criteria".

I de fleste tilfeller vil forsendelse av en DEWALT batteripakke være unntatt fra klassifisering som en fullt regulert Class 9 Hazardous Material. Vanligvis vil bare forsendelser som inneholder et litium-ione batteri med høyere energiklassifisering enn 100 watt-timer (Wh) kreve forsendelse som fullt regulert Class 9. Alle litium-ione batterier har angitt watt-timer på pakken. Men på grunn av de kompliserte reglene anbefaler DEWALT ikke å sende litium-ione batteripakker med fly, uansett watt-time klassifisering. Forsendelser av verktøy med batterier (kombinerte sett) kan unntaksvis sendes med fly dersom angitt watt-timer på batteripakken er under 100 Wh.

Uansett om en transport regnes som unntatt eller fullt regulert, er det senderens ansvar å sjekke de gjeldende reglene for pakking, etiketter/merking og dokumentasjon.

Informasjonen i dette avsnittet av manualen er gitt i god tro og ansett som nøyaktig på tidspunktet dokumentet ble opprettet. Men det gis ingen garantier, hverken eksplisitt eller implisitt. Det er kjøperens ansvar å sikre at aktivitetene samsvarer med de gjeldende retningslinjer.

Transport av FLEXVOLT™ batteriet

DEWALT FLEXVOLT™ batteriet har to moduser: **Bruk** og **transport**.

Bruks-modus: Når FLEXVOLT™-batteriet står alene eller er montert i et DEWALT 18V produkt, fungerer det som et 18V batteri. Dersom FLEXVOLT™-batteriet er i et 54V eller et 108V (to 54V batterier) produkt, vil det fungere som et 54V batteri.

Transport-modus: Når hetten er satt på FLEXVOLT™-batteriet, er batteriet i transport-modus. La hetten være på ved forsendelse.

I transportmodus blir rekker av celler elektrisk frakoblet i pakken slik at det dannes 3 batterier med lavere watt-timer (Wh) sammenlignet med 1 batteri med høyere watt-timer. Denne endringen til 3 batterier med lavere watt-timer gjør at pakken er unntatt fra visse begrensede shipping-regler som gjelder batterier med høyere watt-timer.

For eksempel kan Wh-spesifikasjonen for Transport være 3 x 36 Wh, som betyr 3 batterier på 36 Wh hver. Wh-spesifikasjonen for USE (bruk) kan være 108 Wh (som betyr 1 batteri).

Eksempel på merking for bruk og for transport



Anbefalinger for lagring

1. Den ideelle lagringsplassen er kjølig og tørr og ikke utsatt for direkte solskinn samt for sterk varme eller kulde. For optimal batteriytelse og levetid bør batteripakker lagres i romtemperatur når de ikke er i bruk.
2. For lang tids lagring, anbefales det for optimalt resultat å lagre en fullt ladet batteripakke på et kjølig og tørt sted uttatt av laderen.

MERK: Batteripakker bør ikke lagres fullt utladet. Batteripakken må lades opp igjen før bruk.

Ladeindikator batteripakker (Figur C)

Noen DEWALT batteripakker inkluderer en ladeindikator som består av tre grønne LED som indikerer hvor mye lading som er igjen i batteripakken.

Ladeindikatoren er en indikator for omtrentlige ladningsnivå i batteripakken etter de følgende indikatorene:



75–100 % ladet



51-74% ladet



< 50% ladet



Pakken må lades opp

For å aktivere ladeindikatoren, trykk og hold indikatorknappen. En kombinasjon av tre grønne LED-lys vil lyse og vise gjenværende lading. Dersom gjenværende lading av batteriet er under brukbar grense, vil ingen lys tennes og batteriet må lades opp.

MERK: Ladeindikatoren er bare en indikasjon av gjenværende lading i batteripakken. Den gir ingen indikasjon på om verktøyet fortsatt kan brukes, og kan variere med produktkomponentene, temperatur og brukerens bruksområde.

Merking på laderen og batteripakken

I tillegg til piktogrammene som er brukt i denne manualen, kan etikettene på laderen og batteripakken vise følgende piktogrammer:



Les instruksjonshåndboken før bruk.

Se **Tekniske data** for ladetid.

Ikke undersøk med strømførende gjenstander.



Ikke lad skadede batteripakker.



Ikke utsett for vann.



Få byttet defekte ledninger omgående.



Lades kun mellom 4 °C og 40 °C.



Kun for innendørs bruk.



Deponer batteripakken på miljøvennlig vis.

LI-ION



Lad kun DEWALT batteripakker med de angitte DEWALT laderne. Lading av andre batteripakker enn de angitte DEWALT batteriene med en DEWALT lader kan føre til at de sprekker eller til andre farlige situasjoner.



Ikke brenn batteripakken.



BRUK: Bruk uten transporthette, nominell Wh er 108 Wh (1 batteri med 108 Wh).



TRANSPORT: Bruk med innebygget transporthette, nominell Wh er 3 x 36 Wh (3 batteri med 36 Wh).

Batteritype

Denne gressklipperen er ment for profesjonell bruk ved gressklipping.

Denne gressklipperen er et profesjonelt verktøy for gressklipping.

Se **Tekniske Data** for mer informasjon.

Pakkens innhold

Pakken inneholder:

- 1 Plenklipper
- 1 Lader
- 1 Gressoppsamler
- 1 Bioklippeenhet
- 1 Sikkerhetsnøkkel
- 1 Li-ion batteripakke (C1, D1, L1, M1, P1, S1, T1, X1 modeller)
- 2 Li-ion batteripakker (C2, D2, L2, M2, P2, S2, T2, X2 modeller)
- 3 Li-ion batteripakker (C3, D3, L3, M3, P3, S3, T3, X3 modeller)
- 1 Instruksjonshåndbok

MERK: Batteripakker, ladere og kofferter er ikke inkludert med N-modeller. Batteripakker og ladere er ikke inkludert med NT-modeller. B-modeller inkluderer Bluetooth® batteripakker.

MERK: Bluetooth® ordmerke og logoer er varemerker eiet av Bluetooth®, SIG, Inc. og all bruk av slike merker ved DEWALT er under lisens. Andre varemerker og merkenavn er eiet av sine respektive eiere.

- Se etter skader på verktøyet, deler eller tilbehør som kan ha oppstått under transport.
- Ta deg tid til å lese grundig gjennom og forstå denne håndboken før bruk.

Merking på verktøyet

Følgende piktogrammer vises på verktøyet:



Les instruksjonshåndboken før bruk.



Bruk vernebriller.



Se opp for skarpe blader. Bladene fortsetter å rotere etter at motoren er slått av. Fjern deaktiveringsenheten før vedlikehold eller hvis ledningen er skadet.



Vær oppmerksom på flygende gjenstander. Hold personer i nærheten borte fra klippeområdet.



Direktiv 2000/14/EU garantert lydnivå.



Ikke utsett verktøyet for regn.



Bladene vil fortsette å rotere etter at maskinen er slått av.

Datokode plassering (Fig. G)

Datokoden **35**, som også inkluderer produksjonsåret, er trykket på huset.

Eksempel:

2018 XX-XX
Produksjonsår

Beskrivelse (Figur A)



ADVARSEL: Aldri modifierer elektroverktøyet eller noen del av det. Dette kan føre til materiell- eller personskader.

- 1 av-på bryterboks
- 2 av-på bryter
- 3 Sikkerhetsnøkkel
- 4 Håndtak
- 5 Bøylehåndtak
- 6 Håndtakslåser
- 7 Håndtakbraketter
- 8 Åpninger for hånstaksfeste
- 9 Batteriromdeksel
- 10 Justeringsspake for klippehøyde
- 11 Deksel bakdør
- 12 Gressoppsamler
- 13 Gressoppsamler-håndtak
- 14 Øvre bærehåndtak
- 15 Nedre bærehåndtak

Tiltentk Bruk

Denne gressklipperen er ment for profesjonell bruk ved gressklipping.

IKKE bruk når det er vått eller i nærheten av antennelige væsker eller gasser.

Denne gressklipperen er et profesjonelt verktøy for gressklipping.

IKKE la barn komme i kontakt med verktøyet. Uerfarne operatører trenger tilsyn når de bruker dette verktøyet.

MONTERING OG JUSTERING



FARE: For å redusere faren for alvorlige personskader, slå av enheten, ta av sikkerhetsnøkkelen og koble fra batteripakken før du gjør justeringer eller tar av/setter på tilbehør eller ekstrautstyr. Utisiktet oppstart kan føre til personskader.

Justere håndtakshøyde (Figur D, E)

Gressklipperen er nå i lagringsmodus. Du må justere håndtakene til bruksposisjon før du fortsetter.

1. For å låse opp håndtaket **4** fra lagringsposisjon, trekk og vri en halv omdreining de to håndtakslåsene **6** på begge sider av håndtaket som vist på Figur D.
2. Løft håndtaket til bruksposisjon.
3. Finn de to hullene for håndtaket **16** på håndtaksbrakettene **7** som vist på Figur E.
4. Juster håndtaket til posisjonen som passer best for brukeren og lås håndtaket på plass ved å vri håndtakslåsene **6** og la de gå i lås i de ønskede hullene.

Gressoppsamler (Figur F, G)



FARE: Fjern sikkerhetsnøkkel og batteripakker før du fjerner bioklippenheten, og når du åpner dekselet til bakdøren og installerer posen.

1. Pass på at bioklippenheten **22** (Figur G) er tatt av gressklipperen før du går til trinn 2.
2. Løft dekselet **11** på bakdøren og sett gressoppsamleren **12** på gressklipperen slik at krokene på posen **18** hviler på knastene **21** som vist på Figur F. Lukk igjen dekselet på bakdøren.

Bioklippenhet (Figur A, G)



FARE: Fjern sikkerhetsnøkkel og batteripakker før du fjerner gressoppsamleren, og når du installerer bioklippenheten.

1. Pass på at gressoppsamleren **12** ikke er satt på før du går til trinn 2.
2. Løft dekselet på bakdøren **11** og skyv bioklippenheten **22** helt inn i gressklipperen som vist på Figur G.
3. Pass på at dekselet på bakdøren lukker helt før du slår på gressklipperen.

Utkaster bak



FARE: Fjern sikkerhetsnøkkel og batteripakker før du fjerner gressoppsamleren og bioklippenheten.

1. For å bruke gressklipperen med utkast bak må både gressoppsamler og bioklippenhet tas av.
2. Pass på at dekselet bak er nede ved utkast bak.

MERK: Dekselet bak er utformet slik at åpningen (nede) ikke kan lukkes helt.

BRUK



FARE: For å redusere faren for alvorlige personskader, slå av enheten, ta av sikkerhetsnøkkelen og koble fra batteripakken før du gjør justeringer eller tar av/setter på tilbehør eller ekstrautstyr. Utisiktet oppstart kan føre til personskader.

Montering og fjerning av batteripakken (Figur H)



FARE: PASS PÅ AT SIKKERHETSNØKKELEN ER FJERNET FOR Å HINDRE UTISIKTET AKTIVERING FØR DU TAR UT ELLER SETTER INN ET BATTERI.

Gressklipperen er designet for å bruke to batterier med samme kapasitet. Gressklipperen vil ikke fungere med bare

en batteripakke, og dersom det brukes batteripakker med ulik kapasitet vil utlading av batteriet med minst kapasitet føre til at den slår seg av

MERK: For best resultat, pass på at begge batteripakken er helt oppladet før bruk.

For å installere batteripakkene

1. Løft dekselet på batterirommet **9** for å åpne batterirommet **23**.
2. Skyv inn et batteri **16** inn hver av de to batteriportene til det høres et klikk (Figur H). Pass på at batteripakkene sitter godt og er låst på plass.
3. Steng dekselet på batterirommet. Forsikre deg om at dekselet er helt igjen før du starter gressklipperen.

Ta ut batteripakkene

1. Åpne batteridekselet **9** som beskrevet ovenfor.
2. Trykk på batteriutløserknappen **15** som vist på Figur og dra batteripakken **16** ut av verktøyet.

LES DENNE BRUKSANVISNINGEN FØR DU BRUKER GRESSKLIPPEREN

Se Figur A i starten av denne bruksanvisningen for en komplett liste av komponenter. Ta vare på denne bruksanvisning for fremtidig bruk.

! **FARE: Skarpt, bevegelig blad.** Ikke bruk gressklipperen i bioklippemodus hvis ikke bakhjulet er lukket med fjærspenning. Dette kan føre til alvorlig personskade. Ta med gressklipperen til nærmeste servicesenter hvis du må reparere den.

! **FARE: Ikke bruk gressklipperen uten at håndtaket er låst i posisjon.**

! **FARE: Skarpt, bevegelig blad.** Bruk aldri gressklipperen med gressoppsamlere uten at festekrokene på gressoppsamleren er satt inn ordentlig på gressklipperen, og bakre utkasterdeksel sitter godt mot toppen av gressoppsamleren. Det kan føre til alvorlig personskade.

! **ADVARSEL:** La gressklipperen arbeide i sin egen hastighet. Ikke overbelast.

Justere klippehøyde (Figur I)

Skjærehøyden justeres med den sentrale høydejusteringshendelen.

MERK: Dersom du ikke er sikker på hvor mye gresset skal klippes, start med høydejusteringsspaken **10** i posisjon bakover og still ned høyden om det trengs, som vist på Figur I.

Stille inn skjærehøyden

1. Trekk gressklipperens høydejusteringshendel **10** ut av låsesporet **17**.
2. Beveg hendelen mot baksiden av maskinen for å øke klippehøyden.
3. Beveg hendelen mot forsiden av maskinen for å redusere klippehøyden.
4. Skyv høydejusteringshendelen inn i et av låsesporene.

Sikkerhetsnøkkel (Figur J)

! **FARE: Skarpt, bevegelig blad.** For å hindre utilsiktet start eller uautorisert bruk av gressklipperen, er det integrert en avtagbar sikkerhetsnøkkel **3** i gressklipperen. Gressklipperen er helt deaktivert når sikkerhetsnøkkelen er tatt ut.

MERK: Det er et hull i nøkkelen for å henge den på en spiker utenfor rekkevidde av barn, bind aldri nøkkelen fast til gressklipperen.

! **FARE: Det roterende bladet kan føre til alvorlig personskade.** Unngå alvorlig personskade ved å fjerne sikkerhetsnøkkelen og batteripakkene når gressklipperen ikke er under oppsyn, eller lades, renses, vedlikeholdes, transporteres, løftes eller oppbevares.

Starte gressklipperen (Figur K og L)

! **FARE: Skarpt, bevegelig blad.** Du må aldri forsøke å overstyre funksjonen til denne bryteren og sikkerhetsnøkkelssystemet. Dette kan føre til en alvorlig personskade.

MERK: Gressklipperen kan brukes når batteri og sikkerhetsnøkkel er installert.

1. Sett inn sikkerhetsnøkkelen **3** i AV-PÅ bryterhuset **1** til den sitter helt inne i huset slik som vist på figur K. Gressklipperen er nå klar til bruk
2. Denne gressklipperen er utstyrt med en spesiell AV-PÅ bryterboks **1**. Sett i gang gressklipperen ved å trykke på AV-PÅ bryteren **2** på AV-PÅ bryterhuset **1** og trekke sikkerhetshåndtaket **5** mot håndtaket som vist på figur Q. Når gressklipperen starter, kan du slippe AV-PÅ knappen.
3. Når du skal STOPPE gressklipperen, slipper du sikkerhetshåndtaket **5**.

! **ADVARSEL:** Ikke prøv å låse en bryter eller sikkerhetshåndtaket i stillingen PÅ.

MERK: Når sikkerhetshåndtaket har vendt tilbake til den opprinnelige posisjonen, vil dette aktivere den automatiske bremsemekanismen. Motoren bremser mekanisk og gressklipperbladet står stille i løpet av tre sekunder.

Overbelastning av gressklipper

For å forhindre skade på grunn av overbelastning skal du ikke prøve å fjerne for mye gress om gangen. Senk farten, eller hev klippehøyden.

Lagring (Figur A, M)

! **FARE:** Det roterende bladet kan føre til alvorlig personskade. Slipp sikkerhetshåndtaket **5** for å slå gressklipperen av, og ta ut sikkerhetsnøkkelen og batteriene før du løfter, transporterer eller lagrer gressklipperen. Oppbevar den på et tørt sted.

! **FORSIKTIG: Klypepunkt.** For å unngå klemming, hold fingrene unna området mellom håndtaksbrakettene når du folder ned håndtakene.



FORSIKTIG: Pass på at kabelen ikke strekkes eller kommer i klem mellom håndtak og håndtaksbraketter ved folding. Det kan skade strømkabelen.

Håndtaket på gressklipperen kan enkelt foldes ned for rask og enkel lagring.

1. For å låse opp håndtaket **4**, fra lagringsposisjon trekk og vri en halv omdreining de to håndtakslåsene **6** på begge sider av håndtaket.
2. Fold håndtaket til fronten av gressklipperen som vist på Figur M.
3. Finn de to hullene for håndtaket **8** på håndtaksbrakettene **7** som vist på figur M.
4. Lås håndtaket på plass ved å vri håndtakslåsene **6** og la dem gå i lås i hullene, pass på at håndtaket er godt låst som vist i figur M.

Bære gressklipperen (Figur A, N)



FARE: Det roterende bladet kan føre til alvorlig personskade. Unngå alvorlig personskade ved å fjerne sikkerhetsnøkkelen og batteripakkene når gressklipperen ikke er under oppsyn, eller lades, renses, vedlikeholdes, transporteres, løftes eller oppbevares.

- Gressklipperen kan bæres med de praktiske bærehåndtakene **14**, (**15** som vist på figur N. IKKE forsøk å løfte gressklipperen ved hjelp av hovedhåndtaket **4**.)

Klippetips



ADVARSEL: SJEKK ALLTID OMRÅDET DER GRESSKLIPPEREN SKAL BRUKES, OG FJERN ALLE STEINER, PINNER, TRÅD, BEIN OG ANNET AVFALL SOM DET ROTERENDE BLADET KAN KASTE UT.



ADVARSEL: Slå gresset på langs i skråninger, aldri opp og ned. Vær svært forsiktig når du endrer retning i skråninger. Ikke slå gress i svært bratte skråninger. Pass på at du alltid opprettholder et godt fotfeste.

1. Slipp sikkerhetshåndtaket for å slå gressklipperen AV når du krysser områder med grus (steinen kan bli kastet ut av det roterende bladet).
2. Still gressklipperen inn på den høyeste klippehøyden når du beveger deg på ujevnt underlag eller over høyt ugress. Hvis du slår for store mengder gress samtidig, kan motoren bli overbelastet og gressklipperen stoppe. Se kapittel om **Feilretting**.
3. Hvis du bruker gressoppsamleren **12** i løpet av høysesongen for vekst, kan gresset ha en tendens til å samle seg i utmatingsåpningen. Slipp sikkerhetshåndtaket for å slå gressklipperen av, og ta ut sikkerhetsnøkkelen. Ta ut gressposen, og rist gresset bakover i den. Fjern gress eller avfall som kan ha samlet seg rundt utmatingsåpningen. Skift ut gressoppsamleren.
4. Dersom gressklipperen begynner å vibrere unormalt, slipp sikkerhetshåndtaket for å slå av gressklipperen og ta ut sikkerhetsnøkkelen. Se straks etter årsaken. Vibrasjoner er vanligvis et varsel om problemer. Ikke bruk gressklipperen

før det er blitt utført en servicekontroll. Se avsnittet om feilretting.

5. For best klipperesultat, hold bladene skarpe og balanserte.
6. Inspiser og rengjør grundig gressklipperen etter bruk, en klipper med fastklemt gress vil gi dårligere ytelse.
7. **SLIPP ALLTID SIKKERHETSHÅNDTAKET FOR Å SLÅ GRESSKLIPPEREN AV, OG TA UT SIKKERHETSNOEKKELN NÅR DEN ER UTEN TILSYN, SELV OM DET BARE ER FOR EN KORT PERIODE.**

De følgende forslagene vil hjelpe deg med å oppnå optimal brukstid av den batteridrevne gressklipperen:

- Senk farten i områder hvor gresset er spesielt langt eller tykt.
- Unngå å slå gress når det er vått av regn eller dugg.
- Klipp plenen regelmessig, særlig i perioder når gresset vokser mye.

MERK: Det anbefales at gressklipperen lades opp etter bruk, det vil øke levetiden på batteriet. Hyppig lagring vil ikke skade batteriet, og sikrer at batteriet er oppladet og klart for bruk neste gang. Dersom du oppbevarer batteriet delvis ladet, reduseres levetiden på batteriet.

VEDLIKEHOLD



FARE: For å redusere faren for alvorlige personskader, slå av enheten, ta av sikkerhetsnøkkelen og koble fra batteripakken før du gjør justeringer eller tar av/setter på tilbehør eller ekstrautstyr. Utsiktet oppstart kan føre til personskader.

Ta av og sette på blad (Figur O – Q)



FARE: FARE FOR PERSONSKADE. NÅR DU SETTER PÅ IGJEN BLADSYSTEMET, PASS PÅ Å SETTE INN ALLE DELENE KORREKT SOM BESKREVET UNDER. FEIL MONTERING AV BLADSYSTEMET KAN FØRE TIL ALVORLIGE PERSONSKADER.



FARE: For å redusere faren for alvorlige personskader, slå av enheten, ta av sikkerhetsnøkkelen og koble fra batteripakken før du gjør justeringer eller tar av/setter på tilbehør eller ekstrautstyr. Utsiktet oppstart kan føre til personskader.

1. Kapp til et trestykke av 2x4 plank **24** (omtrent 610 mm lang) for å holde bladet fra å rotere når du tar ut flensmutteren **25**.
2. Plasser trestykket og skru ut flensmutteren **25** med en 18mm skrunøkkel **26** som vist på figur O.
3. Ta av det firkantede mellomstykket for bladet **27**, firkantet isolasjonsstykke for bladet **28** og bladet **29** som vist på figur P. Bladviften **30** skal ikke tas av. Undersøk alle deler for skader og bytt ut hvis det trengs.
4. Installer et slipt eller nytt blad **29** på skulderen **31** på bladviften **30** som vist på figur P.

MERK: Når du monterer bladet på skulderen **30** på bladviften **30**, sørg for at bladets GRESSIDEN er vendt

mot bakken når gressklipperen returneres til normal, oppreist posisjon.

5. Plasser bladisolatoren **28** på bladet slik at de forhøyde leppene på den ene siden passer med kantene på bladet.
6. Monter avstandsstykket **27** slik at det sitter innenfor de forhøyde leppene på den andre siden av bladisolatoren. Pass på at flatene i hullet på bladskiven passer med flatene på akselen som sørger for den nødvendige rotasjonen av bladet sammen med bladisolasjonen.
7. Plasser trestykket **24** for å hindre at bladet roterer som vist på figur Q. Installer flensmutteren **25** med flensen mot bladisolatoren **27** og trekk godt til med en nøkkel.

Slipe bladet

HOLD BLADET SKARPT FOR Å OPPNÅ BEST MULIG RESULTAT. ET SLOVTT BLAD KLIPPER IKKE GRESSET RENT.

- DCMW564 bruker reserveblad DT20671.

Bruk av tilbehør kan være farlig og anbefales ikke i denne bruksanvisningen.



ADVARSEL: Bruk hansker og tilfredsstillende øyebeskyttelse når du demonterer, sliper og monterer et blad. Pass på at sikkerhetsnøkkelen og batteripakkene er tatt ut.

I normale forhold er det vanligvis tilstrekkelig å slipe bladet to ganger i løpet av en klippesesong. Sand gjør at bladet blir raskt sløvt. Hvis plenen har sandete jordbunn, kan det være nødvendig å slipe oftere. **SKIFT UT BØYD ELLER SKADET BLAD STRAKS.**

Når du sliper bladet

- Sorg for at bladet holder seg balansert.
- Slip bladet i den opprinnelige klippevinkelen.
- Slip klippekantene på begge endene av bladet, og ta vekk like mye materiale på begge ender.

Slik sliper du blad i en skrustikke (Figur R)

1. Pass på at sikkerhåndtaket er løst, at bladet har stoppet og at batteripakken er tatt ut før du tar av bladet.
2. Ta bladet av gressklipperen. Se anvisningene om **montering og demontering** av bladet.
3. Sikre bladet **29** i en skrustikke **32**.
4. Bruk vernebriller og hansker, vær forsiktig så du ikke skjærer deg.
5. Fil forsiktig på bladets egger med en fintannet fil **33** eller et bryne, oppretthold den opprinnelige eggen.
6. Kontroller at bladet er i balanse. Se anvisningene om **bladbalansering**.
7. Sett bladet på gressklipperen igjen og trekk godt til.

Balansere bladet (Figur S)

Du kan kontrollere bladets **29** balanse ved å sette en spiker eller en skrutrekker **34** med rund klinge som er spent fast horisontalt i en skrustikke **32**, gjennom midthullet på bladet. Hvis noen av endene på bladene roterer nedover, fil langs den skarpe kanten

på det hengende bladet. Bladet er korrekt balansert når ingen ende svinger ned. Balansert når ingen nede svinger ned.



Smøring

Det er ikke nødvendig med smøring. Du må ikke olje hjulene. De har hjullagre med overflater i plast som ikke trenger smøring.



Rengjøring

Slipp sikkerhåndtaket **5** for å slå av gressklipperen, la bladet stoppe og ta så ut sikkerhetsnøkkelen. Rengjør gressklipperen for avklipp som kan ha samlet seg på undersiden. Etter flere gangers bruk, kontroller at alle utsatte fester er stramme.



ADVARSEL: Blås skitt og støv ut av hovedkabinettet med tørr luft når skitt samles inne i og rundt luftåpningene. Bruk godkjent øyebeskyttelse og godkjent støvmaske når du utfører denne prosedyren.



ADVARSEL: Aldri bruk løsemidler eller sterke kjemikalier for å rengjøre ikke-metalliske deler av verktøyet. Disse kjemikalierne kan svekke materialene som brukes i disse delene. Bruk en klut som bare er fuktet med vann og mild såpe. Aldri la noen væske trenge inn i verktøyet; aldri dypp noen del av verktøyet i en væske.

Forhindre rust

Kunstgjødsel og andre hagekjemikalier inneholder stoffer som kan gi rask korrosjon av metall. Hvis du klipper i områder hvor det er blitt brukt kunstgjødsel eller kjemikalier, bør gressklipperen straks rengjøres på følgende måte: Slipp håndtaket **5** for å slå gressklipperen av, og koble fra gressklipperen. Tørk alle utsatte deler med en fuktig klut.

Tilleggsutstyr



ADVARSEL: Bruk av annet tilleggsutstyr enn det som tilbys av DEWALT kan være farlig, ettersom dette ikke er testet sammen med dette verktøyet. For å redusere faren for skader, bør kun tilleggsutstyr som er anbefalt av DEWALT brukes sammen med dette produktet.

Ta kontakt med din forhandler for ytterligere informasjon om egnet ekstraputstyr.

Beskyttelse av miljøet



Separat innsamling. Produkter og batterier merket med dette symbolet skal ikke kastes i vanlig husholdningsavfall.

Produkter og batterier inneholder materialer som kan gjenvinnes eller gjenbrukes, som reduserer behovet for råmaterialer. Vennligst lever elektriske produkter og batterier til gjenbruk i henhold til lokale regler. Mer informasjon får du på www.2helpU.com.

Oppladbar batteripakke

Denne langtids batteripakken må lades på nytt når den ikke lenger produserer nok strøm til jobber som enkelt kunne utføres tidligere. Ta hensyn til miljøet når batteripakken må kasseres:

- Lad batteripakken helt ut, og ta den ut av verktøyet.
- Litium-ion celler kan gjenbrukes. Lever dem til forhandleren eller en lokal gjenbruksstasjon. De innleverte batteripakkene vil gjenbrukes eller avfallsbehandles korrekt.

FEILSØKING

Hvis det ikke virker som maskinen fungerer riktig, følger du instruksjonene nedenfor. Hvis problemet ikke løses, kontakter du ditt lokale DEWALT-serviceverksted.



ADVARSEL: Før du fortsetter, slipper du sikkerhetshåndtaket for å slå gressklipperen av, og venter til bladet stopper.

Problem	Mulig løsning
Gressklipperen vil ikke gå når sikkerhetshåndtaket er aktivert	Pass på at gressklipperen er skikkelig tilkoblet og at knappen på bryterboksen er skikkelig presset sammen før du drar i håndtaket.
	Slipp sikkerhetshåndtaket for å slå gressklipperen av. Ta ut sikkerhetsnøkkelen og batteripakken, snu gressklipperen og kontroller at bladet kan rotere fritt.
	Kontroller at batterihullet er rent for avfall, og at det er riktig tilkoblet. Er batteriet ladet helt opp? Trykk på ladeknappen.
Motoren stopper under klipping	Slipp sikkerhetshåndtaket for å slå gressklipperen av. Ta ut sikkerhetsnøkkelen og batteripakken, snu gressklipperen og kontroller at bladet kan rotere fritt.
	Hev hjulenes klippehøyde til høyeste posisjon, og start gressklipperen.
	Kontroller at batterihullet er rent for avfall, og at det er riktig tilkoblet
	Er batteriet ladet helt opp? Trykk på ladeknappen Ikke overbelast gressklipperen. Senk farten, eller hev klippehøyden.
Gressklipperen er i gang, men klippeytelsen er utilfredstillende	Slipp sikkerhetshåndtaket for å slå gressklipperen av. Koble fra gressklipper. Legg gressklipperen på siden og kontroller: <ul style="list-style-type: none"> • At bladet er skarpt – hold bladet skarpt. • Om undersiden og utmatingen er tilstoppet.
	Innstillingen av hjulhøyden kan være for lav for gressforholdene. Hev klippehøyden.
Det er unormalt tungt å skyve gressklipperen	Slipp sikkerhetshåndtaket for å slå gressklipperen av. Koble fra gressklipper. Hev klippehøyden for å hindre at gressklipperen sleper i gresset. Kontroller at alle hjul roterer fritt.

Problem	Mulig løsning
Gressklipperen bråker unormalt og vibrerer	Slipp sikkerhetshåndtaket for å slå gressklipperen av. Koble fra gressklipper. Legg gressklipperen på siden, og kontroller at bladet ikke har blitt bøyd eller skadet. Hvis bladet er skadet, skifter du det ut med et nytt blad fra DEWALT. Hvis gressklipperens underside er skadet, leverer du inn gressklipperen til et autorisert DEWALT-servicesenter.
	Hvis det ikke er noen synlig skade på bladet, og gressklipperen vibrerer fortsatt: <ul style="list-style-type: none"> • Slipp håndtaket for å slå gressklipperen av. • Koble fra gressklipper. • Demonter hele bladmodulen som beskrevet i avsnittet Ta av og sette på bladet. • Fjern avfall og rens alle delene. • Sett på igjen alle delene som beskrevet i avsnittet Ta av og sette på bladet.
Batteriladerens LED-lys er ikke på	Hvis gressklipperen fremdeles vibrerer, leverer du inn gressklipperen til et autorisert DEWALT-servicesenter.
	Sjekk kontaktkoblingen. Bytt ut laderen.
Gressklipperen samler ikke opp gresset	Utmatingen er tilstoppet. Slipp sikkerhetshåndtaket for å slå gressklipperen av. Koble fra gressklipper. Fjern gress fra utmatingen.
	Hev hjulenes klippehøyde for å klippe mindre gress.
	Gressoppsamlere er full. Tøm gressoppsamlere oftere.

CORTADOR DE RELVA 2 X 18 V DCMW564

Gratulerer!

Optou por uma ferramenta da DEWALT. Longos anos de experiência, um desenvolvimento metuculoso dos seus produtos e um grande espírito de inovação são apenas alguns dos argumentos que fazem da DEWALT um dos parceiros de maior confiança dos utilizadores de ferramentas eléctricas profissionais.

Dados técnicos

		DCMW564
Voltagem	V _{cc}	2 x 18
Tipo		1
Tipo de bateria		Li-Ion
Velocidade sem carga	rpm	3300
Comprimento da lâmina	cm	48
Peso (sem bateria)	kg	25,9
Valores de ruído e vibração (valores totais de vibração) de acordo com a EN60335:		
L _{PA} (nível de emissão de pressão sonora)	dB(A)	79.5
L _{WA} (nível de potência acústica)	dB(A)	92
K (variabilidade do nível acústico indicado)	dB(A)	2.0
Vibração medida da mão/do braço:		
Valor de emissão de vibrações a _h =	m/s ²	2,5
K de variabilidade =	m/s ²	1,5

O nível de emissão de vibrações indicado nesta ficha de informações foi medido em conformidade com um teste padrão estabelecido pela norma EN60335 e poderá ser utilizado para comparar ferramentas. Por conseguinte, este nível poderá ser utilizado para uma avaliação preliminar da exposição às vibrações.



ATENÇÃO: o nível de emissão de vibrações declarado diz respeito às principais aplicações da ferramenta. No entanto, se a ferramenta for utilizada para outras aplicações ou com outros acessórios, ou tiver uma manutenção insuficiente, o nível de emissão de vibrações poderá ser diferente. Isto poderá aumentar significativamente o nível de exposição às vibrações ao longo do período total de trabalho.

Além disso, a estimativa do nível de exposição às vibrações também deverá ter em conta o número de vezes que a ferramenta é desligada ou está em funcionamento, mas sem executar tarefas. Isto poderá reduzir significativamente o nível de exposição às vibrações ao longo do período total de trabalho.

Identifique medidas de segurança adicionais para proteger o utilizador contra os efeitos das vibrações, tais como: efectuar uma manutenção correcta da ferramenta

e dos acessórios, manter as mãos quentes e organizar padrões de trabalho.

Declaração de conformidade da CE

Directiva “máquinas”



Cortador de relva 2 X 18 V DCMW564

A DEWALT declara que os produtos descritos em **Dados técnicos** se encontram em conformidade com as seguintes normas e directivas:

2006/42/CE, EN60335-1:2012 + A11:2014, EN 60335-2-77:2010.

Estes equipamentos também estão em conformidade com a Directiva 2014/30/UE e a 2011/65/UE. Para obter mais informações, contacte a DEWALT através da morada indicada em seguida ou consulte o verso do manual.

O abaixo assinado é responsável pela compilação do ficheiro técnico e faz esta declaração em nome da DEWALT.

2000/14/CE, cortador de relva, C < 50 cm, Anexo VI, DEKRA Certificação B.V., Meander 1051/P.O. Box 5185

6825 MJ ARNHEM / 6802 ED ARNHEM, Holanda

N.º do ID do Organismo Notificado: 0344

Nível de potência acústica de acordo com a norma 2000/14/CE (Artigo 12, Anexo III, C < 50 cm):

L_{WA} (potência acústica medida) 92 dB(A)

imprecisão (K) = 2 dB(A)

L_{WA} (potência acústica garantida) 96 dB(A)

Markus Rompel
Director de Engenharia
DEWALT, Richard-Klinger-Straße 11,
D-65510, Idstein, Alemanha
19.12.2017



ATENÇÃO: para reduzir o risco de ferimentos, leia o manual de instruções.

Definições: directrizes de Segurança

As definições abaixo apresentadas descrevem o grau de gravidade correspondente a cada palavra de advertência. Leia cuidadosamente o manual e preste atenção a estes símbolos.



PERIGO: indica uma situação iminentemente perigosa que, se não for evitada, **irá** resultar em **morte ou lesões graves**.



ATENÇÃO: indica uma situação potencialmente perigosa que, se não for evitada, **poderá** resultar em **morte ou lesões graves**.

Baterias				Carregadores/Intervalos de Carregamento (minutos)					
# de cat.	V _{cc}	Ah	Peso (kg)	DCB107	DCB113	DCB115	DCB118	DCB132	DCB119
DCB546	18/54	6,0/2,0	1.05	270	140	90	60	90	X
DCB547	18/54	9,0/3,0	1.25	420	220	140	85	140	X
DCB181	18	1,5	0,35	70	35	22	22	22	45
DCB182	18	4,0	0,61	185	100	60	60	60	120
DCB183/B	18	2,0	0,40	90	50	30	30	30	60
DCB184/B	18	5,0	0,62	240	120	75	75	75	150
DCB185	18	1,3	0,35	60	30	22	22	22	X
DCB187	18	3.0	0.48	140	70	45	45	45	90



CUIDADO: indica uma situação potencialmente perigosa que, se não for evitada, **poderá** resultar em lesões **ligeiras ou moderadas**.

AVISO: indica uma prática (não relacionada com ferimentos) que, se não for evitada, poderá resultar em danos materiais.



Indica risco de choque eléctrico.



Indica risco de incêndio.

Instruções de segurança



AVISO: Ao utilizar aparelhos sem fios, deve sempre cumprir medidas de segurança básicas, incluindo as seguintes, de modo a reduzir os riscos de incêndio, choque eléctrico, danos pessoais e materiais.



AVISO: Ao utilizar a máquina, terá de seguir as regras de segurança. Para sua segurança e das outras pessoas, leia estas instruções antes de utilizar a máquina. Mantenha as instruções num local seguro para futuras consultas.

- Leia com atenção o manual na íntegra antes de utilizar o aparelho.
- A utilização prevista para este aparelho está descrita no manual. A utilização de qualquer acessório ou a execução de qualquer operação com este aparelho que não esteja incluída no presente manual de instruções poderá representar um risco de ferimentos pessoais.
- Conserve este manual para referência futura.

GUARDE TODOS OS AVISOS E INSTRUÇÕES PARA CONSULTA POSTERIOR

Utilizar o aparelho

Tenha sempre cuidado quando utilizar o aparelho.

- Este aparelho não deve ser utilizado por jovens ou pessoas doentes sem supervisão.
- Este aparelho não deve ser utilizado como brinquedo.
- Não deixe que crianças ou animais se aproximem da área de trabalho ou toquem no aparelho ou no cabo de alimentação.
- É necessária uma supervisão atenta quando o aparelho está a ser utilizado próximo de crianças.

- Utilize apenas num local seco. Não deixe que o aparelho fique molhado.
- Não mergulhe o aparelho dentro de água.
- Não abra a estrutura do produto. O aparelho não tem peças no interior que possam ser reparadas pelo utilizador.
- Não utilize o aparelho em áreas com risco de explosão, nas quais se encontrem líquidos, gases ou poeiras inflamáveis.
- Antes de usar, proceda sempre a uma inspeção visual para verificar se as lâminas, os parafusos da lâmina e o conjunto cortador não estão desgastados ou danificados. Substitua as lâminas e parafusos desgastados ou danificados em conjuntos para manter o equilíbrio.
- Nunca utilize a máquina enquanto estiverem pessoas, em especial crianças, ou animais nas proximidades.
- Lembra-se de que o utilizador é responsável por acidentes ou perigos que possam ocorrer a outras pessoas ou bens.

Antes de utilizar o aparelho

- Durante a utilização da máquina, utilize sempre calçado resistente e calças compridas. Não utilize a máquina descalço ou se usar sandálias abertas. Evite usar roupa solta ou com cordões ou atacadores suspensos.
- Inspeccione bem a área em que a máquina será utilizada e retire todos os objectos que possam ser projectados pela máquina.
- Antes de usar, proceda sempre a uma inspeção visual para ver se a lâmina, o parafuso da lâmina e o conjunto da lâmina não estão desgastados ou danificados. Substitua os conjuntos de componentes gastos ou danificados para manter o equilíbrio. Substitua as etiquetas danificadas ou ilegíveis.

Após a Utilização

- Quando não for utilizado, o aparelho deve ser guardado num local seco e com boa ventilação, longe do alcance das crianças.
- As crianças não devem ter acesso a aparelhos armazenados.
- Quando o aparelho for guardado ou transportado num veículo, deverá ser colocado na bagageira ou fixo de forma a evitar o movimento devido a alterações súbitas na velocidade ou direcção.

Inspeção e reparações

- Antes da utilização, verifique a existência de peças danificadas ou avariadas no aparelho. Verifique se há peças partidas,

danos nos interruptores ou outro tipo de condições que possam afectar o seu funcionamento.

- Não utilize o aparelho se alguma das peças se encontrar danificada ou avariada.
- Mandar reparar ou substituir quaisquer peças danificadas ou avariadas por um técnico de reparação autorizado.
- Nunca tente retirar ou substituir quaisquer peças que não as especificadas neste manual.
- Cuidado durante o ajuste do cortador para evitar ficar com os dedos presos entre lâminas/peças em movimento e peças fixas da máquina.
- Quando proceder a reparações das lâminas, tenha em atenção que, apesar da fonte de alimentação estar desligada, as lâminas podem deslocar-se.

Instruções de segurança adicionais para cortadores de relva

- Não transporte a máquina enquanto a fonte de alimentação estiver a funcionar.
- Segure bem no manípulo com ambas as mãos quando estiver a manobrar o cortador de relva.
- Se, a qualquer altura, for necessário inclinar o cortador de relva, certifique-se de que ambas as mãos permanecem na posição de funcionamento do aparelho enquanto o cortador de relva se encontra inclinado. Mantenha ambas as mãos na posição de funcionamento do aparelho até o cortador de relva voltar a estar correctamente posicionado no chão.
- Nunca use auscultadores para ouvir rádio ou música enquanto estiver a manobrar o cortador de relva.
- Nunca tente fazer um ajuste da altura da roda enquanto o motor estiver em funcionamento ou se a chave de segurança estiver no caixa do comutador.
- Se o cortador de relva encravar, liberte a barra dos fardos para desligar o cortador, aguarde que a lâmina pare antes de tentar desobstruir o cano ou remover o que estiver abaixo da estrutura.
- Mantenha as mãos e os pés afastados da área de corte.
- Mantenha as lâminas afiadas. Utilize sempre luvas de protecção durante o manuseamento da lâmina do cortador de relva.
- Se estiver a utilizar o colector de relva, verifique-o regularmente quanto a indícios de desgaste e deterioração. Se estiver excessivamente usado, substitua-o por um novo colector de relva para sua segurança.
- Tenha muita atenção quando estiver a inverter ou a puxar o cortador de relva na sua direcção.
- Não coloque as mãos ou pés perto ou sob o cortador de relva. Mantenha-se sempre afastado da abertura de descarga.
- Limpe a área onde o cortador de relva vai ser usado retirando objectos como pedras, paus, cabos, brinquedos, ossos, etc., que poderão ser atirados pela lâmina. Os objectos atirados pela lâmina podem causar ferimentos graves. Mantenha-se atrás do manípulo quando o motor estiver ligado.
- Não trabalhe com o cortador de relva descalço ou com sandálias. Utilize sempre calçado de segurança.
- Não recue o cortador de relva, excepto se for absolutamente necessário. Olhe sempre para baixo e para trás antes e quando estiver a deslocar-se para trás.
- Nunca direcione os materiais descarregados para pessoas. Evite descarregar os materiais junto a uma parede ou outro elemento de obstrução. Os materiais poderão fazer ricochete contra o operador. Liberte a barra dos fardos para desligar o cortador de relva e pare a lâmina quando estiver a passar por superfícies com gravilha.
- Não trabalhe com o cortador de relva sem todo o colector de relva, protecção de descarga, protecção traseira ou outros dispositivos de segurança montados e a funcionar. Verifique periodicamente todas as protecções e dispositivos de segurança para se certificar de que estão em bom funcionamento e de que irão funcionar correctamente e executar a respectiva função prevista. Substitua uma protecção ou outro dispositivo de segurança danificado antes de utilizar o aparelho.
- Nunca deixe um cortador de relva em funcionamento sem vigilância.
- Liberte sempre a barra dos fardos para parar o motor e aguarde até a lâmina parar por completo antes de limpar o cortador de relva, remover o saco de relva, desobstruir a protecção de descarga, quando deixar o cortador de relva ou antes de efectuar quaisquer ajustes, reparações ou inspecções.
- Utilize o cortador de relva apenas durante o dia ou com uma boa luz artificial desde que os objectos no percurso da lâmina fiquem claramente visíveis na área de funcionamento do cortador de relva.
- Não utilize o cortador de relva sob o efeito do álcool ou drogas, ou quando estiver cansado ou doente. Esteja sempre atento, preste atenção ao que está a fazer e use o bom senso.
- Evite ambientes perigosos. Nunca utilize o cortador de relva se a relva estiver húmida ou molhada, nunca utilize o cortador de relva à chuva. Tenha sempre cuidado ao deslocar-se, ande normalmente e nunca corra.
- Se o cortador de relva começar a vibrar anormalmente, liberte a barra dos fardos, aguarde que a lâmina pare e, em seguida, verifique imediatamente qual a causa. A vibração é, geralmente, um sinal de problemas; consulte o **Guia de resolução de problemas** para obter conselhos no caso de ocorrência de vibrações anormais.
- Utilize sempre óculos de protecção e uma protecção respiratória adequada quando utilizar o cortador de relva.
- A utilização de qualquer acessório não recomendado para a utilização com este cortador de relva poderá ser perigosa. Utilize apenas acessórios aprovados pela DeWALT.
- Nunca tente chegar a pontos fora do alcance enquanto estiver a manobrar o cortador de relva. Mantenha-se sempre bem posicionado e equilibrado enquanto estiver a manobrar o cortador de relva.
- Corte ao longo dos socacos e nunca em sentido ascendente e descendente. Tenha muito cuidado quando mudar de direcção em declives.
- Preste atenção aos buracos, sulcos, solavancos, pedras ou outros objectos escondidos. O terreno irregular pode causar

uma derrapagem e uma queda accidental. A relva comprida pode ocultar obstáculos.

- *Não corte relva molhada ou em encarpas acentuadas. A colocação incorrecta dos pés pode causar derrapagem e queda accidental.*
- *Não corte perto de descidas, valas ou represas. Pode perder o equilíbrio.*
- *Deixe sempre o cortador arrefecer antes de o guardar.*
- *Retire a ficha da tomada e remova a bateria da máquina. Certifique-se de que todas as peças móveis param por completo:*
 - *Quando não utilizar a máquina;*
 - *Antes de limpar um bloqueio;*
 - *Antes de verificar, limpar ou utilizar o aparelho.*

Segurança de outras pessoas

- *Este aparelho não deve ser utilizado por pessoas (incluindo crianças) com capacidades físicas, sensoriais ou mentais reduzidas ou com falta de experiência e conhecimento, a menos que sejam acompanhadas ou tenham recebido formação ou instruções sobre a utilização deste equipamento por uma pessoa responsável pela respectiva segurança.*
- *Esteja atento às crianças para que não brinquem com o aparelho.*
- *Após bater num objecto estranho. Inspeccione se o aparelho apresenta danos e efectue as reparações conforme necessário.*

Riscos residuais

Apesar da aplicação dos regulamentos de segurança relevantes e da implementação de dispositivos de segurança, alguns riscos residuais não podem ser evitados. Estes riscos são os seguintes:

- *Ferimentos causados se tocar nas partes rotativas/móveis.*
- *Ferimentos causados quando substituir as peças, lâminas ou acessórios.*
- *Ferimentos causados pela utilização prolongada de uma ferramenta. Quando utilizar uma ferramenta durante períodos prolongados, certifique-se de que faz pausas regularmente.*
- *Danos auditivos.*
- *Os problemas de saúde causados pela inalação de poeiras resultantes da utilização da ferramenta (exemplo: trabalhos em madeira, especialmente carvalho, faia e MDF).*
- *Nunca levante ou transporte o aparelho quando o motor estiver em funcionamento.*

Segurança eléctrica

O motor eléctrico foi concebido apenas para uma voltagem específica. Verifique sempre se a voltagem da bateria corresponde à indicada na placa com os requisitos de alimentação. Além disso, certifique-se também de que a voltagem do seu carregador corresponde à da rede eléctrica.



O seu carregador da DEWALT possui isolamento duplo, em conformidade com a norma EN60335. Por conseguinte, não é necessária qualquer ligação à terra.

Se o cabo de alimentação estiver danificado, este tem de ser substituído por um cabo especialmente preparado, disponível através dos centros de assistência da DEWALT.

Utilizar uma extensão

Não deve ser utilizada qualquer extensão a menos que seja absolutamente necessário. Utilize uma extensão aprovada adequada para a potência da alimentação do seu carregador (consulte os **Dados técnicos**). O diâmetro mínimo do fio condutor é 1 mm²; o comprimento máximo da extensão é 30 m. Ao utilizar uma bobina de cabo, desenrole sempre o cabo na íntegra.

GUARDE ESTAS INSTRUÇÕES

Carregadores

Os carregadores da DEWALT não requerem ajuste e foram concebidos para uma operação tão fácil quanto possível.

Instruções de Segurança Importantes Para Todos os Carregadores de Baterias

GUARDE ESTAS INSTRUÇÕES: este manual inclui instruções de funcionamento e segurança importantes para carregadores de bateria compatíveis (consulte **Dados técnicos**).

- *Antes de utilizar o carregador, leia todas as instruções e sinais de aviso indicados no carregador, na bateria e no aparelho que utiliza a bateria.*



ATENÇÃO: perigo de choque. Não permita a entrada de líquidos no carregador. Pode ocorrer um choque eléctrico



ATENÇÃO: recomendamos a utilização de um dispositivo de corrente residual com uma corrente residual de 30mA ou menos.



CUIDADO: perigo de queimadura. Para reduzir o risco de lesões, carregue apenas baterias recarregáveis DEWALT. Outros tipos de baterias podem rebentar, causando lesões pessoais e danos.



CUIDADO: as crianças devem ser vigiadas, para garantir que não brincam com o aparelho.



AVISO: em determinadas condições, quando o carregador está ligado à fonte de alimentação, os contactos de carga expostos no interior do carregador podem entrar em curto-circuito devido a material estranho. Os materiais estranhos condutores como, por exemplo, mas não limitado a, lâ de aço, folha de alumínio ou qualquer acumulação de partículas metálicas devem ser removidos dos orifícios do carregador. Desligue sempre o carregador da fonte de alimentação quando não estiver inserida uma bateria no respectivo compartimento. Desligue o carregador antes de proceder à limpeza.

- **NÃO carregue a bateria com quaisquer carregadores além dos especificados neste manual.** O carregador e a bateria foram concebidas especificamente para funcionarem em conjunto.
- **Estes carregadores foram concebidos para apenas para carregar baterias recarregáveis DEWALT.** Quaisquer outras utilizações podem resultar em incêndio, choque eléctrico ou electrocussão.

- **Não exponha o carregador a chuva ou neve.**
- **Quando desligar o carregador da corrente, puxe pela ficha e não pelo cabo.** Isto permite reduzir o risco de danos na ficha de alimentação eléctrica e do cabo.
- **Certifique-se de que o cabo está colocado num local onde não possa ser pisado, possa causar tropeções ou esteja sujeito a danos ou tensão.**
- **Não utilize uma extensão, a menos que seja estritamente necessário.** O uso de uma extensão inadequada pode resultar num incêndio, choque eléctrico ou electrocussão.
- **Não coloque objectos sobre o carregador nem o coloque em cima de uma superfície macia que possa bloquear as entradas de ventilação e causar calor interno excessivo.** Coloque o carregador num local afastado de fontes de calor. O carregador é ventilado através de ranhuras na parte superior e inferior da estrutura.
- **Não utilize o carregador se o cabo ou a ficha estiverem danificados**—substitua-os de imediato.
- **Não utilize o carregador se tiver sofrido um golpe brusco, se o deixar cair ou se ficar de algum modo danificado.** Leve-o para um centro de assistência autorizado.
- **Não desmonte o carregador; leve-o para um centro de assistência autorizado, no caso de ser necessário assistência ou reparação.** Uma nova montagem incorrecta pode resultar em choque eléctrico, electrocussão ou incêndio.
- *Se o cabo de alimentação ficar danificado, deve enviá-lo de imediato para o fabricante, agente de assistência ou um responsável devidamente qualificado para que possa ser substituído, de modo a evitar qualquer situação de perigo.*
- **Desligue o carregador da tomada antes de proceder a qualquer trabalho de limpeza. Isto reduz o risco de choque eléctrico.** A remoção da bateria não reduz este tipo de risco.
- **NUNCA tente ligar 2 carregadores ao mesmo tempo.**
- **O carregador foi concebido para funcionar com uma potência eléctrica doméstica padrão de 230 V. Não tente utilizá-lo com qualquer outro tipo de tensão.** Isto não se aplica ao carregador do automóvel.

Carregar uma bateria (Fig. B)

1. Ligue o carregador numa tomada adequada antes de inserir a pilha.
2. Insira a bateria **19** no carregador, certificando-se de que fica totalmente encaixada no carregador. O indicador luminoso vermelho (de carga) pisca repetidamente, indicando que o processo de carga foi iniciado.
3. A conclusão do processo de carga é indicado pelo indicador luminoso vermelho, que permanece ligado de maneira contínua. A bateria fica totalmente carregada e pode ser utilizada nesta altura ou pode deixá-la no carregador. Para retirar a bateria do carregador, prima o botão de libertação na bateria **20**.

NOTA: Para assegurar o máximo desempenho e vida útil das baterias de iões de lítio, carregue a bateria totalmente antes de utilizar o produto pela primeira vez.

Funcionamento do carregador

Consulte os indicadores abaixo para saber qual é o estado do processo de carga da bateria.

Indicadores de carga		
	em carga	
	totalmente carregada	
	retardação de calor/frio da bateria*	

*O indicador luminoso vermelho continua a piscar, mas acende-se um indicador luminoso amarelo durante esta operação.

Quando a bateria atingir a temperatura adequada, o indicador luminoso amarelo desliga-se e o carregador continua o processo de carga.

O(s) carregador(es) compatível(eis) não carrega uma bateria defeituosa. O carregador indica que a bateria está defeituosa ao não acender-se ou apresentando um problema na bateria ou aparece um padrão intermitente no carregador.

NOTA: isto pode também indicar que se trata de um problema no carregador.

Se o carregador indicar uma falha, leve o carregador e a bateria um centro de assistência autorizado para que sejam submetidos a um teste.

Retardação de calor/frio

Quando o carregador detecta que uma bateria está demasiado quente ou fria, inicia automaticamente a retardação de calor/frio, interrompendo o processo de carga até a bateria atingir a temperatura adequada. Em seguida, o carregador muda automaticamente para o modo de carga. Esta função assegura a duração máxima da bateria.

Uma bateria fria fica carregada a uma velocidade mais lenta do que uma bateria quente. A bateria irá carregar a essa taxa mais lenta durante todo o ciclo de carga e não recupera a taxa de carga máxima, mesmo que a bateria aqueça.

O carregador DCB115 está equipado com uma ventoinha interna para arrefecer a bateria. A ventoinha liga-se automaticamente quando a ventoinha tem de ser arrefecida. Nunca utilize o carregador se a ventoinha não funcionar correctamente ou se as aberturas de ventilação estiverem obstruídas. Não permita a entrada de objectos estranhos no interior do carregador.

Sistema de protecção electrónica

As baterias de iões de lítio XR foram concebidas com um Sistema de protecção electrónica que protege a bateria contra sobrecarga, sobreaquecimento ou descarga profunda.

A ferramenta desliga-se automaticamente se o Sistema de protecção electrónica for activado. Se isto ocorrer, coloque a bateria de iões de lítio no carregador até ficar totalmente carregada.

Montagem na parede

Estes carregadores foram concebidos para montagem na parede ou para serem colocados numa mesa ou numa superfície de trabalho. Se forem montados numa parede, coloque o carregador perto de uma tomada eléctrica e

afastado de cantos ou outras obstruções que possam impedir a circulação de ar. Utilize a parte de trás do carregador como base para a fixação dos parafusos de montagem na parede. Monte o carregador com firmeza com parafusos de placa de gesso (adquiridos em separado) a uma distância de pelo menos 25,4 mm com uma cabeça do parafuso com 7–9 mm de diâmetro, aparafusado em madeira a uma profundidade ideal de cerca de 5,5 mm do parafuso exposto. Alinhe as ranhuras na parte de trás do carregador com os parafusos expostos e insira-os por completo nas ranhuras.

Instruções de limpeza do carregador

 **ATENÇÃO: perigo de choque. Desligue o carregador da tomada de CA antes de proceder à limpeza.** A sujidade e gordura podem ser removidas a partir do exterior do carregador com um pano ou uma escova suave não metálica. Não utilize água ou outros produtos de limpeza. Nunca deixe entrar qualquer líquido dentro da ferramenta. Da mesma forma, nunca mergulhe qualquer peça da ferramenta num líquido.

Baterias

Instruções de segurança importantes para todas as baterias

Ao encomendar baterias sobresselentes, certifique-se de que inclui a referência do catálogo e a voltagem.

A bateria não irá estar totalmente carregada quando a retirar da embalagem pela primeira vez. Antes de utilizar a bateria e o carregador, leia as instruções de segurança abaixo. Em seguida, siga os procedimentos de carregamento indicados nas instruções.

LEIA TODAS AS INSTRUÇÕES

- **Não carregue ou utilize baterias em ambientes explosivos, como, por exemplo, na presença de líquidos, gases ou poeiras inflamáveis.** A colocação ou remoção da bateria do carregador pode inflamar as poeiras ou os fumos.
- **Nunca force a entrada da bateria no carregador. Nunca modifique a bateria de modo a encaixá-la num carregador não compatível, porque pode romper, causando lesões pessoais graves.**
- Carregue as baterias apenas em carregadores DEWALT.
- **NÃO** salpique nem coloque a bateria dentro de água ou de outros líquidos.
- **Não armazene nem utilize a ferramenta e a bateria em locais onde a temperatura possa atingir ou exceder 40 °C (tais como barracões ao ar livre ou construções de metal durante o Verão).**
- **Não incinere a bateria, mesmo se esta estiver gravemente danificada ou completamente esgotada.** A bateria pode explodir se for exposta a uma chama. São produzidos vapores e materiais tóxicos quando as baterias de iões de lítio são queimadas.
- **Se o conteúdo da bateria entrar em contacto com a sua pele, lave imediatamente a área afectada com sabão suave e água.** Se o líquido da bateria entrar em contacto com os seus olhos, passe-os (abertos) por água durante 15

minutos ou até a irritação passar. Se for necessária assistência médica, o electrólito da bateria é composto por uma mistura de carbonatos orgânicos líquidos e sais de lítio.

- **O conteúdo das células de uma bateria aberta poderá causar irritação respiratória.** Respire ar fresco. Se os sintomas persistirem, procure assistência médica.

 **ATENÇÃO:** risco de queimadura. O líquido da bateria poderá ser inflamável se for exposto a faíscas ou a uma chama.

 **ATENÇÃO:** nunca tente abrir a bateria, seja qual for o motivo. Se a bateria estiver rachada ou danificada, não a insira no carregador. Não esmague, deixe cair nem danifique a bateria. Não utilize uma bateria ou um carregador que tenha sofrido um golpe brusco, uma queda, atropelamento ou danificada de algum modo (por exemplo, perfurada por um prego, atingida com um martelo ou pisada). Pode ocorrer um choque eléctrico ou electrocussão. As baterias danificadas devem ser devolvidas ao centro de assistência para reciclagem.

 **ATENÇÃO: perigo de incêndio. Quando armazenar ou transportar a bateria, não deixe que objectos metálicos entrem em contacto com os terminais expostos da bateria.** Por exemplo, não coloque a bateria dentro de aventais, bolsos, caixas de ferramentas, caixas de kits de produtos, gavetas, etc., com pregos soltos, parafusos, chaves, etc.

 **CUIDADO: quando não utilizar a ferramenta, deve colocá-la de lado numa superfície estável, de modo a que ninguém tropece nem sofra uma queda.** Algumas ferramentas com baterias grandes ficam na vertical dentro da bateria, mas podem ser facilmente derrubadas.

Transporte

 **ATENÇÃO: Perigo de incêndio.** O transporte das pilhas pode dar origem a um incêndio se os terminais da pilha entrarem em contacto inadvertidamente com os materiais condutores. Quando transportar as pilhas, certifique-se de que os terminais da pilha estão protegidos e devidamente isolados de materiais que possam entrar em contacto com eles e causar um curto-circuito.

As pilhas da DEWALT estão em conformidade com todas as regulamentações de expedição aplicáveis, de acordo com os padrões jurídicos e de indústria, que incluem as Recomendações da ONU sobre o transporte de mercadorias perigosas; disposições relativas a mercadorias perigosas da Associação do Transporte Aéreo Internacional (IATA), Regulamentações do código marítimo internacional para o transporte de mercadorias perigosas (IMDG) e o Acordo europeu relativo ao transporte rodoviário internacional de mercadorias perigosas (ADR). As pilhas de iões de lítio foram testadas de acordo com a secção 38,3 das Recomendações da ONU no que respeita ao Transporte de Mercadorias Perigosas: Manual de Ensaios e Critérios. Na maioria dos casos, o envio de uma bateria DEWALT não terá de ser classificado como Material perigoso de Classe 9 totalmente regulado. Em geral, apenas os envios que contenham uma bateria de iões de lítio com uma taxa energética superior a 100 watt-horas (Wh) serão enviados como

Classe 9 totalmente regulada. Todas as baterias de iões de lítio têm uma classificação de watt-horas assinalada na bateria. Além disso, devido às complexidades de regulamentação, a DEWALT não recomenda o envio de baterias de iões de lítio por transporte aéreo, independentemente da classificação de watt-horas. O envio de ferramentas com baterias (conjunto) enviado por transporte aéreo será isento se a classificação de watt-horas da bateria não for superior a 100 watts-horas.

Independentemente de uma expedição ser considerada isenta ou totalmente regulamentada, é da responsabilidade do expedidor consultar as mais recentes regulamentações para a embalagem, etiquetagem/marcação e exigências de documentação.

As informações indicadas nesta secção do manual são fornecidas de boa fé e acredita-se que são precisas aquando da elaboração do documento. No entanto, não é fornecida qualquer garantia, expressa ou implícita. É da responsabilidade do comprador garantir que as respectivas actividades estão em conformidade com as regulamentações aplicáveis.

Transportar a bateria FLEXVOLT™

A bateria DEWALT FLEXVOLT™ tem dois modos: **Utilização e transporte.**

Modo de utilização: Quando a bateria FLEXVOLT™ não está instalada ou está instalada num equipamento DEWALT de 18 V, funciona como uma bateria de 18 V. Quando a bateria FLEXVOLT™ está instalada num equipamento de 54 V ou de 108 V (duas baterias de 54 V), funciona como uma bateria de 54 V.

Modo de transporte: Quando a tampa está montada na bateria FLEXVOLT™, isso significa que a bateria está no modo de transporte. Mantenha a tampa colocada quando transportar a bateria.

No modo Transporte, os conjuntos de células são desligados electricamente da bateria, o que dá origem a 3 baterias com uma capacidade nominal de watt-hora (Wh) mais reduzida, em comparação com 1 bateria com uma capacidade nominal de watt-hora. Esta capacidade superior de 3 baterias com uma capacidade nominal de watt-hora mais reduzida pode isentar a bateria de determinadas regras de transporte impostas às baterias de watt-hora de maior capacidade.

Por exemplo, a classificação Wh (watt-hora) de transporte pode indicar 3 x 36 Wh, o que significa 3 pilhas de 36 Wh cada.

Exemplo de marca de etiqueta de utilização e transporte



A classificação de Wh de utilização pode indicar 108 Wh (é necessário utilizar 1 pilha).

Recomendações de armazenamento

1. O melhor local de armazenamento será um local fresco e seco, afastado da luz directa do sol e de fontes de calor ou de frio. Para obter o máximo desempenho e a maior vida útil possíveis das baterias, guarde-as à temperatura ambiente quando não estiverem a ser utilizadas.

2. Para um armazenamento prolongado, é recomendável armazenar a bateria totalmente carregada num local fresco, seco e afastado do carregador para obter os melhores resultados.

NOTA: as baterias não devem ser armazenadas totalmente sem carga. É necessário recarregar a bateria antes de a utilizar.

Baterias para o indicador do nível de combustível (Fig. C)

Algumas baterias DEWALT incluem um indicador de nível de combustível, composto por três indicadores luminosos LED verdes que indicam o nível de carga restante na bateria.

O indicador do nível de carga da bateria é uma indicação aproximada dos níveis de carga na bateria de acordo com os seguintes indicadores:

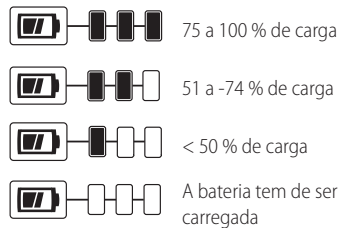

Para activar o indicador do nível de combustível, prima e mantenha premido o botão do indicador do nível de combustível. Uma combinação dos três indicadores luminosos LED verdes acende-se, indicando o nível da carga restante. Se o nível da carga na bateria for inferior ao limite utilizável, o indicador do nível de combustível não se acende e é necessário voltar a carregar a bateria.

NOTA: O indicador do nível de combustível é apenas uma indicação da carga restante na bateria. Não indica o funcionamento da ferramenta e está sujeito a variações, com base nos componentes do produto, temperatura e aplicação do utilizador final.

Etiquetas no carregador e na bateria

Além dos símbolos indicados neste manual, os rótulos no carregador e na bateria podem apresentar os seguintes símbolos:



Leia o manual de instruções antes de utilizar este equipamento.



Consulte os **Dados técnicos** para ficar a saber o tempo de carregamento.



Não toque nos contactos com objectos condutores.



Não carregue baterias danificadas.



Não exponha o equipamento à água.



Mande substituir imediatamente quaisquer cabos danificados.



Carregue a bateria apenas com uma temperatura ambiente entre 4 °C e 40 °C.



Apenas para uso dentro de casa.



Desfaça-se da bateria de uma forma ambientalmente responsável.



Carregue as baterias da DEWALT apenas com os carregadores DEWALT concebidos para o efeito. O carregamento de baterias que não sejam as baterias específicas DEWALT com um carregador da DEWALT pode fazer com que rebentem ou dar origem a situações de perigo.



Não queime a bateria.



UTILIZAÇÃO (sem bolsa de transporte). Exemplo: a classificação de Wh indica 108 Wh (1 pilha com 108 Wh).



TRANSPORTE (com bolsa de transporte incorporada). Exemplo: a classificação de Wh indica 3 x 36 Wh (3 pilhas de 36 Wh).

Tipo de bateria

O modelo DCMW564 funciona com baterias de 18V.

Para obter os melhores resultados, utilize os modelos DCB184, DCB546 ou DCB547

Consulte os **Dados Técnicos** para obter mais informações.

Conteúdo da embalagem

A embalagem contém:

- 1 Cortador de relva
- 1 Carregador
- 1 Saco de recolha de relva
- 1 Tampa de tubulações
- 1 Chave de segurança
- 1 Pilha de iões de lítio (modelos C1, D1, L1, M1, P1, S1, T1, X1)
- 2 Pilhas de iões de lítio (modelos C2, D2, L2, M2, P2, S2, T2, X2)
- 3 Pilhas de iões de lítio (modelos C3, D3, L3, M3, P3, S3, T3, X3)
- 1 Manual de instruções

NOTA: as baterias, carregadores e caixas de transporte não são incluídas com os modelos N. As baterias e carregadores não são incluídas com os modelos NT. Os modelos B incluem baterias Bluetooth®.

NOTA: a marca Bluetooth® e os logótipos são marcas registadas propriedade da Bluetooth®, SIG, Inc. e qualquer utilização de tais marcas pela DEWALT é fornecida sob licença.

Outras marcas ou nomes comerciais são propriedade dos respectivos proprietários.

- Verifique se a ferramenta, as peças ou os acessórios foram danificados durante o transporte.
- Leve o tempo necessário para ler atentamente e compreender todas as instruções neste manual antes de utilizar o equipamento.

Símbolos na ferramenta

A ferramenta apresenta os seguintes símbolos:



Leia o manual de instruções antes de utilizar este equipamento.



Use uma protecção ocular.



Esteja atento a lâminas afiadas. As lâminas continuam a rodar depois do motor ter sido desligado. Remova o dispositivo de desactivação antes de proceder a tarefas de manutenção ou se o cabo estiver danificado.



Esteja atento à projecção de objectos. Mantenha as pessoas afastadas da área de corte.



Potência sonora garantida pela directiva 2000/14/CE.



Não exponha o equipamento à chuva.



As lâminas continuarão a rodar após a máquina ter sido desligada.

Posição do Código de data (Fig. G)

O código de data **35**, o qual também inclui o ano de fabrico, está impresso na superfície do equipamento.

Exemplo:

2018 XX-XX
Ano de fabrico

Descrição (Fig. A)



ATENÇÃO: nunca modifique a ferramenta eléctrica nem qualquer um dos seus componentes. Tal poderia resultar em danos ou ferimentos.

- 1 Caixa do comutador on-off
- 2 Botão on-off
- 3 Chave de segurança
- 4 Punho
- 5 Pega
- 6 Punhos de fecho
- 7 Suportes do punho
- 8 Furos para encaixar o punho
- 9 Tampa do compartimento da bateria

- 10 Alavanca de ajuste da altura de corte
- 11 Tampa do compartimento traseiro
- 12 Saco de recolha de relva
- 13 Pega do saco de recolha de relva
- 14 Pega de transporte superior
- 15 Pega de transporte inferior

Utilização Adequada

Este cortador foi concebido para corte de relva profissional.

NÃO utilize a ferramenta em ambientes húmidos ou na presença de gases ou líquidos inflamáveis.

Este cortador é um aparelho de corte de relva profissional.

NÃO permita que crianças entrem em contacto com as mesmas. É necessária supervisão quando estas ferramentas forem manuseadas por utilizadores inexperientes.

MONTAGEM E AJUSTES

 **PERIGO: para reduzir o risco de ferimentos graves, desligue a unidade, retire a chave de segurança, retire as baterias antes de efectuar de proceder à montagem, efectuar quaisquer ajustes ou de retirar/instalar dispositivos complementares ou acessórios.**

Um arranque accidental pode causar lesões.

Ajustar a altura da pega (Fig. D, E)

O cortador está agora no modo de armazenamento.

Antes de continuar, tem de ajustar a pega para a posição de funcionamento.

1. Para desbloquear a pega 4 da posição de armazenamento, puxe e rode meia volta os dois bloqueios do punho 6 localizados em ambos os lados da pega, como indicado na Fig. D.
2. Levante a pega para a posição de funcionamento.
3. Procure os dois furos de armazenamento da pega 16 localizados nos suportes da pega 7, como indicado na Fig. E.
4. Ajuste a pega para a posição mais adequada para o operador e bloqueie a pega no respectivo local distorcendo os bloqueios da pega 6 para que encaixem nos furos de armazenamento pretendidos.

Saco de recolha de relva (Fig. F, G)

 **PERIGO: retire a chave de segurança e as baterias antes de remover o acessório de palhagem e quando abrir a tampa da porta traseira e colocar o saco.**

1. Assegure-se que o acessório de palhagem 22 (Fig. G) é removido do cortador de relva antes de passar para o passo 2.
2. Levante a tampa do compartimento traseiro (11) e instale o saco de recolha de relva (12) no cortador de modo a que os ganchos do saco (18) fiquem assentes nas argolas (21) como indicado na Fig. F. Em seguida, baixe a tampa do compartimento inferior.

Acessório de palhagem (Fig. A, G)

 **PERIGO: retire a chave de segurança e as baterias antes de retirar o saco de recolha e quando instalar o acessório de palhagem.**

1. Assegure-se que o saco de recolha de relva 12 não está fixado e depois avance para o passo 2.
2. Levante a tampa do compartimento da porta traseira (11) e encaixe o acessório de palhagem 22 por completo no cortador, como indicado na Fig. G.
3. Certifique-se de que a tampa da porta traseira fecha por completo antes de ligar o cortador.

Descarga traseira

 **PERIGO: retire a chave de segurança e as baterias antes de retirar o saco de recolha e o acessório de palhagem.**

1. Para utilizar o cortador de relva no modo de descarga traseira, retire o saco e o acessório de palhagem.
2. Assegure-se que a porta da tampa traseira está colocada para baixo para proceder à descarga traseira.

NOTA: A porta traseira foi concebida de forma a que a abertura (na parte inferior) não feche por completo.

FUNCIONAMENTO

 **PERIGO: para reduzir o risco de ferimentos graves, desligue a unidade, retire a chave de segurança e retire as baterias antes de efectuar quaisquer ajustes ou de retirar/instalar dispositivos complementares ou acessórios. Um arranque accidental pode causar lesões.**

Instalar e retirar as baterias (Fig. H)

 **PERIGO: ANTES DE RETIRAR OU INSTALAR A BATERIA, CERTIFIQUE-SE DE QUE RETIROU A CHAVE DE SEGURANÇA PARA IMPEDIR A ACTIVAÇÃO ACIDENTAL.**

Este cortador de relva foi concebido para funcionar com duas baterias de capacidade idêntica. O cortador não funciona com apenas uma bateria e se utilizar baterias com capacidade diferente, a bateria com menor capacidade vai fazer com que a unidade se desligue

NOTA: Para obter os melhores resultados, certifique-se de que cada bateria está totalmente carregada.

Instalar as baterias

1. Levante a tampa do compartimento da bateria 9 para ter acesso aos compartimentos da bateria 23.
2. Insira uma bateria 16 em cada um dos compartimentos da bateria até ouvir um som de encaixe (Fig. H). Certifique-se de que as baterias estão totalmente encaixada na respectiva posição.
3. Feche a tampa do compartimento da bateria. Certifique-se de que a tampa fica totalmente fechada antes de ligar o cortador.

Retirar as baterias

1. Abra a tampa do compartimento da bateria **9**, tal como descrito acima.
2. Pressione o botão de libertação da bateria **15** na bateria e retire a bateria **16** da ferramenta.

LEIA ESTE MANUAL DE INSTRUÇÕES ANTES DE UTILIZAR O CORTADOR DE RELVA

Veja a Figura A no início deste manual para obter uma lista completa dos componentes. Guarde este manual para referência futura.

 **PERIGO: lâmina afiada em movimento.** Não utilize o cortador de relva no modo de palhagem se a porta traseira não se encontrar fechada sob tensão de molas, dado que poderão ocorrer lesões graves. Leve o cortador de relva para o centro de assistência mais próximo para reparação.

 **PERIGO: só deve utilizar o cortador de relva se a pega estiver bloqueada.**

 **PERIGO: lâmina afiada em movimento.** Nunca utilize o cortador no modo de embalagem a menos que os ganchos de fixação na caixa de aparas estejam fixados correctamente no cortador de relva e a porta de descarga traseira permanece fixada com firmeza contra a parte superior da caixa de aparas, porque podem ocorrer ferimentos graves.

 **AVISO: não altere o ritmo de funcionamento do cortador de relva. Não o sobrecarregue.**

Ajustar a altura do cortador de relva (Fig. I)

A altura do corte é ajustada pela alavanca de ajuste de corte central.

NOTA: Se não tiver a certeza qual é a altura de corte que deve utilizar, comece a cortar com a alavanca de ajuste da altura de corte **10** posicionada atrás da parte traseira do aparelho e ajuste a altura para baixo conforme necessário, como indicado na Fig. I.

Definir a altura de corte

1. Puxe a alavanca de ajuste da altura de corte **10** para fora do entalhe de bloqueio **17**.
2. Desloque a alavanca para a parte de trás do aparelho para aumentar a altura de corte.
3. Desloque a alavanca para a parte da frente do aparelho para baixar a altura de corte.
4. Coloque a alavanca de ajuste da altura num dos encaixes de bloqueio.

Chave de segurança (Fig. J)

 **PERIGO: lâmina afiada em movimento.** Para evitar o arranque acidental ou o uso não autorizado do cortador de relva sem fio, a ferramenta está equipada com uma chave de segurança amovível (3). Depois de retirar a chave de segurança do cortador de relva, é possível desactivar o cortador por completo.

NOTA: A chave de segurança tem uma abertura no centro que permite guardá-la num prego preso na parede, fora do alcance das crianças. Não prenda a chave de segurança no cortador de relva.

 **PERIGO: as lâminas rotativas podem causar ferimentos graves.** Para impedir ferimentos graves, retire a chave de segurança e as baterias quando deixar a máquina sem vigilância, ou quando carregar, limpar, proceder a reparações, transportar, levantar ou armazenar o cortador de relva.

Arranque do cortador de relva (Fig. K, L)

 **PERIGO: lâmina afiada em movimento. Nunca tente sobrepor o funcionamento desta caixa de comutação e do sistema da chave de segurança, dado que tal pode resultar em ferimentos graves.**

NOTA: O cortador de relva fica operacional quando as baterias e a chave de segurança estão instalados.

1. Insira a chave de segurança **3** na caixa do comutador ON-OFF **1** até ficar totalmente fixada no interior da estrutura, como indicado na Fig. K. O cortador fica operacional.
2. O cortador de relva está equipado com uma caixa de comutação ON-OFF especial **1**. Para utilizar o cortador de relva, pressione e mantenha premido o botão ON-OFF **2** na caixa do comutador ON-OFF **1**, e depois puxe a pega automotora **5** na direcção do punho, como indicado na Fig. L. Quando o cortador de relva arrançar, liberte o botão ON-OFF.
3. Para desligar o cortador de relva, liberte a barra dos fardos **5**.

 **AVISO: nunca tente bloquear um interruptor ou uma pega automotora na posição de ligado.**

NOTA: Quando a pega automotora voltar à posição original activará o "Mecanismo de travão automático". O motor freia mecanicamente e a lâmina do cortador de grama fica parada até três segundos.

Sobrecarga do cortador de relva

Para evitar danos causados por sobrecarga, não retire demasiada relva de uma só vez. Diminua a velocidade de corte ou aumente a altura de corte.

Armazenamento (Fig. A, M)

 **PERIGO: a lâmina rotacional pode causar lesões graves.** Liberte a pega automotora **5** para desligar o cortador de relva, retire a chave de segurança e remova as baterias antes de levantar, transportar ou armazenar o cortador de relva. Guarde-o num local seco.

 **CUIDADO: ponto de aperto.** Para evitar que os dedos fiquem entalados, mantenha-os afastados da área junto aos suportes da pega quando os dobrar.

 **CUIDADO: certifique-se de que o cabo não fica esticado ou dobrado na área entre a pega e o suporte da pega durante a dobragem. Isto pode causar danos no cabo.**

O manípulo do cortador de relva pode ser facilmente dobrado para baixo para um armazenamento rápido e prático.

1. Para desbloquear a pega **4**, puxe e rode meia volta os dois bloqueios do punho **6** localizados em ambos os lados da pega.
2. Dobre a pega à frente do cortador de relva, como indicado na Fig. M.
3. Procure os furos de armazenamento da pega **8** localizados nos suportes da pega **7**, como indicado na Fig. M.
4. Bloqueie a pega, distorcendo os bloqueios da pega **6** para que possam encaixar nos furos de armazenamento e assegure-se de que a pega encaixa com firmeza, como indicado na Fig. M.

Transportar o cortador de relva (Fig. A, N)



PERIGO: as lâminas rotativas podem causar ferimentos graves. Para impedir ferimentos graves, retire a chave de segurança e as baterias quando deixar a máquina sem vigilância, ou quando carregar, limpar, proceder a reparações, transportar, levantar ou armazenar o cortador de relva.

- O cortador pode ser transportado pelas pegas de transporte práticas **14**, **15** como indicado na Fig. N. NÃO levante o cortador de relva pela pega principal **4**.

Sugestões de corte de relva



AVISO: INSPECCIONE SEMPRE A ÁREA ONDE O CORTADOR DE RELVA VAI SER UTILIZADO E REMOVA TODAS AS PEDRAS, PAUS, FIOS, OSSOS E OUTROS DETRITOS QUE PODERÃO SER PROJECTADOS PELA LÂMINA ROTATIVA.



AVISO: corte ao longo dos socacos e nunca em sentido ascendente e descendente. Tenha muito cuidado quando mudar de direcção em declives. Não corte excessivamente em declives acentuados. Mantenha sempre os pés bem assentes.

1. Liberte a pega automotora para desligar o cortador de relva quando atravessar uma área com gravilha (dado que as pedras podem ser projectadas pela lâmina).
2. Regule o cortador de relva para a altura de corte mais elevada quando cortar em solo duro ou com ervas altas. A remoção de demasiada relva de uma só vez poderá causar sobrecarga do motor, o que irá fazer com que pare. Consulte a **Secção de resolução de problemas**.
3. Se o saco de recolha de relva **12** for utilizado durante a época de crescimento rápido, a relva pode obstruir a abertura de descarga. Liberte a pega automotora para desligar o cortador de relva, remova a chave de segurança e as baterias. Remova a caixa de aparas e abane a relva de modo a que esta fique no fundo do saco. Limpe também qualquer relva ou detritos que poderão ficar comprimidos em volta da abertura de descarga. Volte a colocar a caixa de aparas.
4. Se o cortador começar a vibrar de maneira anormal, liberte a pega automotora para desligar o cortador de relva e remova a chave de segurança e as baterias. Verifique de imediato

qual é a causa. A vibração é um aviso de problemas. Não utilize o cortador de relva até ser efectuada uma verificação pela assistência técnica. Consulte a secção **“Resolução de problemas”** neste manual.

5. Para obter os melhores resultados de corte, mantenha a lâmina afiada e equilibrada.
6. Inspeccione e limpe bem o cortador de relva após cada utilização, porque uma estrutura com relva seca pode afectar o desempenho.
7. **LIBERTE SEMPRE A PEGA AUTOMOTORA PARA DESLIGAR O CORTADOR DE RELVA E REMOVA A CHAVE DE SEGURANÇA E AS BATERIAS QUANDO O DEIXAR SEM VIGILÂNCIA, MESMO QUE DURANTE UM CURTO PERÍODO DE TEMPO.**

As seguintes sugestões ajudarão a obter o melhor tempo de funcionamento do cortador sem fios:

- Diminua a velocidade em áreas nas quais a relva seja especialmente comprida ou grossa.
- Evite cortar relva quando a relva estiver molhada, devido à chuva ou ao orvalho.
- Corte o relvado com frequência, em especial durante períodos de crescimento elevado.

NOTA: É recomendável recarregar o cortador depois de o utilizar, para prolongar a duração da bateria. Um carregamento frequente não afecta a bateria e garante que fica totalmente carregada e pronta para a utilização seguinte. Se armazenar a bateria e esta não estiver totalmente carregada, isso diminui a duração da bateria.

MANUTENÇÃO



PERIGO: para reduzir o risco de ferimentos graves, desligue a unidade, retire a chave de segurança e retire as baterias antes de efectuar quaisquer ajustes ou de retirar/installar dispositivos complementares ou acessórios. Um arranque acidental pode causar lesões.

Retirar e colocar a lâmina (Fig. 0 – Q)



PERIGO: RISCO DE FERIMENTOS. QUANDO VOLTAR A MONTAR O SISTEMA DA LÂMINA, CERTIFIQUE-SE DE QUE CADA PEÇA É INSTALADA DE NOVO CORRECTAMENTE, COMO DESCRITO ABAIXO. A MONTAGEM INCORRECTA DA LÂMINA OU DE OUTRAS PEÇAS DO SISTEMA DA LÂMINA PODE CAUSAR FERIMENTOS GRAVES.



PERIGO: para reduzir o risco de ferimentos graves, desligue a unidade, retire a chave de segurança e retire as baterias antes de efectuar quaisquer ajustes ou de retirar/installar dispositivos complementares ou acessórios. Um arranque acidental pode causar lesões.

1. Corte um pedaço de madeira de 2x4 **24** (610 mm) para impedir a rotação da lâmina durante a remoção da porca com flange **25**.



AVISO: utilize luvas e protecção adequada para os olhos. Volte o cortador de lado sobre o solo. Tenha cuidado com as extremidades afiadas da lâmina.

2. Posicione a madeira e desaperte a porca com flange **25** para a esquerda com uma chave de 18 mm **26**, como indicado na Fig. O.
3. Retire o espaçador de lâmina metálica quadrado **27**, o isolador da lâmina de plástico quadrado **28** e a lâmina **29**, como indicado na Fig. P. O ventilador da lâmina **30** não deve ser removido. Inspeccione todas as peças relativamente a danos e substitua-as caso tal seja necessário.
4. Instala uma lâmina nova ou uma afiada **29** no suporte **31** do ventilador da lâmina **30**, como indicado na Fig. P.

NOTA: Quando voltar a colocar a lâmina nova ou afiada no suporte **30** do ventilador da lâmina **31**, assegure-se que o "LADO DA RELVA" na lâmina fica virada para o chão quando o cortador de relva for colocado de novo na posição vertical normal.

5. Instale o isolador da lâmina de plástico **28** de modo a que as extremidades salientes de um dos lados encaixem nas extremidades da lâmina.
6. Instale o espaçador da lâmina **27** de modo a que fique dentro das extremidades salientes do outro lado do isolador da lâmina. Assegure-se de que alinha as superfícies lisas do furo do espaçador da lâmina com as superfícies lisas do veio, rodando a lâmina e o respectivo isolador em conjunto, caso seja necessário.
7. Coloque um pedaço de madeira **24** para impedir a rotação da lâmina, como indicado na Fig. Q. Coloque a porca com flange **25** com a flange virada contra o espaçador da flange **27** e aperte com firmeza com uma chave.

Afiar a lâmina

MANTENHA A LÂMINA AFIADA PARA OBTER O MELHOR DESEMPENHO DO CORTADOR DE RELVA. UMA LÂMINA EMBOTADA NÃO CORTA BEM A RELVA.

- O modelo DCMW564 requer a lâmina de substituição DT20671.

A utilização de acessórios não recomendados neste manual pode ser perigosa.



AVISO: utilize luvas e protecção adequada para os olhos quando remover, afiar e instalar a lâmina. Certifique-se de que retira a chave de segurança e as baterias.

Afiar a lâmina duas vezes durante a época de corte é normalmente suficiente, sob circunstâncias normais. A areia leva a que a lâmina fique embotada rapidamente. Se o relvado tiver um solo arenoso poderá ser necessária afiação mais frequente.

SUBSTITUA AS LÂMINAS DOBRADAS OU DANIFICADAS DE IMEDIATO.

Quando afiar a lâmina

- Certifique-se de que a lâmina permanece equilibrada.
- Afie a lâmina no ângulo de corte original.
- Afie os gumes de corte em ambas as extremidades da lâmina, removendo quantidades de material iguais em ambas as extremidades.

Para afiar a lâmina num torno (Fig. R)

1. Antes de retirar a lâmina, assegure-se que a pega automotora é libertada, a lâmina parou e que retirou a chave de segurança e as baterias.
2. Remova a lâmina do cortador de relva. Consulte as instruções sobre como **Retirar e instalar a lâmina**.
3. Fixe a lâmina **29** num torno **32**.
4. Use protecção ocular e luvas adequadas e tenha cuidado para não se cortar.
5. Lime com cuidado as extremidades de corte da lâmina com uma lima fina **33** ou uma pedra de amolar, mantendo o ângulo da extremidade de corte original.
6. Verifique o equilíbrio da lâmina. Consulte as instruções sobre como **Equilibrar a lâmina**.
7. Volte a instalar a lâmina no cortador de relva e aperte-a com firmeza.

Equilibrar a lâmina (Fig. S)

Verifique o equilíbrio da lâmina **29** colocando o furo central da lâmina sobre um prego ou numa aparafusadora redonda **34**, fixada horizontalmente num torno **32**. Se alguma das extremidades da lâmina rodar para baixo, lime a aresta afiada do lado que estiver inclinado para baixo. A lâmina está equilibrada correctamente se nenhuma das extremidades pender. Está equilibrada se nenhuma das extremidades pender.



Lubrificação

Não é necessária qualquer lubrificação. Não coloque óleo nas rodas. Estas possuem superfícies de plástico que não requerem lubrificação.



Limpeza

Liberte a pega automotora **5** para desligar o cortador de relva, aguarde até a lâmina parar e depois retire a chave de segurança. Limpe quaisquer aparas que possam ter ficado acumuladas na parte inferior da estrutura. Após várias utilizações, verifique se todos os fixadores expostos estão apertados.



ATENÇÃO: retire os detritos e as partículas da caixa da unidade com ar comprimido seco sempre que houver uma acumulação de detritos dentro das aberturas de ventilação e à volta das mesmas. Use uma protecção ocular e uma máscara contra o pó aprovadas ao efectuar este procedimento.



ATENÇÃO: nunca utilize dissolventes ou outros químicos abrasivos para limpar as peças não metálicas da ferramenta. Estes químicos poderão enfraquecer os materiais utilizados nestas peças. Utilize um pano humedecido apenas com água e sabão suave. Nunca deixe entrar qualquer líquido dentro da ferramenta. Da mesma forma, nunca mergulhe qualquer peça da ferramenta num líquido.

Impedir a corrosão

Os fertilizantes e outros produtos químicos para jardim contêm agentes que aceleram consideravelmente a corrosão dos metais. Se cortar em áreas nas quais tenham sido utilizados fertilizantes ou químicos, o cortador deve ser limpo imediatamente a seguir, da forma que se segue: Liberte a pega automotora **5** para desligar o cortador de relva e retire a ficha da tomada. Limpe todas as partes expostas com um pano húmido.

Acessórios opcionais



ATENÇÃO: *uma vez que apenas foram testados com este produto os acessórios disponibilizados pela DEWALT, a utilização de outros acessórios com esta ferramenta poderá ser perigosa. Para reduzir o risco de ferimentos, apenas deverão ser utilizados acessórios recomendados pela DEWALT com este produto.*

Consulte o seu revendedor para obter mais informações sobre os acessórios apropriados.

Proteger o meio ambiente



Recolha separada. Os produtos e baterias indicados com este símbolo não devem ser eliminados em conjunto com resíduos domésticos comuns.

Os produtos e as baterias contêm materiais que podem ser recuperados ou reciclados, o que reduz a procura de matérias-primas. Recicle o equipamento eléctrico de acordo com as disposições locais. Estão disponíveis mais informações em www.2helpU.com.

Bateria recarregável

Esta bateria de longa duração tem de ser recarregada quando deixar de produzir energia suficiente nas tarefas que anteriormente eram realizadas com facilidade. No fim da sua vida útil, elimine-a com o devido respeito pelo meio ambiente:

- Descarregue completamente a bateria e em seguida retire-a da ferramenta.
- As baterias de iões de lítio são recicláveis. Entregue-as ao seu fornecedor ou coloque-as num ecoponto. As baterias recolhidas serão recicladas ou eliminadas correctamente.

RESOLUÇÃO DE PROBLEMAS

Se achar que o aparelho não está a funcionar correctamente, respeite as instruções apresentadas em seguida. Se não conseguir resolver o problema, contacte o técnico local de reparação DEWALT.



AVISO: *antes de prosseguir, liberte a barra dos fardos para desligar o cortador de relva, aguarde até a lâmina parar.*

Problema	Solução possível
O cortador de relva não funciona quando a pega automotora está activada	<p>Assegure-se de que a ficha do cortador de relva está bem ligada e que pressionou o botão por completo na caixa de comutação antes de puxar a pega automotora.</p> <p>Liberte a pega automotora para desligar o cortador. Retire a chave de segurança e a bateria, vire o cortador de relva ao contrário e verifique se a lâmina roda livremente.</p> <p>Verifique se a cavidade da bateria se encontra isenta de detritos e correctamente ligada.</p> <p>A bateria foi completamente carregada? Pressione o botão do estado de carga.</p>
O motor pára durante o corte	<p>Liberte a pega automotora para desligar o cortador. Retire a chave de segurança e a bateria. Vire o cortador de relva ao contrário e verifique se a lâmina roda livremente.</p> <p>Eleve a altura de corte das rodas para a posição mais elevada e ligue o cortador de relva.</p> <p>Verifique se a cavidade da bateria se encontra isenta de detritos e correctamente ligada</p> <p>A bateria foi completamente carregada? Prima o botão do estado de carga</p> <p>Evite sobrecarregar o cortador. Diminua a velocidade de corte ou eleve a altura de corte.</p>
O cortador de relva funciona, mas o desempenho de corte não é satisfatório	<p>Liberte a pega automotora para desligar o cortador. Desligue o cortador de relva. Volte o cortador ao contrário e verifique:</p> <ul style="list-style-type: none"> • Afiação da lâmina: mantenha a lâmina afiada. • A estrutura e o tubo de descarga no que respeita a obstruções. <p>O ajuste de altura das rodas poderá estar definido demasiado baixo para as condições da relva. Eleve a altura de corte.</p>
É muito difícil empurrar o cortador	<p>Liberte a pega automotora para desligar o cortador. Desligue o cortador de relva. Eleve a altura de corte para reduzir o efeito de arrastamento da estrutura na relva. Verifique se todas as rodas giram livremente.</p>

Problema	Solução possível
<p>O cortador de relva emite ruído e vibração anormais</p>	<p>Liberte a pega automotora para desligar o cortador. Desligue o cortador de relva. Coloque o cortador de lado e verifique a lâmina de modo a certificar-se de que não está dobrada ou danificada. Se a lâmina estiver danificada, substitua-a por uma lâmina de substituição da DEWALT. Se a parte inferior da estrutura se encontrar danificada, leve-o a um centro de assistência autorizado da DEWALT.</p> <p>Se não existirem danos visíveis na lâmina e o cortador continuar a vibrar:</p> <ul style="list-style-type: none"> • Liberte a pega automotora para desligar o cortador de relva. • Desligue o cortador de relva. • Desmonte o conjunto da lâmina por completo, como descrito na secção Remover e colocar a lâmina. • Retire todos os resíduos e limpe cada peça. • Volte a montar todas as peças, como descrito na secção Remover e colocar a lâmina. <p>Se o cortador continuar a vibrar, leve-o a um centro de assistência autorizado da DEWALT.</p>
<p>Os LED do carregador não acendem</p>	<p>Verifique se a ficha está ligada. Volte a ligar o carregador.</p>
<p>O cortador não aspira aparas com o saco</p>	<p>Cano obstruído. Liberte a pega automotora para desligar o cortador. Desligue o cortador de relva. Elimine as aparas de relva no tubo.</p> <p>Eleve a altura de corte das rodas para reduzir o comprimento do corte.</p> <p>Saco cheio. Esvazie o saco com maior frequência.</p>

2 X 18 V RUOHONLEIKKURI DCMW564

Onnitelut!

Olet valinnut DEWALT-työkalun. Monien vuosien kokemus, huolellinen tuotekehitys ja innovaatiot tekevät DEWALT-työkaluista luotettavia kumppaneita ammattilaisille.

Tekniset tiedoissa

	DCMW564	
Jännite	V_{DC}	2 x 18
Tyyppi		1
Akkutyyppi		Li-Ion
Kuormittamaton nopeus	rpm	3300
Terän pituus	cm	48
Paino (ilman akkupakkausta)	kg	25,9
Ääni- ja värinäarvot (triaksiaalinen vektorisumma) standardin EN60335 mukaisesti:		
L_{PA} (äänenpainetaso)	dB(A)	79,5
L_{WA} (äänitehotaso)	dB(A)	92
K (määritetyn äänitason epävarmuus)	dB(A)	2,0
Käden/käsivarren painotettu värinäarvo:		
Tärinäpäästöarvo $a_{h\text{r}}$ =	m/s^2	2,5
Vaihtelu K =	m/s^2	1,5

Tässä käyttöohjeessa ilmoitettu värinäarvo on mitattu EN60335 -standardin mukaisesti. Sitä voidaan käyttää verrattaessa työkaluja keskenään. Sitä voidaan käyttää arvioitaessa altistumista.

VAROITUS: Ilmoitettu värinä esiintyy käytettäessä työkalua sen varsinaiseen käyttötarkoitukseen. Jos työkalua käytetään erilaiseen tarkoitukseen, jos siihen on kiinnitetty erilaisia lisävarusteita tai jos sitä on hoidettu huonosti, värinä voi lisääntyä. Tämä voi vaikuttaa merkittävästi altistumiseen työkalua käytettäessä. Värinä vähentyy, kun työkalusta katkaistaan virta tai se toimii tyhjäkäynnillä. Tämä voi vähentää värinää merkittävästi työkalua käytettäessä. Työkalun käyttäjän altistumista värinälle voidaan vähentää merkittävästi pitämällä työkalu ja sen varusteet kunnossa, pitämällä kädet lämpiminä ja kiinnittämällä huomiota työn jaksottamiseen.

EU-yhdenmukaisuusilmoitus

Konedirektiivi



2 X 18 V Ruohonleikkuri DCMW564

DEWALT vakuuttaa, että nämä tuotteet täyttävät seuraavat määräykset:

2006/42/EU, EN60335-1:2012 + A11:2014, EN 60335-2-77:2010.

Nämä tuotteet täyttävät direktiivin 2014/30/EY ja 2011/65/EY vaatimukset. Saat lisätietoja ottamalla yhteyden DEWALTiin.

Osoitteet näkyvät käyttöohjeen takasivulla.

Allekirjoittaja vastaa **Teknisistä tiedoista** ja antaa tämän vakuutuksen DEWALTin puolesta.

2000/14/EY, Ruohonleikkuri, L < 50 cm, liite VI, DEKRA Certification B.V., Meander 1051 / P.O. Box 5185
6825 MJ ARNHEM / 6802 ED ARNHEM, Netherlands

Ilmoitetun laitoksen tunnusno: 0344

Akustisen tehon taso direktiivin 2000/14/EY (artikla 12, liite III, L < 50 cm) mukaisesti:

L_{WA} (mitattu ääniteho) 92 dB(A)

epävarmuus (K) = 2 dB(A)

L_{WA} (taattu ääniteho) 96 dB(A)

Markus Rompel

Tekninen päällikkö

DEWALT, Richard-Klinger-Strasse 11,

D-65510, Idstein, Germany

19.12.2017



VAROITUS: Loukkaantumisen riskin vähentämiseksi lue tämä käyttöohje.

Määritelmät: Turvallisuusohjeet

Alla näkyvät selitykset liittyvät turvallisuuteen. Lue käyttöohje ja kiinnitä huomiota näihin symboleihin.



VAARA: Ilmaisee, että on olemassa **hengen- tai vakavan henkilövahingon vaara**.



VAROITUS: Ilmoittaa, että on olemassa **hengen- tai vakavan vaaran mahdollisuus**.



HUOMIO: Tarkoittaa mahdollista vaaratilannetta. Ellei tilannetta korjata, saattaa aiheutua **lievä tai keskinkertainen loukkaantuminen**.

HUOMAUTUS: Viittaa menettelyyn, joka **ei välttämättä aiheuta henkilövahinkoa mutta voi aiheuttaa omaisuusvahingon**.

Akku				Laturit/Latausajat (minuutteina)					
Kat. #	V _{DC}	Ah	Paino (kg)	DCB107	DCB113	DCB115	DCB118	DCB132	DCB119
DCB546	18/54	6,0/2,0	1.05	270	140	90	60	90	X
DCB547	18/54	9,0/3,0	1.25	420	220	140	85	140	X
DCB181	18	1,5	0,35	70	35	22	22	22	45
DCB182	18	4,0	0,61	185	100	60	60	60	120
DCB183/B	18	2,0	0,40	90	50	30	30	30	60
DCB184/B	18	5,0	0,62	240	120	75	75	75	150
DCB185	18	1,3	0,35	60	30	22	22	22	X
DCB187	18	3.0	0.48	140	70	45	45	45	90



Sähköiskun vaara.



Tulipalon vaara.

Turvaohjeet



VAROITUS: Johdottomia laitteita käytettäessä on aina noudatettava asianmukaisia turvaohjeita, jotta tulipalojen, sähköiskujen, henkilövahinkojen ja materiaali- tai vaurioitumisen riski olisi mahdollisimman pieni.



VAROITUS: Laitetta käytettäessä on noudatettava turvallisuusohjeita. Lue tämä opas huolellisesti läpi ennen koneen käyttöä oman ja muiden turvallisuuden takia. Säilytä ohjeet myöhempää tarvetta varten.

- Lue nämä ohjeet huolellisesti ennen laitteen käyttöä.
- Käyttötarkoitus Kuvataan tässä käyttöohjeessa. Muiden kuin tässä käyttöohjeessa suositeltujen lisävarusteiden tai -osien käyttö sekä laitteen käyttö muuhun kuin käyttöohjeessa suositeltuun tarkoitukseen voi aiheuttaa henkilövahingon vaaran.
- Säilytä tämä käyttöohje tulevaa tarvetta varten.

SÄILYTÄ KAIKKI VAROITUKSET JA OHJEET MYÖHEMPÄÄ KÄYTTÖÄ VARTEN

Laitteen käyttö

Ole aina huolellinen käyttäessäsi laitetta.

- Tätä laitetta ei ole tarkoitettu nuorten tai lihasvoimaltaan heikkojen henkilöiden käyttöön ilman valvontaa.
- Laitetta ei saa käyttää leluina.
- Älä anna lasten tai eläinten tulla lähelle työskentelyaluetta tai koskea laitteeseen.
- Jos laitetta käytetään lasten läheisyydessä, on oltava tarkkaavaisena.
- Soveltuu vain kuivaan käyttöympäristöön. Älä anna laitteen kastua.
- Älä upota laitetta veteen.
- Älä avaa laitteen koteloa. Sisällä ei ole mitään huollettavia osia.
- Älä käytä laitetta räjähdysalttiissa ympäristössä, jossa on syttyvää nestettä, kaasua tai pölyä.
- Tarkista aina katsomalla ennen käyttöä, että terät, terän pultit ja leikkuysikkö eivät ole kuluneet tai vahingoittuneet. Vaihda

kuluneet tai vahingoittuneet terät ja pultit aina sarjoina, jotta tasapaino säilyy.

- Älä koskaan käytä laitetta muiden henkilöiden (erityisesti lapsien) tai eläinten läheisyydessä.
- Muista, että laitteen käyttäjä on vastuussa muille henkilöille tai omaisuudelle aiheutuneista onnettomuuksista tai vaaratilanteista.

Ennen käyttöä

- Käytä laitteen käytön aikana aina tukevia jalkineita ja pitkiä housuja. Älä käytä konetta avoimien sandaaleja käyttäen. Vältä käyttämästä löysiä vaatteita tai vaatekappaleita, joissa on roikkuvia nauhoja.
- Tarkasta laitteen aiottu käyttöalue perusteellisesti ja poista kaikki esineet, joita laite voi heittää.
- Tarkista aina katsomalla ennen käyttöä, että terä, terän pultti ja teräyksikkö eivät ole kuluneet tai vahingoittuneet. Vaihda kuluneet tai vaurioituneet osat sarjoina koneen tasapainon säilyttämiseksi. Vaihda vaurioituneet tai epäselvät merkit.

Käytön jälkeen

- Kun laitetta ei käytetä, säilytä sitä kuivassa, hyvin tuuletetussa paikassa poissa lasten ulottuvilta.
- Varmista, että lapset eivät pääse käsiksi laitteisiin.
- Kun laitetta säilytetään tai kuljetetaan ajoneuvossa, sijoita se tavaratilaan tai kiinnitä se pitävästi niin, ettei se matkan aikana pääse liikkumaan.

Tarkastus ja korjaus

- Tarkista ennen laitteen käyttöä, ettei laitteessa ole vahingoittuneita tai viallisia osia. Tarkista osien ja kytkimien kunto sekä muut seikat, jotka voivat vaikuttaa laitteen toimintaan.
- Älä käytä laitetta, jos jokin sen osa on vahingoittunut tai viallinen.
- Korjauta tai vaihdata vaurioituneet tai vialliset osat valtuutetussa huoltoliikkeessä.
- Älä koskaan yritä korjata tai vaihtaa muita kuin ohjeissa erikseen määriteltyjä osia.
- Varo leikkuria säädettäessä, että sormesi eivät jää liikkuvien terien/osien ja kiinteästi asennettujen osien väliin.
- Muista teriä huollettaessa, että vaikka virtalähde on sammutettu, terät liikkuvat edelleen.

Ruohonleikkurien lisäturvaohjeet

- *Konetta ei saa kuljettaa virran ollessa päällä.*
- *Pidä ruohonleikkuria työntöaisasta tukevasti molemmin käsin käytön aikana.*
- *Jos joudut käytön aikana kallistamaan ruohonleikkuria, pidä molemmat kädet koko ajan ajoasennossa. Pidä molemmat kädet ajoasennossa niin kauan, kunnes ruohonleikkuri on jälleen normaaliasennossa.*
- *Älä käytä radiota tai kuulokkeita ruohonleikkurin käytön aikana.*
- *Älä koskaan säädä pyörien korkeutta moottorin käydessä tai turva-avaimen ollessa paikallaan kytkentäkotelossa.*
- *Jos ruohonleikkuri pysähtyy, sammuta leikkuri vapauttamalla kahva, odota terän pysähtymistä ennen kuin yrität avata tukoksen tai poistaa mitään kannen alta.*
- *Pidä kädet ja jalat poissa leikkausalueelta.*
- *Pidä terät terävinä. Käytä aina suojakäsineitä käsitellessäsi ruohonleikkurin terää.*
- *Jos käytät keräyssäiliötä, tarkista säännöllisesti, ettei se ole kulunut tai rikkoutunut. Jos keräyssäiliö on hyvin kulunut, vaihda se uuteen turvallisuuden vuoksi.*
- *Ole erittäin varovainen vetäessäsi ruohonleikkuria taaksepäin itseäsi kohti.*
- *Älä aseta käsiä tai jalkoja ruohonleikkurin lähelle tai sen alle. Pysy aina loitolla poistoaukosta.*
- *Poista ruohonleikkurin aiotulta käyttöalueelta kivet, puunpalaset, johdot, lelut, luut ja muut esineet, jotka terä voisi heittää suurella nopeudella. Terän heittämät esineet voivat aiheuttaa vakavia henkilövahinkoja. Pysy kahvan takana moottorin käydessä.*
- *Älä käytä ruohonleikkuria avojaloin tai avonaisten sandaalien kanssa. Käytä aina riittäviä turvajalkineita.*
- *Älä vedä ruohonleikkuria taaksepäin, ellei se ole täysin välttämätöntä. Katso aina alas ja taaksesi ennen siirtymistä taaksepäin ja sen aikana.*
- *Älä koskaan suuntaa laitteen poistoaukkoa ketään kohti. Vältä poistoaukon suuntaamista seinää tai muuta estettä kohti. Materiaalia voi kimmota takaisin käyttäjää kohti. Sammuta ruohonleikkuri ja pysäytä terä vapauttamalla työntöaisa ennen kuin ylität sorapintaisen alueen.*
- *Älä käytä ruohonleikkuria, elleivät keräyssäiliö, poistoaukon suojus, takasuojus ja muut turvalaitteet ole paikoillaan ja kunnossa. Tarkista aika ajoin kaikki suojukset ja turvalaitteet ja varmista, että ne ovat hyvässä käyttökunnossa ja toimivat oikein. Vaihda vahingoittunut suojus tai muu turvalaite ennen laitteen käytön jatkamista.*
- *Älä koskaan jätä käynnissä olevaa ruohonleikkuria ilman valvontaa.*
- *Pysäytä moottori vapauttamalla kahva, odota, että terä pysähtyy kokonaan, ennen kuin puhdistat ruohonleikkurin tai poistoaukon suojuksen, irrotat ruohonkeräysspussin tai kun poistat ruohonleikkurin luota tai teet säätöjä, korjauksia tai tarkastuksia.*
- *Käytä ruohonleikkuria vain päivänvalossa tai hyvässä keinovalossa niin, että terän tiellä olevat esineet näkyvät selvästi ruohonleikkurin käyttöalueelle.*
- *Ruohonleikkuria ei saa käyttää alkoholin tai huumeiden vaikutuksen alaisena tai väsyneenä tai sairaana. Pysy aina valppaana, tarkkaile toimenpiteitäsi ja käytä tervettä järkeä.*
- *Vältä vaarallisia ympäristöjä. Älä käytä ruohonleikkuria kostealla tai märällä nurmikolla tai sateessa. Varmista aina tukeva jalansija. Kävele, älä juokse.*
- *Jos ruohonleikkuri alkaa täristä epätavallisesti, vapauta kahva, odota terän pysähtymistä ja tarkista heti terän syy. Terinä on yleensä merkki ongelmista. Tutustu **vianmääritysohjeisiin** saadaksesi selville syy epätavalliseen terinään.*
- *Käytä aina asianmukaisia suojaaseja ja hengityssuojainta ruohonleikkuria käyttäessäsi.*
- *Sellaisten lisävarusteiden tai -laitteiden käyttö, joita ei ole suositeltu käytettäväksi ruohonleikkurin kanssa, saattaa johtaa vaaratilanteeseen. Käytä vain DEWALTin hyväksymiä lisävarusteita.*
- *Älä kurkota ruohonleikkurin käytön aikana. Seiso aina tukevasti ja tasapainossa ruohonleikkurin käytön aikana.*
- *Leikkaa ruoho rinteiden korkeussuuntaan nähden poikittain, älä koskaan ylhäältä alas tai päinvastoin. Toimi erityisen huolellisesti, kun laitteen suuntaa muutetaan rinteessä.*
- *Varo koloja, kumpuja, kiviä tai muita näkymättömiä esineitä. Epätasainen maasto voi aiheuttaa liukastumisen tai kaatumisen. Pitkä ruoho voi peittää esteitä.*
- *Älä leikkaa märkää ruohoa tai leikkaa hyvin jyrkissä rinteissä. Epävakaasento voi aiheuttaa liukastumisen tai kaatumisen.*
- *Älä leikkaa nurmikkoa aivan kuopan, ojan tai pengerryksen lähellä. Voit menettää tasapainon tai jalka voi luistaa.*
- *Anna leikkurin aina jäähtyä ennen varastointia.*
- *Vedä pistoke irti pistorasiasta ja akku koneesta. Varmista, että kaikki liikkuvat osat ovat pysähtyneet kokonaan:*
 - *Kun jätät koneen ilman valvontaa.*
 - *Ennen kuin aloitat tukosten puhdistamisen.*
 - *Ennen leikkurin tarkastusta, puhdistusta, huoltoa tai säätöä.*

Muiden henkilöiden turvallisuus

- *Tätä laitetta ei ole tarkoitettu sellaisten henkilöiden (mukaan lukien lapset) käytettäväksi, joiden fyysiset, sensoriset tai henkiset kyvyt tai kokemus ja tietämys ovat rajalliset, ellei heidän turvallisuudestaan vastuussa oleva henkilö valvo tai ohjaa heitä laitteen käytössä.*
- *Lapsia on valvottava ja estettävä leikkimästä laitteella.*
- *Kun ruohonleikkuri on osunut johonkin. Tarkista laite vaurioiden varalta ja korjaa tarvittaessa.*

Vaarat

Turvamääräysten noudattamisesta ja turvalaitteiden käyttämisestä huolimatta tiettyjä vaaroja ei voida välttää. Näitä ovat seuraavat:

- *pyörievien tai liikkuvien osien koskettamisen aiheuttamat vahingot*

- *osia, teriä tai lisävarusteita vaihdettaessa aiheutuneet vahingot*
- *työkalun pitkäaikaisen käytön aiheuttamat vahingot. Pidä säännöllisiä taukoja työkalun pitkäaikaisen käytön aikana.*
- *Kuulon heikkeneminen.*
- *työkalua käytettäessä (esimerkiksi puuta, erityisesti tammea, pyökkiä ja MDF-levyjä, käsiteltäessä) syntyneen pölyn sisäanhengityksen aiheuttamat terveysriskit*
- *Älä koskaan nosta tai kuljeta laitetta sen moottorin ollessa käynnissä.*

Sähköturvallisuus

Sähkömoottori toimii vain yhdellä jännitteellä. Tarkista aina, että akun jännite vastaa laitteen tyyppikilpeen merkittyä jännitettä. Tarkista myös, että latauslaitteen jännite vastaa sähköverkon jännitettä.

 Tämä DeWALT-latauslaite on kaksoiseristetty EN60335 -säädösten mukaisesti, joten maadoitusjohto ei tarvita.

Jos virtajohto vaurioituu, se on korvattava uudella johdolla, jonka voi hankkia DeWALTin huolto-organisaation kautta.

Jatkojohdon käyttäminen

Jatkojohtoa saa käyttää vain, jos se on ehdottoman välttämätöntä. Käytä latauslaitteen vaatimukset täyttävää hyväksyttyä jatkojohtoa. Lisätietoja on **Teknisissä tiedoissa**. Johdinten pienin koko on 1 mm² ja suurin pituus 30 m.

Jos käytät johtokelaa, kelaa johto aina kokonaan auki.

SÄILYTÄ NÄMÄ OHJEET

Latauslaitteet

DeWALT-laturit eivät vaadi säätöä ja niiden käyttö on suunniteltu mahdollisimman helpoksi.

Tärkeitä turvallisuusohjeita latauslaitetta käytettäessä

SÄILYTÄ NÄMÄ OHJEET: Tämä ohjekirja sisältää tärkeitä turvallisuus- ja käyttöohjeita yhteensopiviin akkulatureihin (katso **Tekniset tiedot**).

- *Lue kaikki laturin, akkuyksikön ja akkuyksikköä käyttävän tuotteen ohjeet ja varoitusmerkinnät ennen laturin käyttöä.*
-  **VAROITUS:** Sähköiskun vaara. Älä päästä nestettä laturin sisään. Se voi aiheuttaa sähköiskun.
-  **VAROITUS:** Suosittelemme vikavirtasuojalaitteen käyttöä, jonka vikavirtasuojan laukaisuvirta on enintään 30mA.
-  **HUOMIO:** Palovamman vaara. Loukkaantumisriskin vähentämiseksi lataa vain ladattavia DeWALT-akkuja. Muun tyyppiset akut voivat hajjeta ja aiheuttaa henkilövahingon ja vaurioita.
-  **HUOMIO:** Lapsia tulee valvoa ja varmistaa, että he eivät leiki laitteella.
-  **HUOMAUTUS:** Joissakin olosuhteissa vieras materiaali voi aiheuttaa oikosulkuja laturin sisällä oleviin suojaamattomiin latauskontakteihin laturin ollessa kytkettyinä sähköverkkoon. Vieraat johtavat aineet, kuten teräsvilla, alumiinifolio tai metallihiukkaskertymät, niihin

kuitenkaan rajoittumatta, on pidettävä poissa laturin aukoista. Irrota laturi aina tehonsyötöstä, kun laturissa ei ole akkuja. Irrota laturi tehonsyötöstä ennen kuin yrität puhdistaa sitä.

- **ÄLÄ YRITÄ ladata akkuyksikköä millään muulla laturilla kuin tässä käyttöohjeessa mainituilla.** Laturi ja akkuyksikkö on suunniteltu erityisesti toimimaan yhdessä.
- **Näitä latureita ei ole tarkoitettu käytettäväksi mihinkään muuhun tarkoitukseen kuin ladattavien DeWALT-akkujen lataamiseen.** Muu voi aiheuttaa tulipalon tai jopa kuolettavan sähköiskun riskin.
- **Älä jätä laturia sateeseen tai lumeen.**
- **Vedä pistokkeesta äläkä johdosta, kun irrotat laturia verkkovirrasta.** Tämä vähentää pistokkeen ja sähköjohdon vahingoittumisen riskiä.
- **Varmista, että johto sijaitsee niin, että sen päälle ei astuta, siihen ei kompastu tai että siihen ei muuten kohdistu vaurioita tai rasitusta.**
- **Älä käytä jatkojohtoa ellei se ole ehdottoman välttämätöntä.** Jatkojohdon virheellinen käyttö voi aiheuttaa tulipalon tai jopa kuolettavan sähköiskun riskin.
- **Älä laita mitään esineitä laturin päälle tai laita laturia pehmeälle pinnalle, joka saattaa tukkia ilmanvaihtoaukot ja aiheuttaa liiallisen sisäisen lämmön.** Sijoita laturi pois lämpölähteiden läheltä. Laturi tuulettuu kotolon päällä ja pohjassa olevien aukkojen kautta.
- **Älä käytä laturia, jos johto tai pistoke on vahingoittunut – vaihdata ne välittömästi.**
- **Älä käytä laturia, jos siihen on kohdistunut terävä isku, se on pudotettu tai muuten vahingoittunut millään tavalla.** Vie se valtuutettuun huoltoon.
- **Älä pura laturia. Vie se valtuutettuun huoltoon, jossa se huolletaan tai korjataan.** Virheellinen kokoaminen voi aiheuttaa tulipalon tai jopa kuolettavan sähköiskun riskin.
- *Jos virtajohto on vahingoittunut, valmistajan, huollon tai vastaavan pätevän henkilön täytyy vaihtaa se välittömästi.*
- **Irrota laturi pistorasiasta ennen kuin yrität puhdistaa sitä. Tämä vähentää sähköiskun vaaraa.** Akkuyksikön poistaminen ei vähennä riskiä.
- **ÄLÄ KOSKAAN** yritä yhdistää kahta laturia yhteen.
- **Laturi on suunniteltu toimimaan tavallisella 230 V:n kotitalouden sähkövirralla. Älä yritä käyttää mitään muuta kuin määritettyä jännitettä.** Tämä ei koske autolaturia.







Akun lataaminen (Kuva [Fig.] B)

1. Yhdistä laturi sopivaan pistorasiaan ennen kuin laitat akun paikoilleen.
2. Aseta akku **19** laturiin ja varmista, että akku on hyvin paikoillaan laturissa. Punainen (latauksen) merkkivalo vilkkuu toistuvasti ilmoittaen, että latausprosessi on alkanut.
3. Kun lataus on valmis, punainen valo jää palamaan jatKuvasti. Akku on täysin ladattu ja sitä voidaan käyttää heti tai sen voi jättää laturiin. Poista akku laturista painamalla akun vapautuspainiketta **20**.

HUOMAA: Jotta varmistat litiumioniakkujen parhaimman mahdollisen suorituskyvyn ja pitkän käyttöiän, akku tulee ladata täyteen ennen ensimmäistä käyttöä.

Laturin toiminta

Katso akun lataustaso alla olevista merkivaloista.

Laturin merkivalot	
	lataus käynnissä 
	ladattu täyteen 
	kuuma-/kylmäviive* 

*Punainen merkivalo vilkkuu edelleen ja keltainen merkivalo palaa kyseisen toiminnon aikana. Kun akku on saavuttanut oikean lämpötilan, keltainen merkivalo sammuu ja laturi jatkaa latausta.

Yhteensopiva(t) laturi(t) ei(eivät) lataa viallista akkua. Jos akku on viallinen, merkivalo ei syty tai laturi ilmoittaa viallisesta akusta tai sen merkivalo vilkkuu.

HUOMAA: Tämä voi tarkoittaa myös laturivikaa.

Jos laturi ilmoittaa ongelmasta, vie laturi ja akku testattavaksi valtuutettuun huoltopalveluun.

Akun kuuma-/kylmäviive

Kun laturi tunnistaa liian kuuman tai kylmän akun, se käynnistää automaattisesti akun kuuma-/kylmäviiveen, jolloin lataus käynnistyy vasta sitten, kun akku on saavuttanut hyväksyttävän lämpötilan. Laturi siirtyä tämän jälkeen automaattisesti akun lataustilaan. Tämä toiminto takaa akun maksimaalisen käyttöiän.

Kylmä akku latautuu hitaammin kuin lämmin akku.

Akku latautuu hitaammin koko latausjakson ajan, sen latautumisnopeus ei palaudu nopeaksi, vaikka akku lämpenisi.

DCB115-laturissa on sisäinen puhallin akun jäähdytystä varten. Puhallin kytketty automaattisesti päälle, kun akun jäähdytys on tarpeen. Älä koskaan käytä laturia, jos puhallin ei toimi oikein tai jos tuuletusaukot on tukittu. Laturin sisälle ei saa asettaa vieraita esineitä.

Elektroninen suojausjärjestelmä

XR Li-Ion -laitteissa on elektroninen suojausjärjestelmä, joka suojaaa akkua ylikuormituksetta, ylikuumenemiselta tai suurelta purkautumiselta.

Työkalu sammuu automaattisesti, jos sähköinen suojausjärjestelmä käynnistyy. Jos näin tapahtuu, laita litiumioniakku laturiin, kunnes se on kokonaan latautunut.

Asennus seinään

Nämä laturit on tarkoitettu asennettaviksi seinään tai käytettäväksi pystyasennossa pöydän tai työtason päällä. Jos laturi asennetaan seinään, sijoita laturi pistorasian lähetyville ja kauas kulmista tai muista esteistä, jotka voivat haitata ilmavirtausta. Käytä laturin takaosaa mallina kiinnitysruuvien kiinnittämisessä seinään. Asenna laturi hyvin kiinnitysruuveilla (hankittava erikseen), joiden pituus on vähintään 25,4 mm ruuvien kannan halkaisijan ollessa 7–9 mm. Kiinnitä ruuvit puuhun optimaaliseen syvyyteen jättäen ruuvista näkyville noin

5,5 mm. Kohdista laturin takana olevat reiät ruuveihin ja kiinnitä ne reikiin.

Laturin puhdistusohjeet

VAROITUS: Sähköiskuvaara. Irrota laturi AC-pistorasiasta ennen puhdistusta. Lika ja rasva voidaan poistaa laturin ulkopuolelta kankaalla tai pehmeällä, ei-metallisella harjalla. Älä käytä vettä tai puhdistusaineita. Älä päästä mitään nestettä työkalun sisään. Älä upota mitään työkalun osaa nesteeseen.

Akkuyksikkö

Tärkeitä turvallisuusohjeita kaikkia akkuja käytettäessä

Kun tilaat uutta akkua, ilmoita tuotenumero ja jännite.

Kun uusi akku otetaan pakkauksesta, sitä ei ole ladattu täyteen. Lue seuraavat turvaohjeet ennen akun ja latauslaitteen käyttämistä. Noudata annettuja ohjeita.

LUE KAIKKI OHJEET

- **Älä lataa tai käytä räjähdysalttiissa ympäristössä, esimerkiksi tilassa, jossa on syttyviä nesteitä, kaasuja tai pölyä.** Akun laittaminen laturiin tai poistaminen laturista voi sytyttää pölyn tai kaasun.
- **Älä koskaan pakota akkua laturiin. Älä muokkaa akkuyksikköä millään tavalla saadaksesi sen sopimaan yhteensopimattomaan laturiin, sillä akkuyksikkö saattaa murtua ja aiheuttaa vakavan henkilökohtaisen vaurion.**
 - Lataa akkuyksiköt vain DEWALT-latureilla.
 - **ÄLÄ** roiskuta vettä tai upota veteen tai muihin nesteisiin.
 - **Älä säilytä tai käytä työkalua ja akkuyksikköä paikassa, jossa lämpötila voi saavuttaa tai ylittää 40 °C (kuten kesällä ulkokatoksissa tai metallirakennuksissa).**
- **Älä hävitä akkua polttamalla, vaikka se olisi vaurioitunut pahasti tai tullut elinkaarensa päähän.** Akku voi räjähtää poltettaessa. Litium-ioniakkuja poltettaessa syntyy myrkyllisiä kaasuja ja aineita.
- **Jos akun sisältöä pääsee iholle, huuhtelee heti miedolla saippualla ja vedellä.** Jos akunestettä pääsee silmään, huuhtelee aivonta silmää vedellä 15 minuutin ajan kunnes ärsytys lakkaa. Jos on hakeuduttava lääkärin hoitoon, ilmoita, että akun elektrolyytti on nestemäisten orgaanisten karbonaattien ja litiumsuolojen seosta.
- **Avatun akkukennon sisältö voi ärsyttää hengitysteitä.** Hakeudu raittiiseen ilmaan. Jos oireet jatkuvat, ota yhteys lääkäriin.

VAROITUS: Palovamman vaara. Akkuneste voi syttyä altistuessaan kipinälle tai liekille.

VAROITUS: Älä koskaan yritä avata akkuyksikköä mistään syyistä. Jos akkuyksikön kotelo on murtunut tai vahingoittunut, älä laita sitä laturiin. Älä riko, pudota tai vahingoita akkuyksikköä. Älä käytä akkuyksikköä tai laturia, johon on osunut terävä isku, joka on pudotettu tai vahingoittunut millään tavalla (esim. lävistetty naulalla, isketty vasaralla, astuttu päälle). Se voi aiheuttaa jopa

kuolettavan sähköiskun. Vahingoittuneet akkuyksiköt tulee palauttaa huoltoon kierrätystä varten.



VAROITUS: Tulipalovaara. Älä varastoi tai kannaa akkuja niin, että metalliesineet pääsevät kosketuksiin akun napoihin. Laturia ei saa esimerkiksi asettaa liinojen päälle, taskuihin, työkalukoteloihin, tuotepakkauksiin, laatikkoihin, jne., joissa on irtonaisia nauloja, ruuveja, avaimia, jne.



HUOMIO: Kun työkalua ei ole käytössä, laita se sivulle vakaalle alustalle, jossa se ei aiheuta kompastumisen tai putoamisen vaaraa. Jotkut työkalut, joissa on suuret akkuyksiköt, seisovat pystyssä akkuyksikön varassa, mutta ne kaatuvat helpommin.

Kuljetus



VAROITUS: Tulipalovaara. Akkujen kuljetus voi johtaa tulipaloon, jos akkunavat pääsevät vahingossa kosketuksiin johtaviin materiaaleihin. Akkuja kuljettaessa tulee varmistaa, että akkujen navat on suojattu ja eristetty hyvin materiaaleista, jotka voivat päästä niihin kosketuksiin ja aiheuttaa oikosulun.

DeWALT-akut täyttävät kaikkien soveltuvien teollisuudenalaa koskevien ja lakisäätöisten kuljetusmääräyksien vaatimukset, niihin kuuluvat muun muassa YK:n vaarallisen tavaran kuljetussuosituksen, kansainvälisen ilmakuljetusliiton (IATA) vaarallisen tavaran määräykset, vaarallisten aineiden kansainvälisen merikuljetussäännösten (IMDG) määräykset sekä eurooppalainen sopimus vaarallisten tavaroiden kansainvälistä tielukuljetuksista (ADR). Litiumionikennot ja -akut on testattu YK:n vaarallisen tavaran suosituksen osion 38,3 mukaisesti koskien testausohjeita ja testikriteerejä.

Useimmissa tapauksissa DeWALT-akkujen kuljetukset eivät kuulu luokan 9 vaarallisten materiaalien määräyksiin piiriin. Yleisesti ottaen luokan 9 määräykset soveltuvat vain toimituksiin, jotka sisältävät energialuokaltaan yli 100 wattitunnin (Wh) litiumioniakun. Wattitunnit on merkitty kaikkiin litiumioniakkuihin. Määräyksiä monimutkaisuuden vuoksi DeWALT ei suosittele yksistään litiumioniakkujen kuljetusta ilmateitse niiden wattitunneista riippumatta. Akkuja sisältävät työkalupakkaukset (yhdistelmäpakkaukset) voidaan kuljettaa ilmateitse määräyksiä soveltamisan ulkopuolella, jos akkuun merkityt wattitunnit ovat korkeintaan 100 Wh.

Oli kyseessä odotettu tai täysin säännöstelty kuljetus, kuljettajien vastuulla on ottaa selvää viimeisimmistä pakkausta, merkkiä/merkintää sekä dokumentaatiota koskevista määräyksistä.

Tämän ohjekirjan osion tiedot on annettu hyvässä uskossa ja niiden uskotaan olevan tarkkoja asiakirjan luontihetkellä. Mitään takuita, välillisiä tai suoria, ei kuitenkaan anneta. Ostajan vastuulla on taata, että toiminta on soveltuvien määräyksiä mukaista.

FLEXVOLT™-akun kuljetus

DeWALT FLEXVOLT™-akkuja on kahdenmallisia: **Käyttö ja kuljetus.**

Käyttötila: Kun FLEXVOLT™-akkuja käytetään sellaisenaan tai se on DeWALT 18 V -tuotteessa, se toimii 18 V akkuna. Kun

FLEXVOLT™-akku on 54 V tai 108 V (kaksi 54 V akkuja) tuotteessa, se toimii 54 V akkuna.

Kuljetustila: Kun kansi on asennettu FLEXVOLT™-akkuun, se on kuljetustilassa. Säilytä kansi kuljetusta varten.

Kuljetustilassa kennosarjat on katkaistu akussa sähköisesti, jolloin ne vastaavat kolmea alhaisemman Wh-arvon omaavaa akku verrattuna yhteen suuremman Wh-arvon omaavaan akkuun. Kun kolmen akun Wh-arvo on pienempi, tietyt suurempaa Wh-arvoa koskevat akkujen kuljetusmääräykset voidaan välttää.

Kuljetuksen Wh-arvo voi esimerkiksi ilmoittaa

3 x 36 Wh, toisin sanoen kolme 36 Wh:n paristoa.

Käytön Wh-arvo voi ilmoittaa 108 Wh (koskee yhtä paristoa).



Esimerkki käyttöä ja kuljetusta koskevista merkinnästä

Use: 108 Wh
Transport: 3x36 Wh

Säilytys-suositukset

1. On suositeltavaa säilyttää akku viileässä ja kuivassa paikassa poissa suorasta auringonpaisteesta sekä liiallisesta kylmyydestä tai kuumuudesta. Akku toimii mahdollisimman tehokkaasti ja pitkään, kun sitä säilytetään huoneenlämpötilassa, kun se ei ole käytössä.
2. Pitkän säilytyksen aikana täyteen ladattu akku on suositeltavaa säilyttää viileässä ja kuivassa paikassa irti laturista.

HUOMAA: Akkuja ei saa asettaa säilöön täysin tyhjinä. Akku on ladattava ennen käyttöä.

Tasomittarilla varustetut akut (Kuva C)

Joissakin DeWALT-akuissa on tasomittari, jossa on kolme vihreää LED-merkkivaloa. Merkkivalot osoittavat akun jäljelle jäävän virtatason.

Virtamittari osoittaa akun lataustason likimääräisesti seuraavasti:

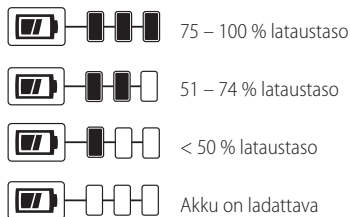

Kytke tasomittari päälle painamalla ja pitämällä tasomittarin painiketta alhaalla. Jokin kolme vihreän LED-merkkivalon valoyhdistelmä syttyy osoittaen jäljelle jäävän virtatason. Kun akkuvirran taso on käyttörajan alapuolella, tasomittari ei syty ja akku on ladattava.

HUOMAA: Tasomittari osoittaa akkuvirran tason ainoastaan viitteellisesti. Se ei osoita työkalun toiminnallisuutta ja se voi vaihdella tuoteosien, lämpötilan ja loppukäyttäjän käytön mukaan.

Latauslaitteen ja akun tarrat

Näissä ohjeissa Kuvattujen Kuvakkeiden lisäksi laturissa ja akussa voi olla seuraavat merkit:



Lue käyttöohjeet ennen käyttämistä.



Latausajan tiedot ovat **Teknisissä tiedoissa**.



Älä työnnä sähköä johtavia esineitä laitteen sisään.



Älä lataa vaurioitunutta akkua.



Älä altista vedelle.



Vaihdata violliset akut heti.



Lataa vain lämpötilassa 4–40 °C.



Käytettäväksi vain ulkona.



Toimita akku kierrätykseen ympäristöystävällisellä tavalla.



Lataa DEWALT-akut ainoastaan yhteensopivilla DEWALT-latureilla.

Jos muita kuin yhteensopivia DEWALT-akkuja ladataan DEWALT-laturilla, akut voivat räjähtää tai aiheuttaa muita vaaratilanteita.



Älä hävitä akkuyksikköä polttamalla.



KÄYTTÖ (ilman kuljetussuojaa). Esimerkki: Wh-arvo ilmoittaa 108 Wh (yksi 108 Wh:n paristo).



KULJETUS (sisäänrakennetulla kuljetussuojalla). Esimerkki: Wh-arvo ilmoittaa 3 x 36 Wh (kolme 36 Wh:n paristoa).

Akun Tyyppi

DCMW564 toimii kahdella 18V akulla.

Käytä mallia DCB184, DCB546 tai DCB547 optimaalisten tulosten saavuttamiseksi

Katso lisätietoja kohdasta **Tekniset tiedot**.

Pakkauksen Sisältö

Pakkauksen sisältö:

- 1 Ruohonleikkuri
- 1 Laturi
- 1 Keräuspussi
- 1 Silppuamistulppa
- 1 Turva-avain

- 1 Litiumioniakku (C1, D1, L1, M1, P1, S1, T1, X1 mallit)
- 2 Litiumioniakut (C2, D2, L2, M2, P2, S2, T2, X2 mallit)
- 3 Litiumioniakut (C3, D3, L3, M3, P3, S3, T3, X3 mallit)
- 1 Käyttöohje

HUOMAA: Akut, laturit ja pakkaukset eivät kuulu N-malleihin. Akut ja laturit eivät kuulu NT-malleihin. B-malleihin kuuluvat Bluetooth®-akut.

HUOMAA: Bluetooth®-merkki ja logot ovat Bluetooth®, SIG, Inc.:in rekisteröityjä tavaramerkkejä, joita DEWALT käyttää lisenssillä. Muut tavaramerkit ja -nimet ovat vastaavien omistajien omaisuutta.

- *Tarkista, onko työkalussa, osissa tai tarvikkeissa kuljetusvaurioita.*
- *Lue tämä käyttöohje huolellisesti ennen laitteen käyttämistä.*

Työkalun merkinnät



Lue käyttöohjeet ennen käyttämistä.



Käytä suojalaseja.



Varo teräviä teriä. Terien kierto jatkuu senkin jälkeen, kun moottori on sammutettu. Poista estolaite ennen huoltoa tai jos johto on vaurioitunut.



Varo siskoilevia esineitä. Pidä sivulliset poissa leikkausalueelta.



Direktiivin 2000/14/EY mukainen taattu ääniteho.



Älä altista vesisateelle.



Terien liike jatkuu vielä hetken moottorin sammuttamisen jälkeen.

Päivämääräkoodin Sijainti (Kuva G)

Päivämääräkoodi **42** on merkitty koteloon. Se sisältää myös valmistusvuoden.

Esimerkki:

2017 XX-XX
Valmistusvuosi

Kuvaus (Kuva A)



VAROITUS: Älä tee työkaluun tai sen osiin mitään muutoksia. Tällöin voi aiheutua omaisuus- tai henkilövahinkoja.

- 1 Virtarasia
- 2 Virtakytkin
- 3 Turva-avain
- 4 Kahva
- 5 Lisäkahva
- 6 Kahvan lukitukset

- 7 Kahvan kannattimet
- 8 Kahvan säilytyskotelon syvennykset
- 9 Akkuportin kansi
- 10 Leikkauskorkeuden säätövipu
- 11 Takaluukun kansi
- 12 Keräyspussi
- 13 Keräyspussin kahva
- 14 Ylempi kantokahva
- 15 Alempi kantokahva

Käyttötarkoitus

Tämä ruohonleikkuri on tarkoitettu ammattimaiseen ruohonleikkuuseen.

ÄLÄ käytä kosteissa olosuhteissa tai jos laitteen lähellä on syttyviä nesteitä tai kaasuja.

Tämä ruohonleikkuri on korkealuokkainen laite ruohonhoitoon.

ÄLÄ anna lasten koskea tähän työkaluun. Kokemattomat henkilöt saavat käyttää tätä laitetta vain valvotusti.

KOKOAMINEN JA SÄÄDÖT



VAARA: Vakavan henkilövahingon vaaran vähentämiseksi katkaise laitteesta virta, irrota turva-avain ja poista akut ennen kokoamista, säätämistä tai varusteiden irrottamista tai asentamista. Tahaton käynnistyminen aiheuttaa vahingon.

Kahvan korkeuden säätäminen (Kuvat D, E)

Leikkuri on säilytystilassa. Kahva on säädettävä käyttöasentoon ennen jatkamista.

1. Kahva 4 voidaan avata säilytysasennosta vetämällä ja kääntämällä kahvan molemmilla puolilla olevia kahvan lukituksia 6 Kuvan D mukaisesti.
2. Nosta kahva käyttöasentoon.
3. Paikanna kaksi kahvan syvennystä 16 kahvan kannattimissa 7 Kuvan E mukaisesti.
4. Säädä kahva käyttäjän kannalta parhaimpaan asentoon ja lukitse kahva paikoilleen avaamalla kahvan lukitukset 6, jolloin ne napsahtavat haluttuihin syvennyksiin.

Keräyspussi (Kuvat F, G)



VAARA: Poista turva-avain ja akut ennen silppuamiskappaleen irrottamista tai takaluukun kantta avatessa ja pussia asentaessa.

1. Varmista, että silppuamiskappale 22 (Kuva G) on irrotettu leikkurista ennen siirtymistä vaiheeseen 2.
2. Nosta takaluukun kansi 11 ja aseta keräyspussi 12 leikkuriin niin, että pussin koukut 18 ovat kielekkeiden 21 varassa Kuvan F mukaisesti. Laske sen jälkeen takaluukun kansi alas.

Ruohon silppuamiskappale (Kuvat A, G)



VAARA: Poista turva-avain ja akut ennen keräyspussin irrottamista ja silppuamiskappaleen asentamista.

1. Varmista, ettei keräyspussia 12 ole kiinnitetty ennen vaiheeseen 2 siirtymistä.
2. Nosta takaluukun kansi 11 ja liu'uta silppuamisosa 22 kokonaan leikkuriin Kuvan G mukaisesti.
3. Varmista, että takaluukun kansi on alhaalla ennen leikkurin käynnistämistä.

Poistoaukko takana



VAARA: Poista turva-avain ja akut ennen keräyspussin ja silppuamiskappaleen irrottamista.

1. Leikkuria voidaan käyttää takapoistotilassa irrottamalla sekä pussi että silppuamiskappale.
2. Varmista, että takaluukun kansi on alhaalla takana olevaa poistoaukkoa varten.

HUOMAA: Takaluukku on muotoiltu niin, ettei aukkoa (alaosassa) voida sulkea kokonaan.

TOIMINTA



VAARA: Vakavan henkilövahingon vaaran vähentämiseksi katkaise laitteesta virta, irrota turva-avain ja poista akut ennen säätämistä tai varusteiden irrottamista tai asentamista. Tahaton käynnistyminen aiheuttaa vahingon.

Akkujen asentaminen ja poistaminen

(Kuva H)



VAARA: VARMISTA ENNEN AKUN IRROTTAMISTA TAI ASENTAMISTA, ETTÄ TURVA-AVAIN ON POISTETTU.

Tämä leikkuri on tarkoitettu toimimaan kahdella teholtaan samanlaisella akulla. Leikkuri ei toimi yhdellä akulla tai käyttäessä kapasiteetiltaan poikkeavia akkuja. Jos kapasiteetiltaan pienemmät akut tyhjenevät, laite sammuu.

HUOMAA: Parhaiden tuloksien saavuttamiseksi on varmistettava, että akku on ladattu täyteen.

Akun asentaminen

1. Nosta akkuportin kansi 9 ylös ja pidä sitä ylhäällä päästäksesi akkuportteihin 23.
2. Liu'uta akku 16 kuhunkin akkuporttiin, kunnes kuulet äänimerkin (Kuva H). Varmista, että akut ovat kokonaan paikoillaan ja lukittu paikoilleen.
3. Sulje akkuportin kansi. Varmista, että kansi on kokonaan kiinni ennen leikkurin käynnistämistä.

Akkujen poistaminen

1. Avaa akkuportin kansi 9 yllä Kuvatulla tavalla.
2. Paina akun vapautuspainiketta 15 ja vedä akku 16 irti työkalusta.

TÄMÄ OHJEKIRJA TULEE LUKEA ENNEN LEIKKURIN KÄYTTÄMISTÄ

Katso täydellinen osaluettelo tämän ohjekirjan alussa olevasta Kuvasta A. Säilytä tämä ohjekirja myöhempiä käyttöä varten.

VAARA: Terävä pyörivä terä. Älä käytä leikkuria silppuamistilassa, jos jousi ei lukitse takaluukkuja. Muutoin seurauksena voi olla vakaviakin vammoja. Vie leikkuri lähimpään huoltoliikkeeseen korjattavaksi.

VAARA: Älä käytä leikkuria, ellei kahva ole lukittunut kiinni.

VAARA: Terävä pyörivä terä. Älä koskaan käytä leikkuria pussitustilassa, ellei ruohonkeräysspussin ripustimen koukut ole hyvin paikoillaan leikkurissa ja takana olevan poistoaukon luukku ole hyvin ruohonkeräysspussin yläosaa vasten. Muutoin vaarana on vakava henkilövahinkoa.

VAROITUS: Anna leikkurin käydä omaan tahtiinsa. Vältä työkalun ylikuormittamista.

Leikkurin korkeuden säätäminen (Kuva I)

Leikkauskorkeutta säädetään korkeudensäätimellä.

HUOMAA: Jos et ole varma leikkauskorkeudesta, aloita leikkauskorkeuden säätövivun 10 ollessa laitteen takaosassa ja säädä korkeutta tarvittaessa Kuvan I mukaisesti.

Leikkauskorkeuden säätäminen

1. Vedä leikkauskorkeuden säätövipu 10 pois lukitusurasta 17.
2. Siirrä vipua laitteen takaosaa kohti, jos haluat lisätä leikkauskorkeutta.
3. Siirrä vipua laitteen etuosaa kohti, jos haluat laskea leikkauskorkeutta.
4. Työnnä korkeuden säätövipu johonkin lukitusurista.

Turva-avain (Kuva J)

VAARA: Terävä pyörivä terä. Voit estää langattoman leikkurisi käynnistymisen vahingossa tai luvattoman käytön irrotettavalla turva-avaimella 3, joka kuuluu leikkuriin. Ruohonleikkurisi on kokonaan pois käytöstä, kun turva-avain on irrotettu leikkurista.

HUOMAA: Turva-avaimen keskellä on reikä, jotta se voidaan ripustaa säilöön lasten ulottamattomissa olevaan paikkaan. Turva-avainta ei saa sitoa leikkuriin.

VAARA: Pyörivät terät voivat aiheuttaa vakavia vammoja. Vakavien henkilövahinkojen välttämiseksi turva-avain ja akut tulee irrottaa, kun laite jätetään ilman valvontaa tai kun leikkuria ladataan, puhdistetaan, huolletaan, kuljetetaan, nostetaan tai varastoidaan.

Ruohonleikkurin käynnistäminen

(Kuvat K, L)

VAARA: Terävä pyörivä terä. Älä koskaan yritä ohittaa tämän kytkinrasian ja turva-avaimen toimintaa. Muutoin seurauksena voi olla vakavia vammoja.

HUOMAA: Leikkuria voidaan käyttää, kun akut ja turva-avain on asennettu.

1. Aseta turva-avain 3 kytkinrasiaan 1, kunnes se on kokonaan kotelon sisällä Kuvan K mukaisesti. Leikkuri on nyt käyttövalmis.
2. Tässä ruohonleikkurissa on erityinen kytkinrasia 1. Käytä ruohonleikkuria painamalla ja pitämällä alhaalla painiketta 2 kytkinrasiaassa 1, vedä sitten työntöaisaa 5 ohjaustankoon Kuvan L mukaisesti. Vapauta virtapainike, kun leikkuri käynnistyy.
3. Ruohonleikkuri sammutetaan vapauttamalla työntöaisa 5.

VAROITUS: Älä koskaan yritä lukita kytkintä tai työntöaisaa käyttöasentoon.

HUOMAA: Alkuaesentoon palautuessaan työntöaisa aktivoi "automaattisen jarrutusmekanismin". Moottori jarruttaa mekaanisesti ja ruohonleikkurin terä pysähtyy kolmen sekunnin kuluessa.

Leikkurin ylikuormitus

Jotta ylikuormittamisen aiheuttamilta vaurioilta vältyttäisiin, älä yritä poistaa liikaa ruohoa yhdellä kertaa. Hidasta vauhtia tai nosta leikkauskorkeutta.

Säilytys (Kuvat A, M)

VAARA: Pyörivä terä voi aiheuttaa vakavia vammoja. Sammuta ruohonleikkuri vapauttamalla työntöaisa 5, irrota turva-avain ja akut ennen ruohonleikkurin nostoa, siirtoa tai varastointia. Säilytä kuivassa paikassa.

HUOMIO: Puristumiskohta. Vältä puristumisvammoja pitämällä sormet pois kahvojen kannattimien alueelta, kun kahvoja taitetaan alas.

HUOMIO: Varmista, ettei johto veny tai jää puristuksiin kahvan ja kahvan kannattimien väliin taittamisen aikana. Muutoin johto voi vaurioitua.

Leikkurin kahva voidaan taittaa helposti alas nopeaa ja kätevää säilytystä varten.

1. Kahva 4 voidaan avata vetämällä ja kääntämällä kahvan molemmilla puolilla olevia kahvan lukituksia 6.
2. Taita kahva leikkurin etuosaan Kuvan M mukaisesti.
3. Paikanna kahvan säilytyskoteloon syvennykset 8 kahvan kannattimissa 7 Kuvan M mukaisesti.
4. Lukitse kahva paikoilleen avaamalla kahvan lukitukset 6, jolloin ne kiinnittyvät säilytyskoteloon syvennyksiin. Varmista, että kahva on hyvin paikoillaan Kuvan M mukaisesti.

Ruohonleikkurin kantaminen (Kuvat A, N)

VAARA: Pyörivät terät voivat aiheuttaa vakavia vammoja. Vakavien henkilövahinkojen välttämiseksi turva-avain ja akut tulee irrottaa, kun laite jätetään ilman valvontaa tai kun leikkuria ladataan, puhdistetaan, huolletaan, kuljetetaan, nostetaan tai varastoidaan.

- Ruohonleikkuria voidaan kantaa kätevästi k antokahvoista 14, 15 Kuvan N mukaisesti. ÄLÄ yritä nostaa leikkuria tarttumalla pääkahvasta 4.

Vinkejä ruohonleikkaukseen



VAROITUS: TARKASTA AINA RUOHONLEIKKURIN SUUNNITELTU KÄYTTÖALUE JA POISTA SIITÄ KIVET, PUUNPALASET, JOHDOT, LUUT JA MUUT ESINEET, JOITA LEIKKURIN PYÖRIVÄ TERÄ VOI SINGOTA.



VAROITUS: Leikkaa ruoho rinteessä poikittain, ei ylhäältä alas tai päinvastoin. Toimi erityisen huolellisesti, kun laitteen suuntaa muutetaan rinteessä. Älä työskentele liian jyrkissä rinteissä. Varmista aina tukeva asento.

1. Sammuta ruohonleikkuri vapauttamalla työntöaisa, ennen kuin ylität sorapintaisen alueen (jotta pyörivä terä ei lennättäisi kiviä).
2. Aseta leikkauskorkeus ylimpään asentoon, jos maasto on hyvin epätasainen tai heinikko pitkää. Jos ruohoa leikataan kerralla liikaa, moottori ylikuormittuu ja pysähtyy. Katso osio **Vianmääritys**.
3. Jos ruohonkeräyspussia **12** käytetään ruohon nopeimmalla kasvukaudella, ruohosilppu voi vähitellen tukkia poistoaukon. Sammuta ruohonleikkuri vapauttamalla työntöaisa ja irrottamalla turva-avain sekä akut. Irrota ruohonkeräyspussi ja ravista ruohosilppu pussin perälle. Puhdista myös poistoaukon reunoille pakkautunut ruohosilppu. Vaihda ruohonkeräyspussi.
4. Jos ruohonleikkuri alkaa täristä poikkeavasti, vapauta työntöaisa leikkurin sammuttamiseksi ja irrota turva-avain sekä akut. Tarkista välittömästi tärinän syy. Tärinä on merkki ongelmasta. Älä käytä ruohonleikkuria, ennen kuin huoltotarkastus on tehty. Katso lisätietoja tämän käyttöohjeen kohdasta **Vianmääritys**.
5. Varmista terien terävyys ja hyvä tasapaino parasta leikkaustulosta varten.
6. Tarkista ja puhdista leikkuri huolellisesti aina käytön jälkeen, sillä ruohokertymät alustassa heikentävät suorituskykyä.
7. **SAMMUTA AINA RUOHONLEIKKURI VAPAUTTAMALLA TYÖNTÖAISA. IRROTA TURVA-AVAIN JA AKUT AINA, KUN RUOHONLEIKKURI JÄÄ VALVOMATTA VÄHÄSIKIN AIKAA.**

Seuraava ohjeet auttavat tehostamaan johdottoman ruohonleikkurin käyttöä:

- Hidasta vauhtia paikoissa, joissa ruoho on tavanomaista pidempää tai paksumpaa.
- Vältä leikkaamista ruohoa, kun ruoho on märkää tai kosteaa.
- Leikkaa ruoho säännöllisesti, erityisesti nopeimman kasvukauden aikana.

HUOMAA: Leikkuri on suositeltavaa ladata uudelleen käytön jälkeen akun käyttöiän maksimoimiseksi. Akun tiheä lataus ei heikennä akun kuntoa. Lataamalla sen usein varmistat, että akku on ladattu täyteen ja valmis käytettäväksi. Jos akkua säilytetään täyteen lataamattomana, akun käyttöikä lyhenee.

KUNNOSSAPITO

VAARA: Vakavan henkilövahingon vaaran vähentämiseksi katkaise laitteesta virta, irrota turva-avain ja poista akut ennen säätämistä tai varusteiden irrottamista tai asentamista. Tahaton käynnistyminen aiheuttaa vahingon.

Terän irrottaminen ja asentaminen

(Kuvat 0 – Q)

VAARA: HENKILÖVAHINGOVAARA. VARMISTA TERÄJÄRJESTELMÄN ASENTAMISEN AIKANA, ETTÄ OSAT ON ASENETTU OIKEIN ALLA OLEVIEN OHJEIDEN MUKAISESTI. TERÄN TAI MUIDEN TERÄJÄRJESTELMÄN OSIEN VIRHEELLINEN ASENNUS VOI JOHTAA VAKAVIIN HENKILÖVAHINGOIHIN.

VAARA: Vakavan henkilövahingon vaaran vähentämiseksi katkaise laitteesta virta, irrota turva-avain ja poista akut ennen säätämistä tai varusteiden irrottamista tai asentamista. Tahaton käynnistyminen aiheuttaa vahingon.

1. Leikkaa 2x4 puukappaletta **24** (pituus noin 610 mm), jotta terä ei pyörisi laippamutterin **25** irrottamisen aikana.

VAROITUS: Käytä käsineitä ja suojalaseja. Käännä ruohonleikkuri kyljelleen. Varo leikkurin terävää terää.

2. Aseta puukappale paikoilleen ja irrota laippamutteri **25** kiertämällä sitä vastapäivään 18 mm:n avaimella **26** Kuvan O mukaisesti.
3. Irrota nelikulmainen metallinen terän välirengas **27**, nelikulmainen muovinen terän eristin **28** ja terä **29** Kuvan P mukaisesti. Terän puhallinta **30** ei saa irrottaa. Tarkista kaikkien osien kunto ja vaihda tarvittaessa.
4. Asenna teroitettu tai uusi terä **29** terön puhaltimen **30** tukikappaleesta **31** Kuvan P mukaisesti.

HUOMAA: Varmista teroitettua tai uutta terää vaihtaessa tern puhaltimen **30** tukikappaleeseen **31**, että terän "RUOHOPUOLI" osoittaa maahan palauttaessa leikkuria normaaliin yläasentoon.

5. Asenna muovinen eristin (28) terään niin, että sen toisella puolella oleva korotettu huullos tulee terän reunoja vasten.
6. Aseta terän välirengas **27** niin, että se menee eristysrenkaan toisella puolella olevan korokehhuuloksen sisään. Kohdista terän välirengaan keskiakson suorat sivut terää ja välirengasta pyörittävän akselin vastaaviin tasopintoihin.
7. Aseta puukappale **24** paikoilleen terän kierron estämiseksi Kuvan Q mukaisesti. Asenna laippamutteri **25** laippa terän välirengasta **27** vasten, kiristä hyvin avaimella.

Terän teroittaminen

TERÄVÄ TERÄ LEIKKAA RUOHOA PARHAITEN. TYLSÄ TERÄ EI LEIKKAA RUOHOA SIISTISTI.

- DCMW564 vaatii varaterän DT20671.

Muiden kuin tässä ohjekirjassa määritettyjen varaosien käyttö voi olla vaarallista.

VAROITUS: Käytä suojäkäsineitä ja asianmukaisia suojalaseja, kun irrotat, teroitat ja kiinnität terää. Varmista, että turva-avain ja akut on irrotettu.

Normaalioloissa yleensä riittää, kun terä teroitetaan kaksi kertaa kesässä. Hiekka tylsyyttää terän nopeasti. Jos ruoho kasvaa hiekkamaassa, terää voi joutua teroittamaan useammin. **VAIHDA VÄÄNTYNYT TAI VAURIOITUNUT TERÄ VÄLITTÖMÄSTI.**

Terän teroittamisessa huomioitavaa

- Varmista, että terän tasapaino säilyy.
- Säilytä terän alkuperäinen teroituskulma.
- Teroita leikkaavat kohdat terän molemmin puolin ja poista metallia saman verran molemmilta puolilta.

Terän teroittaminen ruuvipenkissä (Kuva R)

1. Varmista aina ennen terän irrottamista, että työntöaisa on vapautettu, terä on pysähtynyt, turva-avain ja akut on irrotettu.
2. Poista terä ruohonleikkurista. Lue kohta **Terän irrottaminen ja asentaminen**.
3. Kiinnitä terä **29** ruuvipenkkiin **32**.
4. Käytä suojalaseja ja -käsineitä ja varo viiltoa.
5. Viilaa terän leikkauspinnat hienolla viilalla **33** tai hiomakivellä. Säilytä alkuperäinen leikkauskulma.
6. Tarkista terän tasapaino. Katso kohta **Terän tasapainottaminen**.
7. Vaihda leikkurin terä ja kiristä hyvin.

Terän tasapainottaminen (Kuva S)

Tarkista terän **29** tasapaino asettamalla terän keskellä oleva reikä naulanan tai pyöreään ruuvimeisseliin **34**, joka on kiinnitetty ruuvipenkkiin **32** vaaka-asentoon. Jos jokin terän pää pyörii alaspäin, viilaa laskevan pään terävää reunaa. Terä on tasapainotettu, kun kumpikaan pää ei painu alas. tasapainossa, kun mikään pää ei putoa.



Voiteleminen

Voitelu ei ole tarpeen. Älä voitele pyöriä. Niiden muoviset laakeripinnat eivät vaadi voitelua.



Puhdistaminen

Vapauta työntöaisa **5** leikkurin kytkemiseksi pois päältä, anna terän pysähtyä ja poista turva-avain. Irrota alustan alapintaan mahdollisesti tarttunut leikkujäte. Tarkista useiden käyttökertojen jälkeen kiinnikkeiden pitävyyttä.

VAROITUS: Puhalla lika ja pöly kotelosta kuivalla ilmalla, kun sitä kertyy ilmanvaihtokoihin tai niiden ympärille. Käytä tällöin hyväksytyjä silmäsuojuksia ja hengityssuojainta.



VAROITUS: Älä koskaan puhdistaa muita kuin metallipintoja liuottimien tai muiden voimakkaiden kemikaalien avulla. Nämä kemikaalit voivat heikentää näissä osissa käytettyjä materiaaleja. Käytä vain vedellä ja miedolla pesuaineella kostutettua kangasta. Älä päästä mitään nestettä laitteen sisään. Älä upota mitään laitteen osaa nesteeseen.

Korroosion estäminen

Lannoitteet ja muut puutarhojen kemikaalit sisältävät aineita, jotka voivat edistää metallien korroosiota. Jos ruohonleikkurin käyttöalueelle on levitetty lannoitteita tai kemikaaleja, ruohonleikkuri on puhdistettava heti käytön jälkeen seuraavasti: Vapauta työntöaisa  leikkurin kytkemiseksi pois päältä ja irrota leikkuri virtalähteestä. Pyyhi lannoitteelle altistuneet osat kostealla rievulla.

Lisävarusteet



VAROITUS: Muita kuin DEWALT-lisävarusteita ei ole testattu tämän työkalun kanssa, joten niiden käyttäminen voi olla vaarallista. Käytä tämän laitteen kanssa vain DEWALTin suosittelemia varusteita vahingoittumisvaaran vähentämiseksi.

Saat lisätietoja jälleenmyyjältäsi.

Ympäristön suojeleminen



Erilliskeräys. Tuotteita ja akkuja, joissa on tämä merkintä, ei saa hävittää tavallisen kotitalousjätteen mukana.

 Tuotteet ja akut sisältävät materiaaleja, jotka voidaan kerätä tai kierrättää uudelleen käyttöä varten. Kierrätä sähkölaitteet ja akut paikallisten määräyksien mukaisesti. Lisätietoa on saatavilla osoitteesta www.2helpU.com.

Uudelleenladattava akku

Tämä pitkään kestävä akku on ladattava uudelleen, jos se ei enää tuota riittävästi tehoa töissä, joihin teho on aikaisemmin riittänyt hyvin. Kun laitteen toiminta-aika on lopussa, se tulee hävittää ympäristöystävällisellä tavalla:

- Anna akun tyhjentyä kokonaan ja irrota se sitten laitteesta.
- litiumioniakkujen ovat kierrätettäviä. Vie ne jälleenmyyjälle tai paikalliseen kierrätyspisteeseen. Kerätyt akkuyksiköt kierrätetään tai hävitetään oikein.

VIANETSINTÄ

Jos laite ei näytä toimivan oikein, noudata seuraavia ohjeita. Jos tämä ei auta, ota yhteys paikalliseen DEWALT-huoltoilikkeeseen.



VAROITUS: Ennen jatkamista sammuta ruohonleikkuri vapauttamalla työntöaisa ja odota kunnes terä pysähtyy.

Ongelma	Mahdollinen ratkaisu
Ruohonleikkuri ei toimi, kun työntöaisan kahva on aktivoitu.	Tarkista, että leikkuri on kytketty oikein sähköverkkoon ja että kytkinkotelon painike on painettu kokonaan alas ennen työntöaisan vetämistä. Sammuta ruohonleikkuri vapauttamalla työntöaisa. Irrota turva-avain ja akku, käännä ruohonleikkuri kyljelleen ja tarkista, että terä pääsee pyörimään esteettä.
	Tarkista, että akkukotelo on puhdas ja että akku on kiinnitetty kunnolla.
	Onko akku on täysin latautunut? Tarkista varausila painamalla painiketta.
Moottori pysähtyy kesken käytön	Sammuta ruohonleikkuri vapauttamalla työntöaisa. Irrota turva-avain ja akku, käännä ruohonleikkuri kyljelleen ja tarkista, että terä pääsee pyörimään esteettä. Nosta leikkauskorkeus ylimmälle tasolle ja käynnistä ruohonleikkuri.
	Tarkista, että akkukotelo on puhdas ja että akku on kiinnitetty kunnolla.
	Onko akku on täysin latautunut? Tarkista varausila painamalla painiketta.
	Vältä yliuormittamista leikkuria. Hidasta vauhtia tai nosta leikkauskorkeutta.
Leikkuri toimii, mutta leikkaustulos on heikko.	Sammuta ruohonleikkuri vapauttamalla työntöaisa. Irrota leikkuri virtalähteestä. Käännä ruohonleikkuri kyljelleen ja tee seuraavat tarkistukset: <ul style="list-style-type: none"> • Terän kunto. Pidä terä aina terävänä. • Leikkurin alaosan ja poistoaukkoon mahdollisesti kertynyt ruohosilppu.
	Leikkaustaso on ehkä säädetty olosuhteisiin nähden liian alas. Nosta leikkaustasoa.
Ruohonleikkuri on raskas työntää.	Sammuta ruohonleikkuri vapauttamalla työntöaisa. Irrota leikkuri virtalähteestä. Nosta leikkaustasoa, jotta ruohon vastus vähenee. Tarkista kaikkien pyörien esteetön pyörintä.

Ongelma	Mahdollinen ratkaisu
Ruohonleikkuri on normaalia äänekkäämpi ja tärisee.	<p>Sammuta ruohonleikkuri vapauttamalla työntöaisa. Irrota leikkuri virtalähteestä. Käännä ruohonleikkuri kyljelleen ja tarkista, ettei terä ole vääntynyt tai muuten vahingoittunut. Jos terä on vahingoittunut, vaihda sen tilalle DeWALTin vaihtoterä. Jos ruohonleikkurin alusta on vahingoittunut, toimita leikkuri valtuutettuun DeWALT-huoltoon korjattavaksi.</p> <p>Näkyviä terävaurioita ei ole havaittavissa, mutta ruohonleikkuri silti tärisee:</p> <ul style="list-style-type: none"> • Sammuta ruohonleikkuri vapauttamalla työntöaisa. • Irrota leikkuri virtalähteestä. • Pura koko teräkokoospano osion Terän irrotus ja asennus mukaisesti. • Poista mahdolliset jäämät ja puhdista kaikki osat. • Asenna osat takaisin osion Terän irrotus ja asennus mukaisesti. <p>Jos ruohonleikkuri edelleen tärisee, toimita se valtuutettuun DeWALT-huoltoon korjattavaksi.</p>
Akkulaturin LED-merkkivalot eivät pala.	<p>Tarkista pistokeliitäntä.</p> <p>Vaihda laturi.</p>
Ruohonleikkuri ei kerää leikattua ruohoa talteen pussiin.	<p>Poistoaukko on tukossa. Sammuta ruohonleikkuri vapauttamalla työntöaisa. Irrota leikkuri virtalähteestä. Puhdista poistoaukko leikkuujätteestä.</p> <p>Lyhennä leikattavaa määrää nostamalla leikkauskorkeutta.</p> <p>Pussi on täynnä. Tyhjennä pussi useammin.</p>

2 X 18V GRÄSKLIPPARE

DCMW564

Gratulerar!

Du har valt ett DEWALT-verktyg. År av erfarenhet, grundlig produktutveckling och innovation gör DEWALT till en av de pålitligaste partnererna för fackmannamässiga elverktygsanvändare.

Tekniska data

DCMW564		
Spänning	V_{DC}	2 x 18
Typ		1
Batterityp		Li-Ion
Obelastad hastighet	rpm	3300
Knivlängd	cm	48
Vikt (utan batteripaket)	kg	25,9
Buller- och vibrationsvärden (triax vektorsumma) i enlighet med EN60335.		
L_{PA} (emissionsljudtrycksnivå)	dB(A)	79,5
L_{WA} (ljudeffektnivå)	dB(A)	92
K (osäkerhet för angiven ljudnivå)	dB(A)	2,0
Vibrationspåverkan på hand/arm:		
Vibration, emissionsvärde a_{H1} =	m/s^2	2,5
Osäkerhet K =	m/s^2	1,5

Den emissionsnivå för vibration som anges i detta informationsblad har uppmätts i enlighet med en standardiserad test som anges i EN60335, och den kan användas för att jämföra ett verktyg med ett annat. Den kan användas för att få fram en preliminär uppskattning av exponering.

! **WARNING:** Den angivna emissionsnivån för vibration gäller vid verktygets huvudsakliga användning. Om verktyget emellertid används för andra tillämpningar, med andra tillbehör, eller om det är dåligt underhållet kan vibrationen avvika. Detta kan avsevärt öka exponeringsnivån under hela dess arbetstid.

En uppskattning av exponeringsnivån för vibrationer bör dessutom ta med i beräkningen de gånger verktyget är avstängt, eller när det är igång utan att utföra sitt arbete. Detta kan avsevärt minska exponeringsnivån under hela dess arbetstid.

Identifiera ytterligare säkerhetsåtgärder för att skydda handhavaren mot verkningarna av vibration, såsom att: underhålla verktyget och tillbehören, hålla händerna varma, organisera arbetsgången.

EC-Följsamhetsdeklaration

Maskindirektiv



2 X 18V gräsklippare DCMW564

DEWALT deklarerar att dessa produkter, beskrivna under **Tekniska data** uppfyller:

2006/42/EC, EN60335-1:2012 + A11:2014, EN 60335-2-77:2010.

Dessa produkter uppfyller också direktiv 2014/30/EU och 2011/65/EU. För mer information, var god kontakta DEWALT på följande adress, eller se handbokens baksida.

Undertecknad är ansvarig för sammanställning av den tekniska filen och gör denna förklaring å DEWALTs vägnar.

2000/14/EC, gräsklippare, L < 50cm, Bilaga VI, DEKRA Certification B.V., Meander 1051 / P.O. Box 5185
6825 MJ ARNHEM / 6802 ED ARNHEM, Nederländerna

Anmält organ, ID-nr.: 0344

Den akustiska effekten enligt 2000/14/EG
(Artikel 12, Bilaga III, L ≤ 50cm):

L_{WA} (uppmätt ljudeffekt) 92 dB(A)
osäkerhet (K) = 2 dB(A)

L_{PA} (garanterat ljudtryck) 96 dB(A)

Markus Rempel

Teknisk chef

DEWALT, Richard-Klinger-Straße 11,
D-65510, Idstein, Tyskland

19.12.2017



WARNING: För att minska risken för personskada, läs instruktionshandboken.

Definitioner: Säkerhetsriktlinjer

Nedanstående definitioner beskriver allvarlighetsnivån för varje signalord. Var god läs handboken och uppmärksamma dessa symboler.



FARA: Indikerar en omedelbart riskfylld situation som, om den inte undviks, **kommer att resultera i dödsfall eller allvarlig personskada.**



WARNING: Indikerar en potentiellt riskfylld situation som, om den inte undviks, **skulle kunna resultera i dödsfall eller allvarlig personskada.**



SE UPP: Indikerar en potentiellt riskfylld situation som, om den inte undviks, **kan resultera i mindre eller medelmåttigt personskada.**

Batterier				Laddare/Laddningstid (minuter)					
Kat. #	V _{DC}	Ah	Vikt (kg)	DCB107	DCB113	DCB115	DCB118	DCB132	DCB119
DCB546	18/54	6,0/2,0	1.05	270	140	90	60	90	X
DCB547	18/54	9,0/3,0	1.25	420	220	140	85	140	X
DCB181	18	1,5	0,35	70	35	22	22	22	45
DCB182	18	4,0	0,61	185	100	60	60	60	120
DCB183/B	18	2,0	0,40	90	50	30	30	30	60
DCB184/B	18	5,0	0,62	240	120	75	75	75	150
DCB185	18	1,3	0,35	60	30	22	22	22	X
DCB187	18	3,0	0,48	140	70	45	45	45	90

OBSERVERA: Anger en praxis som **inte är relaterad till personskada** som, om den inte undviks, **skulle kunna resultera i egendomsskada.**



Anger risk för elektrisk stöt.



Anger risk för eldsvåda.

Säkerhetsinstruktioner



VARNING: Vid användning av sladdlösa redskap ska grundläggande säkerhetsanvisningar, inklusive nedanstående, alltid följas. Detta för att minska risken för brand, stötar, personskador och materialskador.



VARNING: Vid användning av maskinen ska säkerhetsföreskrifterna följas. För din egen och närvarande personers säkerhet bör du läsa dessa instruktioner innan du använder maskinen. Spara instruktionerna för senare bruk.

- Läs hela den här bruksanvisningen noggrant innan du börjar använda apparaten.
- Användningsområdet beskrivs i den här bruksanvisningen. Användning av andra tillbehör eller tillsatser eller andra åtgärder som utförs med apparaten än de som rekommenderas i den här bruksanvisningen kan leda till personskador.
- Spara den här bruksanvisningen för framtida bruk.

SPARA ALLA VARNINGAR OCH INSTRUKTIONER FÖR FRAMTIDA REFERENS

Använda din apparat

Var alltid försiktig när du använder apparaten.

- Apparaten är inte avsett att användas av unga eller oerfarna personer utan övervakning.
- Apparaten ska inte användas som leksak.
- Låt inte barn eller djur komma i närheten av arbetsområdet eller röra vid apparaten.
- Om det finns barn i närheten när du använder apparaten ska de övervakas noga.
- Använd det endast på torra ställen. Skydda apparaten från väta.
- Doppa aldrig ned apparaten i vatten.

- Öppna inte höljet. Det finns inga användarservicebara delar på insidan.
- För att undvika explosionsrisk bör du inte använda apparaten i omgivningar med brandfarliga vätskor, gaser eller damm.
- Innan användning ska du alltid kontrollera om kniven, knivmuttern eller klippmontaget är slitna eller skadade. Byt ut slitna eller skadade komponenter i set för att bevara balansen.
- Använd inte maskinen i närheten av andra människor, främst barn eller husdjur.
- Kom ihåg att det är användaren som ansvarar för olyckor och risker som andra människor eller deras egendom utsätts för.

Innan användning

- Bär alltid kraftiga skor och långbyxor när du använder maskinen. Använd inte maskinen när du är barfota eller använder öppna sandaler. Undvik att använda kläder som sitter löst eller som ha hängande snören eller öglor.
- Inspektera alltid området noggrant där maskinen ska användas och rensa bort alla föremål som kan kastas iväg av maskinen.
- Innan användning ska du alltid kontrollera om kniven, knivmuttern eller bladenheten är slitna eller skadade. Byt slitna eller skadade komponenter i satser för att bibehålla balansen. Byt skadade eller oläsliga etiketter.

Efter användning

- När apparaten inte används ska den förvaras på en torr plats med god ventilation och utom räckhåll för barn.
- Barn skall inte ha åtkomst till förvarade apparater.
- När apparaten förvaras eller transporteras i en bil ska det placeras i bagageutrymmet eller spännas fast så att det inte rör sig vid plötsliga ändringar av hastighet eller riktning.

Kontroll och reparationer

- Innan användning bör du kontrollera att apparaten är hel och att inga delar är skadade. Kontrollera att inga delar är trasiga, att strömbrytaren fungerar och att inget annat föreligger som kan påverka dess funktion.
- Använd inte apparaten om någon del har skadats eller gått sönder.
- Låt en auktoriserad verkstad reparera eller byta ut skadade eller trasiga delar.
- Försök aldrig ta bort eller byta ut andra delar än dem som anges i den här bruksanvisningen.

- Var försiktig när du justerar gräsklipparen så att inte fingrarna fastnar mellan knivar/delar som rör sig och maskinens fasta delar.
- När du reparerar knivarna ska du tänka på att knivarna kan roteras även om strömmen är avstängd.

Ytterligare säkerhetsanvisningar för gräsklippare

- Transportera inte maskinen medan strömkällan är påslagen.
- Håll gräsklipparen i ett stadigt grepp med båda händerna vid användning.
- Om du någon gång behöver luta gräsklipparen ska du ha båda händerna i rätt läge för användning när gräsklipparen lutas. Håll båda händerna i rätt läge för användning tills gräsklipparen åter står på marken.
- Lyssna aldrig på radio eller musik i hörlurar när du använder gräsklipparen.
- Försök aldrig justera hjulhöjden medan motorn är igång eller när säkerhetsnyckeln sitter på sin plats.
- Om gräsklipparen kör fast ska du släppa säkerhetsbygeln för att stänga av den och vänta tills kniven stannat innan du försöker att ta bort det som fastnat eller tar bort något från klipparens undersida.
- Håll händerna och fötterna borta från knivområdet.
- Håll bladen vassa. Använd alltid skyddshandskar när du hanterar gräsklipparens kniv.
- Om du använder gräsupsamlaren bör du regelbundet kontrollera att den inte är utsliten eller har skadats. Om den är alltför sliten bör du för din egen säkerhet byta ut gräsupsamlaren mot en ny.
- Var extra försiktig när du backar eller drar gräsklipparen mot dig.
- Ha inte händer eller fötter i närheten av eller under gräsklipparen. Stå aldrig framför utmatningsöppningarna.
- Rensa området där gräsklipparen ska användas från stenar, grenar, ledningar, leksaker, ben osv. eftersom de kan kastas iväg av knivarna. Föremål som träffas av knivarna kan orsaka allvarliga personskador. Stanna bakom handtaget när motorn är igång.
- Var inte barfota och bär inte sandaler när du använder gräsklipparen. Bär alltid kraftiga skor.
- Dra inte gräsklipparen baklänges om det inte är absolut nödvändigt. Titta alltid nedåt och bakåt innan och medan du drar gräsklipparen baklänges.
- Rikta aldrig utmatningen mot någon annan. Undvik utmatning mot en vägg eller ett hinder. Material kan studsas tillbaka mot användaren. Släpp säkerhetsbygeln för att stänga av gräsklipparen och låt kniven stanna innan du korsar grusområden.
- Använd inte gräsklipparen om inte gräsupsamlare, utkastarskydd, bakre skydd och andra säkerhetsanordningarna är monterade och fungerar. Kontrollera alla skydd och säkerhetsanordningarna regelbundet för att säkerställa att de är hela och fungerar som

de ska. Byt ut skadade skydd och säkerhetsanordningar innan fortsatt användning.

- Lämna aldrig gräsklipparen obebakad när den är igång.
- Släpp alltid säkerhetsbygeln för att stoppa motorn och vänta tills kniven har stannat helt innan gräsklipparen rengörs, gräsbehållaren tas bort, utkastarskyddet rensas, gräsklipparen lämnas obebakad eller justeringar, reparationer eller kontroller utförs.
- Använd bara gräsklipparen i dagsljus eller i bra artificiell belysning när föremål inom arbetsområdet är väl synliga från gräsklipparens arbetsområde.
- Använd inte gräsklipparen när du är påverkad av alkohol eller droger eller när du är trött eller sjuk. Var alltid uppmärksam, titta på vad du gör och använd vanligt sunt förnuft.
- Undvik farliga miljöer. Använd aldrig gräsklipparen i fuktigt eller vått gräs och använd den aldrig när det regnar. Se alltid att alltid ha bra fotfäste. Gå alltid, spring aldrig.
- Om gräsklipparen börjar vibrera på ett onormalt sätt ska du släppa säkerhetsbygeln, vänta tills kniven har stannat och sedan genast orsaken till problemet. Vibrationer innebär oftast problem, se **Felsökningsguiden** för råd vid onormala vibrationer.
- Bär alltid skyddsglasögon och munskydd när du använder gräsklipparen.
- Det kan vara farligt att använda tillbehör som inte är rekommenderade för användning med den här gräsklipparen. Använd enbart tillbehör godkända av DEWALT.
- Sträck dig inte för långt när du använder gräsklipparen. Se till att du alltid har säkert fotfäste och god balans när du använder gräsklipparen.
- Arbeta tvärs över sluttningar, inte upp och ner. Var mycket försiktig när du byter riktning vid arbete på sluttningar.
- Se upp för håll, hjulspår, gupp, stenar eller andra dolda föremål. Ojämn terräng kan orsaka halk- och fallskador. Långt gräs kan dölja hinder.
- Klipp inte i vått gräs eller mycket branta sluttningar. Dåligt fotfäste kan orsaka halk- och fallskador.
- Klipp inte i närheten av branter, diken eller sluttningar. Du kan tappa fotfästet eller balansen.
- Låt alltid gräsklipparen svalna innan du ställer undan den.
- Dra ur kontakten från uttaget och ta bort batteriet från maskinen. Se till att alla rörliga delar har stannat helt:
 - Varje gång du lämnar maskinen;
 - Innan du tar bort en blockering;
 - Innan du kontrollerar, rengör eller arbetar med apparaten.

Säkerhet för andra

- Denna apparat är inte avsedd att användas av personer (inklusive barn) med reducerad fysisk, sensorisk eller mental förmåga eller med begränsad erfarenhet eller kunskap såvida inte de är under uppsikt eller fått instruktioner om användning av apparaten av en person som är ansvarig för deras säkerhet.
- Barn måste hållas under uppsikt så att de inte leker med erkytet.

- När apparaten kört på ett främmande föremål. Inspektera apparaten efter skador och reparera om så behövs.

Återstående risker

Trots tillämpning av de relevanta säkerhetsbestämmelserna och användning av säkerhetsapparater kan vissa återstående risker inte undvikas. De är:

- Skador orsakade av att roterande/rörliga delar vidrörs.
- Skador som uppstår vid byte av delar, blad eller tillbehör.
- Skador som orsakas av långvarig användning av ett verktyg. När du använder ett verktyg under en längre bör du ta regelbundna pauser.
- Hörselnedsättning.
- Hälsorisker orsakade av inandning av damm när verktyget används (exempel: arbete med trä, särskilt ek, bok och MDF).
- Lyft aldrig upp eller bär en apparat medan motorn körs.

Elektrisk Säkerhet

Den elektriska motorn har konstruerats för endast en spänning. Kontrollera alltid att batteripaketets spänning motsvarar spänningen på klassificeringsplattan. Se också till att spänningen hos din laddare motsvarar den hos din starkströmsförsörjning.



Din DEWALT-laddare är dubbel-isolerad i enlighet med EN60335; därför behövs ingen jordningstråd.

Om starkströmsladden är skadad måste den bytas ut mot en speciellt preparerad sladd som finns att få genom DEWALTs serviceorganisation.

Användning av Förlängningsladd

En förlängningsladd bör inte användas, såvida den inte är absolut nödvändig. Använd en godkänd förlängningsladd, lämplig för din laddares strömmatning (se **Tekniska data**). Minsta ledningsstorlek är 1 mm²; maximala längden är 30 m. Vid användning av en sladdvinda, dra alltid ut sladden helt och hållet.

SPARA DESSA INSTRUKTIONER

Laddare

DEWALT laddare kräver inga inställningar och är skapade för att vara så enkla som möjligt att hantera.

Viktiga Säkerhetsinstruktioner för alla Batteriladdare

SPARA DESSA INSTRUKTIONER: Denna manual innehåller viktiga säkerhets- och driftinstruktioner för kompatibla batteriladdare (se **tekniska data**).

- Innan laddaren används läs igenom alla instruktioner och varningar om laddaren, batteripaketet och produkten för användning av batteripaketet.



VARNING: Risk för stötar. Låt ingen vätska komma in i laddaren. Det kan resultera i elektriska stötar.



VARNING: Vi rekommenderar användning av en jordfelsbrytare med en restström på 30mA eller mindre.



SE UPP: Risk för brännskador. För att minska risken för skador ladda endast DEWALT laddningsbara

batterier. Olika typer av batterier kan brista och orsaka personskador och skadegörelse.



SE UPP: Barn bör övervakas för att garantera att de inte leker med apparaten.

OBSERVERA: Under vissa förhållanden när laddaren är inkopplad i eluttaget kan de exponerade laddningskontaktarna inuti laddaren kortslutas av främmande föremål. Främmande föremål som är ledande såsom, men inte begränsat till, stålull, aluminiumfolie eller ansamling av metarpartiklar bör hållas borta från laddningshållrummet. Koppla alltid ifrån laddaren från eluttaget när det inte finns något batteripaket i hållrummet. Koppla ifrån laddaren vid rengöring.

- **Försök INTE att ladda batteripaketet med någon annan laddare än den som tas upp i denna manual.** Laddaren och batteripaketet är speciellt konstruerade att fungera tillsammans.
- **Dessa laddaren är inte avsedda att användas för annat än laddning av DEWALT laddningsbara batterier.** All annan användning kan resultera i barndrisk, elektriska stötar eller död med elektrisk ström.
- **Utsätt inte laddaren för regn eller snö.**
- **Dra i själva kontakten och inte i sladden när laddaren kopplas ur.** Detta kommer att minska risken för skador på den elektriska kontakten och sladden.
- **Se till att sladden placeras så att ingen går på den, snubblar på den eller att det på annat sätt riskerar att skadas eller påfrestas.**
- **Använd inte förlängningsladd såvida inte det är absolut nödvändigt.** Användning av en olämplig förlängningsladd kan resultera i risk för brand, elektriska stötar eller död av elektrisk ström.
- **Placera inga föremål ovanpå laddaren eller placera inte laddaren på ett mjukt underlag eftersom det kan blockera ventilationsöppningarna vilket kan resultera i intern överhettning.** Placera laddaren undan från alla heta källor. Laddaren ventileras genom öppningar i överkant och underkant av höljet.
- **Använd inte laddaren med skadad sladd eller kontakt—** byt ut dem omedelbart.
- **Använd inte laddaren om den utsatts för skarpa stötar, tappats eller skadats på annat sätt.** Ta den till ett auktoriserat servicecenter.
- **Demontera inte laddaren, ta den till ett auktoriserat servicecenter när service eller reparation behövs.** Felaktig montering kan resultera i risker för elektriska stötar, dödsfall via elektricitet eller brand.
- Om strömsladden skadas måste den bytas omedelbart at tillverkaren, dess serviceombud eller liknande kvalificerad person för att förhindra alla faror.
- **Koppla ifrån laddaren från uttaget innan den regörs.** Detta kommer att minska risken för elektriska stötar. Borttagning av batteripaketet kommer inte att minska risken.
- Försök **ALDRIG** att ansluta två laddare tillsammans.

- **Laddaren är konstruerad för att arbeta med standard 230V hushållsström. Försök inte att använda någon annan spänning. Detta gäller inte för billaddaren.**

Laddning av ett batteri (Bild [Fig.] B)

1. Koppla in laddaren i lämpligt uttag innan batteripaketet sätts i.
2. Sätt i batteripaketet **19** i laddaren, se till att batteripaketet är helt isatt i laddaren. Den röda (laddar) lampan börjar blinka upprepade gånger för att indikera att laddningsprocessen har startat.
3. Det går att se när laddningen är klar genom att den röda lampan lyser kontinuerligt. Batteripaketet är fulladdat och kan nu användas eller lämnas i laddaren. För att ta bort batteriet ur laddaren, tryck och håll nere batterifrigöringsknappen **20** på batteripaketet.

NOTERA: För att garantera maximal prestanda och livslängd för Litium-jon batteripaket bör batteripaketet laddas fullt innan första användning.

Laddning

Se nedanstående tabell angående batteripaketets laddningsstatus.

Laddningsindikatorer	
 laddar	--- --- --- --- ---
 fullständigt laddad	—————
 Varmt/kallt paket fördröjning*	--- --- --- --- ---

*Den röda lampan fortsätter att blinka, men en gul indikatorlampa kommer att lysa under denna operation. När batteriet har nått lämplig temperatur kommer den gula lampan att slockna och laddaren återupptar laddningsproceduren.

Den/de kompatibla laddar(en/na) kommer inte att ladda ett felaktigt batteripaket. Laddaren kommer att indikera ett felaktigt batteri genom att vägra att tända eller genom att visa blinkmönster för problempaket eller laddare.

NOTERA: Detta kan också betyda att det är problem med en laddare.

Om laddaren indikerar ett problem, låt testa laddaren och batteripaketet hos ett auktoriserat servicecenter.

Varm/kall fördröjning

När laddaren upptäcker ett batteri som är för hett eller för kallt, kommer den automatiskt att starta en varm/kall fördröjning, avbryta laddningen tills batteriet har nått en lämplig temperatur. Laddaren växlar sedan automatiskt till paketladdningsläge. Denna funktion garanterar maximal batterilivslängd.

Ett kallt batteripaket kommer att laddas långsammare än ett varmt batteripaket. Batteripaketet kommer att laddas med en lägre hastighet genom hela laddningscykeln och kommer inte att återgå till maximal laddningshastighet även om batteriet blir varmt.

DCB115 laddaren är utrustad med en intern fläkt som är designad att kyla batteripaketet. Fläkten slås på automatiskt

när batteripaketet behöver svalkas. Använd aldrig laddaren om fläkten inte fungerar korrekt eller om ventilationsöppningarna är blockerade. Låt inga främmande föremål komma in på insidan av laddaren.

Elektroniskt skyddssystem

XR Li-jon verktyg är konstruerade med ett elektroniskt skyddssystem som kommer att skydda batteriet mot överladdning, överhettning eller kraftig urladdning.

Verktyget kommer automatiskt att stängas av om elektroniska skyddssystemet aktiveras. Om detta sker placera litiumjon batteriet i laddaren tills det är fulladdat.

Väggmontering

Dessa laddare är designade att väggmonteras eller stå upprätt på ett bord eller arbetsyta. Vid väggmontering, placera laddaren inom räckhåll för ett elektriskt uttag och borta från hörn och andra hinder som kan påverka luftflödet. Använd baksidan av laddaren som mall för placering av monteringskruvarna på väggen. Montera laddaren säkert med gipsskruvar (köps separat) som är minst 25,4 mm långa med ett skruvhuvud med en diameter på 7–9 mm, skruvade i trä till ett optimalt djup som lämnar ungefär 5,5 mm av skruven synlig. Rikta in öppningarna på baksidan av laddaren mot de exponerade skruvarna och för in dem helt i öppningarna.

Rengöringsinstruktioner för laddaren



WARNING: Risk för stötar. Koppla ifrån laddaren från strömuttaget innan rengöring. Smuts och fett kan avlägsnas från utsidan av laddaren med en trasa eller med en mjuk, icke-metallisk borste. Använd inte vatten eller någon rengöringsvätska. Låt aldrig någon vätska komma in i verktyget; sänk aldrig ner någon del av verktyget i en vätska.

Batteripaket

Viktiga Säkerhetsinstruktioner för alla Batteripaket

Vid beställning av utbytes-batteripaket, se till att inkludera katalognummer och spänning.

Batteripaketet är inte full-laddat när det kommer ur kartongen. Innan du använder batteripaketet och laddaren, läs säkerhetsinstruktionerna här nedan. Följ därefter de laddningsprocedurer som översiktligt beskrivs.

LÄS ALLA INSTRUKTIONER

- **Ladda inte eller använd batteriet i explosiv atmosfär, såsom i närheten av brännbara vätskor, gaser eller damm.** Isättning och borttagning av batteriet från laddaren kan antända dammet eller ångorna.
- **Tvinga aldrig in batteripaketet in i laddaren. Modifiera inte batteripaketet på något sätt så att det passar i en icke-kompatibel laddare då batteripaketet kan brista och orsaka allvarliga personskador.**
- **Aldda endast batteripaketet i DEWALT laddare.**
- **Skvätt INTE eller sänk ned i vatten eller annan vätska.**
- **Förvara inte eller använd verktyget och batteripaketet på platser där temperaturen kan nå upptill**

eller överstiga 40 °C (såsom utomhusskjul eller metallbyggnader under sommaren).

- **Bränn inte batteripaketet, även om det är svårt skadat och helt utslitet.** Batteripaketet kan explodera i elden. Giftiga ångor och ämnen skapas när batteripaketet med litium-jon bränns.
- **Om batteriets innehåll kommer i kontakt med huden, tvätta omedelbart området med mild tvål och vatten.** Om batterivätskan kommer in i ögat, skölj med vatten över det öppna ögat under 15 minuter eller tills irritationen upphör. Om medicinsk omsorg behövs består batteri-elektrolyten av en blandning av flytande organiska karbonater och litiumsalter.
- **Innehållet i öppnade battericeller kan ge upphov till andningsirritation.** Tillhandahåll frisk luft. Om symtom kvarstår, sök medicinsk vård.



VARNING: Fara för brännskada. Batterivätskan kan vara lättantändlig om den som utsätts för gnista eller eld.



VARNING: Försök aldrig att öppna batteripaketet av någon anledning. Om batteripaketets hölja spricker eller är skadat sätt inte in det i laddaren. Krossa inte, tappa eller skada batteripaketet. Använd inte ett batteripaket som fått en kraftig stöt, tappats, körts över eller skadats på något annat sätt (t.ex. genomborrad av en spik, träffad av en hammare, klivits på). Det kan resultera i elektriska stötar eller dödsfall av elektisk ström. Skadade batteripaket skall returneras till servicecenter för återvinning.



VARNING: Brandfara. Förvara eller bär inte batteripaketet på så sätt att metallföremål kan komma i kontakt med de oskyddade batteripolerna. Exempelvis placera inte batteripaketet i förkläden, fickor, verktygslådor, produktlådor, lådor etc. där det finns lösa spikar, skruvar, nycklar etc.



SE UPP: När den inte används skall den läggas på sidan på en stabil plats så att ingen riskerar att någon snubblar på den. Vissa verktyg med stora batteripaket kan stå upprätt på batteripaketet men lätt kan vältras.

Transport



VARNING: Brandfara. Transport av batterier kan leda till eldsvåda om batteripolerna oavsiktligt kommer i kontakt med ledande material. Se vid transport av batterier till att batteripolerna är skyddade och väl isolerade från material som eventuellt kan komma i kontakt med dem och orsaka kortslutning.

DeWALT batterierna uppfyller alla tillämpliga regler för transport av farligt gods som stipuleras av industrin och rättsliga normer, vilket omfattar FN:s rekommendationer för transport av farligt gods; International Air Transport Associations (IATA) regelverk vid transport av farligt gods, de internationella föreskrifterna om transport av farligt gods till sjöss (IMDG), samt den europeiska överenskommelsen om internationell transport av farligt gods på väg (ADR). Litiumjon -celler och -batterier har klassificerats enligt testresultatet och de fastställda kriterierna i delavsnitt 38,3 i FN:s testhandbok för transport av farligt gods.

I de flesta fall kommer transport av ett DeWALT batteripaket att undantas från att klassificeras som ett fullt reglerat klass 9 farligt material. Generellt kommer endast transporter som innehåller ett litium-jonbatteri med en nominell energimärkning större än 100 Watt (Wh) krävas att de transporteras som fullt reglerat klass 9. Alla litium-jonbatterier har wattimmarna markerat på förpackningen. Vidare, på grund av bestämmelsens komplexitet rekommenderar inte DeWALT flygtransport av endast litium-jonbatteripaket oavsett märkning av wattimmar. Leverans av verktyg med batterier (kombisatser) kan accepteras för flygtransporter om märkningen av wattimmarna inte är större än 100 Wh.

Oberoende av om försändelsen klassificeras som undantagen eller helt reglerad, är det avsändaren som har ansvaret för att de aktuella bestämmelserna gällande förpackning, etikettering/märkning och dokumentation uppfylls.

Informationen som ges i detta avsnitt av handboken är given enligt bästa vetande och har ansetts vara korrekt vid tidpunkten som dokumentet skrevs. Trots det ges ingen uttrycklig eller underförstådd garanti. Det är på köparens eget ansvar att de åtgärder som vidtas uppfyller gällande bestämmelser.

Transportera FLEXVOLT™ batteriet

DeWALT FLEXVOLT™ batteri har två lägen: **Använd** och **Transport**.

Använd-läge: När FLEXVOLT™ batteriet är fristående eller är i en DeWALT 18V produkt, fungerar det som ett 18V batteri. När FLEXVOLT™ batteriet är i en 54 V eller en 108 V (två 54V batterier) produkt, fungerar det som ett 54 V batteri.

Transport-läge:

När locket är fäst på FLEXVOLT™ batteriet är batteriet i transport-läge. Behåll locket på för varutransport.

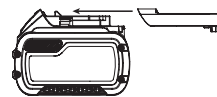

I transport-läge är cellsträngarna elektriskt frånkopplade i paketet vilket resulterar i tre batterier med lägre märkning av watt-timmar (Wh) jämfört med ett batteri med en högre märkning av watt-timmar. Denna ökade kvantitet med tre batterier med den lägre märkningen av watt-timmar kan undanta paketet från vissa transportbestämmelser som införts för batterier med högre watt-timmar.

Exempel. transport Wh-klassificering kan indikera 3 x 36 Wh, vilket betyder tre batterier på 36 Wh var. Användningen av

Exempel på etikettmärkning för användning och transport

Use: 108 Wh
Transport: 3x36 Wh

Förvaringsrekommendationer

1. Den bästa förvaringsplatsen är en som är sval och torr, långt bort från direkt solljus och för mycket värme eller kyla. För optimal batterifunktionalitet och livslängd, förvara batteripaketet vid rumstemperatur när de inte används.
2. För långvarig förvaring rekommenderas att förvara ett fulladdat batteripaket på en kall och torr plats utan laddare för optimalt resultat.

NOTERA: Batteripaketet bör inte förvaras helt urladdade. Batteripaketet behöver laddas innan det används igen.

Laddningsmätare batteripaket (Bild C)

Vissa DeWALT batteripaket inkluderar en bränslemätare vilket består av tre gröna LED-lampor som indikerar laddningsnivån som finns kvar i batteripaketet.

Laddningsindikatorn indikerar den ungefärliga laddningsnivån som återstår i batteripaketet enligt följande:



75 – 100 % laddning



51 – 74 % laddning



< 50 % laddad

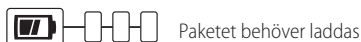

Paketet behöver laddas

För att slå till bränslemätaren ska du trycka in och hålla kvar laddningsmätarknappen. En kombination av de tre LED-lamporna kommer att lysa för att ange kvarvarande laddningsnivå. När laddningen i batteriet är under den användbara gränsen kommer inte laddningsmätaren att lysa och batteriet behöver laddas.

NOTERA: Laddningsmätaren är endast en indikering på laddning som finns kvar i batteripaketet. Den indikerar inte verktygets funktionalitet och kan variera baserat på produktkomponenter, temperatur och slutanvändarens användning.

Etiketter på laddare och batteripaket

Förutom Bilddiagrammen som används i denna manual kan etiketterna på laddaren och batteripaketet visa följande Bilddiagram:



Läs instruktionshandbok före användning.



Se **Tekniska data** angående laddningstid.



Stick inte in ledande föremål.



Ladda inte skadade batteripaket.



Utsätt inte för vatten.



Se till att undermåliga sladdar omedelbart byts ut.



Ladda endast mellan 4 °C och 40 °C.



Endast för användning inomhus.



Kassera batteripaketet med vederbörlig hänsyn till miljön.

Ladda endast DeWALT batteripaket med avsedda DeWALT laddare. Laddning av batteripaket med andra än de avsedda DeWALT batterierna med en DeWALT laddare kan göra att de brister eller så kan det leda till farliga situationer.



Bränn inte batteripaketet.



ANVÄNDNING: Använd utan transportlock, indikerar Wh-märkningen 108 Wh (ett batteri med 108 Wh).



TRANSPORT: Transport med inbyggt transportlock, Wh-märkning indikerar 3 x 36 Wh (tre batterier på 36 Wh).

Batterityp

DCMW564 arbetar med 18V batteripaket.

För optimalt resultat använd DCB184, DCB546 eller DCB547

Se **Tekniska Data** för mer information.

Förpackningsinnehåll

Förpackningen innehåller:

- 1 Gräsklippare
- 1 Laddare
- 1 Gräsuppsamlare
- 1 Finfördelningspluggar
- 1 Säkerhetsnyckel
- 1 Li-jon batteripaket (C1, D1, L1, M1, P1, S1, T1, X1 modeller)
- 2 Li-jon batteripaket (C2, D2, L2, M2, P2, S2, T2, X2 modeller)
- 3 Li-jon batteripaket (C3, D3, L3, M3, P3, S3, T3, X3 modeller)
- 1 Instruktionshandbok

OBSERVERA: Batteripaket, laddare och förvaringslådor medföljer inte N-modeller. Batteripaket och laddare medföljer inte NT-modeller. B-modellerna innehåller Bluetooth®-batteripaket.

OBSERVERA: Bluetooth®-märket och -logotyper tillhör Bluetooth®, SIG, Inc. och DeWALT använder dessa märken under licens. Övriga varumärken och varumärkesnamn tillhör respektive ägare.

- *Kontrollera med avseende på skada på verktyget, på delar eller tillbehör som kan tänkas ha uppstått under transporten.*
- *Ta dig tid att grundligt läsa och förstå denna handbok före användning.*

Märkningar på verktyg

Följande Bildikoner visas på verktyget:



Läs instruktionshandbok före användning.



Bär ögonskydd.



Tänk på att knivarna är vassa. Knivarna rör sig en kort stund efter att motorn stängts av. Ta bort obrukbar enhet innan underhåll eller om sladden är skadad.



Se upp för flygande föremål. Håll andra personer borta från klippområdet.



Direktiv 2000/14/EG garanterad ljudeffekt.



Utsätt den inte för regn.



Knivarna fortsätter att rotera en kort stund efter att du har stängt av maskinen.

Datumkodplacering (Bild G)

Datumkoden **42**, vilken också inkluderar tillverkningsår, finns tryckt i kåpan.

Exempel:

2018 XX-XX

Tillverkningsår

Beskrivning (Bild A)



VARNING: *Modificera aldrig elverktyget eller någon del av det. Skada eller personskada skulle kunna uppstå.*

- 1 på-av omkopplarbax
- 2 på-av knapp
- 3 Säkerhetsnyckel
- 4 Handtag
- 5 Säkerhetsbygel
- 6 Handtagsläs
- 7 Handtagskonsoller
- 8 Handtagsförvaring spärrhakehål
- 9 Lucka batterifack
- 10 Inställningshävvarm klipphöjd
- 11 Lucka bakre öppning
- 12 Gräsupsamlare
- 13 Handtag gräsupsamlare
- 14 Övre bärhandtag
- 15 Nedre bärhandtag

Avsedd Användning

Denna gräsklippare har designats för professionella gräsklippningsarbeten.

Använd **INTE** under våta förhållanden eller i närheten av lättantändliga vätskor eller gaser.

Denna gräsklippare är en professionell gräsklippningsapparat.

Låt **INTE** barn komma i kontakt med verktyget. Överinseende krävs när oerfarna handhavare använder detta verktyg.

MONTERING OCH INSTÄLLNINGAR



FARA: *För att minska risken för allvarlig personskada, stäng av enheten och ta bort säkerhetsnyckeln och batteripaketet innan montering, några justeringar görs eller tar bort/ installerar tillsatser eller tillbehör. En oavsiktlig start kan orsaka skador.*

Justera handtagshöjden (Bild D, E)

Gräsklipparen levereras i lagringsläge. Du kommer att behöva justera handtaget till driftposition innan du fortsätter.

1. Lås upp handtaget **4** från lagringsposition, dra och vrid de två handtagsläsen **6** ett halvt varv, de är placerade på båda sidor om handtaget såsom visas i Bild D.
2. Lyft upp handtaget till driftposition.
3. Leta reda på den två handtagens spärrhakehål **16** placerade på handtagskonsollerna **7** såsom visas i Bild E.
4. Justera handtaget till den position som bäst passar operatören och lås handtaget på plats genom att tvinna upp handtagsläsen **6** och låta dem snäppa i önskade spärrhakehålen.

Gräsupsamlare (Bild F, G)



FARA: *Ta bort säkerhetsnyckeln och batteripaketet innan mullinsatsen tas bort och när den bakre luckan öppnas och uppsamlaren installeras.*

1. Se till att mullinsatsen **22** (Bild G) är borttagen från gräsklipparen innan du fortsätter till steg 2.
2. Lyft den bakre luckan **11** och sätt dit gräsupsamlaren **12** på gräsklipparen så att uppsamlarens krok (18) vilar på tapparna (21) såsom visas i Bild F. Sänk sedan ned den bakre luckan.

Gräsmullningsinsats (Bild A, G)



FARA: *Ta bort säkerhetsnyckeln och batteripaketet innan uppsamlaren tas bort och när mullinsatsen installeras.*

1. Se till att gräsupsamlaren **12** inte är ditsatt innan du fortsätter till steg 2.
2. Lyft den bakre luckan **11** och skjut mullinsatsen (22) helt upp på gräsklipparen såsom visas i Bild G.
3. Se till att den bakre luckan helt nere innan gräsklipparen slås på.

Bakre utkastet



FARA: *Ta bort säkerhetsnyckeln och batteripaketet innan uppsamlaren och mullinsatsen tas bort.*

1. För att arbeta med gräsklipparen i bakre utkastläget ta bort både gräsupsamlaren och mullinsatsen.
2. Se till att bakre luckan är nere för bakre utkastet.
3. **NOTERA:** Den bakre luckan är formad på så sätt att öppningen (nederst) inte kan helt stängas av.

DRIFT



FARA: För att minska risken för allvarlig personskada, stäng av enheten och ta bort säkerhetsnyckeln och batteripaketet innan några justeringar görs eller tar bort/installerar tillsatser eller tillbehör. En oavsiktlig start kan orsaka skador.

Montering och borttagning av batteripaketet (Bild H)



FARA: INNAN DU SÄTTER I ELLER TAR UT BATTERIERNA SKA DU KONTROLLERA ATT SÄKERHETSNYCKELN ÄR BORTTAGEN.

Denna gräsklipparen är designad att arbeta med två batteripaket med samma kapacitet. Gräsklipparen kommer inte att arbeta med endast ett batteripaket eller om olika kapacitet används för batteripaketet kommer det mindre batteripaketet, när det tömts, göra att enheten stängs av

NOTERA: För bästa resultat se till att batteriet är fulladdat.

Installera batteripaketet

1. Lyft och håll kvar locket till batteriuttaget (9) för att visa batteriuttagen **23**.
2. Skjut in ett batteri **16** i vart och ett av de två batteriuttagen tills ett ljudligt klick hörs (Bild H). Se till att batteripaketet sitter helt på plats och är låsta i positionen.
3. Stäng luckan till batteriuttaget. Se till att locket är helt stängt innan gräsklipparen startas.

Ta bort batteripaket

1. Öppna batterifackets lock **9** såsom beskrivs ovan.
2. Tryck ned batterilåsknappen **15** på batteripaketet och dra ut batteripaketet **15** från verktyget.

LÄS IGENOM BRUKSANVISNINGEN INNAN GRÄSKLIPPAREN ANVÄNDS

Se Bild A i början av denna bruksanvisning för en komplett lista med komponenter. Spara denna manual för kommande referens.



FARA: Vass kniv i rörelse. Använd inte gräsklipparen i mulläge om den bakre luckan inte stängs av fjäderbelastningen eftersom det kan leda till allvarliga skador. Lämna in gräsklipparen på närmaste servicecenter för reparation.



FARA: Använd inte gräsklipparen såvida inte handtaget är låst på plats.



FARA: Vass kniv i rörelse. Använd aldrig gräsklipparen i uppsamlarläget såvida inte upphängningskroken på gräsuppsamlaren sitter fast korrekt på gräsklipparen och att den bakre utkastarluckan vilar fast mot ovasidan på gräsuppsamlaren annars kan allvarliga skador uppstå.



WARNING: Låt gräsklipparen arbeta i sin egen takt. Överbelasta inte.

Justera gräsklipparens höjd (Bild I)

Klipphöjden kan justeras med den centrala höjdställningsspaken.

NOTERA: Om du är osäker på vilken höjd du skall klippa på, börja klippa med höjdställningsspaken (10) placerad mot baksidan av apparaten och justera höjden såsom behövs, såsom visas i Bild I.

Ställ in klipphöjden

1. Dra gräsklipparens höjdställningsspak **10** ut från låsspåren **17**.
2. Flytta spaken mot apparaten baksida för att öka klipphöjden.
3. Flytta spaken mot apparaten front för att sänka klipphöjden.
4. Skjut höjdställningsspaken in i ett av låsspåren.

Säkerhetsnyckel (Bild J)



FARA: Vass kniv i rörelse. För att förhindra oavsiktlig start eller obehörig användning av sladdlösa gräsklipparen finns en löstagbar säkerhetsnyckel (3) inmonterad i designen av gräsklipparen. Gräsklipparen kommer att vara helt avaktiverad när säkerhetsnyckeln har tagits bort från gräsklipparen.

NOTERA: Säkerhetsnyckel har ett hål i mitten för att kunna förvara den på en spik utom räckhåll för barn, fäst inte säkerhetsnyckeln på gräsklipparen.



FARA: De roterande knivarna kan orsaka allvarliga skador. För att förhindra allvarliga skador, ta bort säkerhetsnyckeln och batteripaketet när gräsklipparen är utan uppsikt eller laddas, rengörs, får service, transporteras, lyfts eller förvaras.

Starta gräsklipparen Bild K, L)



FARA: Vass kniv i rörelse. Försök aldrig att koppla förbi denna omkopplingsbox eller säkerhetsnyckelsystemet eftersom det kan leda till allvarliga olyckor.

NOTERA: Gräsklipparen är klar att tas i bruk när batterierna och säkerhetsnyckeln är installerad.

1. Sätt i säkerhetsnyckeln **3** i PÅ-AV omkopplingsboxen **1** tills den sitter helt i höljet såsom visas i Bild K. Gräsklipparen är nu driftduelig.
2. Denna gräsklipparen är utrustad med en special PÅ-AV omkopplingsbox **1**. För att köra gräsklipparen, tryck på och håll kvar PÅ-AV knappen **2** på PÅ-AV omkopplingsboxen **1**, dra sedan säkerhetsbygeln **5** mot handtaget såsom visas i Bild L. När gräsklipparen startat kan du släppa PÅ-AV knappen.
3. Stäng AV gräsklipparen genom att släppa säkerhetsbygeln **5**.



WARNING: Försök aldrig låsa eller fixera strömbrytaren eller säkerhetsbygeln i påslaget läge.

NOTERA: När säkerhetsbygeln har återvänt till ursprungsläget aktiveras den automatiska bromsmekanismen. Motorn bromsar mekaniskt och gräsklipparens blad stannar inom tre sekunder.

Överbelastning av motorn

För att förhindra skador på grund av överbelastning, försök att inte flytta för mycket gräs på en gång. Sänk klipphastigheten eller öka klipphöjden.

Förvaring (Bild A, M)



FARA: Den roterande kniven kan orsaka allvarliga skador. Släpp säkerhetsbygeln (5) för att stänga av gräsklipparen och ta ur säkerhetsnyckeln och ta bort batterierna innan gräsklipparen lyfts, transporteras eller förvaras. Förvara gräsklipparen på en torr plats.



FÖRSIKTIGHET: Klämpunkt. För att undvika att klämmas skall fingrarna hållas borta från området runt handtagskonsollen när handtagen viks ihop.



FÖRSIKTIGHET: Se till att kabeln inte sträcks eller kläms i området mellan handtaget och handtagskonsollen under ihopvikning. Det kan göra att sladden skadas.

Handtaget på gräsklipparen kan lätt vikas ned för snabb och bekväm förvaring.

1. Lås upp handtaget 4 genom att dra och vrida de två handtagslåsen 6 ett halvt varv, de är placerade på båda sidor om handtaget.
2. Vik handtaget mot fronten på gräsklipparen såsom visas i Bild M.
3. Leta reda på den två handtagsförvaringens spärrhakehål 8 placerade på handtagskonsollerna 7 såsom visas i Bild M.
4. Lås handtaget på plats genom att vrida upp handtagslåset 6 så att de kan snäppas fast i förvaringshaklåsen och se till att handtaget är fastlåst såsom visas i Bild M.

Bära gräsklipparen (Bild A, N)



FARA: De roterande knivarna kan orsaka allvarliga skador. För att förhindra allvarliga skador, ta bort säkerhetsnyckeln och batteripaketet när gräsklipparen är utan uppsikt eller laddas, rengörs, får service, transporteras, lyfts eller förvaras.

- Gräsklipparen kan bäras med bärhandtagen 14, 15 såsom visas i Bild N. Försök INTE att lyfta gräsklipparen genom att ta tag i huvudhandtaget 4.

ips vid klippning



VARNING: INSPEKTERA ALLTID OMRÅDET DÄR GRÄSKLIPPAREN SKA ANVÄNDAS OCH RENSA BORT ALLA STENAR, GRENAR, LEDNINGAR, BEN OCH ANNAT SKRÄP SOM KAN KASTAS IVÄG AV DEN Roterande kniven.



VARNING: Arbeta tvärs över slutningar, inte upp och ned. Var mycket försiktig när du byter riktning vid arbete på slutningar. Använd inte gräsklipparen i branta slutningar. Se till att alltid ha bra fotfäste.

1. Släpp säkerhetsbygeln för att stänga AV gräsklipparen när du korsar grusområden (den roterande kniven kan slunga iväg stenar).

2. Ställ gräsklipparen på högsta klipphöjden när du klipper på ojämn mark eller i högt gräs. Om gräsklipparen klipper för mycket gräs på en gång kan motorn överbelastas och stannar. Se **Felsökningssektionen**.
3. Om gräsbehållaren 12 används under den snabbväxande säsongen kan gräset komma att täppa igen utkastaröppningen. Släpp säkerhetsbygeln för att stanna gräsklipparen och ta därefter ur säkerhetsnyckeln och batteripaketet. Ta bort gräsupsamlaren och skaka tills gräset hamnar längst bak i behållaren. Rensa bort eventuellt gräs eller skräp som samlats runt utkastaröppningen. Sätt tillbaka gräsupsamlaren.
4. Om gräsklipparen börjar vibrera onormalt, släpp säkerhetsbygeln för att stänga av gräsklipparen och ta bort säkerhetsnyckeln och batteripaketet. Kontrollera orsaken omedelbart. Vibrationer är vanligtvis ett tecken på problem. Använd inte gräsklipparen förrän den genomgått en servicekontroll. Se avsnittet **Felsökning** i den här bruksanvisningen.
5. För bästa klippresultat, håll knivarna vassa och balanserade.
6. Inspektera och rengör noga gräsklipparen efter varje användning då en ansamling med gräs kommer att minska prestandan.
7. **SLÄPP ALLTID SÄKERHETSBYGELN FÖR ATT STANNA GRÄSKLIPPAREN OCH TA DÄREFTER UR SÄKERHETSNYCKELN ÄVEN OM DU BARA LÄMNAR DEN ÖVERVAKAD UNDER EN KORT TID.**

Följande förslag kommer att hjälpa dig att erhålla optimal drifttid för din sladdlösa gräsklippare:

- Kör långsammare i områden där gräset är extra högt eller tjockt.
- Undvik att klippa när gräset är vått från regn eller fuktigt.
- Klipp din gräsmatta ofta, särskilt när den växer mycket.

NOTERA: Det rekommenderas att ladda gräsklipparen efter användningen för att förlänga batteriets livslängd. Regelbunden laddning kommer inte att skada batteriet och ser till att batteriet är fulladdat och klart för nästa användning. Förvaring av batterier som inte är fulladdat kommer att förkorta dess livslängd.

UNDERHÅLL



FARA: För att minska risken för allvarlig personskada, stäng av enheten och ta bort säkerhetsnyckeln och batteripaketet innan några justeringar görs eller tar bort/installerar tillsatser eller tillbehör. En oavsiktlig start kan orsaka skador.

Borttagning och installation av knivar (Bild O – Q)



FARA: RISK FÖR PERSONSKADOR. VID ÅTERMONTERING AV KNIVSYSTEMET, SE TILL ATT VARJE DEL ÅTERINSTALLERAS KORREKT SÅSOM BESKRIVS NEDAN. FELAKTIG MONTERING AV KNIVEN ELLER ANDRA DELAR I KNIVSYSTEMET KAN ORSAKA ALLVARLIGA SKADOR.



FARA: För att minska risken för allvarlig personskada, stäng av enheten och ta bort säkerhetsnyckeln och batteripaketet innan några justeringar görs eller tar bort/installerar tillsatser eller tillbehör. En oavsiktlig start kan orsaka skador.

- Skär till en 2x4 träbit **24** (omkring 610 mm lång) för att förhindra att knivarna roterar när fläsmuttern tas bort **25**.



WARNING: Använd handskar och ordentligt skydd för ögonen. Lagg gräsklipparen på sidan. Akta dig för knivens vassa kanter.

- Placera träbiten och skruva loss fläsmuttern **25** moturs med en 18mm skruvnyckel **26** såsom visas i bild O.
- Ta bort fyrkantiga metalldistsbrickan **27**, fyrkantiga plastknivisolatorn **28** och kniven **29** såsom visas i bild P. Knivfläkten **30** skall inte tas bort. Kontrollera alla delar och byt om det behövs.
- Installera slipad eller ny kniv **29** på axeln **31** på bladfläkten **30** såsom visas i bild P.

NOTERA: När du byter till slipad eller ny kniv på axeln **31** på bladfläkten **30**, se till att "GRÄSSIDAN" på kniven är riktad mot marken när gräsklipparen ställs tillbaka på hjulen.

- Installera plastknivisolatorn **28** mot kniven så att de höjda flänsarna på ena sidan passar mot kanterna på kniven.
- Montera distsbrickan **27** så att den sitter inuti de upphöjda flänsarna på andra sidan knivisolatorn. Se till att passa in de platta sidorna av hålen i distsbrickan med axelns platta sidor. Roterar kniven och knivisolatorn tillsammans om det behövs.
- Placera träbiten **24** för att förhindra att kniven roterar såsom visas i bild Q. Installera fläsmuttern **25** med flänsen mot knivbrickan **27** och dra åt med en skiftnyckel.

Slipa kniven

FÖR BÄSTA PRESTANDA BÖR DU SE TILL ATT KNIVEN ALLTID ÄR VASS. EN SLÖ KNIV VARKEN KLIPPER ELLER FINFÖRDELAR GRÄSET ORDENTLIGT.

- DCMW564 kräver utbyteskniv DT20671.

Användning av tillbehör som inte rekommenderas i denna manual kan vara farligt.



WARNING: Använd handskar och ordentliga skyddsglasögon när du tar bort, slipar eller monterar en kniv. Se till att säkerhetsnyckeln och batteripaketet är borttagna.

Under normala förhållanden räcker det att slipa kniven två gånger under en klippsäsong. Sand gör att kniven snabbt blir slö. Om din gräsmatta växer i sandjord kan du behöva slipa knivarna oftare. **BYT OMEDELBART UT ETT BÖJT ELLER SKADAT BLAD.**

Vid slipning av kniven

- Kontrollera att kniven förblir balanserad.
- Slipa kniven med den ursprungliga klippningsvinkeln.
- Slipa skärkanterna i båda ändrar av kniven och avlägsna lika mycket material från båda ändarna.

Slipa en kniv i ett skruvstöd (Bild R)

- Se till att säkerhetsbygeln är släppt, kniven har stannat och att säkerhetsnyckeln och batteripaketet tagits bort innan kniven tas bort.
- Ta bort kniven från gräsklipparen. Se instruktionen för **Borttagning och installation av kniv**.
- Fäst kniven **29** i ett skruvstöd **32**.
- Använd skyddsglasögon och handskar och var försiktig så att du inte skär dig.
- Fila knivens skärkanter försiktigt med en fintandad fil **33** eller ett bryne för att återskapa den ursprungliga skärkanten.
- Kontrollera knivbalansen. Se instruktioner för **Knivbalansering**.
- Sätt tillbaka kniven på gräsklipparen och dra åt ordentligt.

Knivbalansering (Bild S)

Du kontrollerar knivens **29** balans genom att placera knivens centrumhål runt en spik eller en rund skruvmejsel **34** som fästs horisontellt i ett skruvstöd (**32**). Om någon ände hos kniven roterar nedåt, fila längs den vassa kanten på änden som roterar nedåt. Kniven är korrekt balanserad när ingen ände droppar ned.



Smörjning

No lubrication is necessary. Do not oil the wheels. They have plastic bearing surfaces which require no lubrication.



Rengöring

Release bail handle **5** to turn mower off, let the blade come to a stop and then remove safety key. Clean out any clippings which may have accumulated on the underside of the deck. After several uses, check all exposed fasteners for tightness.



WARNING: Blås bort smuts och damm från huvudkåpan med torr luft varje gång du ser smuts samlas i och runt luftgången. Bär godkända ögonskydd och godkänt dammfilterskydd när du utför denna procedur.



WARNING: Använd aldrig lösningsmedel eller andra skarpa kemikalier för att rengöra de icke-metalliska delarna på verktyget. Dessa kemikalier kan försvaga de material som används i dessa delar. Använd en trasa som bara är fuktad med vatten och mild tvål. Låt aldrig någon vätska komma in i verktyget; sänk aldrig ner någon del av verktyget i en vätska.

Förebygga korrosion

Konstgödning och andra trädgårdskemikalier innehåller ämnen som snabbar på rostningen av metaller. Om du klipper i områden där gödningsmedel eller kemikalier har använts bör gräsklipparen rengöras så här efteråt: Släpp säkerhetsbygeln **5** för att stänga av och koppla ifrån gräsklipparen. Torka av alla åtkomliga delar med en fuktigt trasa.

Valfria tillbehör



VARNING: Eftersom andra tillbehör än de som erbjuds av DEWALT inte har testats med denna produkt, kan användningen av sådana tillbehör med detta verktyg vara riskabelt. För att minska risken för personskada bör endast tillbehör som rekommenderas av DEWALT användas med denna produkt.

Rådfråga din återförsäljare för vidare information angående lämpliga tillbehör.

Att skydda miljön



Separat insamling. Produkter och batterier som är märkta med denna symbol får inte kastas i den vanliga hushållssoporna.

Produkter och batterier innehåller material som kan återvinnas och återanvändas vilket minskar behovet av råmaterial. Återvinn elektriska produkter och batterier enligt lokala bestämmelser. Ytterligare information finns tillgängligt på www.2helpU.com.

Laddningsbart Batteripaket

Det här långlivade batteripaketet måste laddas när det inte längre producerar tillräcklig energi för arbeten som tidigare lätt utförts. Det bör omhändertas med lämpliga miljöhänsyn vid slutet av dess fungerande livslängd:

- Ladda ur batteripaketet fullständigt och ta sedan ut det ur produkten.
- Litiumjonbatteripaketet celler är återvinningsbara. Lämn dem hos din återförsäljare eller på en återvinningsstation. De insamlade batteripaketerna kommer att återvinnas eller avyttras korrekt.

FELSÖKNING

Om produkten inte fungerar som den ska följer du instruktionerna nedan. Om problemet kvarstår kontaktar du närmaste DEWALT-verkstad.



VARNING: Innan du fortsätter, släpp säkerhetsbygeln för att stänga av gräsklipparen, väntar tills kniven stannat.

Problem	Möjlig lösning
Gräsklipparen körs inte när säkerhetsbygeln är aktiverad	<p>Se till att gräsklipparen är korrekt ansluten och att knappen på omkopplingsboxen är helt intryckt innan säkerhetsbygeln trycks in.</p> <p>Stäng av gräsklipparen genom att släppa upp säkerhetsbygeln. Ta ur säkerhetsnyckeln och batteripaketet, vänd gräsklipparen och kontrollera att kniven har fritt svängrum.</p> <p>Kontrollera att batteriet är fritt från skräp och att det är korrekt anslutet.</p> <p>Är batteriet fulladdat? Tryck på laddningsknappen.</p>
Motorn stannar under klippning	<p>Stäng av gräsklipparen genom att släppa upp säkerhetsbygeln. Ta ur säkerhetsnyckeln och batteripaketet, vänd gräsklipparen och kontrollera att kniven har fritt svängrum.</p> <p>Höj hjulen till den högsta klipphöjden och starta gräsklipparen.</p> <p>Kontrollera att batteriet är fritt från skräp och att det är korrekt anslutet</p> <p>Är batteriet fulladdat? Tryck på laddningsknappen</p> <p>Undvik att överbelasta gräsklipparen. Sänk klippastigheten eller öka klipphöjden.</p>
Gräsklipparen kör men klippresultatet är otillfredsställande	<p>Stäng av gräsklipparen genom att släppa upp säkerhetsbygeln. Koppla ifrån gräsklipparen. Vänd på gräsklipparen och kontrollera följande:</p> <ul style="list-style-type: none"> • Knivens skärpa - Kniven ska vara vass. • Undersidan och utkastarrännan är fria från gräsrester. <p>Hjulinställningen kan vara för låg för gräsförhållandena. Öka klipphöjden.</p>
Gräsklipparen är för tung att skjuta framåt	<p>Stäng av gräsklipparen genom att släppa upp säkerhetsbygeln. Koppla ifrån gräsklipparen. Öka klipphöjden för att minska undersidans motstånd mot gräset. Kontrollera att alla hjul roterar fritt.</p>

Problem	Möjlig lösning
Gräsklipparen bullrar och vibrerar onormalt mycket	<p>Stäng av gräsklipparen genom att släppa upp säkerhetsbygeln. Koppla ifrån gräsklipparen. Ställ gräsklipparen på sidan och säkerställ att kniven inte är böjd eller skadad. Om kniven är skadad ska den bytas mot en ersättningskniv från DeWALT. Om gräsklipparens underdel är skadad ska du lämna in gräsklipparen hos en auktoriserad DeWALT servicecenter.</p> <p>Om det inte finns några synliga skador på kniven och gräsklipparen fortfarande vibrerar:</p> <ul style="list-style-type: none"> • Stäng av gräsklipparen genom att släppa upp säkerhetsbygeln. • Koppla ifrån gräsklipparen. • Demontera hela knivmontaget såsom beskrivs i sektionen Borttagning och installation av kniv. • Ta bort skräp och rengör varje del. • Sätt tillbaka varje del såsom beskrivs i sektionen Borttagning och installation av kniv. <p>Om gräsklipparens fortfarande vibrerar lämnar du in gräsklipparen hos en auktoriserad DeWALT servicecenter.</p>
Batteriladdarens LED lyser inte	<p>Kontrollera kontaktslutningen.</p> <p>Byt laddare.</p>
Gräsklipparen tar inte upp klipprester	<p>Utkastarrännan har täppts igen. Stäng av gräsklipparen genom att släppa upp säkerhetsbygeln. Koppla ifrån gräsklipparen. Rensa bort klipprester från utkastarrännan.</p> <p>Höj hjulen för att minska längden på gräset som klipps.</p> <p>Behållaren är full. Töm behållaren oftare.</p>

2 X 18V ÇİM BİÇME MAKİNESİ

DCMW564

Tebrikler!

Bir DEWALT aleti seçtiniz. Uzun süreli deneyim, sürekli ürün geliştirme ve yenilik DEWALT markasının profesyonel elektrikli alet kullanıcıları için en güvenilir ortaklardan birisi haline gelmesini sağlamaktadır.

Teknik Özellikleri

		DCMW564
Voltaaj	V_{DC}	2 x 18
Tip		1
Akü tipi		Li-Ion
Yüksüz hız	rpm	3300
Bıçak Uzunluğu	cm	48
Ağırlık (akü hariç)	kg	25,9
EN60335'e göre tespit edilen toplam gürültü ve titreşim değerleri (üç yönün vektör toplamı):		
L_{PA} (ses basıncı düzeyi)	dB(A)	79,5
L_{WA} (akustik güç düzeyi)	dB(A)	92
K (akustik gücü belirsizliği)	dB(A)	2,0
Titreşim emisyon değeri a_{H1} =		
	m/s^2	2,5
Belirsizlik K =		
	m/s^2	1,5

Bu bilgi sayfasında verilen titreşim emisyon düzeyi, EN60335'te sağlanan standart teste uygun olarak ölçülmüştür ve aletleri birbiriyle karşılaştırmak için kullanılabilir. Ön maruziyet değerlendirmesi için kullanılabilir.



UYARI: Beyan edilen titreşim emisyon düzeyi, aletin ana uygulamalarını yansıtır. Ancak alet farklı aksesuarlarla farklı uygulamalar için kullanılırsa veya bakımı kötü yapılırsa, titreşim emisyonu değişebilir. Bu, toplam çalışma süresindeki maruziyet düzeyini önemli ölçüde artırabilir. Tahmini titreşim maruziyeti, aletin kapalı kaldığı veya çalışmasına karşın iş görmediği zamanları da dikkate almalıdır. Bu, toplam çalışma süresindeki maruziyet düzeyini önemli ölçüde azaltabilir.

Kullanıcıyı titreşim etkilerinden korumak için belirtilen ek güvenlik önlemlerini alın: Aletin ve aksesuarların bakımını yapın, elleri sıcak tutun, çalışma modellerini düzenleyin.

AT Uygunluk Beyanatı

Makine Direktifi



2 X 18V ÇİM biçme makinesi DCMW564

DEWALT, Teknik Özellikleri bölümünde açıklanan bu ürünlerin aşağıda belirtilen yönergelere uygun olduğunu beyan eder: 2006/42/AT, EN60335-1:2012 + A11:2014, EN 60335-2-77:2010. Bu ürünler ayrıca 2014/30/EU ve 2011/65/EU Direktiflerine de uygundur. Daha ayrıntılı bilgi için, lütfen aşağıdaki adresten DEWALT ile temas kurun veya kılavuzun arka kapağına bakın. Bu belge altında imzası bulunan yetkili, teknik dosyanın derlenmesinden sorumludur ve bu beyanı DEWALT adına vermiştir.

2000/14/EC, Çim Biçme Makinesi, L < 50cm, Ek VI DEKRA Certification B.V., Meander 1051 / P.O. Box 5185
6825 MJ ARNHEM / 6802 ED ARNHEM, Netherlands

Onaylanmış Kuruluş ID No.: 0344

2000/14/EC uyarınca akustik güç seviyesi
(Madde 12, Ek III, L < 50cm):

L_{WA} (ölçülen ses şiddeti) 92 dB(A)
belirsizlik (K) = 2 dB(A)

L_{WA} (garanti edilen ses şiddeti) 96 dB(A)

Markus Rempel
Mühendislik Direktörü
DEWALT, Richard-Klinger-Straße 11,
D-65510, Idstein, Almanya
19.12.2017



UYARI: Yaralanma riskini azaltmak için, kullanın kılavuzunu okuyun.

Tanımlar: Güvenlik Talimatları

Aşağıdaki tanımlar her işaret sözcüğü ciddi yet derecesini gösterir. Lütfen kılavuzu okuyunuz ve bu simgelere dikkat ediniz.



TEHLİKE: Engellenmemesi halinde **ölüm veya ciddi yaralanma** ile sonuçlanabilecek **çok yakın bir tehlikeli durumu** gösterir.



UYARI: Engellenmemesi halinde **ölüm veya ciddi yaralanma** ile sonuçlanabilecek **potansiyel bir tehlikeli durumu** gösterir.



DİKKAT: Engellenmemesi halinde **önemsiz veya orta dereceli yaralanma** ile sonuçlanabilecek **potansiyel bir tehlikeli durumu** gösterir.

Aküler				Şarj Aletleri/Şarj Süreleri (Dakika)					
Kat. #	V _{DC}	Ah	Ağırlık (kg)	DCB107	DCB113	DCB115	DCB118	DCB132	DCB119
DCB546	18/54	6,0/2,0	1.05	270	140	90	60	90	X
DCB547	18/54	9,0/3,0	1.25	420	220	140	85	140	X
DCB181	18	1,5	0,35	70	35	22	22	22	45
DCB182	18	4,0	0,61	185	100	60	60	60	120
DCB183/B	18	2,0	0,40	90	50	30	30	30	60
DCB184/B	18	5,0	0,62	240	120	75	75	75	150
DCB185	18	1,3	0,35	60	30	22	22	22	X
DCB187	18	3.0	0.48	140	70	45	45	45	90

İKAZ: Engellenmemesi halinde **maddi hasara neden olabilecek, yaralanma ile ilişkisi olmayan durumları gösterir.**



Elektrik çarpması riskini belirtir.



Yangın riskini belirtir.

Güvenlik Talimatları



UYARI: Kablesuz cihazları kullanırken, yangın tehlikesini, elektrik çarpması riskini, kişisel yaralanmaları ve maddi zararları azaltmak için aşağıdakilerin de yer aldığı temel emniyet önlemlerine daima uyulmalıdır.



UYARI: Makineyi kullanırken güvenlik kurallarına uyulmalıdır. Kendinizin ve çevrenizdekilerin güvenliği için makineyi çalıştırmadan önce lütfen bu talimatları okuyun. Lütfen bu talimatları daha sonra kullanmak için muhafaza edin.

- Cihazı çalıştırmadan önce elinizdeki kullanım kılavuzunu baştan sona dikkatle okuyun.
- Cihazın kullanım amacı bu kılavuzda açıklanmıştır. Cihazın bu kılavuzda önerilenlerden başka aksesuar ve ek parçalarla kullanılması ya da başka amaçlarla çalıştırılması yaralanmalara yol açabilir.
- İleride bakmak üzere bu kılavuzu saklayın.

BÜTÜN UYARI VE GÜVENLİK TALİMATLARINI İLERİDE BAKMAK ÜZERE SAKLAYIN

Cihazın Kullanılması

Cihazı kullanırken her zaman dikkatli olun.

- Gençler ya da güçsüz kişiler bu cihazı tek başlarına kullanmamalıdır.
- Bu cihaz oyuncak olarak kullanılamaz.
- Çocukların veya hayvanların, çalışma alanı yakınlarında bulunmasına ya da cihaza dokunmasına izin vermeyin.
- Cihaz çocukların yanında kullanıldığında, yakın gözetim gereklidir.
- Yalnızca kuru yerlerde kullanın. Cihazın ıslanmamasına özen gösterin.
- Cihazı suya batırmayın.

- Gövde kutusunu açmayın. İçinde kullanıcı tarafından servisi yapılabilecek parça yoktur.
- Cihazı, alev alabilir sıvıların, gazların veya tozların bulunduğu alanlar gibi patlama olasılığı bulunan ortamlarda kullanmayın.
- Cihazı kullanmadan önce bıçakların, bıçak civatalarının ve kesme tertibatının aşınmış veya hasarlı olmadığını bakarak kontrol edin. Dengeyi korumak için aşınmış veya hasar görmüş bıçakları ve civataları değiştirin.
- Makineyi etrafta insanlar, özellikle çocuklar veya hayvanlar varken kullanmayın.
- Diğer kişilerden veya malların geçirdiği kazalar veya karşılaşılacak tehlikelerden operatörün veya kullanıcının sorumlu olduğunu unutmayın.

Kullanmadan Önce

- Makineyi çalıştırırken daima sağlam bir ayakkabı ve uzun pantolon giyin. Makineyi çıplak ayak veya sandaletle çalıştırmayın. Bol veya üzerinden kablo veya bağcık sarkan giysiler giymekten kaçının.
- Makinenin kullanılacağı bölgeyi iyice inceleyin ve makine tarafından fırlatılabilecek tüm nesnelere temizleyin.
- Cihazı kullanmadan önce bıçağın, bıçak civatasının ve kesme tertibatının aşınmış veya hasarlı olmadığını bakarak kontrol edin. Dengeyi korumak için aşınmış veya hasar görmüş parçaları değiştirin. Hasar görmüş veya okunmayan etiketleri değiştirin.

Kullanım Sonrası

- Cihaz kullanılmadığı zaman çocukların erişemeyeceği kuru, havadar bir yerde saklanmalıdır.
- Cihazlar çocukların ulaşamayacağı yerlere kaldırılmalıdır.
- Cihaz bir araçta saklanırken veya taşınırken, ani hız değişikliklerinde veya keskin dönüşlerde yerinden oynamaması için tabanına oturtulmalı veya bir yere sabitlenmelidir.

İnceleme ve Onarımlar

- Kullanmadan önce cihazı kontrol ederek arızalı ya da eksik parça olup olmadığına bakın. Parçalarda kırılma, düğmelerde hasar ve cihazın çalışmasını etkileyebilecek başka durumlar olup olmadığını kontrol edin.
- Hasarlı veya arızalı parça varsa cihazı kullanmayın.
- Hasarlı ya da eksik parçaların onarım ve değiştirme işlemlerini yetkili serviste yaptırın.

- Hiçbir parçayı yerinden çıkarmayın ve bu kılavuzda belirtilenlerden başka parçaları değiştirmeyin.
- Parmakların, makinenin hareketli bıçakları/parçaları ve sabit parçaları arasında sıkışmasını önlemek için çim biçme makinesini ayarlarken dikkatli olun.
- Bıçaklara bakım yaparken, güç kaynağı kapalı olsa bile bıçaklar yine de hareket edebilir.

Çim Biçme Makineleri için Ek Güvenlik Talimatları

- Güç kaynağı çalışırken makineyi taşımayın.
- Çim biçme makinesini çalıştırırken tutma kolunu iki elle sıkıca kavrayın.
- Herhangi bir zamanda çim biçme makinesini eğmeniz gerekiyorsa, makine eğilirken her iki elinizin de çalıştırma konumunda kalmasını sağlayın. Çim biçme makinesi doğru şekilde zemine indirilene kadar her iki elinizi de çalıştırma konumunda tutun.
- Çim biçme makinesini çalıştırırken asla radyo veya müzik kulaklığı takmayın.
- Motor çalışırken veya güvenlik anahtarı kontak yuvasındayken tekerlek yüksekliği ayarı yapmayın.
- Çim biçme makinesinin motoru durursa, makineyi kapatmak için halka çubuğu serbest bırakın ve tıkanmış kanalı açmadan veya makine gövdesinin altından bir şeyi çıkarmadan önce bıçağın durmasını bekleyin.
- Ellerinizi ve ayaklarınızı kesme alanından uzakta tutun.
- Bıçakların keskin kalmasını sağlayın. Çim biçme makinesinin bıçağına ellerken daima ellerinize koruyucu eldiven takın.
- Çim torbası kullanıyorsanız, torbanın yıpranma ve parçalanma durumunu sıkça kontrol edin. Aşırı yıpranma varsa, güvenliğiniz açısından yeni bir torbayla değiştirin.
- Çim biçme makinesiyle geriye doğru giderken veya makineyi kendinize doğru çekerken çok dikkat edin.
- Elinizi ya da ayağınızı çim biçme makinesinin altına ya da yakınına koymayın. Boşaltma ağızını her zaman temiz tutun.
- Çim biçme makinesinin kullanılacağı alanı bıçağın fırlatabileceği taş, sopa, tel, oyuncak, kemik vb. gibi cisimlerden arındırın. Bıçağın isabet ettiği cisimler ciddi yaralanmalara neden olabilir. Motor çalışırken tutma kolunun arkasında durun.
- Çim biçme makinesini çıplak ayak veya sandaletle çalıştırmayın. Her zaman sağlam ayakkabılar giyin.
- Gerekli olmadıkça çim biçme makinesini geriye doğru çekmeyin. Çim biçme makinesini geriye doğru çekmeden önce ve çekerken daima aşağıya ve arkaya doğru bakın.
- Makineyi biçilen malzeme kimseye gelmeyecek şekilde kullanın. Biçilen maddeyi duvara veya tümeşğe dökmeyin. Atık madde duvardan sekerek makineyi kullanan kişiye isabet edebilir. Çim biçme makinesini durdurmak için halka çubuğu serbest bırakın ve çakıllı yüzeylerden geçerken bıçağı durdurun.
- Çim torbası, boşaltma koruması, arka koruma veya diğer güvenlik aparatlarının hepsi takılı olmadan veya çalışır

durumda değilken çim biçme makinesini çalıştırmayın. Tüm koruma ve güvenlik koruyucu aparatlarının düzgün bir şekilde çalıştığından ve çalışacağından ve istenen işlevleri yerine getirdiğinden emin olmak için bunları düzenli olarak kontrol edin. Hasar görmüş bir koruma veya güvenlik aparatını makineyi daha fazla kullanmadan önce değiştirin.

- Çim biçme makinesini asla çalışır halde bırakmayın.
- Motoru durdurmak için daima halka çubuğu serbest bırakın ve bıçak tamamıyla durana kadar bekleyin ve çim biçme makinesini temizlemeden, çim torbasını çıkarmadan, boşaltma korumasını açmadan veya çim biçme makinesini bırakmadan ya da herhangi bir ayarlama, tamir veya inceleme yapmadan önce güvenlik anahtarını çıkartın.
- Çim biçme makinesini sadece gün ışığında veya bıçağın önündeki cisimlerin çim biçme makinesinin çalıştığı alandan net bir şekilde görülebildiği iyi bir yapay ışık ortamında çalıştırın.
- Çim biçme makinesini alkol veya uyuşturucu etkisi altındayken veya yorgun veya hasta olduğunuzda çalıştırmayın. Her zaman tetikte olun, ne yaptığınıza dikkat edin ve sağduyulu davranın.
- Tehlikeli ortamlardan kaçının. Çim biçme makinesini asla nemli veya ıslak çim üzerinde ve yağmurlu havada kullanmayın. Her zaman bastığınız yere dikkat edin ve asla koşmayın.
- Çim biçme makinesi anormal bir şekilde sarsılmaya başlarsa halka çubuğu serbest bırakın, bıçağın durmasını bekleyin ve ardından hemen arızanın nedenini araştırın. Titreşim genellikle bir sorunla ilgili uyarıdır, anormal titreşim durumunda tavsiye için bkz. **Sorun Giderme Kılavuzu**.
- Çim biçme makinesini çalıştırırken, her zaman düzgün bir göz ve solunum koruması kullanın.
- Bu çim biçme makinesiyle birlikte kullanılması önerilmeyen bir aksesuar veya bağlantı tehlikeli olabilir. Yalnızca onaylı DEWALT aksesuarlarını kullanın.
- Çim biçme makinesini çalıştırırken asla ayakucunda yükselmeyin. Çim biçme makinesini çalıştırırken daima yere düzgün ve dengeli basmaya dikkat edin.
- Biçme işlemini eğimli yüzeyler boyunca yapın, asla bu işlemi aşağı ve yukarı doğru yapmayın. Eğimli yerlerde yönünüzü değiştirirken çok dikkatli olun.
- Deliklere, oluklara, tümseklerle, taşlara veya diğer görünmeyen cisimlere dikkat edin. Düzgün olmayan arazi kayma veya düşmeye neden olabilir. Uzun çimler engelleri gizleyebilir.
- Islak çimlerde veya aşırı dik eğimi olan alanlarda biçme işlemi yapmayın. Yere düzgün basılmaması kayma veya düşmeye neden olabilir.
- Dik iniş, hendek veya toprak dolgu yakınlarında biçme işlemi yapmayın. Ayağınız kayabilir veya dengenizi kaybedebilirsiniz.
- Depoya kaldırmadan önce makinenin tamamen soğumasını sağlayın.
- Fişi prizden çekin ve bataryayı makineden ayırın. Aşağıdaki durumlarda tüm hareketli parçaların tam olarak durduğundan emin olun:

- Makinenin yanından ayrıldığınızda;
- Bir tıkanıklığı temizlemeden önce;
- Cihazı kontrol etmeden, temizlemeden veya üzerinde çalışmadan önce.

Başkalarının Güvenliği

- Bu cihaz, güvenliklerinden sorumlu kişi gözetiminde cihazın kullanımı hakkında bilgi verilmeksizin, fiziksel (çocuklar dahil), duyuşal veya zihinsel kapasitesi sınırlı veya yeterli deneyim ve bilgiye sahip olmayan kişiler tarafından kullanılmalıdır.
- Çocuklar, cihazla oynamadıklarından emin olmak için gözetim altında tutulmalıdır.
- Yabancı cisme çarptıktan sonra. Cihazı hasar açısından kontrol edin ve gerekirse onarım yapın.

Diğer Riskler

İlgili güvenlik düzenlemelerinin uygulanması ve güvenli cihazlarının kullanılmasına rağmen, bazı risklerden kaçınmak mümkün değildir. Bunlar:

- Dönen/hareket eden parçalara dokunulmasından kaynaklanan yaralanmalar.
- Parça, bıçak veya aksesuar değiştirilirken ortaya çıkan yaralanmalar.
- Bir aracın uzun süre kullanılmasından kaynaklanan yaralanmalar. Bir aleti uzun süre kullanırken düzenli molalar verdiğinizden emin olun.
- İşitme kaybı.
- Aracınızı kullanırken ortaya çıkan tozu solunmanızdan kaynaklanan sağlık tehlikeleri (örneğin, tahta, özellikle de meşe, kayın ve MDF ürünleri ile çalışırken.)
- Hiçbir zaman cihazı motor çalışırken kaldırmayın veya taşımayın.

Elektrik Güvenliği

Elektrik motoru, sadece tek bir gerilim ile çalışacak şekilde ayarlanmıştır. Her zaman akü voltajının aletin üretim etiketinde belirlenmiş değerlere uyup uymadığını kontrol edin. Aynı zamanda şarj cihazınızın voltajının ana şebeke voltajınızla aynı olduğundan emin olun.

 DEWALT şarj cihazınızın EN60335 standardına uygun olarak çift yalıtımlıdır; bu nedenle, topraklama kablosuna gerek yoktur.

Güç kablosu hasarlıysa, DEWALT yetkili servisinden temin edilebilen özel olarak hazırlanmış bir kabloyla değiştirilmelidir.

Uzatma Kablolarının Kullanımı

Kesinlikle gerekli olmadıkça bir uzatma kablosu kullanılmamalıdır. Daima şarj cihazınızın elektrik girişine uygun (Teknik Özellikleri bölümüne bakın), onaylı bir uzatma kablosu kullanın. Minimum iletken boyutu 1 mm²'dir; maksimum uzunluk 30 m'dir.

Bir kablo makarası kullanırken, kabloyu daima sonuna kadar açın.

BU TALİMATLARI SAKLAYIN

Şarj Cihazları

DEWALT şarj cihazlarının ayara ihtiyacı yoktur ve olabildiğince kolay çalıştırılmak üzere tasarlanmışlardır.

Tüm Akü Şarj Cihazları İçin Önemli Güvenlik Talimatları

BU TALİMATLARI SAKLAYIN: Bu kılavuz uyumlu şarj cihazları hakkında önemli güvenlik ve çalışma talimatları içerir (**Teknik Özellikleri** bölümüne bakın).

- Şarj cihazını kullanmadan önce şarj cihazının, akünün ve üründe kullanılan akünün üzerindeki talimatları ve uyarıcı işaretleri okuyun.



UYARI: Elektrik çarpması tehlikesi. Şarj cihazının içine sıvı kaçmasına izin vermeyin. Elektrik çarpmasına neden olabilir.



UYARI: Alet, 30mA akımı aşmayan akım kesici cihazla beraber kullanılmaya tavsiye edilir.



DIKKAT: Yanma tehlikesi. Yaralanma riskini azaltmak için, yalnızca DEWALT şarj edilebilir akülerini şarj edin. Diğer akü tipleri patlayarak yaralanmanıza veya hasar meydana gelmesine yol açabilir.



DIKKAT: Çocuklar, cihazla oynamalarını önlemek amacıyla kontrol altında tutulmalıdır.

İKAZ: Belirli koşullar altında, şarj cihazı güç kaynağına takılıyken, şarj içindeki açık şarj kontakları yabancı maddeler tarafından kısa devre yapılabilir. Bunlarla sınırlı olmamak kaydıyla iletken nitelikteki çelik yünü, alüminyum folyo veya metal parçacık birikimi gibi yabancı maddeler şarj cihazının yuvalarından uzak tutulmalıdır. Yuvalarda akü yokken şarj cihazını daima güç kaynağından çıkarmın. Şarj cihazının fişini temizlemeden önce çıkarın.

- **Aküyü bu kılavuzdaki şarj cihazlarından başka cihazlarla şarj etmeye ÇALIŞMAYIN.** Şarj cihazı ve akü özellikle birlikte çalışacak şekilde tasarlanmıştır.
- **Bu şarj cihazları DEWALT şarj edilebilir akülerini şarj etmekten başka kullanımlar için tasarlanmamıştır.** Başka kullanımlar yangın veya elektrik çarpmasına yol açabilir.
- **Şarj cihazını yağmura veya kara maruz bırakmayın.**
- **Şarj cihazını fişten çıkarırken kablodan değil fişten tutarak çekin.** Bu, elektrik fişine ve kablosuna hasar verilmesini riskini azaltır.
- **Kablonun üzerine basılmayacak, ortalıkta gezinmeyecek veya başka şekilde hasara ve gerginliğe maruz kalmayacak şekilde yerleştirildiğinden emin olun.**
- **Kesinlikle gerekli olmadıkça uzatma kablosu kullanmayın.** Yanlış uzatma kablosu kullanımı yangın veya elektrik çarpmasına neden olabilir.
- **Şarj cihazının üzerine herhangi bir eşya koymayın veya şarj cihazını havalandırma deliklerini kapatıp aşırı iç sıcaklığa neden olabilecek yumuşak bir yüzeye yerleştirmeyin.** Şarj cihazını herhangi bir ısı kaynağından uzaktaki bir yere koyun. Şarj cihazı muhafazanın üstündeki ve altındaki delikler aracılığıyla havalandırılır.
- **Şarj cihazını hasarlı kordon veya fişle çalıştırmayın—** bunları derhal değiştirin.

- **Şarj cihazını sert bir darbe aldıysa, düştüyse veya herhangi bir şekilde hasar gördüyse çalıştırmayın.** Yetkili bir servis merkezine götürün.
- **Şarj cihazını sökmeyin; servis veya onarım gerektiğinde yetkili bir servis merkezine götürün.** Yanlış yeniden takma elektrik çarpmasına veya yangına yol açabilir.
- **Elektrik kablosu hasarlı ise, bir tehlike oluşmasını önlemek için üretici ya da yetkili Servis Merkezi tarafından değiştirilmelidir.**
- **Herhangi bir temizlik işlemi yapmadan önce şarj cihazının fişini prizden çekin. Bu, elektrik çarpması riskini azaltır.** Aküyü çıkarmak bu riski azaltmaz.
- **ASLA 2 şarj cihazını bir arada bağlamaya çalışmayın.**
- **Şarj cihazı standart 230 V ev elektrik gücüyle çalışmak üzere tasarlanmıştır. Başka herhangi bir voltaj ile kullanmayı denemeyin. Bu araba şarj cihazı için geçerli değildir.**

Bir Bataryanın Şarj Edilmesi (Şek. [Fig.] B)

1. Bataryayı takmadan önce şarj cihazını uygun prize takın.
2. Bataryayı **19** şarj cihazına takın, bataryanın şarj cihazına tamamen oturduğundan emin olun. Devamlı yanıp sönen kırmızı (şarj) ışık, şarj işleminin başladığını gösterir.
3. Şarjın tamamlandığı, kırmızı ışığın sürekli yanmasıyla belirtilir. Batarya tam olarak şarj edildikten sonra hemen kullanılabilir veya şarj cihazından bırakılabilir. Bataryayı şarj cihazından çıkarmak için, bataryanın üzerindeki batarya bırakma düğmesine **20** basın.

NOT: Lityum iyon bataryalardan maksimum performans almak ve bataryaların kullanım ömrünü uzatmak için, ilk kullanım öncesinde tam olarak şarj edin.

Şarj Cihazının Çalışması

Bataryanın şarj durumu için aşağıdaki göstergelere bakın.

Şarj ışıkları		
	şarj edilmiş	
	tamamen şarj oldu	
	sıcak/soğuk akü gecikmesi*	

*Bu işlem esnasında kırmızı ışık yanıp sönmeye devam edecek, fakat bir sarı ışık da yanacaktır. Akü uygun bir sıcaklığa ulaştığında, sarı ışık kapanacak ve şarj aleti şarj işlemine devam edecektir.

Uyumlu şarj cihazı arızalı bir aküyü şarj etmeyecektir. Şarj cihazı, ışığı geri çevirerek veya paket ya da şarj sorunu yanıp sönmeye şablonunu görüntüleyerek akünün arızalı olduğunu gösterecektir.

NOT: Bu aynı zamanda şarj cihazının arızalı olduğu anlamına da gelebilir.

Şarj cihazı bir sorun gösteriyorsa, şarj cihazını ve akü takımını test edilmek üzere yetkili bir servis merkezine gönderin.

Sıcak/Soğuk Paket Gecikmesi

Şarj aleti çok sıcak veya çok soğuk bir batarya tespit ettiğinde, otomatik olarak Sıcak/Soğuk Gecikmesini başlatarak batarya uygun sıcaklığa gelene kadar şarjı durdurur. Şarj aleti sonrasında

otomatik olarak şarj moduna geçer. Bu özellik maksimum batarya ömrünü garanti eder.

Soğuk bir batarya sıcak bir bataryaya göre daha yavaş bir hızla şarj olacaktır. Akü takımı tüm şarj döngüsü boyunca daha yavaş bir hızda şarj olacaktır ve akü ısındığında bile maksimum şarj oranına geri dönmeyecektir.

DCB115 şarj cihazında bataryayı soğutmak için tasarlanmış bir dahili fan bulunmaktadır. Bataryanın soğutulması gerektiğinde bu fan otomatik olarak devreye girecektir. Fan doğru şekilde çalışmıyorsa veya havalandırma yuvaları tıkanmışsa şarj cihazını kesinlikle kullanmayın. Şarj cihazının içerisine yabancı maddelerin girmesine izin vermemeyin.

Elektronik Koruma Sistemi

XR Li-Ion cihazları aşırı yük, aşırı ısınma veya tamamen boşalmadan koruyacak bir Elektronik Koruma Sistemi ile birlikte tasarlanmıştır.

Elektronik Koruma Sistemi devreye girerse alet otomatik olarak kapatılacaktır. Bu durum gerçekleşirse lityum iyon aküyü tamamen şarj olana dek bir şarj cihazının üzerine koyun.

Duvara Montaj

Bu şarj cihazları duvara monte edilebilir veya bir masa veya çalışma tezgahı üzerinde yukarı doğru durabilir şekilde tasarlanırlar. Duvara monte edilecek şarj aletini bir elektrik prizinin yakınında veya bir köşe veya hava akımını engelleyebilecek diğer engellerden uzakta konumlandırın. Şarj cihazının arka tarafını montaj vidalarının duvar üzerindeki yerini belirlemek amacıyla şablon olarak kullanın. Şarj aletini (ayrıca satın alınan) en az 25,4 mm uzunluğunda ve 7–9 mm bir vida başı çapına sahip, ahşap üzerine vidalandığında vida başının açıkta olan kısmı yaklaşık 5,5 mm optimal bir derinlik bırakacak şekilde vidalayarak monte edin. Şarj cihazının arkasındaki yuvaların vidaların açıkta olan kısımlarıyla hizalayın ve onları yuvalara tam olarak oturtun.

Şarj Cihazı Temizlik Talimatları

UYARI: Elektrik çarpması tehlikesi. Temizlik öncesinde AC çıkışı bağlantısını kesin. Şarj cihazının dış yüzeyindeki kir ve yağ bir bez parçası yada metal olmayan bir fırça kullanılarak çıkarılabilir. Su veya temizlik solüsyonları kullanmayın. Aletin içine herhangi bir sıvının girmesine izin vermemeyin; aletin herhangi bir parçasını bir sıvı içine daldırmayın.

Akü

Tüm Aküler İçin Önemli Güvenlik Talimatları

Yedek aküleri sipariş ederken, katalog numarasını ve voltajı eklediğinizden emin olun.

Akü, kutudan şarjı dolu olarak çıkmaz. Aküyü ve şarj cihazını kullanmadan önce, aşağıdaki güvenlik talimatlarını dikkatlice okuyun. Daha sonra belirtilen şarj işlemlerini uygulayın.

TÜM TALİMATLARI OKUYUN

- **Aküyü yanıcı sıvılar, gazlar ve tozların bulunduğu yerler gibi yanıcı ortamlarda şarj etmeyin veya kullanmayın.** Aküyü şarj cihazına takmak veya cihazdan çıkarmak toz veya dumanları tutuşturabilir.

- **Aküyü şarj cihazının içine doğru zorlamayın. Akü kırılarak ciddi kişisel yaralanmaya neden olabileceğinden akünün üzerinde hiçbir şekilde uyumsuz bir şarj cihazına uydurmak için değişiklik yapmayın.**
- Aküleri yalnızca DEWALT şarj cihazlarında şarj edin.
- **Su veya diğer sıvıları sıçratmayın veya bunlara DALDIRMAYIN.**
- **Aleti ve aküyü sıcaklığın 40 °C'ye (104° F) ulaştığı veya bu sıcaklığı aştığı yerlerde (yazın dış barakalar veya metal binalar gibi) depolamayın veya kullanmayın.**
- **Önemli ölçüde hasarlı veya tamamen eskimiş olsa bile aküyü ateşe atmayın.** Akü ateşe atılırsa patlayabilir. Lityum iyon aküler yanınca zehirli buharlar ve materyaller açığa çıkar.
- **Akü içeriği cildinizle temas ederse, etkilenen alanı derhal yumuşak bir sabun ve suyla yıkayın.** Akü sıvısı gözlerinize buluşursa, gözünüzü açık tutarak 15 dakika boyunca veya tahriş hissi geçene kadar suyla yıkayın. Tıbbi yardım gerekirse, akü elektroliti sıvı organik karbonatlar ve lityum tuzları karışımından oluşmaktadır.
- **Açılan akü hücrelerinin içeriği solunum yolunu tahriş edebilir.** Ortama temiz hava girmesini sağlayın. Belirtiler geçmezse tıbbi yardım alın.



UYARI: Yanık tehlikesi. Akü sıvısı kıvılcıma veya ateşe maruz kalırsa yanıcı olabilir.



UYARI: Aküyü hiçbir nedenle asla açmayın. Akünün muhafazası çatlırsa veya hasar görürse, şarj cihazına takmayın. Aküyü çarpmayın, düşürmeyin veya pakete hasar vermeyin. Sert bir darbe almış, düşmüş, çığnenmiş veya herhangi bir şekilde hasar görmüş (örn. çiviyle delinmiş, çekiçle vurulmuş veya üzerine basılmış) bir aküyü veya şarj cihazını kullanmayın. Elektrik çarpmasına yol açabilir. Hasarlı aküler geri dönüşüm için servis merkezine gönderilmelidir.



UYARI: Yangın tehlikesi. Bataryayı metal nesnelerin batarya terminallerine değmeyecekleri şekilde saklayın veya taşıyın. Örneğin, bataryayı içerisinde gevşek çiviler, vidalar, anahtarlar vb. bulunan kayışlı taşıyıcı, cep, alet kutuları, ürün kiti kutuları, çekmece vb. içerisine koymayın.



DIKKAT: Aleti kullanmadığınız zaman, devrilme veya düşme tehlikesine yol açmayacağı dengeli bir yüzeye yan tarafının üzerine yerleştirin. Büyük akülere sahip bazı aletler akünün üzerinde dik durabilir, ancak bunlar kolayca devrilebilir

Nakliyat



UYARI: Yangın tehlikesi. Batarya nakliyatında, batarya kutuplarının istemsiz şekilde iletken maddelerle temas ederek yangına sebep vermesi ihtimali vardır. Batarya nakliyatı yaparken, batarya kutuplarının iyi korunduğundan ve kutuplarla temas edip kısa devreye sebep olabilecek maddelerden iyi şekilde izole edildiğinden emin olun.

DEWALT bataryalar, Tehlikeli Maddelerin Nakliyesi Hakkında BM Tavsiyeleri; Uluslararası Hava Taşımacılığı Birliği (IATA) Tehlikeli

Madde Düzenlemeleri, Uluslararası Deniz Taşımacılığı Tehlikeli Madde (IMDG) Düzenlemeleri ve Uluslararası Karayoluyla Tehlikeli madde Taşıma Konulu Avrupa Anlaşması içeriklerinde belirtilen sektörel ve hukuki standartların tüm düzenlemeleriyle uyumludur. Lityum-iyon bataryalar, Tehlikeli Madde Taşımacılığı Kılavuzu Testleri ve Kriterleri Hakkındaki BM Tavsiyelerinin 38,3. bölümüne kadar test edilmiştir.

Çoğu durumda bir DEWALT bataryanın nakliyesinin tam olarak düzenlenmiş bir Sınıf 9 Tehlikeli Maddeler kapsamında sınıflandırılması beklenir. Genelde sadece 100 Watt Saat (Wh) üzeri bir enerji değerine sahip bir lityum iyon bataryayı içeren taşıma işlemlerinin tam olarak düzenlenmiş bir Sınıf 9 Tehlikeli Maddeler kapsamında sınıflandırılarak yapılması gerekmektedir. Tüm lityum iyon bataryalarda ambalajın üzerinde Watt Saati değeri mevcuttur. Buna ilave olarak, düzenlemedeki karışıklıklar nedeniyle, DEWALT lityum iyon bataryaların Watt Saati değeri göz önünde bulundurulmaksızın havayolu kargosuyla tek başına taşınmasını önermez. Bataryası bulunan aletlerin (kombo setler) havayoluyla nakliyesi ancak bataryanın sahip olduğu Watt Saati değerinin 100 Watt Saatinde yüksek olmaması şartıyla yapılabilir.

Nakliyat kapsamı dışında da kalsa, tamamen düzenlenmiş de olsa, paketlenme, etiketleme ve belgeleme gereklilikleri hakkındaki son düzenlemeleri takip etmek nakliyatçıların sorumluluğudur.

Kılavuzun bu bölümünde bulunan bilgiler iyi niyetle yazılmıştır ve kılavuzun hazırlandığı tarih itibarıyla doğru olduğuna inanılmaktadır. Fakat, sözlü veya zımnen hiçbir garanti verilmemektedir. Gerçekleştirdiği işlemlerin geçerli düzenlemelerle uyumlu olduğundan emin olmak alıcının sorumluluğundadır.

FLEXVOLT™ Bataryanın Taşınması

DEWALT FLEXVOLT™ bataryanın iki farklı modu mevcuttur: ve **Taşıma** modunu kullanın.

Kullanım Modu: FLEXVOLT™ batarya tek başına olduğunda veya bir DEWALT 18V ürün içerisinde bulunduğu, bir 18V batarya olarak çalışacaktır. FLEXVOLT™ batarya 54V veya 108V (ika adet 54V batarya) ürün olduğunda, bir 54V batarya olarak çalışacaktır.

Taşıma Modu: FLEXVOLT™ bataryaya kapak takıldığında batarya taşıma modundadır. Taşıma için kapağı muhafaza edin.

Taşıma modundayken pil dizileri, 3 bataryanın daha yüksek bir Watt saati (Wh) değerine sahip 1 bataryaya kıyasla daha düşük bir Watt saatiyle sonuçlanacak şekilde elektrikli olarak birbirinden ayrılır. Daha düşük bir Watt saati değerine sahip 3 bataryanın bu artan miktarı bataryanın daha yüksek bir Watt saati değerine sahip bataryaların tabii olduğu belirli taşımacılık düzenlemelerinden muaf olmasına neden olabilir.

Örneğin, 3 x 36 Wh olarak belirtilen Transport (Taşıma) Modu değeri, her biri 36 Wh olan 3 bataryanın

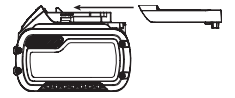

Kullanım ve taşıma modu etiket işaretleri örneği



Use: 108 Wh

Transport: 3x36 Wh

bulunduğu anlamına gelir. Use (Kullanım) Wh değeri ise 108 Wh olarak belirtilebilir (1 batarya kastedilir).

Saklama Önerileri

1. En iyi saklama ortamı serin ve kuru, doğrudan güneş ışığı almayan, aşırı sıcak ve soğuk olmayan yerlerdir. En uygun akü performansı ve ömrü için kullanımda değilken aküleri oda sıcaklığında saklayın.
2. Uzun süreli saklama için, en iyi sonuç için şarj cihazından uzak serin, kuru bir yerde tamamen dolu bir akü saklamak için tavsiye edilir.

NOT: Aküler tamamen şarj boşalmış halinde saklanmamalıdır. Akünün kullanılmadan önce yeniden şarj edilmesi gerekir.

Yakıt Göstergesi Akü Grupları (Şek. C)

Bazı DEWALT bataryalar, üç yeşil LED lambasından oluşan ve kalan şarj seviyesini gösteren bir enerji göstergesine sahiptir.

Şarj göstergesi, aşağıdakilere göre bataryada kalan şarjın yaklaşık seviyesini belirtmektedir:

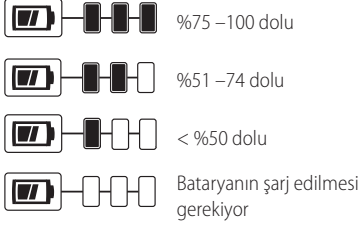

Enerji göstergesini devreye sokmak için enerji göstergesi düğmesine basın ve basılı tutun. Üç yeşil LED lambasının bir kombinasyonu kalan şarj seviyesini gösterecek şekilde yanacaktır. Bataryadaki şarj seviyesi kullanılabilir limitin altındayken, enerji göstergesi yanmaz ve bataryanın şarj edilmesi gerekir.

NOT: Enerji göstergesi sadece bataryada kalan şarjın bir göstergesidir. Ürün bileşenleri, sıcaklık ve son kullanıcı uygulamasına dayalı varyasyonlarına tabi olan alet işlevselliğini göstermez.

Şarj Cihazı ve Akü Üzerindeki Etiketler

Bu kılavuzda kullanılan sembollere ilave olarak, şarj cihazı ve akü üzerinde bulunan etiketler aşağıdaki sembollerini belirtmektedir:

- Aletle çalışmaya başlamadan önce bu kılavuzu okuyun.
- Şarj süresi için **Teknik Özellikleri** bölümüne bakın.
- İletken nesnelere temas etmeyin.
- Hasarlı aküleri şarj etmeyin.
- Suya maruz bırakmayın.



Hasarlı kabloların hemen değiştirilmesini sağlayın.



Sadece 4 °C ve 40 °C arasında şarj edin.



Yalnızca kapalı alanda kullanım icindir.



Aküleri çevremize gerekli ozeni göstererek atın.

LI-ION



DEWALT aküler, yalnızca onlar için tasarlanmış olan DEWALT şarj cihazlarında şarj edin. DEWALT aküleri haricindeki akülerin DEWALT şarj cihazlarıyla şarj edilmesi patlamalarına veya diğer tehlikeli durumların ortaya çıkmasına sebep olabilir.



Aküyü ateşe atmayın.



USE (KULLANIM) (taşıma başlığı olmadan). Örnek: Wh değeri 108 Wh olarak belirtilir (108 Wh değerindeki 1 batarya).



TRANSPORT (TAŞIMA) (dahili taşıma başlığı ile). Örnek: Wh değeri 3 x 36 Wh olarak belirtilir (36 Wh değerindeki 3 batarya).

Akü tipi

DCMW564, iki adet 18V batarya ile çalışır.

En iyi sonuç için DCB184, DCB546 veya DCB547 kullanın

Daha fazla bilgi için **Teknik Veriler** bölümüne bakın.

Ambalaj İçeriği

Ambalaj, aşağıdaki parçaları içermektedir:

- 1 Çim biçme makinesi
- 1 Şarj cihazı
- 1 Çim Toplama Torbası
- 1 Malçlama Kapağı
- 1 Güvenlik Anahtarı
- 1 Li-lyon batarya (C1, D1, L1, M1, P1, S1, T1, X1 modelleri)
- 2 Li-lyon bataryalar (C2, D2, L2, M2, P2, S2, T2, X2 modelleri)
- 3 Li-lyon bataryalar (C3, D3, L3, M3, P3, S3, T3, X3 modelleri)
- 1 Kullanım kılavuzu

NOT: Bataryalar, şarj cihazları ve alet kutuları N modellerinde bulunmaz. Bataryalar ve şarj cihazları NT modellerinde bulunmaz. B modelleri Bluetooth® bataryaları içerir.

NOT: Bluetooth® kelimesi tescilli ve logoları Bluetooth®, SIG, Inc.'in tescilli markalarıdır ve bunların DEWALT tarafından kullanımı lisanslıdır. Diğer ticari markalar ve ticari isimler ilgili sahibine aittir.

- Alet, parçalar ve aksesuarlarda nakliye sırasında hasar oluşup oluşmadığını kontrol edin.
- Çalıştırmadan önce bu kılavuzu iyice okuyup anlamak için zaman ayırın.

Alet Üzerindeki Etiketler

Alet üzerinde, aşağıdaki uyarı sembolleri bulunmaktadır:



Aletle çalışmaya başlamadan önce bu kılavuzu okuyun.



Koruyucu gözlük takın.



Keskin bıçaklara dikkat edin. Bıçaklar makine kapatıldıktan sonra da dönmeye devam eder. Bakımdan önce veya kablo hasar görmüşse, devre dışı bırakılmış aygıtı çıkarın.



Sıçrayan nesnelere dikkat edin. Yoldan geçenleri kesme alanından uzak tutun.



Yönetmelik 2000/14/EC garanti edilen ses şiddeti.



Yağmura maruz bırakmayın.



Bıçaklar, makine kapatıldıktan sonra da dönmeye devam eder.

Tarih Kodu Konumu (Şek. G)

İmalat yılını da içeren Tarih Kodu **35** gövdeye basılıdır.

Örnek:

2018 XX-XX

İmalat Yılı

Açıklama (Şek. A)



UYARI: Hiçbir zaman elektrikli aleti veya herhangi bir parçasını değiştirmeyin. Hasarla veya yaralanmayla sonuçlanabilir.

- 1 açma-kapama Anahtar kutusu
- 2 açma-kapama düğmesi
- 3 Güvenlik anahtarı
- 4 Tutamak
- 5 Çember tutamak
- 6 Tutamak kilitleri
- 7 Tutamak braketleri
- 8 Tutamak depolama tutma delikleri
- 9 Batarya yuvası kapağı
- 10 Kesim yüksekliği ayarlama kolu
- 11 Arka kapı kapağı
- 12 Çim toplama torbası
- 13 Çim toplama torbası kolu
- 14 Üst taşıma kolu
- 15 Alt taşıma kolu

Kullanım Amacı

Bu çim biçme makinesi, profesyonel çim biçme uygulamaları için tasarlanmıştır.

Islak koşullarda veya yanıcı sıvı ya da gazların mevcut olduğu ortamlarda **KULLANMAYIN**.

Bu çim biçme makinesi profesyonel bir çim bakım cihazıdır.

Çocukların aleti ellemesine **İZİN VERMEYİN**. Bu alet deneyimsiz kullanıcılar tarafından kullanılırken nezaret edilmelidir.

MONTAJ VE AYARLAMALAR



TEHLİKE: Ciddi fiziksel yaralanma riskini azaltmak için herhangi bir montaj, ayar ya da parça veya aksesuarları söküp takma işleminden önce makineyi kapatın, güvenlik anahtarını ve bataryayı çıkartın. Kazara çalıştırma yaralanmaya neden olabilir.

Tutamak Yüksekliğinin Ayarlanması

(Şekil D, E)

Çim biçme makinesi depolama modunda taşınır. Devam etmeden önce tutamağı çalışma konumuna getirmeniz gerekir.

1. Tutamağın **4** depolama konumundan çıkarılabilmesi için, her iki tarafında bulunan iki tutamak kilidini **6** Şekil D'de gösterildiği gibi çekin ve yarım tur çevirin.
2. Tutamağı çalışma konumuna getirin.
3. Şekil E'de gösterildiği gibi tutamak braketleri **7** üzerinde bulunan iki tutamak tutma deliğini **16** bulun.
4. Tutamağı, operatöre en uygun konuma getirin ve tutamak kilitlerini **6** gevşeterek tutamağı istenen kilit deliklerine oturtup kilitleyin.

Çim Toplama Torbası (Şekil. F, G)



TEHLİKE: Malçlama kapağını çıkarmadan önce, arka kapı kapağını açarken ve torbayı takarken güvenlik anahtarı ve bataryayı çıkartın.

1. Adım 2'ye geçmeden önce malçlama kapağının biçme makinesinden **22** (Şekil G) çıkartıldığından emin olun.
2. Şekil F'de gösterildiği gibi, arka kapı kapağını **11** kaldırın ve çim toplama torbasını **12** çanta kancaları (18) kulplara **21** dayanacak şekilde makineye yerleştirin. Ardından arka kapı kapağını indirin.

Çim Malçlama Kapağı (Şekil A, G)



TEHLİKE: Çim toplama torbasını çıkarmadan önce ve malçlama kapağını takarken güvenlik anahtarını ve bataryayı çıkartın.

1. Adım 2'ye geçmeden önce çim toplama torbasının **12** takılı olmadığından emin olun.
2. Arka kapı kapağını **11** kaldırın ve malç kapağını **22** Şekil G'de gösterildiği gibi makineye tam olarak yerleştirin.
3. Makineyi çalıştırmak için arka kapı kapağının kapalı olduğundan emin olun.

Arkadan Boşaltma



TEHLİKE: Çim toplama torbasını ve malçlama kapağını çıkarmadan önce güvenlik anahtarını ve bataryayı çıkartın.

1. Makineyi arkadan boşaltma modunda çalıştırmak için, hem torbayı hem de malçlama parçasını çıkarın.

2. Arkadan boşaltma için arka kapı kapağının aşağıda olduğundan emin olun.
3. **NOT:** Arka kapı, giriş kısmı (alt kısımda) tamamen kapanmayacak şekildedir.

KULLANMA



TEHLİKE: Ciddi fiziksel yaralanma riskini azaltmak için herhangi bir ayar ya da parça veya aksesuarları söküp takma işleminden önce makineyi kapatın, güvenlik anahtarını ve bataryayı çıkartın. Kazara çalıştırma yaralanmaya neden olabilir.

Bataryanın Takılması ve Sökülmesi (Şek. H)



TEHLİKE: BATARYANIN ÇIKARTILMASI VEYA TAKILMASI ÖNCESİNDE DEVREYE GİRMENİN ÖNLENMESİ İÇİN GÜVENLİK ANAHTARININ ÇIKARTILDIĞINDAN EMİN OLUN.

Bu çim biçme makinesi, eşit kapasitede iki batarya ile çalışacak şekilde tasarlanmıştır. Çim biçme makinesi tek bir batarya ile çalışmaz ve farklı kapasiteye sahip bataryalar kullanılıyorsa, daha küçük kapasiteli bataryanın bitmesi aletin kapanmasına neden olur

NOT: En iyi sonucu almak için, her bir bataryanın tamamen şarj edildiğinden emin olun.

Bataryaların Takılması

1. Batarya bağlantı noktalarını **23** görmek için batarya yuvası kapağını **9** kaldırın ve yukarıda tutun.
2. Bir bataryayı **16**, bir tık sesi duyulana kadar iki batarya yuvasının her birine kaydırın (Şekil H). Bataryaların yerine tam oturduğundan emin olun.
3. Batarya yuvası kapağını kapatın. Makineyi çalıştırmadan önce kapağın tamamen kapalı olduğundan emin olun.

Bataryaların Çıkartılması

1. Batarya yuvası kapağını **9** yukarıda belirtildiği gibi açın.
2. Bataryadaki serbest bırakma düğmesine **15** basın ve bataryayı **16** aletten dışarı çekin.

ÇİM BİÇME MAKİNESİNİZİ ÇALIŞTIRMADAN ÖNCE BU KILAVUZU OKUYUN

Bileşenlerin tam listesi için bu kılavuzun başındaki Şekil A'ya bakın. Bu kılavuzu ileride bakmak üzere muhafaza edin.



TEHLİKE: Keskin ve hareketli bıçak. Arka kapı yay gerilimiyle kapanmıyorsa ciddi yaralanmalara neden olmamak için çim biçme makinesini malç modunda çalıştırmayın. Makinenizi tamir için en yakın servis merkezine götürün.



TEHLİKE: Tutamak yerine kilitlenmedikçe makineyi çalıştırmayın.



TEHLİKE: Keskin ve hareketli bıçak. Ağır yaralanmaya neden olabileceği için açığa kesici üzerindeki askı kancaları düzgün biçimde makineye oturmadiğince ve arka boşaltma kapısı ot toplama haznesinin üst tarafına sıkıca dayanmadıkça çim biçme makinesini torbada biriktirme modunda çalıştırmayın.



UYARI: Çim biçme makinesi kendi hızıyla çalışmalıdır. Aşırı yüklemeyin.

Biçici Yüksekliğinin Ayarlanması (Şek. I)

Kesme yüksekliği, merkezi kesme yüksekliği ayar kolu ile ayarlanır.

NOT: Hangi boyda kesileceğinden emin değilseniz, Şekil I'da gösterildiği gibi, cihazın arkasına doğru yerleştirilmiş kesim yüksekliği ayar kolu **10** ile biçmeye başlayın ve yüksekliği gerektiği şekilde ayarlayın.

Kesme Yüksekliğini Ayarlamak İçin

1. Kesim yükseklik ayar kolunu **10** kilitleme çentiğinden **17** dışarı çekin.
2. Kesim yüksekliğini artırmak için kolu cihazın arkasına doğru hareket ettirin.
3. Kesim yüksekliğini azaltmak için kolu cihazın önüne doğru hareket ettirin.
4. Yükseklik ayarlama kolunu kilitleme çentiklerinden birine itin.

Güvenlik Anahtarı (Şek. J)



TEHLİKE: Keskin ve hareketli bıçak. Akülü Çim Biçme Makinenizin yanlışlıkla çalıştırılmasını veya izinsiz olarak kullanılmasını önlemek için makineye bir çıkartılabilir güvenlik anahtarı **3** dahil edilmiştir. Güvenlik anahtarı çıkarıldığında çim biçme makinesi tamamen devre dışı kalacaktır.

NOT: Güvenlik anahtarı, bir çivide, çocukların ulaşamayacağı bir yerde muhafaza edebilmek için ortasında bir deliğe sahiptir. Güvenlik anahtarını çim biçme makinesinin üzerine asmayın.



TEHLİKE: Döner bıçaklar ciddi yaralanmaya neden olabilir. Ciddi yaralanmaları önlemek için, başında kimse yokken ya da şarj, temizlik, servis, nakliye, kaldırma veya makineyi depoya kaldırma sırasında emniyet anahtarı ve bataryaları çıkartın.

Çim Biçme Makinesinin Çalıştırılması (Şekil K, L)



TEHLİKE: Keskin ve hareketli bıçak. Ciddi yaralanmalara neden olabileceği için bu anahtar kutusu ve güvenlik anahtarı sistemini asla devre dışı bırakmaya çalışmayın.

NOT: Çim biçme makinesi, bataryalar ve güvenlik anahtarı takıldığında çalışır.

1. Güvenlik anahtarını **3** Şekil K'da gösterildiği gibi gövde içine tam oturuncaya kadar AÇMA-KAPAMA anahtar kutusuna (**1**) takın. Çim biçme makinesi artık çalışır durumdadır.
2. Çim biçme makinenizde özel bir AÇMA-KAPAMA anahtar kutusu **1** mevcuttur. Çim biçme makinesini çalıştırmak için AÇMA-KAPAMA anahtar kutusundaki **1** AÇMA-KAPAMA düğmesine **2** basılı tutun ve ardından çember tutamağı **5** Şekil L'de gösterildiği şekilde tutma çubuğuna çekin. Çim biçme makinesi çalıştırdıktan sonra AÇMA-KAPAMA düğmesini bırakabilirsiniz.

3. Çim biçme makinesini DURDURMAK İÇİN, çember tutamağı 5 bırakın.



UYARI: Kesinlikle bir düğmeyi veya çember tutamağı AÇIK konumda kilitlemeyi denemeyin.

NOT: Çember tutamak orijinal konumuna geri döndüğünde «Otomatik Frelenme Mekanizmasını» etkinleştirir. Motor otomatik frene sahiptir ve biçme bıçağı üç saniye veya daha kısa bir sürede durur.

Makine Aşırı Yük Durumu

Aşırı yük kaynaklı hasarları önlemek için bir seferde çok fazla çim biçmeye çalışmayın. Kesme hızınızı yavaşlatın veya kesim yükseklğini artırın.

SDepoya Kaldırma (Şekil A, M)



TEHLİKE: Döner bıçak ciddi yaralanmaya neden olabilir. Makineyi kaldırmadan, taşımadan veya depoya kaldırmadan önce durdurmak, için çember tutamağı 5 bırakın, emniyet anahtarını çıkartın ve bataryaları sökün. Kuru bir yerde muhafaza edin.



DİKKAT: Sıkışma uyarısı. Sıkışmasını önlemek için tutamakları katarken parmakları tutamak braketleri çevresindeki alanlardan uzak tutun.



DİKKAT: Katlama sırasında kablunun kablo ve tutamak braketi arasındaki alanda gerginleşmediğinden veya sıkışmadığından emin olun. Bu durum kabloya zarar verebilir.

Çim biçme makinesinin tutamağı hızlı ve rahat bir şekilde depoya kaldırabilmek için kolayca katlanır.

1. Tutamağın 4, kilidinin açılabilmesi için her iki tarafında bulunan iki tutamak kilidini 6 çekin ve yarım tur çevirin.
2. Tutamağı Şekil M'de gösterildiği gibi makinenin ön kısmında katlayın.
3. Şekil M'de gösterildiği gibi tutamak braketleri 7 üzerinde bulunan tutamak tutma deliklerini 8 bulun.
4. Tutamak kilidini 6 gevşetmek suretiyle tutamağı yerinde kilitleyin, tutamak tutma deliklerine oturtmasını sağlayın ve tutamağın Şekil M'de gösterildiği gibi sıkıca kapandığından emin olun.

Makinenin Taşınması (Şekil A, N)



TEHLİKE: Döner bıçaklar ciddi yaralanmaya neden olabilir. Ciddi yaralanmaları önlemek için, başında kimse yokken ya da şarj, temizlik, servis, nakliye, kaldırma veya makineyi depoya kaldırma sırasında emniyet anahtarını ve bataryaları çıkartın.

- Çim biçme makinesi, Şekil N'de gösterildiği gibi uygun taşıma kolları 14, 15 kullanılarak taşınabilir. Çim biçme makinesini, ana tutamaktan (4) kavrayarak kaldırmaya çalışmayın

Çim Biçme Önerileri



UYARI: ÇİM BİÇME MAKİNESİNİN KULLANILACAĞI ALANI DAİMA ÖNCE DEN İNCELEYİN VE DÖNER BİÇAK TARAFINDAN FIRLATILABİLECEK OLAN TAŞ, ÇUBUK, TEL, KEMİK VE DİĞER NESNELERİ TEMİZLEYİN.



UYARI: Biçme işlemini eğimli yüzeylerde aşağı ve yukarı doğru değil yatay yüzeyde yapın. Eğimli yerlerde yönünüzü değiştirirken çok dikkatli olun. Aşırı dik eğimli yerlerde çalışmayın. Bastığınız yere daima dikkat edin.

1. Herhangi bir çakıl taşlı alandan geçerken makineyi "KAPALI" konuma getirmek için çember tutamağı bırakın (taşlar bıçak tarafından fırlatılabilir).
2. Sert zemin veya uzun boylu yabancı otları biçerken makineyi en yüksek kesme boyuna ayarlayın. Bir seferde çok fazla çimin kesilmesi motorun aşırı yüklenmesine ve durmasına neden olabilir. Bkz. **Sorun Giderme Kılavuzu**.
3. Çimlerin hızlı büyüme sezonunda bir çim toplama t orbası 12 kullanılıyorsa, çim boşaltma ağızında tıkanma olabilir. Makineyi kapalı konuma getirmek için çember tutamağı bırakın, emniyet anahtarını ve bataryaları çıkartın. Çim toplama haznesini çıkartın ve çimleri torbanın arka ucuna sallayın. Boşaltma deliğinin etrafında biriken çimen veya pisliği de temizleyin. Çim toplama haznesini değiştirin.
4. Makine anormal şekilde sarsılmaya başlarsa, makineyi kapalı konuma getirmek için çember tutamağı bırakın, emniyet anahtarını ve bataryaları çıkartın. Ndenini bulmak için derhal kontrol edin. Sarsılma bir sorun belirtisidir. Bir servis kontrolü yapıp ana kablolu makineyi çalıştırmayın. Bu kılavuzdaki sorun giderme **bölümüne bakın**.
5. En iyi kesim sonuçları için, bıçağı bilenmiş ve dengeli muhafaza edin.
6. Öbek şeklinde birikmiş çimlere sahip bir alan performansı düşüreceğinden her kullanımdan sonra makineyi iyice kontrol edin ve temizleyin.
7. **KISA BİR SÜRE İÇİN BİLE OLSA MAKİNEİNİN BAŞINDAN AYRILDIĞINIZDA MAKİNEYİ KAPALI KONUMA GETİRMEK İÇİN ÇEMBER TUTAMAĞI BIRAKIN, EMNİYET ANAHTARI VE BATARYALARI ÇIKARTIN.**

Aşağıdaki öneriler, akülü çim biçme makinenizden optimum çalışma süresi elde etmenize yardımcı olacaktır:

- Çimlerin özellikle uzun veya kalın olduğu alanlarda yavaşlayın.
- Çimler yağmurdan ısladığında veya üzerinde çiy varken biçme yapmayın.
- Özellikle hızlı büyüme dönemlerinde çimlerinizi daha sık kesin.

NOT: Batarya ömrünü uzatmak için makinenizin kullanımdan sonra tekrar şarj edilmesi önerilir. Sık şarj bataryaya zarar vermez ve bataryanın tamamen şarj edilmiş ve bir sonraki kullanım için hazır durumda olmasını sağlar. Bataryayı tam olarak şarj etmeden depoya kaldırmak batarya ömrünü kısaltır.

BAKIM



TEHLİKE: Ciddi fiziksel yaralanma riskini azaltmak için herhangi bir ayar ya da parça veya aksesuarları söküp takma işleminden önce makineyi kapatın, güvenlik anahtarını ve bataryayı çıkartın. Kazara çalıştırma yaralanmaya neden olabilir.

Bıçağın Sökülmesi ve Takılması (Şekil O – Q)

TEHLİKE: YARALANMA RİSKİ. BİÇAK SİSTEMİNİ YENİDEN TAKARKEN HER BİR PARÇANIN AŞAĞIDA AÇIKLANDIĞI GİBİ DOĞRU TAKILDIĞINDAN EMİN OLUŞUN. BİÇAK VEYA BİÇAK SİSTEMİNİN DİĞER PARÇALARININ HATALI ŞEKİLDE MONTE EDİLMESİ CİDDİ YARALANMALARA NEDEN OLABİLİR.

TEHLİKE: Ciddi fiziksel yaralanma riskini azaltmak için herhangi bir ayar ya da parça veya aksesuarları söküp takma işleminden önce makineyi kapatın, güvenlik anahtarını ve bataryayı çıkartın. Kazara çalıştırma yaralanmaya neden olabilir.

- Flanş somununu **25** çıkartırken bıçağın dönmesini önlemek için bir 2x4 **24** (yaklaşık 610 mm uzunluğunda) ahşap parçası kesin.

UYARI: Eldiven ve uygun göz korumasını kullanın. Makineyi yan yatırın. Bıçağın keskin kenarlarına dikkat edin.

- Tahtayı yerleştirin ve flanş somununu **25** Şekil O'da gösterildiği gibi 18 mm'lik bir anahtarla **26** saat yönünün tersine çevirerek sökünüz.
- Kare metal bıçak ara parçasını **27**, kare plastik bıçak yalıtıcısını **28** ve bıçağı **29** Şekil P'de gösterildiği gibi çıkarın. Bıçak fanı **30** çıkartılmamalıdır. Tüm parçaları hasar açısından inceleyin ve gerekirse değiştirin.
- Şekil P'de gösterildiği gibi keskin veya yeni bıçağı **29** bıçak fanının **30** omuz kısmına **31** takın.

NOT: Bıçak fanının **30** omuzundaki **31** bilenmiş veya yeni bıçağı değiştirirken, çim biçici normal dik konuma döndüğünde bıçak üzerindeki "GRASS SIDE" (ÇİMEN TARAFI) ibaresinin yere baktığından emin olun.

- Plastik bıçak yalıtıcısını **28** bir taraftaki kalkık dudakları bıçağın kenarlarına denk gelecek şekilde bıçağa takın.
- Bıçak ara parçasını **27**, bıçak yalıtıcısının diğer tarafındaki kalkık dudakların içine oturacak şekilde takın. Bıçak ve bıçak yalıtıcısını gerektiğinde birlikte döndürerek, bıçak ara parçasının deliğindeki düz kısımların milin düz kısımlarıyla hizaladığınızdan emin olun.
- Şekil Q'da gösterildiği gibi bıçağın dönmesini önleme amaçlı tahta parçasını **24** yerleştirin. Flanş somununu (25) flanşla birlikte bıçak ara parçasına **27** takın ve anahtarla sıkıca sıkıştırın.

Bıçağın Bileyenmesi

BİÇAĞI EN İYİ ÇİM BİÇME PERFORMANSI İÇİN KESKİN ŞEKİLDE MUHAFAZA EDİN. KÖR BİR BİÇAK ÇİMLERİ DÜZGÜN KESMEZ.

- DCMW564, yedek bıçak DT20671 kullanılmasını gerektirir.

Bu el kitabında önerilmeyen aksesuarların kullanılması tehlikeli olabilir.

UYARI: Bıçağı çıkarmaya, bileylemeye ve takmaya çalışırken eldiven ve uygun göz korumasını kullanın. Güvenlik anahtarını ve bataryaların çıkartıldığından emin olun.

Normal koşullar altında bir çim biçme mevsimi süresince bıçağı iki kez bileylemek yeterlidir. Kum bıçağın çabuk körelmesine neden olur. Çimleriniz kumlu bir toprağa sahipse daha sık bileyleme gerekebilir. **EĞRİLMİŞ VEYA HASAR GÖRMÜŞ BİÇAĞI HEMEN DEĞİŞTİRİN.**

Bıçağı Bileylerken:

- Bıçağın dengeli kalmasını sağlayın.
- Bıçağı orijinal kesme açısında bileyleyin.
- Bıçakların her iki ucundaki kesici kenarları, her iki uçtan da eşit miktarda malzeme çıkartarak bileyleyin.

Bıçağın Bir Mengenede Bileyenmesi: (Şek. R)

- Balyayı çıkarmadan önce, çember tutamağın serbest bırakıldığından, bıçağın durduğundan ve güvenlik anahtarını ile bataryaların çıkartılmış olduğundan emin olun.
- Bıçağı makineden çıkartın. **Bıçağın Sökülmesi ve Takılması** bölümündeki talimatlara bakın.
- Bıçağı **29** bir mengene **32** içerisinde sabitleyin.
- Uygun bir göz koruması ve eldiven takın ve herhangi bir yerinizi kesmemeye dikkat edin.
- Bıçağın kesici kenarlarını, orijinal kesici kenarın açısını koruyarak ince dişli bir ege **33** veya keskinleştirme taşıyla dikkatlice bileyleyin.
- Bıçağın dengesini kontrol edin. **Bıçağın Dengelenmesi** talimatlarına bakın.
- Makinedeki bıçağı değiştirin ve iyice sıkın.

Bıçağın Dengelenmesi (Şek. S)

Bir mengenede **32** yatay olarak sıkıştırılmış bıçağın orta deliğini bir çivi veya yuvarlak tornavida **34** üzerine yerleştirerek bıçağın **29** dengesini kontrol edin. Bıçağın herhangi bir ucu aşağıya doğru dönerse, aşağı düşen ucu keskin kenarı boyunca bileyleyin. Her iki uç da düşmediğinde bıçak düzgün şekilde dengelenmiştir.

her iki uç da düşmediğinde dengelenmiştir.



Yağlama

Yağlamaya gerek yoktur. Tekerlekleri yağlamayın. Tekerlekler, yağlamayı gerektirmeyen plastik taşıyıcı yüzeylere sahiptir.



Temizleme

Makineyi durdurmak için çember tutamağı **5** bırakın, bıçağın durmasını bekleyin ve güvenlik anahtarını çıkartın. Alt kısımda birikmiş olabilecek çim kırpıntılarını temizleyin. Birkaç defa kullanım sonrası açtaki bağlantı elemanlarının tümünün sıklığını kontrol edin.

UYARI: Havalandırma deliklerinde ve etrafında toz toplanması halinde bu tozu ve kiri kuru hava kullanarak ana gövdeden uzaklaştırın. Bu işlemi gerçekleştirirken onaylı bir göz koruması ve onaylı toz maskesi takın.



UYARI: Aletin metalik olmayan parçalarını temizlemek için asla çözücü veya başka sert kimyasal kullanmayın. Bu kimyasallar bu parçalarda kullanılan malzemeleri güçsüzleştirir. Yalnızca su ve yumuşak sabunla nemlendirilmiş bir bez kullanın. Aletin içine herhangi bir sıvının girmesine izin vermeyin; aletin herhangi bir parçasını bir sıvı içine daldırmayın.

Aşınmanın Önlenmesi

Gübre ve diğer bahçe kimyasalları metallerin aşınmasını hızlandıran bazı maddeler içerir. Gübre veya kimyasalların kullanıldığı alanlarda çalışırken, çim biçme makinesi aşağıdaki şekilde derhal temizlenmelidir. Makineyi durdurmak için çember tutamağı **5** bırakın ve makinenin fişini çekin. Maruz kalan parçaları ıslak bir bezle silin.

İlave Aksesuarlar



UYARI: DEWALT tarafından tedarik veya tavsiye edilenler dışındaki aksesuarlar bu ürün üzerinde test edilmediğinden, söz konusu aksesuarların bu aletle birlikte kullanılması tehlikeli olabilir. Yaralanma riskini azaltmak için bu ürünle birlikte sadece DEWALT tarafından tavsiye edilen aksesuarlar kullanılmalıdır.

Uygun aksesuarlarla ilgili daha fazla bilgi almak için satış noktalarıyla görüşün.

Çevrenin Korunması



Ayrı toplama. Bu işaretlenmiş simgeyle ürün ve piller normal evsel atıklarla birlikte çöpe atılmamalıdır.

Bazı malzemeleri içeren ürün ve piller geri dönüştürülebilir veya geri kazanılabilir, bu da bazı hammaddeler için talebi azaltabilir. Lütfen elektrikli ürünleri ve pilleri yerel yasal mevzuata uygun şekilde geri dönüşüme tabi tutun. Daha ayrıntılı bilgiler www.2helpU.com adresinde mevcuttur

Şarj Edilebilir Aküler

Bu uzun ömürlü akü, daha önce kolayca yapılan işlerde yeterince güç üretemeyecek duruma geldiğinde şarj edilmelidir. Teknik ömürlerinin sonunda, aküleri çevremize gerekli özeni göstererek atın:

- Aküyü bitene kadar aleti çalıştırın, sonra aletten çıkartın.
- Lityum İyon hücreler geri dönüştürülebilir. Bunları yetkili servise veya yerel toplama merkezine teslim edin. Toplanan aküler geri dönüştürülecek veya uygun şekilde atılacaktır.

SORUN GİDERME

Cihazınız doğru çalışmıyor gibi görünüyorsa, aşağıdaki talimatları uygulayın. Sorun bu şekilde çözülemezse, lütfen DEWALT servisizin ile bağlantı kurun.



UYARI: Devam etmeden önce çim biçme makinesini kapatmak için çember tutamağı serbest bırakın ve bıçağın durmasını bekleyin.

Sorun	Olası Çözüm
Çember tutamak devredeyken çim biçme makinesi çalışmaz	Çember tutamağı çekmeden önce makine fişinin düzgün şekilde takıldığından ve anahtar kutusundaki düğmeye tamamen basıldığından emin olun. Makineyi kapatmak için çember tutamağı bırakın. Güvenlik anahtarını ve bataryayı çıkartın, makineyi ters çevirin ve bıçağın serbestçe döndüğünü kontrol edin. Batarya yuvasında kir olmadığından ve düzgün bir şekilde bağlandığından emin olun. Batarya tam olarak şarj edilmiş mi? Şarj durum düğmesine basın.
Çim biçme sırasında motor duruyor	Makineyi kapatmak için çember tutamağı bırakın. Güvenlik anahtarını ve bataryayı çıkartın. Makineyi ters çevirin ve bıçağın serbestçe döndüğünü kontrol edin. Tekerleklerin kesme yüksekliğini en yüksek konuma yükseltin ve makineyi çalıştırın. Batarya yuvasında kir olmadığından ve düzgün bir şekilde bağlandığından emin olun Batarya tam olarak şarj edilmiş mi? Şarj durum düğmesine basın Makineye aşırı yüklenmekten kaçının. Kesme hızınızı yavaşlatın veya kesim yüksekliğini arttırın.
Çim biçme makinesi çalışıyor ancak kesme performansı tatmin edici değil	Makineyi kapatmak için çember tutamağı bırakın. Makinenin fişini çekin. Makineyi ters çevirin ve şunları kontrol edin: • Keskinlik için bıçağı - Bıçağı keskin tutun. • Tıkanıklık için gövde ve boşaltma oluğunu. Çimen koşullarına göre tekerlek yüksekliği ayarı çok düşük olabilir. Kesme yüksekliğini arttırın.
Makineyi iterken zorlanma	Makineyi kapatmak için çember tutamağı bırakın. Makinenin fişini çekin. Alt kısmın çimende sürtünmesini önlemek için kesim yüksekliğini arttırın. Her tekerleğin serbestçe döndüğünü kontrol edin.

Sorun	Olası Çözüm
Makinede anormal ses ve sarsıntı oluyor	<p>Makineyi kapatmak için çember tutamağı bırakın. Makinenin fişini çekin. Çim biçme makinesini yan çevirin ve bıçağın bükülmediğinden veya hasar görmediğinden emin olmak için kontrol edin. Bıçak hasarlıysa, bir DeWALT yedek bıçağıyla değiştirin. Gövdenin alt tarafı hasar görürse makineyi bir DeWALT Yetkili servis merkezine götürün.</p> <p>Bıçakta görünür bir hasar yoksa ve makine halen sarsılıyorsa:</p> <ul style="list-style-type: none"> Makineyi kapatmak için çember tutamağı bırakın. Makinenin fişini çekin. Tüm bıçak takımını Bıçağın Sökülmesi ve Takılması bölümünde anlatıldığı gibi sökün. Tüm kirleri giderin ve her bir parçayı temizleyin. Her bir parçayı Bıçağın Sökülmesi ve Takılması bölümünde anlatıldığı gibi değiştirin. <p>Çim biçme makinesi halen titriyorsa, makineyi yetkili bir DeWALT yetkili servis merkezine gönderin.</p>
Batarya şarj cihazı LED'leri yanmıyor	<p>Fiş bağlantısını kontrol edin.</p> <p>Şarj cihazını değiştirin.</p>
Çim biçme makinesi torba ile kırıntıları kaldırmıyor	<p>Kanal tıkanmış. Makineyi kapatmak için çember tutamağı bırakın. Makinenin fişini çekin. Çim kırıntı kanalını temizleyin.</p> <p>Kesim yüksekliğini azaltmak için tekerleklerin kesme yüksekliğini artırın.</p> <p>Torba dolu. Torbayı daha sık boşaltın.</p>

ΧΛΟΟΚΟΠΤΙΚΗ ΜΗΧΑΝΗ 2 X 18V

DCMW564

Συγχαρητήρια!

Επιλέξατε ένα εργαλείο DEWALT. Τα έτη εμπειρίας, η σχολαστική ανάπτυξη προϊόντων και η καινοτομία έχουν καταστήσει την DEWALT έναν από τους πιο αξιόπιστους συνεργάτες στον τομέα των επαγγελματικών ηλεκτρικών εργαλείων.

Τεχνικά δεδομένα

	DCMW564	
Τάση	V _{DC}	2 x 18
Τύπος		1
Τύπος μπαταρίας		Li-Ion
Ταχύτητα χωρίς φορτίο	rpm	3300
Μήκος λεπίδας	cm	48
Weight (without battery pack)	kg	25,9
Τιμές θορύβου και δόνησης (άθροισμα τριαξονικών ανυσμάτων) σύμφωνα με EN60335:		
L _{PA} (επίπεδο πίεσης ήχου)	dB(A)	79,5
L _{WA} (επίπεδο ισχύος ήχου)	dB(A)	92
K (αβεβαιότητα για το δοθέν επίπεδο ήχου)	dB(A)	2,0
Σταθμισμένη τιμή κραδασμών συστήματος χειριού/βραχίονα:		
Τιμή εκπομπής κραδασμών a _h =	m/s ²	2,5
Αβεβαιότητα K =	m/s ²	1,5

Το επίπεδο εκπομπής κραδασμών που αναφέρεται στο παρόν ενημερωτικό φυλλάδιο, μετρήθηκε σύμφωνα με τυποποιημένη δοκιμή που αναφέρεται στο πρότυπο EN60335 και μπορεί να χρησιμοποιηθεί για σύγκριση μεταξύ εργαλείων. Μπορεί να χρησιμοποιηθεί για την αρχική αξιολόγηση της έκθεσης.



ΠΡΟΕΙΔΟΠΟΙΗΣΗ: Το αναφερόμενο επίπεδο εκπομπής κραδασμών αντιστοιχεί στις βασικές εφαρμογές του εργαλείου. Ωστόσο, εάν το εργαλείο χρησιμοποιηθεί σε άλλες εφαρμογές, με διαφορετικά παρελκόμενα ή σε περίπτωση κακής συντήρησης, η εκπομπή κραδασμών ενδέχεται να διαφέρει. Αυτό ενδέχεται να αυξήσει σημαντικά το επίπεδο έκθεσης καθ' όλη τη διάρκεια του χρόνου λειτουργίας.

Για την εκτίμηση του επιπέδου έκθεσης σε κραδασμούς, πρέπει επίσης να ληφθεί υπόψη το πόσες φορές το εργαλείο τίθεται εκτός λειτουργίας ή ο χρόνος που λειτουργεί χωρίς να εκτελεί κάποια εργασία. Αυτό ενδέχεται να ελαττώσει σημαντικά το επίπεδο έκθεσης καθ' όλη τη διάρκεια του χρόνου λειτουργίας.

Προσδιορίστε επιπρόσθετα μέτρα ασφαλείας για να προστατεύσετε το χειριστή από τις επιπτώσεις των κραδασμών. Τέτοια μέτρα είναι: συντήρηση του εργαλείου και των παρελκόμενων, διατήρηση των χεριών σε καλή θερμοκρασία, οργάνωση μοτίβων εργασίας.

Δήλωση Συμμόρφωσης - Ε.Κ.

Οδηγία περί μηχανικού εξοπλισμού



Χλοοκοπτική μηχανή 2 x 18V DCMW564

Η εταιρεία DEWALT δηλώνει ότι τα προϊόντα που περιγράφονται στην ενότητα **Τεχνικά δεδομένα** σχεδιάστηκαν σε συμμόρφωση με τα εξής πρότυπα και οδηγίες:

2006/42/ΕΚ, EN60335-1:2012 + A11:2014, EN 60335-2-77:2010.

Αυτά τα προϊόντα συμμορφώνονται και με τις Οδηγίες

2014/30/ΕΕ και 2011/65/ΕΕ. Για περισσότερες πληροφορίες, παρακαλούμε επικοινωνήστε με την DEWALT στην παρακάτω διεύθυνση ή ανατρέξτε στο πίσω μέρος του εγχειριδίου.

Ο κάτωθι υπογράφων είναι υπεύθυνος για τη σύνταξη του τεχνικού φακέλου και πραγματοποιεί την παρούσα δήλωση εκ μέρους της εταιρείας DEWALT.

2000/14/ΕΚ, Χλοοκοπτική μηχανή, L < 50 cm, Παράρτημα VI, DEKRA Certification B.V., Meander 1051 / P.O. Box 5185 6825 MJ ARNHEM / 6802 ED ARNHEM, Ολλανδία

Αναγνωριστικός αριθμός κοινοποιημένου φορέα: 0344

Στάθμη ηχητικής ισχύος σύμφωνα με 2000/14/ΕΚ (Άρθρο 12, Παράρτημα III, L < 50 cm):

L_{WA} (μετρημένη ηχητική ισχύς) 92 dB(A)
αβεβαιότητα (K) = 2 dB(A)

L_{WA} (εγγυημένη ηχητική ισχύς) 96 dB(A)

Markus Rempel

Διευθυντής Μηχανολογικού τμήματος
DEWALT, Richard-Klinger-Straße 11,
D-65510, Idstein, Γερμανία
19.12.2017



ΠΡΟΕΙΔΟΠΟΙΗΣΗ: Για να ελαττώσετε τον κίνδυνο τραυματισμού, διαβάστε το εγχειρίδιο χρήσης.

Ορισμοί: Οδηγίες ασφαλείας

Οι παρακάτω ορισμοί περιγράφουν το επίπεδο σοβαρότητας για κάθε προειδοποιητική λέξη. Παρακαλούμε διαβάστε το εγχειρίδιο και δώστε προσοχή σε αυτά τα σύμβολα.



ΚΙΝΔΥΝΟΣ: Υποδεικνύει μια επικείμενη επικίνδυνη κατάσταση, η οποία, εάν δεν αποφευχθεί, **θα** προκαλέσει **θάνατο ή σοβαρό τραυματισμό**.



ΠΡΟΕΙΔΟΠΟΙΗΣΗ: Υποδεικνύει μια ενδεχομένως επικίνδυνη κατάσταση, η οποία, εάν δεν αποφευχθεί,

Μπαταρίες				Φορτιστές/Χρόνοι φόρτισης (λεπτά)					
Αρ. κατ.	V _{DC}	Ah	Βάρος (kg)	DCB107	DCB113	DCB115	DCB118	DCB132	DCB119
DCB546	18/54	6,0/2,0	1.05	270	140	90	60	90	Χ
DCB547	18/54	9,0/3,0	1.25	420	220	140	85	140	Χ
DCB181	18	1,5	0,35	70	35	22	22	22	45
DCB182	18	4,0	0,61	185	100	60	60	60	120
DCB183/B	18	2,0	0,40	90	50	30	30	30	60
DCB184/B	18	5,0	0,62	240	120	75	75	75	150
DCB185	18	1,3	0,35	60	30	22	22	22	Χ
DCB187	18	3.0	0.48	140	70	45	45	45	90

θα μπορούσε να προκαλέσει θάνατο ή σοβαρό τραυματισμό.



ΠΡΟΣΟΧΗ: Υποδεικνύει μια ενδεχομένως επικίνδυνη κατάσταση, η οποία, εάν δεν αποφευχθεί, ενδέχεται να προκαλέσει **τραυματισμό μικρής ή μέτριας σοβαρότητας.**

ΣΗΜΕΙΩΣΗ: Υποδεικνύει μια πρακτική που **δεν έχει σχέση με προσωπικό τραυματισμό** και η οποία, εάν δεν αποφευχθεί, **ενδέχεται να προκαλέσει υλική ζημιά.**



Υποδηλώνει κίνδυνο ηλεκτροπληξίας.



Υποδηλώνει κίνδυνο πυρκαγιάς.

Οδηγίες ασφαλείας



ΠΡΟΕΙΔΟΠΟΙΗΣΗ: Κατά τη χρήση συσκευών μπαταρίας, πρέπει πάντοτε να τηρούνται οι βασικές προφυλάξεις ασφαλείας, συμπεριλαμβανομένων των παρακάτω, για τον περιορισμό του κινδύνου πυρκαγιάς, ηλεκτροπληξίας, τραυματισμού προσώπων και υλικών ζημιών.



ΠΡΟΕΙΔΟΠΟΙΗΣΗ: Κατά τη χρήση του μηχανήματος, πρέπει να τηρούνται οι κανόνες ασφαλείας. Για τη δική σας ασφάλεια και των περιεριοσκομένων, διαβάστε αυτές τις οδηγίες πριν να χρησιμοποιήσετε το εργαλείο. Φυλάξτε τις οδηγίες σε ασφαλές μέρος για μεταγενέστερη χρήση.

- Διαβάστε προσεκτικά όλο το περιεχόμενο αυτού του εγχειριδίου πριν χρησιμοποιήσετε τη συσκευή.
- Η προοριζόμενη χρήση περιγράφεται σε αυτό το εγχειρίδιο. Τόσο η χρήση εξαρτημάτων ή προσαρτημάτων όσο και η πραγματοποίηση εργασιών με τη συσκευή, που δε συνιστώνται σε αυτό το εγχειρίδιο οδηγούν εγκυμονούν κίνδυνο τραυματισμού.
- Φυλάξτε αυτό το εγχειρίδιο για μελλοντική αναφορά.

ΔΙΑΤΗΡΗΣΤΕ ΤΙΣ ΠΡΟΕΙΔΟΠΟΙΗΣΕΙΣ ΚΑΙ ΤΙΣ ΟΔΗΓΙΕΣ ΓΙΑ ΜΕΛΛΟΝΤΙΚΗ ΑΝΑΦΟΡΑ

Χρήση της συσκευής σας

Πάντοτε προσέχετε κατά τη χρήση της συσκευής.

- Η συσκευή αυτή δεν προορίζεται για χρήση από νεαρά ή αδύναμα άτομα χωρίς επίβλεψη.

- Η συσκευή δεν πρέπει να χρησιμοποιείται σαν παιχνίδι.
- Μην αφήνετε παιδιά ή ζώα να πλησιάσουν στο χώρο εργασίας ή να αγγίζουν τη συσκευή.
- Όταν η συσκευή χρησιμοποιείται κοντά σε παιδιά είναι απαραίτητη η στενή επίτηρηση.
- Να χρησιμοποιείται μόνο σε χώρο χωρίς υγρασία. Φροντίστε να μην βραχεί η συσκευή.
- Μη βυθίζετε τη συσκευή σε νερό.
- Μην ανοίγετε το περίβλημα του σώματος της συσκευής. Δεν υπάρχουν στο εσωτερικό της εξαρτήματα που επιδέχονται σέρβις από το χρήστη.
- Μη χρησιμοποιείτε τη συσκευή σε περιβάλλον όπου υπάρχει κίνδυνος έκρηξης, π.χ. παρουσία εύφλεκτων υγρών, αερίων ή σκόνης.
- Πριν τη χρήση, διενεργείτε πάντα οπτικό έλεγχο για να διαπιστώσετε ότι οι λεπίδες, τα μπουλόνια των λεπίδων και το συγκρότημα κοπής δεν παρουσιάζουν φθορά ή βλάβη. Αντικαθιστάτε μόνο σε σετ τις λεπίδες και τα μπουλόνια που έχουν υποστεί φθορά ή ζημιά, για να διατηρήσετε τη σωστή ζυγοστάθμιση.
- Μη χρησιμοποιείτε ποτέ το μηχανήμα όταν υπάρχουν κοντά άνθρωποι και ιδιαίτερα παιδιά, ή κατοικίδια ζώα.
- Έχετε υπόψη σας ότι ο χειριστής ή ο χρήστης είναι πάντα υπεύθυνος για ατυχήματα ή κινδύνους που προκαλούνται σε τρίτους ή την ιδιοκτησία τους.

Πριν τη χρήση

- Κατά τη χρήση του μηχανήματος φοράτε πάντα υποδήματα βαρέος τύπου και μακρύ παντελόνι. Μην χρησιμοποιείτε το μηχανήμα ξυπόλυτοι ή φορώντας ανοιχτά σανδάλια. Αποφύγετε ρούχα με χαλαρή εφαρμογή ή με κορδόνια που κρέμονται καθώς και τις γραβάτες.
- Επιθεωρήστε προσεκτικά την περιοχή όπου θα χρησιμοποιηθεί το μηχανήμα και απομακρύνετε όλες τα αντικείμενα τα οποία μπορούν να εκσφενδονιστούν από το μηχανήμα.
- Πριν τη χρήση, πάντα επιθεωρείτε οπτικά για να βεβαιωθείτε ότι η λεπίδα, το μπουλόνι της λεπίδας και το συγκρότημα της λεπίδας δεν έχουν φθαρεί ή υποστεί ζημιά. Αντικαθιστάτε φθαρμένα ή χαλασμένα εξαρτήματα σε σετ για να διατηρήσετε τη σωστή κατάσταση ζυγοστάθμισης. Αντικαθιστάτε τις χαλασμένες ή μη αναγνώσιμες ετικέτες.

Μετά τη Χρήση

- Όταν δε χρησιμοποιείται, η μηχανή πρέπει να φυλάσσεται σε στεγνό, καλά αεριζόμενο χώρο, μακριά από παιδιά.
- Τα παιδιά δεν πρέπει να έχουν πρόσβαση σε αποθηκευμένες συσκευές.
- Όταν η συσκευή αποθηκεύεται ή μεταφέρεται μέσα σε όχημα πρέπει να τοποθετείται στο χώρο αποσκευών ή να στερεώνεται ώστε να μη μετακινείται σε περίπτωση απότομων μεταβολών της ταχύτητας ή της κατεύθυνσης του οχήματος.

Έλεγχος και επισκευές

- Πριν από τη χρήση, ελέγξτε τη συσκευή σας για τυχόν εξαρτήματα που παρουσιάζουν ζημιά ή βλάβη. Ελέγξτε αν υπάρχουν σπασμένα εξαρτήματα, ζημιές σε διακόπτες και σιδηρήματα άλλο που μπορεί να επηρεάσει τη λειτουργία της.
- Μη χρησιμοποιήσετε τη συσκευή αν οποιοδήποτε εξάρτημα της έχει υποστεί ζημιά ή βλάβη.
- Φροντίστε οποιοδήποτε εξάρτημα παρουσιάζουν ζημιά ή βλάβη να επισκευαστούν ή να αντικατασταθούν από εξουσιοδοτημένο αντιπρόσωπο σέρβις.
- Ποτέ μην επιχειρήσετε να αφαιρέσετε ή να αντικαταστήσετε οποιοδήποτε εξάρτημα, εκτός από αυτά που καθορίζονται στο παρόν εγχειρίδιο.
- Προσέχετε κατά τη ρύθμιση της χλοοκοπτικής μηχανής για να αποφεύγετε εμπλοκή των δακτύλων μεταξύ των κινούμενων λεπίδων/εξαρτημάτων και των σταθερών τμημάτων της μηχανής.
- Κατά τη συντήρηση των λεπίδων να έχετε υπόψη σας ότι, παρόλο που η πηγή τροφοδοσίας είναι αποσυνδεδεμένη, οι λεπίδες εξακολουθούν να μπορούν να κινηθούν.

Πρόσθετες οδηγίες ασφαλείας για χλοοκοπτικές μηχανές

- Μη μεταφέρετε το μηχάνημα όταν είναι σε λειτουργία η πηγή ρεύματος.
- Κρατάτε γερά τη λαβή και με τα δύο χέρια όταν χρησιμοποιείτε τη χλοοκοπτική μηχανή.
- Αν οποιοδήποτε στιγμή είναι απαραίτητο να γείρετε τη χλοοκοπτική μηχανή, βεβαιωθείτε ότι και τα δύο χέρια σας παραμένουν στη θέση χειρισμού ενώ γέρνετε τη μηχανή. Κρατήστε και τα δύο σας χέρια στη θέση χειρισμού μέχρι να επαναφέρετε τη χλοοκοπτική μηχανή στην σωστή θέση στο έδαφος.
- Ποτέ μη φοράτε ακουστικά ραδιοφώνου ή συσκευής αναπαραγωγής μουσικής όταν χειρίζεστε τη χλοοκοπτική μηχανή.
- Ποτέ μην αποπειραθείτε να πραγματοποιήσετε ρύθμιση του ύψους τροχού όταν το μοτέρ βρίσκεται σε λειτουργία ή ενώ το κλειδί ασφαλείας βρίσκεται στο περιβλήμα του διακόπτη.
- Αν μπλοκάρει η χλοοκοπτική μηχανή, ελευθερώστε την μόλις λειτουργίας για να την απενεργοποιήσετε και περιμένετε να σταματήσει η λεπίδα, πριν επιχειρήσετε να αποφράξετε τη χοάνη ή να απομακρύνετε σιδηρήματα από κάτω από το κάλυμμα της λεπίδας.
- Μην πλησιάζετε τα χέρια και τα πόδια σας στην περιοχή κοπής.
- Διατηρείτε τις λεπίδες αιχμηρές. Φοράτε πάντοτε προστατευτικά γάντια όταν χειρίζεστε τη λεπίδα της χλοοκοπτικής μηχανής.
- Εάν χρησιμοποιείτε το συλλέκτη γρασιδιού, ελέγχετε τον τακτικά για τυχόν φθορές. Εάν έχει φθαρεί υπερβολικά ο συλλέκτης γρασιδιού, αντικαταστήστε τον με νέο, για τη δική σας ασφάλεια.
- Επιδεικνύετε εξαιρετική προσοχή όταν κινείστε προς τα πίσω ή τραβάτε τη χλοοκοπτική μηχανή προς το μέρος σας.
- Μην πλησιάζετε τα χέρια ή τα πόδια σας κοντά ή κάτω από τη χλοοκοπτική μηχανή. Παραμένετε πάντα μακριά από τα ανοίγματα εξαγωγής.
- Καθαρίστε την περιοχή όπου θα χρησιμοποιηθεί η χλοοκοπτική μηχανή από αντικείμενα όπως πέτρες, ξύλα, σύρματα, παιχνίδια, κόκαλα κλπ., τα οποία μπορούν να εκσφενδονιστούν από τη λεπίδα. Αντικείμενα τα οποία κτυπούν στη λεπίδα μπορούν να προκαλέσουν σοβαρό τραυματισμό σε άτομα. Παραμένετε πίσω από τη λαβή όταν ο κινητήρας βρίσκεται σε λειτουργία.
- Μη χρησιμοποιείτε τη χλοοκοπτική μηχανή με γυμνά πόδια ή φορώντας σανδάλια. Φοράτε πάντοτε κλειστά και ανθεκτικά υποδήματα.
- Μην τραβάτε προς τα πίσω τη χλοοκοπτική μηχανή, εκτός εάν είναι απόλυτα απαραίτητο. Πάντοτε κοιτάτε κάτω και προς τα πίσω πριν και όσο κινείστε προς τα πίσω.
- Ποτέ μην κατευθύνετε το εξαγόμενο υλικό προς οποιονδήποτε. Αποφύγετε την εξαγωγή υλικού προς κάποιο τοίχο ή άλλο εμπόδιο. Το υλικό μπορεί να εξοστρακιστεί προς το χειριστή. Απελευθερώστε τη μπάρα λειτουργίας για να απενεργοποιηθεί η χλοοκοπτική μηχανή και να σταματήσει η λεπίδα πριν περάσετε από επιφάνεια με χαλίκια.
- Μη χρησιμοποιείτε τη χλοοκοπτική μηχανή χωρίς ολόκληρο το συλλέκτη γρασιδιού, το προστατευτικό εξαγωγής, το πίσω προστατευτικό και άλλες προστατευτικές διατάξεις ασφαλείας στη θέση τους και σε λειτουργία. Περιοδικά ελέγχετε όλα τα προστατευτικά και τις προστατευτικές διατάξεις ασφαλείας για να εξασφαλίσετε ότι βρίσκονται σε καλή κατάσταση λειτουργίας και ότι θα λειτουργήσουν σωστά επιτελώντας το σκοπό τους. Αντικαταστήστε τυχόν προστατευτικό ή άλλη διάταξη ασφαλείας που έχει υποστεί ζημιά, πριν από την περαιτέρω χρήση.
- Ποτέ μην αφήνετε μια χλοοκοπτική μηχανή σε λειτουργία χωρίς επίτηρησή.
- Πάντα απελευθερώνετε την μπάρα λειτουργίας για να σταματήσει το μοτέρ και περιμένετε μέχρι να ακινητοποιηθεί απόλυτα η λεπίδα, πριν καθαρίσετε τη χλοοκοπτική μηχανή, αφαιρέσετε το σάκο συλλογής γρασιδιού, αποφράξετε το προστατευτικό εξαγωγής, όταν αφήνετε τη χλοοκοπτική μηχανή και πριν εκτελέσετε οποιαδήποτε εργασία ρύθμισης, επισκευής ή ελέγχου.
- Χρησιμοποιείτε τη χλοοκοπτική μηχανή μόνο στο φως της ημέρας ή με καλό τεχνητό φωτισμό, όταν αντικείμενα που τυχόν βρίσκονται στην πορεία της λεπίδας είναι εύκολα ορατά από την περιοχή χειρισμού της χλοοκοπτικής μηχανής.

- Μη χρησιμοποιείτε τη χλοοκοπτική μηχανή όταν είστε υπό την επίδραση αλκοόλ ή ναρκωτικών ουσιών, ή όταν είστε άρρωστος(-η) ή κουρασμένος(-η). Πάντα να είστε σε επαγρύπνηση, να προσέχετε τι κάνετε και να χρησιμοποιείτε κοινή λογική.
- Αποφεύγετε τα επικίνδυνα περιβάλλοντα. Ποτέ μη χρησιμοποιήσετε τη χλοοκοπτική μηχανή σε υγρό ή βρεγμένο γρασίδι, ούτε στη βροχή. Να είστε πάντοτε σίγουροι για το που πατάτε, και να περπατάτε, μην τρέχετε ποτέ.
- Αν η χλοοκοπτική μηχανή παρουσιάσει ασυνήθιστους κραδασμούς, ελευθερώστε την μπάρα λειτουργίας, περιμένετε να σταματήσει η λεπίδα και στη συνέχεια διερευνήστε αμέσως την αιτία. Οι κραδασμοί είναι γενικά προειδοποίηση προβλήματος, δείτε το τμήμα **Οδηγός αντιμετώπισης προβλημάτων** για συμβουλές σε περίπτωση μη φυσιολογικών κραδασμών.
- Φοράτε πάντοτε κατάλληλα προστατευτικά ματιών και αναπνοής κατά τη χρήση της χλοοκοπτικής μηχανής.
- Η χρήση οποιουδήποτε αξεσουάρ ή εξαρτήματος που δεν συνιστάται για χρήση με αυτή τη χλοοκοπτική μηχανή, θα μπορούσε να είναι επικίνδυνη. Χρησιμοποιείτε μόνο αξεσουάρ εγκεκριμένα από την DeWALT.
- Ποτέ μην τεντώνετε υπερβολικά όταν χρησιμοποιείτε τη χλοοκοπτική μηχανή. Να εξασφαλίζετε πάντοτε σωστή στήριξη στα πόδια σας και καλή ισορροπία όταν χρησιμοποιείτε τη χλοοκοπτική μηχανή.
- Σε εδάφη με κλίση, να κουρεύετε κατά το πλάτος της κλίσης και ποτέ προς τα πάνω και κάτω. Επιδεικνύετε εξαιρετική προσοχή όταν αλλάζετε κατεύθυνση σε εδάφη με κλίση.
- Να προσέχετε για λακούβες, αυλάκια, πέτρες ή άλλα κρυμμένα αντικείμενα. Το ανώμαλο έδαφος μπορεί να προκαλέσει ατύχημα λόγω ολίσθησης και πτώσης. Τα ψηλά χόρτα μπορεί να κρύβουν εμπόδια.
- Μην κουρεύετε σε βρεγμένο γρασίδι ή υπερβολικά κεκλιμένα εδάφη. Η κακή στήριξη στα πόδια σας μπορεί να προκαλέσει ατύχημα λόγω ολίσθησης και πτώσης.
- Μην κουρεύετε κοντά σε γκρεμούς, χαντάκια ή πρανή. Μπορεί να παραπατήσετε ή να χάσετε την ισορροπία σας.
- Πάντοτε αφήνετε τη χλοοκοπτική μηχανή να κρυώσει πριν την αποθηκεύσετε.
- Τραβήξτε το φιλ από την πρίζα και αφαιρέστε το πακέτο μπαταρίας από το μηχανήμα. Βεβαιωθείτε ότι όλα τα κινούμενα τμήματα έχουν σταματήσει τελείως:
 - Όταν φεύγετε από το μηχανήμα.
 - Πριν καθαρίσετε απόφραξη.
 - Πριν τον έλεγχο, τον καθαρισμό ή την εργασία στη συσκευή.

Ασφάλεια τρίτων

- Η συσκευή αυτή δεν προορίζεται για χρήση από άτομα (περιλαμβανομένων παιδιών) με μειωμένες σωματικές, αισθητηριακές ή διανοητικές ικανότητες, ή με έλλειψη εμπειρίας και γνώσης, εκτός αν σε αυτά έχει παρασχεθεί από άτομο υπεύθυνο για την ασφάλειά τους επίβλεψη ή εκπαίδευση σχετικά με τη χρήση της συσκευής.

- Τα παιδιά πρέπει να επιτηρούνται για να εξασφαλίζεται ότι δεν παίζουν με τη συσκευή.
- Αφού χτυπήσει σε ξένο αντικείμενο. Επιθεωρήστε τη συσκευή για ζημιές και προβείτε σε επισκευές, όπως χρειάζεται.

Υπολειπόμενοι κίνδυνοι

Παρά την εφαρμογή των σχετικών κανονισμών ασφαλείας και την εφαρμογή διατάξεων ασφαλείας, ορισμένοι υπολειπόμενοι κίνδυνοι δεν μπορούν να αποφευχθούν. Αυτοί είναι:

- Τραυματισμοί από επαφή με οποιαδήποτε περιστρεφόμενα/κινούμενα μέρη.
- Τραυματισμοί κατά την αλλαγή οποιουδήποτε εξαρτημάτων, λεπίδων ή αξεσουάρ.
- Σωματικές βλάβες από παρατεταμένη χρήση εργαλείου. Όταν χρησιμοποιείτε οποιοδήποτε εργαλείο για παρατεταμένα χρονικά διαστήματα, να μην παραλείπετε με κανένα τρόπο να κάνετε τακτικά διαλείμματα.
- Βλάβη της ακοής.
- Κίνδυνοι στην υγεία που προκαλούνται από την εισπνοή σκόνης όταν χρησιμοποιείτε το εργαλείο (παράδειγμα:- όταν επεξεργάζεστε ξύλο, ειδικά δρυς, οξιά και MDF.)
- Ποτέ μην παίρνετε στα χέρια σας ή μεταφέρετε μια συσκευή όταν το μοτέρ της είναι σε λειτουργία.

Ηλεκτρική ασφάλεια

Ο ηλεκτρικός κινητήρας έχει σχεδιαστεί για λειτουργία μόνο σε μία τάση. Ελέγχετε πάντοτε εάν η τάση της μπαταρίας ανταποκρίνεται στην τάση που αναγράφεται στην πινακίδα με τα δεδομένα. Επίσης, βεβαιωθείτε ότι η τάση του φορτιστή αντιστοιχεί στην τάση του ηλεκτρικού δικτύου.



Ο φορτιστής της DeWALT διαθέτει διπλή μόνωση σύμφωνα με το πρότυπο EN60335. Κατά συνέπεια, δεν απαιτείται καλώδιο γείωσης.

Εάν το καλώδιο τροφοδοσίας υποστεί βλάβη, πρέπει να αντικατασταθεί από ειδικά διαμορφωμένο καλώδιο που διατίθεται μέσω της υπηρεσίας εξυπηρέτησης της DeWALT.

Χρήση προέκτασης

Δεν πρέπει να χρησιμοποιούνται προεκτάσεις εκτός και αν είναι απολύτως απαραίτητο. Χρησιμοποιήστε εγκεκριμένη προέκταση, κατάλληλη για την είσοδο ρεύματος του φορτιστή σας (ανατρέξτε στα **Τεχνικά δεδομένα**). Το ελάχιστο μέγεθος του αγωγού είναι 1 mm², ενώ το μέγιστο μήκος είναι 30 m. Όταν χρησιμοποιείτε καλώδιο σε ρολό, να ξετυλίγετε πάντοτε το καλώδιο εντελώς.

ΦΥΛΑΞΤΕ ΑΥΤΕΣ ΤΙΣ ΟΔΗΓΙΕΣ

Φορτιστές

Οι φορτιστές DeWALT δεν απαιτούν καμία ρύθμιση και έχουν σχεδιαστεί για να λειτουργούν όσο το δυνατόν πιο απλά.

Σημαντικές οδηγίες ασφαλείας για κάθε τύπο φορτιστή μπαταρίας

ΦΥΛΑΞΤΕ ΑΥΤΕΣ ΤΙΣ ΟΔΗΓΙΕΣ: Το παρόν εγχειρίδιο περιέχει σημαντικές οδηγίες ασφαλείας και λειτουργίας για συμβατούς φορτιστές μπαταριών (ανατρέξτε στα **Τεχνικά Στοιχεία**).

- Πριν χρησιμοποιήσετε το φορτιστή, διαβάστε όλες τις οδηγίες και τις επισημάνσεις προσοχής πάνω στο φορτιστή, το πακέτο μπαταριών και το προϊόν όπου χρησιμοποιείται το πακέτο μπαταριών.

ΠΡΟΕΙΔΟΠΟΙΗΣΗ: Κίνδυνος ηλεκτροπληξίας. Μην επιτρέψετε να εισέλθει οποιοδήποτε υγρό μέσα στο φορτιστή. Μπορεί να προκληθεί ηλεκτροπληξία.

ΠΡΟΕΙΔΟΠΟΙΗΣΗ: Συνιστούμε τη χρήση διάταξης προστασίας από ρεύμα διαρροής με διαβάθμιση έντασης ρεύματος διαρροής 30mA ή μικρότερη.

ΠΡΟΣΟΧΗ: Κίνδυνος εγκαυμάτων. Για να μειώσετε τον κίνδυνο τραυματισμού, φορτίζετε μόνο επαναφορτιζόμενες μπαταρίες DEWALT. Άλλοι τύποι μπαταριών μπορεί να εκραγούν προκαλώντας τραυματισμό και ζημιά.

ΠΡΟΣΟΧΗ: Τα παιδιά θα πρέπει να βρίσκονται υπό επίβλεψη ώστε να διασφαλίζεται ότι δεν παίζουν με τη συσκευή.

ΣΗΜΕΙΩΣΗ: Υπό ορισμένες συνθήκες, με το φορτιστή συνδεδεμένο στην παροχή ρεύματος, οι εκτεθειμένες επαφές φόρτισης μέσα στο φορτιστή μπορεί να βραχυκυκλωθούν από ξένο υλικό. Τα ξένα υλικά με αγώγιμες ιδιότητες, όπως είναι, αλλά χωρίς περιορισμό σε αυτά, το σύρμα τριψίματος, το αλουμινοχαρτό ή οποιαδήποτε συσώρευση μεταλλικών σωματιδίων, θα πρέπει να διατηρούνται μακριά από τις κοιλότητες των φορτιστών. Πάντα αποσυνδέετε το φορτιστή από την παροχή ρεύματος όταν δεν υπάρχει πακέτο μπαταριών στην κοιλότητα. Αποσυνδέετε το φορτιστή από την πρίζα πριν επιχειρήσετε να τον καθαρίσετε.

- **ΜΗΝ επιχειρήσετε να φορτίσετε το πακέτο μπαταριών με οποιοσδήποτε φορτιστές άλλους από τους αναφερόμενους στο παρόν εγχειρίδιο.** Ο φορτιστής και το πακέτο μπαταριών έχουν σχεδιαστεί ειδικά για να λειτουργούν μαζί.
- **Αυτοί οι φορτιστές δεν προορίζονται για χρήσεις άλλες από φόρτιση επαναφορτιζόμενων μπαταριών DEWALT.** Οποιαδήποτε άλλες χρήσεις μπορεί να προκαλέσουν κίνδυνο πυρκαγιάς και ελαφράς ή θανατηφόρου ηλεκτροπληξίας.
- **Μην εκθέσετε το φορτιστή σε βροχή ή χιόνι.**
- **Τραβάτε το φως και όχι το καλώδιο όταν αποσυνδέετε το φορτιστή.** Έτσι θα μειωθεί ο κίνδυνος ζημιάς στο φως και το καλώδιο.
- **Να βεβαιώνετε ότι το καλώδιο έχει διευθετηθεί έτσι ώστε να μην πατηθεί, να αποτελέσει αιτία παραπατήματος ή να υποβληθεί με άλλο τρόπο σε ζημιά ή καταπόνηση.**
- **Μη χρησιμοποιήσετε καλώδιο επέκτασης εκτός αν είναι απολύτως απαραίτητο.** Η χρήση ακατάλληλου καλωδίου επέκτασης θα μπορούσε να επιφέρει κίνδυνο πυρκαγιάς και ελαφράς ή θανατηφόρου ηλεκτροπληξίας.
- **Μην τοποθετείτε οποιοδήποτε αντικείμενο πάνω στο φορτιστή και μην τοποθετείτε το φορτιστή σε μαλακή επιφάνεια που θα μπορούσε να φράξει τα ανοίγματα αερισμού και να έχει ως αποτέλεσμα έντονη εσωτερική θέρμανση.** Τοποθετείτε το φορτιστή μακριά από οποιαδήποτε

πηγή θερμότητας. Ο φορτιστής αερίζεται μέσω ανοιγμάτων στο πάνω και στο κάτω μέρος του περιβλήματος.

- **Μη χρησιμοποιήσετε το φορτιστή αν το καλώδιο ή το φως του έχει υποστεί ζημιά—** φροντίστε να αντικατασταθούν άμεσα.
- **Μη χρησιμοποιήσετε το φορτιστή αν έχει δεχτεί δυνατό χτύπημα, έχει πέσει ή αν έχει υποστεί ζημιά με οποιοδήποτε άλλο τρόπο.** Παραδώστε τον σε εξουσιοδοτημένο κέντρο σέρβις.
- **Μην αποσυναρμολογήσετε το φορτιστή. Παραδώστε τον σε εξουσιοδοτημένο κέντρο σέρβις όταν απαιτείται σέρβις ή επισκευή.** Η λανθασμένη συναρμολόγηση μπορεί να έχει ως αποτέλεσμα κίνδυνο ελαφράς ή θανατηφόρου ηλεκτροπληξίας ή πυρκαγιάς.
- Σε περίπτωση που το καλώδιο ρεύματος έχει υποστεί ζημιά, αυτό πρέπει να αντικατασταθεί άμεσα από τον κατασκευαστή, τον αντιπρόσωπό του για σέρβις ή άτομο με παρόμοια εξειδίκευση, ώστε να αποτραπεί οποιοσδήποτε κίνδυνος.
- **Αποσυνδέστε το φορτιστή από την πρίζα πριν επιχειρήσετε οποιοδήποτε καθαρισμό. Έτσι θα μειωθεί ο κίνδυνος ηλεκτροπληξίας.** Με την αφαίρεση του πακέτου μπαταριών δεν μειώνεται αυτός ο κίνδυνος.
- **ΠΟΤΕ** μην επιχειρήσετε να συνδέσετε 2 φορτιστές μαζί.
- **Ο φορτιστής έχει σχεδιαστεί για να λειτουργεί με κανονικό οικιακό ρεύμα 230 V. Μην επιχειρήσετε να τον χρησιμοποιήσετε με οποιαδήποτε άλλη τάση.** Αυτό δεν ισχύει για το φορτιστή οχήματος.







Φόρτιση μιας μπαταρίας (Εικ. [Fig.] B)

1. Συνδέστε το φορτιστή σε κατάλληλη πρίζα πριν τοποθετήσετε το πακέτο μπαταρίας.
2. Εισάγετε το πακέτο μπαταρίας **19** μέσα στο φορτιστή και βεβαιωθείτε ότι το πακέτο μπαταρίας έχει τερματίσει πλήρως στην κανονική του θέση μέσα στο φορτιστή. Η κόκκινη λυχνία (φόρτισης) θα αναβοσβήνει επανειλημμένα υποδηλώνοντας ότι έχει αρχίσει η διαδικασία φόρτισης.
3. Η φόρτιση έχει ολοκληρωθεί όταν το κόκκινο φως είναι μόνιμα αναμμένο. Τότε το πακέτο μπαταρίας είναι πλήρως φορτισμένο και μπορείτε να το χρησιμοποιήσετε άμεσα ή να το αφήσετε τοποθετημένο στο φορτιστή. Για να αφαιρέσετε το πακέτο μπαταρίας από το φορτιστή, πατήστε το κουμπί ασφάλισης της μπαταρίας **20** στο πακέτο μπαταρίας.

ΣΗΜΕΙΩΣΗ: Για να εξασφαλίσετε μέγιστη απόδοση και μέγιστη ωφέλιμη ζωή των πακέτων μπαταριών λιθίου-ϊόντων, φορτίστε πλήρως το πακέτο μπαταρίας πριν την πρώτη χρήση.

Λειτουργία του φορτιστή

Ανατρέξτε στις παρακάτω ενδείξεις σχετικά με την κατάσταση φόρτισης του πακέτου μπαταρίας.

Ενδείξεις φόρτισης	
 φορτίζει	
 πλήρως φορτισμένο	
 καθυστέρηση θερμού/ψυχρού πακέτου μπαταριών*	

*Στη διάρκεια αυτής της διαδικασίας, η κόκκινη λυχνία θα συνεχίσει να αναβοσβήνει, αλλά θα είναι αναμμένη μια κίτρινη ενδεικτική λυχνία. Αφού η μπαταρία φθάσει σε κατάλληλη θερμοκρασία, η κίτρινη λυχνία θα σβήσει και ο φορτιστής θα συνεχίσει τη διαδικασία φόρτισης.

Ο/Οι συμβατός(-οι) φορτιστής(-ές) δεν θα φορτίσουν μια μπαταρία που παρουσιάζει βλάβη. Ο φορτιστής θα υποδηλώσει τη βλάβη μπαταρίας μη ανάβοντας καθόλου τη λυχνία ή εμφανίζοντας την ακολουθία αναβοσβήσιματος: πρόβλημα μπαταριών ή φορτιστή.

ΣΗΜΕΙΩΣΗ: Αυτό θα μπορούσε να σημαίνει πρόβλημα με φορτιστή.

Αν ο φορτιστής υποδηλώνει πρόβλημα, δώστε το φορτιστή και το πακέτο μπαταριών για έλεγχο σε εξουσιοδοτημένο κέντρο σέρβις.

Καθυστερηση θερμου/ψυχρου πακετου μπαταρίας

Αν ο φορτιστής ανιχνεύσει μπαταρία με υπερβολικά υψηλή ή χαμηλή θερμοκρασία, ξεκινά αυτόματα μια Καθυστερήση θερμού/ψυχρού πακέτου μπαταρίας, αναστέλλοντας τη φόρτιση έως ότου η μπαταρία έχει φθάσει σε κατάλληλη θερμοκρασία. Κατόπιν, ο φορτιστής αρχίζει αυτόματα τη φόρτιση του πακέτου. Αυτή η λειτουργία διασφαλίζει τη μέγιστη διάρκεια ζωής της μπαταρίας.

ο μπαταρίας μη ανάβοντας λυχνία ή εμφανίζοντας ένα μοτίβο αναβοσβήσιματος που αντιστοιχεί σε μήνυμα αντικαταστήστε το πακέτο μπαταρίας. Το πακέτο μπαταριών θα φορτίζεται σε αυτή τη μικρότερη ταχύτητα σε όλη τον κύκλο φόρτισης και δεν θα επιστρέψει στη μέγιστη ταχύτητα φόρτισης ακόμα και αν η μπαταρία θερμανθεί.

Ο φορτιστής DCB115 είναι εξοπλισμένος με εσωτερικό ανεμιστήρα σχεδιασμένο να ψυχει το πακέτο μπαταρίας. Ο ανεμιστήρας θα ενεργοποιείται αυτόματα όταν χρειάζεται να ψυχθεί το πακέτο μπαταρίας. Σε καμία περίπτωση μη χρησιμοποιήσετε το φορτιστή αν ο ανεμιστήρας δεν λειτουργεί σωστά ή αν είναι φραγμένες οι οχισμές αερισμού. Μην επιτρέψετε την είσοδο ξένων αντικειμένων στο εσωτερικό του φορτιστή.

Ηλεκτρονικό Σύστημα Προστασίας

Τα εργαλεία XR Li-Ion (λιθίου-ιόντων) έχουν σχεδιαστεί με Ηλεκτρονικό Σύστημα Προστασίας το οποίο προστατεύει τη μπαταρία από υπερφόρτωση, υπερθέρμανση ή βαθιά εκφόρτιση.

Το εργαλείο θα απενεργοποιηθεί αυτόματα αν ενεργοποιηθεί το ηλεκτρονικό σύστημα προστασίας. Αν συμβεί αυτό, τοποθετήστε τη μπαταρία λιθίου-ιόντων στο φορτιστή έως ότου φορτιστεί πλήρως.

Στερέωση στον τοίχο

Αυτοί οι φορτιστές έχουν σχεδιαστεί να μπορούν α στερεωθούν σε τοίχο ή να στέκονται όρθιοι πάνω σε τραπέζι ή επιφάνεια εργασίας. Αν πρόκειται να στερεωθεί σε τοίχο, τοποθετήστε το φορτιστή κοντά σε πρίζα ρεύματος και μακριά από γωνίες ή άλλα εμπόδια που μπορεί να εμποδίζουν τη ροή του αέρα. Χρησιμοποιήστε την πίσω πλευρά του φορτιστή ως πρότυπο για τον καθορισμό της θέσης των βιδών στερέωσης στον τοίχο. Στερεώστε το φορτιστή με ασφάλεια χρησιμοποιώντας βίδες

γυψοσανίδας (αγοράζονται ξεχωριστά) μήκους τουλάχιστον 25,4 mm με κεφαλή βίδας διαμέτρου τουλάχιστον 7–9 mm, βιδωμένες σε ξύλο σε βέλτιστο βάθος με τρόπο ώστε κάθε βίδα να προεξέχει περίπου 5,5 mm Ευθυγραμμίστε τις εγκοπές στην πίσω πλευρά του φορτιστή με τις βίδες που προεξέχουν και συμπλέξτε τις βίδες πλήρως μέσα στις εγκοπές.

Οδηγίες καθαρισμου του φορτιστη



ΠΡΟΕΙΔΟΠΟΙΗΣΗ: Κίνδυνος ηλεκτροπληξίας.

Αποσυνδέετε το φορτιστή από την πρίζα ρεύματος

ΑC πριν τον καθαρισμό. Οι ρύποι και το γράσο

μπορούν να αφαιρεθούν από τις εξωτερικές επιφάνειες του φορτιστή με χρήση ενός πανιού ή μιας μαλακής, μη μεταλλικής βούρτσας. Μην χρησιμοποιείτε νερό ή οποιοδήποτε καθαριστικά διαλύματα. Ποτέ μην αφήσετε οποιοδήποτε υγρό να εισέλθει στο εργαλείο. Ποτέ μη βυθίσετε κανένα μέρος του εργαλείου σε υγρό.

Μπαταρία

Σημαντικές οδηγίες ασφαλείας για κάθε τύπο μπαταρίας

Όταν παραγγέλνετε εφεδρικές μπαταρίες, φροντίστε να συμπεριλάβετε τον αριθμό καταλόγου και την τάση.

Η μπαταρία δεν είναι πλήρως φορτισμένη όταν αφαιρείται από τη συσκευασία της. Προτού χρησιμοποιήσετε την μπαταρία και τον φορτιστή, διαβάστε τις παρακάτω πληροφορίες ασφαλείας. Στη συνέχεια, ακολουθήστε τις διαδικασίες φόρτισης που περιγράφονται.

ΔΙΑΒΑΣΤΕ ΟΛΕΣ ΤΙΣ ΟΔΗΓΙΕΣ

- **Μη φορτίσετε ή χρησιμοποιήσετε μπαταρία σε εκρηκτική ατμόσφαιρα, όπως με παρουσία εύφλεκτων υγρών, αερίων ή σκόνης.** Η εισαγωγή ή αφαίρεση της μπαταρίας από το φορτιστή μπορεί να προκαλέσει ανάφλεξη της σκόνης ή των αναθυμιάσεων.
- **Ποτέ μην αναγκάσετε το πακέτο μπαταριών να εισέλθει με τη βία στο φορτιστή. Μην τροποποιήσετε το πακέτο μπαταριών με οποιοδήποτε τρόπο για να ταιριάζει με μη συμβατό φορτιστή, γιατί το πακέτο μπαταριών μπορεί να σπάσει προκαλώντας σοβαρό τραυματισμό.**
- Φορτίζετε τα πακέτα μπαταριών μόνο σε φορτιστές DEWALT.
- **ΜΗΝ** πιτσιλίζετε ή βυθίζετε σε νερό ή άλλα υγρά.
- **Μην αποθηκεύετε ή χρησιμοποιείτε το εργαλείο και το πακέτο μπαταριών σε θεσίες όπου η θερμοκρασία μπορεί να φθάσει ή να υπερβεί τους 40 °C (104 °F) (όπως έξω από καλυμμένα μέρη ή σε μεταλλικά κτίρια το καλοκαίρι).**
- **Μην αποτεφρώσετε την μπαταρία ακόμη και εάν έχει υποστεί σοβαρή ζημιά ή έχει φθαρεί εντελώς.** Σε περίπτωση πυρκαγιάς, η μπαταρία μπορεί να εκραγεί. Κατά την καύση μπαταριών ιόντων λιθίου δημιουργούνται τοξικές αναθυμιάσεις και υλικά.
- **Εάν το περιεχόμενο της μπαταρίας έρθει σε επαφή με το δέρμα, ξεπλύνετε αμέσως την περιοχή με ήπιο σαπούνι και νερό.** Εάν το υγρό της μπαταρίας εισέλθει στα μάτια, ξεπλύνετε με άφθονο νερό επί 15 λεπτά ή έως ότου σταματήσει ο ερεθισμός. Εάν η ιατρική βοήθεια είναι απαραίτητη, ο

ηλεκτρολύτης της μπαταρίας αποτελείται από ένα μίγμα υγρών οργανικών υδρογονανθράκων και αλάτων λιθίου.

- **Τα περιεχόμενα των κυψελών μιας ανοιχτής μπαταρίας μπορούν να προκαλέσουν ερεθισμό του αναπνευστικού συστήματος.** Αναπνεύστε καθαρό αέρα. Εάν τα συμπτώματα επιμένουν, ζητήστε ιατρική βοήθεια.



ΠΡΟΕΙΔΟΠΟΙΗΣΗ: Κίνδυνος εγκαυμάτων. Το υγρό της μπαταρίας ενδέχεται να είναι εύφλεκτο εάν εκτεθεί σε σπινθήρα ή φλόγα.



ΠΡΟΕΙΔΟΠΟΙΗΣΗ: Ποτέ μην επιχειρήσετε να ανοίξετε το πακέτο μπαταριών για οποιονδήποτε λόγο. Αν το περιβλήμα του πακέτου μπαταριών είναι ραγισμένο ή έχει υποστεί ζημιά, μην εισάγετε το πακέτο στο φορτιστή. Μην συνθλίψετε, ρίξετε κάτω ή προσεξήσετε ζημιά στο πακέτο μπαταριών. Μην χρησιμοποιήσετε πακέτο μπαταριών ή φορτιστή που έχει δεχθεί ισχυρό χτύπημα, έχει πέσει, έχει πατηθεί από όχημα ή έχει υποστεί ζημιά με οποιονδήποτε τρόπο (π.χ τρουπηθεί με καρφί, χτυπηθεί με σφυρί, πατηθεί). Μπορεί να προκληθεί ελαφρά ή θανατηφόρος ηλεκτροπληξία. Τα πακέτα μπαταριών που έχουν υποστεί ζημιά θα πρέπει να παραδίδονται στο κέντρο σέρβις για ανακύκλωση.



ΠΡΟΕΙΔΟΠΟΙΗΣΗ: Κίνδυνος πυρκαγιάς. Μην αποθηκεύετε ή μεταφέρετε το πακέτο μπαταρίας με τρόπο ώστε μεταλλικά αντικείμενα να μπορούν να έρθουν σε επαφή με εκτεθειμένους ακροδέκτες μπαταρίας. Για παράδειγμα, μην τοποθετείτε το πακέτο μπαταρίας μέσα σε ποδιές, τσέπες, εργαλειοθήκες, κουτιά μεταφοράς προϊόντων, συρτάρια κλπ. μαζί με μη στερεωμένα καρφιά, βίδες, κλειδιά κλπ.



ΠΡΟΣΟΧΗ: Όταν δεν χρησιμοποιείται το εργαλείο, τοποθετείτε το με την πλευρά του σε σταθερή επιφάνεια, όπου δεν θα αποτελέσει κίνδυνο λόγω παραπατήματος ή πτώσης. Ορισμένα εργαλεία με μεγάλα πακέτα μπαταριών μπορούν να στέκονται όρθια πάνω στο πακέτο μπαταριών αλλά μπορεί να πέσουν εύκολα αν σπρωχτούν.

Μεταφορά



ΠΡΟΕΙΔΟΠΟΙΗΣΗ: Κίνδυνος πυρκαγιάς. Η μεταφορά μπαταριών μπορεί ενδοχόμενες να γίνει αιτία πυρκαγιάς αν οι πόλοι της μπαταρίας έρθουν κατά λάθος σε επαφή με αγώγιμα υλικά. Κατά την μεταφορά μπαταριών να βεβαιώνετε ότι οι πόλοι των μπαταριών είναι προστατευμένοι και καλά μονωμένοι από υλικά που θα μπορούσαν να έρθουν σε επαφή μαζί τους και να προκαλέσουν βραχυκύκλωμα.

Οι μπαταρίες DEWALT συμμορφώνονται με όλους τους εφαρμοσίμους κανονισμούς μεταφορών προϊόντων, όπως αυτοί καθορίζονται από τα βιομηχανικά και νομικά πρότυπα, στα οποία περιλαμβάνονται ο Συστάσεις των Ηνωμένων Εθνών σχετικά με τη μεταφορά επικίνδυνων αγαθών, οι κανονισμοί μεταφορές επικίνδυνων αγαθών της Διεθνούς Ένωσης Αερομεταφορών (IATA), οι διεθνείς ναυτιλιακοί κανονισμοί περί επικίνδυνων αγαθών (IMDG) και η Ευρωπαϊκή συμφωνία για τις διεθνείς οδικές μεταφορές επικίνδυνων αγαθών (ADR). Τα στοιχεία και οι μπαταρίες λιθίου-iónτων έχουν δοκιμαστεί

σύμφωνα με το τμήμα 38,3 του Εγχειριδίου και κρητηρίων δοκιμών των συστάσεων των Ηνωμένων Εθνών σχετικά με τη μεταφορά επικίνδυνων αγαθών.

Στις περισσότερες περιπτώσεις, η μεταφορά πακέτου μπαταρίας DEWALT δεν θα εμπίπτει στην ταξινόμηση ενός πλήρως ελεγχόμενου Επικίνδυνου υλικού Κλάσης 9. Γενικά, μόνο μεταφορές που περιέχουν μπαταρία λιθίου-iónτων με ονομαστική τιμή ενέργειας μεγαλύτερη από 100 βατώρες (Wh) θα απαιτεί να γίνονται ως πλήρως ελεγχόμενα φορτία Κλάσης 9. Σε όλες τις μπαταρίες λιθίου-iónτων, η ονομαστική τιμή σε βατώρες επισμαίνεται πάνω στη συσκευασία. Επιπλέον, λόγω κανονιστικών περιπλοκών, η DEWALT δεν συνιστά τη μεταφορά δι' αέρος ξεχωριστών πακέτων μπαταριών λιθίου-iónτων, ανεξάρτητα από την ονομαστική τιμή βατωρών. Οι μεταφορές εργαλείων που περιέχουν μπαταρίες (συνδυασμένα κιτ) μπορούν να γίνουν δι' αέρος ως εξαίρεση αν η ονομαστική τιμή σε βατώρες του πακέτου μπαταρίας δεν είναι μεγαλύτερη από 100 Wh.

Ανεξάρτητα από το αν μια αποστολή θεωρείται εξαιρούμενη ή πλήρως ρυθμιζόμενη, αποτελεί ευθύνη του αποστολέα να λάβει υπόψη του τους πιο πρόσφατους κανονισμούς για τις απαιτήσεις συσκευασίας, σήμανσης και τεκμηρίωσης.

Οι πληροφορίες που παρέχονται στην παρούσα ενότητα του εγχειριδίου, παρέχονται καλή τη πίστη και πιστεύεται ότι είναι ακριβείς κατά το χρόνο της σύνταξης του εγγράφου. Ωστόσο δεν παρέχεται καμία εγγύηση, ρητή ή συναγόμενη. Αποτελεί ευθύνη του αγοραστή να βεβαιωθεί ότι οι δραστηριότητες του συμμορφώνονται με τους εφαρμοστέους κανονισμούς.

Μεταφορά της Μπαταρίας FLEXVOLT™

Η μπαταρία DEWALT FLEXVOLT™ διαθέτει δύο καταστάσεις:

Χρήσης και Μεταφοράς.

Κατάσταση Χρήσης: Όταν η μπαταρία FLEXVOLT™ δεν έχει τοποθετηθεί σε προϊόν ή έχει τοποθετηθεί σε προϊόν DEWALT 18 V, θα λειτουργεί σαν μπαταρία 18 V. Όταν η μπαταρία FLEXVOLT™ έχει τοποθετηθεί σε προϊόν 54 V ή 108 V (δύο μπαταριών των 54 V), θα λειτουργεί σαν μπαταρία 54 V.

Κατάσταση Μεταφοράς: Όταν έχει τοποθετηθεί το καπάκι στην μπαταρία FLEXVOLT™, η μπαταρία είναι σε κατάσταση μεταφοράς. Φυλάξτε το καπάκι για την περίπτωση μεταφοράς.

Όταν είναι σε κατάσταση Μεταφοράς, οι σειρές των κυψελών είναι ηλεκτρικά αποσυνδεδεμένες μέσα στο πακέτο μπαταρίας, με αποτέλεσμα να θεωρείται ως 3 μπαταρίες με χαμηλότερη ονομαστική τιμή βατωρών (Wh) αντί για 1 μπαταρία με υψηλότερη ονομαστική τιμή βατωρών. Αυτή η αυξημένη ποσότητα των 3 μπαταριών με τη μειωμένη ονομαστική τιμή βατωρών μπορεί να κάνει εφικτή την εξαίρεση του πακέτου μπαταριών από ορισμένους κανονισμούς μεταφορών που επιβάλλονται στις μπαταρίες με υψηλότερη ονομαστική τιμή βατωρών.

Για παράδειγμα, η τιμή Wh Μεταφοράς μπορεί να είναι 3 x 36 Wh, που σημαίνει 3 μπαταρίες των 36 Wh

Παράδειγμα σήμανσης χρήσης και μεταφοράς στην ετικέτα

 Use: 108 Wh
 Transport: 3x36 Wh

η μία. Η τιμή Wh Χρήσης μπορεί να είναι 108 Wh (υπονοείται 1 μπαταρία).

Συστάσεις για την αποθήκευση

1. Το καλύτερο μέρος αποθήκευσης είναι ένα δροσερό και στεγνό μέρος, μακριά από το άμεσο ηλιακό φως και την υπερβολική ζέστη ή κρύο. Για βέλτιστη απόδοση και διάρκεια ζωής, αποθηκεύετε τις μπαταρίες σε θερμοκρασία δωματίου όταν δεν τις χρησιμοποιείτε.
2. Για μεγάλο χρόνο φύλαξης, για τα καλύτερα αποτελέσματα συνιστάται να αποθηκεύετε το πακέτο μπαταριών πλήρως φορτισμένο, σε δροσερό, ξηρό μέρος, εκτός του φορτιστή.

ΣΗΜΕΙΩΣΗ: Τα πακέτα μπαταριών δεν θα πρέπει να αποθηκεύονται τελείως εκφορτισμένα. Το πακέτο μπαταριών θα χρειαστεί να επαναφορτιστεί πριν τη χρήση.

ΠΑΚΕΤΑ ΜΠΑΤΑΡΙΩΝ ΜΕ ΕΝΔΕΙΞΗ ΕΠΙΠΕΔΟΥ ΦΟΡΤΙΣΗΣ (ΕΙΚ. C)

Ορισμένα πακέτα μπαταριών DEWALT περιλαμβάνουν ένδειξη επιπέδου φόρτισης με τρεις πράσινες λυχνίες LED που υποδηλώνουν το επίπεδο φόρτισης που απομένει στο εκάστοτε πακέτο μπαταρίας.

Η ένδειξη επιπέδου φόρτισης είναι μια προσεγγιστική ένδειξη της φόρτισης που υπολείπεται στο πακέτο μπαταρίας, σύμφωνα με τα εξής:



Για να ενεργοποιήσετε την ένδειξη επιπέδου φόρτισης, πατήστε και κρατήστε πατημένο το κουμπί ένδειξης επιπέδου φόρτισης. Θα ανάψει ένας συνδυασμός των τριών πράσινων λυχνιών LED που είναι ενδεικτικός του επιπέδου του φορτίου που απομένει. Όταν το επίπεδο φόρτισης της μπαταρίας είναι κάτω από το χρησιμοποιήσιμο όριο, η ένδειξη επιπέδου φόρτισης δεν θα ανάψει και η μπαταρία θα χρειαστεί να επαναφορτιστεί.

ΣΗΜΕΙΩΣΗ: Η ένδειξη επιπέδου φόρτισης είναι απλά ενδεικτική του φορτίου που έχει απομένει στο πακέτο μπαταριών. Δεν δείχνει τη λειτουργικότητα του εργαλείου και υπόκειται σε μεταβολές βάσει των εξαρτημάτων του προϊόντος, της θερμοκρασίας και της εφαρμογής του τελικού χρήστη.

Ετικέτες στο φορτιστή και την μπαταρία

Επιπλέον των εικονογραμμάτων που χρησιμοποιούνται στο εγχειρίδιο αυτό, οι ετικέτες πάνω στο φορτιστή και στο πακέτο μπαταριών μπορεί να δείχνουν τα εξής εικονογράμματα:



Διαβάστε το εγχειρίδιο οδηγιών πριν από τη χρήση.



Ανατρέξτε στα **Τεχνικά δεδομένα** για το χρόνο φόρτισης.



Μην αγγίζετε με αγωγή αντικείμενα.



Μη φορτίζετε κατεστραμμένες μπαταρίες.



Να μην εκτίθεται σε νερό.



Φροντίστε για την άμεση αντικατάσταση τυχόν ελαττωματικών καλωδίων.



Η φόρτιση να γίνεται μόνο σε θερμοκρασία από 4 °C έως 40 °C.



Μόνο για χρήση σε εσωτερικό χώρο.



Απορρίψτε την μπαταρία με φιλικό προς το περιβάλλον τρόπο.



Φορτίζετε τα πακέτα μπαταριών DEWALT μόνο με τους προβλεπόμενους φορτιστές DEWALT. Η φόρτιση πακέτων μπαταριών άλλων από τις προβλεπόμενες μπαταρίες DEWALT με χρήση φορτιστή DEWALT μπορεί να προκαλέσει έκρηξη τους ή άλλες επικίνδυνες καταστάσεις.



Μην πετάτε το πακέτο μπαταριών σε φωτιά.



ΧΡΗΣΗ (χωρίς καπάκι μεταφοράς). Παράδειγμα: Η τιμή Wh είναι 108 Wh (1 μπαταρία με 108 Wh).



ΜΕΤΑΦΟΡΑ (με ενσωματωμένο καπάκι μεταφοράς). Παράδειγμα: Η τιμή Wh είναι 3 x 36 Wh (3 μπαταρίες των 36 Wh).

Τύπος μπαταριών

Το εργαλείο DCMW564 λειτουργεί με πακέτο μπαταρίας των 18V.

Για βέλτιστα αποτελέσματα χρησιμοποιήστε DCB184, DCB546 ή DCB547

Για περισσότερες πληροφορίες ανατρέξτε στα **Τεχνικά δεδομένα**.

Περιεχόμενα συσκευασίας

Στη συσκευασία περιέχεται:

- 1 Χλοοκοπτική μηχανή
- 1 Φορτιστή
- 1 Σάκο συλλογής γρασιδιού
- 1 Πώμα τεμαχισμού
- 1 Κλειδί ασφαλείας
- 1 Πακέτο μπαταρίας Li-Ion (C1, D1, L1, M1, P1, S1, T1, X1 μοντέλα)
- 2 Πακέτα μπαταριών Li-Ion (C2, D2, L2, M2, P2, S2, T2, X2 μοντέλα)

3 Πακέτα μπαταριών Li-Ion (C3, D3, L3, M3, P3, S3, T3, X3 μοντέλα)

1 Εγχειρίδιο οδηγιών

ΣΗΜΕΙΩΣΗ: Οι μπαταρίες, οι φορτιστές και τα κουτιά μεταφοράς δεν περιλαμβάνονται στα μοντέλα N. Οι μπαταρίες και οι φορτιστές δεν περιλαμβάνονται στα μοντέλα NT. Τα μοντέλα B περιλαμβάνουν μπαταρίες Bluetooth®.

ΣΗΜΕΙΩΣΗ: Το σήμα και τα λογότυπα Bluetooth® είναι κατατεθέντα εμπορικά σήματα ιδιοκτησίας της Bluetooth®, SIG, Inc. και οποιαδήποτε χρήση αυτών των σημάτων από την DEWALT γίνεται κατόπιν άδειας. Άλλα εμπορικά σήματα και εμπορικές ονομασίες ανήκουν στους αντίστοιχους ιδιοκτήτες τους.

- Ελέγξτε για τυχόν ζημιές στο εργαλείο, στα τμήματα ή τα παρελκόμενα, οι οποίες μπορεί να συνέβησαν κατά τη διάρκεια της μεταφοράς.
- Πριν από τη χρήση, αφιερώστε χρόνο για να διαβάσετε προσεκτικά και να κατανοήσετε το παρόν εγχειρίδιο.

Ενδείξεις επάνω στο εργαλείο

Επάνω στο εργαλείο εμφανίζονται τα παρακάτω εικονογράμματα:



Διαβάστε το εγχειρίδιο οδηγιών πριν από τη χρήση.



Φοράτε προστατευτικά για τα μάτια.



Προσέχετε τις αιχμηρές λεπίδες. Οι λεπίδες συνεχίζουν να περιστρέφονται και μετά την απενεργοποίηση του μοτέρ. Αφαιρέστε τη διάταξη απενεργοποίησης πριν τη συντήρηση ή αν υποστεί ζημιά το καλώδιο.



Προσέχετε για τυχόν αντικείμενα που εκσφενδονίζονται. Μην αφήνετε να πλησιάσουν άλλα άτομα στην περιοχή κοπής.



Ηχητική ισχύς εγγυημένη σύμφωνα με την Οδηγία 2000/14/EK.



Μην εκθέσετε τον εξοπλισμό στη βροχή.



Οι λεπίδες συνεχίζουν να κινούνται και μετά την απενεργοποίηση της μηχανής.

Θεση Κωδικου Ημερομηνιας (Εικ. G)

Ο κωδικός ημερομηνίας **35**, ο οποίος περιλαμβάνει επίσης το έτος κατασκευής, είναι τυπωμένος επάνω στο περίβλημα. Παράδειγμα:

2018 XX-XX

Έτος κατασκευής

Περιγραφή (εικ. A)



ΠΡΕΙΔΟΠΟΙΗΣΗ: Μην τροποποιήσετε ποτέ το ηλεκτρικό εργαλείο ή οποιοδήποτε τμήμα του. Μπορεί να προκληθεί βλάβη ή προσωπικός τραυματισμός.

- 1 Κουτί διακοπή ενεργοποίησης- απενεργοποίησης
- 2 Κουμπί ενεργοποίησης- απενεργοποίησης
- 3 Κλειδί ασφαλείας
- 4 Λαβή
- 5 Λαβή λειτουργίας
- 6 Ασφαλίσεις λαβής
- 7 Στηρίγματα λαβής
- 8 Οπές συγκράτησης λαβής για φύλαξη
- 9 Κάλυμμα διαμερίσματος μπαταρίας
- 10 Μοχλός ρύθμισης ύψους κοπής
- 11 Κάλυμμα πίσω πόρτας
- 12 Σάκος συλλογής γρασιδιού
- 13 Λαβή σάκου συλλογής γρασιδιού
- 14 Πάνω λαβή μεταφοράς
- 15 Κάτω λαβή μεταφοράς

Προοριζόμενη Χρηση

Αυτή η χλοοκοπτική μηχανή έχει σχεδιαστεί για επαγγελματικές εφαρμογές κουρέματος γκαζόν.

Να **ΜΗ** χρησιμοποιείται σε συνθήκες υγρασίας ή όταν υπάρχουν εύφλεκτα υγρά ή αέρια.

Αυτή η χλοοκοπτική μηχανή είναι μια επαγγελματική συσκευή φροντίδας γκαζόν.

ΜΗΝ αφήνετε τα παιδιά να έρχονται σε επαφή με το εργαλείο. Απαιτείται επίβλεψη όταν το εργαλείο αυτό χρησιμοποιείται από μη έμπειρους χειριστές.

ΣΥΝΑΡΜΟΛΟΓΗΣΗ ΚΑΙ ΡΥΘΜΙΣΕΙΣ



ΚΙΝΔΥΝΟΣ: Για να μειώσετε τον κίνδυνο σοβαρού τραυματισμού, απενεργοποιείτε τη μονάδα, αφαιρέτε το κλειδί ασφαλείας και αφαιρέτε τα πακέτα μπαταρίας πριν τη συναρμολόγηση, πριν κάνετε οποιαδήποτε ρυθμίσεις ή πριν αφαιρέσετε/τοποθετήσετε προσαρτήματα ή αξεσουάρ. Τυχόν αθλήτητη εκκίνηση μπορεί να προκαλέσει τραυματισμό.

Προσαρμογή ύψους λαβής (Εικ. D, E)

Η χλοοκοπτική σας μηχανή παραδίδεται σε κατάσταση φύλαξης. Θα χρειαστείτε να ρυθμίσετε τη λαβή στη θέση λειτουργίας πριν συνεχίσετε.

1. Για να απασφαλίσετε τη λαβή **4** από τη θέση φύλαξης, τραβήξτε και σωστρέψτε κατά μισή στροφή τις δύο ασφαλίσεις λαβής **6** που βρίσκονται και στις δύο πλευρές της λαβής όπως δείχνει η Εικ. D.
2. Ανυψώστε τη λαβή στη θέση λειτουργίας.
3. Εντοπίστε τις δύο οπές συγκράτησης λαβής **16** που βρίσκονται στα στηρίγματα της λαβής **7** όπως δείχνει η Εικ. E.
4. Προσαρμόστε τη λαβή στη θέση που είναι η πιο κατάλληλη για το χειριστή και ασφαλίστε τη λαβή στη θέση της αποσυστρέφοντας τις ασφαλίσεις λαβής **6** και επιτρέποντάς τους να ασφαλιστούν στις επιθυμητές οπές συγκράτησης.

Σάκος συλλογής γρασιδιού (Εικ. F, G)



ΚΙΝΔΥΝΟΣ: Αφαιρείτε το κλειδί ασφαλείας και τα πακέτα μπαταρίας πριν αφαιρέσετε το ένθετο τεμαχισμού και όταν ανοίξετε το κάλυμμα της πίσω πόρτας και εγκαθιστάτε το σάκο.

- Βεβαιωθείτε ότι το ένθετο τεμαχισμού **22** (Εικ. G) έχει αφαιρεθεί από τη χλοοκοπτική μηχανή πριν προχωρήσετε στο βήμα 2.
- Ανυψώστε το κάλυμμα **11** της πίσω πόρτας και τοποθετήστε το σάκο συλλογής γρασιδιού **12** πάνω στη χλοοκοπτική μηχανή ώστε τα άγκιστρα **18** του σάκου να στηρίζονται πάνω στα ωτία **21** όπως δείχνει η Εικ. F. Κατόπιν κατεβάστε το κάλυμμα της πίσω πόρτας.

Ένθετο τεμαχισμού γρασιδιού (Εικ. A, G)



ΚΙΝΔΥΝΟΣ: Αφαιρείτε το κλειδί ασφαλείας και τα πακέτα μπαταρίας πριν αφαιρέσετε το σάκο συλλογής, και όταν τοποθετείτε το ένθετο τεμαχισμού.

- Βεβαιωθείτε ότι δεν είναι τοποθετημένος ο σάκος συλλογής γρασιδιού **12** πριν προχωρήσετε στο βήμα 2.
- Ανυψώστε το κάλυμμα της πίσω πόρτας **11** και εισάγετε το ένθετο τεμαχισμού **22** πλήρως μέσα στη χλοοκοπτική μηχανή όπως δείχνει η Εικ. G.
- Βεβαιωθείτε ότι το κάλυμμα της πίσω πόρτας είναι κάτω, πριν ενεργοποιήσετε τη χλοοκοπτική μηχανή.

Οπίσθια εξαγωγή



ΚΙΝΔΥΝΟΣ: Αφαιρείτε το κλειδί ασφαλείας και τα πακέτα μπαταρίας πριν αφαιρέσετε το σάκο συλλογής και το ένθετο τεμαχισμού.

- Για να χρησιμοποιήσετε τη χλοοκοπτική μηχανή σε λειτουργία οπίσθιας εξαγωγής, αφαιρέστε και το σάκο και το ένθετο τεμαχισμού.
- Βεβαιωθείτε ότι το κάλυμμα της πίσω πόρτας είναι κάτω, για τη λειτουργία οπίσθιας εξαγωγής.
- ΣΗΜΕΙΩΣΗ:** Η πίσω πόρτα έχει σχήμα τέτοιο ώστε το άνοιγμα (στο κάτω μέρος) δεν μπορεί να κλείσει τελείως.

ΛΕΙΤΟΥΡΓΙΑ



ΚΙΝΔΥΝΟΣ: Για να μειώσετε τον κίνδυνο σοβαρού τραυματισμού, απενεργοποιείτε τη μονάδα, αφαιρέτε το κλειδί ασφαλείας και αφαιρέτε τα πακέτα μπαταρίας πριν κάνετε οποιοσδήποτε ρυθμίσεις ή πριν αφαιρέσετε/τοποθετήσετε προσαρτήματα ή αξεσουάρ. Τυχόν αθέλητη εκκίνηση μπορεί να προκαλέσει τραυματισμό.

Τοποθέτηση και αφαίρεση των πακέτων μπαταρίας (Εικ. H)



ΚΙΝΔΥΝΟΣ: ΒΕΒΑΙΩΘΕΙΤΕ ΟΤΙ ΕΧΕΙ ΑΦΑΙΡΕΘΕΙ ΤΟ ΚΛΕΙΔΙ ΑΣΦΑΛΕΙΑΣ, ΓΙΑ ΝΑ ΑΠΟΤΡΕΨΕΤΕ ΕΝΕΡΓΟΠΟΙΗΣΗ, ΠΡΙΝ ΑΦΑΙΡΕΣΕΤΕ Η ΕΓΚΑΤΑΣΤΗΣΕΤΕ ΜΙΑ ΜΠΑΤΑΡΙΑ.

Αυτή η χλοοκοπτική μηχανή έχει σχεδιαστεί να λειτουργεί με δύο πακέτα μπαταρίας της ίδιας χωρητικότητας. Η χλοοκοπτική μηχανή δεν μπορεί να λειτουργήσει με ένα

μόνο πακέτο μπαταρίας και αν χρησιμοποιήσετε πακέτα μπαταρίας διαφορετικής χωρητικότητας, όταν εξαντληθεί το πακέτο μπαταρίας μικρότερης χωρητικότητας θα προκληθεί απενεργοποίηση της μονάδας.

ΣΗΜΕΙΩΣΗ: Για τα καλύτερα αποτελέσματα, να βεβαιώνετε ότι κάθε πακέτο μπαταρίας είναι πλήρως φορτισμένο.

Για την εγκατάσταση των πακέτων μπαταρίας

- Ανυψώστε και κρατήστε ανυψωμένο το κάλυμμα των διαμερισμάτων μπαταριών **9** για να αποκτήσετε πρόσβαση στα διαμερίσματα μπαταριών **23**.
- Εισάγετε μία μπαταρία **16** σε κάθε ένα από τα διαμερίσματα μπαταριών μέχρι να ακουστεί χαρακτηριστικός ήχος κλικ (Εικ. H). Βεβαιωθείτε ότι τα πακέτα μπαταρίας έχουν εδράσει πλήρως και έχουν ασφαλίσει πλήρως στη θέση τους.
- Κλείστε το κάλυμμα των διαμερισμάτων μπαταριών. Βεβαιωθείτε ότι το κάλυμμα έχει κλείσει πλήρως πριν θέσετε σε λειτουργία τη χλοοκοπτική μηχανή.

Για την αφαίρεση των πακέτων μπαταρίας

- Ανοίξετε το κάλυμμα **9** των διαμερισμάτων μπαταριών, όπως περιγράφηκε πιο πάνω.
- Πατήστε το κουμπί απελευθέρωσης μπαταρίας **15** στο πακέτο μπαταρίας και τραβήξτε το πακέτο μπαταρίας **16** έξω από το εργαλείο.

ΔΙΑΒΑΣΤΕ ΑΥΤΟ ΤΟ ΕΓΧΕΙΡΙΔΙΟ ΟΔΗΓΙΩΝ ΠΡΙΝ ΧΡΗΣΙΜΟΠΟΙΗΣΕΤΕ ΤΗ ΧΛΟΟΚΟΠΤΙΚΗ ΣΑΣ ΜΗΧΑΝΗ

Ανατρέξτε στην Εικόνα A στην αρχή αυτού του εγχειριδίου για μια πλήρη λίστα των μερών του εργαλείου. Φυλάξτε το παρόν εγχειρίδιο για μελλοντική αναφορά.



ΚΙΝΔΥΝΟΣ: Κοφτερή κινούμενη λεπίδα. Μη χρησιμοποιήσετε τη χλοοκοπτική μηχανή σε λειτουργία τεμαχισμού αν η πίσω πόρτα δεν έχει κλείσει με τη βοήθεια του ελατηρίου, καθώς μπορεί να προκληθεί σοβαρός τραυματισμός. Παραδώστε τη χλοοκοπτική σας μηχανή στο πιο κοντινό κέντρο σέρβις για επισκευή.



ΚΙΝΔΥΝΟΣ: Μη χρησιμοποιήσετε τη χλοοκοπτική μηχανή χωρίς να έχει ασφαλίσει η λαβή στη θέση της.



ΚΙΝΔΥΝΟΣ: Διατηρείτε τις λεπίδες κοφτερές.

Ποτέ μη χρησιμοποιήσετε τη χλοοκοπτική μηχανή σε λειτουργία συλλογής σε σάκο, εκτός αν τα άγκιστρα ανάρτησης στο συλλέκτη γρασιδιού έχουν εδράσει σωστά πάνω στη χλοοκοπτική μηχανή και η πίσω πόρτα εξαγωγής στηρίζεται σταθερά στο πάνω μέρος του συλλέκτη γρασιδιού, επειδή θα μπορούσε να προκύψει σοβαρός τραυματισμός.



ΠΡΟΕΙΔΟΠΟΙΗΣΗ: Αφήνετε τη χλοοκοπτική μηχανή να λειτουργεί με το δικό της ρυθμό. Μην υπερφορτώνετε τη μηχανή.

Ρύθμιση ύψους χλοοκοπτικής μηχανής

(Εικ. Ι)

Το ύψος κοπής ρυθμίζεται από τον κεντρικό μοχλό ρύθμισης ύψους κοπής.

ΣΗΜΕΙΩΣΗ: Αν δεν είστε βέβαιοι για το ύψος κοπής, αρχίστε το κούρεμα με το μοχλό ρύθμισης ύψους **10** τοποθετημένο προς το πίσω μέρος της συσκευής και ρυθμίστε το ύψος προς τα κάτω όπως χρειάζεται, όπως δείχνει η Εικόνα Ι.

Για να ρυθμίσετε το ύψος κοπής

1. Τραβήξτε το μοχλό ρύθμισης ύψους κοπής **10** έξω από την εγκοπή ασφάλισης **17**.
2. Μετακινήστε το μοχλό προς το πίσω μέρος της συσκευής για να αυξήσετε το ύψος κοπής.
3. Μετακινήστε το μοχλό προς το μπροστινό μέρος της συσκευής για να μειώσετε το ύψος κοπής.
4. Πιέστε το μοχλό ρύθμισης ύψους σε μια από τις εγκοπές ασφάλισης.

Κλειδί ασφαλείας (Εικ. J)

ΚΙΝΔΥΝΟΣ: Διατηρείτε τις λεπίδες κοφτερές. Για να αποτρέψετε την αθέλητη εκκίνηση ή τη μη εξουσιοδοτημένη χρήση της χλοοκοπτικής μηχανής μπαταρίας, στο σχεδιασμό της μηχανής έχει προβλεφθεί ένα αφαιρούμενο κλειδί ασφαλείας **3**. Η χλοοκοπτική μηχανή θα είναι τελείως απενεργοποιημένη όταν έχει αφαιρεθεί το κλειδί ασφαλείας.

ΣΗΜΕΙΩΣΗ: Το κλειδί ασφαλείας έχει μια οπή στο κέντρο του για να επιτρέψει τη φύλαξη του σε ένα καρφί, μακριά από παιδιά. Μην προσδένετε το κλειδί ασφαλείας στη χλοοκοπτική μηχανή.

ΚΙΝΔΥΝΟΣ: Οι περιστρεφόμενες λεπίδες μπορούν να προκαλέσουν σοβαρό τραυματισμό. Για να αποτρέψετε σοβαρό τραυματισμό, αφαιρείτε το κλειδί ασφαλείας και τα πακέτα μπαταρίας όταν η χλοοκοπτική μηχανή δεν επιτρέπεται ή όταν φορτίζετε, καθαρίζετε, συντηρείτε, μεταφέρετε, ανυψώνετε ή αποθηκεύετε τη χλοοκοπτική μηχανή.

Εκκίνηση της χλοοκοπτικής μηχανής

(Εικ. Κ, Λ)

ΚΙΝΔΥΝΟΣ: Διατηρείτε τις λεπίδες κοφτερές. Μην προσπαθήσετε ποτέ να παρακάμψετε τη λειτουργία αυτού του κουτιού διακόπτη και του συστήματος κλειδιού ασφαλείας, καθώς θα μπορούσε να προκληθεί σοβαρός τραυματισμός.

ΣΗΜΕΙΩΣΗ: Η χλοοκοπτική μηχανή είναι λειτουργική όταν έχουν εγκατασταθεί οι μπαταρίες και το κλειδί ασφαλείας.

1. Εισάγετε το κλειδί ασφαλείας **3** μέσα στο περίβλημα διακόπτη ΕΝΕΡΓΟΠΟΙΗΣΗΣ- ΑΠΕΝΕΡΓΟΠΟΙΗΣΗΣ **1** έως όπου εδράσει πλήρως μέσα στο περίβλημα όπως δείχνει η Εικ. Κ. Τώρα η χλοοκοπτική μηχανή είναι λειτουργική.
2. Η χλοοκοπτική σας μηχανή διαθέτει ειδικό κουτί διακόπτη ΕΝΕΡΓΟΠΟΙΗΣΗΣ- ΑΠΕΝΕΡΓΟΠΟΙΗΣΗΣ **1**.

Για να χρησιμοποιήσετε τη χλοοκοπτική μηχανή,

πατήστε και κρατήστε πατημένο το κουμπί ΕΝΕΡΓΟΠΟΙΗΣΗΣ- ΑΠΕΝΕΡΓΟΠΟΙΗΣΗΣ **2** στο κουτί διακόπτη ΕΝΕΡΓΟΠΟΙΗΣΗΣ- ΑΠΕΝΕΡΓΟΠΟΙΗΣΗΣ **1** και κατόπιν τραβήξτε τη λαβή λειτουργίας **5** προς το τιμόνι, όπως δείχνει η Εικ. Λ. Όταν τεθεί σε λειτουργία η χλοοκοπτική μηχανή, μπορείτε να ελευθερώσετε το κουμπί ΕΝΕΡΓΟΠΟΙΗΣΗΣ- ΑΠΕΝΕΡΓΟΠΟΙΗΣΗΣ.

3. Για να ΑΠΕΝΕΡΓΟΠΟΙΗΣΕΤΕ τη χλοοκοπτική μηχανή, απελευθερώστε τη λαβή λειτουργίας **5**.

ΠΡΟΕΙΔΟΠΟΙΗΣΗ: Ποτέ μην επιχειρήσετε να ασφαλίσετε ένα διακόπτη ή τη λαβή λειτουργίας στην ενεργοποιημένη θέση.

ΣΗΜΕΙΩΣΗ: Όταν η λαβή λειτουργίας επιστρέφει στην αρχική της θέση θα ενεργοποιήσει τον «αυτόματο μηχανισμό πέδησης». Ο κινητήρας φρενάρει μηχανικά και η λεπίδα του χλοοκοπτικού σταματάει μέσα σε τρία δευτερόλεπτα.

Υπερφόρτωση της χλοοκοπτικής μηχανής

Για να αποτρέψετε ζημιά λόγω συνθηκών υπερφόρτωσης, μην επιχειρείτε να αφαιρέτε πάρα πολύ γρασίδι με τη μία. Μειώστε το ρυθμό κοπής ή αυξήστε το ύψος κοπής.

Mower Overload

To prevent damage due to overload conditions, do not try to remove too much grass at one time. Slow down your cutting pace, or raise the cut height.

Αποθήκευση (Εικ. Α, Μ)

ΚΙΝΔΥΝΟΣ: Η περιστρεφόμενη λεπίδα μπορεί να προκαλέσει σοβαρό τραυματισμό. Ελευθερώστε τη λαβή λειτουργίας **5** για να απενεργοποιήσετε η χλοοκοπτική μηχανή, αφαιρέστε το κλειδί ασφαλείας και αφαιρέστε τις μπαταρίες πριν ανυψώσετε, μεταφέρετε ή αποθηκεύσετε τη χλοοκοπτική μηχανή. Αποθηκεύστε σε ξηρό μέρος.

ΠΡΟΣΟΧΗ: Σημείο εμπλοκής. Για να αποφύγετε εμπλοκή των δακτύλων σας, κρατάτε τα μακριά από την περιοχή γύρω από τα στηρίγματα λαβής όταν διπλώνετε τις λαβές.

ΠΡΟΣΟΧΗ: Βεβαιωθείτε ότι κατά την αναδίπλωση το καλώδιο δεν τεντώνεται υπερβολικά και δεν πιάνεται στην περιοχή ανάμεσα στη λαβή και στο στηρίγμα λαβής. Αυτό μπορεί να προκαλέσει ζημιά στο καλώδιο.

Η λαβή της χλοοκοπτικής μηχανής μπορεί να διπλωθεί εύκολα προς τα κάτω για γρήγορη και άνετη αποθήκευση.

1. Για να απαφολώσετε τη λαβή **4**, τραβήξτε και συστρέψτε κατά μισή στροφή τις δύο ασφαλισίες λαβής **6** που βρίσκονται και στις δύο πλευρές της λαβής.
2. Διπλώστε τη λαβή προς το μπροστινό μέρος της χλοοκοπτικής μηχανής όπως δείχνει η Εικ. Μ.
3. Εντοπίστε τις δύο οπές συγκράτησης λαβής **8** που βρίσκονται στα στηρίγματα λαβής **7** όπως δείχνει η Εικ. Μ.
4. Ασφαλίστε τη λαβή στη θέση της αποσυστρέφοντας τις ασφαλισίες λαβής **6** και επιτρέποντάς τους να κουμπώσουν στις οπές συγκράτησης για φύλαξη, και βεβαιωθείτε ότι η λαβή έχει ασφαλίσει σταθερά όπως δείχνει η Εικ. Μ.

Μεταφορά της χλοοκοπτικής μηχανής

(Εικ. Α, Ν)



ΚΙΝΔΥΝΟΣ: Οι περιστρεφόμενες λεπίδες μπορούν να προκαλέσουν σοβαρό τραυματισμό. Για να αποτρέψετε σοβαρό τραυματισμό, αφαιρέστε το κλειδί ασφαλείας και τα πακέτα μπαταρίας όταν η χλοοκοπτική μηχανή δεν επιτηρείται ή όταν φορτίζετε, καθαρίζετε, συντηρείτε, μεταφέρετε, ανυψώνετε ή αποθηκεύετε τη χλοοκοπτική μηχανή.

- Μπορείτε να μεταφέρετε τη χλοοκοπτική μηχανή από τις εύχρηστες λαβές μεταφοράς **14**, **15** όπως δείχνει η Εικόνα Ν. ΜΗΝ επιχειρήσετε να ανυψώσετε τη χλοοκοπτική μηχανή πιάνοντάς την από την κύρια λαβή **4**.

Συμβουλές για κούρεμα του γκαζόν



ΠΡΟΕΙΔΟΠΟΙΗΣΗ: **ΝΑ ΕΠΙΘΕΩΡΕΙΤΕ ΠΑΝΤΑ ΤΗΝ ΠΕΡΙΟΧΗ ΟΠΟΥ ΘΑ ΧΡΗΣΙΜΟΠΟΙΗΘΕΙ Η ΧΛΟΟΚΟΠΤΙΚΗ ΜΗΧΑΝΗ ΚΑΙ ΝΑ ΑΠΟΜΑΚΡΥΝΕΤΕ ΟΛΕΣ ΤΙΣ ΠΕΤΡΕΣ, ΤΑ ΚΛΑΔΙΑ, ΤΑ ΣΥΡΜΑΤΑ, ΤΑ ΚΟΚΚΑΛΑ ΚΑΙ ΑΛΛΑ ΑΝΤΙΚΕΙΜΕΝΑ ΠΟΥ ΘΑ ΜΠΟΡΟΥΣΑΝ ΝΑ ΕΚΣΦΕΝΔΟΝΙΣΤΟΥΝ ΑΠΟ ΤΗΝ ΠΕΡΙΣΤΡΕΦΟΜΕΝΗ ΛΕΠΙΔΑ.**



ΠΡΟΕΙΔΟΠΟΙΗΣΗ: Σε εδάφη με κλίση, να κουρεύετε κατά το πλάτος της κλίσης και ποτέ προς τα πάνω και κάτω. Επιδεικνύετε εξαιρετική προσοχή όταν αλλάζετε κατεύθυνση σε εδάφη με κλίση. Μην κουρεύετε σε υπερβολικά απότομες κλίσεις. Να διατηρείτε πάντα καλή στήριξη στα πόδια σας.

- Ελευθερώστε τη λαβή λειτουργίας για να απενεργοποιήσετε τη χλοοκοπτική μηχανή όταν διασχίζετε επιφάνεια με χαλίκια (μπορεί να εκσφενδονιστούν πέτρες από τη λεπίδα).
- Ρυθμίστε τη χλοοκοπτική μηχανή στο μεγαλύτερο δυνατό ύψος κοπής όταν κουρεύετε σε τραχύ έδαφος ή σε ψηλά αγριόχορτα. Η απομάκρυνση υπερβολικής ποσότητας γρασιδιού με τη μία μπορεί να προκαλέσει υπερφόρτωση του μοτέρ και διακοπή της λειτουργίας του. Συμβουλευθείτε την ενότητα **Αντιμετώπιση προβλημάτων**.
- Αν χρησιμοποιήσετε το σάκο συλλογής γρασιδιού (12) κατά την εποχή της ταχείας βλάστησης, το γρασίδι μπορεί να έχει την τάση να φράζει το άνοιγμα εξαγωγής. Ελευθερώστε τη λαβή λειτουργίας για να απενεργοποιήσετε τη χλοοκοπτική μηχανή, αφαιρέστε το κλειδί ασφαλείας και τα πακέτα μπαταριών. Αφαιρέστε το συλλέκτη γρασιδιού και ανακινήστε τον ώστε το γρασίδι να πέσει στο πίσω άκρο του σάκου. Επίσης, καθαρίστε τυχόν γρασίδι ή υπολείμματα που μπορεί να έχουν συσσωρευτεί περιμετρικά στο άνοιγμα εξαγωγής. Επανατοποθετήστε το συλλέκτη γρασιδιού.
- Αν η χλοοκοπτική μηχανή παρουσιάζει ασυνήθιστους κραδασμούς, ελευθερώστε τη λαβή λειτουργίας για να απενεργοποιήσετε τη χλοοκοπτική μηχανή και αφαιρέστε το κλειδί ασφαλείας και τα πακέτα μπαταρίας. Ελέγξτε άμεσα για την αιτία. Οι κραδασμοί είναι προειδοποίηση για προβλήματα. Μη χρησιμοποιήσετε τη χλοοκοπτική μηχανή μέχρι να γίνει έλεγχος από το σέρβις. Ανατρέξτε στην ενότητα **«Αντιμετώπιση προβλημάτων»** αυτού του εγχειριδίου.

- Για τα καλύτερα αποτελέσματα κοπής, διατηρείτε τη λεπίδα τροχισμένη και ζυγοσταθμισμένη.
- Επιθεωρείτε και καθαρίζετε σχολαστικά τη χλοοκοπτική μηχανή μετά από κάθε χρήση, επειδή αν συλλεχθεί στο κάλυμμα συμπυκνωμένη στρώση γρασιδιού θα υποβαθμιστεί η απόδοση της μηχανής.
- ΠΑΝΤΑ ΝΑ ΕΛΥΘΕΡΩΝΕΤΕ ΤΗ ΛΑΒΗ ΛΕΙΤΟΥΡΓΙΑΣ ΓΙΑ ΝΑ ΑΠΕΝΕΡΓΟΠΟΙΗΣΕΤΕ ΤΗ ΧΛΟΟΚΟΠΤΙΚΗ ΜΗΧΑΝΗ, ΝΑ ΑΦΑΙΡΕΙΤΕ ΤΟ ΚΛΕΙΔΙ ΑΣΦΑΛΕΙΑΣ ΚΑΙ ΤΑ ΠΑΚΕΤΑ ΜΠΑΤΑΡΙΑΣ, ΠΡΙΝ ΑΦΗΣΕΤΕ ΤΗ ΜΗΧΑΝΗ ΧΩΡΙΣ ΕΠΙΤΗΡΗΣΗ ΕΣΤΩ ΚΑΙ ΓΙΑ ΣΥΝΤΟΜΟ ΧΡΟΝΙΚΟ ΔΙΑΣΤΗΜΑ.**

Οι παρακάτω υποδείξεις θα σας βοηθήσουν να επιτύχετε το βέλτιστο χρόνο λειτουργίας από τη χλοοκοπτική σας μηχανή μπαταρίας:

- Μειώνετε την ταχύτητα κίνησης σε περιοχές όπου το γρασίδι είναι ιδιαίτερα ψηλό ή πυκνό.
- Αποφεύγετε να κουρεύετε το γρασίδι όταν είναι βρεγμένο από βροχή ή έχει μουσκέψει από δροσιά.
- Κουρεύετε το γκαζόν σας συχνά, ειδικά κατά τις περιόδους ταχείας ανάπτυξης.

ΣΗΜΕΙΩΣΗ: Συνιστάται να επαναφορτίζετε τη χλοοκοπτική μηχανή μετά τη χρήση, για να επιμηκύνετε τη διάρκεια ζωής της μπαταρίας. Η συχνή φόρτιση δεν θα βλάψει την μπαταρία σας, ενώ θα διασφαλίσει ότι η μπαταρίας είναι πλήρως φορτισμένη και έτοιμη για την επόμενη χρήση της. Η αποθήκευση της μπαταρίας σε μη πλήρως φορτισμένη κατάσταση θα μειώσει τη διάρκεια ζωής της μπαταρίας.

ΣΥΝΤΗΡΗΣΗ



ΚΙΝΔΥΝΟΣ: Για να μειώσετε τον κίνδυνο σοβαρού τραυματισμού, απενεργοποιείτε τη μονάδα, αφαιρέστε το κλειδί ασφαλείας και αφαιρέστε τα πακέτα μπαταρίας πριν κάνετε οποιοσδήποτε ρυθμίσεις ή πριν αφαιρέσετε/τοποθετήσετε προσαρτήματα ή αξεσουάρ. Τυχόν αθέλητη εκκίνηση μπορεί να προκαλέσει τραυματισμό.

Αφαίρεση και εγκατάσταση της λεπίδας

(Εικ. Ο - Q)



ΚΙΝΔΥΝΟΣ: ΚΙΝΔΥΝΟΣ ΤΡΑΥΜΑΤΙΣΜΟΥ.

ΟΤΑΝ ΕΠΑΝΑΣΥΝΑΡΜΟΛΟΓΕΙΤΕ ΤΟ ΣΥΣΤΗΜΑ ΛΕΠΙΔΑΣ, ΒΕΒΑΙΩΘΕΙΤΕ ΟΤΙ ΚΑΘΕ ΕΞΑΡΤΗΜΑ ΕΧΕΙ ΕΠΑΝΕΓΚΑΤΑΣΤΑΘΕΙ ΣΩΣΤΑ, ΟΠΩΣ ΠΕΡΙΓΡΑΦΕΤΑΙ ΠΑΡΑΚΑΤΩ. Η ΑΚΑΤΑΛΛΗΛΗ ΤΟΠΟΘΕΤΗΣΗ ΤΗΣ ΛΕΠΙΔΑΣ Ή ΑΛΛΩΝ ΕΞΑΡΤΗΜΑΤΩΝ ΤΟΥ ΣΥΣΤΗΜΑΤΟΣ ΛΕΠΙΔΑΣ ΜΠΟΡΕΙ ΝΑ ΠΡΟΚΑΛΕΣΕΙ ΣΟΒΑΡΟ ΤΡΑΥΜΑΤΙΣΜΟ.



ΚΙΝΔΥΝΟΣ: Για να μειώσετε τον κίνδυνο σοβαρού τραυματισμού, απενεργοποιείτε τη μονάδα, αφαιρέστε το κλειδί ασφαλείας και αφαιρέστε τα πακέτα μπαταρίας πριν κάνετε οποιοσδήποτε ρυθμίσεις ή πριν αφαιρέσετε/τοποθετήσετε

προσαρτήματα ή αξεσουάρ. Τυχόν αθλήτη εκκίνηση μπορεί να προκαλέσει τραυματισμό.

1. Κόψτε ένα τεμάχιο ξύλου 2x4» **24** (μήκους περίπου 610 mm) (2 ποδιών) για να εμποδίσετε την περιστροφή της λεπίδας κατά την αφαίρεση του παξιμαδιού φλάντζας **25**.



ΠΡΟΕΙΔΟΠΟΙΗΣΗ: Να φοράτε γάντια και κατάλληλη προστασία ματιών. Γυρίστε τη μηχανή στο πλάι. Προσέχετε τις κοφτερές άκρες της λεπίδας.

2. Τοποθετήστε το ξύλο και ξεβιδώστε το παξιμάδι φλάντζας **25** αριστερόστροφα χρησιμοποιώντας ένα κλειδί 18 mm **26** όπως δείχνει η Εικ. Ο.
3. Αφαιρέστε τον τετράγωνο μεταλλικό αποστάτη λεπίδας **27**, το τετράγωνο πλαστικό μονωτικό λεπίδας **28** και τη λεπίδα **29** όπως δείχνει η Εικ. Ρ. Ο ανεμιστήρας λεπίδας **30** δεν πρέπει να αφαιρεθεί. Εξετάστε όλα τα μέρη για ζημιές και αντικαταστήστε αν χρειάζεται.
4. Εγκαταστήστε την τροχιασμένη ή τη νέα λεπίδα **29** πάνω στον αυχένα **31** του ανεμιστήρα λεπίδας **30** όπως δείχνει η Εικ. Ρ.

ΣΗΜΕΙΩΣΗ: Όταν επανατοποθετείτε την τροχιασμένη ή νέα λεπίδα στον αυχένα **31** του ανεμιστήρα λεπίδας **30**, βεβαιωθείτε ότι η πλευρά γρασιδιού («GRASS SIDE») της λεπίδας θα κοιτάζει προς το έδαφος όταν η χλοοκοπτική μηχανή στραφεί πάλι στην κανονική της όρθια θέση.

5. Εγκαταστήστε το πλαστικό μονωτικό λεπίδας **28** πάνω στη λεπίδα έτσι ώστε τα ανασηκωμένα άκρα στη μία πλευρά να ασφαλισουν με τις άκρες τις λεπίδας.
6. Εγκαταστήστε τον αποστάτη λεπίδας **27** έτσι ώστε να εφαρμόσει στα ανασηκωμένα άκρα στην άλλη πλευρά του μονωτικού λεπίδας. Βεβαιωθείτε ότι έχετε ευθυγραμμίσει τα επίπεδα τμήματα στην οπή του αποστάτη λεπίδας με τα επίπεδα τμήματα στον άξονα, περιστρέφοντας μαζί τη λεπίδα και το μονωτικό λεπίδας όπως χρειαστεί.
7. Τοποθετήστε το κομμάτι ξύλου **24** για να εμποδίσετε την περιστροφή της λεπίδας όπως δείχνει η Εικ. Q. Εγκαταστήστε το παξιμάδι φλάντζας **25** με τη φλάντζα σε επαφή με τον αποστάτη λεπίδας **27** και σφίξτε καλά με ένα κλειδί.

Ακόνισμα της λεπίδας

ΔΙΑΤΗΡΕΙΤΕ ΤΗ ΛΕΠΙΔΑ ΚΟΦΤΗΡΗ ΓΙΑ ΝΑ ΕΧΕΤΕ ΤΗΝ ΚΑΛΥΤΕΡΗ ΔΥΝΑΤΗ ΑΠΟΔΟΣΗ ΑΠΟ ΤΗ ΧΛΟΟΚΟΠΤΙΚΗ ΜΗΧΑΝΗ. ΜΙΑ ΣΤΟΜΩΜΕΝΗ ΛΕΠΙΔΑ ΔΕΝ ΚΟΒΕΙ ΚΑΛΑ ΤΟ ΓΡΑΣΙΔΙ.

- Η μηχανή DCMW564 χρειάζεται ανταλλακτική λεπίδα DT20671.

Η χρήση αξεσουάρ που δεν συνιστώνται στο παρόν εγχειρίδιο μπορεί να είναι επικίνδυνη.



ΠΡΟΕΙΔΟΠΟΙΗΣΗ: Χρησιμοποιείτε γάντια και κατάλληλη προστασία των ματιών ενώ αφαιρείτε, ακονίζετε και εγκαθιστάτε τη λεπίδα. Βεβαιωθείτε ότι έχουν αφαιρεθεί το κλειδί ασφαλείας και τα πακέτα μπαταρίας.

Το καθόρισμα της λεπίδας δύο φορές κατά τη διάρκεια της εποχής κουρέματος του γρασίδιού είναι συνήθως αρκετό υπό κανονικές συνθήκες. Το αμμώδες χώμα κάνει τη λεπίδα να αδρανεύει γρήγορα. Αν το γρασίδι σας έχει αμμώδες έδαφος,

ίσως να απαιτείται συχνότερο ακόνισμα της λεπίδας.

ΑΝΤΙΚΑΤΑΣΤΗΣΤΕ ΑΜΕΣΑ ΤΗ ΛΕΠΙΔΑ ΑΝ ΕΧΕΙ ΛΥΓΙΣΕΙ Η ΕΧΕΙ ΥΠΟΣΤΕΙ ΖΗΜΙΑ.

Όταν ακονίζετε τη λεπίδα:

- Βεβαιωθείτε ότι η λεπίδα παραμένει ζυγοσταθμισμένη.
- Ακονίζετε τη λεπίδα στην αρχική της γωνία κοπής.
- Ακονίζετε τις άκρες κοπής και από τις δύο πλευρές της λεπίδας, αφαιρώντας ίσες ποσότητες υλικού και από τα δύο άκρα.

Για να ακονίσετε λεπίδα σε μέγγενη:

(Εικ. R)

1. Βεβαιωθείτε ότι έχετε ελευθερώσει τη λαβή λειτουργίας, ότι η λεπίδα έχει σταματήσει και το κλειδί ασφαλείας και τα πακέτα μπαταρίας έχουν αφαιρεθεί, πριν αφαιρέσετε τη λεπίδα.
2. Αφαιρέστε τη λεπίδα από τη χλοοκοπτική μηχανή. Δείτε τις οδηγίες για **Αφαίρεση και εγκατάσταση της λεπίδας**.
3. Στερεώστε τη λεπίδα **29** σε μια μέγγενη **32**.
4. Φοράτε κατάλληλη προστασία ματιών και γάντια και προσέχετε να μην κοπείτε.
5. Λιμάρετε προσεκτικά τις άκρες κοπής της λεπίδας με μια λίμα με λεπτές οδοντώσεις δόντια **33** ή με μια πέτρα ακονίσματος, διατηρώντας τη γωνία της αρχικής άκρης κοπής.
6. Ελέγξτε τη ζυγοστάθμιση της λεπίδας. Δείτε τις οδηγίες σχετικά με τη **Ζυγοστάθμιση της λεπίδας**.
7. Επανατοποθετήστε τη λεπίδα στη χλοοκοπτική μηχανή και σφίξτε καλά.

Ζυγοστάθμιση της λεπίδας (Εικ. S)

Ελέγξτε τη ζυγοστάθμιση της λεπίδας **29** τοποθετώντας την κεντρική της οπή πάνω σε ένα καρφί ή σε ένα κατασβίδι με στρογγυλό στέλεχος **34**, που έχει συσφιχτεί οριζόντια σε μια μέγγενη **32**. Αν κάποιο από τα δύο άκρα της λεπίδας περιστρέφεται προς τα κάτω, λιμάρετε κατά μήκος της αιχμηρής ακμής αυτού του άκρου που πέφτει. Η λεπίδα είναι σωστά ζυγοσταθμισμένη όταν δεν πέφτει κανένα από τα δύο άκρα. Ζυγοσταθμισμένη όταν δεν πέφτει κανένα από τα δύο άκρα.



Λίπανση

Δεν απαιτείται λίπανση. Μη λιπαίνετε τους τροχούς. Έχουν πλαστικές επιφάνειες έδρασης οι οποίες δεν χρειάζονται λίπανση



Καθαρισμός

Ελευθερώστε τη λαβή λειτουργίας **5** για να απενεργοποιήσετε τη χλοοκοπτική μηχανή, αφήστε τη λεπίδα να σταματήσει και κατόπιν αφαιρέστε το κλειδί ασφαλείας. Καθαρίστε τυχόν κομμάτια γρασιδιού που μπορεί να έχουν συσσωρευτεί από την κάτω πλευρά του καλύμματος λεπίδας. Μετά από αρκετές χρήσεις, ελέγξτε όλους τους εκτεθειμένους συνδέσμους εάν είναι σφιγμένοι καλά.

ΠΡΟΕΙΔΟΠΟΙΗΣΗ: Για την αφαίρεση ρύπων και σκόνης, χρησιμοποιήστε ξηρό αέρα κάθε φορά που διαπιστώνετε συγκέντρωση σκόνης εντός και γύρω από τις θυρίδες αερισμού. Όταν εκτελείτε αυτή τη διαδικασία, να φοράτε εγκεκριμένο προστατευτικό για τα μάτια και εγκεκριμένη μάσκα για τη σκόνη.

ΠΡΟΕΙΔΟΠΟΙΗΣΗ: Μη χρησιμοποιείτε ποτέ διαλύτες ή άλλες ισχυρές χημικές ουσίες για τον καθαρισμό των μη μεταλλικών τμημάτων του εργαλείου. Αυτές οι χημικές ουσίες μπορούν να υποβαθμίσουν την ποιότητα των υλικών που χρησιμοποιούνται σε αυτά τα τμήματα. Χρησιμοποιείτε ένα πανί που έχει εμποτιστεί μόνο σε νερό και ήπιο σαπούνι. Μην επιτρέψετε ποτέ την εισροή τυχόν υγρών στο εσωτερικό του εργαλείου. Μη βυθίσετε ποτέ οποιοδήποτε τμήμα του εργαλείου σε υγρό.

Προστασία από τη διάβρωση

Λιπάσματα και άλλα χημικά κήπου περιέχουν παράγοντες που επιταχύνουν σε μεγάλο βαθμό τη διάβρωση των μετάλλων. Εάν κουρεύετε γκαζόν σε περιοχές όπου έχουν χρησιμοποιηθεί λιπάσματα ή χημικά, πρέπει να καθαρίζετε τη χλοοκοπτική αμέσως μετά τη χρήση της ως εξής: Ελευθερώστε τη λαβή λειτουργίας **5** για να απενεργοποιηστεί η χλοοκοπτική μηχανή και αποσυνδέστε τη χλοοκοπτική μηχανή από την πρίζα. Σκουπίστε όλα τα εκτεθειμένα μέρη με ένα υγρό πανί.οth.

Προαιρετικά παρελκόμενα

ΠΡΟΕΙΔΟΠΟΙΗΣΗ: Επειδή με το προϊόν αυτό δεν έχουν δοκιμαστεί άλλα παρελκόμενα εκτός από αυτά που διατίθενται από την DEWALT, η χρήση τυχόν τέτοιων παρελκόμενων με το εργαλείο αυτό μπορεί να είναι επικίνδυνη. Για να ελαττώσετε τον κίνδυνο τραυματισμού, πρέπει να χρησιμοποιείτε μόνο παρελκόμενα που συνιστώνται από την DEWALT.

Για περισσότερες πληροφορίες σχετικά με τα κατάλληλα παρελκόμενα, συμβουλευτείτε τον αντιπρόσωπο με τον οποίο συνεργάζεστε.

Για την προστασία του περιβάλλοντος

 Χωριστή συλλογή. Τα προϊόντα και οι μπαταρίες που επισμαίνονται με αυτό το σύμβολο δεν πρέπει να απορρίπτονται μαζί με τα κοινά οικιακά απορρίμματα.

Τα προϊόντα και οι μπαταρίες περιέχουν υλικά που μπορούν να ανακτηθούν ή να ανακυκλωθούν ώστε να μειωθούν οι ανάγκες για πρώτες ύλες. Παρακαλούμε να ανακυκλώνετε τα ηλεκτρικά προϊόντα και τις μπαταρίες σύμφωνα με τους τοπικούς κανονισμούς. Περισσότερες πληροφορίες διατίθενται στον ιστότοπο www.2helpU.com.

Επαναφορτιζόμενη μπαταρία

Η μπαταρία μεγάλης διάρκειας λειτουργίας πρέπει να επαναφορτίζεται, όταν αδυνατεί πλέον να παράγει επαρκή ισχύ για εργασίες, οι οποίες πραγματοποιούνταν εύκολα στο παρελθόν. Στο τέλος της ωφέλιμης διάρκειας ζωής της, απορρίψτε της με τρόπο που οέβζεται το περιβάλλον:

- Εξαντλήστε τη μπαταρία λειτουργώντας το εργαλείο, κατόπιν αφαιρέστε την από το εργαλείο.
- Οι κυψέλες μπαταριών λιθίου-ιόντων είναι ανακυκλώσιμες. Παραδίδετε τις στο κατάστημα αγοράς ή σε τοπικό σταθμό ανακύκλωσης. Τα συλλεγόμενα πακέτα μπαταριών θα ανακυκλώνονται ή θα απορρίπτονται με σωστό τρόπο.

Προστασία από διάβρωση

Λιπάσματα και άλλα χημικά κήπου περιέχουν παράγοντες που επιταχύνουν σε μεγάλο βαθμό τη διάβρωση των μετάλλων. Εάν κουρεύετε γκαζόν σε περιοχές όπου έχουν χρησιμοποιηθεί λιπάσματα ή χημικά, πρέπει να καθαρίζετε τη χλοοκοπτική αμέσως μετά τη χρήση της ως εξής: Ελευθερώστε τη λαβή λειτουργίας **2** για να απενεργοποιηστεί η χλοοκοπτική μηχανή και αποσυνδέστε τη χλοοκοπτική μηχανή από την πρίζα. Σκουπίστε όλα τα εκτεθειμένα μέρη με ένα ελαφρά υγρό πανί.

ΑΝΤΙΜΕΤΩΠΙΣΗ ΠΡΟΒΛΗΜΑΤΩΝ

Σε περίπτωση που η συσκευή σας δε φαίνεται να λειτουργεί σωστά, ακολουθήστε τις παρακάτω οδηγίες. Αν αυτό δεν σας βοηθήσει να επιλύσετε το πρόβλημα, επικοινωνήστε με τον τοπικό σας αντιπρόσωπο επισκευών της DEWALT.

ΠΡΟΕΙΔΟΠΟΙΗΣΗ: Πριν συνεχίσετε, απελευθερώστε τη μπάρα λειτουργίας για να απενεργοποιηθεί η χλοοκοπτική μηχανή και περιμένετε να σταματήσει η λεπίδα.

Πρόβλημα	Πιθανή λυση
Η χλοοκοπτική μηχανή δεν λειτουργεί όταν έχει ενεργοποιηθεί η λαβή λειτουργίας	Ελέγξτε για να βεβαιωθείτε ότι η χλοοκοπτική μηχανή έχει συνδεθεί σωστά στο ρεύμα και ότι το κουμπί στο κουτί διακόπτη έχει πατηθεί τελείως πριν τραβήξετε τη λαβή λειτουργίας.
	Ελευθερώστε τη λαβή λειτουργίας για να απενεργοποιηθεί η χλοοκοπτική μηχανή. Αφαιρέστε το κλειδί ασφαλείας και το πακέτο μπαταρίας, γυρίστε τη χλοοκοπτική μηχανή ανάποδα και ελέγξτε ότι η λεπίδα μπορεί να περιστρέφεται ελεύθερα.
	Ελέγξτε ότι ο χώρος της μπαταρίας δεν έχει υπολείμματα βρωμιάς και ότι η μπαταρία είναι συνδεδεμένη σωστά.
	Είναι η μπαταρία πλήρως φορτισμένη; Πιέστε το κουμπί κατάστασης φόρτισης.

Πρόβλημα	Πιθανή λυση	Πρόβλημα	Πιθανή λυση
Το μοτέρ σταματάει ενώ κουρεύετε το γκαζόν	<p>Ελευθερώστε τη λαβή λειτουργίας για να απενεργοποιήσετε τη χλοοκοπτική μηχανή. Αφαιρέστε το κλειδί ασφαλείας και το πακέτο μπαταρίας, γυρίστε τη χλοοκοπτική μηχανή ανάποδα και ελέγξτε ότι η λεπίδα μπορεί να περιστρέφεται ελεύθερα.</p> <p>Αυξήστε το ύψος κοπής των τροχών στην πιο ψηλή θέση και θέστε σε λειτουργία τη χλοοκοπτική μηχανή.</p> <p>Ελέγξτε ότι ο χώρος της μπαταρίας δεν έχει υπολείμματα βρωμιάς και ότι η μπαταρία είναι συνδεδεμένη σωστά</p> <p>Είναι η μπαταρία πλήρως φορτισμένη; Πιέστε το κουμπί κατάστασης φόρτισης</p> <p>Αποφειύγετε την υπερφόρτωση της χλοοκοπτικής μηχανής. Χαμηλώστε το ρυθμό κοπής ή αυξήστε το ύψος της κοπής.</p>	<p>Η χλοοκοπτική μηχανή λειτουργεί αλλά η απόδοση κοπής δεν είναι ικανοποιητική</p>	<p>Ελευθερώστε τη λαβή λειτουργίας για να απενεργοποιήσετε τη χλοοκοπτική μηχανή. Αποσυνδέστε τη χλοοκοπτική μηχανή από την πρίζα. Γυρίστε τη χλοοκοπτική μηχανή ανάποδα και ελέγξτε:</p> <ul style="list-style-type: none"> • Εάν η λεπίδα είναι κοφτερή - διατηρήστε τη λεπίδα κοφτερή. • Το κάλυμμα λεπίδας και τον αγωγό εξαγωγής για απόφραξη. <p>Μπορεί το ύψος των τροχών να έχει ρυθμιστεί πολύ χαμηλά για την κατάσταση του γκαζόν. Αυξήστε το ύψος κοπής.</p>
Μπορεί το ύψος των τροχών να έχει ρυθμιστεί πολύ χαμηλά για την κατάσταση του γκαζόν. Αυξήστε το ύψος κοπής.	<p>Ελευθερώστε τη λαβή λειτουργίας για να απενεργοποιήσετε τη χλοοκοπτική μηχανή. Αποσυνδέστε τη χλοοκοπτική μηχανή από την πρίζα. Ανυψώστε το ύψος κοπής για να μειώσετε την αντίσταση τριβής του καλύμματος λεπίδας πάνω στο γρασίδι. Ελέγξτε κάθε τροχό εάν περιστρέφεται ελεύθερα.</p>	<p>Δεν ανάβουν οι λυχνίες LED του φορτιστή μπαταρίας</p> <p>Η χλοοκοπτική μηχανή δεν συλλέγει το κομμένο γρασίδι με σάκο</p>	<p>Ελευθερώστε τη λαβή λειτουργίας για να απενεργοποιήσετε τη χλοοκοπτική μηχανή. Αποσυνδέστε τη χλοοκοπτική μηχανή από την πρίζα. Γυρίστε τη χλοοκοπτική μηχανή στο πλάι και ελέγξτε τη λεπίδα για να διασφαλίσετε ότι δεν έχει λυγίσει ή υποστεί ζημιά. Αν έχει υποστεί ζημιά η λεπίδα, αντικαταστήστε την με ανταλλακτική λεπίδα DEWALT. Αν έχει υποστεί ζημιά η κάτω πλευρά του καλύμματος λεπίδας, παραδώστε τη μηχανή σε εξουσιοδοτημένο κέντρο σέρβις DEWALT.</p> <p>Εάν δεν υπάρχει ορατή ζημιά στη λεπίδα και η χλοοκοπτική μηχανή ακόμη παρουσιάζει κραδασμούς:</p> <ul style="list-style-type: none"> • Ελευθερώστε τη λαβή λειτουργίας για να απενεργοποιήσετε τη χλοοκοπτική μηχανή. • Αποσυνδέστε τη χλοοκοπτική μηχανή από την πρίζα. • Αφαιρέστε όλο το συγκρότημα λεπίδας όπως περιγράφεται στην ενότητα Αφαίρεση και εγκατάσταση της λεπίδας. • Αφαιρέστε τυχόν υπολείμματα και καθαρίστε κάθε εξάρτημα. • Επανατοποθετήστε κάθε εξάρτημα όπως περιγράφεται στην ενότητα Αφαίρεση και εγκατάσταση της λεπίδας. <p>Αν η χλοοκοπτική μηχανή και πάλι παρουσιάζει κραδασμούς, παραδώστε την σε εξουσιοδοτημένο κέντρο σέρβις DEWALT.</p> <p>Ελέγξτε την σύνδεση του φικ.</p> <p>Αντικαταστήστε το φορτιστή.</p> <p>Φραγμένη χοάνη. Ελευθερώστε τη λαβή λειτουργίας για να απενεργοποιήσετε τη χλοοκοπτική μηχανή. Αποσυνδέστε τη χλοοκοπτική μηχανή από την πρίζα. Καθαρίστε τη χοάνη από τα κομμάτια γρασιδιού.</p> <p>Αυξήστε το ύψος κοπής των τροχών για να μειώσετε το μήκος κοπής.</p> <p>Σάκος πλήρης. Αδειάζετε το σάκο πιο συχνά.</p>







Belgique et Luxembourg België en Luxemburg	DeWALT - Belgium BVBA Egide Walschaertsstraat 16 2800 Mechelen	Tel: NL 32 15 47 37 63 Tel: FR 32 15 47 37 64 Fax: 32 15 47 37 99	www.dewalt.be enduser.BE@SBDinc.com
Danmark	DeWALT (Stanley Black&Decker AS) Roskildevej 22 2620 Albertslund	Tel: 70 20 15 10 Fax: 70 22 49 10	www.dewalt.dk kundeservice.dk@sbdinc.com
Deutschland	DeWALT Richard Klingler Str. 11 65510 Idstein	Tel: 06126-21-0 Fax: 06126-21-2770	www.dewalt.de infofwg@sbidnc.com
Ελλάς	DeWALT (Ελλάς) A.E. ΕΔΠΑ-ΓΡΑΦΕΙΑ : Στραβόμονος 7 & Α. Βουλιαγμένης, Πλωράδα 166 74, Αθήνα SERVICE : Ημέρος, Τόπος (2 Χάν Αβάρ) – 193 00 Ασπρόπυργος	Τηλ: 00302108981616 Φαξ: 00302108983570	www.dewalt.gr Greece.Service@sbidnc.com
España	DeWALT Ibérica, S.C.A. Parc de Negocios "Mas Blau" Edificio Muntadas, c/Bergadà, 1, Of. A6 08820 El Prat de Llobregat (Barcelona)	Tel: 934 797 400 Fax: 934 797 419	www.dewalt.es respuesta.postventa@sbidnc.com
France	DeWALT 5, allée des Hêtres BP 60105, 69579 Limonest Cedex	Tel: 04 72 20 39 20 Fax: 04 72 20 39 00	www.dewalt.fr scufi@sbidnc.com
Schweiz Suisse Svizzera	DeWALT In der Luberzen 42 8902 Urdorf	Tel: 044 - 755 60 70 Fax: 044 - 730 70 67	www.dewalt.ch service@rofaag.ch
Ireland	DeWALT Building 4500, Kinsale Road Cork Airport Business Park Cork, Ireland	Tel: 00353-2781800 Fax: 01278 1811	www.dewalt.ie Sales.ireland@sbidnc.com
Italia	DeWALT via Energypark 6 20871 Vimercate (MB), IT	Tel: 800-014353 39 039-9590200 Fax: 39 039-9590311	www.dewalt.it
Nederlands	DeWALT Netherlands BVPostbus 83, 6120 AB BORN	Tel: 31 164 283 063 Fax: 31 164 283 200	www.dewalt.nl
Norge	DeWALT Postboks 4613 0405 Oslo, Norge	Tel: 45 25 13 00 Fax: 45 25 08 00	www.dewalt.no kundeservice.no@sbidnc.com
Österreich	DeWALT Werkzeug Vertriebsges m.b.H Oberlaaerstrasse 248, A-1230 Wien	Tel: 01 - 66116 - 0 Fax: 01 - 66116 - 614	www.dewalt.at service.austria@sbidnc.com
Portugal	DeWALT Ed. D Dinis, Quina da Fonte Rua dos Malhoes 2 2A 2º Esq. Oeiras e S. Juliao da Barra, paço de Arcos e Caxias 2770 071 Paço de Arcos	Tel: +351 214667500 Fax: +351214667580	www.dewalt.pt resposta.posvenda@sbidnc.com
Suomi	DeWALT PL47 00521 Helsinki, Suomi	Puh: 010 400 4333 Faksi: 0800 411 340	www.dewalt.fi asiakaspalvelu.fi@sbidnc.com
Sverige	DeWALT BOX 94 43122 Mölndal Sverige	Tel: 031 68 61 60 Fax: 031 68 60 08	www.dewalt.se kundservice.se@sbidnc.com
Türkiye	Sanayi ve Ticaret Bakanlığı tebliğince kullanımlı ömrü 7 yıldır. Stanley Black & Decker Turkey Alet Üretim San. Tic. Ltd.Şti. Kozyatağı Mh Değirmen Sk. Nida Kule No: 18 Kat: 6, 34742 Kadıköy, İstanbul, Türkiye	Tel: +90 216 665 2900 Faks: +90 216 665 2901	www.dewalt.com.tr info-tr@sbidnc.com
United Kingdom	DeWALT 210 Bath Road; Slough, Berks SL1 3YD	Tel: 01753-567055 Fax: 01753-572112	www.dewalt.co.uk emeaservice@sbidnc.com
Australia	DeWALT 810 Whitehorse Road Box Hill VIC 3103 Australia	Tel: Aust 1800 338 002 Tel: NZ 0800 339 258	www.dewalt.com.au www.dewalt.co.nz
Middle East Africa	DeWALT P.O. Box - 17164, Jebel Ali Free Zone (South), Dubai, UAE	Tel: 971 4 812 7400 Fax: 971 4 2822765	www.dewalt.ae Service.MEA@sbidnc.com