

# DEWALT®

# XR®

Dansk ( <i>oversat fra original brugsvejledning</i> )	4
Deutsch ( <i>Übersetzung der Originalanweisung</i> )	15
English ( <b>original instructions</b> )	27
Español ( <i>traducido de las instrucciones originales</i> )	37
Français ( <i>traduction de la notice d'instructions originale</i> )	49
Italiano ( <i>tradotto dalle istruzioni originali</i> )	61
Nederlands ( <i>vertaald vanuit de originele instructies</i> )	73
Norsk ( <i>oversatt fra de originale instruksjonene</i> )	85
Português ( <i>traduzido das instruções originais</i> )	96
Suomi ( <i>käännetty alkuperäisestä käyttöohjeesta</i> )	108
Svenska ( <i>översatt från de ursprungliga instruktionerna</i> )	119
Türkçe ( <i>orijinal talimatlardan çevrilmiştir</i> )	130
Ελληνικά ( <i>μετάφραση από τις πρωτότυπες οδηγίες</i> )	141



Fig. A

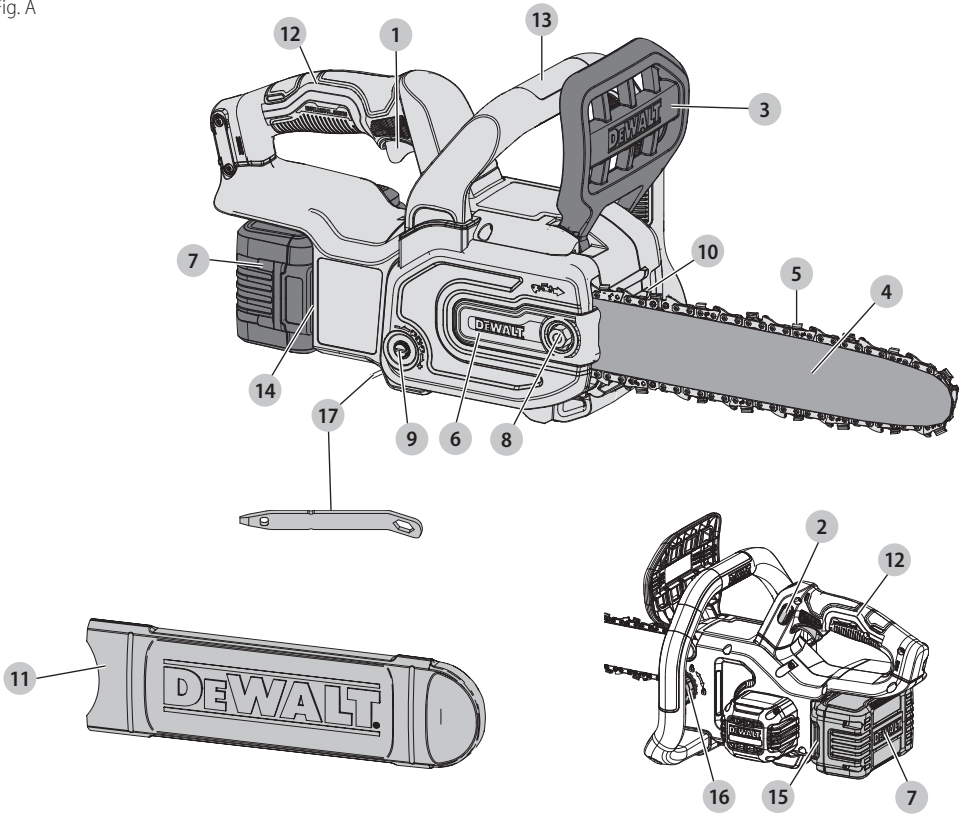

Fig. B

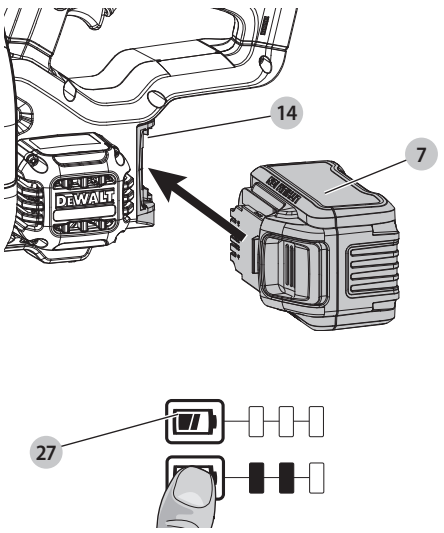

Fig. C

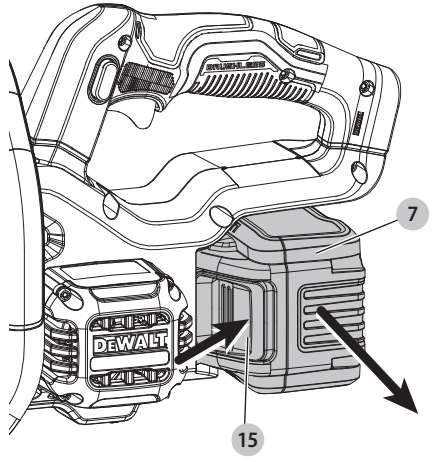

Fig. D

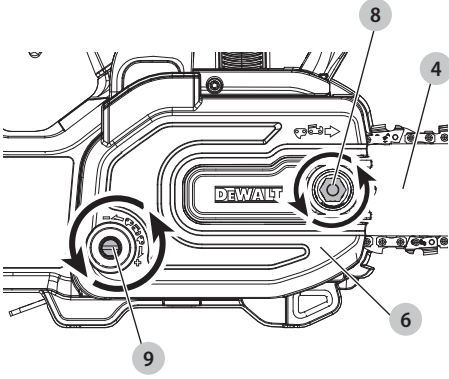

Fig. E

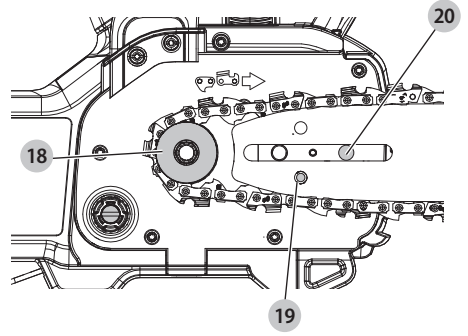

Fig. F

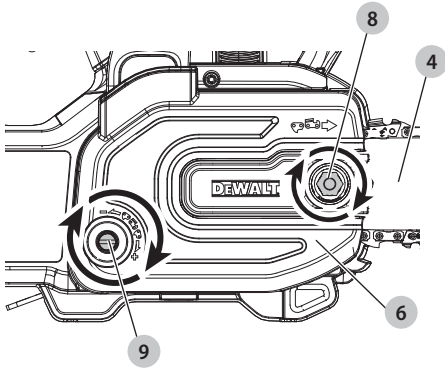

Fig. G

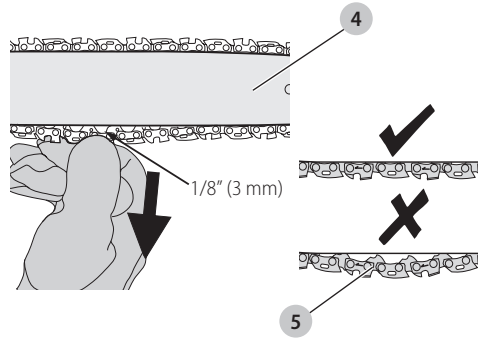

Fig. H

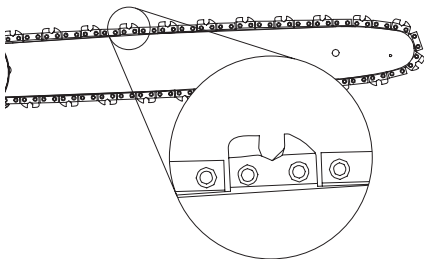

Fig. I

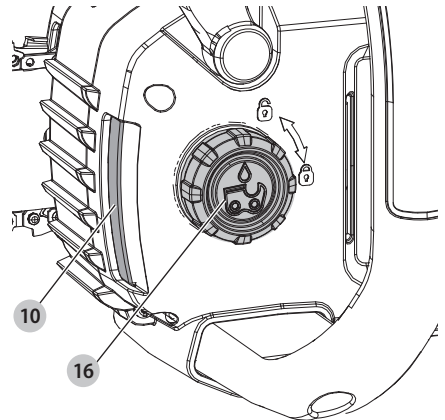

Fig. J

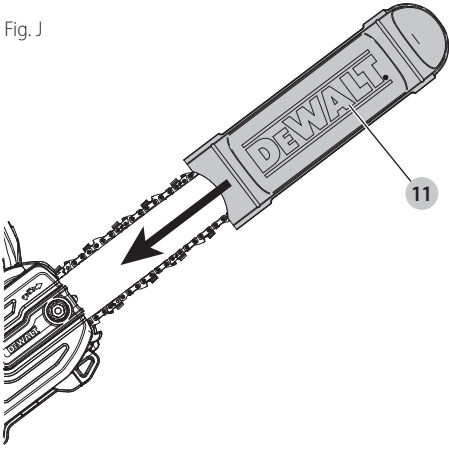

Fig. K

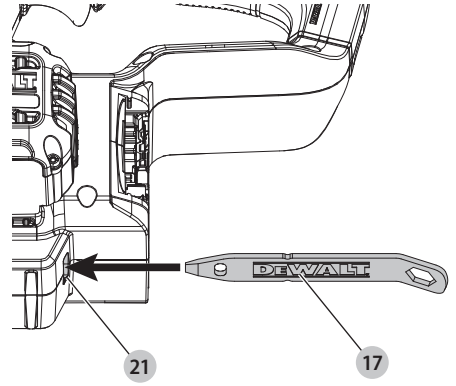

Fig. L

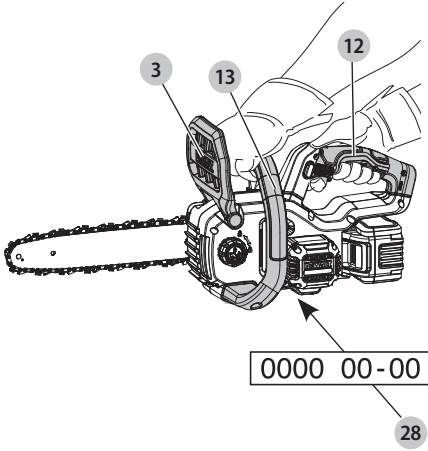

Fig. M

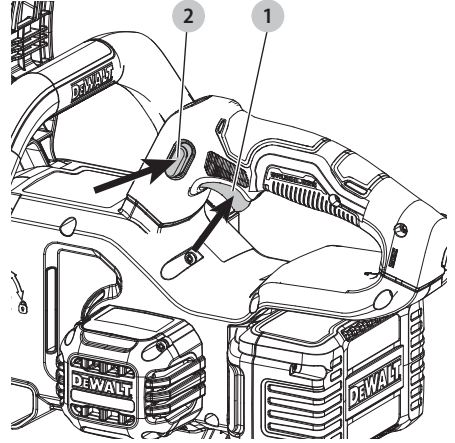

Fig. N

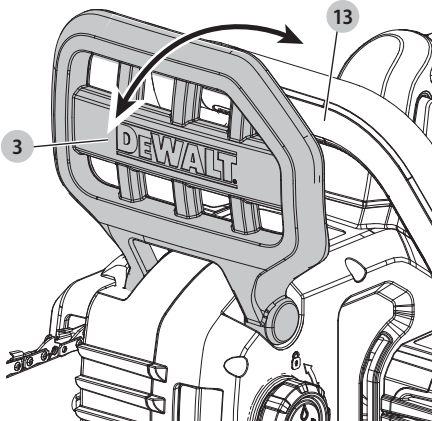

Fig. O

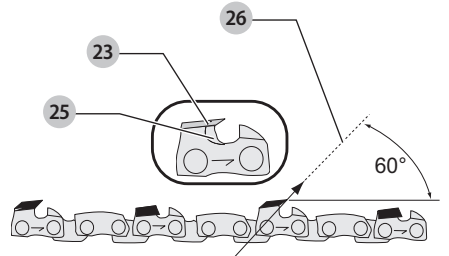



Fig. P

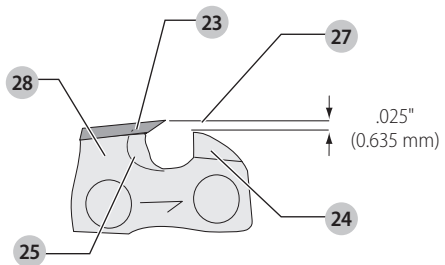
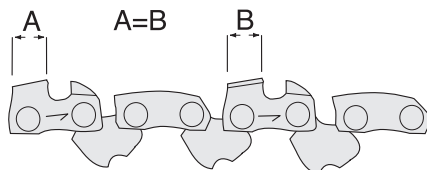

Fig. Q



# 18 V KÆDESAV

## DCMCS565

**ADVARSEL:** Læs alle sikkerhedsadvarsler, instruktioner, illustrationer og specifikationer i denne vejledning, herunder afsnittene om batteri og oplader, som findes i en original værktøjsvejledning, eller den separate vejledning til batterier og opladere.

Vejledninger kan fås ved at kontakte kundeservice (se bagsiden af denne vejledning).

### Tekniske data

		DCMCS565
Spænding	$V_{DC}$	18
Type		1
Batteritype		Li-ion
Sværdlængde	cm	30
Maksimal kædehastighed (ubelastet)	m/s	7,3
Maksimal savelængde	cm	26
Oliekapacitet	ml	215
Vægt (uden savkæden, sværdet, sværdåkslet, olie og batteripakke)	kg	2,7
Støjværdier og vibrationsværdier (triax vektorsum) i henhold til EN62841-4-1.		
$L_{PA}$ (emmisionsniveau for lydtryk)	dB(A)	86
K (usikkerhed for emissionslydtrykniveauet)	dB(A)	3,0
$L_{WA}$ (lydeffektniveau)	dB(A)	95
K (usikkerhed med hensyn til det givne lydnyveau)	dB(A)	4,9
Vibrationsemissionsværdi $a_{H1}$ =	$m/s^2$	4,0
Usikkerhed K =	$m/s^2$	1,5

Vibrations- og/eller støjemissionsniveauet, der er angivet i dette vejledningsark, er målt i overensstemmelse med en standardiseret test angivet i EN62841 og de kan anvendes til at sammenligne et værktøj med et andet. Det kan anvendes til en foreløbig eksponeringsvurdering.

**ADVARSEL:** Det angivne vibrations- og/eller støjemissionsniveau repræsenterer værktøjets primære anvendelsesområder. Hvis værktøjet anvendes til andre formål, med andet tilbehør eller vedligeholdes dårligt, kan vibrations- og/eller støjemissionen imidlertid variere. Det kan markant forøge eksponeringsniveauet over den samlede arbejdsperiode.

Et estimat af eksponeringsniveauet for vibration og/eller støj bør også tage højde for de gange, hvor der slukkes for værktøjet, eller når det kører, men ikke bruges til arbejdet. Det kan markant mindske eksponeringsniveauet over den samlede arbejdsperiode.

Identificér yderligere sikkerhedsforanstaltninger for at beskytte operatøren mod vibrationens og/eller støjens indvirkning, som f.eks.: at vedligeholde værktøjet og tilbehøret, hold hænderne varme (relevant for vibration), organisering af arbejdsmønstre.

### EU-overensstemmelseserklæring

#### Maskindirektiv



#### 18 V Kædesav

#### DCMCS565

DeWALT erklærer, at produkterne beskrevet under **Tekniske data** er i overensstemmelse med:

2006/42/EF, EN62841-1:2015+A11:2022, EN62841-4-1:2020.

2000/14/EF, kædesav (kategori bilag I, punkt 6), bilag V

$L_{WA}$  (målt lydeffektniveau) 95 dB(A)

$L_{WA}$  (garanteret lydeffekt) 100 dB(A)

Disse produkter er endvidere i overensstemmelse med direktiv 2014/30/EU og 2011/65/EU. Få flere oplysninger ved at kontakte DeWALT på følgende adresse eller se bag på vejledningen.

Undertegnede er ansvarlig for kompilering af den tekniske fil og udsteder denne erklæring på vegne af DeWALT.

Markus Rompel  
Vicedirektor for teknik, PTE-Europe  
DeWALT, Richard-Klinger-Straße 11,  
65510, Idstein, Tyskland  
20.10.2024

**ADVARSEL:** For at reducere risikoen for personskade bør du læse betjeningsvejledningen.

#### Definitioner: Sikkerhedsråd

Nedenstående definitioner beskriver sikkerhedsniveauet for hvert signalord. Læs vejledningen og læg mærke til disse symboler.

**ADVARSEL:** Angiver en overhængende farlig situation, der - hvis den ikke undgås - vil resultere i **dødsfald eller alvorlig personskade**.

**ADVARSEL:** Angiver en mulig farlig situation, der - hvis den ikke undgås - kan resultere i **dødsfald eller alvorlig personskade**.

**FORSIGTIG:** Angiver en mulig farlig situation, der - hvis den ikke undgås - kan resultere i **mindre eller moderat personskade**.

**BEMÆRK:** Angiver en handling, der **ikke er forbundet med personskade**, men som - hvis den ikke undgås - kan resultere i **ejendomsskade**.

**ADVARSEL:** Betyder fare for elektrisk stød.

**ADVARSEL:** Betyder risiko for brand.

#### GENERELLE SIKKERHEDSADVARSLER FOR ELVÆRKTØJER

**ADVARSEL:** Læs alle sikkerhedsadvarsler, instruktioner, illustrationer og specifikationer, der følger med dette elværktøj. Manglende overholdelse af alle nedenstående

instruktioner kan medføre elektrisk stød, brand og/eller alvorlig personskade.

## GEM ALLE ADVARSLER OG INSTRUKTIONER TIL SENERE BRUG

Termen "elværktøj" i advarselne refererer til dit elektroniske (ledning) eller batteribetjente (trådløse) elværktøj.

### 1) Sikkerhed i Arbejdsområdet

- a) **Sørg for, at arbejdsområdet er rent og godt oplyst.** Rodede eller mørke områder giver anledning til ulykker.
- b) **Undlad at benytte elektrisk værktøj i en eksplosionsfarlig atmosfære, som f.eks. ved tilstedeværelsen af brændbare væsker, gasser eller støv.** Elværktøj danner gnister, der kan antænde støv eller dampe.
- c) **Hold børn og omkringstående på afstand, når der anvendes elektrisk værktøj.** Distractioner kan medføre, at du mister kontrollen.

### 2) Elektrisk Sikkerhed

- a) **Stik på elektrisk værktøj skal passe til stikkontakten.** Stikket må aldrig modificeres på nogen måde. Undlad at bruge adapterstik sammen med jordforbundet elektrisk værktøj. Umodificerede stik og dertil passende stikkontakter reducerer risikoen for elektrisk stød.
- b) **Undgå kropskontakt med jordfusede overflader, såsom rør, radiatorer, komfurer og køleskabe.** Der er øget risiko for elektrisk stød, hvis din krop er jordforbundet.
- c) **Undlad at udsætte elektrisk værktøj for regn eller våde forhold.** Hvis der trænger vand ind i et elektrisk værktøj, øges risikoen for elektrisk stød.
- d) **Undlad at udsætte ledningen for overlast. Brug aldrig ledningen til at bære, trække værktøjet eller trække det ud af stikkontakten. Hold ledningen borte fra varme, olie, skarpe kanter og bevægelige dele.** Beskadigede eller sammenflettede ledninger øger risikoen for elektrisk stød.
- e) **Når elektrisk værktøj benyttes udendørs, skal der anvendes en forlængerledning, som er egnet til udendørs brug.** Brug af en ledning, der er egnet til udendørs brug, reducerer risikoen for elektrisk stød.
- f) **Hvis det ikke kan undgås at betjene et elektrisk værktøj i et fugtigt område, benyt en strømforsyning, der er beskyttet af en fejlstrømsafbryder.** Ved at benytte en fejlstrømsafbryder reduceres risikoen for elektrisk stød.

### 3) Personlig Sikkerhed

- a) **Vær opmærksom, pas på hvad du foretager dig, og brug sund fornuft, når du benytter et elektrisk værktøj.** Betjen ikke værktøjet, hvis du er træt, påvirket af narkotika, alkohol eller medicin. Et øjebliks uopmærksomhed under anvendelse af et elektrisk værktøj kan forårsage alvorlig personskade.
- b) **Brug personligt sikkerhedsudstyr. Bær altid beskyttelsesbriller.** Sikkerhedsudstyr, såsom støvmaske, skridsikre sikkerhedssko, sikkerhedshjelm eller høreværn, brugt når omstændighederne foreskriver det, reducerer omfanget af personskader.
- c) **Undgå utilsigtet start. Sørg for, at der er slukket for kontakten, inden værktøjet tilsluttes en strømkilde og/eller batterienhed, samles op eller bæres.** Når elektrisk værktøj bæres med fingeren på kontakten eller tilsluttes, når kontakten er tændt, giver det anledning til ulykker.

- d) **Fjern eventuelle justerings- eller skruenøgler, før det elektriske værktøj startes.** En skruenøgle eller anden nøgle, der bliver siddende på en roterende del af elektrisk værktøj, kan give anledning til personskade.
- e) **Undlad at række for langt. Hold hele tiden en god fodstilling og balance.** Dette giver bedre kontrol af det elektriske værktøj, når uventede situationer opstår.
- f) **Bær hensigtsmæssig påklædning. Bær ikke løst tøj eller smykker. Hold dit hår og tøj væk fra bevægelige dele.** Løstsiddende tøj, smykker eller langt hår kan blive fanget i bevægelige dele.
- g) **Hvis der anvendes støvudsugnings- eller støvopsamlingsudstyr, skal dette tilsluttes og anvendes rigtigt.** Anvendelse af støvopsamlingsudstyr kan begrænse farer forårsaget af støv.
- h) **Lad ikke erfaringer fra hyppig brug af værktøjer medføre, at du bliver selvtilleds og ignorerer sikkerhedsprincipperne for værktøjerne.** En skødesløs handling kan forårsage alvorlig skade i en brøkdal af et sekund.

### 4) Anvendelse og Vedligeholdelse af Elektrisk Værktøj

- a) **Undlad at bruge magt over for det elektriske værktøj. Brug det værktøj, der er bedst egnet til det arbejde, der skal udføres.** Værktøjet vil klare opgaven bedre og mere sikkert med den ydelse, som det er beregnet til.
- b) **Undlad at benytte elektrisk værktøj, hvis kontakten ikke tænder og slukker for det.** Alt elektrisk værktøj, der ikke kan kontrolleres med kontakten, er farligt og skal repareres.
- c) **Træk stikket ud af stikkontakten og/eller batterienheden, hvis aftagelig, fra det elektriske værktøj, før det elektriske værktøj justeres, dets tilbehør udskiftes, eller det stilles til opbevaring.** Sådanne forebyggende sikkerhedsforanstaltninger mindsker risikoen for, at værktøjet startes utilsigtet.
- d) **Opbevar elektrisk værktøj uden for rækkevidde af børn, og tillad ikke personer, som ikke er bekendt med dette elektriske værktøj eller disse instruktioner, at betjene værktøjet.** Elektrisk værktøj er farligt i hænderne på personer, som ikke er instrueret i brugen deraf.
- e) **Vedligeholdelse af elektrisk værktøj. Undersøg om bevægelige dele sidder skævt, binder eller er gået itu såvel som andre forhold, der kan påvirke betjeningen af værktøjet. Hvis det elektriske værktøj er beskadiget, skal det repareres før brug.** Mange ulykker er forårsaget af dårligt vedligeholdt værktøj.
- f) **Hold skæreværktøj skarpe og rene.** Ordentligt vedligeholdt skæreværktøj med skarpe skærekanter har mindre tilbøjelighed til at binde og er lettere at styre.
- g) **Brug elektrisk værktøj, tilbehør, bor, osv. i overensstemmelse med disse instruktioner, idet der tages hensyn til arbejdsforholdene og den opgave, som skal udføres.** Brug af elektrisk værktøj til andre opgaver end dem, det er beregnet til, kan resultere i en farlig situation.
- h) **Hold håndtag og håndtagsflader tørre, rene og fri for olie og smørelse.** Glatte håndtag og gribeblader giver ikke mulighed for sikker håndtering og styring af værktøjet i uventede situationer.

### 5) Anvendelse og Vedligeholdelse af Batteri

- a) **Må kun genoplades med den oplader, som er angivet af fabrikanten.** En oplader, der er beregnet til en bestemt type

batteripakke, kan udgøre en brandrisiko, hvis den bruges med en anden type batteripakke.

b) **Brug kun elektrisk værktøj med de batteripakker, der er beregnet til hver enkelt type.** Brug af andre batteripakker kan skabe risiko for personskade og brand.

c) **Når en batteripakke ikke er i brug, skal den holdes borte fra andre metalgenstande, såsom papirclips, mønter, nøgler, søm, skruer og andre små metalgenstande, der kan danne forbindelse mellem to elektriske kontakflader.**

Kortslutninger mellem batterikontakter kan forårsage forbrænding eller brand.

d) **Hvis en batteripakke udsættes for overlast, kan der sive væske ud. Undgå kontakt. Hvis væsken berøres ved et tilfælde, skal der skylles med masser af vand. Hvis der kommer væske i øjnene, skal der desuden søges lægehjælp.** Batterivæske kan forårsage irritation eller forbrænding.

e) **Anvend ikke en batteripakke eller et værktøj, der er beskadiget eller ændret.** Beskadigede eller ændrede batterier kan udvise uforudsigelig adfærd og resultere i brand, eksplosion eller risiko for skader.

f) **Udsæt ikke en batteripakke eller et værktøj for ild eller meget varme temperaturer.** Udsættelse for ild eller temperaturer over 130 °C kan medføre en eksplosion.

g) **Følg alle opladningsinstruktionerne og oplad ikke batteripakken eller værktøjet uden for det temperaturområde, der er anført i instruktionerne.** Forkert opladning eller opladning ved temperaturer uden for det specificerede område kan beskadige batteriet og øge risikoen for brand.

## 6) Service

a) **Elektrisk værktøj skal serviceres af en kvalificeret servicetekniker, som udelukkende benytter identiske reservedele.** Derved sikres det, at værktøjets driftssikkerhed opretholdes.

b) **Udfør aldrig service på beskadigede batteripakker.** Service på batteripakker bør kun udføres af producenten eller autoriserede serviceudbydere.

## Generelle sikkerhedsadvarsler for kædesave

a) **Hold alle dele af kroppen væk fra savkæden, når kædesaven anvendes. Før du starter kædesaven, skal du sikre dig, at savkæden ikke er i kontakt med noget.** Få sekunders uopmærksomhed ved brugen af kædesave kan medføre, at dit tøj eller din krop kommer i kontakt med savkæden.

b) **Hold altid kædesaven med højre hånd på det bogeste håndtag og venstre hånd på det forreste håndtag.** Hold aldrig kædesaven med hænderne placeret omvendt, da dette øger risikoen for personskade.

c) **Hold kun i kædesavens isolerede gribeflader, da savkæden kan komme i kontakt med skjulte ledninger.** Hvis savkæder kommer i kontakt med en strømførende ledning, bliver kædesavens blotlagte dele strømførende, så brugeren får stød.

d) **Bær øjenværn. Det anbefales at benytte yderligere beskyttelsesudstyr til ører, hoved, hænder, ben og fødder.** Tilstrækkeligt beskyttende udstyr mindsker personskaden i tilfælde af flyvende materiale eller kontakt med savkæden ved et uheld.

e) **Betjen ikke en kædesav i et træ, på en stige, fra et tag eller på en ustabil løsting.** Hvis du betjener en kædesav på denne måde, kan det resultere i alvorlig personskade.

f) **Sørg altid for at have et godt fodfæste, og brug kun kædesaven, når du står på en fast, solid og jævn overflade.** Glatte eller ustabile overflader kan medføre, at du mister balancen eller kontrollen med kædesaven.

g) **Ved savning i en stammedel, der står under spænding, skal du være opmærksom på eventuel tilbagefjedring.** Når spændingen i træfibrene udløses, kan den fjederbelastede stammedel ramme brugeren og/eller bringe kædesaven ud af kontrol.

h) **Udvis stor forsigtighed ved savning i småkviste og unge træer.** Det tynde materiale kan gribe fat i savkæden og blive slynget tilbage mod dig eller skubbe dig ud af balance.

i) **Bær kædesaven i det forreste håndtag med kædesaven slukket og vendt bort fra kroppen. Monter altid sværddækslet ved transport eller opbevaring af kædesaven.** Korrekt håndtering af kædesaven mindsker risikoen for at komme i berøring med savkæden ved et uheld, mens den kører.

j) **Følg instruktionerne vedrørende smøring, spænding af kæden og udskiftning af sværdet og kæden.** Forkert spændte eller smurte kæder kan knække eller forøge risikoen for tilbageslag.

k) **Sav kun i træ. Brug ikke kædesaven til formål, som den ikke er beregnet til. For eksempel: brug ikke kædesaven til at save i metal, plastik, murværk eller byggematerialer, som ikke er af træ.** Hvis kædesaven anvendes til andre formål, end den er beregnet til, kan der opstå farlige situationer.

l) **Forsøg ikke at fælde et træ, før du har en forståelse for risiciene, og hvordan du undgår dem.** Operatøren og tilskuere kan pådrage sig alvorlig personskade under fældningen af et træ.

m) **Følg alle instruktioner, når du fjerner fastklemt materiale, opbevarer eller foretager service på motorsaven. Sørg for, at kontakten er slukket, og at batteripakken er taget ud.** Uventet aktivering af kædesaven under fjernelse af det fastsiddende materiale eller servicering kan resultere i alvorlig personskade.

## Årsager til og forebyggelse af tilbageslag:

Tilbageslag kan forekomme, når spidsen af sværdet berører en genstand, eller når træet lukkes sammen, så savkæden kommer i klemme i snittet.

Kontakt på spidsen kan forårsage en pludselig modsat reaktion, så sværdet slås opad og bagud mod brugeren.

Fastklemning af savkæden oven på sværdet kan medføre, at sværdet skubbes hurtigt tilbage mod brugeren.

Begge disse reaktioner kan føre til, at du mister kontrollen med saven, hvilket kan medføre alvorlig personskade. Du må ikke udelukke forlåde dig på de indbyggede sikkerhedsfunktioner i saven. Som bruger af en kædesav skal du træffe en række forholdsregler for at undgå uheld eller personskade, når du arbejder.

Et tilbageslag opstår som følge af forkert brug eller ved misbrug af kædesaven. Det kan undgås ved at følge nedenstående forholdsregler:

a) **Hold godt fast, således at tommelfingeren og de øvrige fingre griber omkring håndtagene på kædesaven, med begge hænder på saven, og anbring din krop og arm således, at du kan modstå tilbageslagskraft.** Tilbageslagskræfterne kan kontrolleres af brugeren, hvis der træffes de nødvendige forholdsregler. Slip ikke kædesaven.

b) **Ræk dig ikke for langt, og undlad at save over skulderhøjde.** Derved undgås berøring af spidsen ved et uheld, og du har bedre kontrol med kædesaven i uventede situationer.

c) Anvend kun udskiftningssværd og **-savkæder, som er godkendt af producenten**. Forkerte udskiftningssværd og **-savkæder kan medføre, at kæden knækker, og/eller tilbageslag.**

d) **Følg producentens instruktioner vedrørende slibning og vedligeholdelse af savkæden.** Hvis dybdemålerens højde reduceres, forøges risikoen for tilbageslag.

**Følgende foranstaltninger bør overholdes for at minimere tilbageslag:**

1. **Tag godt fat i saven. Hold godt fast i kædesaven med begge hænder, når motoren kører. Hold godt fast, således at tommelfingeren og de øvrige fingre griber omkring håndtagene på kædesaven.** Kædesaven vil trække fremad, når du saver på den nederste kant af sværdet, og den vil trække tilbage, når du saver langs den øverste kant af sværdet.

2. **Ræk ikke for langt.**

3. **Sørg altid for sikkert fodfæste og hold balancen.**

4. **Lad ikke sværdets spids komme i kontakt med en stamme, gren, jorden eller anden forhindring.**

5. **Skær ikke over skulderhøjde.**

6. **Brug enheder, som f.eks. lav tilbageslagskæde og reducerede tilbageslagssværd, der reducerer risikoen for bundet med tilbageslag.**

7. **Anvend kun udskiftningssværd og -kæder, som er godkendt af producenten eller lignende.**

8. **Lad aldrig den kørende kæde komme i kontakt med genstande ved spidsen af sværdet.**

9. **Hold arbejdsområdet fri for forhindringer, såsom andre træer, grene, sten, hegn, stubbe osv.** Fjern eller undgå enhver forhindring, din savkæde kan ramme, mens du saver gennem en bestemt stamme eller gren.

10. **Hold din savkæde skarp og korrekt strammet. En løs eller sløv kæde kan øge risikoen for tilbageslag.** Kontrollér spændingen ved regelmæssige intervaller, mens motoren er stoppet og værktøjet frakoblet, og aldrig mens motoren kører.

11. **Påbegynd og genoptag kun savningen, når kæden bevæger sig med maksimal hastighed.** Hvis kæden bevæger sig ved en langsommere hastighed, er der en større risiko for tilbageslag.

12. **Skær én stamme ad gangen.**

13. **Udvis stor forsigtighed ved genoptagning af savning i et gammelt savspor.** Lås spidsanslagene fast i træet, og lad kæden nå fuld hastighed, før der fortsættes med savningen.

14. **Forsøg ikke at lave indstik.**

15. **Pas på stammer, der flytter sig, eller andre kræfter, der kan lukke savsporet og klemme eller falde ind i kæden.**

16. **Kun anbefalede sværd- og savkædekombination(er), der kan anvendes og som opretholder overensstemmelse med de relevante standarder.**

17. **Brug kun anbefalede smøremidler.**

**Sikkerhedsfunktioner ved tilbageslag**

**▲ ADVARSEL:** Følgende funktioner er inkluderet på din sav til at hjælpe med at reducere faren for tilbageslag; dog vil sådanne funktioner ikke fjerne denne farlige reaktion fuldstændigt. Som bruger af en kædesav bør du ikke kun stole på sikkerhedsanordninger. Du skal følge alle sikkerhedsforanstaltninger, anvisninger og vedligeholdelse i denne vejledning for at hjælpe med at undgå tilbageslag og andre kræfter, som kan resultere i alvorlig personskade.

• Sværd med reduceret tilbageslag, der har en spids med en lille radius, som reducerer størrelsen af farezonen for tilbageslag på sværdspidsen. Et sværd med reduceret tilbageslag er et sværd, som har vist sig at reducere antallet og styrken af tilbageslag, når det er afprøvet i overensstemmelse med sikkerhedskrav for elektriske kædesaver.

• Kæde med lavt tilbageslag, der er udformet med en kontureret dybdemåler og et beskyttelsesled, der afleder tilbageslagskraft og lader træ køre gradvist ind i skæret. En kæde med lavt tilbageslag er en kæde, som overholder kravene til tilbageslagsydelse ifølge ANSI B175.1–2012.

• Betjen ikke kædesaven, mens du befinder dig i et træ, på en stige, på et stillads eller fra en ustabil overflade.

• Hold kun fast i værktøjet på de isolerede håndtagsflader under udførelse af arbejdet, hvor saveværktøjet kan berøre skjulte ledninger. Hvis det kommer i kontakt med en strømførende ledning, kan nogle blotlagte metaldele på det elektriske værktøj gøres strømførende og give stød til brugeren.

• Forsøg ikke anvendelser, du ikke har kapacitet til eller erfaring med. Læs og forstå alle anvisningerne i denne vejledning fuldstændigt.

• Før du starter kædesaven, skal du sikre dig, at savkæden ikke er i kontakt med nogen genstand.

• Anvend ikke kædesaven med den ene hånd! Der kan opstå alvorlig personskade af operatøren, hjælpere eller tilskuere som et resultat af betjening med den ene hånd. En kædesav er kun beregnet til at blive anvendt med to hænder.

• Hold håndtagene tørre, rene og fri for olie eller smørelse.

• Lad der ikke ophobe sig snavs, rester eller savsmuld på motoren eller udvendige udluftningsventiler.

• Stop kædesaven, inden du lægger den fra dig.

• Skær ikke slyngplanter og/eller små undervækster.

• Vær yderst forsigtig ved skæring af små kviste og unge træer, da det spinkle materiale kan gribe fat i savkæden og blive slynget mod dig eller skubbe dig ud af balance.

**Kædesavnavne og -udtryk**

• **Opskæring** - Processen, hvor man saver et fældet træ eller en stamme på langs.

• **Motorbremse (hvis udstyret hermed)** - En enhed, der bruges til at stoppe savkæden, når udløseren slippes.

• **Kædesav-motorhoved** - En kædesav uden savkæden og sværdet.

• **Drivtandhjul eller kædehjul** - Tanddelen, der driver savkæden.

• **Fældning** - Processen med at fælde et træ.

• **Fældende bagsnit** - Det endelige snit i en træfældning foretaget på den modsatte side af træet fra forhugget.

• **Forreste håndtag** - Støtthåndtaget placeret ved eller mod forsiden af kædesaven.

• **Skærm til forreste håndtag** - En strukturel barriere mellem det forreste håndtag af kædesaven og sværdet, typisk placeret tæt på håndpositionen på det forreste håndtag.

• **Sværd** - En solid skinnestruktur, der understøtter og fører savkæden.

• **Skede/Sværdæksel** - Afskærmning over sværdet for at hjælpe med at forhindre tandkontakt, når sav ikke er i brug.

• **Tilbageslag** - Sværdets tilbage- eller opadgående bevægelse, eller begge, der opstår, når savkæden nær spidsen af sværdets øverste område kommer i kontakt med en genstand, som f.eks.

en stamme eller en gren, eller når træet lukkes omkring og kniber savkæden under snittet.

- **Tilbageslag, knib** - Den hurtige tilbageskubning af saven, der kan opstå, når træet lukker sig sammen og kniber den bevægende savkæde i snittet langs toppen af sværdet.
- **Tilbageslag, roterende** - Den hurtige opad- og tilbagegående bevægelse af saven, som kan opstå, når den bevægende savkæde nær den øverste del af sværdets spids kommer i kontakt med en genstand, som f.eks. en stamme eller gren.
- **Afkvistning** - Fjernelse af grene fra et faldet træ.
- **Kæde med lavt tilbageslag** - En kæde, der opfylder kravene til tilbageslagsydelse ifølge ANSI B175.1–2012 (når den testes på et repræsentativt udvalg af kædesave.)
- **Normal saveposition** - De positioner, der påtages ved udførelse af opskærings- og fældesnit.
- **Forhug** - Et hug i et træ, der bestemmer i hvilken retning, træet falder.
- **Bageste håndtag** - Støttehåndtaget placeret ved eller mod bagsiden af saven.
- **Sværd med reduceret tilbageslag** - Et sværd, som er blevet bevist til at reducere tilbageslag betydeligt.
- **Reservesavkæde** - En kæde, der opfylder kravene til tilbageslagsydelse ifølge ANSI B175.1–2012, når den testes med specifikke kædesave. Den opfylder muligvis ikke ANSI-ydelseskravene, når den anvendes med andre save.
- **Savkæde** - En kædekreds med savtænder, der saver i træet, og som drives af motoren og understøttes af sværdet.
- **Ribanslag** - Ribberne anvendes ved fældning eller opskæring til at pivotere saven og bevare positionen under savning.
- **Afbryder** - En enhed, som ved betjening vil udføre eller afbryde et elektrisk strømkredsløb til kædesavens motor.
- **Afbryderforbindelse** - Mekanismen, der sender bevægelse fra en udløser til afbryderen.
- **Afbryderspærring** - Et bevægeligt stop, der forhindrer utilsigtet betjening af afbryderen, indtil den aktiveres manuelt.

## Restrisici

På trods af overholdelsen af de relevante sikkerhedsregler og brug af sikkerhedsudstyr kan visse restrisici ikke undgås. Disse omfatter:

- Hørenedsættelse.
- Risiko for personskade som følge af flyvende partikler.
- Risiko for forbrænding ved at røre ved tilbehør, der bliver varmt under betjening.
- Risiko for personskade som følge af forlænget brug.

## Batteritype

Disse batteripakker kan bruges:

Batteri	(kg)	Batteri	(kg)
DCB546	1,08	DCB184/B/G	0,62
DCB547/G	1,46	DCB185	0,35
DCB548	1,46	DCB187	0,54
DCB181	0,35	DCB189	0,54
DCB182	0,61	DCBP518/G	0,75
DCB183/B/G	0,40		

Se afsnittet batteri-/opladervejledningen for yderligere oplysninger.

## Afmærkninger på værktøjet

Følgende piktogrammer er vist på værktøjet:



Læs brugsanvisningen før brug.



Anvend korrekt øje-, høre- og hovedværn.



Efterlad den ikke i regn.



Bær beskyttelseshandsker.



Bær beskyttelsesfodtøj.



Savkædens rotationsretning.



Vær opmærksom på, at tilbageslag af kædesav og kontakt mellem sværdspidsen og en anden genstand bør undgås.



Slå strømmen fra. Tag batteriet ud af værktøjet, inden der foretages vedligeholdelse på værktøjet.



Direktiv 2000/14/EC garanteret lydstyrke.



Berør ikke sværdspidsen med nogen genstand.



Brug altid to hænder ved betjening af kædesaven.



Lås kædebremsen og lås den op.

## Datokodeposition (Fig. L)

Produktionsdatokoden **28** består af et 4-cifret år efterfulgt af en 2-cifret uge og forlænges af en 2-cifret fabrikskode.

## Beskrivelse (fig. A)

**▲ ADVARSEL:** Du skal aldrig modificere elværktøjet eller dele af det. Det kan medføre skade eller personskade.

- 1 Tænd/sluk-udløserkontakt
- 2 Startspærregreb
- 3 Kædebremse/forreste håndskærm
- 4 Sværd
- 5 Savkæde
- 6 Dæksel på kædehjul
- 7 Batteripakke<sup>†</sup>
- 8 Sværdlåssemøtrik
- 9 Kædespændingsskrue
- 10 Indikator for oliestand
- 11 Sværdskede
- 12 Bageste håndtag



- 13 Forreste håndtag
- 14 Batterihus
- 15 Batteriudløserknop
- 16 Olieedæksel
- 17 Skruenøgle

<sup>1</sup>Inkluderet i nogle pakker.

**BEMÆRK:** Kontrollér for eventuelle skader på dele og tilbehør, der kan være opstået under transport.

### Tilslaget anvendelse

DCMCS565 Kædesaven er designet til at skære grene eller stammer på op til 25 cm i diameter.

Må **IKKE** anvendes under våde forhold eller i nærheden af brændbare væsker eller gasser.

Disse kædesave er professionelt elværktøj.

**BØRN** må ikke komme i kontakt med/røre ved værktøjet. Uerfarne brugere må ikke anvende dette værktøj uden opsyn.

- **Små børn og svagelige personer.** Dette værktøj er ikke beregnet til at blive brugt af små børn eller svagelige personer uden opsyn.

- Dette produkt er ikke beregnet til at blive brugt af personer (inklusive børn) med nedsatte fysiske, sensoriske eller mentale evner, eller som mangler erfaring, kendskab eller færdigheder, medmindre de er under opsyn af en person, der er ansvarlig for deres sikkerhed. Børn må aldrig efterlades alene med dette produkt.

- Opbevar eller brug ikke værktøjet og batteripakken på steder, hvor temperaturen falder til under 4° C (39° F) (som f.eks. skure udenfor eller metalbygninger om vinteren) eller når eller overstiger 40° C (104° F) (som f.eks. skure udenfor eller metalbygninger om sommeren).

### SAMLING OG JUSTERINGER

**▲ ADVARSEL:** For at nedsætte risikoen for alvorlig personskade skal du slå værktøjet fra og frakoble batteripakken inden du foretager eventuelle justeringer eller fjerner/installerer fastgørelser eller tilbehør. En utilsigtet start kan forårsage kvæstelser.

**▲ ADVARSEL:** Anvend kun DEWALT batterier og opladere.

### Isætning og udtagning af batteripakke fra værktøjet (Fig. B, C)

**BEMÆRK:** Kontrollér, at din batteripakke 7 er helt opladet.

#### Sådan installeres batteripakken i værktøjet

1. Batteripakken 7 skal udrettes ift. skinnerne inde i værktøjet (Fig. B, C).

2. Skub den indSkub den ind i værktøjet, indtil batteriet sidder godt fast og kontrollér, at du hører låsen klikke på plads.

#### Sådan fjernes batteripakken fra værktøjet

1. Tryk på batteriudløserknappen 15 og træk batteripakken ud af værktøjets håndtag.

2. Isæt batteripakken i opladeren som beskrevet i opladerafsnittet i denne vejledning.

#### Batteripakker til indikator (Fig. B)

Nogle DEWALT batteripakker har en indikator, som består af tre grønne LED lamper, der angiver niveauet for den resterende opladning i batteripakken.

Du aktiverer indikatoren ved at trykke på og holde indikatorknappen 27 nede. En kombination af de tre grønne

LED lamper vil lyse og angive niveauet for den resterende opladning. Når niveauet for opladning i batteriet ligger under den brugbare grænse, lyser indikatoren ikke, og batteriet skal genoplades.

**BEMÆRK:** Indikatoren indikerer blot den resterende opladning i batteripakken. Den angiver ikke værktøjets funktionalitet og varierer afhængigt af produktkomponenter, temperatur og slutbrugeranvendelse.

### Montering af sværdet og savkæden (fig. A, D–H)

**▲ FORSIGTIG:** Skarp kæde. Brug altid beskyttelseshandsker ved håndtering af kæden. Kæden er skarp, og man kan skære sig på den, selv om den ikke kører.

**▲ ADVARSEL:** Skarp roterende kæde. For at forhindre utilsigtet drift skal batteriet tages ud af værktøjet, inden der foretages følgende handlinger. I modsat fald kan der opstå alvorlige personskader.

Hvis savkæden 5 og sværdet 4 er pakket separat i kartonen, skal kæden fastgøres til sværdet, og de skal begge fastgøres til selve værktøjet.

1. Anbring saven på en flad, fast overflade.
2. Roter sværdlåsømøtrikken 8 mod uret med den medfølgende nøgle 17.
3. Fjern kædehullets dæksel 6.
4. I det du har beskyttelseshandsker på, kan du tage fat i savkæden 5 og anbringe den på sværdet 4, mens du sørger for, at tænderne peger i den rigtige retning (fig. F).
5. Sørg for, at kæden er placeret korrekt i åbningen omkring hele sværdet.
6. Anbring savkæden omkring tandhullet 18. Derefter flugter du åbningen på sværdet med kædespændingsstiften 19 og boltene 20, på siden af værktøjet, som vist på fig. E.
7. Når det er på plads, skal du holde sværdet stille og sætte dækslet til kædehullet på igen (6). Installer først bagsiden af kædehullets dæksel, roter den ned, og sørg for, at boltullet på afdækningen flugter med boltene 20 på hovedhuset.
8. Drej sværdlåsømøtrikken 8 clockwise onto the bolt 20 med nøglen 17 indtil den er stram, og løsn derefter møtrikken én omdrejning, så savkæden kan spændes korrekt.
9. Drej kædespændingsskruen 9 med uret for at øge spændingen, som vist i fig. F. Sørg for, at savkæden 5 sidder tæt omkring sværdet 4. Stram sværdlåsømøtrikken 8, indtil den er stram.
10. Følg instruktionerne i afsnittet *Justering af kædespænding*.

### Justering af kædespænding (Fig. A, F–H)

**BEMÆRK:** Savkædespændingen bør justeres regelmæssigt før hver brug.

1. Mens saven stadigvæk er på en fast overflade, skal du kontrollere kædens 5 spænding. Stramningen er korrekt, når savkæden springer tilbage efter at være trukket 1/8" (3 mm) væk fra sværdet 4 med let kraft af langfingeren og tommelfingeren, som vist i Fig. G. Der må ikke være nogen "nedbøjning" mellem sværdet og kæden på undersiden, som vist i Fig. G.
2. Løsn sværdlåsømøtrikkerne 8 for at justere savkædespændingen.
3. Roter kædespændingsskruen 9 placeret på afdækningen af kædehjulstand med den flade skruetrækkerende på nøglen 17.
4. Kontrollér savkædespændingen, og juster efter behov.

5. Savkæden må ikke strammes for meget, da det vil medføre større slid og reducere sværdets og savkædens levetid.

6. Når savkædespændingen er korrekt, skal du stramme sværdlåsেমটրիկկ **8** indtil den er stram, med 6 ft. lbs. (8 Nm) moment.

7. En ny kæde strækkes lidt under de første få timers brug. Det er vigtigt at kontrollere spændingen ofte (efter batteripakken er taget ud) i løbet af de første to timers brug.

## Udskiftning af savkæden (fig. A, F, I)

**▲ FORSIGTIG:** Skarp kæde. Brug altid beskyttelseshandsker ved håndtering af kæden. Kæden er skarp, og man kan skære sig på den, selv om den ikke kører.

**▲ ADVARSEL:** Skarp roterende kæde. For at forhindre utilsigtet drift skal batteriet tages ud af værktøjet, inden der foretages følgende handlinger. I modsat fald kan der opstå alvorlige personskader.

1. For at fjerne savkæden **5** skal du placere saven på en flad, fast overflade.

2. Fjern afdækningen af kædehjulstand **6**, som beskrevet i afsnittet **Montering af sværdet og savkæden**.

3. Roter kædespændingsskruen **9** med den flade skruetrækkerende på nøglen **17**. Når skruen drejes mod uret, kan sværdet **4** trækkes tilbage, og spændingen på savkæden reduceres, så den kan fjernes.

4. Bær beskyttelseshandsker, mens du griber fat i savkæden og løfter den slidte savkæde ud af rillen i sværdet.

5. Vend sværdet om, hver gang du udskifter kæden, for at sikre et jævnt slid.

6. Anbring den nye kæde i åbningen af sværdet, mens du sørger for, at savtænderne vender i den rigtige retning, ved at matche pilen og grafikken for savkæden på afdækningen af kædehjulstand **6** som vist i fig. F.

7. Følg anvisningerne til **Montering af sværdet og savkæden**.

## Reservekæde og -sværd fås i dit nærmeste DEWALT-servicecenter.

- DCMCS565 kræver udskiftning af 12" (30 cm) kæden: DT20676, servicedelnummer N580237.
- DCMCS565 kræver udskiftning af 12" (30 cm) sværdet og kæden: DT20665, servicedelnummer NA599492.

## Smøring af savkæden og sværdet (fig. A, I)

### Automatisk smøresystem

Denne kædesav er udstyret med et automatisk smøresystem, der hele tiden holder savkæden og sværdet smurt.

1. Indikatoren for oliestand **10** viser oliestanden i kædesaven. Hvis oliestanden er lavere end en fjerdedel, skal du tage batteriet ud af kædesaven og fylde oliebeholderen op med den korrekte type olie.

2. Tøm altid oliebeholderen efter skæring.

3. Tøm altid oliebeholderen før opbevaring af denne enhed.

**BEMÆRK:** Brug ikke denne kædesav uden olie. Og efterfyld den, før oliebeholderen er tom.

**BEMÆRK:** Brug altid DEWALT sværd- og kædeolie, som er designet til optimal ydeevne. Andre smøremidler kan tilstoppe eller beskadige dispenseren. Brug altid en biologisk nedbrydelig sværd- og kædeolie af høj kvalitet for korrekt smøring af savkæde og sværd. Ved beskæring af træer anbefales vegetabilsk-baseret sværd- og savkædeolie, da mineralbaserede olier kan være

skadende for levende træer. Brug aldrig snavset, brugt eller forurenet olie. Dette kan beskadige værktøjet.

## Påfyldning af oliebeholderen

1. Skru oliedækslet **16** mod uret og fjern det derefter. Fyld beholderen med den anbefalede sværd- og kædeolie, indtil oliestanden har nået toppen af indikatoren for oliestand **10**.
2. Sæt oliehatten på igen, og spænd den med uret.
3. Sluk ind imellem kædesaven, og kontrollér indikatoren for oliestanden for at sikre, at sværdet og kæden får tilstrækkelig olie.

## Transport af kædesav (fig. A, J)

- Du skal altid tage batteriet ud af værktøjet og dække sværdet **4** med skeden **11**, når saven transporteres.

## Nøgleopbevaring (fig. A, K)

Nøglen **17** opbevares i nøgleopbevaringsåbningen **21** i bunden af enheden.

1. For at bruge nøglen **17** skal du trække den ud af nøgleopbevaringsåbningen **21**.
2. For at opbevare nøglen **17** skal du skubbe den ind i nøgleopbevaringsåbningen **21** med skruetrækkerenden først.

## BETJENING

### Brugsvejledning

**▲ ADVARSEL:** Overhold altid sikkerhedsvejledningen og de gældende regler.

**▲ ADVARSEL:** For at reducere risikoen for personskade, sluk og tag batteripakken af, inden der foretages justeringer eller afmontering/installation af udstyr eller tilbehør. Utilsigtet start kan medføre kvæstelser.

### Korrekt håndposition (Fig. L)

**▲ ADVARSEL:** For at reducere risikoen for alvorlige kvæstelser skal du **ALTID** anvende den rette håndposition som vist.

**▲ ADVARSEL:** For at reducere risikoen for alvorlige kvæstelser skal du **ALTID** holde godt fast i tilfælde af en pludselig reaktion.

Det er nødvendigt at placere den venstre hånd på det forreste håndtag **13** og den højre hånd på baghåndtaget **12** for korrekt håndposition.

### Betjening af kædesaven (fig. A, L–N)

**▲ ADVARSEL:** Læs og forstå alle instruktioner. Manglende overholdelse af alle nedenstående instruktioner kan medføre elektrisk stød, brand og/eller alvorlig personskade.

- Beskyt mod tilbageslag, som kan resultere i alvorlig personskade eller dødsfald. Se **Generelle sikkerhedsadvarsler for elværktøjer og Generelle sikkerhedsadvarsler for kædesave og Årsager til og forebyggelse af tilbageslag og Sikkerhedsfunktioner ved tilbageslag** for at undgå risikoen for tilbageslag.
- Undlad at række for langt. Skær ikke over brysthøjde. Sørg for at have fast fodfæste. Hold fødderne adskilt. Fordel din vægt jævnt på begge fødder.
- Brug et fast greb med din venstre hånd på det forreste håndtag **13** og din højre hånd på det bageste håndtag **12**, så din krop er til venstre for sværdet **4**.
- Hold ikke kædesaven i kædebremsen/forreste håndskærm **3**. Hold albuen for venstre arm låst, så den venstre arm er lige, for at modstå et tilbageslag.



**▲ ADVARSEL:** Brug aldrig et krydshåndet greb (venstre hånd på det bageste håndtag og den højre hånd på det forreste håndtag).

**▲ ADVARSEL:** Lad aldrig nogen del af din krop være i linje med sværdet under betjening af kædesaven.

- Den må aldrig bruges i et træ, i en klunget position eller på en stige eller anden ustabil overflade. Du kan miste kontrol over saven, hvilket kan forårsage alvorlig personskade.
- Hold saven i gang ved fuld hastighed hele tiden, mens du saver.
- Lad savkæden save for dig. Udøv kun let tryk. Læg ikke pres på kædesaven ved enden af snittet.

**▲ ADVARSEL:** Når den ikke er i brug, skal kædebremsen altid være aktiveret, og batteriet fjernet.

## Indstilling af kædebremsen (fig. N)

Din kædesav er udstyret med et kædebremsesystem, som stopper kæden hurtigt i tilfælde af tilbageslag.

1. Fjern batteriet fra værktøjet.
2. For at aktivere kædebremsen skal du skubbe kædebremsen/ den forreste håndskærm **3** fremad, indtil den klikker fast.
3. Træk kædebremsen/den forreste håndskærm **3** mod det forreste håndtag **13** ind i den "indstillede" position, som vist på fig. N.
4. Værktøjet er nu klar til brug.

**BEMÆRK:** I tilfælde af tilbageslag kommer din venstre hånd i kontakt med forsideskærmen og skubber den fremad mod arbejdsområdet. Dette stopper værktøjet.

## Test af kædebremsen (fig. A, N)

Test kædebremsen inden hver anvendelse for at sikre, at den fungerer korrekt.

1. Anbring værktøjet på en flad, fast overflade. Sørg for, at kædesaven **5** er væk fra jorden.
2. Tag godt fat i værktøjet med begge hænder, og tænd for kædesaven.
3. Drej venstre hånd fremad omkring det forreste håndtag **13**, så bagsiden af hånden rører ved kædebremsen/den forreste håndskærm **3**, og skub den fremad mod arbejdsområdet. Savkæden bør standse med det samme.

**BEMÆRK:** Hvis saven ikke standser med det samme, skal du holde op med at bruge værktøjet og aflevere det på et autoriseret servicecenter i nærheden af dig.

**▲ ADVARSEL:** Sørg for at indstille kædebremsen inden savning.

## TÆND/SLUK-kontakt (fig. M)

Vær altid sikker på dit fodfæste, og grib kædesaven godt med begge hænder, mens tommelfingeren og de andre fingre omkranser begge håndtag.

1. For at tænde enheden skal du trykke ned på startspærregrebet **2**, der vises i fig. M, og klemme udløserkontakten **1**. Når enheden kører, kan du slippe startspærregrebet.
2. For at holde enheden i gang skal du blive ved med at klemme udløseren. Slip udløseren for at slukke for enheden.

**BEMÆRK:** Hvis der bruges for meget kraft under et snit, slukkes saven. For at genstarte saven skal du slippe udløserkontakten **1**, inden saven genstarter. Begynd igen snittet, denne gang med lidt mindre kraft. Lad saven save i sit eget tempo.

**▲ ADVARSEL:** Forsøg aldrig at låse en kontakt i positionen ON (Tænd).

## Almindelige fældningsteknikker

### Fældning

Processen med at fælde et træ. Fæld ikke træer ved kraftig vind.

**▲ ADVARSEL:** Fældning kan resultere i personskade. Det bør kun udføres af en øvet person.

- Der bør planlægges en retrættesti, som bør ryddes efter behov, inden savningen går i gang. Retrættestien bør strække sig tilbage og diagonalt med bagsiden af den forventede faldlinje, som vist herunder.

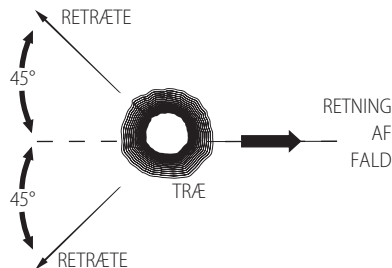

- Inden fældningen starter, skal du tage hensyn til træets naturlige hældning, placeringen af større grene og vindretningen for at vurdere hvilken vej, træet falder i. Hav kiler (af træ, plastik eller aluminium) og en tung mukkert klar. Fjern snavs, sten, løst bark, søm, hæfteklammer og ståltråd fra det træ, hvor der skal foretages fældesnit.

• **Forhug** - Lav hugget 1/3 af træets diameter, vinkelret med faldretningen. Lav det nederste vandrette forhug først. Dette hjælper med at undgå at knibe enten savkæden eller sværdet, når det andet forhug laves, som vist herunder.

• **Fældende bagsnit** - Lav det fældende bagsnit mindst 2" (51 mm) højere end det vandrette forhug. Hold det fældende bagsnit parallelt med det vandrette forhug. Lav det fældende bagsnit, så der er nok træ tilbage til at fungere som et hængsel. Hængseltræet forhindrer træet i at sno sig og falde i den forkerte retning. Skær ikke gennem hængslet, som vist herunder.

• Når fældesnittet kommer tæt på hængslet, burde træet begynde at falde. Hvis der er risiko for, at træet ikke falder i den ønskede retning, eller at det vipper tilbage og binder savkæden, skal du holde op med at save, inden det fældende snit er færdigt, og bruge kiler til at åbne snittet og lade det falde langs den ønskede faldlinje. Når træet begynder at falde, skal du fjerne kædesaven fra snittet, stoppe motoren, trække kædesaven ned og derefter bruge den planlagte retrættesti. Pas på faldende grene, og hold øje med dit fodfæste.

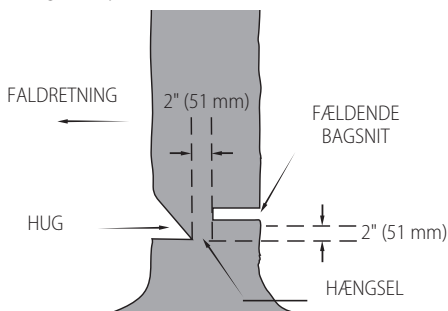

## Afkvistning

Fjernelse af grene fra et faldet træ. Ved afskæring af grene skæres de nederste store grene ikke af, så de kan holde stammen oppe fra jorden. Fjern de små grene med ét snit. Grene, der er i spænd, skal skæres fra den nederste del af grenen mod toppen for at undgå, at kædesaven sætter sig fast, som vist herunder. Afskær grene fra modstående side, og hold træstammen mellem dig selv og saven. Skær aldrig med saven mellem benene, eller mens du sidder overskrævs på den gren, der skal skæres.

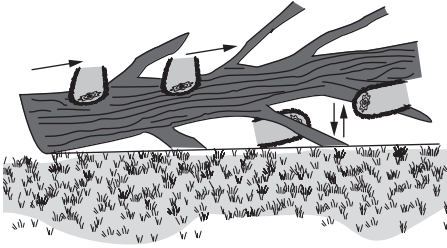

## Opskæring

**▲ ADVARSEL:** Det anbefales, at førstegangsbrugere øver sig på at save på en savbuk.

Savning af et fældet træ eller en stamme på langs. Den måde, du skal skære på, afhænger af, hvordan stammen er understøttet. Brug en savbuk, når det er muligt, som vist herunder.

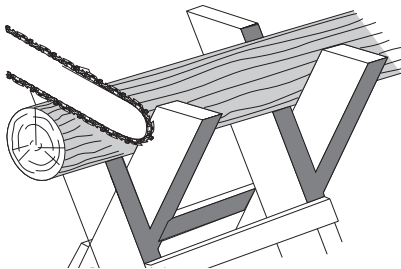

1. Påbegynd altid et snit, når savkæden bevæger sig med fuld hastighed.
2. Anbring den nederste spids **22** af kædesaven bag området af det indledende snit, som vist herunder.
3. Tænd for kædesaven, og drej derefter savkæden og sværdet ned i træet, mens spidsen bruges som et hængsel.
4. Når kædesaven når til en vinkel på 45 grader °, skal kædesaven igen nivelleres, og trinene skal gentages, indtil du saver helt igennem.
5. Når træet understøttes hele vejen, skal du lave et snit fra toppen (oversnit), men undgå at save i jorden, da dette hurtigt vil sløve din sav.

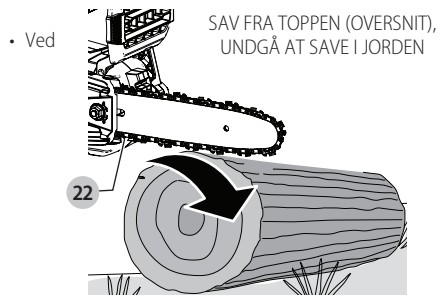

understøttelse af den ene ende, skær først 1/3 af diameteren fra undersiden (undersnit). Lav derefter det endelige snit ved at save fra oven for at møde det første snit, som vist herunder.

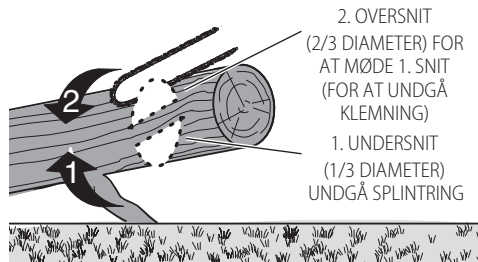

• Hvis stammen er understøttet i begge ender. Sav først 1/3 ned fra oversnittet ved toppen. Lav derefter det endelige snit ved at save fra neden ved den nederste 2/3 for at møde det første snit, som vist herunder.

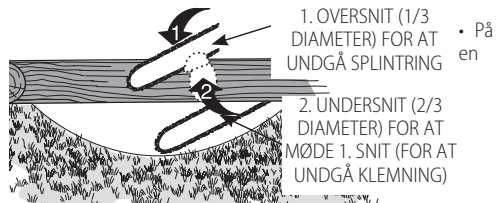

hældning skal du altid stå på den opadgående side af stammen. Ved "gennemsavning" skal du for at bevare fuld kontrol reducere savetrykket nær slutningen af snittet uden at løse grebet på kædesavens håndtag. Lad ikke kæden komme i kontakt med jorden. Når snittet er færdigt, skal du vente på, at savkæden stopper, inden du bevæger kædesaven. Stop altid motoren, før du går fra snit til snit.

## VEDLIGEHOLDELSE

Dit elværktøj er beregnet til langvarig brug med minimal vedligeholdelse. Værktøjets fortsatte tilfredsstillende drift afhænger af korrekt vedligeholdelse og rengøring af værktøjet.

**▲ ADVARSEL:** For at reducere risikoen for personskade, sluk og tag batteripakken af, inden der foretages justeringer eller afmontering/installation af udstyr eller tilbehør. Utsigtsigt start kan medføre kvæstelser.

Der kan ikke udføres service på opladeren eller batteripakken.

Se bagsiden af denne vejledning for kontaktoplysninger til servicecentre, eller gå ind på [www.2helpU.com](http://www.2helpU.com).

## Savkæde og sværd

Efter nogle få timers brug skal du fjerne afdækningen af kædehjulstand, sværdet og kæden og rengøre dem grundigt med en blød børste. Sørg for, at smørehullet på sværdet er fri for rester. Når sløve kæder udskiftes med skarpe kæder, er det en god idé at øve dig på at vende kædesværdet fra bund til top. For at opnå den bedste ydeevne skal slibning og vedligeholdelse af savkæden udføres af et autoriseret DEWALT servicecenter.

## Kædehjul og afdækning af kædehjulstand (fig. A, F, I)

**▲ FORSIGTIG:** *Skarp kæde. Brug altid beskyttelseshandsker ved håndtering af kæden. Kæden er skarp, og man kan skære sig på den, selv om den ikke kører.*

**▲ ADVARSEL:** *Skarp roterende kæde. For at forhindre utilsigtet drift skal batteriet tages ud af værktøjet, inden der foretages følgende handlinger. I modsat fald kan der opstå alvorlige personskader.*

1. Anbring saven på en flad, fast overflade.
2. Fjern afdækningen af kædehjulstand **6**, som beskrevet i afsnittet **Montering af sværdet og savkæden**.
3. I det du har beskyttelseshandsker på, skal du bruge en ren, blød børste til at tørre savsmuld, pinde, vinstokke eller andet snavs væk, som kan have samlet sig inde i afdækningen af kædehjulstand **6** og omkring savkæden **5** eller kædehjulet **18**.

4. Roter kædespændingsskruen **9** med den flade skruetrækkerende på nøglen **17**. Når skruen drejes mod uret, kan sværdet **4** trækkes tilbage, og spændingen på savkæden reduceres, så den kan fjernes.

5. I det du har beskyttelseshandsker på, skal du tage fat i savkæden og sværdet, og løfte dem væk fra værktøjet.

6. I det du har beskyttelseshandsker på, skal du bruge en ren, blød børste til at tørre savsmuld eller andet snavs væk, som kan have samlet sig på sværdet **4** og omkring savkæden **5**.

7. Monter kæden, sværdet og afdækningen af kædehjulstand **6** som beskrevet i afsnittene **Montering af sværdet og savkæden**, **Udskiftning af savkæden**, og juster kædespændingen korrekt før brug, som beskrevet i afsnittet **Justering af kædespænding**.

## Skærping af savkæde (fig. 0–Q)

**▲ FORSIGTIG:** *Skarp kæde. Brug altid beskyttelseshandsker ved håndtering af kæden. Kæden er skarp, og man kan skære sig på den, selv om den ikke kører.*

**▲ ADVARSEL:** *Skarp roterende kæde. For at forhindre utilsigtet drift skal batteriet tages ud af værktøjet, inden der foretages følgende handlinger. I modsat fald kan der opstå alvorlige personskader.*

**▲ ADVARSEL:** *Overslib ikke kædetænder **24**, da dette vil øge risikoen for tilbageslag. Hvis kæden **5** er blevet slebet mere end fire gange, skal den udskiftes.*

Hver gang kæden **5** skærpes, mister den nogle af kvalitetene for lavt tilbageslag, og der bør udvises ekstra forsigtighed. Det anbefales, at en savkæde ikke skærpes mere end fire gange.

**BEMÆRK:** Skærene **25** bliver øjeblikkeligt sløve, hvis de berører jorden/snavs eller et søm under savning.

For at få den bedste ydeevne fra din stangsav er det vigtigt at holde skærene **25** på savkæden skarpe. Følg disse nyttige tips til korrekt skærping af savkæde:

1. For at opnå de bedste resultater bør du bruge en fil 5/16" (4 mm) og en filholder eller en filvejleder til at skærpe din savkæde. Dette sikrer, at du altid får de rette skærpningsvinkler.
2. Anbring filholderen fladt på den øverste plade **23** og dybdemåleren på skæret **25**.
3. Hold den rette topplade **23** skærpevinkel linje på 30° **26** på din filvejleder parallel med din kæde (fil ved 60° fra kæde set fra siden), som vist i fig. O.
4. Skærp først skær **25** på den ene side af kæden **5**. Slib fra indersiden til ydersiden af hvert skær. Vend derefter din sav rundt, og gentag processen (2, 3, 4) for skær på den anden side af kæden.

**BEMÆRK:** Brug en flad fil til at slibe toppene af rivetænderne **27** (del af kædedel foran skæret **25**), så de er ca. 0,025" (0,635 mm) under skærspidserne, som vist på fig. P.

5. Hold alle skærlængder ens, som vist i fig. Q.
6. Hvis der er skader på toppladernes **23** eller sidepladernes **28** kromoverflade, skal du slibe tilbage, indtil en sådan skade fjernes.

**▲ FORSIGTIG:** *Efter slibningen er skæret skarpt. Pas ekstra godt på under denne proces.*

## Smøring

Dette elektriske værktøj skal ikke smøres yderligere.

## Rengøring

**▲ ADVARSEL:** *Fare for elektrisk stød og mekanisk fare. Tag det elektriske apparat ud af strømkilden før rengøring.*

**▲ ADVARSEL:** *For at sikre sikker og effektiv drift skal du altid holde det elektriske apparat og ventilationsåbningerne rene.*

**▲ ADVARSEL:** *Brug aldrig opløsningsmidler eller andre kraftige kemikalier til at rengøre værktøjets ikke-metalliske dele. Disse kemikalier kan nedbryde de materialer, der bruges i disse dele. Brug en klud, der kun er fugtet med vand og mild sæbe. Lad aldrig væske trænge ind i værktøjet, og nedsænk aldrig nogen del af værktøjet i væske.*

Ventilationsåbninger kan rengøres med en tør, blød ikke-metallisk børste og/eller en egnet støvsuger. Brug ikke vand eller rengøringsmidler. Bær godkendt øjenværn og godkendt støvmaske.

## Valgfrit tilbehør

**▲ ADVARSEL:** *Eftersom andet tilbehør, end det, der tilbydes af DEWALT, ikke er afprøvet med dette produkt, kan det være farligt at bruge sådant tilbehør med dette værktøj. For at reducere risikoen for tilskadekomst bør kun tilbehør anbefalet af DEWALT bruges sammen med dette produkt.*

Ret henvendelse til din forhandler vedr. yderligere oplysninger mhp. det passende tilbehør.

## Miljøbeskyttelse



Produkter/batterier kan genbruges, men hvis de er markeret med den overstregede skraldespand, må de ikke bortskaffes sammen med almindeligt husholdningsaffald. Lad batterierne aflade helt og adskil dem, og adskil eventuelle lyskilder fra produktet, hvis det er muligt. Det er brugerens ansvar at slette personlige oplysninger fra produktet. Aflever derefter affaldet på et officielt affaldsindsamlingsanlæg eller hos en deltagende forhandler, som ofte tager imod det gratis. Emballagen skal bortskaffes baseret på den markerede materialekode. Brugs- og sikkerhedsinstruktioner bør kun bortskaffes, når det relevante produkt ikke længere er i brug.

Kontakt din kommune for at få vejledning i affaldshåndtering. Få yderligere oplysninger på [www.2helpU.com](http://www.2helpU.com) og ved at scanne ovenstående QR-kode.

## DCMCS565 FEJLFINDING

Problem	Løsning
Enheden vil ikke starte.	<ul style="list-style-type: none"> <li>• Kontrollér batterimonteringen.</li> <li>• Vær opmærksom på kravene til opladning af batteriet.</li> <li>• Kontrollér, at startspærreknappen er trykket helt ned, før hovedudløseren bevæges.</li> <li>• Kontrollér, at kædebremsen ikke er aktiveret.</li> </ul>
Enheden slukker under anvendelsen.	<ul style="list-style-type: none"> <li>• Oplad batteriet.</li> <li>• Enhed bliver tvunget. Genstart og brug mindre tryk.</li> </ul>
Batteriet oplader ikke.	<ul style="list-style-type: none"> <li>• Indsæt batteriet i opladeren, og vent på, at det røde opladningslys tændes. Oplad op til 8 timer, hvis batteri er helt afladet.</li> <li>• Tilslut opladeren til en fungerende stikkontakt.</li> <li>• Kontrollér strømmen i stikdåsen ved at tilslutte et apparat.</li> <li>• Kontrollér, om der er forbindelse i stikdåsen ved at tilslutte en lampe til den, og derefter om strømmen bliver slået fra, når du slukker for lyset.</li> <li>• Flyt opladeren og apparatet til et sted, hvor lufttemperaturen befinder sig mellem 4,5° C - 40,5° C.</li> </ul>
Sværd/kæde er overophedet.	<ul style="list-style-type: none"> <li>• Se afsnittet <b>Justering af kædespænding</b>.</li> <li>• Se afsnittet <b>Smøring af savkæden og sværdet</b>.</li> </ul>
Kæden er løs.	<ul style="list-style-type: none"> <li>• Se afsnittet <b>Justering af kædespænding</b>.</li> </ul>
Dårlig savekvalitet.	<ul style="list-style-type: none"> <li>• Se afsnittet <b>Justering af kædespænding</b>. <b>BEMÆRK:</b> For stor spænding fører til kraftigt slid og reduceret holdbarhed af sværd og kæde. Smør før hver skæring. Se afsnittet <b>Udskiftning af savkæden</b>.</li> <li>• Kædeskærere kan være blevet sløve. Se afsnittet <b>Skærping af savkæde</b>.</li> </ul>
Enhed kører, men saver ikke.	<ul style="list-style-type: none"> <li>• Kæden kan være monteret omvendt. Se afsnit om montering og fjernelse af kæde.</li> <li>• Kædeskærere kan være blevet sløve. Se afsnittet <b>Skærping af savkæde</b>.</li> </ul>
Enhed smøres ikke.	<ul style="list-style-type: none"> <li>• Fyld oliebeholder.</li> <li>• Rens sværd, kædehjul og dækslet på kædehjulet. Se afsnittet <b>Vedligeholdelse</b>.</li> </ul>

# 18V-KETTENSÄGE

## DCMCS565

**! WARNUNG:** Beachten Sie alle Sicherheitshinweise, Anleitungen und Spezifikationen in diesem Handbuch. Das umfasst auch die Angaben in den Kapiteln zu Akkus und Ladegeräten, die im Handbuch eines Originalwerkzeugs oder in einem separaten Handbuch für Akkus und Ladegeräte enthalten sind.

Handbücher sind über den Kundendienst erhältlich. (Kontaktadressen finden Sie auf der Rückseite dieses Handbuchs.)

### Technische Daten

	DCMCS565	
Spannung	V <sub>DC</sub>	18
Typ		1
Akkutyp		Li-Ion
Länge des Führungsschwerts	cm	30
Maximale Kettengeschwindigkeit (Leerlauf)	m/s	7,3
Maximale Schnittlänge	cm	26
Ölfüllmenge	ml	215
Gewicht (ohne Sägekette, Führungsschwert, Führungsschwertabdeckung, Öl und Akku)	kg	2,7
Lärmwerte und Vibrationswerte (Triax-Vektorsumme) gemäß EN62841-4-1.		
L <sub>PA</sub> (Emissions-Schalldruckpegel)	dB(A)	86
K (Unsicherheitsfaktor für den Emissions-Schalldruckpegel)	dB(A)	3,0
L <sub>WA</sub> (Schallleistungspegel)	dB(A)	95
K (Unsicherheitsfaktor für den angegebenen Schallpegel)	dB(A)	4,9
Vibrationsemissionswert a <sub>h</sub> =	m/s <sup>2</sup>	4,0
Messgenauigkeit K =	m/s <sup>2</sup>	1,5

Der in diesem Informationsblatt angegebene Vibrations- und/oder Lärmwert wurde gemäß einem standardisierten Test laut EN62841 gemessen und kann für einen Vergleich zwischen zwei Geräten verwendet werden. Er kann zu einer vorläufigen Einschätzung der Exposition verwendet werden.

**! WARNUNG:** Der angegebene Vibrations- und/oder Lärmwert bezieht sich auf die Hauptanwendung des Gerätes. Wenn das Gerät jedoch für andere Anwendungen, mit anderem Zubehör oder schlecht gewartet eingesetzt wird, kann der Vibrations- und/oder Lärmwert verschieden sein. Dies kann den Expositionsgrad über die Gesamtbetriebszeit erheblich erhöhen.

Eine Schätzung der Vibrations- und/oder Lärmbelastung sollte auch berücksichtigen, wie oft das Gerät ausgeschaltet wird oder über welche Zeit es zwar läuft, aber nicht wirklich in Betrieb ist. Dies kann die Exposition über die Gesamtbetriebszeit erheblich mindern.

Identifizieren Sie zusätzliche Sicherheitsmaßnahmen, um den Bediener vor den Vibrations- und/oder Lärmauswirkungen zu schützen, wie: Pflege des Werkzeugs und Zubehörs, Hände warm halten (wichtig in Bezug auf Vibrationsauswirkungen), Organisation von Arbeitsmustern.

### EG-Konformitätserklärung Maschinenrichtlinie



### 18V-Kettensäge DCMCS565

DeWALT erklärt, dass diese unter **Technische Daten** beschriebenen Geräte übereinstimmen mit:

2006/42/EC, EN62841-1:2015+A11:2022, EN62841-4-1:2020.

2000/14/EC, Kettensäge (Anhang I, Punkt 6), Anhang V

L<sub>WA</sub> (gemessener Schallleistungspegel) 95 dB(A)

L<sub>WA</sub> (garantierte Schallleistung) 100 dB(A)

Diese Produkte entsprechen außerdem den Richtlinien 2014/30/EU und 2011/65/EU. Für weitere Informationen kontaktieren Sie bitte DeWALT unter der folgenden Adresse, oder beachten Sie die Rückseite der Anleitung.

Der Unterzeichnete ist verantwortlich für die Zusammenstellung des technischen Dossiers und gibt diese Erklärung im Namen von DeWALT ab..

Markus Rompel  
Vice-President Engineering, PTE-Europe  
DeWALT, Richard-Klinger-Straße 11,  
65510, Idstein, Deutschland  
20.10.2024

**! WARNUNG:** Zur Reduzierung der Verletzungsgefahr bitte die Bedienungsanleitung lesen.

### Definitionen: Sicherheitsrichtlinien

Im Folgenden wird die Relevanz der einzelnen Warnhinweise erklärt. Bitte lesen Sie das Handbuch und achten Sie auf diese Symbole.

**! GEFAHR:** Weist auf eine unmittelbar drohende gefährliche Situation hin, die, sofern nicht vermieden, zu tödlichen oder schweren Verletzungen führt.

**! WARNUNG:** Weist auf eine möglicherweise gefährliche Situation hin, die, sofern nicht vermieden, zu tödlichen oder schweren Verletzungen führen kann.

**! VORSICHT:** Weist auf eine möglicherweise gefährliche Situation hin, die, sofern nicht vermieden, zu leichten oder mittelschweren Verletzungen führen kann.

**HINWEIS:** Weist auf ein Verhalten hin, das nichts mit Verletzungen zu tun hat, aber, wenn es nicht vermieden wird, zu Sachschäden führen kann.

**! ⚡** Weist auf ein Stromschlagrisiko hin.

**! 🔥** Weist auf eine Brandgefahr hin.

### ALLGEMEINE SICHERHEITSWARNHINWEISE FÜR ELEKTROWERKZEUGE

**! WARNUNG:** Beachten Sie alle Sicherheitshinweise,

**Anweisungen, Darstellungen und Daten, die Sie mit dem Gerät erhalten.** Wenn Sie die folgenden Anweisungen nicht beachten, kann es zu elektrischem Schlag, Feuer und/oder schweren Verletzungen kommen.

### **BEWAHREN SIE ALLE WARNHINWEISE UND ANWEISUNGEN ZUM SPÄTEREN NACHSCHLAGEN AUF**

Der Begriff „Elektrowerkzeug“ in den Warnhinweisen bezieht sich auf Ihr netzbetriebenes Elektrowerkzeug (mit Kabel) oder auf Ihr akkubetriebenes (kabelloses) Elektrowerkzeug.

#### **1) Sicherheit im Arbeitsbereich**

- a) **Halten Sie den Arbeitsbereich sauber und gut ausgeleuchtet.** Unaufgeräumte oder dunkle Bereiche begünstigen Unfälle.
- b) **Betreiben Sie das Elektrowerkzeug nicht in explosionsgefährdeten Umgebungen, in denen sich z. B. brennbare Flüssigkeiten, Gase oder Staub befinden.** Elektrowerkzeuge erzeugen Funken, die den Staub oder die Dämpfe entzünden können.
- c) **Halten Sie Kinder und Zuschauer fern, während Sie ein Elektrogerät betreiben.** Ablenkung kann dazu führen, dass Sie die Kontrolle über das Gerät verlieren.

#### **2) Elektrische Sicherheit**

- a) **Der Stecker des Elektrogerätes muss in die Steckdose passen. Ändern Sie niemals den Stecker in irgendeiner Form. Verwenden Sie keinerlei Adapterstecker an geerdeten Elektrogeräten.** Unveränderte Stecker und passende Steckdosen mindern die Gefahr eines elektrischen Schlages.
- b) **Vermeiden Sie Körperkontakt mit geerdeten Flächen, wie Rohre, Radiatoren, Herde und Kühlgeräte.** Es besteht eine erhöhte Gefahr für einen elektrischen Schlag, wenn Ihr Körper geerdet ist.
- c) **Setzen Sie Elektrogeräte keinem Regen oder feuchter Umgebung aus.** Wenn Wasser in das Elektrogerät eindringt, erhöht sich die Gefahr eines elektrischen Schlages.
- d) **Überlasten Sie das Kabel nicht. Verwenden Sie niemals das Kabel, um das Elektrogerät zu tragen oder durch Ziehen vom Netz zu trennen. Halten Sie das Kabel fern von Hitze, Öl, scharfen Kanten oder beweglichen Teilen.** Beschädigte oder verhedderte Kabel erhöhen die Gefahr eines elektrischen Schlages.
- e) **Wenn Sie ein Elektrogerät im Freien betreiben, verwenden Sie ein für den Außeneinsatz geeignetes Verlängerungskabel.** Die Verwendung von für den Außeneinsatz geeigneten Kabeln mindert die Gefahr eines elektrischen Schlages.
- f) **Wenn der Betrieb eines Elektrogerätes in feuchter Umgebung unumgänglich ist, verwenden Sie eine durch einen Fehlerstromschutzschalter (FI-Schalter oder Rcd) geschützte Stromversorgung.** Der Einsatz eines Fehlerstromschutzschalters mindert die Gefahr eines elektrischen Schlages.

#### **3) Sicherheit von Personen**

- a) **Seien Sie aufmerksam, achten Sie darauf, was Sie tun, und gehen Sie mit Vernunft an die Arbeit mit einem Elektrowerkzeug. Benutzen Sie kein Elektrowerkzeug, wenn Sie müde sind oder unter dem Einfluss von Drogen, Alkohol oder Medikamenten stehen.** Ein Moment der Unachtsamkeit beim Betrieb eines Elektrogerätes kann zu schweren Verletzungen führen.

b) **Tragen Sie persönliche Schutzausrüstung und immer eine Schutzbrille.** Das Tragen persönlicher Schutzausrüstung, wie Staubmaske, rutschfeste Sicherheitsschuhe, Schutzhelm oder Gehörschutz, je nach Art und Einsatz des Elektrowerkzeuges, verringert das Risiko von Verletzungen.

- c) **Vermeiden Sie unbeabsichtigtes Starten. Vergewissern Sie sich, dass der Schalter in der AUS-Position ist, bevor Sie das Gerät an die Stromversorgung und/oder an den Akku anschließen oder wenn Sie das Gerät aufnehmen oder tragen.** Wenn Sie beim Tragen des Elektrowerkzeuges den Finger am Schalter haben oder das Gerät eingeschaltet an die Stromversorgung anschließen, kann dies zu Unfällen führen.
  - d) **Entfernen Sie alle Einstellschlüssel oder Werkzeuge, bevor Sie das Elektrogerät einschalten.** Werkzeuge oder Schlüssel, die an rotierenden Teilen des Elektrogerätes angebracht sind, können zu Verletzungen führen.
  - e) **Vermeiden Sie eine abnormale Körperhaltung. Sorgen Sie für einen sicheren Stand und halten Sie jederzeit das Gleichgewicht.** Dadurch können Sie das Elektrowerkzeug in unerwarteten Situationen besser kontrollieren.
  - f) **Tragen Sie geeignete Kleidung. Tragen Sie keine weite Kleidung und keinen Schmuck. Halten Sie Ihre Haare und Kleidung von beweglichen Teilen fern.** Lose sitzende Kleidung, Schmuck oder lange Haare können sich in den beweglichen Teilen verfangen.
  - g) **Wenn Geräte für den Anschluss an eine Staubabsaugung und Staubsammlung vorgesehen sind, vergewissern Sie sich, dass diese richtig angeschlossen sind und verwendet werden.** Der Einsatz von Staubsaugern kann staubbedingte Gefahren mindern.
  - h) **Vermeiden Sie, durch die häufige Nutzung des Werkzeugs in einen Trott zu verfallen und Prinzipien für die Werkzeugsicherheit zu ignorieren.** Eine unachtsame Aktion kann im Bruchteil einer Sekunde zu schweren Verletzungen führen.
- #### **4) Verwendung und Pflege des Elektrogerätes**
- a) **Überlasten Sie das Elektrogerät nicht. Verwenden Sie das für Ihre Arbeit passende Elektrogerät.** Das richtige Gerät wird die Aufgabe besser und sicherer erledigen, wenn es bestimmungsgemäß verwendet wird.
  - b) **Benutzen Sie kein Elektrowerkzeug, dessen Schalter defekt ist.** Ein Elektrowerkzeug, das sich nicht mehr ein- oder ausschalten lässt, ist gefährlich und muss repariert werden.
  - c) **Trennen Sie den Stecker vom Netz und/ oder den Akku (sofern abnehmbar) vom Elektrowerkzeug, bevor Sie Einstellungen am Gerät vornehmen, Zubehör wechseln oder es aufbewahren.** Diese Vorbeugemaßnahmen mindern die Gefahr, dass das Elektrogerät unbeabsichtigt startet.
  - d) **Bewahren Sie nicht verwendete Elektrogeräte für Kinder unerreichbar auf und lassen Sie nicht zu, dass Personen ohne Erfahrung mit dem Elektrogerät oder mit diesen Anweisungen das Elektrogerät bedienen.** Elektrogeräte sind in den Händen nicht geschulter Personen gefährlich.
  - e) **Warten Sie die Elektrogeräte. Prüfen Sie, ob bewegliche Teile verzogen oder ausgeschlagen, ob Teile gebrochen oder in einem Zustand sind, der den Betrieb des Elektrogerätes beeinträchtigen kann. Bei Beschädigungen lassen Sie das Elektrogerät reparieren, bevor Sie es verwenden.** Viele Unfälle entstehen wegen mangelnder Wartung der Elektrogeräte.



f) **Halten Sie Schneidwerkzeuge scharf und sauber.** Richtig gewartete Schneidwerkzeuge mit scharfen Klingen blockieren seltener und sind leichter unter Kontrolle zu halten.

g) **Verwenden Sie Elektrogeräte, Zubehör und Einsätze (Bits) usw. gemäß diesen Anweisungen und unter Berücksichtigung der Arbeitsbedingungen und der Aufgabe.** Wenn Sie das Elektrogerät für Aufgaben verwenden, die nicht bestimmungsgemäß sind, kann dies zu gefährlichen Situationen führen.

h) **Halten Sie die Griffe trocken, sauber und frei von Öl und Fett.** Rutschige Griffe und Oberflächen unterbinden die sichere Bedienbarkeit und Kontrolle über das Werkzeug in unerwarteten Situationen.

## 5) Verwendung und Pflege von Akkugeräten

a) **Laden Sie die Akkus nur in Ladegeräten auf, die vom Hersteller empfohlen werden.** Ein Ladegerät, das für einen bestimmten Akkutyp geeignet ist, kann zu Brandgefahr führen, wenn es mit einem anderen Akku verwendet wird.

b) **Verwenden Sie Elektrogeräte nur mit den speziell vorgesehenen Akkus.** Der Einsatz anderer Akkus kann zu Verletzungs- und Brandgefahr führen.

c) **Wenn Akkus nicht verwendet werden, halten Sie sie von anderen Metalteilen, z. B. Büroklammern, Münzen, Schlüsseln, Nägeln, Schrauben oder anderen kleinen Metalteilen fern, die eine Verbindung zwischen den Polen verursachen können.** Wenn die Akkupole kurzgeschlossen werden, kann dies zu Verbrennungen oder einem Brand führen.

d) **Bei falscher Anwendung kann Flüssigkeit aus dem Akku austreten. Vermeiden Sie den Kontakt damit. Bei zufälligem Kontakt mit Wasser abspülen. Wenn die Flüssigkeit in die Augen kommt, nehmen Sie zusätzlich ärztliche Hilfe in Anspruch.** Austretende Akkuflüssigkeit kann zu Hautreizungen oder Verbrennungen führen.

e) **Verwenden Sie kein Akkupack oder Werkzeug, das beschädigt ist oder modifiziert wurde.** Beschädigte oder modifizierte Akkus können unvorhersehbare Reaktionen auslösen und zu Bränden, Explosionen oder Verletzungen führen.

f) **Setzen Sie das Akkupack oder Werkzeug keinem Feuer oder übermäßig hohen Temperaturen aus.** Die Belastung durch Feuer oder Temperaturen über 130 °C kann zur Explosion führen.

g) **Befolgen Sie alle Ladeanweisungen und laden Sie das Akkupack oder Werkzeug nicht außerhalb des in den Anweisungen festgelegten Temperaturbereichs auf.** Ein unsachgemäßer Ladevorgang oder Temperaturen außerhalb des festgelegten Bereichs können den Akku schädigen und die Brandgefahr erhöhen.

## 6) Service

a) **Lassen Sie Ihr Elektrowerkzeug nur von qualifiziertem Fachpersonal und nur mit Original-Ersatzteilen reparieren.** Damit wird sichergestellt, dass die Sicherheit des Gerätes erhalten bleibt.

b) **Führen Sie niemals Wartungsarbeiten an beschädigten Akkus durch.** Die Wartung von Akkupacks darf nur vom Hersteller selbst oder autorisierten Dienstleistern durchgeführt werden.

## Allgemeine Sicherheitswarnhinweise für Kettensägen

a) **Halten Sie alle Körperteile von der Kette fern, wenn die Kettensäge in Betrieb ist. Vergewissern Sie sich vor dem Starten der Kettensäge, dass die Kette keine Gegenstände berührt.** Ein Moment der Unachtsamkeit während des Betriebs

kann dazu führen, dass die Sägekette Körper- oder Kleidungsstücke berührt.

b) **Halten Sie die Kettensäge immer mit der rechten Hand am hinteren und mit der linken Hand am vorderen Griff.** Wenn Sie die Kettensäge anders halten, besteht erhöhte Verletzungsgefahr.

c) **Halten Sie die Kettensäge ausschließlich an den isolierten Griffflächen, da die Kette mit verdeckten Kabeln in Berührung kommen könnte.** Der Kontakt der Sägekette mit stromführenden Leitungen kann auch offenliegende Metallteile an der Kettensäge unter Strom setzen und zu einem Stromschlag führen.

d) **Tragen Sie Augenschutz. Außerdem empfiehlt sich das Tragen zusätzlicher Schutzausrüstung für Ohren, Kopf, Hände, Beine und Füße.** Geeignete Schutzausrüstung verringert das Risiko von Verletzungen durch weggeschleuderte Schnittabfälle oder durch unabsichtlichen Kontakt mit der Kette.

e) **Bedienen Sie die Säge nicht, wenn Sie sich in einem Baum, auf einer Leiter, einem Dach oder auf einer anderen instabilen Fläche befinden.** Der Betrieb einer Kettensäge auf diese Weise kann zu schweren Verletzungen führen.

f) **Achten Sie jederzeit auf einen sicheren Stand, und benutzen Sie die Kettensäge nur auf festem, ebenen Boden. Auf rutschigen und instabilen Oberflächen ist kein sicherer Stand gewährleistet.** Es besteht die Gefahr, dass Sie das Gleichgewicht und die Kontrolle über die Kettensäge verlieren.

g) **Beim Durchschneiden eines Astes, der unter Spannung steht, kann dieser zurückschnellen.** Wenn die Spannung in den Holzfasern freigesetzt wird, kann der Ast den Bediener treffen und/oder gegen die Kettensäge schlagen und diese außer Kontrolle bringen.

h) **Arbeiten Sie beim Sägen von Büschen und Jungbäumen mit größter Vorsicht.** Es besteht die Gefahr, dass sich das nachgiebige Material in der Kette verfängt, in Ihre Richtung gedrückt wird und Sie aus dem Gleichgewicht bringt.

i) **Tragen Sie die Kettensäge am vorderen Handgriff. Das Gerät muss ausgeschaltet sein und sollte den Körper nicht berühren. Bringen Sie den Kettenschutz an, bevor Sie das Gerät transportieren oder lagern.** Durch einen sachgemäßen Umgang mit der Kettensäge verhindern Sie einen unabsichtlichen Kontakt mit der sich bewegenden Kette.

j) **Befolgen Sie die Anweisungen zum Ölen und Spannen der Kette und zum Wechseln von Sägegeschwert und Kette.** Bei einer unzureichend gespannten oder geölten Kette besteht Riss- und erhöhte Rückschlaggefahr.

k) **Schneiden Sie nur in Holz. Verwenden Sie die Kettensäge nur entsprechend ihres vorgesehenen Zwecks. Sägen Sie zum Beispiel keinen Kunststoff, kein Mauerwerk und keine Baumaterialien, die nicht aus Holz sind.** Der Gebrauch der Kettensäge für andere als die vorgesehenen Zwecke kann zu gefährlichen Situationen führen.

l) **Versuchen Sie nicht, einen Baum zu fällen, bevor Sie die zugehörigen Risiken kennen und wissen, wie Sie diese vermeiden können.** Beim Fällen eines Baumes kann es zu schweren Verletzungen des Bedieners oder umstehender Personen kommen.

m) **Befolgen Sie beim Entfernen von feststeckendem Material, beim Lagern oder bei der Wartung alle Anweisungen. Vergewissern Sie sich, dass der Schalter ausgeschaltet und der Akku entfernt wurde.** Unerwartete Bewegungen der Kettensäge beim Entfernen von feststeckendem

Material oder bei der Wartung können zu schweren Verletzungen führen.

## Ursachen und Vermeidung des Rückschlageffekts durch den Anwender:

Rückschlag kann auftreten, wenn die Spitze des Führungsschwerts einen Gegenstand berührt, oder wenn Holz einknickt und die Kette im Schneidspalt einklemmt.

Kontakt an der Spitze kann in einigen Fällen eine blitzschnelle Rückschlagwirkung erzeugen, die die Führungsschiene nach oben und zurück in Richtung Bediener schnellen lässt.

Wenn die Kette an der Oberseite des Führungsschwerts eingeklemmt wird, kann dies das Schwert schnell nach hinten in Richtung Bediener drücken.

Diese Reaktionen können zum Verlust der Kontrolle über die Säge und damit zu schweren Verletzungen führen. Verlassen Sie sich nicht nur auf die Sicherheitsvorrichtungen der Säge. Als Bediener einer Kettensäge müssen Sie verschiedene Vorkehrungen treffen, um Sägearbeiten ohne Unfälle und Verletzungen durchführen zu können.

Ein Rückschlag ist das Resultat eines Missbrauchs und/oder einer falschen Bedienung der Kettensäge oder falscher Bedingungen und kann durch die entsprechenden unten angegebenen Vorsichtsmaßnahmen vermieden werden.

a) **Halten Sie die Säge mit den Daumen auf einer Seite und den Fingern auf der anderen Seite an den Griffen fest. Halten Sie die Säge mit beiden Händen fest und positionieren Sie Ihren Körper und Arm so, dass sie den Rückschlagkräften widerstehen können.** Die Rückschlagkräfte können vom Bediener mittels entsprechender Vorsichtsmaßnahmen unter Kontrolle gehalten werden. Lassen Sie die Kettensäge nicht los.

b) **Strecken Sie sich nicht zu weit nach vorne, und schneiden Sie nicht oberhalb der Schulterhöhe.** Dadurch vermeiden Sie einen versehentlichen Kontakt der Spitze, und die Kettensäge lässt sich in unerwarteten Situationen besser unter Kontrolle halten.

c) **Als Ersatzteile dürfen nur die vom Hersteller bezeichneten Führungsschwerver und Sägeketten verwendet werden.** Bei Verwendung falscher Ersatzteile besteht die Gefahr eines Sägekettenrisses und/oder erhöhte Rückschlaggefahr.

d) **Das Schärfen der Sägekette und sämtliche Wartungsarbeiten müssen gemäß den Anweisungen des Herstellers erfolgen.** Das Kürzen der Tiefenbegrenzer an der Kette kann zu einer erhöhten Rückschlaggefahr führen.

## Folgende Vorsichtsmaßnahmen sollten beachtet werden, um Rückschlag zu minimieren:

1. **Halten Sie die Säge gut fest. Halten Sie die Kettensäge fest mit beiden Händen, während der Motor läuft. Halten Sie die Säge mit den Daumen auf einer Seite und den Fingern auf der anderen Seite an den Griffen fest.** Die Kettensäge zieht beim Schneiden mit der unteren Kante des Sägeschwerts nach vorne, und sie schiebt sich nach hinten, wenn die obere Kante des Sägeschwerts verwendet wird.
2. **Vermeiden Sie eine anormale Körperhaltung.**
3. **Sorgen Sie für einen sicheren Stand und halten Sie jederzeit das Gleichgewicht.**
4. **Lassen Sie die Spitze des Führungsschwerts nicht mit einem Baumstamm, Ast, dem Erdboden oder einem anderen Hindernis in Berührung kommen.**
5. **Nicht über Schulterhöhe sägen.**

6. **Verwenden Sie Vorrichtungen wie eine rückschlagarme Sägekette und rückschlagreduzierende Führungsschwerver, die die mit dem Rückschlag verbundenen Risiken verringern.**

7. **Als Ersatzteile dürfen nur die vom Hersteller bezeichneten Schwerver und Ketten oder gleichwertige Produkte verwendet werden.**

8. **Bei laufender Kette darf die Spitze des Führungsschwerts nicht mit einem Gegenstand in Kontakt kommen.**

9. **Halten Sie den Arbeitsbereich frei von Hindernissen wie anderen Bäumen, Ästen, Steinen, Zäunen, Stümpfen usw.** Beseitigen oder vermeiden Sie jegliche Hindernisse, die Ihre Sägekette treffen könnte, während Sie durch einen bestimmten Stamm oder Ast schneiden.

10. **Halten Sie die Sägekette scharf und richtig gespannt. Eine lose oder stumpfe Kette kann die Wahrscheinlichkeit eines Rückschlags erhöhen. Überprüfen Sie regelmäßig die Spannung, wenn der Motor angehalten und das Stromkabel des Werkzeugs aus der Steckdose gezogen wurde.** Die Überprüfung darf niemals bei laufendem Motor erfolgen.

11. **Zu Beginn und während des Schnitts muss die Kette immer mit voller Geschwindigkeit laufen.** Wenn sich die Kette langsamer bewegt, besteht eine größere Wahrscheinlichkeit für einen Rückschlag.

12. **Schneiden Sie immer nur jeweils einen Stamm.**

13. **Arbeiten Sie mit höchster Vorsicht, wenn Sie die Säge in einen vorhandenen Schnittspalt einführen.** Setzen Sie den Krallenanschlag in das Holz ein, und warten Sie, bis die Kette ihre volle Geschwindigkeit erreicht hat, bevor Sie den Schnitt fortsetzen.

14. **Versuchen Sie keine Eintauchschnitte oder Bohrungen.**

15. **Achten Sie auf die Bewegung des geschnittenen Stamms und auf andere Kräfte, die dazu führen könnten, dass sich der Schnittspalt schließt und die Kette einklemmt oder dass Holz in die laufende Kette fällt.**

16. **Es dürfen nur empfohlene Kombinationen aus Führungsschwert und Sägekette verwendet werden, die den maßgeblichen Normen entsprechen.**

17. **Verwenden Sie nur empfohlene Schmiermittel.**

## Sicherheitsmaßnahmen gegen Rückschlag

**▲ WARNUNG:** Die folgenden Merkmale Ihrer Säge sollen helfen, die Gefahr eines Rückschlags zu verringern; diese Merkmale können diese gefährliche Reaktion jedoch nicht vollständig beseitigen. Der Benutzer einer Kettensäge darf sich nicht nur auf die Sicherheitseinrichtungen verlassen. Sie müssen alle Sicherheitsvorkehrungen, Anweisungen und Warnhinweise in diesem Handbuch beachten, um Rückschläge und andere Kräfte zu vermeiden, die zu schweren Verletzungen führen können.

- Ein rückschlagreduzierendes Führungsschwert besitzt eine Spitze mit kleinem Radius, was die Größe des Bereichs, in dem Rückschlaggefahr droht, auf die Spitze des Sägeschwerts reduziert. Ein rückschlagreduzierendes Führungsschwert reduziert nachweislich deutlich die Anzahl und den Schweregrad von Rückschlägen, wenn es gemäß den Sicherheitsanforderungen für elektrische Kettensägen geprüft wurde.

- Eine rückschlagarme Sägekette besitzt einen konturierten Tiefenbegrenzer und eine Schutzabdeckungsverbindung, welche die Kraft des Rückschlags ablenken und das Holz allmählich in die Säge bewegen. Eine rückschlagarme Sägekette ist eine Kette, die die



Anforderungen bei einem Rückschlag der Norm ANSI B175.1-2012 erfüllt.

- Bedienen Sie die Säge nicht, wenn Sie sich in einem Baum, auf einer Leiter, einem Gerüst oder auf einer anderen instabilen Fläche befinden.
- Halten Sie das Werkzeug an den isolierten Griffflächen, wenn Arbeiten durchgeführt werden, bei denen das Schneidwerkzeug versteckte Leitungen berühren könnte. Ein Kontakt mit einer spannungsführenden Leitung setzt auch die freiliegenden Metallteile des Elektrowerkzeugs unter Spannung und der Benutzer erleidet einen Stromschlag.
- Versuchen Sie nicht, Arbeiten durchzuführen, die über Ihre Kraft oder Erfahrung hinausgehen. Lesen Sie sorgfältig alle Anweisungen in diesem Handbuch durch und stellen Sie sicher, dass Sie sie verstanden haben.
- Vergewissern Sie sich vor dem Starten der Kettensäge, dass die Kette keine Gegenstände berührt.
- Bedienen Sie die Kettensäge nicht mit nur einer Hand! Bei der Bedienung mit nur einer Hand können schwerwiegende Verletzungen des Bedieners, der Helfer oder der Umstehenden die Folge sein. Eine Kettensäge ist nur für die Verwendung mit zwei Händen vorgesehen.
- Halten Sie die Griffe trocken, sauber und frei von Öl und Fett.
- Achten Sie darauf, dass sich am Motor oder den Lüftungsschlitzen weder Schmutz noch Sägemehl ablagern.
- Halten Sie die Kettensäge an, bevor Sie sie absetzen.
- Schneiden Sie keine Reben und/oder Unterholz.
- Seien Sie besonders vorsichtig beim Schneiden von Büschen oder Jungbäumen. Es besteht die Gefahr, dass sich das nachgiebige Material in der Kette verfängt, in Ihre Richtung gedrückt wird und Sie aus dem Gleichgewicht bringt.

## Kettensäge – Terminologie

- **Ablängen** - Das Sägen eines gefällten Baums oder Stamms der Länge nach.
- **Motorbremse (falls vorhanden)** - Eine Vorrichtung, um die Sägekette zu stoppen, wenn der Auslöser losgelassen wird.
- **Kettensägenantrieb** - Der Teil der Kettensäge ohne Sägekette und Führungsschwert.
- **Antriebskettenrad oder Kettenrad** - Der Zahnkranz, der die Sägekette antreibt.
- **Fällen** - Das Sägen eines Baums, so dass er umfällt.
- **Fällschnitt an der Rückseite** - Der letzte Schnitt beim Baumfällen, der auf der Seite des Baumes erfolgt, die dem eingekerbten Schnitt gegenüberliegt.
- **Vorderer Griff** - Der Tragegriff befindet sich an oder in Richtung des vorderen Teils der Kettensäge.
- **Vorderer Handschutz** - Eine strukturelle Barriere zwischen dem vorderen Griff einer Kettensäge und dem Führungsschwert, die sich in der Nähe der Handposition am vorderen Griff befindet.
- **Führungsschwert** - Eine massive Schwertstruktur, die die Sägekette unterstützt und führt.
- **Messerschutz/Kettenschutz** - Gehäuse über dem Führungsschwert, das Zahnkontakt verhindert, wenn die Säge nicht in Gebrauch ist.
- **Rückschlag** - Die Rückwärts- oder Aufwärtsbewegung, oder beides, des Führungsschwerts, die auftritt, wenn die Sägekette nahe der Spitze des oberen Bereichs des Führungsschwerts mit Gegenständen wie einem Baumstamm oder Ast in Berührung

kommt, oder wenn das Holz einknickt und die Kette im Schneidspalt einklemmt.

- **Rückschlag, Einklemmen** - Eine schnelle Rückwärtsbewegung der Säge, die auftreten kann, wenn das Holz einknickt und die sich bewegende Sägekette in den Schnitt entlang der Oberseite des Führungsschwerts einklemmt.
- **Rückschlag, rotierend** - Die schnelle Rückwärts- oder Aufwärtsbewegung der Säge, die auftreten kann, wenn die sich bewegende Sägekette nahe des oberen Bereichs des Führungsschwerts mit Gegenständen wie einem Baumstamm oder Ast in Berührung kommt.
- **Entasten** - Entfernen der Äste eines umgestürzten Baums.
- **Rückschlagarme Sägekette** - Eine Kette, die die Anforderungen von ANSI B175.1–2012 bei einem Rückschlag erfüllt (wenn sie mit repräsentativen Kettensägen getestet wurde).
- **Normale Schneidposition** - Die Haltungen, die beim Ablängen und Fällen eingenommen werden.
- **Einkerbender Hinterschnitt** - Eine Kerbe in einem Baum, mit der die Fallrichtung des Baums gelenkt wird.
- **Hinterer Griff** - Der Stützgriff befindet sich an oder in Richtung des hinteren Teils der Säge.
- **Rückschlagreduzierendes Führungsschwert** - Ein Führungsschwert, welches das Rückschlagrisiko nachweislich deutlich reduziert.
- **Ersatz-Sägekette** - Eine Kette, die die Anforderungen von ANSI B175.1–2012 bei einem Rückschlag erfüllt, wenn sie mit bestimmten Kettensägen getestet wurde. Sie erfüllt die ANSI-Leistungsanforderungen möglicherweise nicht, wenn sie mit anderen Sägen verwendet wird.
- **Sägekette** - Eine Kette mit einer Reihe von Schneidzähnen, die das Holz schneidet, vom Motor angetrieben und vom Führungsschwert gestützt wird.
- **Geriffelte Stoßleiste** - Die Rippen, die beim Fällen oder Ablängen verwendet werden, um die Säge zu schwenken und während des Sägens die Position beizubehalten.
- **Schalter** - Eine Vorrichtung, die bei Betätigung einen elektrischen Stromkreis zum Motor der Säge herstellt oder unterbricht.
- **Schalerverbindung** - Der Mechanismus, der die Bewegung von einem Auslöser auf den Schalter überträgt.
- **Schalersperr** - Ein beweglicher Anschlag, der den unbeabsichtigten Betrieb des Schalters verhindert, bis er von Hand aktiviert wird.

## Restrisiken

Trotz Beachtung der geltenden Sicherheitsvorschriften und des Einsatzes von Schutzvorrichtungen können bestimmte Risiken nicht vermieden werden. Diese sind:

- Schwerhörigkeit.
- Verletzungsgefahr durch umherfliegende Teilchen.
- Verbrennungsgefahr durch während des Betriebes heiß werdende Zubehörteile.
- Verletzungsgefahr durch andauernden Gebrauch.

## Akkutyp

Diese Akkus können verwendet werden:

Akku	(kg)	Akku	(kg)
DCB546	1,08	DCB184/B/G	0,62
DCB547/G	1,46	DCB185	0,35
DCB548	1,46	DCB187	0,54

DCB181	0,35	DCB189	0,54
DCB182	0,61	DCBP518/G	0,75
DCB183/B/G	0,40		

Weitere Informationen finden Sie im Handbuch des Akkus/Ladegeräts.

## Bildzeichen am Werkzeug

Die folgenden Bildzeichen sind am Gerät sichtbar angebracht:



Vor der Verwendung die Betriebsanleitung lesen.



Geeigneten Augen-, Gehör- und Kopfschutz tragen.



Setzen Sie das Gerät keinem Regen aus.



Tragen Sie Schutzhandschuhe.



Tragen Sie Schutzschuhe.



Drehrichtung der Sägekette.



Seien Sie auf einen Rückschlag der Kettensäge gefasst. Zudem sollte der Kontakt der Spitze des Führungsschwerts mit anderen Gegenständen vermieden werden.



Schalten Sie das Werkzeug aus. Entfernen Sie vor jeglichen Wartungsarbeiten am Gerät den Akku aus dem Werkzeug.



Garantierte Schalleistung laut Richtlinie 2000/14/EG.



Lassen Sie die Spitze des Führungsschwerts nicht mit anderen Gegenständen in Kontakt kommen.



Bedienen Sie die Kettensäge immer mit beiden Händen.



Verriegeln und Entriegeln der Kettenbremse.



## Lage des Datumcodes (Abb. L)

Der Code für das Herstellungsdatum **28** besteht aus einer 4-stelligen Jahresangabe, gefolgt von einer 2-stelligen Wochenangabe und einem 2-stelligen Werkscode.

## Beschreibung (Abb. A)

**▲ WARNUNG:** Nehmen Sie niemals Änderungen am Elektrowerkzeug oder dessen Teilen vor. Dies könnte zu Schäden oder Verletzungen führen.

- 1 Ein-/Aus-Schalter
- 2 Sicherungshebel
- 3 Kettenbremse/vorderer Handschutz
- 4 Führungsschwert
- 5 Sägekette
- 6 Kettenradabdeckung

- 7 Akku<sup>†</sup>
- 8 Schwertsicherungsmutter
- 9 Kettenspannschraube
- 10 Ölpegelanzeige
- 11 Messerschutz
- 12 Hinterer Griff
- 13 Vorderer Handgriff
- 14 Akkugehäuse
- 15 Akku-Löseknopf
- 16 Ölbehälterdeckel
- 17 Schlüssel

<sup>†</sup>Bei einigen Geräten im Lieferumfang enthalten.

**HINWEIS:** Prüfen Sie die Teile oder Zubehörteile auf Beschädigungen, die beim Transport entstanden sein könnten.

## Verwendungszweck

Die DCMCS565 Kettensäge ist zum Sägen von Holzstücken oder -stämmen bis zu einem Durchmesser von 25 cm vorgesehen.

**NICHT** in nasser Umgebung oder in der Nähe von entflammaren Flüssigkeiten oder Gasen verwenden.

Diese Kettensägen sind Elektrowerkzeuge für den professionellen Gebrauch.

**LASSEN SIE NICHT ZU**, dass Kinder in Kontakt mit dem Werkzeug kommen. Wenn unerfahrene Personen dieses Gerät verwenden, sind diese zu beaufsichtigen.

- **Kleine Kinder und behinderte Personen.** Dieses Gerät ist nicht zur Verwendung durch kleine Kinder oder behinderte Personen ohne Aufsicht gedacht.
- Dieses Gerät darf nicht von Personen (einschließlich Kindern) mit eingeschränkten physischen, sensorischen oder mentalen Fähigkeiten oder ohne ausreichende Erfahrung oder Kenntnisse verwendet werden, außer wenn diese Personen von einer Person, die für ihre Sicherheit verantwortlich ist, bei der Verwendung des Geräts beaufsichtigt werden. Lassen Sie nicht zu, dass Kinder mit diesem Produkt allein gelassen werden.
- Lagern oder verwenden Sie das Werkzeug und Akkupack niemals in Bereichen, in denen die Temperatur unter 4 °C fällt (z. B. Scheunen oder Metallgebäude im Winter) oder 40 °C erreicht oder übersteigt (z. B. Scheunen oder Metallgebäude im Sommer).

## ZUSAMMENBAUEN UND EINSTELLEN

**▲ WARNUNG:** Zur Reduzierung der Gefahr schwerer Verletzungen das Gerät ausschalten und den Akku herausnehmen, bevor Sie Einstellungen vornehmen oder Anbauteile oder Zubehör montieren/demontieren. Ungewolltes Anlaufen kann Verletzungen verursachen.

**▲ WARNUNG:** Verwenden Sie ausschließlich DEWALT-Akkus und -Ladegeräte.

## Einsetzen und Entfernen des Akkus aus dem Werkzeug (Abb. B, C)

**HINWEIS:** Vergewissern Sie sich, dass Ihr Akku **7** vollständig geladen ist.

### Einsetzen des Akkus in das Werkzeug

1. Richten Sie den Akku **7** an den Aussparungen im Inneren des Werkzeugs aus (Abb. B, C).
2. Schieben Sie den Akku in das Werkzeug, bis er fest sitzt, und stellen Sie sicher, dass Sie hören, wie die Sicherung einrastet.

## Entfernen des Akkus aus dem Werkzeuggriff

1. Drücken Sie Löseknopf **15** und ziehen Sie den Akku kräftig aus dem Werkzeug.
2. Legen Sie den Akku wie im Abschnitt „Ladegerät“ dieser Betriebsanleitung beschrieben in das Ladegerät.

## Akku-Ladestandsanzeige (Abb. B)

Einige DEWALT -Akkus besitzen eine Ladestandsanzeige mit drei grünen LEDs, die den verbleibenden Ladestand des Akkus anzeigen.

Zum Betätigen der Ladestandsanzeige halten Sie die Taste für die Ladestandsanzeige **27** gedrückt. Eine Kombination der drei grünen LEDs leuchtet auf und zeigt den verbleibenden Ladestand an. Wenn der verbleibende Ladestand im Akku nicht mehr ausreicht, um das Werkzeug zu verwenden, leuchtet die Ladestandsanzeige nicht auf und der Akku muss aufgeladen werden.

**HINWEIS:** Die Ladestandsanzeige ist nur eine Schätzung des verbleibenden Akku-Ladestands. Sie zeigt nicht die Funktionsfähigkeit des Werkzeugs an und unterliegt Unterschieden, die auf Bauteilen, Temperatur und Anwendungsart des Endbenutzers basieren.

## Montage von Führungsschwert und Sägekette (Abb. A, D–H)

**▲ VORSICHT:** Scharfe Kette. Tragen Sie beim Umgang mit der Sägekette immer Schutzhandschuhe. Die Kette ist scharf und kann auch in ruhendem Zustand zu Schnittverletzungen führen.

**▲ WARNUNG:** Scharfe, bewegliche Kette. Um versehentlichen Betrieb zu verhindern, stellen Sie sicher, dass der Akku aus dem Werkzeug entfernt wurde, bevor Sie die folgenden Schritte ausführen. Eine Nichtbeachtung kann zu ernsthaften Verletzungen führen.

Wenn die Sägekette **5** und das Führungsschwert **4** separat im Karton verpackt sind, muss erst die Kette am Schwert und dann beide zusammen am Werkzeugkörper befestigt werden.

1. Setzen Sie die Säge auf eine flache, stabile Oberfläche.
2. Drehen Sie die Schwertsicherungsmutter **8** mit dem mitgelieferten Schraubenschlüssel **17** gegen den Uhrzeigersinn.
3. Nehmen Sie die Ritzelabdeckung **6** ab.
4. Tragen Sie Schutzhandschuhe, nehmen Sie die Sägekette **5** und wickeln Sie sie um das Führungsschwert **4**, wobei die Zähne in die richtige Richtung weisen müssen (Abb. F).
5. Stellen Sie sicher, dass die Kette um die gesamte Führungsschiene herum richtig in dem Schlitz sitzt.
6. Bringen Sie die Sägekette um das Kettenrad **18** herum an. Richten Sie den Schlitz am Führungsschwert wie in Abb. E gezeigt am Kettenspannstift **19** und der Schraube **20** an der Seite des Werkzeugs aus.
7. Wenn das Schwert eingesetzt ist, bringen Sie die Kettenradabdeckung **6** wieder an. Bringen Sie zuerst das hintere Teil der Ritzelabdeckung an, drehen Sie es nach unten und achten Sie darauf, dass das Schraubenloch an der Abdeckung an der Schraube **20** am Hauptgehäuse ausgerichtet ist.
8. Schrauben Sie die Schwertsicherungsmutter **8** mit dem mitgelieferten Schraubenschlüssel **17** im Uhrzeigersinn auf die Schraube **20**, bis sie bündig ist, lösen Sie dann die Mutter um eine volle Umdrehung, damit die Sägekette richtig gespannt werden kann.

9. Drehen Sie die Kettenspannschraube **9** im Uhrzeigersinn, um die Spannung zu erhöhen, wie in Abb. F gezeigt. Vergewissern Sie sich, dass die Sägekette **5** eng am Führungsschwert **4** anliegt. Ziehen Sie die Schwertsicherungsmutter **8** fest, bis sie bündig sitzt.
10. Folgen Sie den Anweisungen im Abschnitt **Anpassen der Kettenspannung**.

## Anpassen der Kettenspannung (Abb. A, F–H)

**HINWEIS:** Die Spannung der Sägekette sollte regelmäßig vor jeder Verwendung justiert werden.

1. Platzieren Sie die Säge auf einer ebenen, festen Oberfläche und überprüfen Sie dann die Spannung der Sägekette **5**. Die Kette ist richtig gespannt, wenn sie sich mit wenig Kraftaufwand mit Mittelfinger und Daumen ca. 1/8" (3 mm) vom Führungsschwert **4** abheben lässt, siehe Abb. G. Die Sägekette muss ohne durchzuhängen an der Unterseite des Führungsschwerts anliegen, siehe Abb. G.
2. Lösen Sie zum Einstellen der Kettenspannung die Schwertsicherungsmutter **8**.
3. Drehen Sie die Kettenspannschraube **9**, die sich an der Kettenradabdeckung befindet, mit dem flachen Schraubendreherende des Schraubenschlüssels **17**.
4. Prüfen Sie die Spannung der Sägekette und passen Sie sie bei Bedarf an.
5. Überspannen Sie die Sägekette nicht. Dies würde den Verschleiß erhöhen und die Lebensdauer von Führungsschwert und Sägekette verkürzen.
6. Wenn die Spannung der Sägekette korrekt ist, ziehen Sie die Schwertsicherungsmutter **8** mit einem Drehmoment von 6 ft. lbs (8 Nm).
7. Eine neue Kette dehnt sich in den ersten Betriebsstunden noch etwas. Es ist wichtig, die Spannung während der ersten zwei Betriebsstunden regelmäßig zu prüfen (nach dem Entfernen des Akkupacks.) during the first two hours of use.

## Ersetzen der Sägekette (Abb. A, F, I)

**▲ VORSICHT:** Scharfe Kette. Tragen Sie beim Umgang mit der Sägekette immer Schutzhandschuhe. Die Kette ist scharf und kann auch in ruhendem Zustand zu Schnittverletzungen führen.

**▲ WARNUNG:** Scharfe, bewegliche Kette. Um versehentlichen Betrieb zu verhindern, stellen Sie sicher, dass der Akku aus dem Werkzeug entfernt wurde, bevor Sie die folgenden Schritte ausführen. Eine Nichtbeachtung kann zu ernsthaften Verletzungen führen.

1. Zum Abnehmen der Sägekette **5** setzen Sie die Säge auf eine flache, stabile Oberfläche.
2. Nehmen Sie die Kettenradabdeckung **6** wie in Abschnitt **Montage von Führungsschwert und Sägekette** beschrieben ab.
3. Drehen Sie die Kettenspannschraube **9** mit dem flachen Schraubendreherende des Schraubenschlüssels **17**. Drehen Sie die Schraube gegen den Uhrzeigersinn, um das Führungsschwert **4** zurückzuführen und die Spannung der Sägekette zu vermindern, so dass Sie sie abnehmen können.
4. Greifen Sie die Sägekette mit Schutzhandschuhen und heben Sie die verschlissene Sägekette aus der Nut in dem Führungsschwert.
5. Drehen Sie das Führungsschwert bei jedem Kettenwechsel um, um einen gleichmäßigen Verschleiß zu gewährleisten.

- Legen Sie eine neue Kette in den Schlitz des Führungsschwerts. Stellen Sie dabei sicher, dass die Sägezähne in die richtige Richtung zeigen. Dazu muss der Pfeil auf der Sägekette mit der Darstellung auf der Kettenradabdeckung **6** übereinstimmen, siehe Abb. F.
- Beachten Sie die Anweisungen unter **Montage von Führungsschwert und Sägekette**.

### Ersatzketten und -sageschwerter erhalten Sie bei Ihrer nächstgelegenen DEWALT-Kundendienststelle.

- Für das Modell DCMCS565 wird die 12" (30 mm) Ersatzkette benötigt: DT20676, Ersatzteilnummer N580237.
- Für das Modell DCMCS565 wird das 12" (30 mm) Ersatzschwert bzw. die Ersatzkette benötigt: DT20665, Ersatzteilnummer NA599492.

### Ölen von Sägekette und Führungsschwert (Abb. A, I)

#### Automatisches Ölungssystem

Die Kettensäge ist mit einem automatischen Ölungssystem ausgestattet, das Sägekette und Führungsschwert beständig mit Öl schmiert.

- Die Ölpegelanzeige **10** zeigt den Ölpegel in der Kettensäge. Wenn der Ölstand weniger als ein Viertel beträgt, entfernen Sie den Akku aus der Kettensäge und füllen Sie den Ölbehälter mit der richtigen Ölsorte auf.
- Nach dem Sägen muss der Ölbehälter immer geleert werden.
- Leeren Sie immer den Ölbehälter, bevor Sie das Gerät einlagern.

**HINWEIS:** Betreiben Sie diese Kettensäge nicht ohne Öl. Und füllen Sie Öl nach, bevor der Ölbehälter leer ist.

**HINWEIS:** Verwenden Sie immer DEWALT Sägegeschwert- und Kettenöl, das für optimale Leistung entwickelt wurde. DEWALT bar and chain oil, which has been designed for optimal performance. Andere Schmiermittel könnten den Spender verstopfen oder beschädigen. Verwenden Sie für Sägegeschwert und Kette immer hochwertiges, biologisch abbaubares Sägekettenöl, damit die Teile optimal geschmiert werden. Für das Beschneiden von Bäumen wird Schwert- und Kettenöl auf Pflanzenbasis empfohlen, da Öle auf Mineralbasis lebenden Bäumen schaden können. Verwenden Sie niemals schmutziges, gebrauchtes oder kontaminiertes Öl. Andernfalls kann das Werkzeug beschädigt werden.

#### Auffüllen des Ölbehälters

- Schrauben Sie den Ölbehälterdeckel **16** gegen den Uhrzeigersinn ab und nehmen Sie ihn dann ab. Füllen Sie den Behälter mit dem empfohlenen Öl, bis der Ölpegel die oberste Markierung der Ölpegelanzeige **10** erreicht hat.
- Ölbehälterdeckel wieder aufsetzen und im Uhrzeigersinn anziehen.
- Schalten Sie die Kettensäge regelmäßig aus und überprüfen Sie die Ölpegelanzeige, um sicherzustellen, dass Sägegeschwert und Kette ordnungsgemäß geölt werden.

#### Transport der Kettensäge (Abb. A, J)

- Wenn Sie die Säge transportieren wollen, nehmen Sie immer den Akku aus dem Werkzeug, aktivieren die Bremse und decken das Führungsschwert **4** mit dem Messerschutz **11** ab.

#### Schraubenschlüsselaufbewahrung (Abb. A, K)

Der Schraubenschlüssel **17** wird in der Schraubenschlüsselaufbewahrung **21** an der Unterseite des

Geräts untergebracht.

- Wenn Sie den Schraubenschlüssel **17** verwenden wollen, ziehen Sie ihn aus der Schraubenschlüsselaufbewahrung **21** heraus.
- Zur Aufbewahrung des Schraubenschlüssels **17** schieben Sie ihn mit dem Schraubendreher zuerst in die Schlüsselaufbewahrung **21**.

## BETRIEB

### Betriebsanweisungen

**▲ WARNUNG:** Beachten Sie immer die Sicherheitsanweisungen und die geltenden Vorschriften.

**▲ WARNUNG:** Um die Gefahr ernsthafter Verletzungen zu reduzieren, muss vor jeder Einstellung und jedem Abnehmen/Installieren von Zubehör das Werkzeug ausgeschaltet und der Akku entfernt werden. Ein unbeabsichtigtes Starten kann zu Verletzungen führen.

### Richtige Haltung der Hände (Abb. L)

**▲ WARNUNG:** Zur Reduzierung des Risikos schwerer Verletzungen muss **IMMER** die richtige Handstellung eingehalten werden, wie in der Abbildung gezeigt.

**▲ WARNUNG:** Zur Reduzierung des Risikos schwerer Verletzungen muss das Gerät **IMMER** fest in den Händen gehalten werden, damit jederzeit richtig reagiert werden kann.

Bei der korrekten Handposition liegt die linke Hand auf dem vorderen Griff **13** und die rechte auf dem hinteren Griff **12**.

### Bedienung der Kettensäge (Abb. A, L–N)

**▲ WARNUNG:** Lesen und verstehen Sie alle Anweisungen. Wenn Sie die folgenden Anweisungen nicht beachten, kann es zu elektrischem Schlag, Feuer und/oder schweren Verletzungen kommen.

- Seien Sie auf Rückschlag vorbereitet, der zu schweren Verletzungen oder zum Tod führen kann. Siehe **Allgemeine Sicherheitswarnhinweise für Elektrowerkzeuge und Allgemeine Sicherheitswarnhinweise für Kettensägen und Ursachen und Vermeidung des Rückschlageffekts durch den Bediener und Sicherheitsmaßnahmen gegen Rückschlag**, um Rückschlagrisiken zu vermeiden.
- Vermeiden Sie eine anormale Körperhaltung. Nicht über Brusthöhe sägen. Achten Sie auf festen Stand. Stellen Sie die Füße in ausreichendem Abstand nebeneinander. Verteilen Sie Ihr Gewicht gleichmäßig auf beide Füße.
- Halten Sie mit der linken Hand den vorderen Griff **13** und mit der rechten Hand den hinteren Griff **12** gut fest, so dass sich Ihr Körper links vom Führungsschwert **4** befindet.
- Halten Sie die Kettensäge nicht an der Kettenbremse / am vorderen Handschutz (3). Drücken Sie den Ellbogen des linken Arms durch, so dass der linke Arm gerade ist, um einem Rückschlag standzuhalten.

**▲ WARNUNG:** Greifen Sie niemals über Kreuz (linke Hand am hinteren Griff und rechte Hand am vorderen Griff).

**▲ WARNUNG:** Achten Sie darauf, dass sich bei der Bedienung der Kettensäge kein Teil Ihres Körpers in einer Linie mit dem Führungsschwert befindet.

Arbeiten Sie niemals in einem Baum, in einer unbequemen Position, auf einer Leiter oder einer anderen instabilen Oberfläche. Wenn Sie die Kontrolle über die Säge verlieren, sind schwere Verletzungen die Folge.

- Lassen Sie die Kettensäge beim Sägen immer mit voller Geschwindigkeit laufen.
- Lassen Sie die Sägekette für Sie arbeiten. Üben Sie nur leichten Druck aus. Üben Sie keinesfalls Druck auf die Kettensäge aus, wenn das Ende des Schnitts naht.

**▲ WARNUNG: Bei Nichtgebrauch stets die Kettenbremse aktivieren und den Akku entnehmen.**

### Einstellung der Kettenbremse (Abb. N)

Ihre Kettensäge ist mit einem Kettenbremssystem ausgerüstet, das die Kette bei einem Rückschlag schnell anhält.

1. Entfernen Sie den Akku aus dem Gerät.
2. Zum Aktivieren der Kettenbremse drücken Sie die Kettenbremse/den vorderen Handschutz **3** nach vorne, bis sie einrastet.
3. Ziehen Sie die Kettenbremse/den vorderen Handschutz **3** wie in Abbildung O gezeigt zum vorderen Handgriff **13** in die "eingestellte" Position, siehe Abb. N.
4. Das Gerät ist nun betriebsbereit.

**HINWEIS:** Im Fall eines Rückschlags berührt Ihre linke Hand die vordere Schutzvorrichtung (Handschutz) und schiebt diese nach vorne in Richtung des Werkstücks. Dadurch wird das Werkzeug angehalten.

### Testen der Kettenbremse (Abb. A, N)

Testen Sie die Kettenbremse vor jeder Benutzung, um sicherzustellen, dass sie ordnungsgemäß funktioniert.

1. Setzen Sie das Werkzeug auf eine flache, stabile Oberfläche. Stellen Sie sicher, dass die Sägekette **5** nicht den Boden berührt.
2. Halten Sie das Werkzeug mit beiden Händen fest und schalten Sie die Säge ein.
3. Drehen Sie die linke Hand nach vorne um den vorderen Handgriff **13**, sodass der Handrücken die Kettenbremse/den vorderen Handschutz **3** berührt, und schieben Sie sie nach vorne in Richtung des Werkstücks. Die Sägekette sollte sofort anhalten.

**HINWEIS:** Wenn die Säge nicht sofort anhält, halten Sie das Werkzeug an und bringen Sie es zu Ihrer nächstgelegenen autorisierten Kundendienststelle.

**▲ WARNUNG: Achten Sie darauf, die Kettenbremse vor dem Sägen einzustellen.**

### EIN-/AUSSCHALTER (Abb. M)

Stellen Sie immer sicher, dass Sie festen Stand haben, und fassen Sie die Kettensäge fest mit beiden Händen, so dass Daumen und Finger beide Handgriffe umfassen.

1. Zum Einschalten des Geräts drücken Sie den Sicherungshebel **2**, siehe Abb. M nach unten und drücken den Auslöseschalter **1** herein. Wenn das Gerät in Betrieb ist, können Sie den Sicherungshebel loslassen.
2. Um das Gerät in Betrieb zu halten, müssen Sie den Auslöseschalter gedrückt halten. Zum Ausschalten des Gerätes lassen Sie den Auslöseschalter los.

**HINWEIS:** Wenn bei einem Schnitt zu viel Kraft angewendet wird, schaltet sich die Säge aus. Um die Säge neu zu starten, müssen Sie den Auslöseschalter **1** loslassen, bevor die Säge neu gestartet werden kann. Beginnen Sie Ihren Schnitt neu, dieses Mal mit weniger Kraftaufwand. Lassen Sie die Säge in ihrem eigenen Tempo schneiden.

**▲ WARNUNG: Arretieren Sie den Schalter nie in der Stellung ON (EIN).**

## Allgemeine Sägetechniken

### Fällen

Das Sägen eines Baums, so dass er umfällt. Füllen Sie Bäume nicht bei starkem Wind.

**▲ WARNUNG:** Beim Füllen kann es zu Verletzungen kommen. Diese Arbeit sollte nur von einer geschulten Person durchgeführt werden.

- Es sollte ein Rückzugsweg geplant und freigeräumt werden, bevor mit dem Sägen begonnen wird. Der Rückzugsweg sollte sich rückwärts gerichtet und diagonal zur Rückseite der erwarteten Falllinie erstrecken, siehe folgende Darstellung.

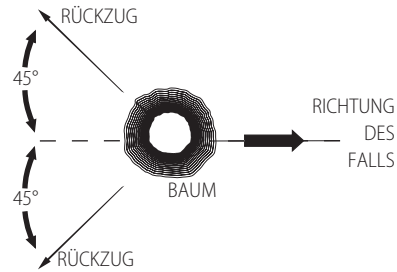

- Bevor das Fällen beginnt, betrachten Sie die natürliche Neigung des Baums, die Position von größeren Ästen und die Windrichtung, um zu beurteilen, wie der Baum voraussichtlich fallen wird. Halten Sie Keile (Holz, Kunststoff oder Aluminium) und einen schwerer Hammer bereit. Entfernen Sie Schmutz, Steine, lose Rinde, Nägel, Klammern und Draht aus dem Baum, wo die Säge angesetzt werden soll.

• **Einkerbender Hinterschnitt** - Machen Sie eine Kerbe mit 1/3 des Durchmessers des Baums, senkrecht zur Fallrichtung. Machen Sie zuerst den unteren horizontalen Kerbschnitt.

Dadurch wird verhindert, dass entweder die Sägekette oder das Führungsschwert eingequetscht wird, wenn der zweite Kerbschnitt vorgenommen wird, siehe folgende Darstellung.

• **Fällschnitt an der Rückseite** - Machen Sie den Fällschnitt an der Rückseite mindestens 2" (51 mm) höher als den horizontalen Kerbschnitt. Halten Sie den Fällschnitt an der Rückseite parallel zum horizontalen Kerbschnitt. Nehmen Sie den Fällschnitt an der Rückseite so vor, dass genug Holz bleibt, das als "Scharnier" dienen kann. Das Scharnierholz bewahrt den Baum davor, dass er sich verdreht und in die falsche Richtung fällt. Schneiden Sie das Scharnierholz nicht durch, siehe folgende Darstellung.

• Sobald der Fällschnitt sich dem Scharnier nähert, beginnt der Baum zu fallen. Falls die Möglichkeit besteht, dass der Baum nicht in die gewünschte Richtung fällt oder er zurückkippt und die Sägekette einklemmt, beenden Sie den Schnitt, bevor der Fällschnitt vollständig ist. Verwenden Sie denn die Keile, um den Schnitt offen zu halten, und lassen Sie den Baum entlang der gewünschten Linie fallen. Wenn der Baum zu fallen beginnt, entfernen Sie die Kettensäge aus dem Schnitt, schalten Sie den Motor aus, setzen Sie die Kettensäge ab und verwenden Sie den geplanten Rückzugsweg. Achten Sie auf herunterfallende Äste und achten Sie darauf, wo Sie hintreten.



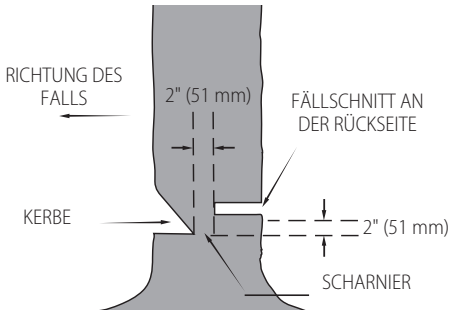

### Entasten

Entfernen der Äste eines umgestürzten Baums. Lassen Sie beim Entasten dickere untere Äste stehen, um den Stamm vom Boden abzuhalten. Entfernen Sie kleine Äste mit einem Schnitt. Unter Spannung stehende Äste sollten von der Unterseite des Astes nach oben geschnitten werden, um ein Einklemmen der Kettensäge zu vermeiden, siehe folgende Darstellung. Sägen Sie Äste von der gegenüberliegenden Seite aus ab. Der Baumstamm befindet sich dabei zwischen Ihnen und der Säge. Sägen Sie niemals mit der Säge zwischen Ihren Beinen, und stehen Sie niemals mit gespreizten Beinen über dem zu sägenden Ast.

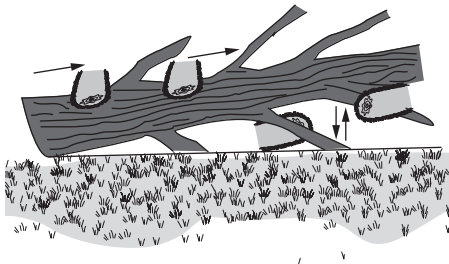

### Ablängen

**▲ WARNUNG:** Es empfiehlt sich, diese Art von Schnitten zuerst mit einem Sägebock zu üben.

Schneiden Sie einen gefällten Baum oder Stamm der Länge nach durch. Wie der Schnitt ausgeführt werden sollte, hängt davon ab, wie das Holzstück gestützt wird. Verwenden Sie nach Möglichkeit einen Sägebock, siehe folgende Darstellung.

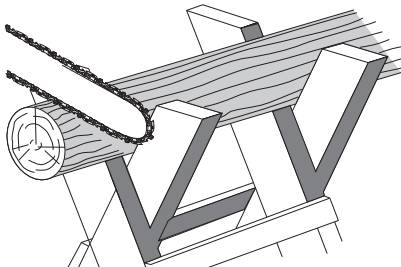

1. Zu Beginn des Schnitts muss die Sägekette immer mit voller Geschwindigkeit laufen.
2. Setzen Sie die untere Kralle **22** der Kettensäge hinter den Bereich des Anfangsschnitts, siehe folgende Darstellung.

3. Schalten Sie die Kettensäge ein, drehen Sie dann die Sägekette und das Sägeschwert in den Baum, wobei die Spitze als Scharnier dient.
4. Sobald die Kettensäge einen Winkel von 45° erreicht hat, halten Sie die Kettensäge wieder gerade und wiederholen Sie diese Schritte, bis der Schnitt vollständig ist.
5. Wenn der Baum über seine gesamte Länge gestützt wird, machen Sie einen Schnitt von der Oberseite her, aber vermeiden Sie dabei, in die Erde zu schneiden, da sonst die Säge stumpf wird.

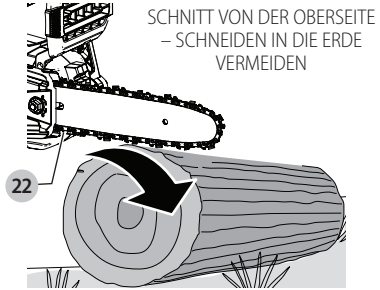

- Während das Holz an einem Ende abgestützt wird, schneiden Sie zuerst 1/3 des Durchmessers von der Unterseite her. Nehmen Sie dann den abschließenden Schnitt von oben her so vor, dass er auf den ersten Schnitt trifft, siehe folgende Darstellung.

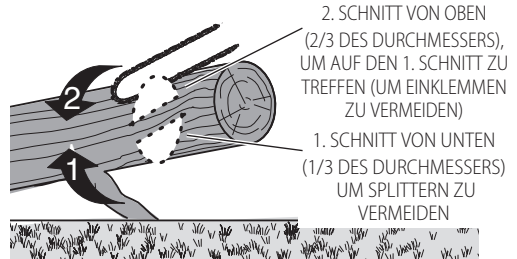

- Holz ist an beiden Enden abgestützt. Schneiden Sie zuerst 1/3 von oben nach unten. Nehmen Sie dann den abschließenden Schnitt von unten durch die 2/3 so vor, dass er auf den ersten Schnitt trifft, siehe folgende Darstellung.

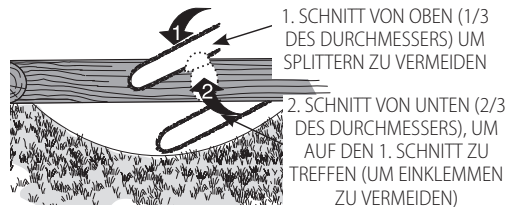

- Stellen Sie sich an einem Hang immer auf die dem Berg zugewandte Seite des Stamms. Um beim "Durchschneiden" die vollständige Kontrolle zu behalten, reduzieren den Schneiddruck kurz vor Ende des Schnittes. Halten Sie jedoch die Griffe der Kettensäge weiterhin gut fest. Lassen Sie die Kette nicht den Boden berühren. Warten Sie nach Abschluss des Schnitts, bis die Sägekette ausgelaufen ist, bevor Sie die Kettensäge bewegen. Halten Sie den Motor immer an, bevor Sie zum nächsten Schnitt übergehen.

## WARTUNG

Ihr Elektrowerkzeug wurde für langfristigen Betrieb mit minimalem Wartungsaufwand konstruiert. Ein kontinuierlicher, zufriedenstellender Betrieb hängt von der geeigneten Pflege des Elektrowerkzeugs und seiner regelmäßiger Reinigung ab.

**▲ WARNUNG: Um die Gefahr ernsthafter Verletzungen zu reduzieren, muss vor jeder Einstellung und jedem Abnehmen/Installieren von Zubehör das Werkzeug ausgeschaltet und der Akku entfernt werden.** Ein unbeabsichtigtes Starten kann zu Verletzungen führen.

Das Ladegerät und der Akku können nicht gewartet werden. Die Kontaktdaten der Kundendienststelle finden Sie auf der Rückseite dieses Handbuchs oder auf [www.2helpU.com](http://www.2helpU.com).

## Sägekette und Führungsschwert

Nach einigen Betriebsstunden müssen Kettenrad, Führungsschwert und Kette abgenommen und mit einer weichen Bürste gründlich gereinigt werden. Sorgen Sie dafür, dass das Ölloch am Sägeschwert frei von Schmutz ist. Beim Austausch einer stumpfen durch eine scharfe Kette ist es praktisch, die Kette umzudrehen.

Für die optimale Leistung lassen Sie das Schärfen und die Wartung der Sägekette von einer autorisierten DeWALT Kundendienststelle durchführen.

## Ritzel und Ritzelabdeckung (Abb. A, F, I)

**▲ VORSICHT: Scharfe Kette.** Tragen Sie beim Umgang mit der Sägekette immer Schutzhandschuhe. Die Kette ist scharf und kann auch in ruhendem Zustand zu Schnittverletzungen führen.

**▲ WARNUNG: Scharfe, bewegliche Kette.** Um versehentlichen Betrieb zu verhindern, stellen Sie sicher, dass der Akku aus dem Werkzeug entfernt wurde, bevor Sie die folgenden Schritte ausführen. Eine Nichtbeachtung kann zu ernsthaften Verletzungen führen.

1. Setzen Sie die Säge auf eine flache, stabile Oberfläche.
2. Nehmen Sie die Kettenradabdeckung **6** wie in Abschnitt **Montage von Führungsschwert und Sägekette** beschrieben ab.
3. Tragen Sie Schutzhandschuhe und verwenden Sie eine saubere Bürste mit weichen Borsten, um Sägestaub, Stöcke, Pflanzenreste oder andere Verunreinigungen zu entfernen, die sich im Inneren der Ritzelabdeckung **6** und um die Sägekette **5** oder das Ritzel **18** angesammelt haben könnten.
4. Drehen Sie die Kettenspannschraube **9** mit dem flachen Schraubendreherende des Schraubenschlüssels **17**. Drehen Sie die Schraube gegen den Uhrzeigersinn, um das Führungsschwert **4** zurückzuführen und die Spannung der Sägekette zu vermindern, so dass Sie sie abnehmen können.
5. Tragen Sie Schutzhandschuhe, greifen Sie die Sägekette und das Führungsschwert und heben Sie sie vom Werkzeug weg.
6. Tragen Sie Schutzhandschuhe und verwenden Sie eine saubere Bürste mit weichen Borsten, um Sägestaub oder andere Verunreinigungen zu entfernen, die sich auf dem Führungsschwert **4** und um die Sägekette **5** angesammelt haben könnten.

7. Montieren Sie die Kette, das Führungsschwert und die Ritzelabdeckung **6** wie in den Abschnitten **Montage von Führungsschwert und Sägekette** und **Ersetzen der Sägekette** beschrieben und stellen Sie die Kettenspannung vor der Verwendung richtig ein, wie im Abschnitt **Einstellen der Kettenspannung** beschrieben.

## Schärfen der Sägekette (Abb. O–Q)

**▲ VORSICHT: Scharfe Kette.** Tragen Sie beim Umgang mit der Sägekette immer Schutzhandschuhe. Die Kette ist scharf und kann auch in ruhendem Zustand zu Schnittverletzungen führen.

**▲ WARNUNG: Scharfe, bewegliche Kette.** Um versehentlichen Betrieb zu verhindern, stellen Sie sicher, dass der Akku aus dem Werkzeug entfernt wurde, bevor Sie die folgenden Schritte ausführen. Ensure that battery is removed from the tool before performing the following operations. Eine Nichtbeachtung kann zu ernsthaften Verletzungen führen.

**▲ WARNUNG: Feilen Sie nicht zu viel an den Spitzen **24**, da dies das Risiko eines Rückschlags erhöht. Wenn die Kette **5** mehr als viermal geschärft wurde, ersetzen Sie sie.**

Bei jedem Schärfen verliert die Kette **5** etwas von ihrer Fähigkeit zur Rückschlagreduzierung, daher sollte bei der Arbeit besonders vorsichtig vorgegangen werden.

Es wird empfohlen, eine Sägekette höchstens viermal zu schärfen.

**HINWEIS: Die Zähne **25** werden sofort stumpf, wenn sie beim Sägen den Boden/Schmutz oder einen Nagel berühren.**

Um eine optimale Schneidleistung der Säge zu erhalten, müssen die Zähne **25** regelmäßig geschärft werden. Befolgen Sie diese Hinweise zum richtigen Schärfen der Säge:

1. Für beste Ergebnisse verwenden Sie eine 5/16" (4 mm) Feile und einen Feilenhalter oder eine Führung, um die Sägekette zu schärfen. Dadurch erhalten Sie immer die richtigen Schärfwinkel.
2. Legen Sie den Feilenhalter flach auf die obere Platte **23** und den Tiefenbegrenzer der Zähne **25**.
3. Bewahren Sie beim Feilen der oberen Platte **23** den richtigen Winkel von 30° **26** Ihrer Feilenführung bei, so dass sie parallel zur Kette liegt (feilen Sie von der Seite her gesehen im 60°-Winkel von der Kette), siehe Abb. O.
4. Schärfen Sie die Zähne **25** zuerst auf einer Seite der Kette **5**. Feilen Sie von der Innenseite jedes Zahns nach außen. Drehen Sie dann die Säge um und wiederholen Sie die Vorgänge (2, 3, 4) für die Zähne auf der anderen Seite der Kette.

**HINWEIS: Verwenden Sie eine flache Feile, um die Spitzen der kleinen Streben **27** (Teile der Kettenglieder vor den Zähnen) **25** zu feilen, also ungefähr 0,635 mm unter den Spitzen der Zähne, wie in Abb. P gezeigt.**

5. Halten Sie alle Glieder gleich lang, wie in Abb. Q gezeigt.
6. Falls auf der Chromoberfläche der oberen **23** oder seitlichen Platten **28** Beschädigungen vorhanden sind, feilen Sie diese ab, bis die Beschädigungen entfernt sind.

**▲ VORSICHT: Nach dem Feilen sind die Zähne sehr scharf; seien Sie daher während dieses Vorgangs besonders vorsichtig.**

## Schmierung

Ihr Elektrogerät benötigt keine zusätzliche Schmierung.

## Reinigung

**▲ WARNUNG: Stromschlag und mechanische Gefahren.** Trennen Sie das Elektrogerät vor der Reinigung von der Stromquelle.

**▲ WARNUNG: Zur Gewährleistung eines sicheren und effizienten Betriebs sind das Elektrogerät und die Lüftungsschlitze stets sauber zu halten.**

**▲ WARNUNG: Verwenden Sie niemals Lösungsmittel oder andere scharfe Chemikalien für die Reinigung der nichtmetallischen Teile des Geräts. Diese Chemikalien können die**

in diesen Teilen verwendeten Materialien schwächen. Verwenden Sie daher ein Tuch, das nur mit Wasser und milder Seife angefeuchtet ist. Achten Sie darauf, dass niemals Flüssigkeiten in das Gerät eindringen. Tauchen Sie niemals irgendein Teil des Gerätes in eine Flüssigkeit.

Die Lüftungsschlitze können mit einer trockenen, weichen, nicht-metallischen Bürste und/oder einem geeigneten Staubsauger gereinigt werden. Keinesfalls Wasser oder irgendwelche Reinigungslösungen verwenden. Tragen Sie einen zugelassenen Augenschutz und eine zugelassene Staubmaske.

**Optionales Zubehör**

**▲ WARNUNG:** Da Zubehör, das nicht von DEWALT angeboten wird, nicht mit diesem Produkt geprüft worden ist, kann die Verwendung von solchem Zubehör an diesem Gerät gefährlich sein. Zum Verringern des Verletzungsrisikos dürfen nur von DEWALT empfohlene Zubehöerteile für dieses Produkt verwendet werden.

Fragen Sie Ihren Händler nach weiteren Informationen zu geeignetem Zubehör.

**Umweltschutz**



Die Produkte/Akkus können recycelt werden. Wenn sie jedoch mit einem durchgestrichenen Mülleimer gekennzeichnet sind, dürfen sie nicht als normaler Hausmüll entsorgt werden. Entladen Sie die Batterien vollständig und trennen Sie sie. Trennen Sie zudem nach Möglichkeit alle Lichtquellen vom Produkt. Es liegt in der Verantwortung des Benutzers, personenbezogene Daten vom Produkt zu entfernen. Bringen Sie den Abfall dann zu einer offiziellen Abfallsammelstelle oder zu einer Entsorgungsstelle, wo die Entsorgung häufig kostenfrei ist. Die Entsorgung der Verpackung muss entsprechend dem Materialcode erfolgen. Betriebs- und Sicherheitshinweise sollten erst entsorgt werden, wenn das entsprechende Produkt endgültig nicht mehr verwendet wird.

Bitte informieren Sie sich bei Ihrer Gemeinde/Stadt über die Verfahren zur richtigen Abfallentsorgung. Besuchen Sie für weitere Informationen [www.2helpU.com](http://www.2helpU.com) und scannen Sie den obigen QR-Code.

**DCMCS565 FEHLERBEHEBUNG**

Problem	Lösung
Gerät startet nicht.	<ul style="list-style-type: none"> <li>• Prüfen Sie, ob der Akku richtig angebracht wurde.</li> <li>• Prüfen Sie die erforderliche Ladekapazität.</li> <li>• Prüfen Sie, ob die Einschaltsperr vollständig hereingedrückt ist, bevor Sie den Hauptauslöser betätigen.</li> <li>• Achten Sie darauf, dass die Kettenbremse nicht aktiviert wurde.</li> </ul>
Das Gerät schaltet sich während der Arbeit aus.	<ul style="list-style-type: none"> <li>• Akku laden.</li> <li>• Zu hoher Kraftaufwand. Gerät neu starten und weniger Druck ausüben.</li> </ul>
Der Akku lässt sich nicht aufladen.	<ul style="list-style-type: none"> <li>• Setzen Sie den Akku in das Ladegerät ein, bis die rote Ladeanzeige aufleuchtet. Bis zu 8 Stunden aufladen, wenn der Akku vollständig leer war.</li> <li>• Stecken Sie den Stecker des Ladegeräts in eine aktive Steckdose.</li> <li>• Prüfen Sie, ob die Steckdose unter Spannung steht, indem Sie ein anderes Gerät an die Steckdose anschließen.</li> <li>• Überprüfen Sie, ob die Steckdose mit einem Lichtschalter verbunden ist, der auch das Gerät ausschaltet, wenn das Licht ausgeschaltet wird.</li> <li>• Bringen Sie das Ladegerät und das Gerät an einen Ort, der eine Umgebungstemperatur von über 4,5 °C bis unter 40,5 °C aufweist.</li> </ul>
Sägeschwert/Kette überhitzt.	<ul style="list-style-type: none"> <li>• Siehe Abschnitt <b>Anpassen der Kettenspannung</b>.</li> <li>• Siehe Abschnitt <b>Ölen von Sägekette und Führungsschwert</b>.</li> </ul>
Kette ist locker.	<ul style="list-style-type: none"> <li>• Siehe Abschnitt <b>Anpassen der Kettenspannung</b>.</li> </ul>
Schlechte Schnittqualität.	<ul style="list-style-type: none"> <li>• Siehe Abschnitt <b>Anpassen der Kettenspannung</b>. <b>HINWEIS:</b> Übermäßige Spannung führt zu übermäßigem Verschleiß und zur Verringerung der Lebensdauer von Sägeschwert und Kette. Vor jedem Schnitt schmieren. Siehe Abschnitt <b>Ersetzen der Sägekette</b>.</li> <li>• Kettenschneider können stumpf sein. Siehe Abschnitt <b>Schärfen der Sägekette</b>.</li> </ul>
Gerät läuft, schneidet aber nicht.	<ul style="list-style-type: none"> <li>• Die Kette wurde eventuell falsch herum eingebaut. Siehe Abschnitte zum Ein- und Ausbau der Kette.</li> <li>• Kettenschneider können stumpf sein. Siehe Abschnitt <b>Schärfen der Sägekette</b>.</li> </ul>
Keine Ölzufuhr zum Gerät.	<ul style="list-style-type: none"> <li>• Ölbehälter nachfüllen.</li> <li>• Führungsschwert, Kettenrad und Kettenradabdeckung reinigen. Siehe Abschnitt <b>Wartung</b>.</li> </ul>



# 18V CHAINSAW

## DCMCS565

 **WARNING: Read all safety warnings, instructions, illustrations, and specifications in this manual, including the battery and charger sections provided in an original tool manual or the separate Batteries and Chargers manual. Manuals can be obtained by contacting Customer Service (refer to the back page of this manual).**

### Technical Data

	DCMCS565	
Voltage	V <sub>DC</sub>	18
Type		1
Battery type		Li-Ion
Bar Length	cm	30
Maximum Chain Speed (no-load)	m/s	7.3
Maximum Cutting Length	cm	26
Oil Capacity	ml	215
Weight (without saw chain, guide bar, guide bar cover, oil, and battery pack)	kg	2.7

Noise values and vibration values (tri-ax vector sum) according to EN62841-4-1.

L <sub>PA</sub> (emission sound pressure level)	dB(A)	86
K (uncertainty for the emission sound pressure level)	dB(A)	3.0
L <sub>WA</sub> (sound power level)	dB(A)	95
K (uncertainty for the given sound level)	dB(A)	4.9
Vibration emission value a <sub>h</sub> =	m/s <sup>2</sup>	4.0
Uncertainty K =	m/s <sup>2</sup>	1.5

The vibration and/or noise emission level given in this information sheet has been measured in accordance with a standardised test given in EN62841 and may be used to compare one tool with another. It may be used for a preliminary assessment of exposure.

 **WARNING:** The declared vibration and/or noise emission level represents the main applications of the tool. However, if the tool is used for different applications, with different accessories or is poorly maintained, the vibration and/or noise emission may differ. This may significantly increase the exposure level over the total working period. An estimation of the level of exposure to vibration and/or noise should also take into account the times when the tool is switched off or when it is running but not actually doing the job. This may significantly reduce the exposure level over the total working period.

Identify additional safety measures to protect the operator from the effects of vibration and/or noise such as: maintain the tool and the accessories, keep the hands warm (relevant for vibration), organisation of work patterns.

### EC-Declaration of Conformity Machinery Directive



#### 18V Chainsaw DCMCS565

DEWALT declares that these products described under **Technical Data** are in compliance with: 2006/42/EC, EN62841-1:2015+A11:2022, EN62841-4-1:2020.

2000/14/EC, chain saw (category Annex I, item 6), Annex V

L<sub>WA</sub> (measured sound power level) 95 dB(A)

L<sub>WA</sub> (guaranteed sound power) 100 dB(A)

These products also comply with Directive 2014/30/EU and 2011/65/EU. For more information, please contact DEWALT at the following address or refer to the back of the manual.

The undersigned is responsible for compilation of the technical file and makes this declaration on behalf of DEWALT.

Markus Rompel  
Vice-President Engineering, PTE-Europe  
DEWALT, Richard-Klinger-Straße 11,  
65510, Idstein, Germany  
20.10.2024



**WARNING:** To reduce the risk of injury, read the instruction manual.

### Definitions: Safety Guidelines

The definitions below describe the level of severity for each signal word. Please read the manual and pay attention to these symbols.

 **DANGER:** Indicates an imminently hazardous situation which, if not avoided, **will** result in **death or serious injury**.

 **WARNING:** Indicates a potentially hazardous situation which, if not avoided, **could** result in **death or serious injury**.

 **CAUTION:** Indicates a potentially hazardous situation which, if not avoided, **may** result in **minor or moderate injury**.

**NOTICE:** Indicates a practice **not related to personal injury** which, if not avoided, **may** result in **property damage**.

 Denotes risk of electric shock.

 Denotes risk of fire.

### GENERAL POWER TOOL SAFETY WARNINGS

 **WARNING:** Read all safety warnings, instructions, illustrations and specifications provided with this power tool. Failure to follow all instructions listed below may result in electric shock, fire and/or serious injury.

**SAVE ALL WARNINGS AND INSTRUCTIONS  
FOR FUTURE REFERENCE**

The term "power tool" in the warnings refers to your mains-operated (corded) power tool or battery-operated (cordless) power tool.

### 1) Work Area Safety

- a) **Keep work area clean and well lit.** Cluttered or dark areas invite accidents.
- b) **Do not operate power tools in explosive atmospheres, such as in the presence of flammable liquids, gases or dust.** Power tools create sparks which may ignite the dust or fumes.
- c) **Keep children and bystanders away while operating a power tool.** Distractions can cause you to lose control.

### 2) Electrical Safety

- a) **Power tool plugs must match the outlet. Never modify the plug in any way. Do not use any adapter plugs with earthed (grounded) power tools.** Unmodified plugs and matching outlets will reduce risk of electric shock.
- b) **Avoid body contact with earthed or grounded surfaces, such as pipes, radiators, ranges and refrigerators.** There is an increased risk of electric shock if your body is earthed or grounded.
- c) **Do not expose power tools to rain or wet conditions.** Water entering a power tool will increase the risk of electric shock.
- d) **Do not abuse the cord. Never use the cord for carrying, pulling or unplugging the power tool. Keep cord away from heat, oil, sharp edges or moving parts.** Damaged or entangled cords increase the risk of electric shock.
- e) **When operating a power tool outdoors, use an extension cord suitable for outdoor use.** Use of a cord suitable for outdoor use reduces the risk of electric shock.
- f) **If operating a power tool in a damp location is unavoidable, use a residual current device (RCD) protected supply.** Use of an RCD reduces the risk of electric shock.

### 3) Personal Safety

- a) **Stay alert, watch what you are doing and use common sense when operating a power tool. Do not use a power tool while you are tired or under the influence of drugs, alcohol or medication.** A moment of inattention while operating power tools may result in serious personal injury.
- b) **Use personal protective equipment. Always wear eye protection.** Protective equipment such as a dust mask, non-skid safety shoes, hard hat or hearing protection used for appropriate conditions will reduce personal injuries.
- c) **Prevent unintentional starting. Ensure the switch is in the off position before connecting to power source and/or battery pack, picking up or carrying the tool.** Carrying power tools with your finger on the switch or energising power tools that have the switch on invites accidents.
- d) **Remove any adjusting key or wrench before turning the power tool on.** A wrench or a key left attached to a rotating part of the power tool may result in personal injury.
- e) **Do not overreach. Keep proper footing and balance at all times.** This enables better control of the power tool in unexpected situations.
- f) **Dress properly. Do not wear loose clothing or jewellery. Keep your hair and clothing away from moving parts.** Loose clothes, jewellery or long hair can be caught in moving parts.
- g) **If devices are provided for the connection of dust extraction and collection facilities, ensure these are connected and properly used.** Use of dust collection can reduce dust-related hazards.
- h) **Do not let familiarity gained from frequent use of tools allow you to become complacent and ignore tool safety**

**principles.** A careless action can cause severe injury within a fraction of a second.

### 4) Power Tool Use and Care

- a) **Do not force the power tool. Use the correct power tool for your application.** The correct power tool will do the job better and safer at the rate for which it was designed.
- b) **Do not use the power tool if the switch does not turn it on and off.** Any power tool that cannot be controlled with the switch is dangerous and must be repaired.
- c) **Disconnect the plug from the power source and/or remove the battery pack, if detachable, from the power tool before making any adjustments, changing accessories, or storing power tools.** Such preventive safety measures reduce the risk of starting the power tool accidentally.
- d) **Store idle power tools out of the reach of children and do not allow persons unfamiliar with the power tool or these instructions to operate the power tool.** Power tools are dangerous in the hands of untrained users.
- e) **Maintain power tools and accessories. Check for misalignment or binding of moving parts, breakage of parts and any other condition that may affect the power tool's operation. If damaged, have the power tool repaired before use.** Many accidents are caused by poorly maintained power tools.
- f) **Keep cutting tools sharp and clean.** Properly maintained cutting tools with sharp cutting edges are less likely to bind and are easier to control.
- g) **Use the power tool, accessories and tool bits, etc. in accordance with these instructions, taking into account the working conditions and the work to be performed.** Use of the power tool for operations different from those intended could result in a hazardous situation.
- h) **Keep handles and grasping surfaces dry, clean and free from oil and grease.** Slippery handles and grasping surfaces do not allow for safe handling and control of the tool in unexpected situations.

### 5) Battery Tool Use and Care

- a) **Recharge only with the charger specified by the manufacturer.** A charger that is suitable for one type of battery pack may create a risk of fire when used with another battery pack.
- b) **Use power tools only with specifically designated battery packs.** Use of any other battery packs may create a risk of injury and fire.
- c) **When battery pack is not in use, keep it away from other metal objects, like paper clips, coins, keys, nails, screws or other small metal objects, that can make a connection from one terminal to another.** Shorting the battery terminals together may cause burns or a fire.
- d) **Under abusive conditions, liquid may be ejected from the battery; avoid contact. If contact accidentally occurs, flush with water. If liquid contacts eyes, additionally seek medical help.** Liquid ejected from the battery may cause irritation or burns.
- e) **Do not use a battery pack or tool that is damaged or modified.** Damaged or modified batteries may exhibit unpredictable behaviour resulting in fire, explosion or risk of injury.
- f) **Do not expose a battery pack or tool to fire or excessive temperature.** Exposure to fire or temperature above 130 °C may cause explosion.
- g) **Follow all charging instructions and do not charge the battery pack or tool outside the temperature range**

**specified in the instructions.** Charging improperly or at temperatures outside the specified range may damage the battery and increase the risk of fire.

## 6) Service

- a) **Have your power tool serviced by a qualified repair person using only identical replacement parts.** This will ensure that the safety of the power tool is maintained.
- b) **Never service damaged battery packs.** Service of battery packs should only be performed by the manufacturer or authorised service providers.

## General Chain Saw Safety Warnings

- a) **Keep all parts of the body away from the saw chain when the chain saw is operating. Before you start the chain saw, make sure the saw chain is not contacting anything.** A moment of inattention while operating chain saws may cause entanglement of your clothing or body with the saw chain.
- b) **Always hold the chain saw with your right hand on the rear handle and your left hand on the front handle.** Holding the chain saw with a reversed hand configuration increases the risk of personal injury and should never be done.
- c) **Hold the chain saw by insulated gripping surfaces only, because the saw chain may contact hidden wiring.** Saw chains contacting a "live" wire may make exposed metal parts of the chain saw "live" and could give the operator an electric shock.
- d) **Wear eye protection. Further protective equipment for hearing, head, hands, legs and feet is recommended.** Adequate protective equipment will reduce personal injury from flying debris or accidental contact with the saw chain.
- e) **Do not operate a chain saw in a tree, on a ladder, from a rooftop, or any unstable support.** Operation of a chain saw in this manner could result in serious personal injury.
- f) **Always keep proper footing and operate the chain saw only when standing on fixed, secure and level surface.** Slippery or unstable surfaces may cause a loss of balance or control of the chain saw.
- g) **When cutting a limb that is under tension, be alert for spring back.** When the tension in the wood fibres is released, the spring loaded limb may strike the operator and/or throw the chain saw out of control.
- h) **Use extreme caution when cutting brush and saplings.** The slender material may catch the saw chain and be whipped toward you or pull you off balance.
- i) **Carry the chain saw by the front handle with the chain saw switched off and away from your body. When transporting or storing the chain saw, always fit the guide bar cover.** Proper handling of the chain saw will reduce the likelihood of accidental contact with the moving saw chain.
- j) **Follow instructions for lubricating, chain tensioning and changing the bar and chain.** Improperly tensioned or lubricated chain may either break or increase the chance for kickback.
- k) **Cut wood only. Do not use chain saw for purposes not intended. For example: do not use chain saw for cutting metal, plastic, masonry or non-wood building materials.** Use of the chain saw for operations different than intended could result in a hazardous situation.
- l) **Do not attempt to fell a tree until you have an understanding of the risks and how to avoid them.** Serious injury could occur to the operator or bystanders while felling a tree.

m) **Follow all instructions when clearing jammed material, storing or servicing the chain saw. Make sure the switch is off and the battery pack is removed.** Unexpected actuation of the chain saw while clearing jammed material or servicing may result in serious personal injury.

## Causes and operator prevention of kickback:

Kickback may occur when the nose or tip of the guide bar touches an object, or when the wood closes in and pinches the saw chain in the cut.

Tip contact in some cases may cause a sudden reverse reaction, kicking the guide bar up and back towards the operator.

Pinching the saw chain along the top of the guide bar may push the guide bar rapidly back towards the operator.

Either of these reactions may cause you to lose control of the saw which could result in serious personal injury. Do not rely exclusively upon the safety devices built into your saw. As a chain saw user, you should take several steps to keep your cutting jobs free from accident or injury.

Kickback is the result of chain saw misuse and/or incorrect operating procedures or conditions and can be avoided by taking proper precautions as given below:

- a) **Maintain a firm grip, with thumbs and fingers encircling the chain saw handles, with both hands on the saw and position your body and arm to allow you to resist kickback forces.** Kickback forces can be controlled by the operator, if proper precautions are taken. Do not let go of the chain saw.
- b) **Do not overreach and do not cut above shoulder height.** This helps prevent unintended tip contact and enables better control of the chain saw in unexpected situations.
- c) **Only use replacement guide bars and saw chains specified by the manufacturer.** Incorrect replacement guide bars and saw chains may cause chain breakage and/or kickback.
- d) **Follow the manufacturer's sharpening and maintenance instructions for the saw chain.** Decreasing the depth gauge height can lead to increased kickback.

## The Following Precautions Should Be Followed to Minimize Kickback:

1. **Grip saw firmly. Hold the chain saw firmly with both hands when the motor is running. Use a firm grip with thumbs and fingers encircling the chain saw handles.** Chain saw will pull forward when cutting on the bottom edge of the bar, and push backward when cutting along the top edge of the bar.
2. **Do not over reach.**
3. **Keep proper footing and balance at all times.**
4. **Don't let the nose of the guide bar contact a log, branch, ground or other obstruction.**
5. **Don't cut above shoulder height.**
6. **Use devices such as low kickback chain and reduced kickback guide bars that reduce the risks associated with kickback.**
7. **Only use replacement bars and chains specified by the manufacturer or the equivalent.**
8. **Never let the moving chain contact any object at the tip of the guide bar.**
9. **Keep the working area free from obstructions such as other trees, branches, rocks, fences, stumps, etc.** Eliminate or avoid any obstruction that your saw chain could hit while you are cutting through a particular log or branch.
10. **Keep your saw chain sharp and properly tensioned.** A loose or dull chain can increase the chance of kickback.

Check tension at regular intervals with the motor stopped and tool unplugged, never with the motor running.

11. **Begin and continue cutting only with the chain moving at full speed.** If the chain is moving at a slower speed, there is a greater chance for kickback to occur.

12. **Cut one log at a time.**

13. **Use extreme caution when re-entering a previous cut.** Engage bucking spikes into wood and allow chain to reach full speed before proceeding with cut.

14. **Do not attempt plunge cuts or bore cuts.**

15. **Watch for shifting logs or other forces that could close a cut and pinch or fall into chain.**

16. **Only recommended guide bar and saw chain combination(s) that can be used and that maintains compliance with related standards.**

17. **Use only recommended lubricants.**

## Kickback Safety Features

**▲ WARNING:** The following features are included on your saw to help reduce the hazard of kickback; however such features will not totally eliminate this dangerous reaction. As a chain saw user do not rely only on safety devices. You must follow all safety precautions, instructions, and maintenance in this manual to help avoid kickback and other forces which can result in serious injury.

- **Reduced-Kickback Guide Bar**, designed with a small radius tip which reduces the size of the kickback danger zone on bar tip. A reduced - kickback guide bar is one which has been demonstrated to significantly reduce the number and seriousness of kickbacks when tested in accordance with safety requirements for electric chain saws.
- **Low-Kickback Chain**, designed with a contoured depth gauge and guard link which deflect kickback force and allow wood to gradually ride into the cutter. A low-kickback chain is a chain which has met kickback performance requirements of ANSI B175.1–2012.

- Do not operate chain saw while in a tree, on a ladder, on a scaffold, or from any unstable surface.

- Hold tool by insulated gripping surfaces when performing an operation where the cutting tool may contact hidden wiring. Contact with a "live" wire will make exposed metal parts of the tool "live" and shock the operator.

- Do not attempt operations beyond your capacity or experience. Read thoroughly and understand completely all instructions in this manual.

- Before you start chain saw, make sure saw chain is not contacting any object.

- Do not operate a chain saw with one hand! Serious injury to the operator, helpers, or bystanders may result from one handed operation. A chain saw is intended for two-handed use only.

- Keep the handles dry, clean, and free of oil or grease.

- Do not allow dirt, debris, or sawdust to build up on the motor or outside air vents.

- Stop the chain saw before setting it down.

- Do not cut vines and/or small under brush.

- Use extreme caution when cutting small size brush and saplings because slender material may catch the saw chain and be whipped toward you or pull you off balance.

## Chain Saw Names and Terms

- **Bucking** - The process of cross cutting a felled tree or log into lengths.

- **Motor Brake (if equipped)** - A device used to stop the saw chain when the trigger is released.

- **Chain Saw Powerhead** - A chain saw without the saw chain and guide bar.

- **Drive Sprocket or Sprocket** - The toothed part that drives the saw chain.

- **Felling** - The process of cutting down a tree.

- **Felling Back Cut** - The final cut in a tree felling operation made on the opposite side of the tree from the notching cut.

- **Front Handle** - The support handle located at or toward the front of the chain saw.

- **Front Hand Guard** - A structural barrier between the front handle of a chain saw and the guide bar, typically located close to the hand position on the front handle.

- **Guide Bar** - A solid railed structure that supports and guides the saw chain.

- **Scabbard/Guide Bar Cover** - Enclosure fitted over guide bar to help prevent tooth contact when saw is not in use.

- **Kickback** - The backward or upward motion, or both of the guide bar occurring when the saw chain near the nose of the top area of the guide bar contacts any object such as a log or branch, or when the wood closes in and pinches the saw chain in the cut.

- **Kickback, Pinch** - The rapid pushback of the saw which can occur when the wood closes in and pinches the moving saw chain in the cut along the top of the guide bar.

- **Kickback, Rotational** - The rapid upward and backward motion of the saw which can occur when the moving saw chain near the upper portion of the tip of the guide bar contacts an object, such as a log or branch.

- **Limbing** - Removing the branches from a fallen tree.

- **Low-Kickback Chain** - A chain that complies with the kickback performance requirements of ANSI B175.1–2012 (when tested on a representative sample of chain saws.)

- **Normal Cutting Position** - Those positions assumed in performing the bucking and felling cuts.

- **Notching Undercut** - A notch cut in a tree that directs the tree's fall.

- **Rear Handle** - The support handle located at or toward the rear of the saw.

- **Reduced Kickback Guide Bar** - A guide bar which has been demonstrated to reduce kickback significantly.

- **Replacement Saw Chain** - A chain that complies with kickback performance requirements of ANSI B175.1–2012 when tested with specific chain saws. It may not meet the ANSI performance requirements when used with other saws.

- **Saw Chain** - A loop of chain having cutting teeth, that cut the wood, and that is driven by the motor and is supported by the guide bar.

- **Ribbed Bumper** - The ribs used when felling or bucking to pivot the saw and maintain position while sawing.

- **Switch** - A device that when operated will complete or interrupt an electrical power circuit to the motor of the chain saw.

- **Switch Linkage** - The mechanism that transmits motion from a trigger to the switch.

- **Switch Lockout** - A movable stop that prevents the unintentional operation of the switch until manually actuated.

## Residual Risks

In spite of the application of the relevant safety regulations and the implementation of safety devices, certain residual risks cannot be avoided. These are:

- Impairment of hearing.
- Risk of personal injury due to flying particles.
- Risk of burns due to accessories becoming hot during operation.
- Risk of personal injury due to prolonged use.

## SAVE THESE INSTRUCTIONS

### Battery Type

These battery packs may be used:

Battery	(kg)	Battery	(kg)
DCB546	1.08	DCB184/B/G	0.62
DCB547/G	1.46	DCB185	0.35
DCB548	1.46	DCB187	0.54
DCB181	0.35	DCB189	0.54
DCB182	0.61	DCBP518/G	0.75
DCB183/B/G	0.40		

Refer to the battery/charger manual for more information.

### Markings on Tool

The following pictograms are shown on the tool:

-  Read instruction manual before use.
-  Wear eye, ear and head protection.
-  Do not leave in rain.
-  Wear protective gloves.
-  Wear protective footwear.
-  Rotational direction of the saw chain.
-  Beware of chain saw kickback and contact of the guide bar tip with any object should be avoided.
-  Switch the tool off. Before performing any maintenance on the tool, remove the battery from the tool.
-  Directive 2000/14/EC guaranteed sound power.
-  Do not contact the guide bar tip with any object.
-  Always use two hands when operating the chainsaw.
-  Lock and unlock the chain brake.

### Date Code Position (Fig. L)

The production date code **28** consists of a 4-digit year followed by a 2-digit week and is extended by a 2-digit factory code.

### Description (Fig. A)

**▲ WARNING:** Never modify the power tool or any part of it. Damage or personal injury could result.

- 1 On/Off trigger switch
- 2 Lock-off lever
- 3 Chain brake/front hand guard
- 4 Guide bar
- 5 Saw chain
- 6 Sprocket cover
- 7 Battery Pack†
- 8 Bar lock nut
- 9 Chain tensioning screw
- 10 Oil level indicator
- 11 Guide bar scabbard
- 12 Rear handle
- 13 Front handle
- 14 Battery housing
- 15 Battery release button
- 16 Oil cap
- 17 Wrench

†Included in some packages.

**NOTE:** Check for damage to parts or accessories which may have occurred during transport.

### Intended Use

The DCMCS565 chainsaw is designed for cutting limbs or logs up to 25 cm in diameter.

**DO NOT** use under wet conditions or in presence of flammable liquids or gases.

These chainsaws are professional power tools.

**DO NOT** let children come into contact with the tool. Supervision is required when inexperienced operators use this tool.

- **Young children and the infirm.** This appliance is not intended for use by young children or infirm persons without supervision.
- This product is not intended for use by persons (including children) suffering from diminished physical, sensory or mental abilities; lack of experience, knowledge or skills unless they are supervised by a person responsible for their safety. Children should never be left alone with this product.
- Do not store or use the tool and battery pack in locations where the temperature may fall below 4° C (39° F) (such as outside sheds or metal buildings in winter), or reach or exceed 40° C (104° F) (such as outside sheds or metal buildings in summer).

### ASSEMBLY AND ADJUSTMENTS

**▲ WARNING:** To reduce the risk of serious personal injury, turn tool off and disconnect battery pack before making any adjustments or removing/installing attachments or accessories. An accidental start-up can cause injury.

**▲ WARNING:** Use only DeWALT batteries and chargers.

### Inserting and Removing the Battery Pack from the Tool (Fig. B, C)

**NOTE:** Make sure your battery pack **7** is fully charged.

#### To Install the Battery Pack into the Tool

1. Align the battery pack **7** with the rails inside the tool (Fig. B, C).



2. Slide it into the tool until the battery pack is firmly seated and ensure that you hear the lock snap into place.

### To Remove the Battery Pack from the Tool

1. Press the battery release button **15** and firmly pull the battery pack out of the tool.
2. Insert battery pack into the charger as described in the charger section of this manual.

### Fuel Gauge Battery Packs (Fig. B)

Some DEWALT battery packs include a fuel gauge which consists of three green LED lights that indicate the level of charge remaining in the battery pack.

To actuate the fuel gauge, press and hold the fuel gauge button **27**. A combination of the three green LED lights will illuminate designating the level of charge left. When the level of charge in the battery is below the usable limit, the fuel gauge will not illuminate and the battery will need to be recharged.

**NOTE:** The fuel gauge is only an indication of the charge left on the battery pack. It does not indicate tool functionality and is subject to variation based on product components, temperature and end-user application.

### Installing the Guide Bar and Saw Chain (Fig. A, D–H)

**▲ CAUTION:** *Sharp chain. Always wear protective gloves when handling the chain. The chain is sharp and can cut you when it is not running.*

**▲ WARNING:** *Sharp moving chain. To prevent accidental operation, ensure that battery is removed from the tool before performing the following operations. Failure to do this could result in serious personal injury.*

If the saw chain **5** and guide bar **4** are packed separately in the carton, the chain has to be attached to the bar, and both must be attached to the body of the tool.

1. Place the saw on a flat, firm surface.
2. Rotate the bar lock nut **8** counterclockwise with the wrench **17** provided.
3. Remove sprocket cover **6**.
4. Wearing protective gloves, grasp the saw chain **5** and wrap it around the guide bar **4**, ensuring the teeth are facing the correct direction (Fig. F).
5. Ensure the chain is properly set in the slot around the entire guide bar.
6. Place the saw chain around the sprocket **18**. While lining up the slot on the guide bar with chain tensioning pin **19**, and the bolt **20**, on the side of the tool as shown in Fig. E.
7. Once in place, hold the bar still, replace sprocket cover **6**. Install the rear of the sprocket cover first, rotate it down and make sure the bolt hole on the cover lines up with the bolt **20**, on the main housing.
8. Rotate the bar lock nut **8** clockwise onto the bolt **20** with the wrench **17** until snug, then loosen nut one full turn, so that the saw chain can be properly tensioned.
9. Rotate the chain tensioning screw **9** clockwise to increase tension as shown in Fig. F. Make sure the saw chain **5** is snug around the guide bar **4**. Tighten the bar lock nut **8** until snug.
10. Follow the instructions in the section **Adjusting Chain Tension**.

### Adjusting Chain Tension (Fig. A, F–H)

**NOTE:** Saw chain tension should be adjusted regularly before each use.

1. With the saw still on a firm surface check the saw chain **5** tension. The tension is correct when the saw chain snaps back after being pulled 1/8" (3 mm) away from the guide bar **4** with light force from the middle finger and thumb as shown in Fig. G. There should be no "sag" between the guide bar and the saw chain on the underside as shown in Fig. G.
2. To adjust saw chain tension, loosen bar lock nut **8**.
3. Rotate the chain tension screw **9** located on the sprocket cover using the flat screwdriver end of the wrench **17**.
4. Check saw chain tension, adjust if needed.
5. Do not over-tension the saw chain as this will lead to excessive wear and will reduce the life of the guide bar and saw chain.
6. Once saw chain tension is correct, tighten bar lock nut **8** until tight using 6 ft. lbs. (8 Nm) of torque.
7. A new chain stretches slightly during the first few hours of use. It is important to check the tension frequently (after removing the battery pack) during the first two hours of use.

### Replacing the Saw Chain (Fig. A, F, I)

**▲ CAUTION:** *Sharp chain. Always wear protective gloves when handling the chain. The chain is sharp and can cut you when it is not running.*

**▲ WARNING:** *Sharp moving chain. To prevent accidental operation, ensure the battery is removed from the tool before performing the following operations. Failure to do this could result in serious personal injury.*

1. To remove the saw chain **5**, place the saw on a flat, firm surface.
2. Remove sprocket cover **6** as described in **Installing the Guide Bar and Saw Chain** section.
3. Rotate the chain tension screw **9** using the flat screwdriver end of the wrench **17**. Turning the screw counterclockwise allows the guide bar **4** to recede and reduces the tension on the chain so that it may be removed.
4. Wearing protective gloves, grasp the saw chain and lift the worn saw chain out of the groove in the guide bar.
5. Flip guide bar over every time you replace the chain to ensure even wear.
6. Place the new chain in the slot of the guide bar, making sure the saw teeth are facing the correct direction by matching the arrow and graphic of the saw chain on the sprocket cover **6** as shown in Fig. F.
7. Follow instructions for **Installing the Guide Bar and Saw Chain**.

**Replacement chain and bar are available from your nearest DEWALT service center.**

- DCMCS565 requires replacement 12" (30 cm) chain: DT20676, service part number N580237.
- DCMCS565 requires replacement 12" (30 cm) bar and chain: DT20665, service part number NA599492.

### Saw Chain and Guide Bar Oiling (Fig. A, I) Auto Oiling System

This chain saw is equipped with an auto oiling system that keeps the saw chain and guide bar constantly lubricated.

1. The oil level indicator **10** shows the level of the oil in the chain saw. If the oil level is less than a quarter full, remove the

battery from the chain saw and refill the oil reservoir with the correct type of oil.

2. Always empty oil reservoir when finished cutting.

3. Always empty oil reservoir before storing this unit.

**NOTE:** Do not operate this chain saw without oil. And replenish it before the oil reservoir is empty.

**NOTE:** Always use DEWALT bar and chain oil, which has been designed for optimal performance. Other lubricants could clog or damage the dispenser. Always use a high-quality, biodegradable bar and chain oil for proper saw chain and bar lubrication. When pruning trees, vegetable-based bar and chain oil is recommended, as mineral-based oils may harm living trees. Never use dirty, used, or contaminated oil. Doing so may damage the tool.

### Filling the Oil Reservoir

1. Unscrew counterclockwise and then remove the oil cap **16**.

Fill the reservoir with the recommended bar and chain oil until the oil level has reached the top of the oil level indicator **10**.

2. Refit the oil cap and tighten clockwise.

3. Periodically switch the chain saw off and check the oil level indicator to ensure the bar and chain are being properly oiled.

### Transporting Chain Saw (Fig. A, J)

• Always remove the battery from the tool, set the brake and cover the guide bar **4** with the scabbard **11** when transporting the saw.

### Wrench Storage (Fig. A, K)

The wrench **17** is stored in the wrench storage slot **21** located on the bottom of the unit.

1. To use the wrench **17** pull it out of the wrench storage slot **21**.

2. To store the wrench **17** push it into the wrench storage slot **21** screwdriver end first.

## OPERATION

### Instructions for Use

**▲ WARNING:** Always observe the safety instructions and applicable regulations.

**▲ WARNING:** To reduce the risk of serious personal injury, turn tool off and disconnect battery pack before making any adjustments or removing/installing attachments or accessories. An accidental start-up can cause injury.

### Proper Hand Position (Fig. L)

**▲ WARNING:** To reduce the risk of serious personal injury, ALWAYS use proper hand position as shown.

**▲ WARNING:** To reduce the risk of serious personal injury, ALWAYS hold securely in anticipation of a sudden reaction.

Proper hand position requires the left hand on the front handle **13**, with the right hand on the rear handle **12**.

### Operating the Chain Saw (Fig. A, L–N)

**▲ WARNING:** Read and understand all instructions. Failure to follow all instructions listed below may result in electric shock, fire and/or serious personal injury.

• Guard Against Kickback which can result in severe injury or death. See **General Power Tool Safety Warnings and General Chainsaw Safety Warnings, and Causes and Operator Prevention of Kickback and Kickback Safety Features**, to avoid the risk of kickback.

• Do not overreach. Do not cut above chest height. Make sure your footing is firm. Keep feet apart. Divide your weight evenly on both feet.

• Use a firm grip with your left hand on the front handle **13** and your right hand on the rear handle **12** so that your body is to the left of the guide bar **4**.

• Do not hold chain saw by chain brake/front hand guard **3**. Keep elbow of left arm locked so that left arm is straight to withstand a kickback.

**▲ WARNING:** Never use a cross-handed grip (left hand on the rear handle and right hand on the front handle).

**▲ WARNING:** Never allow any part of your body to be in line with the guide bar when operating the chain saw.

• Never operate while in a tree, in any awkward position or on a ladder or other unstable surface. You may lose control of saw causing severe injury.

• Keep the chain saw running at full speed the entire time you are cutting.

• Allow the saw chain to cut for you. Exert only light pressure. Do not put pressure on chain saw at end of cut.

**▲ WARNING:** When not in use always have the chain brake engaged and battery removed.

### Setting the Chain Brake (Fig. N)

Your chain saw is equipped with a chain braking system which will stop the chain quickly in case of kickback.

1. Remove the battery from the tool.

2. To engage the chain brake, push the chain brake/front hand guard **3** forward until it clicks into place.

3. Pull the chain brake/front hand guard **3** towards the front handle **13** into the “set” position as shown in Fig. N.

4. The tool is now ready to use.

**NOTE:** In the event of kickback, your left hand will come in contact with the front guard, pushing it forward, toward the workpiece. This will stop the tool.

### Testing the Chain Brake (Fig. A, N)

Test the chain brake before every use to make sure it operates correctly.

1. Place the tool on a flat, firm surface. Make sure the saw chain **5** is clear of the ground.

2. Grip the tool firmly with both hands and turn the chain saw on.

3. Rotate your left hand forward around the front handle **13** so the back of your hand comes in contact with the chain brake/front hand guard **3** and push it forward, toward the workpiece. The saw chain should stop immediately.

**NOTE:** If saw does not stop immediately, stop use of tool and bring it to an authorized service center nearest you.

**▲ WARNING:** Make sure to set chain brake before cutting.

### ON/OFF Switch (Fig. M)

Always be sure of your footing and grip the chain saw firmly with both hands with the thumb and fingers encircling both handles.

1. To turn the unit on, push down on the the lock off lever **2**, shown in Fig. M, and squeeze the trigger switch **1**. Once the unit is running, you may release the lock off lever.

2. In order to keep the unit running you must continue to squeeze the trigger. To turn the unit off, release the trigger.

**NOTE:** If too much force is applied while making a cut the saw will turn off. To restart saw, you must release the trigger switch **1** before the saw will restart. Begin your cut again this time with less force. Allow the saw to cut at its own pace.

**▲ WARNING:** Never attempt to lock a switch in the ON position.

## Common Cutting Techniques

### Felling

The process of cutting down a tree. Do not fell trees in high wind conditions.

**▲ WARNING:** *Felling can result in injury. It should only be performed by a trained person.*

- A retreat path should be planned and cleared as necessary before cuts are started. The retreat path should extend back and diagonally to the rear of the expected line of fall as shown below.

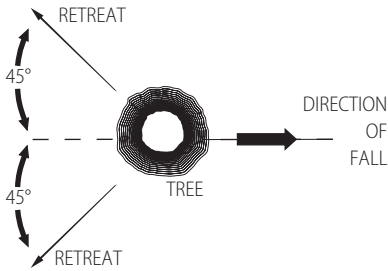

- Before felling is started, consider the natural lean of the tree, the location of larger branches and the wind direction to judge which way the tree will fall. Have wedges (wood, plastic or aluminum) and a heavy mallet handy. Remove dirt, stones, loose bark, nails, staples, and wire from the tree where the felling cuts are to be made.

• **Notching Undercut** - Make the notch 1/3 of the diameter of the tree, perpendicular to the direction of the fall. Make the lower horizontal notching cut first. This will help to avoid pinching of either the saw chain or the guide bar when the second notch cut is being made as shown below.

• **Felling Back Cut** - Make the felling back cut at least 2" (51 mm) higher than the horizontal notching cut. Keep the felling back cut parallel to the horizontal notching cut. Make the felling back cut so enough wood is left to act as a hinge. The hinge wood keeps the tree from twisting and falling in the wrong direction. Do not cut through the hinge as shown below.

- As the felling cut gets close to the hinge the tree should begin to fall. If there is any chance that the tree may not fall in the desired direction or it may rock back and bind the saw chain, stop cutting before the felling cut is complete and use wedges to open the cut and drop the tree along the desired line of fall. When the tree begins to fall remove the chainsaw from the cut, stop the motor, put the chainsaw down, then use the retreat path planned. Be alert for overhead limbs falling and watch your footing.

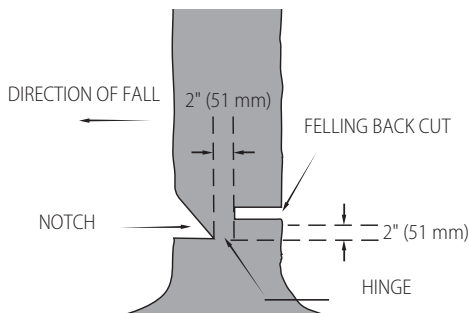

### Limbing

Removing the branches from a fallen tree. When limbing, leave larger lower limbs to support the log off the ground. Remove the small limbs in one cut. Branches under tension should be cut from the bottom of the branch towards the top to avoid binding the chainsaw as shown below. Trim limbs from opposite side keeping tree stem between you and saw. Never make cuts with saw between your legs or straddle the limb to be cut.

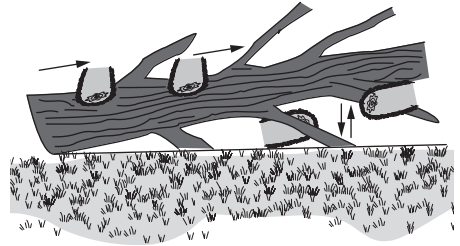

### Bucking

**▲ WARNING:** *Recommend that first-time users should practice cutting on a saw horse.*

Cutting a felled tree or log into lengths. How you should cut depends on how the log is supported. Use a saw horse whenever possible as shown below.

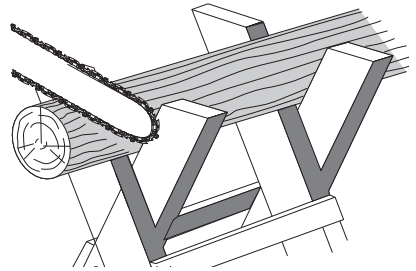

1. Always start a cut with the saw chain running at full speed.
2. Place the bottom spike **22** of the chainsaw behind the area of the initial cut as shown below.
3. Turn the chainsaw on then rotate the saw chain and bar down into the tree, using the spike as a hinge.
4. Once the chainsaw gets to a 45° angle, level the chainsaw again and repeat steps until you cut fully through.
5. When the tree is supported along its entire length, make a cut from the top (overbuck), but avoid cutting the earth as this will dull your saw quickly.

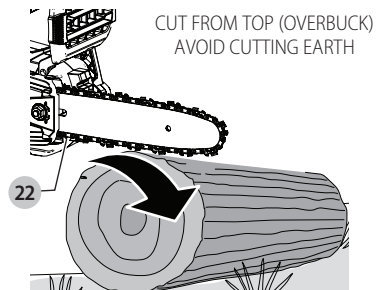



- When supported at one end first, cut 1/3 the diameter from the underside (underbuck). Then make the finishing cut by overbucking to meet the first cut as shown below.

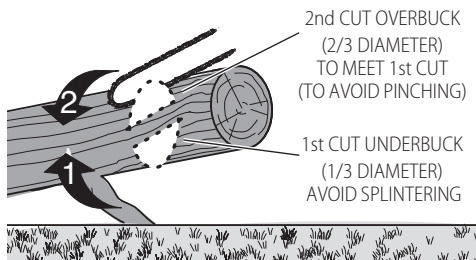

- When supported at both ends. First, cut 1/3 down from the top overbuck. Then make the finished cut by underbucking the lower 2/3 to meet the first cut as shown below.

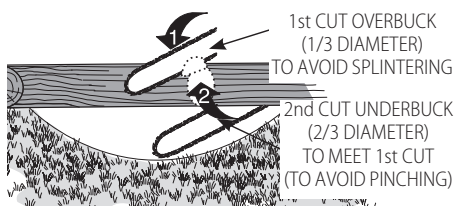

- When on a slope always stand on the uphill side of the log. When "cutting through", to maintain complete control reduce the cutting pressure near the end of the cut without relaxing your grip on the chain saw handles. Don't let the chain contact the ground. After completing the cut, wait for the saw chain to stop before you move the chain saw. Always stop the motor before moving from cut to cut.

## MAINTENANCE

Your power tool has been designed to operate over a long period of time with a minimum of maintenance. Continuous satisfactory operation depends upon proper tool care and regular cleaning.

**▲ WARNING:** To reduce the risk of serious personal injury, turn tool off and disconnect battery pack before making any adjustments or removing/installing attachments or accessories. An accidental start-up can cause injury. The charger and battery pack are not serviceable.

Please refer to the back page of this manual for service centre contact information, or visit [www.2helpU.com](http://www.2helpU.com).

## Saw Chain and Guide Bar

After every few hours of use, remove the sprocket cover, guide bar and chain and clean thoroughly using a soft bristle brush. Ensure oiling hole on bar is clear of debris. When replacing dull chains with sharp chains it is good practice to flip the chain bar from bottom to top.

For best performance, have sharpening and maintenance of the saw chain performed by an authorised DeWALT service centre.

## Sprocket and Sprocket Cover (Fig. A, F, I)

**▲ CAUTION:** Sharp chain. Always wear protective gloves when handling the chain. The chain is sharp and can cut you when it is not running.

**▲ WARNING:** Sharp moving chain. To prevent accidental operation, ensure the battery is removed from the tool before

performing the following operations. Failure to do this could result in serious personal injury.

- Place the saw on a flat, firm surface.
- Remove sprocket cover **6** as described in *Installing the Guide Bar and Saw Chain* section.
- Wearing protective gloves, use a clean, soft bristle brush to wipe away any saw dust, sticks, vines or other debris that may have collected inside the sprocket cover **6** and around the saw chain **5** or sprocket **18**.
- Rotate the chain tension screw **9** using the flat screwdriver end of the wrench **17**. Turning the screw counterclockwise allows the guide bar **4** to recede and reduces the tension on the chain so that it may be removed.
- Wearing protective gloves, grasp the saw chain and guide bar and lift them away from the tool.
- Wearing protective gloves, use a clean, soft bristle brush to wipe away any saw dust or other debris that may have collected on the guide bar **4** and around the saw chain **5**.
- Install the chain, guide bar and sprocket cover **6** as described in *Installing the Guide Bar and Saw Chain, Replacing the Saw Chain* sections and adjust chain tension properly before use as described in the *Adjusting Chain Tension* section.

## Saw Chain Sharpening (Fig. O–Q)

**▲ CAUTION:** Sharp chain. Always wear protective gloves when handling the chain. The chain is sharp and can cut you when it is not running.

**▲ WARNING:** Sharp moving chain. To prevent accidental operation, ensure that battery is removed from the tool before performing the following operations. Failure to do this could result in serious personal injury.

**▲ WARNING:** Do not over file chain rakers **24**, this will increase the risk of kickback. If the chain **5** has been sharpened more than four times, replace it.

Each time the chain **5** is sharpened, it loses some of the low kickback qualities and extra caution should be used.

It is recommended that a saw chain be sharpened no more than four times.

**NOTE:** The cutters **25** will dull immediately if they touch the ground/dirt or a nail while cutting.

To get the best possible performance from your pole saw it is important to keep the cutters **25** of the saw chain sharp. Follow these helpful tips for proper saw chain sharpening:

- For best results use a 5/16" (4 mm) file and a file holder or filing guide to sharpen your saw chain. This will ensure you always get the correct sharpening angles.
- Place the file holder flat on the top plate **23** and depth gauge of the cutter **25**.
- Keep the correct top plate **23** filing angle line of 30° **26** on your file guide parallel with your chain (file at 60° from chain viewed from the side) as shown in Fig. O.
- Sharpen cutters **25** on one side of the chain **5** first. File from the inside of each cutter to the outside. Then turn your saw around and repeat the processes (2, 3, 4) for cutters on the other side of the chain.

**NOTE:** Use a flat file to file the tops of the rakers **27** (portion of chain link in front of the cutter **25** so they are about .025" (.635 mm) below the tips of the cutters as shown in Fig. P.

- Keep all cutter lengths equal as shown in Fig. Q.

6. If damage is present on the chrome surface of the top plates **23** or side plates **28**, file back until such damage is removed.

**▲ CAUTION:** After filing, the cutter will be sharp, use extra caution during this process.

## Lubrication

Your power tool requires no additional lubrication.

## Cleaning

**▲ WARNING:** Electrical shock and mechanical hazard. Disconnect the electrical appliance from the power source before cleaning.

**▲ WARNING:** To ensure safe and efficient operation, always keep the electrical appliance and the ventilation slots clean.

**▲ WARNING:** Never use solvents or other harsh chemicals for cleaning the non-metallic parts of the tool. These chemicals may weaken the materials used in these parts. Use a cloth dampened only with water and mild soap. Never let any liquid get inside the tool; never immerse any part of the tool into a liquid.

Ventilation slots can be cleaned using a dry, soft non-metallic brush and/or a suitable vacuum cleaner. Do not use water or any cleaning solutions. Wear approved eye protection and an approved dust mask.

## Optional Accessories

**▲ WARNING:** Since accessories, other than those offered by DEWALT, have not been tested with this product, use of such accessories with this tool could be hazardous. To reduce the risk of injury, only DEWALT-recommended accessories should be used with this product.

Consult your dealer for further information on the appropriate accessories.

## Protecting the Environment



Products/batteries are recyclable, but if marked with the crossed-out bin, they must not be disposed of with normal household waste.

Run the batteries down completely and separate them, and separate any light sources from the product if possible. It is the user's responsibility to delete personal data from the product. Then take the waste to an official waste collection center or a participating retailer who will often accept it free of charge. Packaging should be discarded based on the marked material code. Operating and safety instructions should only be discarded once the applicable product is no longer in use.

Please check with your local community/municipality for waste management guidance. For further information, visit [www.2helpU.com](http://www.2helpU.com) and scan the above QR code.

## DCMCS565 TROUBLESHOOTING

Problem	Solution
Unit will not start.	<ul style="list-style-type: none"> <li>• Check battery installation.</li> <li>• Check battery charging requirements.</li> <li>• Check that lock-off is fully pushed down prior to moving main trigger.</li> <li>• Check that the chain brake is not engaged.</li> </ul>
Unit shuts down in use.	<ul style="list-style-type: none"> <li>• Charge battery.</li> <li>• Unit is being forced. Restart and apply less pressure.</li> </ul>
Battery won't charge.	<ul style="list-style-type: none"> <li>• Insert battery into charger until red charging light illuminates. Charge up to 8 hours if battery is totally drained.</li> <li>• Plug charger into a working outlet.</li> <li>• Check current at receptacle by plugging in an appliance.</li> <li>• Check to see if receptacle is connected to a light switch which turns power off when you turn out the lights.</li> <li>• Move charger and appliance to a surrounding air temperature of above 4.5 °C or below 40.5 °C.</li> </ul>
Bar / Chain overheated.	<ul style="list-style-type: none"> <li>• Refer to <b>Adjusting Chain Tension</b> section.</li> <li>• Refer to <b>Saw Chain and Guide Bar Oiling</b> section.</li> </ul>
Chain is loose.	<ul style="list-style-type: none"> <li>• Refer to <b>Adjusting Chain Tension</b> section.</li> </ul>
Poor cut quality.	<ul style="list-style-type: none"> <li>• Refer to <b>Adjusting Chain Tension</b> section. <b>NOTE:</b> Excessive tension leads to excessive wear and reduction in life of bar and chain. Lubricate before each cut. Refer to <b>Replacing the Saw Chain</b> section.</li> <li>• Chain cutters may be dulled. Refer to <b>Saw Chain Sharpening</b> section.</li> </ul>
Unit runs but does not cut.	<ul style="list-style-type: none"> <li>• Chain could be installed backwards. Refer to sections for installing and removing chain.</li> <li>• Chain cutters may be dulled. Refer to <b>Saw Chain Sharpening</b> section.</li> </ul>
Unit does not oil.	<ul style="list-style-type: none"> <li>• Refill oil reservoir.</li> <li>• Clean guide bar, sprocket and sprocket cover. Refer to <b>Maintenance</b> section.</li> </ul>

# MOTOSIERRA DE 18 V

## DCMCS565

**⚠️ ADVERTENCIA:** Lea todas las advertencias de seguridad, instrucciones, ilustraciones y especificaciones contenidas en este manual, incluidos los apartados sobre la batería y el cargador del manual original de la herramienta o de los manuales separados de las baterías y los cargadores. Puede obtener los manuales contactando con el Servicio al Cliente (consulte la página trasera de este manual).

### Datos técnicos

		DCMCS565
Tensión	V <sub>cc</sub>	18
Tipo		1
Tipo de batería		iones de litio
Longitud de la barra	cm	30
Velocidad máx. de la cadena ( <i>sin carga</i> )	m/s	7.3
Máxima longitud de corte	cm	26
Capacidad de aceite	ml	215
Peso ( <i>sin la cadena de la sierra, la barra guía, la tapa de la barra guía, el aceite ni la batería</i> )	kg	2.7
Valores de ruido y valores de vibración (suma vectores triaxiales) de acuerdo con EN62841-4-1.		
L <sub>PA</sub> (nivel de presión sonora de emisiones)	dB(A)	86
K (incertidumbre del nivel de presión sonora de emisión)	dB(A)	3.0
L <sub>WA</sub> (nivel de potencia sonora)	dB(A)	95
K (incertidumbre del nivel sonoro dado)	dB(A)	4.9
Valores de emisión de vibraciones en a <sub>h</sub> =		
Incintidumbre K =	m/s <sup>2</sup>	4.0
	m/s <sup>2</sup>	1.5

El nivel de vibraciones y/o de emisión de ruido que se indica en esta hoja informativa ha sido medido de acuerdo con una prueba normalizada indicada en la norma EN62841 y puede utilizarse para comparar herramientas entre sí. Puede usarse para una evaluación preliminar de la exposición.

**⚠️ ADVERTENCIA:** El nivel de emisión de vibraciones y/o ruido declarado se refiere a las principales aplicaciones de la herramienta. Sin embargo, si se utiliza la herramienta para otras aplicaciones, con accesorios diferentes o mantenidos de forma incorrecta, la emisión de ruido o vibraciones puede variar. Esto puede aumentar considerablemente el nivel de exposición durante el período total de trabajo.

Para valorar el nivel de exposición al ruido o a las vibraciones, también deberían tenerse en cuenta las veces que la herramienta está apagada o en funcionamiento pero sin realizar ningún trabajo. Esto puede reducir considerablemente el nivel de exposición durante el periodo total de trabajo.

Identifique medidas de seguridad adicionales para proteger al operador de los efectos del ruido y las vibraciones, como, por ejemplo, realizar el mantenimiento de la herramienta y de los accesorios, mantener las manos calientes (relevante para las vibraciones) u organizar patrones de trabajo.

### Declaración de conformidad CE Directiva de máquinas



#### Motosierra de 18 V DCMCS565

DeWALT declara que los productos descritos en **Datos técnicos** cumplen las siguientes normas:

2006/42/CE, EN62841-1:2015+A11:2022, EN62841-4-1:2020.

2000/14/CE, motosierra (Anexo categoría I, art. 6), Annex V

L<sub>WA</sub> (nivel de potencia acústica medida) 95 dB(A)

L<sub>WA</sub> (potencia acústica garantizada) 100 dB(A)

Estos productos también cumplen las Directivas 2014/30/UE y 2011/65/UE. Para más información, contacte con DeWALT en la siguiente dirección o consulte el reverso del manual.

El abajo firmante es el responsable de la elaboración de la documentación técnica y expide la presente declaración en nombre y representación de DeWALT..

Markus Rompel  
Vicepresidente de Ingeniería, PTE-Europe  
DeWALT, Richard-Klinger-Straße 11,  
65510, Idstein, Alemania  
20.10.2024

**⚠️ ADVERTENCIA:** Para reducir el riesgo de lesiones, lea el manual de instrucciones.

### Definiciones: normas de seguridad

Las siguientes definiciones describen el nivel de gravedad de las señales. Lea el manual y preste atención a estos símbolos.

**⚠️ PELIGRO:** Indica una situación de peligro inminente, que si no se evita, **provocará la muerte o lesiones graves.**

**⚠️ ADVERTENCIA:** Indica una situación de posible peligro que, si no se evita, **podría provocar la muerte o lesiones graves.**

**⚠️ ATENCIÓN:** Indica una situación de posible peligro que, si no se evita, **puede provocar lesiones leves o moderadas.**

**AVISO:** Indica una práctica **no relacionada con las lesiones personales** que, de no evitarse, **puede ocasionar daños materiales.**

**⚠️** Indica riesgo de descarga eléctrica.

**⚠️** Indica riesgo de incendio.

### ADVERTENCIAS DE SEGURIDAD GENERALES PARA HERRAMIENTAS ELÉCTRICAS

**⚠️ ADVERTENCIA:** Lea todas las advertencias de seguridad, instrucciones, ilustraciones y especificaciones suministradas con esta herramienta eléctrica. El incumplimiento de las instrucciones que se indican a continuación puede causar descargas eléctricas, incendios y/o lesiones graves.

## CONSERVE TODAS LAS ADVERTENCIAS E INSTRUCCIONES PARA FUTURAS CONSULTAS

El término "herramienta eléctrica" que aparece en las advertencias se refiere a la herramienta eléctrica que funciona a través de la red eléctrica (con cable) o a la herramienta eléctrica que funciona con batería (sin cable).

### 1) Seguridad en el Área de Trabajo

a) **Mantenga el área de trabajo limpia y bien iluminada.** Las áreas en desorden u oscuras pueden provocar accidentes.

b) **No utilice herramientas eléctricas en atmósferas explosivas, como ambientes donde haya polvo, gases o líquidos inflamables.** Las herramientas eléctricas originan chispas que pueden inflamar el polvo o los gases.

c) **Mantenga alejados a los niños y a las personas que estén cerca mientras utiliza una herramienta eléctrica.** Las distracciones pueden ocasionar que pierda el control.

### 2) Seguridad Eléctrica

a) **Los enchufes de las herramientas eléctricas deben corresponderse con la toma de corriente. No modifique nunca el enchufe de ninguna forma. No utilice ningún enchufe adaptador con herramientas eléctricas conectadas a tierra.** Los enchufes no modificados y las tomas de corriente correspondientes reducirán el riesgo de descarga eléctrica.

b) **Evite el contacto del cuerpo con superficies conectadas a tierra como tuberías, radiadores, cocinas económicas y frigoríficos.** Existe un mayor riesgo de descarga eléctrica si tiene el cuerpo conectado a tierra.

c) **No exponga las herramientas eléctricas a la lluvia ni a condiciones húmedas.** Si entra agua a una herramienta eléctrica aumentará el riesgo de descarga eléctrica.

d) **No someta el cable de alimentación a presión innecesaria. No use nunca el cable para transportar, tirar de la herramienta eléctrica o desenchufarla.** Mantenga el cable alejado del calor, aceite, bordes afilados y piezas en movimiento. Los cables dañados o enredados aumentan el riesgo de descarga eléctrica.

e) **Cuando esté utilizando una herramienta eléctrica al aire libre, use un cable alargador adecuado para uso en exteriores.** La utilización de un cable adecuado para el uso en exteriores reduce el riesgo de descarga eléctrica.

f) **Si no puede evitar utilizar una herramienta eléctrica en un lugar húmedo, use un suministro protegido con un dispositivo de corriente residual.** El uso de un dispositivo de corriente residual reduce el riesgo de descarga eléctrica.

### 3) Seguridad Personal

a) **Manténgase alerta, esté atento a lo que hace y use el sentido común cuando utilice una herramienta eléctrica.** No maneje una herramienta eléctrica cuando esté cansado o bajo los efectos de drogas, medicamentos o alcohol. Un momento de falta de atención cuando se manejan las herramientas eléctricas puede ocasionar lesiones personales graves.

b) **Use un equipo protector personal. Utilice siempre protección ocular.** El uso del equipo protector como mascarillas antipolvo, calzado antideslizante, casco o protección auditiva para condiciones apropiadas reducirá las lesiones personales.

c) **Evite la puesta en funcionamiento involuntaria. Asegúrese de que el interruptor esté en posición de apagado antes de conectar con la fuente de alimentación y/o la batería, de levantar o transportar la herramienta.**

El transportar herramientas eléctricas con el dedo puesto en el interruptor o herramientas eléctricas activadoras que tengan el interruptor encendido puede provocar accidentes.

d) **Saque toda llave de ajuste o llave inglesa antes de encender la herramienta eléctrica.** Una llave inglesa u otra llave que se deje puesta en una pieza en movimiento de la herramienta eléctrica pueden ocasionar lesiones personales.

e) **No intente extender las manos demasiado. Mantenga un apoyo firme sobre el suelo y conserve el equilibrio en todo momento.** Esto permite un mejor control de la herramienta eléctrica en situaciones inesperadas.

f) **Vístase debidamente. No se ponga ropa suelta o joyas. Mantenga el cabello y la ropa alejados de las piezas móviles.** La ropa suelta, las joyas y el pelo largo pueden quedar atrapados en las piezas en movimiento.

g) **Si se suministran dispositivos para la conexión del equipo de extracción y recogida de polvo, asegúrese de que estén conectados y de que se usen adecuadamente.** El uso de equipo de recogida de polvo puede reducir los riesgos relacionados con el polvo.

h) **No deje que la familiaridad adquirida con el uso frecuente de las herramientas le lleve a fiarse demasiado y a descuidar las principales normas de seguridad de la herramienta.** Los descuidos pueden causar lesiones graves en una fracción de segundo.

### 4) Uso y cuidado de las herramientas Eléctricas

a) **No fuerce la herramienta eléctrica. Use la herramienta eléctrica correcta para su trabajo.** La herramienta eléctrica correcta funcionará mejor y con mayor seguridad si se utiliza de acuerdo con sus características técnicas.

b) **No utilice la herramienta eléctrica si no puede encenderse y apagarse con el interruptor.** Toda herramienta eléctrica que no pueda controlarse con el interruptor es peligrosa y debe ser reparada.

c) **Desconecte el enchufe de la fuente de alimentación y/o extraiga la batería de la herramienta eléctrica, si es desmontable, antes de realizar cualquier ajuste, cambiar accesorios o guardar las herramientas eléctricas.** Dichas medidas de seguridad preventivas reducen el riesgo de poner en marcha accidentalmente la herramienta eléctrica.

d) **Guarde las herramientas eléctricas que no esté utilizando fuera del alcance de los niños y no permita que utilicen la herramienta eléctrica las personas que no estén familiarizadas con ella o con estas instrucciones.** Las herramientas eléctricas son peligrosas en manos de personas no capacitadas.

e) **Ocupese del mantenimiento de las herramientas eléctricas. Compruebe si hay desalineación o bloqueo de las piezas en movimiento, rotura de piezas y otras condiciones que puedan afectar el funcionamiento de la herramienta eléctrica. Si la herramienta eléctrica está dañada, llévela para que sea reparada antes de utilizarla.** Se ocasionan muchos accidentes por el mal mantenimiento de las herramientas eléctricas.

f) **Mantenga las herramientas para cortar afiladas y limpias.** Hay menos probabilidad de que las herramientas para cortar con bordes afilados se bloqueen y son más fáciles de controlar.

g) **Use la herramienta eléctrica, los accesorios y las brocas de la herramienta etc., conforme a estas instrucciones teniendo en cuenta las condiciones de trabajo y el trabajo**

**que vaya a realizarse.** El uso de la herramienta eléctrica para operaciones que no sean las previstas puede ocasionar una situación peligrosa.

**h) Mantenga todas las empuñaduras y superficies de agarre secas, limpias y libres de aceite y grasa.**

Las empuñaduras y superficies de agarre resbaladizas impiden el agarre y el control seguro de la herramienta en situaciones imprevistas.

## 5) Uso y cuidado de las herramientas que funcionan con batería

**a) Recárguelas sólo con el cargador especificado por el fabricante.** Un cargador que sea adecuado para un tipo de batería puede ocasionar un riesgo de incendio si se utiliza con otra batería.

**b) Use herramientas eléctricas sólo con las baterías designadas específicamente.** El uso de cualquier otro tipo de batería puede crear un riesgo de lesión o de incendio.

**c) Cuando no se esté utilizando la batería, manténgala alejada de otros objetos de metal, como los clips, monedas, llaves, clavos, tornillos u otros objetos pequeños de metal que pueden hacer una conexión de un terminal a otro.** El provocar un cortacircuito en los terminales de la batería puede causar quemaduras o un incendio.

**d) En condiciones de abuso, el líquido puede salirse de la batería, evite el contacto. Si se produce un contacto de forma accidental, enjuague con agua. Si el líquido entra en contacto con los ojos, busque atención médica.** El líquido que sale de la batería puede causar irritación o quemaduras.

**e) No utilice paquetes de baterías o herramientas dañadas o modificadas.** Las baterías dañadas o modificadas pueden presentar un funcionamiento imprevisto y provocar incendios, explosiones o riesgos de lesiones.

**f) No exponga el paquete de baterías o la herramienta al fuego o a temperaturas excesivas.** La exposición al fuego o a una temperatura superior a 130 °C puede causar explosión.

**g) Siga todas las instrucciones de carga y no cargue la batería o la herramienta fuera del rango de temperatura indicado en las instrucciones.** La carga incorrecta o a temperaturas fuera del rango especificado puede dañar la batería y aumentar el riesgo de incendio.

## 6) Servicio

**a) Lleve su herramienta eléctrica para que sea reparada por una persona cualificada para realizar las reparaciones que use sólo piezas de recambio idénticas.** Así se asegurará que se mantenga la seguridad de la herramienta eléctrica.

**b) No repare nunca los paquetes de baterías dañados.** La reparación de paquetes de baterías debe ser realizada únicamente por el fabricante o los proveedores de servicios autorizados.

## Advertencias de seguridad generales para motosierras

**a) Mantenga el cuerpo y la ropa alejados de la cadena cuando la motosierra esté funcionando. Antes de encender la motosierra, asegúrese de que la cadena no esté en contacto con ningún objeto.** No estar atento cuando se usa la motosierra puede hacer que la ropa o partes del cuerpo se enreden con la cadena.

**b) Sujete siempre la motosierra con la mano derecha por la empuñadura trasera y con la mano izquierda por la empuñadura delantera. Nunca sujete la motosierra con la**

posición contraria de las manos, puesto que aumenta el riesgo de que se produzcan lesiones personales.

**c) Sujete la motosierra únicamente por la superficie de agarre aislada ya que la cadena puede entrar en contacto con cables ocultos.** Si las cadenas de la sierra entran en contacto con un cable cargado con corriente, las piezas metálicas expuestas de la herramienta eléctrica podrían cargarse y producir una descarga eléctrica al usuario.

**d) Use protección para los ojos. Se recomienda el uso de un equipo de protección adicional para cabeza, manos, piernas y pies.** El uso de ropa de protección adecuada reduce los daños personales causados por residuos volantes o por el contacto accidental con la cadena de la motosierra.

**e) No utilice la motosierra mientras se encuentre sobre un árbol, una escalera u otra superficie inestable.** Si usa la motosierra de este modo pueden producirse lesiones personales graves.

**f) Mantenga siempre un apoyo firme en el suelo y utilice la motosierra solo cuando se encuentre sobre una superficie fija, segura y nivelada.** Las superficies resbaladizas o inestables pueden causar la pérdida del equilibrio o del control de la motosierra.

**g) Cuando corte una rama sometida a tensión, tenga cuidado con la fuerza de contragolpe.** Cuando se libera la tensión de las fibras de madera, la rama podría golpear al operador y/o arrojar la motosierra fuera de su alcance.

**h) Tenga sumo cuidado cuando corte matorrales o árboles jóvenes.** El material más ligero puede atrapar la cadena de la motosierra y golpearle con un latigazo o desequilibrarle.

**i) Transporte la motosierra sosteniéndola por la empuñadura delantera, apagada y alejada del cuerpo. Cuando transporte o guarde la motosierra, colóquela siempre la cubierta de la barra guía.** Una manipulación adecuada de la motosierra reduce las posibilidades de que se produzca un contacto accidental con la cadena de la motosierra en movimiento.

**j) Siga las instrucciones de lubricación, tensado de la cadena y cambio de la barra y la cadena.** Una cadena incorrectamente tensada o lubricada puede romperse o aumentar el riesgo de que se produzca un contragolpe de la sierra.

**k) Corte únicamente madera. No utilice la motosierra para otros fines no previstos. Por ejemplo, no utilice la motosierra para cortar metal, plástico, mampostería o materiales de construcción que no sean de madera.** El uso de la motosierra para trabajos diferentes a aquellos para los que ha sido concebida puede resultar peligroso.

**l) No intente talar un árbol hasta que conozca los riesgos y cómo evitarlos.** El operador o las personas que se encuentren en el lugar pueden sufrir lesiones graves durante la tala de un árbol.

**m) Siga todas las instrucciones cuando retire el material atascado, guarde la motosierra o efectúe el mantenimiento. Compruebe que el interruptor esté apagado y haber sacado la batería.** La activación inesperada de la motosierra mientras se quita el material atascado o se realiza el mantenimiento puede provocar lesiones corporales graves.

## Causas y prevención de rebote por parte del operador:

Es posible que se produzca un contragolpe cuando la boca o la punta de la barra guía toca un objeto, o cuando la madera se cierra y pellizca la cadena de la motosierra durante el corte.



En algunos casos el contacto con la punta puede provocar una reacción invertida y repentina, levantando y bajando la barra guía hacia el usuario.

Es posible que, si se pellizca la cadena de la motosierra a lo largo de la parte superior de la barra guía, esta retroceda rápidamente hacia el usuario.

*Cualquiera de estas reacciones puede provocar la pérdida del control de la sierra y lesiones personales graves. No confíe únicamente en los dispositivos de seguridad incorporados en la sierra. Como usuario de la motosierra, debe tomar precauciones para evitar accidentes o lesiones durante los trabajos de corte.*

*El contragolpe es el resultado del mal uso de la sierra o de procedimientos o condiciones de operación incorrectos y puede ser evitado si se toman las debidas precauciones que se indican a continuación:*

a) **Mantenga un agarre firme, con los pulgares y los dedos alrededor de las empuñaduras de la motosierra, con ambas manos en la sierra y con el cuerpo y los brazos en una posición que le permita resistir a las fuerzas de contragolpe.** Si se toman las debidas precauciones, es posible controlar las fuerzas de contragolpe. No suelte la motosierra.

b) **No se extralimite y no realice cortes a una altura superior al hombro.** De este modo, evitará el contacto accidental con la punta y ayudará a controlar mejor la motosierra en situaciones inesperadas.

c) **Utilice únicamente las barras guía y cadenas de repuesto especificadas por el fabricante.** Las barras guía y las cadenas de repuesto colocadas de forma incorrecta pueden provocar la rotura o contragolpes de la cadena.

d) **Siga las instrucciones del fabricante acerca del afilado y mantenimiento de la cadena de la motosierra.** La disminución de la altura del calibre de profundidad puede causar el aumento de los contragolpes.

**Para minimizar los contragolpes deberán tomarse las siguientes precauciones:**

1. **Aferre bien la sierra. Sujete la motosierra firmemente con las dos manos mientras el motor esté en marcha. Aférrela bien poniendo los pulgares y los dedos alrededor de la empuñadura de la motosierra.** La motosierra tirará hacia adelante al cortar en la parte inferior del borde de la barra, y empujará hacia atrás al cortar a lo largo del borde superior de la barra.
2. **No se extienda demasiado.**
3. **Mantenga un equilibrio adecuado y la estabilidad constantemente.**
4. **No deje que la boca de la barra guía toque ningún tronco, rama, suelo u otra obstrucción.**
5. **No corte por encima de la altura de su hombro.**
6. **Use dispositivos tales como una cadena de contragolpe moderado y barras guía de contragolpe reducido que reduzcan los riesgos asociados a los contragolpes.**
7. **Utilice únicamente las barras y las cadenas de repuesto especificadas por el fabricante u otras equivalentes.**
8. **No permita que la cadena en movimiento entre en contacto con ningún objeto en la punta de la barra guía.**
9. **Mantenga el área de trabajo libre de obstrucciones tales como otros árboles, ramas, piedras, vallas, palos, etc.** Elimine o evite cualquier obstrucción contra la que pueda golpearse la cadena de la motosierra mientras corta un determinado tronco o rama.

10. **Mantenga la cadena de la motosierra afilada y bien tensada. Si la cadena está floja o desafilada aumentan las posibilidades de contragolpes.** Controle la tensión periódicamente con el motor parado y con la herramienta desenchufada, nunca con el motor en funcionamiento.

11. **Empiece y siga cortando únicamente con la cadena a máxima velocidad.** Si la cadena se mueve a menor velocidad, existen grandes posibilidades de que se produzca un contragolpe.

12. **Corte un solo tronco por vez.**

13. **Tenga sumo cuidado cuando reanude un corte iniciado anteriormente.** Clave los topes dentados en la madera y espere a que la cadena alcance la máxima velocidad antes de continuar con el corte.

14. **No intente hacer cortes de inmersión o perforación.**

15. **Tenga cuidado con las ramas movедizas u otras fuerzas que pudieran cerrar un corte o caer sobre la cadena.**

16. **Se recomiendan solo las combinaciones de barra guía y cadena de motosierra que puedan utilizarse y que cumplan las normas correspondientes.**

17. **Utilice solo los lubricantes recomendados.**

**Característica de seguridad contra los contragolpes**

**▲ ADVERTENCIA:** Las siguientes características están incluidas en su sierra para ayudarle a reducir el riesgo de contragolpes; no obstante tales características no eliminan totalmente esta peligrosa reacción. Como usuario de la motosierra, no se fie exclusivamente de los dispositivos de seguridad. Debe cumplir todas las precauciones de seguridad, las instrucciones y el mantenimiento indicados en este manual para contribuir a evitar los contragolpes u otras fuerzas que pudieran causar lesiones graves.

- La barra guía de contragolpe reducido, diseñada con una pequeña punta curva que reduce el tamaño de la zona de peligro de contragolpe en la punta de la barra. Se ha demostrado que la barra guía de contragolpe reducido reduce considerablemente el número y la gravedad de los contragolpes mediante pruebas conformes a los requisitos de seguridad para motosierras eléctricas.
- La cadena de contragolpe reducido ha sido diseñada con un calibrador de profundidad contorneado y una articulación de protección que desvía la fuerza de contragolpe y permite que la madera vaya gradualmente hacia la cuchilla. Una cadena de contragolpe reducido es una cadena que cumple los requisitos de contragolpe establecidos en la norma ANSI B175.1-2012.
- No utilice la motosierra mientras se encuentre sobre un árbol, una escalera u otra superficie inestable.
- Sostenga la herramienta por las superficies de agarre aisladas cuando realice una operación en la que la herramienta de corte pueda estar en contacto con un cable oculto. El contacto con un cable con corriente hará que las piezas metálicas expuestas de la herramienta se carguen de corriente y produzcan una descarga eléctrica al operador.
- No intente realizar operaciones que excedan de su capacidad o experiencia. Lea meticulosamente y comprenda totalmente todas las instrucciones de este manual.
- Antes de encender la motosierra, asegúrese de que esta no esté en contacto con ningún objeto.
- ¡No utilice la motosierra con una sola mano! Si se trabaja con una sola mano pueden causarse lesiones graves al operador, los ayudantes y otras personas. La motosierra ha sido concebida únicamente para usarla con las dos manos.
- Mantenga las manos secas, limpias y libres de aceite o grasa.

- No deje que se acumule suciedad, restos o aserrín en el motor o las salidas de aire exteriores.
- Pare la motosierra antes de bajarla.
- No corte vides y/o pequeños matorrales.
- Tenga especial cuidado cuando corte matorrales pequeños y árboles jóvenes ya que el material más fino puede quedar atrapado en la cadena de la motosierra y golpearle en forma de látigo o hacerle perder el equilibrio.

## Nombres y términos de la motosierra

- **Tronzado** - El proceso de corte transversal de un árbol talado o de un tronco en trozos.
- **Freno del motor (si instalado)** - Un dispositivo que detiene la motosierra al soltar el gatillo.
- **Cabezal motor de la motosierra** - Una motosierra sin la cadena de aserrar y sin barra guía.
- **Piñón de mando o piñón** - La pieza dentada que impulsa la cadena de la sierra.
- **Tala** - El proceso de cortar un árbol para derribarlo.
- **Corte trasero de tala** - Corte final de la operación de tala de un árbol que se hace en el lado opuesto del árbol al corte de muesca.
- **Empuñadura delantera** - La empuñadura de soporte situada en o hacia la parte delantera de la motosierra.
- **Protector de la empuñadura delantera** - La barrera estructural entre la empuñadura delantera de la motosierra y la barra guía, colocada generalmente cerca de la posición de la mano en la empuñadura delantera.
- **Barra guía** - Estructura sólida con un riel que sirve de soporte de guía para la cadena de la sierra.
- **Vaina/funda de la barra guía** - Cubierta colocada sobre la barra guía que impide el contacto con los dientes cuando la sierra no está en uso.
- **Contragolpe** - El movimiento hacia atrás o hacia arriba o ambos de la barra guía, que se produce cuando la cadena de la sierra cerca de la boca de la parte superior de la barra guía toca cualquier objeto, como por ejemplo un tronco o una rama, o cuando la madera se cierra y pellizca la cadena de la sierra durante el corte.
- **Contragolpe por pellizco** - Empuje rápido de la sierra hacia atrás que puede producirse cuando la madera se cierra y pellizca la cadena de la sierra en movimiento durante el corte a lo largo de la parte superior de la barra guía.
- **Contragolpe rotatorio** - El movimiento rápido hacia arriba y hacia atrás de la sierra que puede producirse cuando la cadena de la sierra en movimiento cerca de la parte superior de la punta de la barra guía toca un objeto, como por ejemplo, un tronco o una rama.
- **Desramar** - Quitar las ramas de un árbol talado.
- **Cadena de contragolpe reducido** - Una cadena que cumple los requisitos de rendimiento de contragolpe previstos en la norma ANSI B175.1-2012 (cuando se ha probado en una muestra representativa de motosierras).
- **Posición normal de corte** - Las posiciones asumidas al realizar operaciones de tronzado y tala.
- **Corte de muescado** - Corte en forma de muesca en un árbol para dirigir la caída del árbol.
- **Empuñadura trasera** - La empuñadura de soporte situada en o hacia la parte trasera de la motosierra.
- **Barra guía de contragolpe reducido** - Una barra guía que, según se ha demostrado, reduce notablemente los contragolpes.

- **Cadena de la sierra de repuesto** - Cadena que reduce los requisitos establecidos en la norma ANSI B175.1-2012, tras ser probada con motosierras específicas. Es posible que no cumpla los requisitos de rendimiento ANSI cuando se usa con otras sierras.
- **Cadena de la sierra** - Cadena en forma de collar con dientes de corte que cortan la madera, accionada por el motor y sostenida por la barra guía.
- **Tope dentado** - Los dientes usados al talar o tronzar para pivotar la sierra y mantener la postura al aserrar.
- **Interruptor** - Dispositivo que al usarlo abre o interrumpe el circuito de alimentación eléctrica hacia el motor de la motosierra.
- **Mecanismo articulado del interruptor** - Mecanismo que transmite el movimiento desde el gatillo al interruptor.
- **Bloqueo del interruptor** - Bloqueo móvil que si no se acciona manualmente, impide una opresión involuntaria del interruptor.

## Riesgos residuales

A pesar del cumplimiento de las normas de seguridad pertinentes y del uso de dispositivos de seguridad, existen determinados riesgos residuales que no pueden evitarse. Dichos riesgos son los siguientes:

- Deterioro auditivo.
- Riesgo de lesiones personales por partículas flotantes en el aire.
- Riesgo de quemaduras producidas por los accesorios que se calientan durante el funcionamiento.
- Riesgo de lesiones personales debidas al uso prolongado.

## Tipo de batería

Se pueden usar estas baterías:

Batería	(kg)	Batería	(kg)
DCB546	1,08	DCB184/B/G	0,62
DCB547/G	1,46	DCB185	0,35
DCB548	1,46	DCB187	0,54
DCB181	0,35	DCB189	0,54
DCB182	0,61	DCBP518/G	0,75
DCB183/B/G	0,40		

Para más información, consulte el manual de la batería/cargador.

## Marcas en la herramienta

En la herramienta se muestran los siguientes pictogramas:



Antes del uso, lea el manual de instrucciones.



Utilice siempre protección para la cabeza, ocular y auditiva adecuadas.



No dejar bajo la lluvia.



Use guantes protectores.



Use calzado de seguridad.



Dirección de giro de la cadena de la sierra.



Tenga cuidado con los contragolpes de la motosierra y evite tocar cualquier objeto con la punta de la barra guía.

 Apague la herramienta. Antes de realizar alguna operación de mantenimiento en la herramienta, extraiga la batería.

 Potencia sonora garantizada por la Directiva 2000/14/CE.

 No toque ningún objeto con la punta de la barra guía.

 Use siempre las dos manos cuando trabaje con la motosierra.

 Bloquee y desbloquee el freno de cadena.



### Posición del código de fecha (Fig. L)

El código de fecha de fabricación **28** está compuesto por los 4 dígitos del año, seguidos por los 2 dígitos de la semana, más los 2 dígitos del código de la fábrica.

### Descripción (Fig. A)

**▲ ADVERTENCIA:** Nunca altere la herramienta eléctrica ni ninguna de sus piezas. Podrían producirse lesiones personales o daños.

- 1 Interruptor de gatillo de encendido/apagado
- 2 Palanca de bloqueo
- 3 Freno de cadena / protector delantero de la mano
- 4 Barra guía
- 5 Cadena de la sierra
- 6 Tapa del piñón
- 7 Batería\*
- 8 Tuerca de bloqueo de la barra
- 9 Tornillo de tensado de la cadena
- 10 Indicador del nivel de aceite
- 11 Funda de la barra guía
- 12 Empuñadura trasera
- 13 Empuñadura delantera
- 14 Compartimento de la batería
- 15 Botón de liberación de la batería
- 16 Tapón del depósito de aceite
- 17 Llave

\*Incluido en algunos paquetes.

**NOTA:** Compruebe que las piezas y los accesorios no hayan sufrido daños durante el transporte.

### Uso previsto

La DCMCS565 motosierra ha sido diseñada para cortar ramas y troncos de hasta 25 cm de diámetro.

**NO** la use en condiciones de humedad o en presencia de líquidos o gases inflamables.

Estos motosierras son herramientas eléctricas profesionales.

**NO** permita que los niños entren en contacto con la herramienta. El uso de la herramienta por parte de usuarios inexpertos requiere supervisión.

• **Niños pequeños y personas con discapacidad.** Este aparato no está previsto para ser usado, sin supervisión, por niños pequeños o personas con discapacidad.

• Este producto no ha sido diseñado para ser utilizado por personas (niños incluidos) con discapacidades físicas, sensoriales o mentales, o que carezcan de la experiencia, conocimiento o destrezas necesarias, a menos que estén supervisados por una persona que se haga responsable de su seguridad. No deje nunca a los niños solos con este producto.

• No guarde ni utilice la herramienta ni la batería en lugares en los que la temperatura pueda bajar de los 4 °C (39 °F) (como, por ejemplo, cobertizos o instalaciones metálicas en invierno), o alcanzar o superar los 40 °C (104 °F) (como por ejemplo, cobertizos o instalaciones metálicas en verano).

### MONTAJE Y AJUSTES

**▲ ADVERTENCIA:** Para reducir el riesgo de lesiones personales graves, apague la unidad y desconecte la batería antes de hacer cualquier ajuste o de extraer o colocar complementos o accesorios. El encendido accidental puede causar lesiones.

**▲ ADVERTENCIA:** Utilice exclusivamente baterías y cargadores de DEWALT.

### Introducir y extraer la batería de la herramienta (Fig. B, C)

**NOTA:** Compruebe que la batería **7** esté completamente cargada.

#### Instalar la batería en la herramienta

1. Alinee la batería **7** en las guías internas de la herramienta (Fig. B, C).
2. Deslice la batería dentro de la unidad hasta que quede bien colocada y asegúrese de que haga clic cuando encaje.

#### Retirar la batería de la herramienta

1. Pulse el botón de liberación **15** y tire firmemente de la batería para sacarla de la empuñadura de la herramienta.
2. Introduzca la batería en el cargador como se indica en la sección del cargador del presente manual.

### Baterías con indicador de carga (Fig. B)

Algunas baterías DEWALT están dotadas de un indicador de carga que consiste en tres luces de LED de color verde que indican el nivel de carga restante de la batería.

Para activar el indicador de carga, mantenga pulsado el botón del indicador de carga **27**. Un grupo de tres luces LED verdes se iluminará, indicando el nivel de carga restante. Cuando el nivel de carga de la batería esté por debajo del límite necesario para el uso, el indicador de carga no se iluminará y deberá recargar la batería.

**NOTA:** El indicador de carga da solo una indicación de la carga que queda en la batería. No indica ninguna funcionalidad de la herramienta y está sujeto a variaciones en función de los componentes del producto, la temperatura y la aplicación del usuario final.

### Instalación de la barra guía y de la cadena de la sierra (Fig. A, D–H)

**▲ PRECAUCIÓN:** Cadena afilada. Utilice siempre guantes de protección cuando manipule la cadena. La cadena está afilada y puede causar cortes cuando no está en funcionamiento.

**▲ ADVERTENCIA:** Cadena móvil afilada. Para evitar accidentes, compruebe haber sacado la batería de la herramienta antes de efectuar las siguientes operaciones. No hacerlo podría provocar graves lesiones personales.

Si la cadena de la sierra **5** y la barra guía **4** están embaladas por separado en la caja, hay que unir la cadena a la barra, y ambas al cuerpo de la herramienta.

1. Coloque la cadena sobre una superficie plana y estable.
2. Gire la contratuerca de la barra **8** en sentido antihorario con la llave **17** suministrada.
3. Quite la tapa del piñón **6**.
4. Usando guantes de protección, aferre la cadena de la sierra **5** y envuélvala alrededor de la barra guía **4**, comprobando que los dientes estén orientados hacia la dirección correcta (Fig. F).
5. Compruebe que la cadena esté colocada correctamente en la ranura alrededor de toda la barra guía.
6. Coloque la cadena de la sierra alrededor del piñón **18**. Mientras alinea la ranura de la barra guía con la clavija de tensado de la cadena **19** y el perno **20** en el lado de la herramienta, como se muestra en la Fig. E.
7. Una vez que esté en su lugar, siga sosteniendo la barra y vuelva a colocar la tapa del piñón **6**. Primero, coloque la parte trasera de la tapa del piñón, gírela hacia abajo y compruebe que el orificio del perno de la tapa quede alineado con el perno **20**, en la carcasa principal.
8. Gire la contratuerca de la barra **8** y gírela en sentido horario en el perno **20** con la llave **17** hasta quede ajustada, y después afloje la tuerca una vuelta completa para tensar la cadena de la sierra correctamente.
9. Gire el tornillo tensor de la cadena **9** en sentido horario para aumentar la tensión de la cadena, como se muestra en la Fig. F. Asegúrese de que la cadena **5** esté ajustada alrededor de la barra guía **4**. Apriete la contratuerca de la barra **8** hasta que quede ajustada.
10. Siga las instrucciones del apartado **Ajustar el tensado de la cadena**.

### Ajuste de tensión de la cadena (Fig. A, F–H)

**NOTA:** La tensión de la cadena de la sierra debe ajustarse sistemáticamente antes del uso.

1. Con la sierra sobre una superficie plana y estable, compruebe la tensión de la cadena de la sierra **5**. La tensión es correcta cuando la cadena de la sierra vuelve a su posición inicial después de separarla 1/8" (3 mm) de la barra guía **4** con una ligera fuerza del dedo medio y el pulgar, como se muestra en la Fig. G. No debe quedar una comba entre la barra guía y la parte inferior de la cadena de la sierra, como se muestra en la Fig. G.
2. Para ajustar la tensión de la cadena de la sierra, afloje la tuerca de bloqueo de la barra **8**.
3. Gire el tornillo de tensión de la cadena **9** situado en la tapa del piñón utilizando el extremo de destornillador plano de la llave **17**.
4. Compruebe la tensión de la cadena de la sierra, y ajústela si es necesario.
5. No tense demasiado la cadena pues causará un desgaste excesivo y se reducirá la vida útil de la barra guía y de la cadena de la sierra.

6. Una vez que la tensión de la cadena de la sierra sea correcta, apriete la tuerca de bloqueo de la barra **8** hasta que quede bien apretada usando un par de apriete de 6 ft. lbs. (8 Nm).

7. Las cadenas nuevas se estiran ligeramente durante las primeras horas de uso. Es importante comprobar la tensión frecuentemente (después de desconectar la batería) durante las primeras 2 horas de uso.

### Sustitución de la cadena de la sierra (Fig. A, F, I)

**▲ PRECAUCIÓN:** Cadena afilada. Utilice siempre guantes de protección cuando manipule la cadena. La cadena está afilada y puede causar cortes cuando no está en funcionamiento.

**▲ ADVERTENCIA:** Cadena móvil afilada. Para evitar el funcionamiento accidental, compruebe haber sacado la batería de la herramienta antes de efectuar las siguientes operaciones. No hacerlo podría provocar graves lesiones personales.

1. Para quitar la cadena de la sierra **5**, coloque la sierra sobre una superficie plana y firme.
2. Extraiga la tapa del piñón **6** como se describe en la sección **Instalar la barra guía y la cadena de la sierra**.
3. Gire el tornillo de tensión de la cadena **9** utilizando el extremo de atornillar plano de la llave **17**. Gire el tornillo en sentido antihorario para que retroceda la barra guía **4** y para reducir la tensión de la cadena y poder sacarla.
4. Con guantes protectores, agarre la cadena de la sierra y levante la cadena desgastada de la ranura de la barra guía.
5. Gire la barra guía cada vez que cambie la cadena para asegurar un desgaste uniforme.
6. Coloque la nueva cadena en la ranura de la barra guía comprobando que los dientes de la cadena de la sierra estén orientados en la dirección correcta, haciendo coincidir la flecha de la cadena con el gráfico de la tapa del piñón **6**, como se muestra en la Fig. F.
7. Siga las instrucciones para **Instalar la barra guía y la cadena de la sierra**.

**La cadena y la barra de repuesto están disponibles en su centro de servicios de DEWALT más próximo.**

- La DCMCS565 requiere la cadena de repuesto de 12" (30 cm): DT20676, n.º de pieza de repuesto N580237.
- La DCMCS565 requiere la cadena y la barra de repuesto de 12" (30 cm): DT20665, n.º de pieza de repuesto NA599492.

### Lubricación de la cadena de la sierra y la barra guía (Fig. A, I)

#### Sistema de lubricación automático

Esta motosierra tiene un sistema de lubricación automático que mantiene la cadena y la barra guía constantemente lubricadas.

1. El indicador de nivel del aceite **10** muestra el nivel del aceite en la motosierra. Si el nivel de aceite es inferior a un cuarto de la capacidad, extraiga la batería de la motosierra y rellene el depósito de aceite con el tipo de aceite correcto.
2. Vacíe siempre el depósito de aceite cuando termine de cortar.
3. Vacíe siempre el depósito de aceite antes de guardar esta unidad.

**NOTA:** No utilice esta motosierra sin aceite. Y rellene el depósito de aceite antes de que se vacíe.

**NOTA:** Use siempre El aceite para barra y cadena DEWALT ha sido diseñado para un rendimiento óptimo. Otros lubricantes

pueden obstruir o dañar el distribuidor. Use siempre un aceite biodegradable de alta calidad para la barra y la cadena, para una correcta lubricación de la cadena de la sierra y la barra. Cuando pade árboles, le recomendamos que use aceite a base de vegetales para la barra y la cadena, pues los aceites a base de minerales pueden dañar los árboles vivos. Nunca use aceite usado, usado o contaminado. Si lo hace, puede dañar la herramienta.

### Llenado del depósito de aceite

1. Desenrosque el tapón de aceite en sentido antihorario y sáquelo **16**. Llene el depósito con el aceite recomendado para la cadena y la barra hasta que el nivel del aceite llegue a la parte superior del indicador de nivel del aceite **10**.
2. Vuelva a colocar el tapón de aceite y apriételo en sentido horario.
3. Apague periódicamente la motosierra y compruebe el nivel del aceite para asegurarse de que la barra y la cadena estén debidamente lubricadas.

### Transporte de la motosierra (Fig. A, J)

- Extraiga siempre la batería de la herramienta, ponga el freno y cubra la barra guía **4** con la funda **11** para transportar la motosierra.

### Almacenamiento de la llave (Fig. A, K)

La llave **17** está guardada en la ranura de almacenamiento de la llave **21** situada en la parte inferior de la unidad.

1. Para utilizar la llave **17** sáquela de la ranura de almacenamiento de la llave **21**.
2. Para guardar la llave **17** colóquela en la ranura de almacenamiento de la llave **21**, introduciendo primero el extremo con destornillador.

## FUNCIONAMIENTO

### Instrucciones de uso

**▲ ADVERTENCIA:** Respete siempre las instrucciones de seguridad y las normas aplicables.

**▲ ADVERTENCIA:** Para reducir el riesgo de lesiones personales graves, apague la herramienta y desconecte la batería antes de hacer cualquier ajuste o de extraer o instalar accesorios o complementos. El encendido accidental puede causar lesiones.

### Posición correcta de las manos (Fig. L)

**▲ ADVERTENCIA:** Para reducir el riesgo de lesiones personales graves, tenga **SIEMPRE** las manos en una posición adecuada como la que se muestra.

**▲ ADVERTENCIA:** Para reducir el riesgo de lesiones personales graves, sujete siempre bien la herramienta para prevenir una reacción repentina.

Para una posición correcta de las manos, coloque la mano izquierda en la empuñadura delantera **13**, y la mano derecha en la empuñadura trasera **12**.

### Uso de la motosierra (Fig. A, L–N)

**▲ ADVERTENCIA:** Lea y entienda todas las instrucciones. El incumplimiento de todas las instrucciones que se indican a continuación podría provocar una descarga eléctrica, un incendio y/o lesiones graves.

- Tenga cuidado de los contragolpes pues pueden causar lesiones graves o la muerte. Consulte **Advertencias generales de**

**seguridad para herramientas eléctricas, Advertencias generales de seguridad para motosierras, Causas de los contragolpes y prevención por parte del operador y Características de seguridad contra los contragolpes, para evitar el riesgo de contragolpe.**

- No se estire demasiado. No corte por encima de la altura del pecho. Apóyese en modo firme en el suelo. Mantenga los pies separados. Divida el peso del cuerpo entre ambos pies.
- Aferre bien la empuñadura delantera **13** con la mano izquierda, y la empuñadura trasera **12** con la mano derecha, de modo que su cuerpo quede a la izquierda de la barra guía **4**.
- No sujete la motosierra por el freno de la cadena/el protector de mano delantero (3). Mantenga el codo del brazo izquierdo bloqueado, de modo que el brazo izquierdo esté recto para resistir un contragolpe.

**▲ ADVERTENCIA:** Nunca aferre la motosierra cruzando las manos (mano izquierda en la empuñadura trasera y mano derecha en la empuñadura delantera).

**▲ ADVERTENCIA:** Nunca permita que ninguna parte de su cuerpo quede alineada con la barra guía cuando utiliza la motosierra.

- Nunca utilice la herramienta si está subido a un árbol, en una posición incómoda o sobre una escalera o sobre cualquier otra superficie inestable. Puede perder el control de la sierra causando lesiones graves.
- Mantenga la sierra funcionando a la máxima velocidad mientras esté cortando.
- Deje que la sierra corte para usted. Ejercite solamente una ligera presión. No ejecute presión sobre la motosierra al finalizar el corte.

**▲ ADVERTENCIA:** Cuando no use la motosierra, siempre tenga activado el freno y extraiga la batería.

### Ajuste del freno de la cadena (Fig. N)

La motosierra está equipada con un sistema de frenado de la cadena que detiene la cadena velozmente en caso de contragolpe.

1. Extraiga la batería de la herramienta.
2. Para activar el freno de la cadena, apriete el freno de la cadena / protector delantero de la mano **3** hacia adelante hasta que haga clic al encajar en su posición.
3. Tire el freno de la cadena / protector delantero de la mano **3** hacia la empuñadura delantera **13** en la posición "establecida", como se muestra en la Fig. N.
4. Ahora la herramienta está lista para usar.

**NOTA:** En caso de contragolpe, su mano izquierda entrará en contacto con el protector delantero, empujándolo hacia adelante, hacia la pieza de trabajo. Esto parará la herramienta.

### Prueba del freno de la cadena (Fig. A, N)

Compruebe el freno de la cadena antes de cada uso para asegurarse de que funcione correctamente.

1. Coloque la herramienta sobre una superficie plana y estable. Compruebe que la cadena de la sierra **5** esté apartada del suelo.
2. Aferre bien la herramienta con ambas manos y enciéndala.
3. Gire la mano izquierda hacia adelante alrededor de la empuñadura delantera **13** de forma tal que el dorso de la mano toque el freno de la cadena / protector delantero de la mano **3** empujándolo hacia adelante, hacia la pieza de trabajo. La cadena de la sierra debería pararse inmediatamente.

**NOTA:** Si la sierra no se para inmediatamente, deje de usarla y llévela al centro de servicio autorizado más próximo.

**▲ ADVERTENCIA:** Compruebe el ajuste del freno de la cadena antes de cortar.



## Interruptor de ENCENDIDO/APAGADO (Fig. M).

Asegúrese siempre de tener los pies firmes y un agarre seguro de la motosierra con ambas manos, con el pulgar y el resto de los dedos alrededor de ambas empuñaduras.

1. Para el encenderla, apriete la palanca de bloqueo **2**, como se muestra en la Fig. M, y apriete el interruptor del gatillo **1**. Cuando la unidad está funcionando, puede soltar la palanca de bloqueo.
2. Para mantener la unidad en funcionamiento tiene que seguir apretando el disparador. Para apagar la unidad, suelte el disparador.

**NOTA:** Si se ejercita demasiada presión al hacer un corte, la sierra se apagará. Para reiniciar la sierra, debe soltar el interruptor del gatillo 1) antes de reiniciar la sierra. Empiece a cortar nuevamente, esta vez ejerciendo menos fuerza. Deje que la sierra corte siguiendo su ritmo.

**▲ ADVERTENCIA:** Nunca intente bloquear un interruptor en la posición de encendido.

## Técnicas comunes de corte

### Tala

Proceso de cortar un árbol para derribarlo. No tale árboles cuando haya mucho viento.

**▲ ADVERTENCIA:** La tala puede ocasionar lesiones. Debe ser efectuada por una persona capacitada.

- Debe planificarse una vía de retirada, que debe despejarse según sea necesario antes de empezar los cortes. La vía de retirada debe extenderse hacia atrás y en forma diagonal a la parte posterior de la línea de caída esperada, como se muestra abajo.

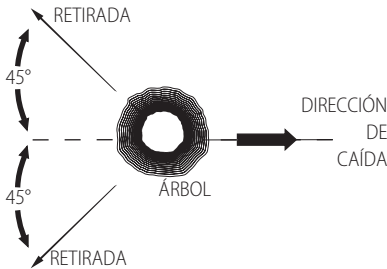

- Antes de iniciar la tala, considere la inclinación natural del árbol, la ubicación de las ramas más grandes y la dirección del viento para determinar en qué dirección caerá el árbol. Dótese de cuñas (madera, plástico o aluminio) y de una maza de mano pesada. Elimine la suciedad, las piedras, las cortezas sueltas, los clavos, grapas y alambres de los árboles en que efectuará la tala.

- **Corte de muescado desde abajo** - Haga una muesca de 1/3 del diámetro del árbol, perpendicular a la dirección de caída. Primero haga la muesca horizontal baja. Esto ayudará a evitar el pellizco de la cadena de la sierra o de la barra guía al hacer el segundo corte de muescado, como se muestra abajo.

- **Corte trasero de tala** - Haga el corte trasero de la tala por lo menos 2" (51 mm) más arriba que el corte de muescado horizontal. Mantenga el corte trasero de tala paralelo al corte de muesca horizontal. Haga el corte trasero de tala de modo que quede bastante madera para actuar de bisagra. La madera de bisagra evita que el árbol gire y caiga en la dirección errónea. No corte a través de la bisagra como se muestra abajo.

- Cuando el corte de tala se acerca a la bisagra, el árbol debería empezar a caerse. Si hay alguna posibilidad de que el árbol no caiga en la dirección deseada o que se balancee hacia atrás y

bloquee la cadena de la sierra, deje de cortar antes de completar el corte de tala y use cuñas para abrir el corte y dejar caer el árbol a lo largo de la línea de corte deseada. Cuando el árbol empieza a caer, extraiga la motosierra del corte, pare el motor, baje la motosierra y use la vía de retirada planificada. Está alerta a las ramas suspendidas y mantenga el equilibrio.

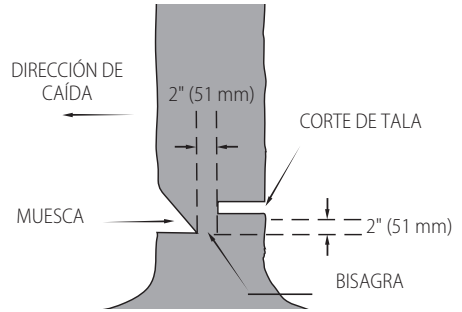

### Desramar

Quitar las ramas de un árbol caído. Cuando corte ramas, deje las ramas inferiores de mayor tamaño para mantener el tronco alejado del suelo. Quite las ramas pequeñas de un corte. Las ramas sometidas a tensión deben cortarse de abajo arriba para evitar que la motosierra se bloquee como se muestra abajo. Corte las ramas del lado opuesto, dejando el tronco del árbol entre usted y la motosierra. Nunca realice cortes teniendo la motosierra entre las piernas ni se sienta a horcajadas en la rama que vaya a cortar.

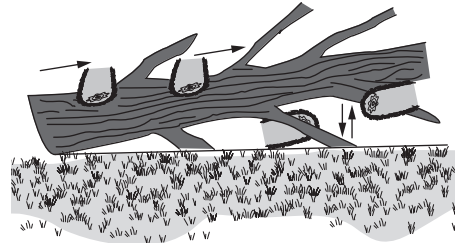

### Tronzado

**▲ ADVERTENCIA:** A los usuarios que corten por primera vez se les recomienda que practiquen en un caballete de aserrar.

Cortar un árbol talado o troncos en trozos. El modo en que deberá cortar, dependerá de la forma en que esté sujeto el tronco. Use un caballete de aserrar siempre que sea posible, como se muestra abajo.

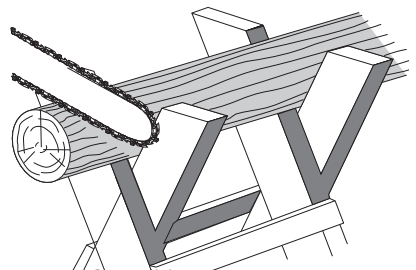

1. Inicie siempre el corte con la cadena de la sierra a máxima velocidad.
2. Coloque el diente inferior **22** de la motosierra detrás del área de corte inicial, como se muestra abajo.
3. Encienda la motosierra y gire la cadena y la barra hacia abajo en el árbol, usando el diente como bisagra.
4. Una vez que la motosierra está en ángulo de 45°, vuelva a nivelar la motosierra y repita los pasos hasta que realice completamente el corte.
5. Cuando el árbol está sostenido a lo largo de toda su longitud, haga un corte desde la parte superior (corte desde arriba), pero evite cortar la tierra pues esto desafilará velozmente la sierra.

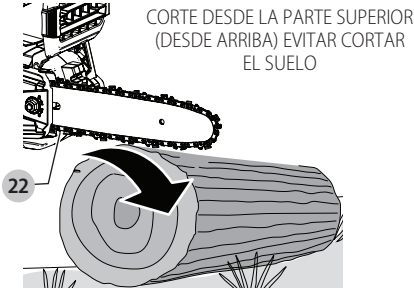

- Cuando esté sostenido por un extremo, corte un 1/3 del diámetro desde la parte inferior (corte desde abajo). Después haga un corte final desde arriba hasta el primer corte, como se muestra abajo.

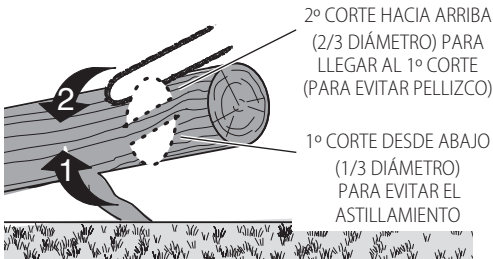

- Cuando está sostenida por ambos extremos. Primero, corte 1/3 hacia abajo desde el corte superior. Después haga un corte final cortando desde abajo los 2/3 inferiores hasta el primer corte, como se muestra abajo.

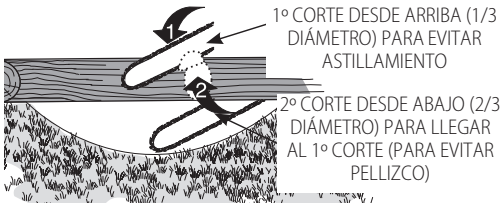

- Cuando esté en pendiente, permanezca en el lado de la cuesta arriba del tronco. Cuando realice cortes que atraviesan la superficie, para mantener totalmente el control, reduzca la presión de corte cerca del final del corte sin aflojar el agarre de las empuñaduras de la motosierra. No deje que la cadena toque el suelo. Después de terminar el corte, espere a que la cadena

de la sierra se pare antes de mover la motosierra. Pare siempre el motor antes de moverse de corte a corte.

## MANTENIMIENTO

Su herramienta eléctrica ha sido diseñada para funcionar mucho tiempo con un mínimo de mantenimiento. Que siga funcionando satisfactoriamente depende del buen cuidado de la herramienta y de su limpieza periódica.

**▲ ADVERTENCIA:** Para disminuir el riesgo de lesiones personales graves, apague la herramienta y desconecte la batería antes de realizar ajuste alguno o de quitar o instalar acoplamientos o accesorios. La puesta en marcha accidental puede causar lesiones.

El cargador y el paquete de pilas no pueden ser reparados. Consulte en la parte trasera de este manual la información de contacto del centro de servicio o visite el sitio [www.2helpU.com](http://www.2helpU.com).

## Cadena de la sierra y barra guía

Después de unas pocas horas de uso, extraiga la tapa del piñón, la barra guía y la cadena y límpielos a fondo usando un cepillo de cerdas suaves. Compruebe que el orificio lubricado de la barra esté limpio de residuos. Cuando sustituya cadenas desafiladas, es una buena práctica voltear la barra de la cadena de abajo hacia arriba.

Para obtener el mejor rendimiento, haga afilar y efectuar el mantenimiento de la cadena de la sierra a un centro de servicio DEWALT autorizado.

## Piñón y tapa del piñón (Fig. A, F, I)

**▲ PRECAUCIÓN:** Cadena afilada. Utilice siempre guantes de protección cuando manipule la cadena. La cadena está afilada y puede causar cortes cuando no está en funcionamiento.

**▲ ADVERTENCIA:** Cadena móvil afilada. Para evitar el funcionamiento accidental, compruebe haber sacado la batería de la herramienta antes de efectuar las siguientes operaciones. No hacerlo podría provocar graves lesiones personales.

1. Coloque la cadena sobre una superficie plana y estable.
2. Extraiga la tapa del piñón **6** como se describe en la sección **Instalar la barra guía y la cadena de la sierra**.
3. Usando guantes protectores, con un cepillo de cerdas limpio y suave, limpie el polvo, palos, vides u otros desechos que pudiesen haberse acumulado dentro de la tapa del piñón **6** y alrededor de la cadena de la sierra **5** o el piñón **18**.
4. Gire el tornillo de tensión de la cadena **9** utilizando el extremo de atornillar plano de la llave **17**. Gire el tornillo en sentido antihorario para que retroceda la barra guía **4** y para reducir la tensión de la cadena y poder sacarla.
5. Usando guantes protectores, agarre la cadena de la sierra y la barra de guía y levántelos de la herramienta.
6. Usando guantes protectores, con un cepillo de cerdas limpio y suave, limpie el polvo u otros desechos que pudiesen haberse acumulado en la barra guía **4** y alrededor de la cadena de la sierra **5**.
7. Instale la cadena, la barra guía y **la tapa del piñón 6** como se describe en las secciones **Instalación de la barra guía y la cadena de la sierra** y **Sustitución de la cadena de la sierra**, y ajuste correctamente la tensión de la cadena antes del uso, como se describe en la sección **Ajuste de tensión de la cadena**.

## Afilado de la cadena de la sierra (Fig. 0–Q)

**▲ PRECAUCIÓN:** Cadena afilada. Utilice siempre guantes de protección cuando manipule la cadena. La cadena está afilada y puede causar cortes cuando no está en funcionamiento.

**▲ ADVERTENCIA:** Cadena móvil afilada. Para evitar el funcionamiento accidental, asegúrese de retirar la batería de la herramienta antes de realizar las siguientes operaciones. No hacerlo podría provocar graves lesiones personales.

**▲ ADVERTENCIA:** No lime excesivamente los dientes raspadores de la cadena **24** pues esto aumenta el riesgo de retroceso. Si ha afilado la cadena **5** más de cuatro veces, sustitúyala. Cada vez que afila la cadena, **5** esta pierde un poco las propiedades de bajo retroceso, por este motivo, hay que tener mucho cuidado.

Se recomienda no afilar más de cuatro veces la cadena de la sierra.

**NOTA:** Las cuchillas **25** se desafilan inmediatamente si tocan el suelo, alguna suciedad o un clavo durante el corte.

Para conseguir el máximo rendimiento de la sierra podadora, es importante mantener las cuchillas **25** de la cadena afiladas. Siga estos consejos útiles para el correcto afilado de la cadena:

1. Para obtener mejores resultados, use una 5/16" (4 mm) lima y un soporte para la lima o guía de limar para afilar la cadena. Esto le garantiza que obtendrá los ángulos de afilado correctos.
2. Coloque el soporte de la lima contra la placa superior **23** y el calibrador de profundidad de la cuchilla **25**.
3. Mantenga la correcta línea de 30° del ángulo de limado **26** de la placa superior **23** en su guía de limado paralela a la cadena (limar a 60° de la cadena visto desde el costado), como se muestra en la Fig. O.
4. Primero afile las cuchillas **25** de un lado de la cadena **5**. Lime cada cuchilla de la parte interior hacia la parte exterior. Después gire la sierra y repita los procesos (2, 3 y 4) con las cuchillas de la otra parte de la cadena.

**NOTA:** Use una lima plana para limar la parte superior de los dientes raspadores **27** (parte del eslabón de la cadena delante de la cuchilla) **25**, de modo que queden aproximadamente 0,025" (0,635 mm) por debajo de las puntas de las cuchillas, como se muestra en la Fig. P.

5. Mantenga todas las longitudes de la cuchilla iguales, como se muestra en la Fig. Q.

6. Si la superficie de cromo de las placas superiores **23** o laterales **28** está dañada, vuelva a limar hasta eliminar los daños.

**▲ PRECAUCIÓN:** Después de limar, la cuchilla queda afilada, tenga mucho cuidado durante este proceso.

## Lubricación

Su herramienta eléctrica no requiere lubricación adicional.

## Limpieza

**▲ ADVERTENCIA:** Descarga eléctrica y peligro mecánico. Desconecte el aparato eléctrico de la fuente de alimentación antes de limpiarlo.

**▲ ADVERTENCIA:** Para garantizar un funcionamiento seguro y eficiente, mantenga siempre limpios el aparato eléctrico y las ranuras de ventilación.

**▲ ADVERTENCIA:** Nunca utilice disolventes ni otros productos químicos agresivos para limpiar las piezas no metálicas de la herramienta. Estos productos químicos pueden debilitar los

materiales utilizados en tales piezas. Use un paño humedecido solo con agua y jabón suave. Nunca permita que entre ningún líquido en la herramienta ni sumerja ninguna parte de la misma en ningún líquido.

Las ranuras de ventilación pueden limpiarse con un cepillo no metálico suave y seco y/o una aspiradora adecuada. No use agua ni otros líquidos limpiadores. Use protección ocular y una mascarilla antipolvo aprobadas.

## Accesorios opcionales

**▲ ADVERTENCIA:** Puesto que los accesorios que no sean los suministrados por DEWALT no han sido probados con este producto, el uso de tales accesorios con esta herramienta puede resultar peligroso. Para reducir el riesgo de lesiones, use solo los accesorios recomendados por DEWALT con este producto. Consulte a su distribuidor para obtener más información acerca de los accesorios adecuados.

## Protección del medioambiente



Los productos y las baterías son reciclables, pero si están marcadas con el símbolo del cubo de basura tachado, no deben tirarse junto con los residuos domésticos normales. Haga agotar totalmente las baterías y sáquelas, y separe toda fuente de luz del producto si es posible. Es responsabilidad del usuario eliminar los datos personales del producto. Después, lleve el residuo a un centro oficial de recogida de residuos o a un minorista que participe en el programa de recogida, que, por lo general, lo aceptará gratis. El embalaje debe desecharse según el código de material indicado. Las instrucciones de uso y seguridad deberían eliminarse solo después de dejar de usar el producto al que se refieren.

Consulte a su comunidad/municipio local para obtener información sobre la gestión de residuos. Para más información, visite [www.2helpU.com](http://www.2helpU.com) y escanee el código QR anterior.

DCMCS565 SOLUCIÓN DE PROBLEMAS

Problema	Solución
La unidad no arranca.	<ul style="list-style-type: none"> <li>• Compruebe que la batería esté correctamente colocada.</li> <li>• Compruebe los requisitos de carga de la batería.</li> <li>• Compruebe que el desbloqueo esté totalmente presionado antes de mover el gatillo principal.</li> <li>• Compruebe que el freno de la cadena esté desembragado.</li> </ul>
La unidad se apaga durante el uso.	<ul style="list-style-type: none"> <li>• Cargue la batería.</li> <li>• Se unidad se fuerza. Reinicie y ejercite menos presión.</li> </ul>
La batería no se carga.	<ul style="list-style-type: none"> <li>• Inserte la batería en el cargador hasta que se encienda la luz roja de carga. Si la batería está totalmente descargada, cárguela durante 8 horas como máximo.</li> <li>• Enchufe el cargador en una toma de corriente que funcione.</li> <li>• Compruebe la corriente de la toma enchufando algún aparato.</li> <li>• Compruebe si el receptáculo está conectado a un interruptor de luz que interrumpe la energía al apagar las luces.</li> <li>• Desplace el cargador y la batería a un lugar con temperatura ambiente superior a 4.5 °C o inferior a +40.5 °C.</li> </ul>
Barra / cadena recalentada.	<ul style="list-style-type: none"> <li>• Consulte la sesión <b>Ajuste de tensión de la cadena.</b></li> <li>• Consulte la sección <b>Lubricación de la cadena de sierra y la barra guía.</b></li> </ul>
La cadena está floja.	<ul style="list-style-type: none"> <li>• Consulte la sesión <b>Ajuste de tensión de la cadena.</b></li> </ul>
Escasa calidad del corte.	<ul style="list-style-type: none"> <li>• Consulte la sesión <b>Ajuste de tensión de la cadena.</b> <b>NOTA:</b> El excesivo tensado causa desgaste y la reducción de la vida útil de la barra y de la cadena. Lubricar antes de cada corte. Consulte la sesión <b>Sustituir la cadena de la podadora.</b></li> <li>• Las cuchillas de la cadena pueden desafilarse. Consulte la sesión <b>Afilado de la cadena de la sierra.</b></li> </ul>
La unidad funciona pero no corta.	<ul style="list-style-type: none"> <li>• Puede que la cadena esté instalada hacia atrás. Consulte las sesiones sobre colocación y extracción de la cadena.</li> <li>• Las cuchillas de la cadena pueden desafilarse. Consulte la sesión <b>Afilado de la cadena de la sierra.</b></li> </ul>
La unidad no tiene aceite.	<ul style="list-style-type: none"> <li>• Llene el depósito de aceite.</li> <li>• Limpie la barra guía, el piñón y la tapa del piñón. Consulte la sección <b>Mantenimiento.</b></li> </ul>

# TRONÇONNEUSE 18V

## DCMCS565

**AVERTISSEMENT** : veuillez à lire tous les avertissements sur la sécurité, les instructions, les illustrations et les spécifications de la présente notice, dont les sections concernant la batterie et le chargeur qui figurent dans la notice d'origine du produit ou qui sont

fournies dans la notice séparée "Batteries et chargeurs". Il est possible de se procurer les notices en contactant le service client (consultez le dos de la présente notice).

### Caractéristiques techniques

	DCMCS565	
Tension	V <sub>CC</sub>	18
Type		1
Type de batterie		Li-Ion
Longueur du guide-chaîne	cm	30
Vitesse maxi de la chaîne (à vide)	m/s	7,3
Longueur de coupe maximum	cm	26
Capacité d'huile	ml	215
Poids (sans chaîne, guide-chaîne, fourreau, huile, ni batterie)	kg	2,7

Valeurs sonores et valeurs des vibrations (somme vectorielle triaxiale) selon la norme EN62841-4-1.

L <sub>PA</sub> (niveau de pression sonore émis)	dB(A)	86
K (incertitude pour le niveau de pression sonore émis)	dB(A)	3,0
L <sub>WA</sub> (niveau de puissance sonore)	dB(A)	95
K (incertitude pour le niveau sonore donné)	dB(A)	4,9
Valeur des vibrations émises a <sub>h1</sub> =		
	m/s <sup>2</sup>	4,0
Incertitude K =		
	m/s <sup>2</sup>	1,5

Le niveau sonore et/ou des vibrations émises indiqués dans ce feuillet d'informations ont été mesurés conformément à une méthode de test normalisée établie dans par la norme EN62841 et ils peuvent être utilisés pour comparer un outil à un autre. Ils peuvent également être utilisés pour effectuer une évaluation préliminaire de l'exposition.

**AVERTISSEMENT** : le niveau sonore et/ou de vibrations émis déclaré correspond aux applications principales de l'outil. Cependant, si l'outil est utilisé pour des applications différentes, avec des accessoires différents ou qu'il est mal entretenu, le niveau sonore et/ou de vibrations émis peut varier. Ces éléments peuvent augmenter considérablement le niveau d'exposition sur la durée totale de travail. Toute estimation du degré d'exposition aux vibrations et/ou au bruit doit également prendre en compte les heures où l'outil est éteint ou lorsqu'il est en marche sans effectuer aucune tâche. Ces éléments peuvent sensiblement réduire le niveau d'exposition sur la durée totale de travail.

Identifiez et déterminez les mesures de sécurité supplémentaires pouvant protéger l'utilisateur des effets des vibrations et/ou du bruit, comme par exemple l'entretien de l'outil et des accessoires, le fait

de conserver les mains au chaud (pertinent pour les vibrations) et d'organiser les méthodes de travail.

### Déclaration de conformité CE Directive Machines



#### Tronçonneuse 18V DCMCS565

DEWALT certifie que ces produits décrits dans la section **Caractéristiques techniques** sont en conformité avec : 2006/42/CE, EN62841-1:2015+A11:2022, EN62841-4-1:2020. 2000/14/CE, tronçonneuse (catégorie annexe I, point 6), annexe V

L<sub>WA</sub> (niveau de puissance sonore mesuré) 95 dB(A)

L<sub>WA</sub> (puissance sonore garantie) 100 dB(A)

Ces produits sont également conformes aux directives 2014/30/UE et 2011/65/UE. Pour obtenir plus de précisions, veuillez contacter DEWALT à l'adresse suivante ou consulter la dernière page de la notice.

Le soussigné est responsable de la compilation du dossier technique et il fait cette déclaration au nom de DEWALT.

Markus Rompel  
Vice-Président Ingénierie, PTE-Europe  
DEWALT, Richard-Klinger-Straße 11,  
65510, Idstein, Allemagne  
20.10.2024

**AVERTISSEMENT** : afin de réduire le risque de blessure, lisez le manuel d'instruction.

### Définitions : consignes de sécurité

Les définitions ci-dessous décrivent le niveau de gravité de chaque mot signalétique. Lisez le manuel de l'utilisateur et soyez attentif à ces symboles.

**DANGER** : indique une situation de risque imminent qui, si elle n'est pas évitée, entraînera des **blessures graves ou mortelles**.

**AVERTISSEMENT** : indique une situation potentiellement dangereuse qui, si elle n'est pas évitée, **pourrait** entraîner des **blessures graves ou mortelles**.

**ATTENTION** : indique une situation potentiellement dangereuse qui, si elle n'est pas évitée, **pourrait** entraîner des **blessures légères ou modérées**.

**AVIS** : indique une pratique ne **posant aucun risque de blessures**, mais qui par contre, si rien n'est fait pour l'éviter, **pourrait** poser des risques de **dommages matériels**.

⚠ Indique un risque de choc électrique.

⚠ Indique un risque d'incendie.



## CONSIGNES DE SÉCURITÉ GÉNÉRALES PROPRES AUX OUTILS ÉLECTRIQUES

**▲ AVERTISSEMENT :** veuillez lire tous les avertissements de sécurité, toutes les instructions, illustrations et spécifications fournies avec cet outil électrique. Le non respect des instructions listées ci-dessous peut conduire à des chocs électriques, des incendies et/ou de graves blessures.

### CONSERVER TOUTES CES DIRECTIVES ET CONSIGNES À TITRE DE RÉFÉRENCE

Le terme « outil électrique » mentionné dans les avertissements ci-après se rapporte aux outils alimentés sur secteur (avec fil) ou par piles (sans fil).

#### 1) Sécurité – Aire de Travail

- a) **Maintenir l'aire de travail propre et bien éclairée.** Les lieux sombres ou encombrés sont propices aux accidents.
- b) **Ne pas utiliser un outil électrique dans un milieu déflagrant, comme en présence de liquides, gaz ou poussières inflammables.** Les outils électriques peuvent produire des étincelles qui pourraient enflammer toute émanation ou poussière ambiante.
- c) **Maintenir à l'écart les enfants, ou toute autre personne, lors de l'utilisation d'un outil électrique.** Toute distraction pourrait faire perdre la maîtrise de l'appareil.

#### 2) Sécurité – Électricité

- a) **La fiche électrique de l'outil doit correspondre à la prise murale. Ne modifier la fiche en aucune façon. Ne pas utiliser de fiche d'adaptation avec un outil électrique mis à la terre (masse).** L'utilisation de fiches d'origine et de prises appropriées réduira tout risque de décharges électriques.
- b) **Éviter tout contact corporel avec des éléments mis à la terre comme : tuyaux, radiateurs, cuisinières ou réfrigérateurs.** Les risques de décharges électriques augmentent lorsque le corps est mis à la terre.
- c) **Ne pas exposer les outils électriques à la pluie ou à l'humidité.** Tout contact d'un outil électrique avec un liquide augmente les risques de décharges électriques.
- d) **Ne pas utiliser le cordon de façon abusive. Ne jamais utiliser le cordon pour transporter, tirer ou débrancher un outil électrique. Protéger le cordon de toute source de chaleur, de l'huile, et de tout bord tranchant ou pièce mobile.** Les cordons endommagés ou emmêlés augmentent les risques de décharges électriques.
- e) **En cas d'utilisation d'un outil électrique à l'extérieur, utiliser systématiquement une rallonge conçue à cet effet.** Cela diminuera tout risque de décharges électriques.
- f) **Si on ne peut éviter d'utiliser un outil électrique en milieu humide, utiliser un circuit protégé par un dispositif de courant résiduel (RCD).** Cela réduira tout risque de décharges électriques.

#### 3) Sécurité Individuelle

- a) **Rester systématiquement vigilant et faire preuve de jugement lorsqu'on utilise un outil électrique. Ne pas utiliser d'outil électrique en cas de fatigue ou sous l'influence de drogues, d'alcool ou de médicaments.** Tout moment d'inattention pendant l'utilisation d'un outil électrique comporte des risques de dommages corporels graves.

b) **Porter un équipement de protection individuel. Porter systématiquement un dispositif de protection oculaire.**

Le fait de porter un masque anti-poussières, des chaussures antidérapantes, un casque de sécurité ou un dispositif de protection auditive, lorsque la situation le requiert, réduira les risques de dommages corporels.

c) **Prévenir tout démarrage accidentel. S'assurer que l'interrupteur est en position d'arrêt avant de brancher l'outil sur le secteur et/ou à la batterie, ou de le ramasser ou le transporter.** Transporter un outil le doigt sur l'interrupteur ou brancher un outil électrique alors que l'interrupteur est en position de marche invite les accidents.

d) **Retirer toute clé de réglage avant de démarrer l'outil.** Une clé laissée sur une pièce rotative d'un outil électrique comporte des risques de dommages corporels.

e) **Ne pas se précipiter. Garder une position et un équilibre adaptés à tout moment.** Cela permet un meilleur contrôle de l'outil électrique dans des situations inattendues.

f) **Porter des vêtements appropriés. Ne porter aucun vêtement ample ou bijou. Gardez vos cheveux et vos vêtements à l'écart des pièces mobiles.** Les vêtements amples, les bijoux ou les cheveux longs peuvent être happés par les pièces mobiles.

g) **Lorsqu'un dispositif de connexion à un système de dépoussiérage ou d'élimination est fourni, s'assurer qu'il est branché et utilisé correctement.** L'utilisation de ces dispositifs peut réduire les risques engendrés par les poussières.

h) **Ne pensez pas être à ce point familiarisé avec l'outil après l'avoir utilisé à de nombreuses reprises, au point de ne plus rester vigilant et d'en oublier les consignes de sécurité.** Toute action imprudente peut engendrer de graves blessures en une fraction de seconde.

#### 4) Utilisation et Entretien des Outils Électriques

- a) **Ne pas forcer un outil électrique. Utiliser l'outil approprié au travail en cours.** L'outil approprié effectuera un meilleur travail, de façon plus sûre et à la vitesse pour laquelle il a été conçu.
- b) **Ne pas utiliser l'outil électrique si l'interrupteur ne permet pas de passer de l'état de marche à arrêt et inversement.** Tout outil électrique qui ne peut pas être commandé par l'interrupteur est dangereux et il faut le réparer.
- c) **Débranchez la prise du secteur et/ou retirez le bloc-batterie, s'il est amovible, de l'outil électrique avant d'effectuer tout réglage, de changer un accessoire ou de ranger l'outil électrique.** Ces mesures de sécurité préventives réduisent le risque de démarrage accidentel de l'outil électrique.
- d) **Après utilisation, ranger les outils électriques hors de portée des enfants et ne permettre à aucune personne non familière avec son fonctionnement (ou sa notice d'instructions) de l'utiliser.** Les outils peuvent être dangereux entre des mains inexpérimentées.
- e) **Entretien des outils électriques. Vérifier les pièces mobiles pour s'assurer qu'elles sont bien alignées et tournent librement, qu'elles sont en bon état et ne sont affectées d'aucune condition susceptible de nuire au bon fonctionnement de l'outil. En cas de dommage, faire réparer l'outil électrique avant toute nouvelle utilisation.** De nombreux accidents sont causés par des outils mal entretenus.

f) **Maintenir tout organe de coupe propre et bien affûté.** Les outils de coupe bien entretenus et affûtés sont moins susceptibles de se coincer et sont plus faciles à contrôler.

g) **Utiliser un outil électrique, ses accessoires, mèches, etc., conformément aux présentes directives et suivant la manière prévue pour ce type particulier d'outil électrique, en tenant compte des conditions de travail et de la tâche à effectuer.** L'utilisation d'un outil électrique à des fins autres que celles prévues est potentiellement dangereuse.

h) **Maintenez toutes les poignées et surfaces de préhension sèches, propres et exemptes d'huile et de graisse.** Des poignées et des surfaces de préhension glissantes ne permettent pas de manipuler et de contrôler l'outil correctement en cas de situations inattendues.

## 5) Utilisation et entretien de la batterie

a) **Recharger la batterie uniquement avec le chargeur spécifié par le fabricant.** Un chargeur propre à un certain type de batterie peut créer des risques d'incendie lorsqu'utilisé avec d'autres batteries.

b) **Utiliser les outils électriques uniquement avec leur batterie spécifique.** L'utilisation d'autres batteries comporte des risques de dommages corporels ou d'incendie.

c) **Après utilisation, ranger la batterie à l'écart d'objets métalliques, tels que trombones, pièces de monnaie, clés, clous, vis ou autres petits objets métalliques susceptibles de conduire l'électricité entre les bornes, car cela pose des risques de brûlures ou d'incendie.**

d) **Si utilisée de façon abusive, la batterie pourra perdre du liquide. Éviter alors tout contact. En cas de contact accidentel, rincer abondamment à l'eau claire. En cas de contact oculaire, rincer puis consulter immédiatement un médecin.** Le liquide de la batterie peut engendrer irritation ou brûlures.

e) **N'utilisez jamais un bloc-batterie ou un outil qui est endommagé ou qui a été modifié.** Une batterie endommagée ou altérée peut avoir un comportement imprévisible qui peut conduire à un incendie, une explosion ou un risque de blessure.

f) **N'exposez pas le bloc-batterie ou l'outil au feu ou à des températures excessives.** L'exposition au feu ou à des températures dépassant 130 °C peut provoquer une explosion.

g) **Respectez toutes les consignes de mise en charge et ne rechargez pas le bloc-batterie ou l'outil en dehors de la plage de températures spécifiée dans les instructions.** Une mise en charge inappropriée ou à des températures hors de la plage spécifiée peut endommager la batterie et augmenter le risque d'incendie.

## 6) Réparation

a) **Faire entretenir les outils électriques par un réparateur qualifié en n'utilisant que des pièces de rechange identiques.** Cela permettra de préserver l'intégrité de l'outil électrique et la sécurité de l'utilisateur.

b) **Ne réparez jamais un bloc-batterie endommagé.** Les réparations sur les blocs-batteries ne doivent être effectuées que le fabricant ou l'un de ses prestataires de services agréés.

## Avertissements de sécurité générale propres aux tronçonneuses

a) **Gardez toutes les parties de votre corps éloignées de la chaîne quand la tronçonneuse est en marche. Avant de démarrer la tronçonneuse, veillez à ce que la chaîne ne**

**soit en contact avec aucun objet.** Tout moment d'inattention pendant l'utilisation d'une tronçonneuse peut entraîner l'enchevêtrement de vos vêtements ou d'une partie de votre corps dans la chaîne.

b) **Tenez toujours la tronçonneuse avec votre main droite sur la poignée arrière et votre main gauche sur la poignée avant.** Ne tenez jamais la tronçonneuse en inversant la position de vos mains car cela augmenterait le risque de blessure.

c) **Ne tenez la tronçonneuse que par ses surfaces de préhension isolées car il est possible que la chaîne entre en contact avec des fils cachés.** Tout contact d'une chaîne de tronçonneuse avec un fil sous tension peut mettre les parties métalliques exposées de la tronçonneuse sous tension et provoquer une décharge électrique à l'utilisateur.

d) **Portez une protection oculaire. Des équipements de protection supplémentaires pour les oreilles, la tête, les mains, les jambes et les pieds sont recommandés.** Des équipements de protection appropriés permettent de réduire les éventuelles blessures dues à la projection de débris ou au contact accidentel avec la chaîne.

e) **N'utilisez pas de tronçonneuse si vous êtes dans un arbre, sur une échelle, sur un toit ou sur tout support instable.** L'utilisation d'une tronçonneuse dans ces conditions peut occasionner de graves blessures.

f) **Veillez à toujours adopter une posture stable et à n'utiliser la tronçonneuse qu'à condition d'être sur une surface fixe, sécurisée et de niveau.** Les surfaces glissantes ou instables peuvent provoquer une perte d'équilibre ou la perte de contrôle de la tronçonneuse.

g) **Si vous sciez une branche maîtresse cintrée, prenez garde à l'effet ressort (son redressement soudain).** Lorsque le bois se décintre, la branche peut frapper l'opérateur et/ou lui faire perdre le contrôle de la tronçonneuse.

h) **Soyez extrêmement vigilant lorsque vous coupez des buissons et des arbustes.** Les tiges peuvent s'accrocher dans la chaîne et être éjectées vers vous ou vous faire perdre l'équilibre.

i) **Transportez la tronçonneuse par la poignée avant, éteinte et éloignée de votre corps.** Pour transporter ou ranger la tronçonneuse, installez toujours le cache du guide-chaîne. La manipulation appropriée de la tronçonneuse réduit les risques de contact accidentel avec la chaîne en mouvement.

j) **Respectez les instructions liées à la lubrification et à la tension de la chaîne ainsi que celles liées au changement du guide-chaîne et de la chaîne.** Une chaîne mal tendue ou mal lubrifiée peut soit rompre, soit augmenter le risque de rebond.

k) **Ne sciez que du bois.** N'utilisez pas la tronçonneuse pour effectuer des tâches pour lesquelles elle n'est pas conçue. **N'utilisez par exemple pas la tronçonneuse pour scier du métal, du plastique, des matériaux de maçonnerie ou des matériaux de construction autre que le bois.** L'utilisation de la tronçonneuse à d'autres fins que celles prévues peut entraîner des situations dangereuses.

l) **N'essayez pas d'abattre un arbre avant d'avoir bien compris les risques encourus et la façon de les éviter.** L'abattage d'un arbre peut occasionner de graves blessures à l'opérateur ou aux personnes à proximité.

m) **Respectez toutes les consignes pour supprimer un bourrage, ranger ou réviser/entretenir la tronçonneuse.** Assurez-vous que l'interrupteur est sur Arrêt et que le bloc-batterie a été retiré. La mise en marche accidentelle de la tronçonneuse pendant la

suppression d'un bourrage ou une opération d'entretien peut occasionner de graves blessures.

## Causes et prévention des rebonds

Un rebond peut se produire si le nez ou la pointe du guide-chaîne touche un objet ou si le bois se referme et pince la chaîne dans le trait de coupe.

Le contact de la pointe peut dans certains cas provoquer une brusque réaction inverse qui soulève le guide-chaîne et l'entraîne vers de l'utilisateur.

Le pincement de la chaîne le long de la partie supérieure du guide-chaîne peut rapidement repousser le guide-chaîne vers l'utilisateur.

*Ces réactions peuvent vous faire perdre le contrôle de la tronçonneuse ce qui peut occasionner de graves blessures. Ne vous fiez pas seulement aux dispositifs de sécurité présents sur votre tronçonneuse. En tant qu'utilisateur, vous devez prendre certaines mesures pour que vos travaux de tronçonnage n'engendrent ni accident, ni blessure.*

Les rebonds sont le résultat d'une utilisation incorrecte de la tronçonneuse et/ou de mauvaises conditions ou procédures d'exécution et ils peuvent être évités en prenant les précautions adéquates énoncées ci-dessous :

a) *Tenez fermement la tronçonneuse à deux mains en encerclant les poignées entre vos pouces et vos autres doigts et placez votre corps et vos bras de manière à pouvoir résister à la force d'un rebond. La force d'un rebond peut être contrôlée par l'utilisateur si les précautions nécessaires sont prises. Ne relâchez pas la prise sur la tronçonneuse.*

b) *Ne vous penchez pas et ne sciez pas plus haut que le niveau de vos épaules. Cela permet d'éviter le contact accidentel du bout de la chaîne et de mieux contrôler la tronçonneuse en cas de situations inattendues.*

c) *N'utilisez que des guide-chaînes et des chaînes de rechange spécifiés par le fabricant. Le remplacement incorrect des guide-chaînes et des chaînes peut entraîner la rupture de la chaîne et/ou des rebonds.*

d) *Respectez les instructions du fabricant pour affûter et entretenir la tronçonneuse. La diminution de la hauteur de la jauge de profondeur, peut augmenter le risque de rebonds.*

## Les précautions suivantes doivent être prises afin de minimiser le risque de rebond :

- 1. Tenez fermement la tronçonneuse. Tenez fermement la tronçonneuse à deux mains lorsque le moteur est en marche. Maintenez fermement la tronçonneuse, pouces et doigts encerclant les poignées de la tronçonneuse.** La tronçonneuse est attirée vers l'avant si le sciage est effectué avec le bord inférieur du guide-chaîne et elle est poussée vers l'arrière si le sciage est effectué avec le bord supérieur du guide-chaîne.
- 2. Ne vous penchez pas.**
- 3. Gardez les pieds bien ancrés au sol et conservez votre équilibre en permanence.**
- 4. Ne laissez pas le nez du guide-chaîne entrer en contact avec une bûche, une branche, le sol ou un quel qu'autre obstacle.**
- 5. Ne sciez pas à une hauteur supérieure à celle des épaules.**
- 6. Utilisez des dispositifs comme des chaînes et des guide-chaînes spéciaux qui permettent de réduire les risques liés aux rebonds.**

**7. N'utilisez que des guide-chaînes et des chaînes de rechange spécifiés par le fabricant ou similaires.**

**8. Ne laissez jamais la chaîne en mouvement entrer en contact avec quoi que ce soit par le bout du guide-chaîne.**

**9. Gardez la zone de travail exempte de tout obstacle comme des arbres, des branches, des pierres, des clôtures, des souches par exemple.** Supprimez et évitez les obstacles avec lesquels votre tronçonneuse pourrait entrer en contact pendant le tronçonnage d'une bûche ou d'une branche.

**10. Gardez la chaîne bien affûtée et correctement tendue. Une chaîne lâche ou émoussée peut augmenter le risque de rebond. Contrôlez la tension à intervalles réguliers, moteur arrêté et outil débranché.** Ne le faites jamais si le moteur est en marche.

**11. Ne commencez et ne continuez à scier que lorsque la chaîne tourne à pleine vitesse.** Si la chaîne tourne au ralenti, les risques de rebond sont plus importants.

**12. Ne tronçonnez qu'une seule bûche à la fois.**

**13. Soyez extrêmement prudent lorsque vous réinsérez la chaîne dans un trait de scie déjà existant.** Engagez les griffes dans le bois et laissez la chaîne atteindre sa pleine vitesse avant d'entamer la coupe.

**14. Ne réalisez pas de coupe plongeante ou creusée.**

**15. Faites attention aux branches qui bougent et aux autres forces qui pourraient refermer le trait de scie et coincer la chaîne.**

**16. N'utilisez que des combinaisons guide-chaîne/chaîne recommandées et conformes aux normes associées.**

**17. N'utilisez que des lubrifiants recommandés.**

## Dispositifs de sécurité liés au rebond

**▲ AVERTISSEMENT :** Les dispositifs suivants équipent votre tronçonneuse afin de réduire le risque de rebond. Mais de tels dispositifs ne permettent cependant pas de complètement supprimer cette réaction dangereuse. En tant qu'utilisateur de la tronçonneuse, vous ne devez pas uniquement vous fier aux dispositifs de sécurité. Vous devez respecter les consignes de sécurité, les instructions et les opérations de maintenance mentionnées dans cette notice afin d'éviter les rebonds et les autres forces qui pourraient occasionner de graves blessures.

- Un guide-chaîne à faible rebond, dont le rayon en extrémité est plus petit, réduit la taille de la zone propice à engendrer des rebonds au bout du guide. Un guide-chaîne à faible rebond est un guide-chaîne qui a démontré qu'il pouvait réduire de façon significative le nombre et la gravité des rebonds lorsqu'il a été testé conformément aux exigences de sécurité propres aux tronçonneuses électriques.
- La chaîne à faible rebond, avec une jauge de profondeur enveloppante et un maillon-guide, dévie la force du rebond et permet au bois de graduellement atteindre la dent de coupe. Une chaîne à faible rebond est une chaîne qui a satisfait les exigences de performance en matière de rebond de la norme ANSI B175.1-2012.
- N'utilisez pas la tronçonneuse si vous êtes dans un arbre, sur une échelle, sur un échafaudage ou sur tout autre surface instable.
- Tenez l'outil par ses surfaces de préhension isolées lorsque vous travaillez dans des zones où l'organe de coupe peut entrer en contact avec des fils électriques cachés. Tout contact avec un fil sous tension peut mettre les pièces métalliques exposées de l'outil sous tension et provoquer une décharge électrique à l'utilisateur.

- Ne tentez pas d'effectuer des tâches allant au-delà de vos compétences. Veuillez à complètement lire et assimiler toutes les instructions de la présente notice.
- Avant de démarrer la tronçonneuse, veuillez à ce que la chaîne ne soit en contact avec aucun objet.
- N'utilisez pas la tronçonneuse d'une seule main ! De graves blessures à l'utilisateur, aux aidants ou aux personnes à proximité sont possibles si la tronçonneuse est utilisée d'une seule main. Une tronçonneuse est conçue pour n'être utilisée qu'à deux mains.
- Veuillez à ce que les poignées restent sèches, propres et sans trace d'huile ou de graisse.
- Ne laissez pas la saleté, les débris ou la poussière de sciage s'accumuler sur le moteur ou au niveau des orifices d'aération.
- Éteignez la tronçonneuse avant de la poser.
- Ne sciez pas de vignes et/ou de petites broussailles.
- Soyez particulièrement vigilant si vous sciez des buissons et des arbustes de petites tailles car les plus petites tiges peuvent s'accrocher dans la chaîne et revenir vers vous et vous faire perdre l'équilibre.
- **Position de sciage normale** - Les positions supposées pour le tronçonnage et l'abattage.
- **Entaille de direction** - Une entaille dans un arbre qui permet de déterminer le sens de la chute.
- **Poignée arrière** - La poignée-support située à ou vers l'arrière de la tronçonneuse.
- **Guide-chaîne à faible rebond** - Un guide-chaîne qui a prouvé qu'il pouvait réduire les rebonds de façon significative.
- **Chaîne de rechange** - Une chaîne conforme aux exigences de performance liées aux rebonds de la norme ANSI B175.1-2012 si testée avec des tronçonneuses spécifiques. Il se peut que les exigences de performance ANSI ne soient pas conformes si elle est utilisée avec d'autres tronçonneuses.
- **Chaîne** - Une chaîne en boucle équipée de dents coupant le bois, entraînée par le moteur et qui est soutenue par le guide-chaîne.
- **Amortisseur rainuré** - Les rainures utilisées pour l'abattage ou le tronçonnage afin de pivoter la tronçonneuse et de conserver la position pendant le sciage.
- **Interrupteur** - Un dispositif qui lorsqu'il est activé ferme ou ouvre le circuit d'alimentation électrique du moteur de la tronçonneuse.
- **Interconnexion de l'interrupteur** - Le mécanisme qui transmet le déplacement de la gâchette à l'interrupteur.
- **Verrouillage de l'interrupteur** - Une butée repositionnable qui évite la mise en marche accidentelle de l'interrupteur tant qu'elle n'est pas actionnée manuellement.

## Noms et termes liés à la tronçonneuse

- **Tronçonnage** - Le procédé de coupe transversale de longueurs d'arbres abattus ou d'une bûche.
- **Frein moteur (le cas échéant)** - Un dispositif utilisé pour arrêter la tronçonneuse lorsque la gâchette est relâchée.
- **Bloc-moteur de la tronçonneuse** - Une tronçonneuse sans chaîne, ni guide-chaîne.
- **Pignon d'entraînement ou Pignon** - La partie dentelée qui entraîne la chaîne.
- **Abattage** - Le procédé pour abattre un arbre.
- **Trait de chute** - La coupe finale qui est réalisée à l'opposé de l'entaille de direction, dans une opération d'abattage.
- **Poignée avant** - La poignée-support située à ou vers l'avant de la tronçonneuse.
- **Protège-main avant** - Une barrière structurelle entre la poignée avant de la tronçonneuse et le guide-chaîne, située généralement près de la position de la main sur la poignée avant.
- **Guide-chaîne** - Un rail solide qui supporte et guide la chaîne.
- **Fourreau/cache du guide-chaîne** - Étui fixé sur le guide-chaîne afin d'éviter le contact avec les dents quand la tronçonneuse n'est pas utilisée.
- **Rebond** - Le mouvement vers l'arrière et/ou le haut du guide-chaîne qui a lieu quand la chaîne au niveau du nez du guide-chaîne en partie haute entre en contact avec quelque chose, un tronc, une branche ou lorsque le bois se referme et pince la chaîne dans le trait de coupe.
- **Rebond, Pincement** - La forte et rapide poussée arrière de la tronçonneuse qui peut se produire lorsque le bois se referme et pince la chaîne en mouvement dans le trait de coupe, le long de la partie supérieure du guide-chaîne.
- **Rebond, Rotation** - Le déplacement rapide vers le haut et l'arrière de la tronçonneuse qui peut se produire lorsque la chaîne en mouvement près de la partie supérieure du nez du guide-chaîne entre en contact avec un objet, comme une bûche ou une branche par exemple.
- **Ébranchage** - Suppression des branches d'un arbre abattu.
- **Chaîne à faible rebond** - Une chaîne conforme aux exigences de performance en matière de rebond de la norme ANSI B175.1-2012 (lorsqu'elle est testée sur un échantillon représentatif de tronçonneuses).

## Risques résiduels

Malgré la mise en œuvre des normes de sécurité applicables et la présence de dispositifs de sécurité, certains risques résiduels ne peuvent pas être évités. Ils comprennent :

- les troubles de l'ouïe.
- Les risques de blessures dus à la projection de particules.
- Les risques de brûlures dus à des accessoires ayant chauffé pendant leur fonctionnement.
- Les risques de blessures dus à une utilisation prolongée.

## Type de batterie

Il est possible d'utiliser les blocs-batteries suivants :

Batterie	(kg)	Batterie	(kg)
DCB546	1,08	DCB184/B/G	0,62
DCB547/G	1,46	DCB185	0,35
DCB548	1,46	DCB187	0,54
DCB181	0,35	DCB189	0,54
DCB182	0,61	DCBP518/G	0,75
DCB183/B/G	0,40		

Consultez le manuel de la batterie/du chargeur pour avoir plus d'informations.

## Marquages apposés sur l'outil

Les pictogrammes suivants sont présents sur l'outil :



Lisez la notice avant l'utilisation.



Veuillez à porter des protections auditives et oculaires ainsi qu'un casque.



Ne laissez pas la machine sous la pluie.



Portez des gants de travail.



Portez des chaussures de sécurité.



Sens de rotation de la chaîne.



Faites attention aux rebonds et évitez tout contact de la pointe du guide-chaîne avec un quelconque objet.



Éteignez l'outil. Avant de réaliser toute opération de maintenance sur l'outil, retirez-en la batterie.



Puissance sonore garantie selon la Directive 2000/14/CE.



Évitez tout contact de la pointe de la pointe du guide-chaîne avec un quelconque objet.



Utilisez toujours la tronçonneuse à deux mains.



Verrouillez et déverrouillez le frein de chaîne.



## Emplacement du code date (Fig. L)

Le code de la date de fabrication **28** est composé de l'année en 4 chiffres, suivie de la semaine en 2 chiffres, suivie de 2 chiffres représentant le code de l'usine.

## Présentation (Fig. A)

**▲ AVERTISSEMENT :** Ne modifiez jamais l'outil électrique ni aucune de ses pièces. Il existe sinon un risque de blessures ou de dommages.

1 Interrupteur Marche/Arrêt à gâchette

2 Levier de verrouillage

3 Frein de chaîne / Protège-main avant

4 Guide-chaîne

5 Chaîne

6 Cache-pignon

7 Bloc-batterie<sup>†</sup>

8 Écrou de verrouillage du guide-chaîne

9 Vis de tension de la chaîne

10 Indicateur du niveau d'huile

11 Fourreau du guide-chaîne

12 Poignée arrière

13 Poignée avant

14 Logement pour la batterie

15 Bouton de libération de la batterie

16 Bouchon d'huile

17 Clé

<sup>†</sup>Fourni dans certains packs.

**REMARQUE :** Vérifiez que les pièces ou accessoires n'ont pas été endommagés pendant le transport.

## Utilisation prévue

La tronçonneuse DCMCS565 a été conçue pour scier des branches et des bûches jusqu'à 25 cm de diamètre.

**N'UTILISEZ PAS** la machine dans un environnement humide ou en présence de liquides ou de gaz inflammables.

Ces tronçonneuses sont des outils électriques professionnels.

**NE LAISSEZ PAS** les enfants toucher l'outil. Les utilisateurs inexpérimentés doivent être surveillés quand ils utilisent cet outil.

• **Jeunes enfants et personnes infirmes.** Cet appareil n'est pas destiné à être utilisé par de jeunes enfants ou des personnes infirmes sans surveillance.

• Ce produit n'est pas destiné à être utilisé par des personnes (y compris les enfants) aux capacités physiques, sensorielles ou intellectuelles réduites ou qui manquent d'expérience, de connaissances ou d'aptitudes, à moins qu'elles ne soient surveillées par une personne responsable de leur sécurité. Ne laissez jamais les enfants seuls avec ce produit.

• Ne rangez et n'utilisez pas l'outil et le bloc-batterie dans des endroits où la température peut chuter sous 4° C (39° F) (comme des remises extérieures ou des bâtiments métalliques en hiver) ou atteindre ou dépasser 40° C (104° F) (comme des remises extérieures ou des bâtiments métalliques en été).

## MONTAGE ET RÉGLAGES

**▲ AVERTISSEMENT :** pour réduire tout risque de dommages corporels graves, arrêter et déconnecter la batterie avant tout réglage ou avant de retirer ou installer toute pièce ou tout accessoire. Tout démarrage accidentel pourrait causer des dommages corporels.

**▲ AVERTISSEMENT :** utiliser exclusivement des batteries et chargeurs DEWALT.

## Insérer et retirer le bloc-batterie de l'outil (Fig. B, C)

**REMARQUE :** veillez à ce que le bloc-batterie **7** soit complètement rechargé.

### Pour installer le bloc-batterie dans l'outil

1. Alignez le bloc-batterie **7** avec les rails à l'intérieur de l'outil (Fig. B, C).
2. Glissez-le dans l'outil jusqu'à ce qu'il se fixe en place et assurez-vous d'entendre le clic de verrouillage.

### Pour retirer le bloc-batterie de l'outil

1. Enfoncez le bouton de libération de la batterie **15** et tirez fermement le bloc-batterie hors de l'outil.
2. Insérez le bloc-batterie dans le chargeur comme décrit dans la section Chargeur de cette notice.

## Blocs-batteries avec jauge de puissance (Fig. B)

Certains blocs-batteries DEWALT sont équipés d'une jauge de puissance composée de trois LED vertes qui indiquent le niveau de charge restant dans le bloc-batterie.

Pour activer la jauge de puissance, maintenez enfoncé le bouton de la jauge de puissance **27**. Une combinaison de trois LED vertes s'allume de façon à indiquer le niveau de charge restant. Lorsque le niveau de charge de la batterie est inférieur à la limite permettant l'utilisation, la jauge de puissance ne s'allume plus et la batterie doit être rechargée.

**REMARQUE :** la jauge de puissance ne donne qu'une indication de la charge restant dans le bloc-batterie. Elle n'indique pas la



fonctionnalité de l'outil et elle peut être sujette à des variations en fonction des composants du produit, de la température et de l'intervention réalisée par l'utilisateur final.

## Installer le guide-chaîne et la chaîne (Fig. A, D–H)

**▲ ATTENTION :** La chaîne est tranchante. Veillez à toujours porter des gants de travail lorsque vous manipulez la chaîne. La chaîne est très tranchante et elle peut vous couper, même à l'arrêt.

**▲ AVERTISSEMENT :** Chaîne tranchante en mouvement. Afin d'éviter toute mise en marche accidentelle, assurez-vous que la batterie n'est pas dans l'outil avant de réaliser les opérations qui suivent. Le non-respect de cette consigne peut entraîner de graves blessures.

Si la chaîne **5** et le guide-chaîne **4** sont emballés séparément, il faut installer la chaîne sur le guide-chaîne avant d'installer l'ensemble sur le corps de l'outil.

1. Positionnez la tronçonneuse sur une surface plate et ferme.
2. Tournez l'écrou de verrouillage du guide chaîne **8** dans le sens inverse des aiguilles d'une montre avec la clé **17** fournie.
3. Retirez le cache-pignon **6**.
4. Avec des gants, prenez la chaîne **5** et entourez-la autour du guide-chaîne **4**, en veillant à ce que les dents pointent dans le bon sens (Fig. F).
5. Veillez à ce que la chaîne soit bien installée dans son logement, tout le tour du guide-chaîne.
6. Installez la chaîne autour du pignon **18**. Tout en alignant la fente sur le guide-chaîne avec la goupille de tension de la chaîne **19**, et le boulon **20**, sur le côté de l'outil, comme illustré par la Figure E.
7. Une fois en place, tenez le guide-chaîne immobile et réinstallez le cache-pignon **6**. Installez d'abord l'arrière du cache-pignon, tournez-le vers le bas et veillez à ce que le trou pour le boulon sur le cache soit aligné avec le boulon **20** sur le boîtier principal.
8. Vissez l'écrou de blocage du guide-chaîne **8** dans le sens des aiguilles d'une montre, sur le boulon **20** à l'aide de la clé **17** jusqu'à ce qu'il soit serré, puis desserrez l'écrou d'un tour complet pour que la chaîne puisse être correctement tendue.
9. Vissez la vis de tension de la chaîne **9** dans le sens des aiguilles d'une montre pour retendre la chaîne, comme illustré par la Fig. F. Veillez à ce que la chaîne **5** soit bien serrée autour du guide-chaîne **4**. Serrez l'écrou du guide-chaîne **8** jusqu'à ce qu'il soit bien serré.
10. Respectez les instructions de la section **Régler la tension de la chaîne**.

## Régler la tension de la chaîne (Fig. A, F–H)

**REMARQUE :** La tension de la chaîne doit être régulièrement réglée avant chaque utilisation.

1. Contrôlez la tension de la chaîne **5** alors que la tronçonneuse repose sur une surface dure. La chaîne est correctement tendue si elle revient directement en place, quand vous tirez dessus légèrement avec votre majeur et votre pouce pour l'éloigner de 1/8" (3 mm) du guide-chaîne **4**, comme illustré par la Figure G. Vu du dessous, il ne doit pas y avoir de jeu entre le guide-chaîne et la chaîne, comme illustré par la Fig. G.
2. Pour régler la tension de la chaîne, desserrez l'écrou du guide-chaîne **8**.

3. Tournez la vis de réglage de la tension de la chaîne **9** située sur le cache-pignon, à l'aide de la partie tournevis plat de la clé **17**.
4. Contrôlez la tension de la chaîne, ajustez si nécessaire.
5. Veillez à ne pas trop tendre la chaîne. Cela provoquerait une usure excessive et réduirait la durée de vie du guide-chaîne et de la chaîne.
6. Une fois que la tension de la chaîne est correcte, vissez l'écrou de blocage du guide-chaîne **8** jusqu'à ce qu'il soit serré, à un couple de 6 ft. lbs (8 Nm).
7. Une chaîne neuve a tendance à se détendre légèrement pendant les premières heures d'utilisation. Il est important de souvent contrôler la tension (après avoir retiré le bloc-batterie), au cours des deux premières heures d'utilisation.

## Remplacer la chaîne (Fig. A, F, I)

**▲ ATTENTION :** La chaîne est tranchante. Veillez à toujours porter des gants de travail lorsque vous manipulez la chaîne. La chaîne est très tranchante et elle peut vous couper, même à l'arrêt.

**▲ AVERTISSEMENT :** Chaîne tranchante en mouvement. Afin d'éviter toute mise en marche accidentelle, assurez-vous que la batterie n'est pas dans l'outil avant de réaliser les opérations qui suivent. Le non-respect de cette consigne peut entraîner de graves blessures.

1. Pour retirer la chaîne **5**, positionnez la tronçonneuse sur une surface plate et ferme.
2. Retirez le cache-pignon **6** comme décrit dans la section **Installer le guide-chaîne et la chaîne**.
3. Tournez la vis de réglage de la tension de la chaîne **9** à l'aide de la partie tournevis plat de la clé **17**. Tournez la vis dans le sens inverse des aiguilles d'une montre permet de rétracter le guide-chaîne **4** et de réduire la tension de la chaîne pour pouvoir la retirer.
4. En prenant soin de porter des gants de travail, prenez la chaîne et soulevez-la hors de la rainure du guide-chaîne.
5. Retournez le guide-chaîne chaque fois que vous remplacez la chaîne afin de correctement répartir l'usure.
6. Positionnez la chaîne neuve dans la fente du guide-chaîne, en veillant à ce que les dents pointent dans la bonne direction pour faire coïncider la flèche et le dessin de la chaîne sur le cache-pignon **6**, comme illustré par la Fig. F.
7. Respectez toutes les instructions pour **Installer le guide-chaîne et la chaîne**.

**Des chaînes et guide-chaînes de rechange sont disponibles auprès de votre centre d'assistance DEWALT le plus proche.**

- Le modèle DCMCS565 utilise des chaînes de rechange de 12" (30 cm) : DT20676, numéro d'article N580237.
- Le modèle DCMCS565 utilise des guide-chaînes et des chaînes de rechange de 12" (30 cm) : DT20665, numéro d'article NA599492.

## Lubrifier la chaîne et le guide-chaîne (Fig. A, I)

### Système de lubrification automatique

Cette tronçonneuse est équipée d'un système de lubrification automatique qui assure la lubrification constante de la chaîne et du guide-chaîne.

1. L'indicateur du niveau d'huile **10** indique le niveau d'huile dans la tronçonneuse. Si le niveau est inférieur à un quart,

retirez la batterie de la tronçonneuse et remplissez le réservoir d'huile avec de l'huile du bon type.

2. Veillez à toujours vider le réservoir d'huile après avoir fini d'utiliser la tronçonneuse.

3. Videz toujours le réservoir d'huile avant de ranger la machine.

**REMARQUE :** Ne faites pas fonctionner cette tronçonneuse sans huile. et refaites l'appoint d'huile avant que le réservoir ne soit vide.

**REMARQUE :** Veillez à toujours utiliser de l'huile pour guide-chaîne et chaîne DEWALT ayant été conçue pour des performances optimales. Les autres lubrifiants pourraient encrasser et endommager le distributeur d'huile. Veillez à toujours utiliser une huile pour guide-chaîne et chaîne biodégradable de bonne qualité pour lubrifier la chaîne et le guide-chaîne. Pour élaguer les arbres, de l'huile pour guide-chaîne et chaîne végétale est recommandée car les huiles minérales pourraient être nocives pour les arbres. N'utilisez jamais d'huile sale, usagée ou contaminée. Vous pourriez sinon endommager l'outil.

### Remplir le réservoir d'huile

1. Dévissez le bouchon d'huile **16** dans le sens inverse des aiguilles d'une montre et retirez-le. Remplissez le réservoir avec de l'huile pour guide-chaîne et chaîne recommandée jusqu'à ce que le niveau atteigne le haut de l'indicateur de niveau d'huile **10**.

2. Réinstallez le bouchon d'huile et serrez-le dans le sens des aiguilles d'une montre.

3. Veillez à régulièrement éteindre la tronçonneuse pour contrôler l'indicateur du niveau d'huile afin de garantir que le guide-chaîne et la chaîne sont correctement lubrifiés.

### Transporter la tronçonneuse (Fig. A, J)

• Veillez à toujours retirer la batterie de l'outil et à recouvrir le guide-chaîne **4** avec le fourreau **11** pour transporter la tronçonneuse.

### Rangement de la clé (Fig. A, K)

La clé **17** est rangée dans le compartiment de rangement pour la clé **21** situé au bas de la machine.

1. Pour utiliser la clé **17** tirez-la hors du compartiment de rangement **21**.

2. Pour ranger la clé **17**, enfoncez-la dans le compartiment de rangement **21**, côté tournevis en premier.

## FUNCTIONNEMENT

### Instructions pour l'utilisation

**▲ AVERTISSEMENT :** respectez toujours les consignes de sécurité et la réglementation applicable.

**▲ AVERTISSEMENT :** afin de réduire tout risque de blessure grave, éteignez l'outil et retirez le bloc-batterie avant d'effectuer toute opération de réglage ou de retirer/installer un équipement ou un accessoire. Un démarrage accidentel peut occasionner des blessures.

### Position appropriée des mains (Fig. L)

**▲ AVERTISSEMENT :** afin de réduire le risque de blessure corporelle grave, utilisez **TOUJOURS** la position des mains appropriée comme illustré.

**▲ AVERTISSEMENT :** afin de réduire le risque de blessure grave, tenez **TOUJOURS** solidement en prévision d'une réaction soudaine.

La position correcte des mains nécessite d'avoir la main gauche sur la poignée avant **13**, et la droite sur la poignée arrière **12**.

### Utiliser la tronçonneuse (Fig. A, L-N)

**▲ AVERTISSEMENT :** Veillez à lire et à bien assimiler toutes les instructions. La non-respect de toutes les instructions listées ci-dessous peut conduire à des décharges électriques, des incendies et/ou de graves blessures.

• Protection contre les rebonds qui peuvent engendrer de graves blessures ou la mort. Consultez les sections **Avertissements de sécurité générale propres aux outils électriques, Avertissements de sécurité générale propres aux tronçonneuses, Causes et prévention des rebonds par l'opérateur et Dispositifs de sécurité liés au rebonds, afin d'éviter tout risque de rebond.**

• Ne vous penchez pas. Ne tronçonnez pas à une hauteur supérieure à celle de votre torse. Assurez-vous d'avoir une posture stable. Gardez les pieds écartés. Répartissez correctement votre poids sur vos deux pieds.

• Agrippez fermement la poignée avant **13** avec votre main gauche et la poignée arrière **12** avec votre main droite, de sorte que votre corps soit à gauche du guide-chaîne **4**.

• Ne tenez pas la tronçonneuse par le frein de chaîne/protège-main avant **3**. Gardez le coude de votre bras gauche verrouillé de façon que votre bras reste droit pour résister à un rebond.

**▲ AVERTISSEMENT :** N'inversez jamais la position de vos mains (main gauche sur la poignée arrière et main droite sur la poignée avant).

**▲ AVERTISSEMENT :** Ne laissez aucune partie de votre corps en ligne avec le guide-chaîne lorsque la tronçonneuse est en marche.

• N'utilisez jamais la tronçonneuse si vous êtes dans un arbre ou dans toute autre position délicate ou si vous êtes sur une échelle ou toute autre surface instable. Vous pourriez perdre le contrôle de la tronçonneuse et subir de graves blessures.

• Gardez toujours la tronçonneuse à plein régime pendant la découpe.

• Laissez la chaîne faire le travail. N'exercez qu'une faible pression. N'appuyez pas sur la tronçonneuse en fin de coupe.

**▲ AVERTISSEMENT :** Quand la tronçonneuse n'est pas utilisée, enclenchez toujours le frein de chaîne et retirez la batterie.

### Régler le frein de chaîne (Fig. N)

Votre tronçonneuse est équipée d'un système de freinage de la chaîne qui arrête rapidement la chaîne en cas de rebond.

1. Retirez la batterie de l'outil.

2. Pour enclencher le frein de chaîne, poussez le frein de chaîne/protège-main avant **3** vers l'avant jusqu'à ce qu'il s'enclenche en place.

3. Tirez le frein de chaîne/protège-main avant **3** vers la poignée avant **13** en position "Prêt", comme illustré par la Fig. N.

4. L'outil est alors prêt à l'emploi.

**REMARQUE :** En cas de rebond, votre main gauche entre en contact avec le carter avant, le poussant vers l'avant, vers la pièce à scier. L'outil est arrêté.

### Test du frein de chaîne (Fig. A, N)

Testez le frein de la chaîne avant chaque utilisation afin de vous assurer qu'il fonctionne correctement.

1. Positionnez l'outil sur une surface plate et ferme. Veillez à ce que la chaîne **5** soit loin du sol.
2. Tenez l'outil fermement avec les deux mains et mettez la tronçonneuse en marche.
3. Tournez votre main gauche vers l'avant autour de la poignée avant **13** de sorte que l'arrière de main touche le frein de chaîne/protège-main avant **3** et poussez vers l'avant, vers ce que vous êtes en train de scier. La tronçonneuse doit s'arrêter immédiatement.

**REMARQUE :** Si la tronçonneuse ne s'arrête pas immédiatement, n'utilisez plus l'outil et emmenez-le dans le centre d'assistance agréé le plus proche.

**▲ AVERTISSEMENT :** Assurez-vous de régler le frein de chaîne avant de scier.

### Interrupteur MARCHE/ARRÊT (Fig. M)

Veillez à toujours conserver une bonne posture et à tenir la tronçonneuse fermement à deux mains avec votre pouce et vos autres doigts encerclant les deux poignées.

1. Pour mettre la machine en marche, enfoncez le levier de verrouillage **2**, illustré sur la Fig. M et appuyez sur l'interrupteur à gâchette **1**. Une fois la machine en marche, vous pouvez relâcher le levier de verrouillage.
2. Pour maintenir l'appareil en marche, vous devez maintenir la gâchette enfoncée. Pour éteindre l'appareil, relâchez la gâchette.

**REMARQUE :** Si la pression exercée est trop importante pendant le sciage, la tronçonneuse s'éteint. Pour redémarrer la tronçonneuse, vous devez d'abord relâcher l'interrupteur à gâchette **1**. Recommencez à scier avec moins de force. Laissez la tronçonneuse scier à sa propre cadence.

**▲ AVERTISSEMENT :** N'essayez jamais de bloquer l'interrupteur en position Marche.

## Techniques de coupe les plus courantes

### Abattage

Le procédé pour abattre un arbre. N'abattez pas d'arbre en cas de vent violent.

**▲ AVERTISSEMENT :** L'abattage d'arbre peut engendrer des blessures. Il ne doit être réalisé que par des personnes formées.

- Une voie de retraite doit être prévue et rendue accessible avant de commencer l'abattage. La voie de retraite doit se trouver à l'arrière et à la diagonale de la ligne de chute prévue, comme illustré ci-dessous.

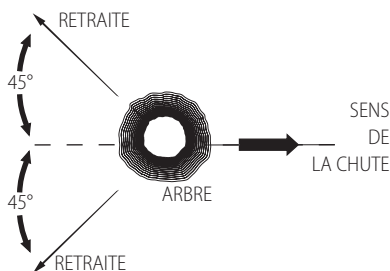

- Avant de commencer l'abattage, prenez en compte l'inclinaison naturelle de l'arbre, l'emplacement des grosses branches et le sens du vent afin de déterminer dans quel sens faire tomber l'arbre. Ayez à disposition des clavettes (bois,

plastique ou aluminium) et un maillet lourd. Retirez les débris, pierres, écorces tombantes, clous, crampons et fils de l'arbre au niveau où les entailles d'abattage doivent être réalisées.

- **Entaille de direction par le dessous** - Faites une entaille d'un tiers du diamètre de l'arbre, perpendiculaire au sens de la chute. Effectuez d'abord l'entaille de direction horizontale du bas. Cela évite de pincer la chaîne ou le guide-chaîne au moment de la seconde entaille, comme illustré ci-dessous.
- **Trait de chute** - Effectuez le trait de chute au moins 2" (51 mm) plus haut que l'entaille de direction horizontale. Gardez le trait de chute parallèle à l'entaille de direction horizontale. Réalisez le trait de chute de façon que suffisamment de bois reste pour créer une charnière. La charnière permet d'éviter que l'arbre ne vrille et qu'il chute dans la mauvaise direction. Ne sciez pas à travers la charnière comme illustré ci-dessous.
- L'arbre doit commencer à tomber dès que le trait de chute se rapproche de la charnière. S'il existe le moindre risque que l'arbre chute dans la mauvaise direction ou qu'il puisse basculer en arrière et coincer la chaîne, arrêtez-vous avant que le trait de chute soit terminé et utilisez des clavettes pour ouvrir le trait et faire tomber l'arbre le long de la ligne de chute voulue. Dès que l'arbre commence à chuter, retirez la chaîne du trait de coupe, arrêtez le moteur, abaissez la tronçonneuse et dirigez-vous vers la voie de retraite. Restez attentif aux branches tombant au-dessus de votre tête et à l'endroit où vous mettez les pieds.

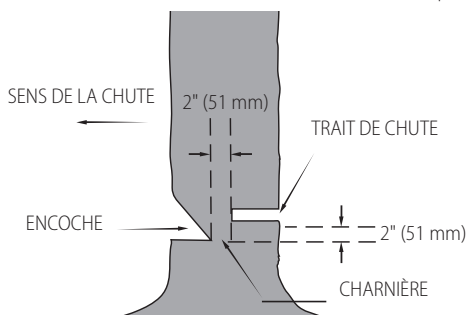

### Ébranchage

L'ébranchage consiste à scier les branches d'un arbre après sa chute. Pour l'ébranchage, laissez les plus grosses branches du bas soutenir le tronc au-dessus du sol. Sciez les petites branches d'un seul trait. Les branches sous tension doivent être sciées de bas en haut pour éviter que la tronçonneuse ne se coince. Sciez les branches à partir du côté opposé en maintenant le tronc de l'arbre entre vous et la tronçonneuse. Ne sciez jamais en plaçant la tronçonneuse entre vos jambes ou en chevauchant la branche à scier.

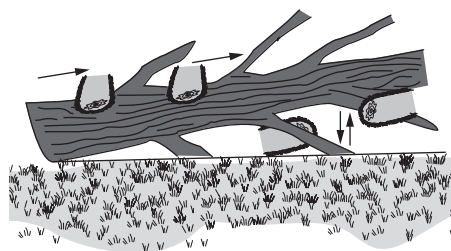

## Tronçonnage

**▲ AVERTISSEMENT :** Nous recommandons aux utilisateurs qui exécutent cette opération pour la première fois d'utiliser un chevalet.

Scier des longueurs d'arbre abattu ou de bûches. La façon de scier dépend de la façon dont la bûche est soutenue. Si possible, utilisez un chevalet de sciage comme illustré ci-dessous.

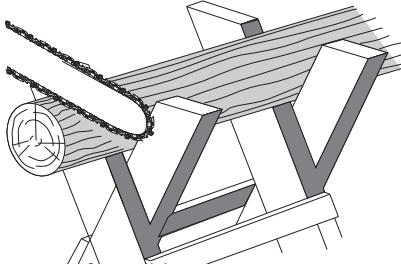

1. Commencez toujours à scier alors que la chaîne de la tronçonneuse tourne pleine vitesse.
2. Placez le crampon inférieur **22** de la tronçonneuse derrière la zone de coupe initiale comme illustré ci-dessous.
3. Mettez la tronçonneuse en marche et tournez la chaîne et le guide-chaîne vers le bas dans l'arbre, en vous servant du crampon comme charnière.
4. Une fois la tronçonneuse à 45°, remettez la tronçonneuse de niveau et répétez ces étapes jusqu'à avoir traversé la pièce à scier.
5. Si l'arbre est soutenu sur toute sa longueur, sciez de haut en bas (tronçonnage par le dessus) mais sans toucher le sol pour ne pas émousser votre tronçonneuse prématurément.

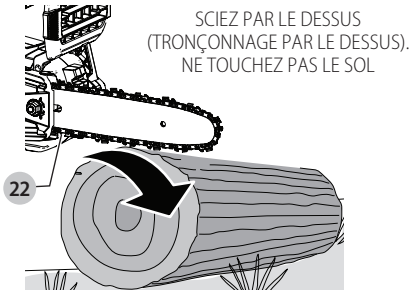

- Si la pièce à scier est soutenue par une extrémité seulement, sciez d'abord 1/3 du diamètre par le dessous (tronçonnage par le dessous). Terminez ensuite la coupe par le dessus pour rejoindre le premier trait de scie, comme illustré ci-dessous.

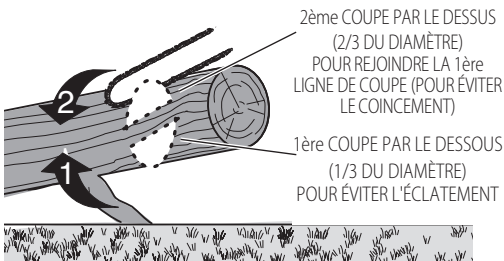

- Lorsque la bûche est soutenue aux deux extrémités. Sciez d'abord 1/3 par le dessus. Terminez ensuite les 2/3 de la coupe par le dessous pour rejoindre le premier trait de scie, comme illustré ci-dessous.

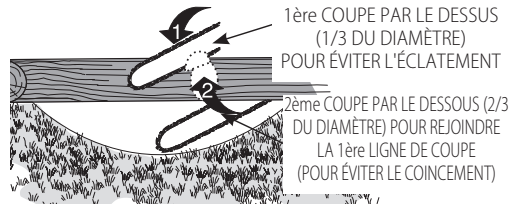

- En pente, tenez-vous toujours du côté montant de la bûche. Pour les coupes traversantes, afin de garder la complète maîtrise de la machine et de la coupe, réduisez la pression en fin de coupe mais sans relâcher votre prise sur les poignées de la tronçonneuse. Ne laissez pas la chaîne toucher le sol. Une fois le sciage terminé, attendez que la chaîne soit complètement arrêtée avant de déplacer la tronçonneuse. Éteignez toujours le moteur avant de passer à la coupe suivante.

## MAINTENANCE

Votre outil électrique a été conçu pour fonctionner longtemps avec un minimum de maintenance. Le fonctionnement continu et satisfaisant de l'outil dépendra d'une maintenance adéquate et d'un nettoyage régulier.

**▲ AVERTISSEMENT :** pour réduire tout risque de dommages corporels graves, arrêter et déconnecter la batterie avant tout réglage ou avant de retirer ou installer toute pièce ou tout accessoire. Tout démarrage accidentel pourrait causer des dommages corporels.

Le chargeur et le bloc batterie ne peuvent pas être réparés.

Consultez la dernière page de cette notice pour obtenir les coordonnées des centres d'assistance ou visitez le site [www.2helpU.com](http://www.2helpU.com).

## Chaîne et guide-chaîne

Toutes les quelques heures d'utilisation, retirez le cache-pignon, le guide-chaîne et la chaîne et nettoyez parfaitement chaque élément à l'aide d'une brosse à brins souples. Veillez à ce que le trou de lubrification du guide-chaîne reste exempt de saletés. Pour remplacer une chaîne émoussée par une chaîne affûtée ou neuve, les règles de bonne pratique préconisent de retourner le guide-chaîne de bas en haut.

Pour améliorer les performances, faites affûter et entretenir la chaîne par un centre d'assistance DEWALT agréé.

## Pignon et cache-pignon (Fig. A, F, I)

**▲ ATTENTION :** La chaîne est tranchante. Veillez à toujours porter des gants de travail lorsque vous manipulez la chaîne. La chaîne est très tranchante et elle peut vous couper, même à l'arrêt.

**▲ AVERTISSEMENT :** Chaîne tranchante en mouvement. Afin d'éviter toute mise en marche accidentelle, assurez-vous que la batterie n'est pas dans l'outil avant de réaliser les opérations qui suivent. Le non-respect de cette consigne peut entraîner de graves blessures.

1. Positionnez la scie sur une surface plate et ferme.
2. Retirez le cache-pignon **6** comme décrit dans la section **Installer le guide-chaîne et la chaîne.**

- Mettez des gants de protection et utilisez une brosse souple propre pour supprimer la poussière, les brindilles et les autres débris accumulés dans le cache-pignon **6** et autour de la chaîne **5** ou du pignon **18**.
- Tournez la vis de réglage de la tension de la chaîne **9** à l'aide de la partie tournevis plat de la clé **17**. Tournez la vis dans le sens inverse des aiguilles d'une montre permet de rétracter le guide-chaîne **4** et de réduire la tension de la chaîne pour pouvoir la retirer.
- Mettez des gants et prenez la chaîne et le guide-chaîne pour les soulever et les éloigner de l'outil.
- Mettez des gants et utilisez une brosse souple propre pour supprimer la poussière et les autres débris accumulés sur le guide-chaîne **4** et autour de la chaîne **5**.
- Installez la chaîne, le guide-chaîne et le cache-pignon **6** de la façon décrite dans les sections **Installer le guide-chaîne et la chaîne**, **Remplacer la chaîne** et réglez correctement la tension de la chaîne avant d'utiliser l'outil, comme décrit dans la section **Régler la tension de la chaîne**.

### Affûter la chaîne (Fig. 0–Q)

- ATTENTION** : La chaîne est tranchante. Veillez à toujours porter des gants de travail lorsque vous manipulez la chaîne. La chaîne est très tranchante et elle peut vous couper, même à l'arrêt.
- AVERTISSEMENT** : Chaîne tranchante en mouvement. Afin d'éviter toute mise en marche accidentelle, assurez-vous que la batterie n'est pas dans l'outil avant de réaliser les opérations qui suivent. Le non-respect de cette consigne peut entraîner de graves blessures.

**AVERTISSEMENT** : Ne limez pas trop les limiteurs de profondeur de la chaîne **24** car cela augmenterait le risque de rebond. La chaîne **5** doit être remplacée quand elle a été affûtée plus de quatre fois.

Chaque fois que la chaîne **5** est affûtée, elle perd de sa capacité à réduire les rebonds et il faut alors faire preuve de plus de vigilance.

Il est recommandé de ne pas affûter une chaîne plus de quatre fois.

**REMARQUE** : Les tranchants **25** s'émeussent immédiatement s'ils touchent le sol, des débris ou un clou pendant la coupe.

Pour optimiser les performances de votre tronçonneuse sur perche, il est important que les tranchants **25** de la chaîne soient toujours bien affûtés. Suivez ces conseils pratiques pour affûter la chaîne correctement :

- Pour obtenir un meilleur résultat, utilisez une 5/16" (4 mm) lime et un porte-lime ou un guide pour affûter votre chaîne. Cela vous permet d'avoir toujours le bon angle d'affûtage.
- Placez le porte-lime à plat sur le tranchant de gouge **23** et la jauge de profondeur du tranchant **25**.
- Gardez le bon angle de 30° **26** pour limer le tranchant de gouge **23** sur votre guide-lime, parallèle à votre chaîne (lime à 60° de la chaîne vue de côté), comme illustré par la Fig. O.
- Affûtez d'abord les tranchants **25** d'une côté de la chaîne **5**. Limez de l'intérieur vers l'extérieur de chaque dent. Retournez ensuite l'élagueuse et répétez les étapes (2, 3, 4) pour les dents de l'autre côté de la chaîne.

**REMARQUE** : Utilisez une lime plate pour limer le haut des limiteurs de profondeur **27** (portion du maillon devant le tranchant) **25** pour qu'ils soient à 0,025" (0,635 mm) sous le haut des tranchants, comme illustré par la Fig. P.

5. Gardez tous les tranchants de la même longueur, comme illustré par la Fig. Q.

6. Si la surface en chrome des tranchants de gouge **23** ou des côtés **28** présente des défauts, limez jusqu'à supprimer ces défauts.

**ATTENTION** : Après le limage, la gouge est plus tranchante, soyez particulièrement vigilant pendant cette opération.

### Lubrification

Votre outil électrique ne requiert aucune lubrification additionnelle.

### Nettoyage

**AVERTISSEMENT** : risque de décharges électriques et de chocs mécaniques. Débranchez l'appareil électrique de la source d'alimentation avant de le nettoyer.

**AVERTISSEMENT** : afin de garantir le fonctionnement sûr et efficace de l'appareil électrique, veillez à ce que l'appareil et les fentes d'aération restent propres.

**AVERTISSEMENT** : n'utilisez jamais de solvants ou d'autres produits chimiques décapants pour nettoyer les pièces non métalliques de l'outil. Ces produits chimiques peuvent fragiliser la matière de ces pièces. Utilisez un chiffon humidifié avec de l'eau et un savon doux uniquement. Ne laissez jamais aucune liquide pénétrer à l'intérieur de l'outil et n'immergez jamais aucune de ses pièces dans aucun liquide.

Vous pouvez nettoyer les fentes d'aération à l'aide d'une brosse souple non-métallique sèche et/ou un aspirateur adapté. N'utilisez pas d'eau, ni de solutions de nettoyage. Veillez à vous protéger les yeux et à porter un masque à poussière homologué.

### Accessoires en option

**AVERTISSEMENT** : les accessoires, autres que ceux proposés par DeWALT n'ayant pas été testés avec ce produit, leur utilisation avec cet outil pourrait être dangereuse. Afin de réduire les risques de blessures, n'utilisez que les accessoires DeWALT recommandés avec ce produit.

Contactez votre revendeur pour obtenir plus de précisions sur les accessoires compatibles.

### Protection de l'environnement



Les produits et les piles/batteries sont recyclables mais s'ils sont marqués du symbole d'une poubelle barrée d'une croix, ils ne doivent pas être jetés avec les déchets ménagers.

Videz complètement les batteries et retirez-les et retirez, si possible, toute source d'éclairage du produit. Il est de la responsabilité de l'utilisateur de supprimer ses données personnelles du produit. Apportez ensuite le produit à jeter dans un centre de récupération des déchets ou chez un revendeur qui, le plus souvent, l'accepte gratuitement. Les emballages doivent être jetés en fonction du code matière qui figure dessus. Les notices et les consignes de sécurité ne doivent être jetées que lorsque le produit qu'elles concernent n'est plus en service. Veillez à vérifier auprès de votre collectivité/municipalité locale, les directives en matière de gestion des déchets. Pour plus d'informations, visitez le site [www.2helpU.com](http://www.2helpU.com) et scannez le code QR ci-dessous.



## DCMCS565 DÉPANNAGE

Problème	Solution
La machine ne démarre pas.	<ul style="list-style-type: none"> <li>• Contrôlez la bonne installation de la batterie.</li> <li>• Vérifiez si bloc-batterie a besoin d'être rechargé.</li> <li>• Contrôlez que le levier de verrouillage est bien complètement poussé vers le bas avant d'actionner l'interrupteur à gâchette.</li> <li>• Contrôlez que le frein de la chaîne n'est pas enclenché.</li> </ul>
La machine s'arrête en cours d'utilisation.	<ul style="list-style-type: none"> <li>• Rechargez la batterie.</li> <li>• La machine est sur-sollicitée. Redémarrez la machine et exercez moins de pression.</li> </ul>
La batterie ne se recharge pas.	<ul style="list-style-type: none"> <li>• Insérez la batterie dans le chargeur pour que le voyant de charge rouge s'allume. Rechargez pendant 8 heures si la batterie est complètement vide.</li> <li>• Branchez le chargeur dans une prise murale qui fonctionne.</li> <li>• Vérifiez la présence de courant au niveau de la prise en y branchant un autre appareil.</li> <li>• Vérifiez que la prise de courant n'est pas reliée à un interrupteur coupant l'alimentation lorsque l'on éteint l'éclairage.</li> <li>• Déplacez le chargeur et l'équipement dans une zone où la température ambiante est supérieure à 4,5 °C et inférieure à 40,5 °C.</li> </ul>
Surchauffe du guide-chaîne et de la chaîne.	<ul style="list-style-type: none"> <li>• Consultez la section <b>Régler la tension de la chaîne.</b></li> <li>• Consultez la section <b>Lubrifier la chaîne et le guide-chaîne.</b></li> </ul>
La chaîne est détendue.	<ul style="list-style-type: none"> <li>• Consultez la section <b>Régler la tension de la chaîne.</b></li> </ul>
Faible qualité du sciage.	<ul style="list-style-type: none"> <li>• Consultez la section <b>Régler la tension de la chaîne. REMARQUE :</b> Une tension excessive conduit à une usure excessive et réduit la durée de vie du guide-chaîne et de la chaîne. Lubrifiez avant chaque utilisation. Consultez la section <b>Remplacer la chaîne.</b></li> <li>• Il est possible que les tranchants de la chaîne soient émoussés. Consultez la section <b>Affûter la chaîne.</b></li> </ul>

Problème	Solution
La machine est en marche mais elle ne scie pas.	<ul style="list-style-type: none"> <li>• Il se peut que la chaîne soit installée à l'envers. Consultez les sections relatives à l'installation et au retrait de la chaîne.</li> <li>• Il est possible que les tranchants de la chaîne soient émoussés. Consultez la section <b>Affûter la chaîne.</b></li> </ul>
La machine ne lubrifie pas.	<ul style="list-style-type: none"> <li>• Remplissez le réservoir d'huile.</li> <li>• Nettoyez le guide-chaîne, le pignon et le cache-pignon. Consultez la section <b>Maintenance.</b></li> </ul>

# MOTOSEGA A BATTERIA DA 18 V

## DCMCS565



**AVVERTENZA:** leggere tutte le avvertenze di sicurezza, le istruzioni, le illustrazioni e le specifiche contenute nel presente manuale, comprese le sezioni relative alle batterie e al caricabatterie riportate nel manuale originale dell'elettrotensile o nel manuale Batterie e caricabatterie separato. È possibile ottenere i manuali contattando il Servizio clienti (consultare l'ultima pagina di questo manuale).

**Batterie e caricabatterie separato.** È possibile ottenere i manuali contattando il Servizio clienti (consultare l'ultima pagina di questo manuale).

### Dati tecnici

	DCMCS565	
Tensione	V <sub>DC</sub>	18
Tipo		1
Tipo di batteria		Li-Ion
Lunghezza barra di guida	cm	30
Velocità massima catena (a vuoto)	m/s	7,3
Lunghezza massima di taglio	cm	26
Capacità serbatoio olio	ml	215
Peso (senza la catena, la barra di guida, il copribarra, l'olio e il pacco batteria)	kg	2,7

Valori di emissione di rumore e vibrazioni (somma vettoriale delle tre componenti sugli assi cartesiani) ai sensi della norma EN62841-4-1.

L <sub>PA</sub> (livello di pressione sonora delle emissioni)	dB(A)	86
K (incertezza per il livello di pressione sonora delle emissioni indicato)	dB(A)	3,0
L <sub>WA</sub> (livello di potenza sonora)	dB(A)	95
K (incertezza per il livello di potenza sonora indicato)	dB(A)	4,9
Valore di emissione di vibrazioni a <sub>H</sub> =	m/s <sup>2</sup>	4,0
Incertezza K =	m/s <sup>2</sup>	1,5

I livelli di emissione di vibrazione e/o rumore indicati in questa scheda informativa, misurati secondo una procedura standardizzata prevista dalla norma EN62841 possono essere utilizzati per mettere a confronto elettrotensili diversi e per una valutazione preliminare dell'esposizione.

**▲ AVVERTENZA:** i livelli di emissione di vibrazioni e/o rumore dichiarati si riferiscono alle applicazioni principali dell'elettrotensile. Tuttavia, se l'elettrotensile viene utilizzato per applicazioni o con accessori diversi o se non è sottoposto a una manutenzione adeguata, i suoi livelli di emissione di rumore e/o di vibrazioni potrebbero differire da tali valori. Ciò potrebbe aumentare sensibilmente i livelli di esposizione per il periodo di utilizzo complessivo.

Una stima del livello di esposizione a vibrazione dovrebbe anche tenere conto di quante volte l'elettrotensile viene spento o di quando rimane acceso, ma senza essere effettivamente usato. Questo fatto potrebbe ridurre sensibilmente il livello di esposizione durante il periodo di utilizzo complessivo.

Individuare misure di sicurezza aggiuntive per proteggere l'operatore dagli effetti delle vibrazioni e/o dei rumori, quali sottoporre

l'elettrotensile e gli accessori a manutenzione, mantenere le mani calde (misura attinente alle vibrazioni) e prevedere l'organizzazione di modelli di lavoro.

### Dichiarazione CE di conformità Direttiva macchine



### Motosega a batteria da 18 V DCMCS565

DEWALT dichiara che questi prodotti descritti nella sezione **Dati tecnici** sono conformi alle seguenti norme e direttive:

2006/42/CE, EN62841-1:2015+A11:2022, EN62841-4-1:2020.

2000/14/CE, motoseghe a catena portatili (Categoria Allegato I, articolo 6), Allegato V

L<sub>WA</sub> (Livello di potenza sonora misurato) 95 dB(A)

L<sub>WA</sub> (potenza sonora garantita) 100 dB(A)

Inoltre, questi prodotti sono conformi alle Direttive 2014/30/UE e 2011/65/UE. Per maggiori informazioni, invitiamo a contattare DEWALT all'indirizzo riportato di seguito o a consultare l'ultima di copertina di questo manuale.

Il firmatario è responsabile della compilazione del fascicolo tecnico e rende questa dichiarazione per conto di DEWALT.

Markus Rompel  
Vicepresidente Engineering, PTE-Europe  
DEWALT, Richard-Klinger-Straße 11,  
65510, Idstein, Germania  
20.10.2024

**⚠ AVVERTENZA:** per ridurre il rischio di lesioni, leggere attentamente il manuale di istruzioni.

### Definizioni: linee guida per la sicurezza

Le definizioni seguenti descrivono il livello di criticità di ciascuna indicazione. Leggere il manuale e prestare attenzione ai seguenti simboli.

**▲ PERICOLO:** indica una situazione di pericolo imminente che, se non viene evitata, **provoca il decesso o lesioni personali gravi**.

**▲ AVVERTENZA:** indica una situazione potenzialmente pericolosa che, se non viene evitata, **può provocare il decesso o lesioni personali gravi**.

**▲ ATTENZIONE:** indica una situazione potenzialmente pericolosa che, se non viene evitata, **può provocare lesioni personali di entità lieve o moderata**.

**AVVISO:** indica una situazione **non in grado di causare lesioni personali** ma che, se non evitata, **potrebbe provocare danni materiali**.

**▲** Segnala il pericolo di scosse elettriche.

**▲** Segnala rischio di incendi.

## AVVERTENZE GENERALI DI SICUREZZA PER

### APPARATI ELETTRICI

**▲ AVVERTENZA:** leggere attentamente tutte le avvertenze, istruzioni, illustrazioni e specifiche fornite con l'apparato.

La mancata osservanza delle istruzioni seguenti può dar luogo a scossa elettrica, incendio e/o lesioni gravi.

### CONSERVARE LE AVVERTENZE E LE ISTRUZIONI PER RIFERIMENTI FUTURI

Il termine "apparato elettrico" utilizzato nelle avvertenze fa riferimento sia agli apparati alimentati a corrente (con cavo elettrico), sia a quelli a batteria (senza cavo).

#### 1) Sicurezza Dell'area di Lavoro

a) **Mantenere l'area di lavoro pulita e ben illuminata.**

Gli ambienti disordinati o scarsamente illuminati favoriscono gli incidenti.

b) **Non azionare gli apparati in ambienti con atmosfera esplosiva, come quelli in presenza di liquidi, gas o polveri infiammabili.** Gli apparati elettrici creano scintille che possono incendiare le polveri o i fumi.

c) **Durante l'uso di un apparato elettrico, tenere lontani i bambini e chiunque si trovi nelle vicinanze.** Le distrazioni possono provocare la perdita di controllo.

#### 2) Sicurezza Elettrica

a) **Le spine dell'apparato elettrico devono essere adatte alla presa di alimentazione. Non modificare la spina in alcun modo. Non collegare un adattatore alla spina di un apparato elettrico dotato di scarico a terra.** Per ridurre il rischio di scossa elettrica evitare di modificare le spine e utilizzare sempre le prese appropriate.

b) **Evitare il contatto con superfici collegate con la terra, quali tubature, termosifoni, fornelli e frigoriferi.** Se il proprio corpo è collegato con la terra, il rischio di scossa elettrica aumenta.

c) **Non esporre gli apparati elettrici alla pioggia o all'umidità.** Se l'acqua entra nell'apparato elettrico aumenta il rischio di scossa elettrica.

d) **Non utilizzare il cavo elettrico in modo improprio. Non utilizzare mai il cavo per spostare, tirare o scollegare l'apparato elettrico. Tenere il cavo elettrico lontano da fonti di calore, olio, bordi taglienti o parti in movimento.** Se il cavo è danneggiato o impigliato, il rischio di scossa elettrica aumenta.

e) **Quando l'apparato elettrico viene impiegato all'aperto, utilizzare unicamente cavi di prolunga previsti per esterni.** L'uso di un cavo elettrico adatto ad ambienti esterni riduce il rischio di scossa elettrica.

f) **Se è non è possibile evitare l'uso di un apparato elettrico in ambienti umidi, usare una fonte di corrente protetta da un interruttore differenziale (salvavita).** L'uso di un interruttore differenziale riduce il rischio di scossa elettrica.

#### 3) Sicurezza Personale

a) **Quando si utilizza un apparato elettrico evitare di distrarsi. Prestare attenzione a quello che si sta facendo e utilizzare il buon senso. Non utilizzare l'apparato elettrico quando si è stanchi o sotto l'effetto di droghe, alcool o medicinali.** Un solo attimo di distrazione durante l'uso di tali apparati potrebbe provocare gravi lesioni personali.

b) **Indossare abbigliamento di protezione adeguato. Utilizzare sempre protezioni oculari.** L'uso di abbigliamento di protezione quali mascherine antipolvere, scarpe antinfortunistiche

antisivolo, caschi di sicurezza o protezioni uditive, in condizioni opportune consente di ridurre le lesioni personali.

c) **Evitare avvii involontari. Assicurarsi che l'interruttore sia in posizione di spento prima inserire l'alimentazione elettrica e/o il blocco batteria e prima di afferrare o trasportare l'apparato.** Il trasporto di apparati elettrici tenendo il dito sull'interruttore o quando sono collegati alla rete elettrica con l'interruttore nella posizione di acceso provoca incidenti.

d) **Prima di accendere l'apparato elettrico, rimuovere eventuali chiavi o utensili di regolazione.** Un utensile di regolazione o una chiave fissati su una parte rotante dell'apparato elettrico possono provocare lesioni personali.

e) **Non sporgersi. Mantenere sempre una buona stabilità al suolo ed equilibrio.** Ciò consente un migliore controllo dell'apparato nelle situazioni imprevisite.

f) **Indossare vestiario adeguato. Non indossare abiti lenti o gioielli. Tenere capelli e indumenti lontano dalle parti mobili.** Abiti lenti, gioielli o capelli lunghi possono impigliarsi nelle parti in movimento.

g) **Se i dispositivi sono forniti di collegamento con l'attrezzatura di aspirazione e raccolta delle polveri, assicurarsi che siano collegati e utilizzati correttamente.** La raccolta delle polveri può ridurre i pericoli legati a queste ultime.

h) **Non lasciare che la familiarità acquisita dall'uso frequente degli utensili induca a cedere alla tentazione di ignorare i principi di utilizzo sicuro degli stessi.** Un'azione imprudente potrebbe provocare lesioni gravi in una frazione di secondo.

#### 4) Uso e Manutenzione Dell'apparato Elettrico

a) **Non forzare l'apparato. Utilizzare un apparato adatto al lavoro da eseguire.** L'apparato lavora meglio e con maggior sicurezza se utilizzato secondo quanto è stato previsto.

b) **Non utilizzare l'apparato se l'interruttore non permette l'accensione o lo spegnimento.** Qualsiasi apparato elettrico che non possa essere controllato tramite l'interruttore è pericoloso e deve essere riparato.

c) **Scollegare la spina dalla presa di corrente e/o la batteria dall'elettrotensile, se staccabile, prima di effettuare qualsiasi tipo di regolazione, cambiare gli accessori o riporlo.** Queste misure di sicurezza preventive riducono il rischio di azionare l'apparato accidentalmente.

d) **Riporre gli apparati non utilizzati fuori dalla portata dei bambini ed evitarne l'uso da parte di persone che hanno poca familiarità con l'apparato elettrico e con le presenti istruzioni.** Gli apparati elettrici sono pericolosi in mano a persone inesperte.

e) **Eeguire una manutenzione adeguata degli apparati elettrici. Verificare il cattivo allineamento e inceppamento di parti mobili, la rottura di componenti e ogni altra condizione che possa influire sul funzionamento degli apparati. Se danneggiato, far riparare l'apparato elettrico prima dell'uso.** Molti incidenti sono provocati da apparati elettrici su cui non è stata effettuata la corretta manutenzione.

f) **Tenere gli utensili da taglio affilati e puliti.** La manutenzione corretta degli utensili da taglio con bordi affilati riduce le probabilità di inceppamento e ne facilita il controllo.

g) **Utilizzare l'apparato elettrico, gli accessori, le punte ecc., rispettando le presenti istruzioni e tenendo in considerazione le condizioni di funzionamento e il lavoro da eseguire.** L'utilizzo dell'apparato elettrico per impieghi diversi da quelli previsti può provocare situazioni di pericolo.

h) **Mantenere le impugnature e le superfici di presa asciutte, pulite e senza tracce di olio o grasso.** Impugnature e superfici di presa scivolose non consentono di maneggiare e controllare in modo sicuro l'utensile nel caso di imprevisti.

## 5) Uso e Manutenzione Della Batteria

a) **Ricaricare l'apparato esclusivamente con il caricabatteria specificato dal produttore.** Un caricabatteria adatto a un determinato tipo di batteria può provocare il rischio di incendio se utilizzato con un pacco batteria differente.

b) **Gli apparati elettrici vanno usati esclusivamente con i pacchi batteria specificatamente indicati.** L'utilizzo di ogni altro pacco batteria crea rischio di lesioni e d'incendio.

c) **Se il pacco batteria non è utilizzato tenerlo lontano da oggetti di metallo come fermagli, monete, chiavi, chiodi, viti o altri piccoli oggetti metallici che possono provocare un contatto dei terminali.** Il corto circuito dei terminali della batteria può provocare ustioni o un incendio.

d) **In condizioni di uso eccessivo è possibile che la batteria espella del liquido; evitarne il contatto. In caso di contatto, sciacquare abbondantemente con acqua. Se il liquido viene a contatto con gli occhi, consultare un medico.** Il liquido emesso dalla batteria può causare irritazioni o ustioni.

e) **Non utilizzare un pacco batteria o un utensile danneggiati o modificati.** Le batterie danneggiate o modificate potrebbero manifestare un comportamento imprevedibile, con la possibilità di causare un'esplosione o un incendio.

f) **Non esporre una batteria o un utensile al fuoco o a temperature elevate.** L'esposizione al fuoco o a una temperatura superiore a 130 °C potrebbe provocare un'esplosione.

g) **Seguire tutte le istruzioni per la carica e non caricare la batteria o l'utensile a una temperatura che non rientri nell'intervallo di valori specificato nelle istruzioni.** Una ricarica effettuata in maniera scorretta o a una temperatura che non rientra nell'intervallo di valori specificato potrebbe danneggiare la batteria aumentando il rischio d'incendio.

## 6) Assistenza

a) **L'apparato elettrico deve essere riparato da personale qualificato, che utilizzi ricambi originali identici alle parti da sostituire.** In questo modo viene garantita la sicurezza dell'apparato elettrico.

b) **Non riparare le batterie danneggiate.** Gli interventi di riparazione sulle batterie devono essere eseguiti dal costruttore o da fornitori di assistenza autorizzati.

## Avvertenze generali di sicurezza per gli elettroutensili

a) **Mantenere tutte le parti del corpo a distanza dalla motosega quando è in funzione.** Prima di avviare la motosega, assicurarsi che la catena non sia a contatto con alcun oggetto. Un attimo di distrazione durante l'impiego della motosega potrebbe causare l'impigliamento di indumenti o parti del corpo nella catena.

b) **Tenere sempre la motosega con la mano destra sull'impugnatura posteriore e quella sinistra sull'impugnatura anteriore. Tenere la motosega al contrario rispetto a quanto consigliato aumenta il rischio di lesioni personali.** Non farlo mai.

c) **Afferrare la motosega solo dalle superfici di presa isolate, dato che essa potrebbe venire a contatto con cavi nascosti.** Il contatto tra la catena della motosega e un

filo elettrico sotto tensione mette sotto tensione anche le parti metalliche esposte della motosega e potrebbe provocare la folgorazione dell'operatore.

d) **Indossare dispositivi di protezione per gli occhi.** Si consiglia inoltre di indossare dispositivi di protezione per l'udito e per il capo, le mani, le gambe e i piedi. L'impiego dei dispositivi di protezione idonei riduce il rischio di lesioni personali causate da detriti di rami scagliati in aria o dal contatto accidentale con la motosega.

e) **Non usare la motosega mentre ci si trova su un albero, su una scala o su qualsiasi altra superficie poco stabile.** L'utilizzo della motosega in questo modo potrebbe provocare gravi lesioni personali.

f) **Mantenere sempre un buon equilibrio e utilizzare la motosega solo quando ci si trova su una superficie fissa, sicura e piana.** Superfici sdrucchiole o poco stabili come le scale a pioli, possono causare la perdita di equilibrio o di controllo della motosega.

g) **Se si taglia un ramo sottoposto a tensione, prestare attenzione all'effetto "molla".** Quando la tensione nelle fibre del legno viene rilasciata, il ramo caricato come una molla può colpire l'operatore e/o fargli perdere il controllo della motosega.

h) **Prestare la massima attenzione quando si potano cespugli e alberelli.** Il materiale sottile potrebbe incepparsi nella motosega e schizzare verso l'operatore oppure fargli perdere l'equilibrio.

i) **Trasportare la motosega spenta e lontana del corpo, afferrandola dall'impugnatura anteriore. Durante il trasporto o quando si ripone la motosega, montare sempre il copribarra.** La corretta manipolazione della motosega riduce la probabilità di contatto accidentale con la catena in movimento.

j) **Seguire le istruzioni relative alla lubrificazione, al tensionamento della catena e alla sostituzione della catena e della barra di guida.** Delle catene tese o lubrificate in modo errato possono o rompersi o aumentare la probabilità di contraccolpi.

k) **Tagliare solo il legno. Non usare la motosega per scopi diversi da quelli a cui è destinata. Ad esempio, non utilizzare la motosega per tagliare metallo, plastica, muratura o materiali da costruzione diversi dal legno.** L'impiego della motosega per usi diversi da quelli previsti può dar luogo a situazioni di pericolo.

l) **Non tentare di abbattere un albero prima di aver compreso i rischi connessi e come evitarli.** Durante l'abbattimento di un albero potrebbero verificarsi gravi lesioni per l'operatore o per le altre persone presenti.

m) **Seguire tutte le istruzioni quando si rimuove materiale inceppato, si ripone o si effettua la manutenzione della motosega.** Assicurarsi che l'interruttore sia in posizione di spegnimento e che il pacco batteria sia stato rimosso. L'attivazione accidentale della motosega durante la rimozione di materiale rimasto inceppato o l'esecuzione di interventi di manutenzione su di essa può provocare lesioni personali gravi.

## Cause e prevenzione del rimbalzo per l'operatore:

I contraccolpi possono verificarsi quando la punta della barra di guida tocca un oggetto o quando il legno tagliato si richiude e incastra la catena della motosega nel taglio.

A volte il contatto con la punta può causare una reazione inversa improvvisa, spingendo la barra di guida verso l'alto e indietro verso l'operatore.

Se la catena della motosega rimane incastrata lungo la parte superiore della barra di guida è possibile che la barra venga spinta indietro velocemente contro l'operatore.

*Entrambe queste reazioni possono causare la perdita di controllo della motosega con la probabilità di pericolose lesioni personali. Non fare affidamento esclusivamente sui dispositivi di sicurezza incorporati nella motosega. Ricade sull'operatore della motosega la responsabilità di eseguire dei lavori di taglio che non causino incidenti o lesioni.*

Il contraccolpo è il risultato di un uso sbagliato della motosega e/o di metodi o condizioni di lavoro scorretti e può essere evitato adottando le appropriate precauzioni elencate di seguito:

a) **Mantenere una presa sicura, con i pollici e le altre dita attorno alle impugnature della motosega, tenendo entrambe le mani sulla catena e posizionando il proprio corpo e il braccio in modo da permettere di resistere alle forze di contraccolpo.** L'operatore è in grado di resistere alla forza esercitata da eventuali contraccolpi se adotta le precauzioni del caso. Non lasciare andare la motosega.

b) **Non sbilanciarsi e non tagliare oltre l'altezza della spalla.** In questo modo si evita il contatto involontario con la punta e si mantiene un miglior contatto della motosega in situazioni impreviste.

c) **Utilizzare solamente le barre di guida e le catene di ricambio indicate dal produttore.** L'errata sostituzione delle barre di guida e delle catene può causare la rottura della catena e/o contraccolpi.

d) **Rispettare le istruzioni di affilatura e di manutenzione della catena della motosega fornite dal fabbricante.** La diminuzione dell'altezza del calibro di profondità aumenta la possibilità di contraccolpi.

## Le seguenti misure di precauzione dovrebbero essere seguite per ridurre al minimo il contraccolpo:

- Afferrare saldamente la motosega. Tenere saldamente la motosega con entrambe le mani quando il motore è in funzione. Afferrare saldamente le impugnature con i pollici e le altre dita.** Quando si esegue il taglio con il bordo inferiore della barra di guida la motosega viene tirata in avanti, mentre essa viene spinta indietro quando il taglio viene eseguito con il bordo superiore della barra di guida.
- Non sporgersi eccessivamente.**
- Mantenere sempre un appoggio e un equilibrio adeguati.**
- Non consentire alla punta della barra di guida di venire a contatto con un tronco, un ramo, il terreno o altri ostacoli.**
- Non eseguire tagli sopra l'altezza della spalla.**
- Utilizzare dispositivi come la catena a basso contraccolpo e le barre di guida a contraccolpo ridotto che consentono di ridurre i rischi associati ai contraccolpi.**
- Utilizzare solamente le barre e le catene di ricambio indicate dal fabbricante o prodotti equivalenti.**
- Non lasciare mai che la catena in movimento tocchi oggetti che si trovano in prossimità della punta della barra di guida.**
- Mantenere l'area di lavoro libera da ostacoli come altri alberi, rami, massi, staccionate, cunei, ecc.** Eliminare o evitare qualsiasi ostacolo che la motosega potrebbe colpire mentre si sta tagliando un particolare tronco o ramo.
- La catena della motosega deve sempre essere affilata e ben tesa. Una catena allentata o non affilata può aumentare il rischio di contraccolpi. Verificare la tensione**

**a intervalli regolari con il motore fermo e la motosega scollegata dalla corrente.** Non farlo mai con il motore acceso.

11. **Avviare e continuare un taglio solo con la catena alla massima velocità.** Se la catena gira a velocità ridotta, la probabilità che si verifichi un contraccolpo è elevata.

12. **Tagliare un pezzo alla volta.**

13. **Utilizzare estrema cautela quando si reinserisce la motosega in un taglio già avviato in precedenza.** Inserire le punte di abbattimento (o griffe) nel legno e attendere che la catena raggiunga la piena velocità prima di procedere con il taglio.

14. **Non tentare di eseguire tagli dal pieno o perforanti.**

15. **Prestare attenzione allo spostamento di ceppi o ad altre forze che potrebbero chiudere un taglio e schiacciare o cadere nella catena.**

16. **Utilizzare solo le combinazioni di barra di guida e catena della sega consigliate e che mantengono la conformità con gli standard relativi.**

17. **Usare solamente lubrificanti raccomandati dal fabbricante.**

## Caratteristiche di sicurezza contro i contraccolpi

**▲ AVVERTENZA:** le seguenti caratteristiche sono presenti sulla motosega per contribuire a ridurre il pericolo di contraccolpi; tuttavia, esse non sono in grado di eliminare del tutto tale situazione di pericolo. L'operatore della motosega non deve fare affidamento solamente sui dispositivi di sicurezza. Attenersi a tutte le misure di sicurezza, istruzioni e indicazioni di manutenzione contenute in questo manuale per favorire la riduzione dei contraccolpi e delle altre forze che possono causare gravi lesioni personali.

- La barra di guida a basso contraccolpo è caratterizzata da una punta a piccolo raggio, che riduce le dimensioni della zona di pericolo di contraccolpo sulla punta della barra. Una barra di guida a basso contraccolpo ha dimostrato di ridurre significativamente il numero e la gravità dei contraccolpi, quando è stata testata in conformità con i requisiti di sicurezza per le elettroseghe.
- La catena a basso contraccolpo è dotata di un limitatore di profondità sagomato e un collegamento di protezione che deflette la forza del contraccolpo e fa in modo che il legno penetri gradualmente nella lama. Una catena a basso contraccolpo è una catena che soddisfa i requisiti prestazionali relativi ai contraccolpi della norma ANSI B175.1-2012.
- Non usare la sega mentre ci si trova su un albero, su una scala o su qualsiasi altra superficie poco stabile.
- Sostenere l'elettrotrouensile dalle superfici isolate quando si eseguono lavorazioni in cui l'accessorio di taglio potrebbe toccare cavi elettrici nascosti. In caso di contatto con un cavo sotto tensione le parti metalliche dell'elettrotrouensile verrebbero sottoposte a tensione e l'operatore subirebbe una scossa elettrica.
- Non tentare di eseguire operazioni al di là delle proprie competenze o della propria esperienza. Leggere attentamente tutte le istruzioni riportate in questo manuale e comprenderle completamente.
- Prima di accendere la motosega, assicurarsi che la catena non sia a contatto con alcun oggetto.
- Non utilizzare la motosega con una mano sola! Possono verificarsi gravi lesioni per l'operatore, chi lo aiuta e gli eventuali altri presenti. Una motosega è destinata solamente all'uso con due mani.



- *Mantenere sempre le impugnature pulite, asciutte e libere da olio o grasso.*
- *Non consentire a sporco, detriti o polvere di segatura di depositarsi sul motore o all'esterno delle prese d'aria.*
- *Arrestare la motosega prima di appoggiarla.*
- *Non tagliare piante di vite e/o piccoli cespugli.*
- *Adottare la massima cautela nel tagliare piccoli cespugli e alberelli perché la catena della potatrice sega potrebbe incepparsi nel materiale sottile e schizzare verso l'operatore oppure fargli perdere l'equilibrio.*

## Termini relativi all'elettrosega

- **Taglio in opposizione** - Il processo di tagliare in trasversale un albero tagliato o un ceppo in misure longitudinali.
- **Freno motore (se in dotazione)** - Dispositivo utilizzato per arrestare la catena dell'elettrosega quando il grilletto è stato rilasciato.
- **Corpo macchina dell'elettrosega** - l'elettrosega senza la catena e la barra di guida.
- **Dente di trasmissione o dente per catena** - La parte dentata della sega che aziona la catena dell'elettrosega.
- **Abbattimento** - Il processo che consiste nel tagliare il tronco di un albero e farlo cadere.
- **Taglio di rovescio d'abbattimento** - Il taglio finale in un'operazione d'abbattimento di un albero eseguito sul lato opposto dell'albero rispetto alla rientranza dell'intaglio.
- **Impugnatura anteriore** - L'impugnatura di supporto collocata sul davanti o verso la parte anteriore dell'elettrosega.
- **Protezione anteriore per le mani** - Barriera strutturale fra l'impugnatura anteriore dell'elettrosega e la barra di guida, situata generalmente vicino alla posizione della mano sull'impugnatura anteriore.
- **Barra di guida** - Barra rigida che sostiene e guida la catena.
- **Copribarra** - Protezione rigida da infilare sopra la barra di guida per impedire il contatto dei denti della catena quando l'elettrosega non viene utilizzata.
- **Contraccolpo** - Il movimento all'indietro e/o verso l'alto della barra di guida che si verifica quando la catena vicino alla punta nell'area superiore della barra della guida viene a contatto con un oggetto, come un tronco o un ramo, o quando il legno avvolge e stringe nel taglio la catena.
- **Stretta del contraccolpo** - La rapida spinta all'indietro dell'elettrosega che può verificarsi quando il legno si stringe e comprime la catena in movimento nel taglio lungo la parte superiore della barra di guida.
- **Contraccolpo rotativo** - Il movimento rapido verso l'alto e all'indietro della sega che può verificarsi quando la catena in movimento vicino alla parte superiore della punta della barra guida viene a contatto con un oggetto, come un tronco o un ramo.
- **Sramatura** - Rimozione dei rami di un albero abbattuto.
- **Catena a basso contraccolpo** - Catena che soddisfa i requisiti prestazionali in caso di contraccolpo della norma ANSI B175.1-2012 (se testata con un campione di seghe a catena rappresentativo.)
- **Posizioni di taglio normale** - Posizioni assunte durante l'esecuzione di tagli in opposizione e di abbattimento.
- **Taglio direzionale** - intaglio in un albero che dirige la sua direzione di caduta.

- **Impugnatura posteriore** - L'impugnatura di supporto collocata dietro o verso la parte posteriore dell'elettrosega.
- **Barra di guida a basso contraccolpo** - Barra di guida che ha dimostrato di ridurre notevolmente i contraccolpi.
- **Catena di ricambio** - Catena che soddisfa i requisiti prestazionali in caso di contraccolpi della norma ANSI B175.1-2012 se è testata con seghe a catena specifiche. Potrebbe non soddisfare tali requisiti prestazionali se utilizzata con motoseghe diverse.
- **Catena** - Catena chiusa ad anello con denti da taglio, che taglia il legno, azionata dal motore e sorretta dalla barra di guida.
- **Paracolpi nervato** - Le nervature vengono usate durante l'abbattimento o il taglio in opposizione per appoggiarvi l'elettrosega e mantenere la posizione d'equilibrio durante l'uso della stessa.
- **Interruttore** - Dispositivo che, quando azionato, completa o interrompe un circuito elettrico che alimenta il motore dell'elettrosega.
- **Flusso concatenato dell'interruttore** - Il meccanismo che trasmette il movimento dal grilletto di azionamento all'interruttore.
- **Sicura dell'interruttore** - Dispositivo di arresto mobile che impedisce l'azionamento accidentale dell'interruttore, finché esso non viene azionato manualmente.

## Rischi residui

Malgrado l'applicazione delle principali regole di sicurezza e l'implementazione di dispositivi di sicurezza, alcuni rischi residui non possono essere evitati. Essi sono:

- *menomazioni uditive.*
- *Rischio di lesioni personali dovuti a particelle volatili.*
- *Rischio di bruciature causate da componenti che si arroventano durante l'uso.*
- *Rischio di lesioni personali causate dall'uso prolungato.*

## Tipo di batteria

È possibile utilizzare i seguenti modelli di pacchi batteria:

Batteria	(kg)	Batteria	(kg)
DCB546	1,08	DCB184/B/G	0,62
DCB547/G	1,46	DCB185	0,35
DCB548	1,46	DCB187	0,54
DCB181	0,35	DCB189	0,54
DCB182	0,61	DCBP518/G	0,75
DCB183/B/G	0,40		

Per maggiori informazioni consultare il manuale d'uso della batteria/del caricabatterie.

## Riferimenti sull'elettrotensile

Sull'elettrotensile sono riportati i seguenti pittogrammi:



Leggere il manuale di istruzioni prima dell'uso.



Indossare dispositivi di protezione per gli occhi, le orecchie e il capo.



Non esporre alla pioggia.



Indossare guanti di protezione.



Indossare guanti di protezione.



Direzione di rotazione della catena.



È necessario evitare il contatto della punta della barra di guida con qualsiasi oggetto.



Spegnere l'elettrotensile. Prima di eseguire qualsiasi intervento di manutenzione sull'elettrotensile, rimuovere la batteria.



Potenza sonora garantita ai sensi della Direttiva 2000/14/CE.



Evitare il contatto della punta della barra di guida con qualsiasi oggetto.



Durante l'uso afferrare sempre la motosega con entrambe le mani.



Bloccare e sbloccare il freno della catena.



## Posizione del codice data (Fig. L)

Il codice data di produzione **28** consiste in un anno a 4 cifre seguito da una settimana a 2 cifre ed è esteso da un codice di fabbrica a 2 cifre.

## Descrizione (Fig. A)

**▲ AVVERTENZA:** non modificare mai questo elettrotensile né alcuno dei relativi componenti. Ne potrebbero derivare danni materiali o lesioni alle persone.

- 1 Interruttore di accensione/spegnimento
- 2 Leva di blocco di sicurezza
- 3 Freno della catena / Protezione anteriore per le mani
- 4 Barra di guida
- 5 Catena
- 6 Coprirocchetto
- 7 Pacco batteria†
- 8 Dado di bloccaggio della barra
- 9 Vite di tensionamento della catena
- 10 Indicatore del livello olio
- 11 Copribarra
- 12 Impugnatura posteriore
- 13 Impugnatura anteriore
- 14 Scoperto della batteria
- 15 Pulsante di rilascio batteria
- 16 Tappo del serbatoio olio
- 17 Chiave

†In dotazione in alcune confezioni.

**NOTA:** controllare se componenti o accessori presentino danni che potrebbero avere subito durante il trasporto.

## Uso previsto

La motosega DCMCS565 è concepita per tagliare tronchi di fino a 25 cm di diametro.

**NON** utilizzare la motosega in condizioni di umidità o in presenza di liquidi infiammabili o gas.

Queste elettroseghe sono elettrotensili professionali.

**NON** consentire ai bambini di venire a contatto con l'elettrotensile. L'impiego di questo elettrotensile da parte di operatori inesperti deve avvenire sotto sorveglianza.

• **Bambini e infermi.** Questo elettrotensile non è destinato all'uso da parte di bambini piccoli o persone inferme non sorvegliati.

• Questo prodotto non è destinato all'uso da parte di persone di qualsiasi età con capacità fisiche, sensoriali o mentali ridotte o prive di esperienza, conoscenza o competenze, a meno che siano sorvegliate da una persona responsabile della loro sicurezza. I bambini non devono mai essere lasciati da soli con questo prodotto.

• non conservare né utilizzare l'elettrotensile e il pacco batteria in luoghi dove la temperatura potrebbe scendere al di sotto di 4 °C (39 °F), come fuori da capannoni o strutture metalliche in inverno, o superare 40 °C (104 °F), come fuori da capannoni o strutture metalliche in estate.

## ASSEMBLAGGIO E REGOLAZIONI

**▲ AVVERTENZA:** per ridurre il rischio di gravi lesioni personali, spegnere l'apparato e staccare il pacco batteria prima di eseguire qualsiasi regolazione o rimozione/ installazione di dotazioni o accessori. Un avvio accidentale può causare lesioni.

**▲ AVVERTENZA:** utilizzare esclusivamente pacchi batteria e caricabatterie DEWALT.

## Installazione e rimozione del pacco batteria dall'elettrotensile (Fig. B, C)

**NOTA:** assicurarsi che il pacco batteria **7** sia completamente carico.

### Installazione del pacco batteria all'interno dell'elettrotensile

1. Allineare il pacco batteria **7** alle guide all'interno dell'elettrotensile (Fig. B, C).
2. Farlo scorrere nell'utensile finché il pacco batteria non è saldamente alloggiato e assicurarsi di sentire lo scatto della chiusura.

### Rimozione del pacco batteria dall'elettrotensile

1. Premere il pulsante di rilascio batteria **15** ed estrarre con decisione il pacco batteria dall'elettrotensile.
2. Inserire il pacco batteria nel caricabatterie come descritto nella sezione relativa al caricabatterie di questo manuale.

### Pacchi batteria con indicatore del livello di carica (Fig. B)

Alcuni pacchi batteria DEWALT includono un indicatore del livello di carica, costituito da tre spie a LED verdi che si illuminano mostrando il livello di carica residua del pacco batteria.

Per azionare l'indicatore di carica mantenere premuto il rispettivo tasto **27**. Una combinazione di tre spie a LED verdi si illumina per mostrare il livello di carica residua. Se il livello di carica del pacco batteria scende al di sotto del limite utilizzabile, le spie dell'indicatore non si illuminano e sarà necessario ricaricare il pacco batteria.

**NOTA:** l'indicatore di carica mostra solamente il livello di carica residua del pacco batteria. Esso non indica la funzionalità dell'elettrotensile ed è soggetto a variazioni in base ai componenti del prodotto, alla temperatura e all'applicazione da parte dell'utilizzatore finale.

## Installazione della barra di guida e della catena (Fig. A, D–H)

**▲ ATTENZIONE:** catena affilata. Indossare sempre guanti di protezione per l'installazione e la rimozione della catena. La catena è affilata e può causare ferite da taglio anche da ferma.

**▲ AVVERTENZA:** catena mobile affilata. Per prevenire l'attivazione fortuita, fare in modo che la batteria sia rimossa dall'elettrotensile prima di eseguire le operazioni descritte di seguito. In caso contrario potrebbero verificarsi gravi lesioni personali.

Nel caso in cui la catena **5** e la barra di guida **4** siano imballate separatamente nella scatola del prodotto, la catena dovrà essere montata sulla barra di guida ed entrambe dovranno essere fissate al potatore.

1. Appoggiare il potatore su di una superficie piana e stabile.
2. Ruotare il dado di bloccaggio della barra di guida **8** in senso antiorario con la chiave **17** in dotazione.
3. Rimuovere il coprirocchetto **6**.
4. Indossando dei guanti di protezione, afferrare la catena **5** e avvolgerla attorno alla barra di guida **4**, assicurandosi che i denti di taglio siano rivolti nella direzione corretta (Fig. F).
5. Accertarsi che la catena sia inserita correttamente nella sua sede attorno a tutta la barra di guida.
6. Posizionare la catena attorno al rocchetto di trasmissione **18**, allineando la sede sulla barra di guida con il perno di tensionamento della catena **19** e il bullone **20**, sul lato dell'elettrotensile, come illustrato nella Fig. E.
7. Una volta in sede, mantenere ferma la barra di guida e riposizionare il coprirocchetto **6**. Installare prima la parte posteriore del coprirocchetto, ruotandola in giù e assicurandosi che il foro per il bullone sul coprirocchetto sia allineato con il bullone **20** presente sul corpo principale della motosega.
8. Ruotare il dado di bloccaggio della barra di guida **8** in senso orario sul bullone **20** con la chiave **17** fino a serrarlo a fondo, quindi allentare il dado di un giro completo, dimodoché la catena possa essere tensionata correttamente.
9. Ruotare la vite di tensionamento della catena **9** in senso orario per aumentare la tensione della catena, come illustrato nella Fig. F. Accertarsi che la catena **5** aderisca alla barra di guida. **4**. Stringere il dado di bloccaggio della barra di guida **8** fino in fondo.
10. Seguire le istruzioni riportate nella sezione **Regolazione della tensione della catena**.

## Regolazione della tensione della catena (Fig. A, F–H)

**NOTA:** la tensione della catena deve essere regolata periodicamente prima di ciascun utilizzo.

1. Verificare la tensione della catena **5** con la motosega ferma, appoggiata su una superficie stabile. La tensione è corretta quando la catena si tende di nuovo dopo essere stata allontanata di 3 mm (1/8") dalla relativa barra di guida **4**, esercitando una leggera pressione con il dito medio e il pollice, come illustrato nella Fig. G. La catena non dovrebbe "afflosciarsi" nella parte inferiore della barra di guida, come illustrato nella Fig. G.
2. Per regolare la tensione della catena allentare il dado di bloccaggio della barra di guida **8**.

3. Ruotare la vite di tensionamento della catena **9** situata sul coprirocchetto utilizzando l'estremità a punta di cacciavite piatta della chiave **17**.
4. Controllare la tensione della catena e regolarla se necessario.
5. Non tendere eccessivamente la catena per evitare un'usura eccessiva e ridurre così la durata della barra di guida e della catena stessa.
6. Una volta regolata correttamente la tensione della catena serrare il dado di bloccaggio della barra di guida **8** a fondo, applicando una coppia di 8 Nm (6 ft. lb.).
7. Quando una catena è nuova si allunga leggermente nelle prime ore di impiego. È importante controllare spesso la tensione della catena (dopo avere rimosso il pacco batteria) durante le prime due ore di utilizzo.

## Sostituzione della catena (Fig. A, F, I)

**▲ ATTENZIONE:** catena affilata. Indossare sempre guanti di protezione per l'installazione e la rimozione della catena. La catena è affilata e può causare ferite da taglio anche da ferma.

**▲ AVVERTENZA:** catena mobile affilata. Per prevenire l'azionamento accidentale, accertarsi che la batteria sia rimossa dalla motosega prima di eseguire le operazioni descritte di seguito. In caso contrario potrebbero verificarsi gravi lesioni personali.

1. Per rimuovere la catena **5** appoggiare la sega su una superficie piana e stabile.
2. Rimuovere il coprirocchetto **6**, come descritto nella sezione **Installazione della barra di guida e della catena**.
3. Ruotare la vite di tensionamento della catena **9** utilizzando l'estremità a punta di cacciavite piatta della chiave **17**. Ruotare la vite in senso antiorario per consentire alla barra di guida **4** di retrocedere e di ridurre la tensione sulla catena in modo da poterla rimuovere.
4. Indossando dei guanti di protezione, afferrare la catena usurata ed estrarla sollevandola dalla scanalatura della barra di guida.
5. Rovesciare la barra di guida ogni volta che si sostituisce la catena per assicurare che si usuri in modo uniforme.
6. Collocare la nuova catena nella scanalatura della barra di guida, verificando che i denti di taglio siano rivolti nella direzione corretta; a tal fine allineare la freccia sulla catena al disegno sul coprirocchetto **6**, come illustrato nella Fig. F.
7. Seguire le istruzioni riportate nella sezione **Installazione della barra di guida e della catena**.

**La catena e la barra di guida di ricambio sono disponibili presso il proprio centro assistenza DEWALT di zona.**

- Il modello DCMCS565 richiede una catena di ricambio da 12" (30 cm): DT20676, codice ricambio N580237.
- Il modello DCMCS565 richiede una barra di guida e catena di ricambio da 12" (30 cm): DT20665, codice ricambio NA599492.

## Lubrificazione della catena e della barra di guida (Fig. A, I) Sistema di lubrificazione automatico

Questa motosega è provvista di un sistema di lubrificazione automatico che mantiene la catena e la barra di guida costantemente lubrificate.

1. L'indicatore del livello dell'olio **10** mostra il livello dell'olio nella motosega. Se il livello dell'olio è inferiore a un quarto della capacità del serbatoio, estrarre la batteria dalla motosega e riempire il serbatoio dell'olio con il tipo di olio corretto.

2. Svuotare sempre il serbatoio dell'olio una volta concluse le operazioni di taglio.
3. Svuotare sempre il serbatoio dell'olio prima di riporre la macchina.

**NOTA:** non mettere in funzione questa motosega senza olio e rabboccare l'olio prima che il serbatoio si svuoti.

**NOTA:** Utilizzare sempre olio lubrificante per barre di guida e catene DeWALT, concepito per offrire prestazioni ottimali. Lubrificanti diversi potrebbero ostruire o danneggiare l'erogatore. Per la barra di guida e la catena utilizzare sempre olio lubrificante di alta qualità, in modo da assicurare un'adeguata lubrificazione di entrambe. Quando si deve effettuare la potatura di piante si consiglia l'uso di olio lubrificante per catene e barre di guida a base vegetale, poiché gli oli a base minerale possono danneggiare le piante vive. Non utilizzare mai olio sporco, usato o contaminato. Così facendo si potrebbe danneggiare l'elettrotensile.

### Riempimento del serbatoio dell'olio

1. Svitare il tappo del serbatoio dell'olio **16** ruotandolo in senso antiorario e rimuoverlo. Riempire il serbatoio con olio lubrificante per barre di guida e catene raccomandato, fino a quando il livello dell'olio non raggiunge il limite superiore dell'indicatore del livello olio **10**.
2. Riposizionare il tappo del serbatoio dell'olio e serrarlo, ruotandolo in senso orario.
3. Spegnerne periodicamente la motosega e controllare l'indicatore del livello dell'olio per fare in modo che la barra di guida e la catena siano adeguatamente lubrificate.

### Trasporto della motosega (Fig. A, J)

- Quando si deve trasportare la motosega rimuovere sempre la batteria dalla macchina, innestare il freno e coprire la barra di guida **4** con il copribarra **11**.

### Alloggiamento della chiave (Fig. A, K)

La chiave **17** viene conservata nell'apposita fessura di alloggiamento **21** nella parte inferiore della macchina.

1. Per utilizzare la chiave **17** estrarla dalla relativa fessura di alloggiamento **21**.
2. Per riporre la chiave **17** inserirla nella fessura di alloggiamento **21** partendo dall'estremità a punta di cacciavite.

## UTILIZZO

### Istruzioni per l'uso

**▲ AVVERTENZA:** attenersi sempre alle istruzioni di sicurezza e alle normative in vigore.

**▲ AVVERTENZA:** per ridurre il rischio di lesioni gravi alle persone, spegnere la macchina e disconnettere i pacchi batteria prima di effettuare qualsiasi regolazione o rimozione/ installazione di dotazioni o accessori. Un avvio accidentale può provocare lesioni alle persone.

### Posizionamento corretto delle mani (Fig. L)

**▲ AVVERTENZA:** per ridurre il rischio di gravi lesioni alle persone, tenere **SEMPRE** le mani nella posizione corretta, come illustrato in figura.

**▲ AVVERTENZA:** per ridurre il rischio di gravi lesioni alle persone, mantenere **SEMPRE** una presa sicura allo scopo di prevenire reazioni improvvise dell'elettrotensile.

La posizione corretta delle mani richiede la mano sinistra sull'impugnatura anteriore **13**, con la mano destra sull'impugnatura posteriore **12**.

### Uso della motosega (Fig. A, L-N)

**▲ AVVERTENZA:** leggere e comprendere tutte le istruzioni. La mancata osservanza di tutte le istruzioni elencate di seguito può dar luogo a scosse elettriche, incendi e/o lesioni personali gravi.

• Prestare attenzione ai contraccolpi che possono causare lesioni personali gravi o la morte. Vedere il capitolo **Avvertenze generali di sicurezza per gli elettrotensili, alle sezioni Avvertenze di sicurezza generali per le motoseghe, Cause e prevenzione dei contraccolpi per l'operatore e Caratteristiche di sicurezza contro i contraccolpi, per evitare il rischio che si verifichi un contraccolpo.**

- Non sporgersi troppo. Non eseguire tagli sopra l'altezza del proprio petto. Assicurarsi di avere un appoggio stabile. Tenere le gambe divaricate. Suddividere il proprio peso in modo uniforme su entrambi i piedi.
- Utilizzare una presa sicura con la mano sinistra sull'impugnatura anteriore **13** e la mano destra sull'impugnatura posteriore **12** in modo che il proprio corpo si trovi alla sinistra della barra di guida **4**.
- Non sorreggere la motosega dal freno della catena/dalla protezione anteriore per le mani **3**. Mantenere il gomito del braccio sinistro bloccato, affinché il braccio sinistro sia teso per sostenere il contraccolpo.

**▲ AVVERTENZA:** non utilizzare mai una presa incrociata (mano sinistra sull'impugnatura posteriore e mano destra sull'impugnatura anteriore).

**▲ AVVERTENZA:** Non permettere mai che alcuna parte del proprio corpo si trovi allineata con la barra di guida quando viene utilizzata la motosega.

- Non utilizzare mai la motosega dopo essere saliti su un albero, se ci si trova in una posizione scomoda, in piedi su una scala a pioli oppure su un'altra superficie instabile. Si potrebbe perdere il controllo della macchina, con conseguenti lesioni personali gravi.
- Mantenere la motosega in funzione alla massima velocità durante tutto il periodo di taglio.
- Lasciare che sia la motosega a eseguire il taglio. Esercitare solamente una leggera pressione. Non premere la motosega fino al termine del taglio.

**▲ AVVERTENZA:** inserire il freno della catena e rimuovere la batteria quando la motosega non viene utilizzata.

### Innesto del freno della catena (Fig. N)

La motosega è dotata di un sistema di frenatura della catena che arresta rapidamente la catena in caso di contraccolpo.

1. Estrarre la batteria dall'elettrotensile.
2. Per innestare il freno della catena, premere il freno della catena/la protezione anteriore per le mani **3** in avanti fino quando scatterà in posizione.
3. Tirare il freno della catena/la protezione anteriore per le mani **3** verso l'impugnatura anteriore **13** nella posizione innestata, come illustrato nella Fig. N.
4. A questo punto la motosega è pronta per l'uso.

**NOTA:** in caso di contraccolpi, la mano sinistra viene a contatto della protezione anteriore e la spinge in avanti, verso il pezzo su cui si sta lavorando. Ciò arresta l'utensile.

### Prova del freno della catena (Fig. A, N)

Testare il freno della catena prima di qualsiasi utilizzo per fare in modo che funzioni correttamente.

1. Appoggiare l'utensile su di una superficie piana e ferma. Fare in modo che la catena **5** sia distante da terra.

- Afferrare saldamente la motosega con entrambe le mani e metterla in funzione.
- Ruotare la mano sinistra in avanti attorno all'impugnatura anteriore **13**, in modo che il dorso della mano venga a contatto con il freno della catena/la protezione anteriore per le mani **3**, e spingerlo in avanti verso il pezzo da tagliare. La motosega dovrebbe arrestarsi immediatamente.

**NOTA:** nel caso in cui la motosega non si arresti immediatamente, smettere di usarla e portarla al centro di assistenza DEWALT più vicino.

**▲ AVVERTENZA: fare in modo di impostare il freno della catena prima del taglio.**

### INTERRUTTORE DI ACCENSIONE/SPEGNIMENTO (Fig. M)

Mantenere sempre un buon equilibrio e afferrare la motosega saldamente con entrambe le mani, tenendo il pollice e le altre dita attorno a entrambe le impugnature.

- Per accendere la motosega abbassare la levetta di blocco di sicurezza **2**, illustrata nella Fig. M, e premere il grilletto di azionamento **1**. Una volta che la motosega è in funzione, è possibile rilasciare la levetta di blocco di sicurezza.
- Per mantenere accesa la motosega mantenere premuto il grilletto di azionamento. Per spegnere la motosega rilasciare il grilletto.

**NOTA:** se viene esercitata una forza eccessiva durante il taglio, la motosega si spegnerà. Per riavviare la motosega, rilasciare prima il grilletto di azionamento **1**. Avviare di nuovo il taglio, esercitando meno forza. Consentire alla motosega di tagliare al proprio ritmo.

**▲ AVVERTENZA: non tentare mai di bloccare un interruttore nella posizione di accensione.**

## Tecniche di taglio comuni

### Abbattimento

Il processo di tagliare un albero e farlo cadere. Non abbattere alberi in condizioni di forte vento.

**▲ AVVERTENZA:** l'abbattimento può causare lesioni alle persone. Questa tecnica dovrebbe essere eseguita solamente da un operatore addestrato in tal senso.

- Prima di eseguire il taglio dovrebbe essere predisposto un percorso di fuga libero per l'operatore. Il percorso di fuga dovrebbe estendersi all'indietro e diagonalmente verso la parte posteriore della linea di caduta prevista, come illustrato sotto.

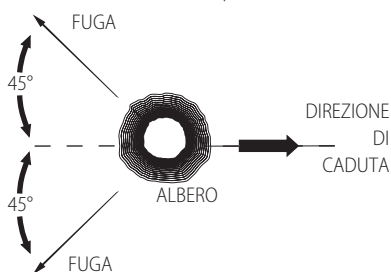

- Prima di iniziare l'abbattimento, considerare la pendenza naturale dell'albero, la posizione dei rami più grandi e la direzione del vento per valutare la direzione di caduta della pianta. Tenere dei cunei (di legno, plastica o alluminio) e una mazza pesante a portata di mano. Rimuovere sporcizia, massi, cortece cadenti, chiodi, graffe e fili di ferro dall'albero nei punti in cui dovranno essere effettuati i tagli.

- Taglio direzionale** - Eseguire un intaglio di 1/3 del diametro dell'albero, in perpendicolare rispetto alla sua direzione di caduta. Eseguire prima un intaglio inferiore orizzontale. Questo contribuirà a evitare lo schiacciamento della catena o della barra di guida quando viene effettuato il secondo intaglio, come mostrato qui sotto.

- Taglio di rovescio d'abbattimento** - Il taglio finale in un'operazione d'abbattimento di un albero eseguito sul lato opposto dell'albero almeno 51 mm (2") più in alto rispetto alla rientranza dell'intaglio. Mantenere il taglio di rovescio d'abbattimento in parallelo rispetto all'intaglio orizzontale. Eseguire il taglio di rovescio d'abbattimento in modo che vi sia legno sufficiente che agisca da cardine. La cerniera di abbattimento impedisce all'albero di ruotare e cadere nella direzione errata. Non tagliare attraverso la cerniera di abbattimento come mostrato qui sotto.

- Man mano che il taglio di abbattimento si avvicina alla cerniera, l'albero dovrebbe cominciare a cadere. Se c'è una possibilità che l'albero non cada nella direzione desiderata o che ruoti all'indietro serrando la catena della motosega, smettere di tagliare prima di completare il taglio d'abbattimento e usare dei cunei per aprire il taglio e far cadere l'albero lungo la linea di caduta desiderata. Quando l'albero inizia a cadere, rimuovere la motosega dal taglio, arrestare il motore e appoggiare a terra la motosega, poi utilizzare il percorso di fuga pianificato. Prestare attenzione ai rami in caduta dall'alto e ai propri piedi.

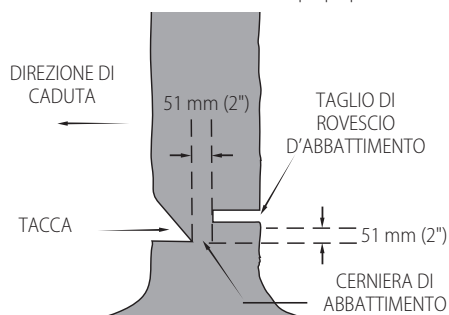

### Sramatura

Questa operazione consiste nella rimozione dei rami da un albero abbattuto. Quando si esegue la sramatura non tagliare i rami inferiori più grossi e sostenere il tronco in modo che sia sollevato da terra. Rimuovere i rami più piccoli con un solo taglio. I rami sotto tensione devono essere tagliati dalla base verso la cima per evitare che la motosega si inceppi, come illustrato sotto. Potare i rami dal lato opposto del tronco, in modo che questo si frapponga tra la motosega e il corpo dell'operatore. Non eseguire mai dei tagli tenendo la motosega tra le gambe o a cavalcioni sul ramo da tagliare.

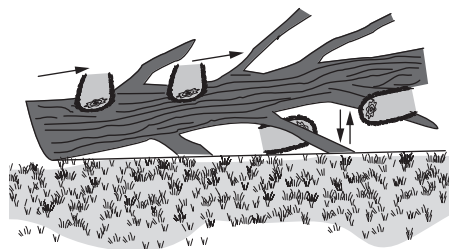



## Taglio in opposizione

**▲ AVVERTENZA:** si raccomanda a coloro che utilizzano la motosega per la prima volta di fare pratica su un cavalletto per segare la legna.

Tagliare a pezzi un albero abbattuto o un ceppo. La procedura di taglio dipende dal sostegno che regge il ceppo. Quando possibile, fare uso di un cavalletto, come mostrato sotto.

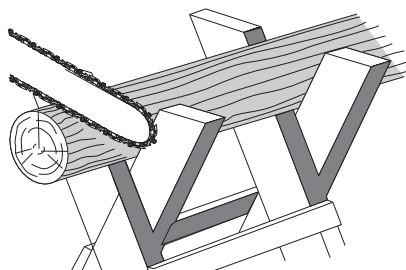

1. Avviare sempre un taglio con la catena alla massima velocità.
2. Posizionare il dente inferiore **22** della motosega dietro l'area del taglio iniziale come illustrato sotto.
3. Mettere in funzione la motosega, quindi ruotare la catena e la barra in basso nell'albero, utilizzando il dente come cardine.
4. Una volta che la catena della sega si trova ad un angolo di 45°, livellare nuovamente la motosega e ripetere i passi fino a quando il taglio non è stato eseguito.
5. Se l'albero viene supportato lungo tutta la linea, eseguire un taglio dalla cima (overbuck), ma evitare di tagliare la terra, poiché la motosega perderà rapidamente l'affilatura.

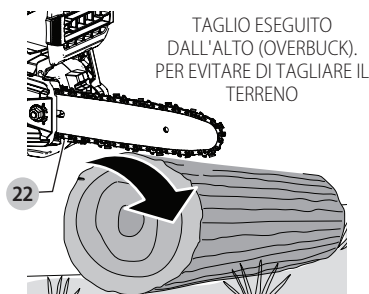

- Quando il tronco è sorretto da un lato, tagliare prima 1/3 del diametro dal basso (underbuck). Quindi eseguire il taglio finale tagliando in opposizione in modo da incontrare il primo taglio, come illustrato sotto.



- Ceppi sostenuti alle due estremità. Prima tagliare 1/3 del diametro dall'alto verso il basso (overbuck). Quindi eseguire il taglio finale tagliando i 2/3 inferiori per incontrare il primo taglio, come illustrato sotto.



- Quando si esegue il taglio lungo un pendio, stare sempre sul lato più in alto rispetto al tronco. Quando si esegue il taglio, per mantenere il controllo completo, ridurre la pressione di taglio verso la fine dell'operazione, senza lasciare andare la presa sulle impugnature della motosega. Non permettere alla catena di toccare il terreno. Dopo aver completato il taglio, attendere l'arresto della catena prima di muovere la motosega. Fermare sempre il motore prima di spostarsi da un albero ad un altro.

## MANUTENZIONE

Questo apparato è stato progettato per funzionare a lungo con una manutenzione minima. Per avere prestazioni sempre soddisfacenti occorre avere cura dell'apparato e sottoporlo a pulizia periodica.

**▲ AVVERTENZA:** per ridurre il rischio di gravi lesioni personali, spegnere l'apparato e staccare il pacco batteria prima di eseguire qualsiasi regolazione o rimozione/ installazione di dotazioni o accessori. Un avvio accidentale può causare lesioni.

Il caricabatteria e il pacco batteria non sono parti riparabili.

Per informazioni sui contatti dei centri di assistenza, consultare il retro di questo manuale o visitare il sito web [www.2helpU.com](http://www.2helpU.com).

## Catena e barra di guida

Dopo alcune ore di utilizzo, rimuovere il copri roccchetto, la barra di guida e la catena e pulirli a fondo con una spazzola a setole morbide. Fare in modo che il foro di lubrificazione sulla barra di guida sia libero da detriti. Durante la sostituzione di catene non affilate con catene affilate sarebbe opportuno spostare la barra della catena dal basso verso l'alto.

Per ottenere prestazioni ottimali, far eseguire l'affilatura e la manutenzione della catena della motosega presso un centro di assistenza DEWALT autorizzato.

## Rocchetto e coprirocchetto (Fig. A, F, I)

**▲ ATTENZIONE:** catena affilata. Indossare sempre guanti di protezione per l'installazione e la rimozione della catena. La catena è affilata e può causare ferite da taglio anche da ferma.

**▲ AVVERTENZA:** catena mobile affilata. Per prevenire l'azionamento accidentale, accertarsi che la batteria sia rimossa dalla motosega prima di eseguire le operazioni descritte di seguito. In caso contrario potrebbero verificarsi gravi lesioni personali.

1. Appoggiare la motosega su una superficie piana e stabile.
2. Rimuovere il coprirocchetto **6**, come descritto nella sezione **Installazione della barra di guida e della catena**.
3. Indossando guanti protettivi, utilizzare uno spazzolino a setole morbide pulito per rimuovere segatura, rametti,

rampicanti o altri detriti che potrebbero essersi accumulati all'interno del coprirocchetto **6** e intorno alla catena **5** o al rocchetto **18**.

4. Ruotare le vite di tensionamento della catena **9** utilizzando l'estremità a punta di cacciavite piatta della chiave **17**. Ruotare la vite in senso antiorario per consentire alla barra di guida **4** di retrocedere e di ridurre la tensione sulla catena in modo da poterla rimuovere.

5. Indossando guanti protettivi, afferrare la catena della sega e la barra di guida e sollevarle via dall'utensile.

6. Indossando guanti protettivi, utilizzare una spazzola a setole morbida pulita per rimuovere segatura o altri detriti che potrebbero essersi accumulati sulla barra di guida **4** e intorno alla catena della sega **5**.

7. Installare la catena, la barra di guida e il coprirocchetto **6** come descritto nelle sezioni **Installazione della barra guida e della catena e Sostituzione della catena** e regolare correttamente la tensione della catena prima dell'uso, come descritto nella sezione **Regolazione della tensione della catena**.

### Affilatura della catena (Fig. 0-0)

**▲ ATTENZIONE:** catena affilata. Indossare sempre guanti di protezione per l'installazione e la rimozione della catena. La catena è affilata e può causare ferite da taglio anche da ferma.

**▲ AVVERTENZA:** catena mobile affilata. Per evitare l'azionamento accidentale, assicurarsi che la batteria sia rimossa dalla motosega prima di eseguire le operazioni elencate di seguito. In caso contrario potrebbero verificarsi gravi lesioni personali.

**▲ AVVERTENZA:** non levigare eccessivamente i denti piallanti della catena **24**, in quanto ciò aumenterebbe il rischio di contraccolpo. Se la catena **5** è stata affilata più di quattro volte, sostituirla.

Ad ogni affilatura della catena **5** la sua qualità di protezione dai contraccolpi si riducono un po' e occorre prestare particolare attenzione durante l'uso.

Si consiglia di affilare una catena non più di quattro volte.

**NOTA:** i taglienti **25** perdono immediatamente il filo se toccano il terreno/della sporcizia o un chiodo durante il taglio.

Per ottenere prestazioni ottimali della motosega è importante mantenere affilati i taglienti **25** della catena. Seguire questi utili suggerimenti per l'affilatura della catena:

1. per ottenere risultati ottimali, utilizzare una lima 5/16" (4 mm) e un portalima o una guida per limare per l'affilatura della catena. Ciò permetterà di mantenere sempre gli angoli di affilatura corretti.

2. Posizionare il portalima in orizzontale sulla piastra superiore **23** e il limitatore di profondità del tagliente **25**.

3. Mantenere la linea d'angolo di levigatura corretta della piastra superiore **23** pari a 30° **26** sulla guida per limatura, parallelamente alla catena (lima a 60° dalla catena vista dal lato), come mostrato nella Fig. 0.

4. Affilare prima i taglienti **25** su un lato della catena **5**. Procedere dall'interno di ciascun tagliente verso l'esterno. Girare poi la motosega e ripetere i passaggi (2, 3, 4) per i taglienti sull'altro lato della catena.

**NOTA:** utilizzare una lima piatta per limare la parte superiore dei denti piallanti **27** (porzione del collegamento catena davanti al tagliente **25**, affinché essi si trovino a circa 0,635 mm (0,025") sotto le punte dei taglienti, come illustrato nella Fig. P.

5. Mantenere tutti i taglienti alla stessa lunghezza, come mostrato nella Fig. Q.

6. Se la superficie cromata delle piastre superiori **23** o laterali **28** è danneggiata, limare fino a rimuovere il danneggiamento.

**▲ ATTENZIONE:** dopo la limatura il tagliente è affilato; prestare particolare attenzione durante questa procedura.

### Lubrificazione

L'apparato non richiede alcuna ulteriore lubrificazione.

### Pulizia

**▲ AVVERTENZA:** pericolo di scosse elettriche e rischio meccanico. Scollegare l'apparecchio dalla sorgente di alimentazione elettrica prima di procedere alla pulizia.

**▲ AVVERTENZA:** per garantire un funzionamento sicuro ed efficiente, mantenere sempre puliti l'apparecchio e le feritoie di ventilazione.

**▲ AVVERTENZA:** non utilizzare mai solventi o altri prodotti chimici aggressivi per pulire le parti non metalliche dell'utensile. Queste sostanze chimiche rischiano di indebolire i materiali di cui sono fatte tali parti; usare un panno inumidito solo con acqua e detergente neutro. Non lasciare che penetri del liquido all'interno dell'utensile e non immergere alcuno dei suoi componenti direttamente in un liquido.

Le feritoie di ventilazione possono essere pulite con uno spazzolino asciutto e morbido di materiale non metallico e/o con un aspirapolvere adatto. Non utilizzare acqua o soluzioni detergenti. Indossare occhiali di protezione e una mascherina antipolvere omologati.

### Accessori opzionali

**▲ AVVERTENZA:** poiché accessori diversi da quelli offerti da DEWALT non sono stati testati con questo prodotto, l'utilizzo di tali accessori potrebbe essere pericoloso. Per ridurre il rischio di lesioni alle persone, utilizzare soltanto gli accessori consigliati da DEWALT per l'uso con questo prodotto.

Rivolgersi al proprio rivenditore per ulteriori informazioni sugli accessori più adatti.

### Protezione dell'ambiente



I prodotti/Le batterie sono riciclabili, ma, se sono contrassegnati con il simbolo del cassonetto barrato, non devono essere smaltiti con i normali rifiuti domestici.

Lasciare scaricare completamente le batterie e separarle e, se possibile, separare le fonti luminose dal prodotto. È responsabilità dell'utilizzatore provvedere all'eliminazione di tutti i dati personali dal prodotto da smaltire. A quel punto sarà possibile conferirlo presso un centro di raccolta ufficiale o presso un rivenditore aderente all'iniziativa, che nella maggior parte dei casi lo ritirerà a titolo gratuito. L'imballaggio deve essere scartato in base al codice del materiale contrassegnato su di esso. Le istruzioni per l'uso e la sicurezza devono essere smaltite solo quando il prodotto non è più in uso.

Per informazioni sulla gestione dei rifiuti, rivolgersi alla propria comunità locale/al proprio comune di residenza. Per ulteriori informazioni, visitare il sito web [www.2helpU.com](http://www.2helpU.com) e scansionare il codice QR riportato sopra.

## DCMCS565 RISOLUZIONE DEI PROBLEMI

<b>Problema</b>	<b>Soluzione</b>
La macchina non parte.	<ul style="list-style-type: none"> <li>• Verificare che la batteria sia installata.</li> <li>• Verificare i requisiti di carica della batteria.</li> <li>• Verificare che la levetta di blocco accensione sia premuta completamente prima di azionare il grilletto di azionamento principale.</li> <li>• Controllare che il freno della catena non sia innestato.</li> </ul>
La macchina si spegne durante l'uso.	<ul style="list-style-type: none"> <li>• Caricare la batteria.</li> <li>• La macchina è stata forzata. Riavviare e applicare una forza inferiore.</li> </ul>
La batteria non si carica.	<ul style="list-style-type: none"> <li>• Inserire la batteria nel caricabatterie finché non si accende la spia di carica in corso rossa. Se la batteria è completamente scarica, caricarla fino a 8 ore.</li> <li>• Collegare il caricabatterie a una presa di corrente funzionante.</li> <li>• Verificare che vi sia corrente nella presa collegandovi un apparecchio.</li> <li>• Verificare che la presa di corrente non sia collegata a un interruttore della luce che interrompe l'alimentazione quando si spegne la luce.</li> <li>• Spostare il caricabatterie e l'unità in un ambiente con una temperatura superiore a 4,5 °C o inferiore a 40,5 °C.</li> </ul>
Barra / Catena surriscaldata.	<ul style="list-style-type: none"> <li>• Consultare la sezione <b>Regolazione della tensione della catena</b>.</li> <li>• Fare riferimento alla sezione <b>Lubrificazione della catena e della barra di guida</b>.</li> </ul>
La catena è allentata.	<ul style="list-style-type: none"> <li>• Consultare la sezione <b>Regolazione della tensione della catena</b>.</li> </ul>
Qualità scadente del taglio.	<ul style="list-style-type: none"> <li>• Fare riferimento alla sezione <b>Regolazione della tensione della catena</b>. <b>NOTA:</b> una tensione eccessiva comporta un'usura eccessiva e una riduzione della vita utile della barra di guida e della catena. Lubrificare prima di ciascun taglio. Fare riferimento alla sezione <b>Sostituzione della catena</b>.</li> <li>• I taglienti della catena potrebbero avere perso il filo. Fare riferimento alla sezione <b>Affilatura della catena</b>.</li> </ul>
La motosega è in funzione, ma non taglia.	<ul style="list-style-type: none"> <li>• La catena potrebbe essere installata al contrario. Consultare le sezioni per l'installazione e la rimozione della catena.</li> <li>• I taglienti della catena potrebbero avere perso il filo. Fare riferimento alla sezione <b>Affilatura della catena</b>.</li> </ul>
La motosega non si lubrifica.	<ul style="list-style-type: none"> <li>• Rabboccare il serbatoio d'olio.</li> <li>• Pulire la barra di guida, il rocchetto e il copri rocchetto. Fare riferimento alla sezione <b>Manutenzione</b>.</li> </ul>

# 18V KETTINGZAAG

## DCMCS565

**WAARSCHUWING:** Lees alle veiligheidswaarschuwingen, instructies, illustraties en specificaties in deze handleiding, met inbegrip van de delen over de geleverde accu en lader in een originele gereedschapshandleiding of de afzonderlijke Accu's en laders-handleidingen. Handleidingen kunnen verkregen worden door contact op te nemen met de klantendienst (raadpleeg de laatste pagina van deze handleiding).

### Technische gegevens

	DCMCS565	
Spanning	V <sub>DC</sub>	18
Type		1
Accutype		Li-Ion
Lengte zwaard	cm	30
Maximale kettingsnelheid (onbelast)	m/s	7,3
Maximale lengte zaagsnede	cm	26
Olie-inhoud	ml	215
Gewicht (zonder zaagketting, zwaard, beschermkap van het zwaard, olie en accu)	kg	2,7

Geluidswaarden en trillingswaarden (triax-vectorsom) volgens EN62841-4-1.

L <sub>PA</sub> (niveau emissie geluidsdruk)	dB(A)	86
K (onzekerheid voor het emissiegeluidsdruk niveau)	dB(A)	3,0
L <sub>WA</sub> (niveau geluidsvermogen)	dB(A)	95
K (onzekerheid voor het gegeven geluidsniveau)	dB(A)	4,9
Trillingsmissiewaarde a <sub>h</sub> =	m/s <sup>2</sup>	4,0
Onzekerheid K =	m/s <sup>2</sup>	1,5

Het trillings- en/of geluidsemissieniveau dat in dit gegevensblad wordt gegeven, is gemeten overeenkomstig een gestandaardiseerde test opgegeven in EN62841 voor het vergelijken van het ene gereedschap met het andere. Er kan een eerste beoordeling van blootstelling mee worden uitgevoerd.

**▲ WAARSCHUWING:** Het opgegeven trillings- en/of geluidsemissieniveau geldt voor de belangrijkste toepassingen van het gereedschap. Als het gereedschap echter voor andere toepassingen of met andere accessoires wordt gebruikt, of slecht wordt onderhouden, kan de vibratie- en/of geluidsemissie verschillen. Dit kan het blootstellingsniveau aanzienlijk verhogen gedurende de totale werkperiode.

Bij een schatting van het blootstellingsniveau aan vibratie- en/of geluid moet ook rekening worden gehouden met de tijd dat het gereedschap is uitgeschakeld, of aanstaat maar niet werkelijk wordt ingezet bij werkzaamheden. Dit kan het blootstellingsniveau gedurende de totale werkperiode aanzienlijk verlagen.

Stel vast of er nog aanvullende veiligheidsmaatregelen zijn ter bescherming van de gebruiker tegen de effecten van trilling en/of geluid, zoals: goed onderhoud van gereedschap en de accessoires, de handen warm houden (relevant voor trilling), organisatie van werkpatronen.

### EG-conformiteitsverklaring Machinerichtlijn



#### 18V Kettingzaag DCMCS565

DeWALT verklaart dat de producten die zijn beschreven onder **Technische Gegevens** voldoen aan:

2006/42/EC, EN62841-1:2015+A11:2022, EN62841-4-1:2020.

2000/14/EC, kettingzaag (categorie Bijlage I, item 6), Bijlage V

L<sub>WA</sub> (gemeten geluidsvermogensniveau) 95 dB(A)

L<sub>WA</sub> (gegarandeerd geluidsvermogen) 100 dB(A)

Deze producten zijn ook conform richtlijnen 2014/30/EU en 2011/65/EU. Neem voor meer informatie contact op met DeWALT op het volgende adres of raadpleeg de achterzijde van de handleiding.

De ondergetekende is verantwoordelijk voor de samenstelling van het technische bestand en legt deze verklaring af namens DEWALT.

Markus Rompel  
Vice-President Engineering, PTE-Europe  
DeWALT, Richard-Klinger-Straße 11,  
65510, Idstein, Duitsland  
20.10.2024

**▲ WAARSCHUWING:** Lees de instructiehandleiding om het risico op letsel te verminderen.

### Definitie: Veiligheidsrichtlijnen

De definities hieronder beschrijven de ernstgraad voor elk signaalwoord. Gelieve de handleiding te lezen en op deze symbolen te letten.

**▲ GEVAAR:** Wijst op een dreigende gevaarlijke situatie die, indien niet vermeden, zal leiden tot de dood of ernstige verwondingen.

**▲ WAARSCHUWING:** Wijst op een mogelijk gevaarlijke situatie die, indien niet vermeden, zou kunnen leiden tot de dood of ernstige letsels.

**▲ VOORZICHTIG:** Wijst op een mogelijk gevaarlijke situatie die, indien niet vermeden, kan leiden tot kleine of matige letsels.

**OPMERKING:** Geeft een handeling aan waarbij geen persoonlijk letsel optreedt die, indien niet voorkomen, schade aan goederen kan veroorzaken.

**▲** Wijst op risico van een elektrische schok.

**▲** Wijst op brandgevaar.

### ALGEMENE VEILIGHEIDSWAARSCHUWINGEN VOOR ELEKTRISCH GEREEDSCHAP

**▲ WAARSCHUWING:** Lees alle veiligheidswaarschuwingen, instructies, illustraties en specificaties die bij dit

**gereedschap zijn meegeleverd.** Het niet opvolgen van alle onderstaande instructies kan leiden tot een elektrische schok, brand en/of ernstig persoonlijk letsel.

## **BEWAAR ALLE WAARSCHUWINGEN EN INSTRUCTIES ALS TOEKOMSTIG REFERENTIEMATERIAAL**

De term „elektrisch gereedschap“ in de waarschuwingen verwijst naar uw (met een snoer) op de netspanning aangesloten elektrische gereedschap of naar (draadloos) elektrisch gereedschap met een accu.

### **1) Veiligheid Werkplaats**

- a) **Houd het werkgebied schoon en goed verlicht.** Rommelige of donkere gebieden zorgen voor ongelukken.
- b) **Bedien elektrische gereedschappen niet in een explosieve omgeving, zoals in de nabijheid van ontvlambare vloeistoffen, gasen of stof.** Elektrische gereedschappen veroorzaken vonken die het stof of de dampen kunnen doen ontbranden.
- c) **Houd kinderen en omstanders op een afstand terwijl u een elektrisch gereedschap bedient.** Als u wordt afgeleid kunt u de controle over het gereedschap verliezen.

### **2) Elektrische Veiligheid**

- a) **Stekkers van elektrisch gereedschap moeten in het stopcontact passen. Pas de stekker nooit op enige manier aan. Gebruik geen adapterstekkers samen met geaard elektrisch gereedschap.** Niet aangepaste stekkers en passende contactdozen verminderen het risico op een elektrische schok.
- b) **Vermijd lichamelijk contact met geaarde oppervlaktes zoals buizen, radiatoren, fornuizen en ijskasten.** Er bestaat een verhoogd risico op een elektrische schok als uw lichaam geaard is.
- c) **Stel elektrisch gereedschap niet bloot aan regen of natte omstandigheden.** Als er water in een elektrisch gereedschap terecht komt, verhoogt dit het risico op een elektrische schok.
- d) **Behandel het stroomsnoer voorzichtig. Gebruik het stroomsnoer nooit om het elektrische gereedschap te dragen of te trekken, of de stekker uit het stopcontact te halen. Houd het snoer uit de buurt van warmte, olie, scherpe randen, of bewegende onderdelen.** Beschadigde snoeren of snoeren die in de war zijn verhogen het risico op een elektrische schok.
- e) **Als u een elektrisch gereedschap buitenshuis gebruikt, gebruik u een verlengsnoer dat geschikt is voor gebruik buitenshuis.** Het gebruik van een verlengsnoer dat geschikt is voor buitenshuis, vermindert het risico op een elektrische schok.
- f) **Als het gebruik van een elektrisch gereedschap op een vochtige locatie onvermijdelijk is, gebruikt u een stroomvoorziening die beveiligd is met een aardlekschakelaar.** Het gebruik van een aardlekschakelaar vermindert het risico op een elektrische schok.

### **3) Persoonlijke Veiligheid**

- a) **Blijf alert, kijk wat u doet en gebruik uw gezonde verstand als u een elektrisch gereedschap bedient. Gebruik het gereedschap niet als u vermoeid bent of onder de invloed van drugs, alcohol of medicatie bent.** Een moment van onoplettendheid tijdens het bedienen van elektrische gereedschappen kan leiden tot ernstig persoonlijk letsel.
- b) **Gebruik een beschermende uitrusting. Draag altijd oogbescherming.** Beschermende uitrusting zoals een stofmasker, antislip veiligheidsschoenen, een helm, of gehoorbescherming

gebruikt in de juiste omstandigheden zal het risico op persoonlijk letsel verminderen.

- c) **Vermijd onbedoeld starten. Zorg ervoor dat de schakelaar in de „off“ (uit) stand staat voordat u het gereedschap aansluit op de stroombron en/of accu, het oppakt of ronddraagt.** Het rondragen van elektrische gereedschappen met uw vinger op de schakelaar of het aanzetten van elektrische gereedschappen waarvan de schakelaar aan staat, zorgt voor ongelukken.
- d) **Verwijder alle stelsleutels of moersleutels voordat u het elektrische gereedschap aan zet.** Een moersleutel of stelsleutel die in een ronddraaiend onderdeel van het elektrische gereedschap is achtergelaten kan leiden tot persoonlijk letsel.
- e) **Rek u niet te ver uit. Blijf altijd stevig en in balans op de grond staan.** Dit zorgt voor betere controle van het elektrische gereedschap in onverwachte situaties.
- f) **Draag geschikte kleding. Draag geen loszittende kleding of sieraden. Houd uw haar en kleding uit de buurt van bewegende onderdelen.** Loszittende kleding, sieraden of lang haar kunnen door bewegende delen worden gegrepen.
- g) **Als er in apparaten wordt voorzien voor het aansluiten van stofverwijdering- of verzamelapparatuur, zorg er dan voor dat deze correct worden aangesloten en gebruikt.** Het gebruik van een stofverzamelaar kan aan stof gerelateerde gevaren verminderen.
- h) **Denk niet dat u, doordat u het gereedschap veel hebt gebruikt, het allemaal wel weet en dat u de veiligheidsbeginselen kunt negeren.** Een onvoorzichtige actie kan in een fractie van een seconde ernstig letsel tot gevolg hebben.

### **4) Gebruik en Verzorging van Elektrisch Gereedschap**

- a) **Forceer het gereedschap niet. Gebruik het juiste elektrische gereedschap voor uw toepassing.** Het juiste elektrische gereedschap voert de werkzaamheden beter en veiliger uit waarvoor het is ontworpen.
- b) **Gebruik het gereedschap niet als de schakelaar het niet aan en uit kan zetten.** Leder gereedschap dat niet met de schakelaar kan worden bediend is gevaarlijk en moet worden gerepareerd.
- c) **Trek de stekker uit het stopcontact en/of neem de accu, als deze kan worden losgenomen, uit het elektrische gereedschap en voer daarna pas aanpassingen uit, wissel daarna pas accessoires of berg daarna pas het gereedschap op.** Dergelijke preventieve veiligheidsmaatregelen verminderen het risico dat het elektrisch gereedschap per ongeluk opstart.
- d) **Bewaar gereedschap dat niet wordt gebruikt buiten het bereik van kinderen en laat niet toe dat personen die onbekend zijn met het elektrische gereedschap of deze instructies het gereedschap bedienen.** Elektrische gereedschappen zijn gevaarlijk in handen van ongetrainde gebruikers.
- e) **Onderhoud elektrische gereedschappen. Controleer op verkeerde uittlijning en het grijpen van bewegende onderdelen, breuk van onderdelen en andere omstandigheden die de werking van het gereedschap nadelig kunnen beïnvloeden. Zorg dat het gereedschap voor gebruik wordt gerepareerd als het beschadigd is.** Veel ongelukken worden veroorzaakt door slecht onderhouden gereedschap.



f) **Houd snijgereedschap scherp en schoon.** Correct onderhouden snijgereedschappen met scherpe snijdranden lopen minder snel vast en zijn gemakkelijker te beheersen.

g) **Gebruik het elektrische gereedschap, de accessoires en gereedschapsonderdelen enz. in overeenstemming met deze instructies, waarbij u rekening houdt met de werkomstandigheden en de werkzaamheden die dienen te worden uitgevoerd.** Gebruik van het elektrische gereedschap voor werkzaamheden die anders zijn dan het bedoelde gebruik, kunnen leiden tot een gevaarlijke situatie.

h) **Houd de handgrepen en oppervlakken die u beet pakt, droog, schoon en vrij van olie en vet.** Door gladde handgrepen en oppervlakken die u beet pakt, kan veilig werken en bedienen van het gereedschap in onverwachte situaties onmogelijk worden.

## 5) Gebruik en Verzorging van Gereedschap op Accu

a) **Gebruik alleen de lader die door de fabrikant wordt opgegeven.** Een lader die geschikt is voor één accutype, kan een risico op brand veroorzaken indien gebruikt met een andere accu.

b) **Gebruik elektrische gereedschappen uitsluitend met speciaal omschreven accu's.** Gebruik van andere accu's kan leiden tot letsel en brandgevaar.

c) **Als de accu niet in gebruik is, dient u deze uit de buurt te houden van andere metalen voorwerpen zoals paperclips, munten, sleutels, spijkers, schroeven of andere kleine metalen voorwerpen die een verbinding van het ene contactpunt met het andere kunnen maken.** Het kortsluiten van de accucontactpunten samen kan brandwonden of brand veroorzaken.

d) **Als het gereedschap te zwaar wordt belast, kan er vloeistof uit de accu lekken; vermijd contact hiermee. Als u per ongeluk hier toch mee in contact komt, spoelt u met water. Als de vloeistof in contact met de ogen komt, dient u daarnaast medische hulp in te roepen.** Vloeistof afkomstig uit de accu kan irritatie of brandwonden veroorzaken.

e) **Werk niet met een accu of met gereedschap dat beschadigd is of waaraan wijzigingen zijn aangebracht.** Beschadigde of gemodificeerde accu's kunnen onvoorspelbaar gedrag vertonen dat kan leiden tot brand, explosie of een risico van letsel.

f) **Stel een accu of gereedschap niet bloot aan open vuur of uitzonderlijk hoge temperatuur.** Brand of een temperatuur boven de 130 °C kunnen de accu doen exploderen.

g) **Volg alle instructies voor het opladen en laad de accu of het gereedschap niet op buiten het temperatuurbereik dat in de instructies wordt opgegeven.** Door op onjuiste wijze opladen of opladen bij een temperatuur buiten het opgegeven bereik kan de accu beschadigd raken en het risico van brand toenemen.

## 6) Service

a) **Zorg dat u gereedschap wordt onderhouden door een erkende reparateur die uitsluitend identieke vervangende onderdelen gebruikt.** Dit zorgt ervoor dat de veiligheid van het gereedschap blijft gegarandeerd.

b) **Probeer nooit beschadigde accu's te repareren.** De reparaties aan accu's mogen alleen worden uitgevoerd door de fabrikant of door geautoriseerde servicecentra.

## Algemene veiligheidswaarschuwingen - Kettingzaag

a) **Houd alle lichaamsdelen uit de buurt van de zaagketting wanneer de kettingzaag in bedrijf is. Controleer voor**

**u de kettingzaag start dat de zaagketting niet ergens aanloopt.** Een moment van onoplettendheid bij het gebruik van kettingzagen kan ertoe leiden dat kledingstukken of lichaamsdelen in de kettingzaag verstrikt raken.

b) **Houd de kettingzaag altijd vast met uw rechterhand op de achterste handgreep en uw linkerhand op de voorste handgreep.** Plaats u uw handen anders op de kettingzaag, dan neemt het gevaar van lichamelijk letsel toe, en dat moet u dus nooit doen.

c) **Houd de kettingzaag alleen vast bij de geïsoleerde greepoppervlakken, omdat de kettingzaag met verborgen bedrading in aanraking kan komen.** Wanneer een draad onder spanning met een kettingzaag wordt geraakt, kunnen onafgeschermd metalen onderdelen van het gereedschap onder spanning komen te staan en kunt u een elektrische schok krijgen.

d) **Draag oogbescherming. Ook wordt het dragen van beschermende uitrusting voor hoofd, handen, benen en voeten aanbevolen.** Een adequate beschermende uitrusting vermindert persoonlijk letsel door rondvliegende snippers of onbedoeld contact met de zaagketting.

e) **Gebruik het gereedschap niet in een boom, op een ladder, vanaf het dak of enige andere instabiele ondersteuning.** Het op deze manier gebruiken van een kettingzaag kan tot ernstig persoonlijk letsel leiden.

f) **Zorg er altijd voor dat u stevig staat en gebruik de kettingzaag alleen wanneer u op een stabiel, veilig en horizontaal vlak staat.** Op gladde of instabiele oppervlakken kunt u uw evenwicht of de controle over de kettingzaag verliezen.

g) **Wees erop bedacht dat takken die worden belast, kunnen terugveren wanneer u deze worden doorgezaagd.** Zodra de spanning in de houtvezels vrijkomt, kunt u door de tak worden geraakt en/of kunt u de controle over de kettingzaag verliezen.

h) **Ga zeer voorzichtig te werk bij het zagen van struikgewas of jong hout.** Het dunne materiaal kan in de zaagketting vast komen te zitten en naar u toe zwiepen of u uw evenwicht doen verliezen.

i) **Draag de kettingzaag aan de voorste handgreep, in uitgeschakelde toestand en van uw lichaam af gericht. Plaats altijd de kap over het zwaard wanneer u de kettingzaag vervoert of opbergt.** Een juist gebruik van de kettingzaag verkleint de kans op een ongewild contact met de bewegende zaagketting.

j) **Volg de instructies voor het smeren en spannen van de ketting en het vervangen van het zwaard en de ketting.** Een onjuist gespannen of gesmeerde ketting kan breken en vergroot de kans op terugslag.

k) **Zaag uitsluitend hout. Gebruik de kettingzaag niet voor doeleinden waarvoor deze niet is bedoeld. Gebruik de kettingzaag bijvoorbeeld niet voor het zagen van kunststof en steen of van bouwmaterialen van een ander materiaal dan hout.** Gebruik voor andere doeleinden dan waarvoor de kettingzaag is bedoeld, kan leiden tot gevaarlijke situaties.

l) **Probeer geen boom te vellen voordat u volledig begrijpt welke risico's hieraan zijn verbonden en hoe u deze risico's kunt vermijden.** Het vellen van een boom kan voor de gebruiker of omstanders tot ernstig letsel leiden.

m) **Indien er sprake is van geblokkeerd materiaal, opslag of onderhoud/reparatie van de kettingzaag, dienen alle instructies opgevolgd te worden. Verzekerd dat de schakelaar op uit staat en de accu verwijderd is. Het onverwacht in**

werking stellen van de kettingzaag, terwijl blokkerend materiaal wordt verwijderd of onderhoud/repairatie wordt uitgevoerd, kan ernstig letsel tot gevolg hebben.

### Oorzaken en voorkoming van terugslag:

Er kan terugslag optreden wanneer de punt van het zwaard op een voorwerp stoot of het hout terugveert en de zaagketting in de zaagsnede klem komt te zitten.

Als de punt een voorwerp raakt, kan het zwaard plotseling omhoog en naar achter slaan in de richting van uw lichaam.

Als de zaagketting aan de bovenzijde van het zwaard klem komt te zitten, kan het zwaard snel achterwaarts in de richting van uw lichaam worden geduwd.

Elk van deze reacties kan u de controle over de kettingzaag doen verliezen en ernstig lichamelijk letsel tot gevolg hebben. Vertrouw niet uitsluitend op de ingebouwde veiligheidsvoorzieningen van de zaag. Als gebruiker van de kettingzaag kunt u ook zelf stappen ondernemen om ongevallen en letsel tijdens het werken met de zaag te voorkomen.

Terugslag is het gevolg van een verkeerd gebruik en/of onjuiste gebruiksomstandigheden van de kettingzaag en kan worden voorkomen door de juiste voorzorgsmaatregelen te nemen, zoals die hieronder worden vermeld:

- a) **Blijf het gereedschap in een stevige greep houden, met uw duimen en vingers rond de handgrepen van de kettingzaag, met beide handen op de zaag en in een houding waarin u met uw lichaam en arm weerstand kunt bieden aan de krachten van terugslag.** Met geschikte voorzorgsmaatregelen kunt u de terugslagkrachten onder controle houden. Laat de kettingzaag niet los.
- b) **Reik niet buiten uw macht en zaag niet boven schouderhoogte.** Dit voorkomt onbedoeld contact met de punt en zorgt ervoor dat u de kettingzaag in onverwachte situaties beter onder controle kunt houden.
- c) **Gebruik uitsluitend door de fabrikant genoemde vervangonderdelen.** Onjuiste zwaarden en kettingen kunnen kettingbreuk en/of terugslag veroorzaken.
- d) **Volg voer de zaagketting de slijp- en onderhoudsinstructies van de fabrikant.** Verkleining van de dieptemaat kan tot meer terugslag leiden.

### Neem de volgende maatregelen om terugslag zoveel mogelijk te beperken:

1. **Houd de zaag in een stevige greep. Houd de kettingzaag stevig met beide handen vast wanneer de motor loopt. Houd de kettingzaag in een stevige greep met uw duimen en vingers rond de handgrepen.** De kettingzaag zal zichzelf naar voren trekken wanneer u zaagt met de onderste rand van het zwaard, en zal zichzelf naar achteren duwen wanneer u zaagt met de bovenste rand van het zwaard.
2. **Reik niet buiten uw macht.**
3. **Blijf altijd stevig en in evenwicht staan.**
4. **Laat niet de neus van het zwaard in contact komen met een houtblok, een tak, de grond of een ander obstakel.**
5. **Zaag niet boven schouderhoogte.**
6. **Gebruik voorzieningen zoals een ketting met geringe terugslag en zwaarden met verminderde terugslag, zodat er minder risico van terugslag is.**
7. **Gebruik uitsluitend door de fabrikant aanbevolen vervangende zwaarden en kettingen of gelijkwaardige producten.**

8. **Laat nooit de bewegende ketting in aanraking komen met een voorwerp op de punt van het zwaard.**

9. **Houd de werkplek vrij van obstakels, zoals andere bomen, takken, stenen, schuttingen, boomstronken, enz.** Ruim alle obstakels uit de weg, die de ketting van de zaag kan raken wanneer u bezig bent een blok of tak door te zagen.

10. **Houd de ketting van de zaag scherp en goed op spanning. Een losse of botte ketting kan de kans op terugslag doen toenemen.** Controleer de spanning met regelmatige tussenpozen, zet daarvoor de motor stil en trek de stekker uit het stopcontact, doe het nooit terwijl de motor loopt.

11. **Zaag uitsluitend met de ketting draaiend op volle snelheid.** Als de ketting op een lagere snelheid beweegt, is de kans dat terugslag optreedt groter.

12. **Zaag slechts één houtblok tegelijk.**

13. **Ga zeer voorzichtig te werk wanneer u verder gaat zagen in een eerder gemaakte zaagsnede.** Zet de stootrand met punten in het hout en ga pas zagen wanneer de zaagketting op volle snelheid is gekomen.

14. **Probeer niet invalzaagsneden uit te voeren of gaten te zagen.**

15. **Wees erop bedacht dat houtblokken kunnen verschuiven en dat zich andere krachten kunnen voordoen die de zaagsnede dichtknijpen of het zaagwerk op een andere wijze belemmeren.**

16. **Alleen de aanbevolen combinatie(s) van zwaard en zaagketting, conform de gerelateerde normen, mogen gebruikt worden.**

17. **Gebruik alleen de aanbevolen smeermiddelen.**

### Veiligheidsvoorzieningen tegen terugslag

**▲ WAARSCHUWING:** De volgende voorzieningen op de zaag helpen het gevaar van terugslag te beperken; maar dergelijke voorzieningen zullen deze gevaarlijke reactie van het gereedschap niet volledig voorkomen. Vertrouw als gebruiker van de kettingzaag niet uitsluitend op veiligheidsvoorzieningen. U moet alle veiligheidsmaatregelen, instructies en aanwijzingen voor het onderhoud in deze handleiding opvolgen, zodat terugslag en andere krachten die kunnen leiden tot ernstige letsel, zoveel mogelijk kunnen worden vermeden.

- Zwaard voor verminderde terugslag, ontworpen met een kleine radiale punt die de omvang van de gevarezone voor terugslag verkleint. Een zwaard voor minder terugslag is één van de voorzieningen die naar is gebleken het aantal en de ernst van de gevallen van terugslag aanzienlijk heeft doen afnemen, bij tests op basis van de veiligheidsvereisten voor elektrische kettingzagen.
- Ketting voor geringe terugslag, ontworpen met een dieptemeter rondom en een beschermkapbevestiging die de kracht van de terugslag afwendt en de zaag geleidelijk in het hout laat dringen. Een ketting voor geringe terugslag is een ketting die voldoet aan de vereisten voor minder terugslag van ANSI B175.1–2012.
- Gebruik het gereedschap niet in een boom of op een ladder of een ander instabiel oppervlak.
- Houd het gereedschap vast aan geïsoleerde oppervlakken wanneer u een handeling uitvoert waarbij het gereedschap in contact kan komen met verborgen bedrading. Contact met een draad waar spanning op staat, zet de blootgestelde metalen onderdelen van het gereedschap onder spanning en maakt dat de gebruiker een schok krijgt.
- Probeer geen verrichtingen uit te voeren waarmee u geen ervaring heeft of die uw capaciteiten te boven gaan. Lees alle

instructies in deze handleiding nauwgezet door zodat u ze volledig begrijpt.

- Controleer voor u de kettingzaag start dat de zaagketting niet ergens aanloopt.
- Werk niet met de kettingzaag met één hand! Werken met één hand kan ernstig letsel van de gebruiker, helpers of omstanders tot gevolg hebben. Een kettingzaag is uitsluitend bedoeld om met beide handen met dit apparaat te werken.
- Houd de handgrepen altijd droog, schoon en vrij van olie en vet.
- Laat geen stof, vuil of zaagsel zich ophopen op de motor of aan de buitenzijde van luchtopeningen.
- Zet de kettingzaag pas neer wanneer deze tot stilstand is gekomen.
- Gebruik de kettingzaag niet voor wijnranken en/of ander klein struikgewas.
- Ga uiterst voorzichtig te werk in struikgewas of jong hout, omdat dun materiaal in de zaagketting vast kan komen te zitten en naar u toe zwiepen of u uit evenwicht brengen.

## Namen en termen voor een kettingzaag

- **Zagen** - Het proces van het in stukken zagen van een gevelde boom of een houtblok.
- **Motorrem (indien voorzien)** - Een voorziening voor het tot stilstand brengen van de kettingzaag wanneer de aan/uit-schakelaar wordt losgelaten.
- **Aandrijg gedeelte kettingzaag** - Een kettingzaag zonder zaagketting en zwaard.
- **Aandrijf wiel of kettingwiel** - Het getande gedeelte dat de zaagketting aandrijft.
- **Vellen** - Het proces van het omzagen van een boom.
- **Zaagsnede tegenkant** - De eindzaagsnede die wordt gemaakt aan de tegenovergestelde zijde van de inkeping.
- **Voorste handgreep** - De ondersteunende handgreep die zich aan of bij de voorzijde van de kettingzaag bevindt.
- **Voorste handbeschermer** - Een structurele afscherming tussen de voorste handgreep van een kettingzaag en het zwaard, gewoonlijk dichtbij de handpositie op de voorste handgreep.
- **Zwaard** - Een stevige structuur met rails die de zaagketting ondersteunt en leidt.
- **Schede van het zwaard** - Afscherming die over het zwaard wordt geplaatst die aanraking met de tanden voorkomt wanneer de zaag niet wordt gebruikt.
- **Terugslag** - De achterwaartse of opwaartse beweging, of beide, van het zwaard, die optreedt wanneer de zaagketting bij de neus van het bovenste gedeelte van het zwaard in contact komt met een voorwerp, zoals een houtblok of tak, of wanneer het hout buigt en de zaagketting vast komt te zitten in de zaagsnede.
- **Terugslag, beknelling** - De snelle terugslag van de zaag die zich kan voordoen wanneer het hout buigt en de bewegende zaagketting langs de bovenzijde van het zwaard in de zaagsnede vast komt te zitten.
- **Terugslag, roterend** - De snelle opwaartse en achterwaartse beweging van de zaag die zich kan voordoen wanneer de bewegende zaagketting bij het bovenste gedeelte van de punt van het zwaard in contact komt met een voorwerp, zoals een houtblok of tak.
- **Snoeien** - Het verwijderen van takken van een gevelde boom.
- **Ketting voor geringe terugslag** - Een ketting die voldoet aan de prestatievereisten voor terugslag van de ANSI B175.1–

2012 (indien getest op een representatief exemplaar van de kettingzagen.)

- **Normale zaagpositie** - De posities die worden aangenomen bij het klein zagen of vellen van een boom.
- **Inkeping** - Een zaagsnede voor het maken van een inkeping in de stam, die de richting bepaalt waarin de boom valt.
- **Achterste handgreep** - De ondersteunende handgreep die zich aan of bij de achterzijde van de kettingzaag bevindt.
- **Zwaard voor verminderde terugslag** - Een zwaard dat heeft bewezen aanzienlijk minder terugslag te geven.
- **Vervangende zaagketting** - Een ketting die voldoet aan de vereisten voor minder terugslag van ANSI B175.1–2012 bij tests op bepaalde kettingzagen. Mogelijk wordt niet voldaan aan de prestatievereisten van de ANSI bij gebruik op andere zagen.
- **Zaagketting** - Een ronde ketting met zaagtanden die het hout zagen en die wordt aangedreven door de motor en ondersteund door het zwaard.
- **Geribbelde stootrand** - Met behulp van de ribbels wordt bij het vellen of afzagen de zaag gedraaid en kan de zaag tijdens het zagen op z'n plaats worden gehouden.
- **Schakelaar** - Een voorziening door middel waarvan een elektrisch voedingscircuit naar de motor van de kettingzaag tot stand wordt gebracht of wordt onderbroken.
- **Schakelverbinding** - Het mechanisme dat beweging overbrengt van een aan/uit-schakelaar naar de schakelaar.
- **Schakelaarblokering** - Een beweegbare vergrendeling die ervoor zorgt dat de schakelaar pas wordt bediend wanneer de blokering is opgeheven.

## Overige risico's

Ondanks het toepassen van de relevante veiligheidsvoorschriften en het implementeren van veiligheidsvoorzieningen kunnen sommige overige risico's niet worden vermeden. Dit zijn:

- Gehoorbeschadiging.
- Risico op persoonlijk letsel door deeltjes die worden weggeslingerd.
- Risico van brandwonden omdat accessoires tijdens het gebruik heet worden.
- Risico van persoonlijk letsel als gevolg van langdurig gebruik.

## Accutype

Deze accu's kunnen worden gebruikt:

Accu	(kg)	Accu	(kg)
DCB546	1,08	DCB184/B/G	0,62
DCB547/G	1,46	DCB185	0,35
DCB548	1,46	DCB187	0,54
DCB181	0,35	DCB189	0,54
DCB182	0,61	DCBP518/G	0,75
DCB183/B/G	0,40		

Raadpleeg de handleiding van de accu/lader voor meer informatie.

## Markeringen op het gereedschap

De volgende pictogrammen staan op het gereedschap vermeld:



Lees de gebruiksaanwijzing vóór gebruik.



Draag oog-, gehoor- en hoofdbescherming.



Laat het gereedschap niet in de regen liggen.



Draag beschermende handschoenen.



Draag beschermend schoeisel.



Draairichting van de zaagketting.



Contact van de tip van het zwaard met een voorwerp moet worden vermeden, om terugslag van de zaag te voorkomen.



Schakel het gereedschap uit. Neem, voordat u onderhoud aan het gereedschap uitvoert, de accu uit het gereedschap.



Richtlijn 2000/14/EC gegarandeerd geluidsvermogen.



Laat de tip van het zwaard geen voorwerp raken.



Bedien de kettingzaag altijd met beide handen.



Vergrendel en ontgrendel de kettingrem.



\*Inbegrepen bij sommige pakketten.

**OPMERKING:** Controleer op mogelijke beschadiging van onderdelen of accessoires tijdens transport.

### Bedoeld gebruik

De DCMCS565 kettingzaag is ontwikkeld voor het zagen van takken of houtblokken met een doorsnede tot 25 cm.

**NIET** gebruiken in natte omstandigheden of in de aanwezigheid van ontvlambare vloeistoffen of gassen.

Deze kettingzagen zijn professioneel elektrisch gereedschap.

**LAAT KINDEREN** niet met het gereedschap in contact komen. Toezicht is vereist als onervaren gebruikers met dit product werken.

- **Jonge kinderen en personen met een zwakke gezondheid.** Dit apparaat is niet bedoeld voor gebruik door jonge kinderen en personen met een zwakke gezondheid, zonder toezicht.

- Dit product is niet bedoeld voor gebruik door personen (waaronder kinderen) die verminderde fysieke, zintuiglijke of psychische mogelijkheden hebben; wanneer sprake is van gebrek aan ervaring, kennis of vaardigheden is gebruik alleen toegestaan onder toezicht van een persoon die verantwoordelijk is voor de veiligheid van gebruikers. Kinderen mogen nooit alleen gelaten worden met dit product.

- Bewaar of gebruik het gereedschap en de accu niet op plaatsen waar de temperatuur kan dalen onder 4 °C (39 °F) (zoals in een schuur of een metalen loods in de winter) of hoger kan worden dan 40 °C (104 °F) (zoals in een schuur of een metalen loods in de zomer).

### MONTAGE EN AANPASSINGEN

**▲ WAARSCHUWING:** Om het gevaar op ernstig persoonlijk letsel te verminderen, zet u het gereedschap uit en ontkoppelt u de accu, voordat u enige aanpassing maakt of hulpstukken of accessoires verwijdt/installeert. Het onbedoeld opstarten kan letsel veroorzaken.

**▲ WAARSCHUWING:** Gebruik alleen de accusets en laders van DEWALT.

### De accu in het gereedschap plaatsen en de accu uit het gereedschap nemen (Afb. B, C)

**OPMERKING:** Controleer dat de accu 7 geheel is opgeladen.

#### De accu in het gereedschap plaatsen

1. Houd de accu 7 tegenover de rails in het gereedschap (Afb. B, C).
2. Schuif de accu in het gereedschap tot deze stevig vastzit en let er vooral op dat u de accu hoort vastklikken.

#### De accu uit het gereedschap nemen

1. Druk op de accu-ontgrendelknop 15 en trek de accu stevig uit het gereedschap.
2. Zet de accu in de lader zoals wordt beschreven in het hoofdstuk over de lader van deze handleiding.

#### Accu's met vermogenmeter (Afb. B)

Er zijn DEWALT -accu's met een vermogenmeter en deze bestaat uit drie groene LED-lampjes die een aanduiding geven van de hoeveelheid lading die de accu nog heeft.

U kunt de vermogenmeter activeren door de knop 27 van de vermogenmeter ingedrukt te houden. Een combinatie van de drie groene LED-lampjes gaat branden en dat geeft een aanduiding van de hoeveelheid lading die de accu nog heeft.

### Positie datumcode (Afb. L)

De productiedatumcode 28 bestaat uit een 4-cijferig jaar gevolgd door een 2-cijferige week en wordt uitgebreid met een 2-cijferige fabriekscode.

### Beschrijving (Afb. A)

**▲ WAARSCHUWING:** Pas het gereedschap of een onderdeel ervan nooit aan. Dit kan schade of persoonlijk letsel tot gevolg hebben.

- 1 Aan/Uit-schakelaar
- 2 Hendel voor vergrendeling in de uit-stand
- 3 Kettingrem / voorste handbeschermkap
- 4 Zwaard
- 5 Zaagketting
- 6 Kap van het kettingwiel
- 7 Accu\*
- 8 Borgmoer stang
- 9 Schroef voor de kettingspanning
- 10 Oliepeilindicator
- 11 Zwaardafscherming
- 12 Achterste handgreep
- 13 Voorste handgreep
- 14 Accubehuizing
- 15 Accuvrijgaveknop
- 16 Oliedop
- 17 Steeksleutel

Wanneer de lading in de accu onder het bruikbare niveau ligt, gaat de vermogenmeter niet branden en moet de accu worden opgeladen.

**OPMERKING:** De accumeter geeft slechts een indicatie van de hoeveelheid lading die de accu nog heeft. De indicator geeft geen aanwijzingen over de functionaliteit van het gereedschap en is onderhevig aan schommelingen afhankelijk van productcomponenten, temperatuur en de toepassing door de eindgebruiker.

## Het zwaard en de zaagketting installeren (Afb. A, D–H)

**▲ OPGELET:** *Scherpe ketting. Draag altijd veiligheidshandschoenen bij het hanteren van de ketting. De ketting is scherp en kan u ook verwonden wanneer het gereedschap is uitgeschakeld.*

**▲ WAARSCHUWING:** *Scherpe bewegende ketting. Verzekeer, om per ongeluk inschakelen te voorkomen, dat de accu uit het gereedschap is verwijderd voordat u de volgende handelingen uitvoert. Dit niet doen kan ernstig persoonlijk letsel veroorzaken. Als de zaagketting 5 en het zwaard 4 apart in de verpakking zitten, moet de ketting op het zwaard worden bevestigd, en beide moeten op de behuizing van het gereedschap worden bevestigd.*

1. Plaats de zaag op een vlak en stevig oppervlak.
2. Draag de borgmoer van de stang 8 linksom met de bijgeleverde steeksleutel 17.
3. Verwijder de tandwielkast 6.
4. Draag veiligheidshandschoenen, pak de zaagketting 5 vast en wikkel deze rond het zwaard 4 en controleer dat de tanden in de juiste richting wijzen (Afb. F).
5. Controleer dat de ketting goed en volledig rondom in de sleuf van het zwaard zit.
6. Plaats de zaagketting rond het kettingwiel 18. Houd de sleuf op het zwaard tegenover de pen voor het spannen van de ketting 19 en de bout 20, op zijkant van het gereedschap, zoals wordt weergegeven op Afb. E.
7. Als alles op z'n plaats zit, dient het zwaard stil gehouden te worden en moet de kap van het kettingwiel 6 weer worden geplaatst. Installeer eerst de achterkant van de tandwielkast, draai deze omlaag en verzekeer dat het gat van de bout op de kap is uitgelijnd met de bout 20 op de hoofdbehuizing.
8. Draai de borgmoer van het zwaard 8 linksom op de bout 20 met de steeksleutel 17 tot volledig vast, draai daarna de moer één volledige omwenteling los, zodat de zaagketting goed kan worden gespannen.
9. Draai de schroef voor het spannen van de ketting 9 naar rechts om de spanning te verhogen, zoals wordt weergegeven op Afb. F. Controleer dat de zaagketting 5 goed vlak rond het zwaard 4 ligt. Draai de moer voor de vergrendeling van het zwaard 8 tot deze vastzit.
10. Volg de instructies in het hoofdstuk **Spanning van de ketting afstellen**.

## Spanning van de ketting afstellen (Afb. A, F–H)

**OPMERKING:** De spanning van de zaagketting moet regelmatig worden afgesteld, voorafgaand aan elk gebruik.

1. Controleer, met de zaag in rust op een vlak en stevig oppervlak, de spanning van de zaagketting 5. De spanning is goed wanneer de zaagketting terugschiet wanneer u met middelvinger en duim een lichte druk uitoefent en de ketting ca. 1/8" (3 mm) van

het zwaard 4 wegtrekt, zoals wordt weergegeven op afb. G. De zaagketting mag aan de onderzijde van het zwaard niet 'doorzakken', zoals wordt weergegeven op Afb. G.

2. Zet, om de spanning van de zaagketting af te stellen, de borgmoer van het zwaard 8 los.
3. Draai aan de schroef voor het aanspannen van de ketting 9, op de kap van het kettingwiel, met behulp van de platte kant van de schroevendraaier 17.
4. Controleer de spanning van de zaagketting en stel deze af indien nodig.
5. Stel de zaagketting niet te strak af. Dit leidt tot overmatige slijtage en beperkt de levensduur van het zwaard en de zaagketting.
6. Draai de borgmoer van het zwaard 8 vast, tot de spanning van de zaagketting correct is. Hanteer hiervoor een koppel van 6 ft. lbs. (8 Nm) aanhaalmoment.
7. Een nieuwe ketting rekt wat uit in de eerste uren dat u hem gebruikt. Het is belangrijk om de spanning regelmatig te controleren (na het verwijderen van de accu) tijdens de eerste twee gebruiksuren.

## De zaagketting vervangen (Afb. A, F, I)

**▲ OPGELET:** *Scherpe ketting. Draag altijd veiligheidshandschoenen bij het hanteren van de ketting. De ketting is scherp en kan u ook verwonden wanneer het gereedschap is uitgeschakeld.*

**▲ WAARSCHUWING:** *Scherpe bewegende ketting. Verzekeer dat de accu uit het gereedschap verwijderd is voordat u de volgende handelingen uitvoert, om ongewenst inschakelen te voorkomen. Dit niet doen kan ernstig persoonlijk letsel veroorzaken.*

1. Om de zaagketting 5 te verwijderen, dient de zaag op een vlak, stabiel oppervlak geplaatst te worden.
2. Verwijder de kap van het kettingwiel 6, zoals wordt beschreven in het hoofdstuk **Het zwaard en de zaagketting plaatsen**.
3. Draai aan de schroef van de kettingspanning 9 met behulp van de platte kant van de schroevendraaier van de sleutel 17. Draai de schroef naar links zodat het zwaard 4 terugwijkt, de spanning op de ketting afneemt en de ketting kan worden verwijderd.
4. Trek beschermende handschoenen aan, pak de zaagketting vast en licht de versleten zaagketting uit de groef in het zwaard.
5. Klap het zwaard steeds om wanneer u de ketting vervangt, zodat gelijkmatige slijtage gewaarborgd is.
6. Plaats de nieuwe ketting in de sleuf op het zwaard en zorg ervoor dat de zaagtanden in de juiste richting wijzen, overeenkomstig de richting van de pijl en de afbeelding op de zaagketting pp de kap van het kettingwiel 6, zoals wordt weergegeven op Afb. F.
7. Volg de instructies bij **Het zwaard en de zaagketting plaatsen**.

## Reserveonderdelen voor de ketting en het zwaard zijn verkrijgbaar bij het DeWALT-servicecentrum bij u in de buurt.

- DCMCS565 vereist vervanging door een 12" (30 cm) ketting: DT20676onderhoudsonderdeelnummer N580237.
- DCMCS565 vereist vervanging door een 12" (30 cm) zwaard en ketting: DT20665onderhoudsonderdeelnummer NA599492.

## Zaagketting en zwaard smeren (Afb. A, I) Systeem voor automatische smering

Deze kettingzaag is voorzien van een systeem voor automatische smering waarmee de zaagketting en het zwaard doorlopend worden gesmeerd.



1. De oliepeilindicator **10** geeft het oliepeil aan in de kettingzaag. Als het oliepeil lager dan een kwart is, haal dan de accu uit de kettingzaag en vul olie bij in het oliereservoir van het juiste type olie.

2. Maak het oliereservoir altijd leeg na het zagen.

3. Maak het oliereservoir altijd leeg voordat u dit apparaat opbergt.

**OPMERKING:** Gebruik deze kettingzaag niet zonder olie. En vervang deze voordat het oliereservoir leeg is.

**OPMERKING:** Gebruik altijd DeWALT zwaard- en kettingolie die is ontwikkeld voor optimale prestaties. Andere smeermiddelen kunnen de dispenser verstoppert of beschadigen. Gebruik voor het zwaard en de zaagketting altijd biologisch afbreekbare olie van hoge kwaliteit zodat de ketting en het zwaard goed worden gesmeerd. Tijdens het snoeien van bomen, is plantaardige olie voor het zwaard en de zaagketting aanbevolen, omdat minerale oliën levende bomen kunnen schaden. Gebruik nooit vuile, gebruikte of verontreinigde olie. Dit kan het gereedschap beschadigen.

### Het oliereservoir vullen

1. De oliedop **16** naar links losdraaien en verwijderen. Vul het reservoir met de aanbevolen olie voor het zwaard en de ketting, tot het oliepeil de bovenkant van de oliepeilindicator **10** bereikt.

2. Plaats de oliedop weer en draai de dop naar rechts vast.

3. Schakel de kettingzaag nu en dan uit en controleer de oliepeilindicator, om te verzekeren dat het zwaard en de ketting goed worden gesmeerd.

### De kettingzaag vervoeren (Afb. A, J)

• Haal altijd de accu uit het gereedschap en dek het zwaard **4** af met de beschermkap **11** als u de zaag vervoert.

### Opbergvak steeksleutel (Afb. A, K)

De steeksleutel **17** wordt bewaard in de sleuf voor opslag van de sleutel **21** onderaan de unit.

1. Trek, om de steeksleutel **17** te gebruiken, deze uit de sleuf voor opslag van de sleutel **21**.

2. Duw, om de steeksleutel **17** op te bergen, deze in de sleuf voor opslag van de sleutel **21** met het schroevendraaiereinde eerst.

## BEDIENING

### Instructies voor gebruik

**▲ WAARSCHUWING:** Houd u altijd aan de veiligheidsinstructies en van toepassing zijnde voorschriften.

**▲ WAARSCHUWING:** Om het gevaar op ernstig persoonlijk letsel te verminderen, zet u het gereedschap uit en ontkoppelt u de accu, voordat u enige aanpassing maakt of hulpstukken of accessoires verwijdert/installeert. Het onbedoeld opstarten kan letsel veroorzaken.

### Juiste handpositie (Afb. L)

**▲ WAARSCHUWING:** Beperk het risico op ernstig persoonlijk letsel, plaats **ALTIJD** uw handen in de juiste positie, zoals afgebeeld.

**▲ WAARSCHUWING:** Beperk het risico van ernstig persoonlijk letsel, houd het gereedschap altijd stevig vast, zodat u bent voorbereid op een plotselinge terugslag.

De juiste positie van de handen vereist dat de linkerhand op de voorste handgreep **13**, met de rechterhand op de achterste handgreep **12**.

### De kettingzaag bedienen (Afb. A, L–N)

**▲ WAARSCHUWING:** Lees alle instructies en zorg ervoor dat u deze begrijpt. Het niet opvolgen van alle onderstaande instructies kan leiden tot een elektrische schok, brand en/of ernstig persoonlijk letsel.

• Wees op uw hoede voor terugslag, omdat deze ernstig letsel mogelijk met dodelijke afloop tot gevolg kan hebben. Zie de **Algemene veiligheids waarschuwingen voor elektrisch gereedschap en Algemene veiligheids waarschuwingen - Kettingzaag en Oorzaken van terugslag en hoe de gebruiker deze kan voorkomen en Veiligheidsvoorzieningen tegen terugslag om het risico op terugslag te voorkomen.**

• Reik niet buiten uw macht. Zaag niet boven borsthoogte. Zorg ervoor dat u stevig staat. Zet uw voeten uit elkaar. Verdeel uw gewicht gelijkmatig over beide voeten.

• Pak de voorste handgreep **13** stevig met uw linkerhand vast en de achterste handgreep **12** met uw rechterhand, zodat uw lichaam zich links van het zwaard **4** bevindt.

• Houd de kettingzaag niet vast bij de kettingrem/voorste handbeschermkap (3). Houd de elleboog van uw linkerarm stevig gestrekt zodat uw linkerarm recht is en terugslag kan tegenhouden.

**▲ WAARSCHUWING:** Houd de kettingzaag nooit met gekruiste handen vast (linkerhand op de achterste handgreep en de rechterhand op de voorste handgreep).

**▲ WAARSCHUWING:** Zorg ervoor dat er nooit een deel van uw lichaam zich in een rechte lijn met het zwaard bevindt wanneer u met de kettingzaag werkt.

• Werk nooit met het gereedschap terwijl u in een boom of in een ongemakkelijke positie zit of op een ladder of een instabiel oppervlak staat. U kunt dan de controle over de zaag verliezen en dat kan ernstig letsel tot gevolg hebben.

• Houd de kettingzaag op volledige snelheid ingeschakeld zolang u aan het zagen bent.

• Laat de zaagketting het zaagwerk doen. Oefen alleen lichte druk uit. Zet geen druk op de kettingzaag aan het einde van de zaagsnede.

**▲ WAARSCHUWING:** Wanneer u de kettingzaag niet gebruikt, moet de kettingrem zijn ingeschakeld en de accu zijn verwijderd.

### De kettingrem inschakelen (Afb. N)

Uw kettingzaag is voorzien van een remsysteem voor de ketting, dat de ketting snel tot stilstand brengt in geval van terugslag.

1. Verwijder de accu uit het gereedschap.

2. U kunt de kettingrem inschakelen door de kettingrem/voorste handbeschermkap **3** naar voren te duwen tot deze vastklikt.

3. Trek de kettingrem / voorste handbeschermkap **3** naar de voorste handgreep **13** toe in de stand 'Set', zoals wordt getoond in Afbeelding N.

4. Het gereedschap is nu klaar voor gebruik.

**OPMERKING:** Bij een terugslag komt uw linkerhand in aanraking met de voorste beschermkap en drukt deze naar voren in de richting van het werkstuk. Hierdoor komt het gereedschap tot stilstand.

### De kettingrem testen (Afb. A, N)

Test de kettingrem voor ieder gebruik zodat u zeker weet dat de rem goed werkt.

1. Plaats het gereedschap op een vlak en stevig oppervlak. Controleer of de zaagketting 5 de grond niet raakt.
2. Houd het gereedschap stevig met beide handen vast en schakel de kettingzaag in.
3. Draai uw linkerhand naar voren rond de voorste handgreep 13 zodat de achterzijde van uw hand met de kettingrem/voorste handbeschermkap 3 in aanraking komt en deze naar voren duwt, in de richting van het werkstuk. De kettingzaag moet onmiddellijk tot stilstand komen.

**OPMERKING:** Als de zaag niet onmiddellijk tot stilstand komt, gebruik het gereedschap dan niet meer en breng het naar een erkend servicecentrum bij u in de buurt.

**▲ WAARSCHUWING: Let er vooral op dat u de kettingrem instelt, voordat u gaat zagen.**

### AAN/UIT-SCHAKELAAR (AFB. M)

Zorg er altijd voor dat u stevig staat en pak de kettingzaag stevig met beide handen vast met de duim en vingers rond beide handgrepen.

1. Om de eenheid in te schakelen, drukt u de ontgrendelhendel 2 in die wordt getoond in Afb. M, en activeert u de aan/uit-schakelaar 1. Wanneer het gereedschap eenmaal werkt, kunt u de hendel voor de vergrendeling in de Uit-stand loslaten.

2. U houdt het gereedschap in werking door de Aan/Uit-schakelaar ingedrukt te houden. U kunt het gereedschap uitschakelen door de Aan/Uit-schakelaar los te laten.

**OPMERKING:** Als te veel kracht wordt toegepast tijdens het maken van een zaagsnede, schakelt de zaag zichzelf uit. Om de zaag opnieuw te starten, moet u de aan/uit-schakelaar 1 loslaten, voordat de zaag opnieuw wil starten. Voer uw zaagsnede nu uit met minder kracht. Laat de zaag op eigen snelheid werken.

**▲ WAARSCHUWING: Probeer nooit een schakelaar in de stand ON te vergrendelen.**

## Gebruikelijke zaagtechnieken

### Vellen

Het proces van het omzagen van een boom. Zaag geen bomen om bij harde wind.

**▲ WAARSCHUWING: Bij het vellen van bomen kunnen personen gewond raken. Het mag alleen worden uitgevoerd door een getraind persoon.**

- Voordat met zagen wordt begonnen, moet een uitwijkroute worden gepland en zo nodig worden vrijgemaakt. Het uitwijkp pad moet zich uitstrekken naar achteren en diagonaal op de achterzijde van de verwachte valrichting van de boom, zoals hieronder weergegeven.

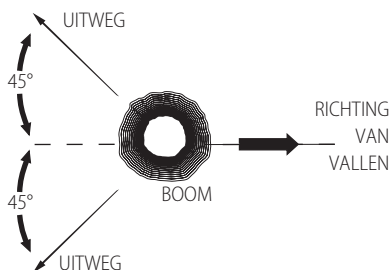

- Kijk, voordat u met het vellen van een boom begint, naar de natuurlijke groei-richting van de boom, de plaats van de grotere takken en de windrichting, zodat u kunt beoordelen waar de boom heen zal vallen. Houd wiggen (hout, kunststof of aluminium) en een zware houten hamer in gereedheid. Verwijder vuil, stenen, losse schors, spijkers, nagels en draad uit de boom, op de plaats waar de zaagsneden voor het vellen worden uitgevoerd.

- **Zaagsnede als inkeping** - Maak de inkeping tot op 1/3 van de diameter van de boom, haaks op de valrichting. Maak de onderste horizontale inkeping eerst. Dit helpt te voorkomen dat de kettingzaag of het zwaard bekneld raakt, wanneer de tweede inkeping wordt gezaagd, zoals onderstaand weergegeven.

- **Zaagsnede voor het vellen** - Maak de zaagsnede voor het vellen ten minste 51 mm (2") hoger dan de horizontale inkeping. Houd de zaagsnede parallel aan de horizontale inkeping. Maak de zaagsnede voor het vellen zo dat er voldoende hout overblijft dat kan dienen als scharnier. Het scharnierende hout maakt dat de boom niet kan draaien en in de verkeerde richting vallen. Zaag het scharnier niet door, zoals onderstaand weergegeven.

- Naarmate de zaagsnede voor het vellen in de buurt komt van het scharnierpunt, moet de boom beginnen te vallen. Als de kans bestaat dat de boom niet in de gewenste richting valt of als de boom terugkantelt en de zaagketting vastzet, stop dan het zagen voordat de zaagsnede is voltooid en open met behulp van wiggen de zaagsnede en laat de boom in de gewenste richting vallen. Haal, wanneer de boom begint te vallen de kettingzaag uit te zaagsnede, stop de motor, leg de kettingzaag neer en volg de geplande uitwijkroute. Let op vallende takken boven uw hoofd en kijk waar u uw voeten neerzet.

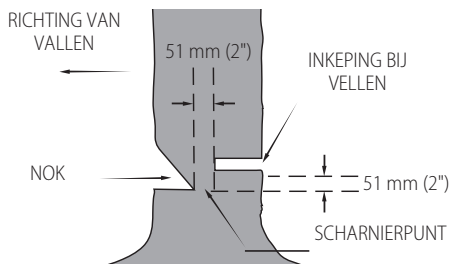

### Takken afzagen

Het verwijderen van takken van een omgevallen boom. Wanneer u takken afzaagt, laat u grotere takken onderaan zitten zodat de boom van de grond wordt gehouden. Verwijder de kleine takken in één zaagbeweging. Takken die onder spanning staan, moeten van onderaf naar boven worden gezaagd om te voorkomen dat de kettingzaag vast komt te zitten, zoals onderstaand weergegeven. Snoei takken vanaf de overkant en houdt de stam tussen u en de zaag. Maak nooit zaagsneden met de zaag tussen uw benen en klem de af te zagen tak niet tussen uw benen.

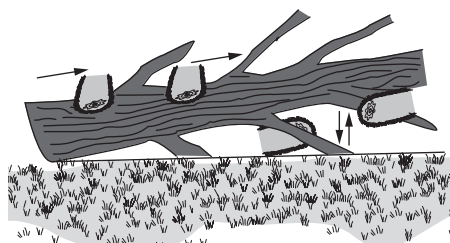

## Stammen in stukken zagen

**▲ WAARSCHUWING:** Het wordt aanbevolen dat personen die de kettingzaag voor het eerst gebruiken, een zaagbok gebruiken. Een geveldde boom of een houtblok in stukken zagen. De manier van zagen is afhankelijk van de ondersteuning van het blok. Maak zo mogelijk gebruik van een zaagbok, zoals onderstaand weergegeven.

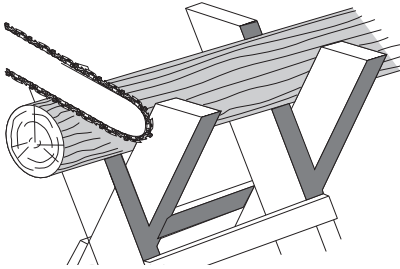

1. Begin een zaagsnede altijd pas wanneer de zaagketting op volle snelheid draait.
2. Plaats de onderste punt **22** van de kettingzaag achter de plaats van de eerste zaagsnede, zoals onderstaand weergegeven.
3. Schakel de kettingzaag in en draai vervolgens de zaagketting en het zwaard omlaag in de boom, gebruik de uitstekende punt daarbij als scharnierpunt.
4. Bereikt de kettingzaag eenmaal een hoek van 45°, plaats dan de kettingzaag weer in een rechte positie en herhaal deze stappen totdat u de boom volledig hebt doorgezaagd.
5. Wanneer de boom over de volle lengte wordt ondersteund, maak de zaagsnede dan van boven af, maar zaag niet in de grond, omdat uw zaag dan snel bot wordt.



- Wanneer de boom aan één zijde wordt ondersteund, zaag dan eerst tot op 1/3 van de doorsnede van onderen af (inkeping onder). Maak de zaagsnede vervolgens af door van boven af naar de eerste zaagsnede te zagen, zoals onderstaand weergegeven.

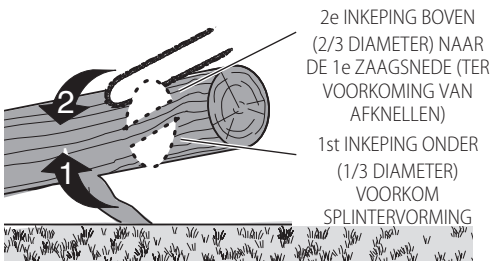

- Bij ondersteuning aan beide uiteinden. Zaag eerst tot op 1/3 van de bovenzijde. Maak vervolgens de zaagsnede af door de boom van boven af voor 2/3 door te zagen naar de eerste zaagsnede toe, zoals onderstaand weergegeven.



- Wanneer u op een helling staat, ga dan altijd boven het houtblok staan. Wanneer u de boom doorzaagt moet u, om volledige controle te houden, de druk op de zaag aan het einde van de zaagsnede verminderen, zonder dat u de grip op de handgrepen van de kettingzaag laat afnemen. Laat de ketting de grond niet raken. Wacht, na het voltooiën van de zaagsnede, tot de zaagketting tot stilstand is gekomen en verplaats vervolgens pas de kettingzaag. Laat de motor altijd tot stilstand komen tussen twee zaagsneden.

## ONDERHOUD

Uw gereedschap op stroom is ontworpen om gedurende een lange tijdsperiode te functioneren met een minimum aan onderhoud. Het continu naar bevrediging functioneren hangt af van de juiste zorg voor het gereedschap en regelmatig schoonmaken.

**▲ WAARSCHUWING:** Om het gevaar op ernstig persoonlijk letsel te verminderen, zet u het gereedschap uit en ontkoppelt u de accu, voordat u enige aanpassing maakt of hulpstukken of accessoires verwijderd/installeert. Het onbedoeld opstarten kan letsel veroorzaken.

Aan de lader en de accu kan geen onderhoud worden verricht. Raadpleeg de achterkant van deze handleiding voor de contactgegevens van het servicecentrum of ga naar [www.2helpu.com](http://www.2helpu.com).

## Zaagketting en zwaard

Verwijder steeds na een paar uur gebruik de kap van het kettingwiel, het zwaard en de ketting en maak alles schoon met een zachte borstel. Controleer dat de smeeroening op het zwaard vrij van vuil is. Wanneer u een botte ketting vervangt door een scherpe, is het een goede gewoonte het zwaard om te keren.

Laat, voor de beste prestaties, de zaagketting slijpen en onderhouden door een erkend DEWALT servicecentrum.

## Tandwiel en tandwielkast (Afb. A, F, I)

**▲ OPGELET:** Scherpe ketting. Draag altijd veiligheidshandschoenen bij het hanteren van de ketting. De ketting is scherp en kan u ook verwonden wanneer het gereedschap is uitgeschakeld.

**▲ WAARSCHUWING:** Scherpe bewegende ketting. Verzekert dat de accu uit het gereedschap verwijderd is voordat u de volgende handelingen uitvoert, om ongewenst inschakelen te voorkomen. Dit niet doen kan ernstig persoonlijk letsel veroorzaken.

1. Plaats de zaag op een vlak en stevig oppervlak.
2. Verwijder de kap van het kettingwiel **6**, zoals wordt beschreven in het hoofdstuk **Het zwaard en de zaagketting plaatsen**.

3. Draag veiligheidshandschoenen, gebruik een schone borstel met zachte haren om zaagsel, stokken, ranken of ander vuil weg te vegen dat zich mogelijk binnenin de kettingkast **6** en rond de zaagketting **5** of het tandwiel **18** verzameld heeft.
4. Draai aan de schroef van de kettingspanning **9** met behulp van de platte kant van de schroevendraaier van de sleutel **17**. Draai de schroef naar links zodat het zwaard **4** terugwijkt, de spanning op de ketting afneemt en de ketting kan worden verwijderd.
5. Draag veiligheidshandschoenen, neem de zaagketting en het zwaard vast en til deze weg van het gereedschap.
6. Draag veiligheidshandschoenen, gebruik een schone borstel met zachte haren om zaag ranken of ander vuil weg te vegen dat zich mogelijk op het zwaard **4** en rond de zaagketting **5** verzameld heeft.
7. Installeer de ketting, het zwaard en de tandwielkast **6** zoals wordt beschreven in de delen Het zwaard en de zaagketting installeren, **De zaagketting vervangen** en pas de kettingspanning aan voor gebruik, zoals beschreven in het deel **De kettingspanning** aanpassen.

## De zaagketting slijpen (Afb. 0–Q)

**▲ OPGELET:** *Scherpe ketting. Draag altijd veiligheidshandschoenen bij het hanteren van de ketting. De ketting is scherp en kan u ook verwonden wanneer het gereedschap is uitgeschakeld.*

**▲ WAARSCHUWING:** *Scherpe bewegende ketting. Verzeker, om onbedoeld starten te voorkomen, dat de accu uit het gereedschap is verwijderd voordat u de volgende handelingen uitvoert. Dit niet doen kan ernstig persoonlijk letsel veroorzaken.*

**▲ WAARSCHUWING:** *Vijl de kettingtanden **24** niet, dit zal het risico op terugslag vergroten. Als de ketting **5** meer dan vier keer geslepen is, vervang deze dan.*

Iedere keer als de ketting **5** wordt geslepen, gaat een deel van de lage terugslageigenschappen verloren en moet u extra voorzichtig zijn.

Het wordt aanbevolen om de zaagketting niet meer dan vier keer te slijpen.

**OPMERKING:** De zaagtanden **25** worden onmiddellijk bot als ze tijdens het zagen de grond/vuil of een spijker raken.

Voor optimale prestaties van uw steelzaag is het belangrijk dat u de tanden van de zaagketting **25** scherp houdt. Volg deze nuttige tips voor het op de juiste manier slijpen van de ketting:

1. Gebruik voor de beste een 5/16" (4 mm)vijl en vijlhouder of een vijlgeleider om uw zaagketting te slijpen. U zorgt er dan voor dat u altijd de juiste slijphoek aanhoudt.
2. Plaats de vijlhouder op de bovenplaat **23** en de dieptemeter van de zaag **25**.
3. Behoud voor de bovenplaat **23** de juiste hoek van 30 ° **26** aan op uw vijlgeleider parallel met uw ketting (vijl op 60 ° van de ketting gezien van de zijkant), zoals weergegeven op Afb. O.
4. Slijp de tanden **25** aan een kant van de ketting **5** eerst. Vijl vanaf de binnenzijde van iedere tand naar de buitenzijde. Draai uw zaag om en herhaal de handelingen (2, 3, 4) voor de tanden aan de andere kant van de ketting.

**OPMERKING:** Gebruik een platte vijl voor het vijlen van de bovenkant van de tanden **27** (deel van de kettingkoppeling voor de zaag **25** zodat deze zich ongeveer .025" (.635 mm) onder de punt van de tanden bevindt, zoals weergegeven op Afbeelding. P.

5. Houd alle zaaglengtes gelijk zoals weergegeven op Afb. Q.

6. Als het chroom oppervlak van de bovenplaten **23** of zijplaten **28** beschadigd is, vijl dan tot een deze beschadiging weg is.

**▲ OPGELET:** *Na het vijlen is de tand scherp, ga dan extra voorzichtig te werk.*

## Smering

Uw elektrische gereedschap heeft geen aanvullende smering nodig.

## Reiniging

**▲ WAARSCHUWING:** *Elektrische schok en mechanisch gevaar. Koppel het elektrisch apparaat los van de voeding vóór het reinigen.*

**▲ WAARSCHUWING:** *Houd het elektrisch apparaat en de ventilatiesleuven altijd schoon, om een veilige en efficiënte werking te verzekeren.*

**▲ WAARSCHUWING:** *Gebruik nooit oplosmiddelen of andere bijtende chemicaliën voor het reinigen van niet-metalen onderdelen van het gereedschap. Deze chemicaliën kunnen de materialen die in deze onderdelen gebruikt zijn, aantasten. Gebruik een doek, alleen nat gemaakt met water en zachte zeep. Laat nooit vloeistof in het gereedschap komen; dompel nooit een onderdeel van het gereedschap onder in een vloeistof.*

De ventilatiesleuven kunnen gereinigd worden met een droge, zachte niet metalen borstel en/of een geschikte stofzuiger. Gebruik geen water of schoonmaakmiddelen. Draag een goedgekeurde veiligheidsbril en een goedgekeurd stofmasker.

## Als optie verkrijgbare accessoires

**▲ WAARSCHUWING:** *Omdat andere accessoires dan deze die worden aangeboden door DEWALT niet met dit product zijn getest, kan het gebruik van dergelijke accessoires met dit gereedschap gevaarlijk zijn. Om het risico op letsel te beperken, mogen uitsluitend door DEWALT aanbevolen accessoires worden gebruikt met dit.*

Vraag uw verdeler om meer informatie over de juiste accessoires.

## Bescherming van het milieu



Producten/batterijen zijn recyclebaar, maar als ze gemarkeerd zijn met de doorgekruiste afvalcontainer, mogen ze niet samen met normaal huishoudafval weggegooid worden. Laat de batterijen volledig ontladen en scheid ze, indien mogelijk, van lichtbronnen van het product. Het is de verantwoordelijkheid van de gebruiker om persoonsgegevens van dit product te verwijderen. Breng het afval daarna naar een officieel afvalinzamelcentrum of een deelnemende handelaar, die ze vaak gratis zal aanvaarden. De verpakking moet weggegooid worden op basis van de aangebrachte materiaalcode. De bedienings- of veiligheidsinstructies mogen alleen weggegooid worden als het betreffende product niet langer gebruikt wordt.

Vraag de richtlijnen inzake afvalbeheer bij uw plaatselijke community/gemeente. Ga voor meer informatie naar [www.2helpU.com](http://www.2helpU.com) en scan de bovenstaande QR-code.

DCMCS565 PROBLEMEN OPLOSSEN

Probleem	Oplossing
Gereedschap start niet.	<ul style="list-style-type: none"> <li>Controleer dat de accu goed is geplaatst.</li> <li>Controleer wat nodig is voor het laden van de accu.</li> <li>Controleer dat u de vergrendeling in de uit-stand volledig is ingedrukt voordat u de aan/uitschakelaar verplaatst.</li> <li>Controleer dat de kettingrem niet bekrachtigd is.</li> </ul>
Gereedschap stopt tijdens gebruik.	<ul style="list-style-type: none"> <li>Laad de accu op.</li> <li>Er wordt te veel druk op het gereedschap uitgeoefend. Start het gereedschap opnieuw en oefen minder druk uit.</li> </ul>
Accu laadt niet op.	<ul style="list-style-type: none"> <li>Plaats de accu in de lader tot het rode laadlampje gaat branden. Laad de accu 8 uur op als de accu geheel leeg is.</li> <li>Steek de stekker van de lader in een werkend stopcontact.</li> <li>Controleer de spanning door een apparaat op het stopcontact aan te sluiten.</li> <li>Controleer of de spanning op het stopcontact misschien wordt onderbroken door een lichtsakelaar, die het stopcontact stroomloos maakt wanneer u het licht uitschakelt.</li> <li>Verplaats de lader en het gereedschap naar een locatie waar de luchttemperatuur hoger is dan 4,5 °C en lager is dan 40,5 °C.</li> </ul>
Zwaard/ketting te warm geworden.	<ul style="list-style-type: none"> <li>Raadpleeg hoofdstuk <b>Afstelling van de spanning van de ketting</b>.</li> <li>Raadpleeg hoofdstuk <b>Zaagketting en zwaard smeren</b>.</li> </ul>
Ketting is te los.	<ul style="list-style-type: none"> <li>Raadpleeg hoofdstuk <b>Afstelling van de spanning van de ketting</b>.</li> </ul>
Zaagsneden van slechte kwaliteit.	<ul style="list-style-type: none"> <li>Raadpleeg hoofdstuk <b>Afstelling van de spanning van de ketting</b>. <b>OPMERKING:</b> Overmatige spanning van de ketting leidt tot overmatige slijtage en vermindering van de levensduur van het zwaard en de ketting. Smeer voorafgaand aan iedere zaagsnede. Raadpleeg het hoofdstuk <b>De zaagketting vervangen</b>.</li> <li>Kettingtanden kunnen bot worden. Raadpleeg hoofdstuk <b>De zaagketting slijpen</b>.</li> </ul>

Probleem	Oplossing
Gereedschap loopt wel maar zaagt niet.	<ul style="list-style-type: none"> <li>Misschien is de ketting achterstevoren geplaatst. Raadpleeg de hoofdstukken over het plaatsen en verwijderen van de ketting.</li> <li>Kettingtanden kunnen bot worden. Raadpleeg hoofdstuk <b>De zaagketting slijpen</b>.</li> </ul>
Gereedschap wordt niet gesmeerd.	<ul style="list-style-type: none"> <li>Vul olie in het oliereservoir bij.</li> <li>Maak zwaard, kettingwiel en kap van kettingwiel schoon. Raadpleeg hoofdstuk <b>Onderhoud</b>.</li> </ul>



# 18V MOTORSAG

## DCMCS565

**ADVARSEL:** Les alle sikkerhetsadvarsler, instruksjoner, illustrasjoner og spesifikasjoner i denne håndboken, inkludert batteri- og laderseksjonene i en original verktøyhåndbok eller den separate håndboken for batterier og ladere.

Håndbøker kan fås ved å kontakte kundeservice (se baksiden av denne håndboken).

### Tekniske data

		DCMCS565
Spenning	V <sub>DC</sub>	18
Type		1
Batteritype		Li-ion
Sverdlengde	cm	30
Maks. kjedehastighet (uten belastning)	m/s	7,3
Maks. skjærelengde	cm	26
Oljekapasitet	ml	215
Vekt (uten sagkjede, sverd, sverddeksel, olje, og batteripakke)	kg	2,7
Støyverdier og vibrasjonsverdier (triaks vektor sum) i henhold til EN62841-4-1.		
L <sub>PA</sub> (avgitt lydtryknivå)	dB(A)	86
K (usikkerhet for lydtryknivå)	dB(A)	3,0
L <sub>WA</sub> (lydeffektnivå)	dB(A)	95
K (usikkerhet for det angitte lydnivået)	dB(A)	4,9
Vibrasjonsutslipp verdi a <sub>h</sub> =	m/s <sup>2</sup>	4,0
Usikkerhet K =	m/s <sup>2</sup>	1,5

Vibrasjons- og/eller støyemisjonsnivå angitt i dette informasjonsbladet er målt i henhold til en standardisert test avholdt i EN62841 og kan brukes for å sammenligne et verktøy med et annet. Det kan brukes til en forhåndsbedømming av eksponering.

**ADVARSEL:** Det angitte vibrasjons- og/eller støyemisjonsnivået gjelder for verktøyet hovedbruksområder. Dersom verktøyet brukes for andre bruksområder, med annet tilbehør eller er dårlig vedlikeholdt, kan vibrasjons- og/eller støyemisjonen avvike. Dette kan øke eksponeringsnivået betydelig for hele arbeidsperioden.

En vurdering av eksponeringsnivået for vibrasjon og/eller støy bør også tas med i beregningen når verktøyet er slått av eller når det går uten faktisk å gjøre en jobb. Dette kan redusere eksponeringsnivået betydelig for hele arbeidsperioden.

Kartlegg ekstra sikkerhetstiltak for beskyttelse av brukeren mot støy og/eller vibrasjonseffekter, slik som vedlikehold av verktøy og tilbehør, holde hendene varme (relevant for vibrasjoner), organisering av arbeidsvanene.

### EU-samsvarserklæring Maskindirektivet



#### 18V Motorsag DCMCS565

DeWALT erklærer at disse produktene som er beskrevet under **Tekniske data** er i samsvar med: 2006/42/EC, EN62841-1:2015+A11:2022, EN62841-4-1:2020.

2000/14/EC, motorsag (kategori Vedlegg I, gjenstand 6), Vedlegg V  
L<sub>WA</sub> (målt lydeffektnivå) 95 dB(A)  
L<sub>WA</sub> (garantert lydeffekt) 100 dB(A)

Disse produktene er også i samsvar med direktiv 2014/30/EU og 2011/65/EU. For mer informasjon, kontakt DeWALT på følgende adresse eller se baksiden av bruksanvisningen.

Undertegnede er ansvarlig for sammenstillingen av den tekniske filen og fremsetter denne erklæringen på vegne av DeWALT.

Markus Rompel  
Vice-President Engineering, PTE-Europe  
DeWALT, Richard-Klinger-Straße 11,  
65510, Idstein, Germany  
20.10.2024

**ADVARSEL:** Les bruksanvisningen slik at skaderisikoen kan reduseres.

### Definisjoner: Retningslinjer for sikkerhet

Definisjonene nedenfor beskriver alvorlighetsnivået de enkelte signalordene er. Les brukerhåndboken og vær spesielt oppmerksom på disse symbolene.

**ADVARSEL:** Angir en eksisterende farlig situasjon som, og hvis den ikke unngås, vil føre til **dødsfall eller alvorlig personskade**.

**ADVARSEL:** Angir en potensielt farlig situasjon som, og hvis den ikke unngås, kan føre til **dødsfall eller alvorlig personskade**.

**FORSIKTIG:** Angir en potensielt farlig situasjon som, og hvis den ikke unngås, kan føre til **mindre eller moderat personskade**.

**MERK:** Angir en arbeidsmåte som ikke er relatert til personskader, men som kan føre til skader på utstyr hvis den ikke unngås.

**ADVARSEL:** Angir fare for elektrisk støt.

**ADVARSEL:** Angir brannfare.

### GENERELLE SIKKERHETSADVARSLER FOR ELEKTRISKE VERKTØY

**ADVARSEL:** Les alle sikkerhetsanvisninger, instruksjoner, illustrasjoner og spesifikasjoner som følger dette elektriske verktøyet. Manglende overholdelse av instruksjonene som er listet opp under kan resultere i elektrosjokk, ild og/eller alvorlig skade.

## TA VARE PÅ ALLE ADVARSLER OG INSTRUKSJONER FOR FREMTIDIG BRUK

Uttrykket "elektrisk verktøy" i advarslene henviser til ditt strømdrevne (med ledning) elektriske verktøy eller ditt batteridrevne (uten ledning) elektriske verktøy.

### 1) Sikkerhet på arbeidsområdet

- a) **Hold arbeidsområdet godt opplyst.** Rotete eller mørke områder er en invitasjon til ulykker.
- b) **Ikke bruk elektriske verktøy i eksplosive omgivelser, slik som i nærheten av antennelige væsker, gasser eller støv.** Elektrisk verktøy skaper gnister som kan antenne støv eller gasser.
- c) **Hold barn og tilskuere borte mens du bruker et elektrisk verktøy.** Distraksjoner kan føre til at du mister kontrollen.

### 2) Elektrisk sikkerhet

- a) **Støpselet til elektriske verktøy må passe til stikkkontakten. Aldri modifierer støpselet på noen måte. Ikke bruk adaptere med jordede elektriske verktøy.** Umodifiserte støpsler og stikkontakter som passer vil redusere risikoen for elektrisk sjokk.
- b) **Unngå kroppskontakt med jordete overflater slik som rør, radiatorer, komfyrer og kjøleskap.** Det finnes en økt risiko for elektrisk sjokk dersom kroppen din er jordet.
- c) **Ikke eksponer elektriske verktøy for regn eller våte forhold.** Dersom det kommer vann inn i et elektrisk verktøy vil det øke risikoen for elektrisk sjokk.
- d) **Ikke bruk ledningen feil. Aldri bruk ledningen til å bære, trekke eller dra ut støpselet til det elektriske verktøyet. Hold ledningen borte fra varme, olje, skarpe kanter eller bevegelige deler.** Skadede eller innviklede ledninger øker risikoen for elektrisk sjokk.
- e) **Når du bruker et elektrisk verktøy utendørs, bruk en skjøteledning som er egnet for utendørs bruk.** Bruk av en skjøteledning beregnet for utendørs bruk reduserer risikoen for elektrisk sjokk.
- f) **Dersom bruk av et elektrisk verktøy på et fuktig sted er uunnngåelig, bruk en strømkilde med jordfeilbryter (RCD).** Bruk av jordfeilbryter (RCD) reduserer risikoen for elektrisk sjokk.

### 3) Personlig sikkerhet

- a) **Hold deg våken, hold øye med det du gjør og bruk sunn fornuft når du bruker et elektrisk verktøy. Ikke bruk et elektrisk verktøy dersom du er trøtt eller er påvirket av medikamenter, narkotika eller alkohol.** Ett øyeblikks uoppmerksomhet under bruk av elektriske verktøy kan føre til alvorlig personskade.
- b) **Bruk personlig verneutstyr. Bruk alltid vernebriller.** Verneutstyr slik som støvmaske, sklisikre vernesko, hjelm, eller hørselsvern brukt under passende forhold vil redusere personskader.
- c) **Unngå utilsiktet oppstart. Sikre at bryteren er i av-stillingen før du kobler til strømkilden og/eller batteripakken, plukker opp eller bærer verktøyet.** Å bære elektriske verktøy med fingeren på bryteren eller å sette inn støpselet mens elektriske verktøy har bryteren på øker faren for ulykker.
- d) **Fjern eventuelle justeringsnøkler før du slår på det elektriske verktøyet.** En nøkkel som er festet til en roterende del av det elektriske verktøyet kan føre til personskade.
- e) **Ikke strekk deg for langt. Ha godt fotfeste og stå støtt hele tiden.** Dette fører til at du har bedre kontroll over det elektriske verktøyet ved uventede situasjoner.

- f) **Bruk egnet antrekk. Ikke ha på deg løstsittende klær eller smykker. Hold hår og klær borte fra bevegelige deler.** Løstsittende antrekk, smykker eller langt hår kan bli fanget opp av bevegelige deler.
- g) **Hvis apparatet er utstyrt for tilkobling av støvutsugings- og -oppsamlingsinnretning, må du sørge for at disse er koblet til og ordentlig sikret.** Bruk av støvoppsamlere kan redusere støvrelaterte farer.
- h) **Ikke la kunnskap og du har fått fra hyppig bruk av verktøy la deg bli for selvskuldig slik at du ignorerer verktøyets sikkerhetsprinsipper.** En tankeløs handling kan føre til alvorlig personskade på brøkdelen av et sekund.

### 4) Bruk og vedlikehold av elektriske verktøy

- a) **Ikke bruk kraft på verktøyet. Bruk det elektriske verktøyet som situasjonen krever.** Det riktige elektriske verktøyet vil gjøre jobben bedre og tryggere ved den hastigheten det ble konstruert for.
- b) **Ikke bruk verktøyet hvis bryteren ikke kan slå verktøyet av eller på.** Ethvert elektrisk verktøy som ikke kan kontrolleres med bryteren er farlig og må repareres.
- c) **Koble støpselet fra strømkilden og/eller ta batteripakken av det elektriske verktøyet, hvis den er avtakbar, før du foretar noen justeringer, endrer tilbehør eller lagrer elektriske verktøy.** Slike preventive sikkerhetsforanstaltninger reduserer risikoen for å starte det elektriske verktøyet ved et uhell.
- d) **Lagre elektriske verktøy som ikke er i bruk, utilgjengelig for barn og la ikke personer som ikke er kjent med det elektriske verktøyet eller disse instruksjonene bruke det.** Elektriske verktøy er farlige i hendene på utrenede brukere.
- e) **Vedlikehold elektriske verktøy. Kontroller om bevegelige deler er feiljustert eller fastskjært, om deler er ødelagt eller andre forhold som kan påvirke driften av verktøyet. Dersom det er skadet, få verktøyet reparert før neste bruk.** Mange ulykker forårsakes av dårlig vedlikeholdte verktøy.
- f) **Hold skjæreverktøy skarpe og rene.** Godt vedlikeholdte skjæreverktøy med skarpe skjærekanter setter seg mindre sannsynlig fast og er lettere å kontrollere.
- g) **Bruk verktøyet, tilbehørene og bittene, osv., i samsvar med disse instruksjonene og ta i betraktning arbeidsforholdene og det arbeidet som skal utføres.** Bruk av det elektriske verktøyet for oppgaver som er forskjellige fra de som er tiltenkt kan føre til en farlig situasjon.
- h) **Hold håndtakene og gripeflatene tørre, rene og frie for olje og fett.** Glatte håndtak og gripeområder gir utrygg håndtering og manglende kontroll over verktøyet i uventede situasjoner.

### 5) Bruk og vedlikehold av batteridrevne verktøy

- a) **Bruk kun laderen som er spesifisert av produsenten.** En lader som passer for en type batteripakke kan føre til brannfare dersom den brukes med en annen batteripakke.
- b) **Bruk kun elektriske verktøy sammen med de spesifiserte batteripakkene.** Bruk av andre batteripakker kan skape risiko for skader eller brann.
- c) **Når batteripakken ikke er i bruk, hold den borte fra andre metallobjekter som binders, mynter, nøkler, spikere, skruer eller andre små metallobjekter som kan skape en forbindelse fra en batteripol til en annen.** Å kortslutte batteripolene kan føre til brannskader eller brann.
- d) **Ved hardhendt behandling kan det komme væske ut fra batteriet. Unngå kontakt med denne. Dersom du ved**

**et uhell kommer i kontakt med væsken, skyll med vann.** **Dersom du får væsken i øynene, oppsøk lege umiddelbart.** Batterivæske kan føre til irritasjon eller forbrønninger.

e) **Ikke bruk en batteripakke eller verktøy som er skadet eller modifisert.** Skadede eller modifiserte batterier kan oppføre seg uforutsigbart og føre til brann, eksplosjon eller fare for personskade.

f) **Ikke utsett en batteripakke eller et verktøy for ild eller for høy temperatur.** Ild eller temperatur over 130 °C kan føre til en eksplosjon.

g) **Følg alle anvisninger for lading og lad ikke batteripakken eller verktøyet ved temperaturer som avviker fra området spesifisert i bruksanvisningen.** Feilaktig lading eller lading ved temperaturer utenfor det angitte område kan skade batteriet og øker brannfaren.

## 6) Vedlikehold

a) **Få det elektriske verktøyet ditt vedlikeholdt av en kvalifisert reparatør som kun bruker originale reservedeler.** Dette vil sikre at verktøyet sikkerhet blir ivarettatt.

b) **Utfør aldri vedlikehold på skadede batteripakker.**

Vedlikehold av batteripakker skal kun utføres av produsenten eller autoriserte serviceverksteder.

## Generelle sikkerhetsadvarsler for motorsager

a) **Hold alle deler av kroppen unna kjedet mens motorsagen er i bruk. Før du starter motorsagen, må du passe på at sagkjedet ikke er i kontakt med noe.** Et øyeblikks uoppmerksomhet under bruk av motorsagen kan føre til at klesplagg eller kroppsdeler vikles inn i eller på annen måte kommer i utilsikket kontakt med motorsagen.

b) **Hold alltid motorsagen med høyre hånd på bakre håndtak og venstre hånd på fremre håndtak. Hvis motorsagen holdes på en motsatt måte, øker risikoen for personskade.** Hold derfor alltid motorsagen som anbefalt.

c) **Hold motorsagen bare i de isolerte gripeflatene, fordi motorsagen kan komme i kontakt med skjulte ledninger.**

Hvis motorsager kommer i kontakt med en strømførende ledning, kan frittliggende metalldele på saken bli strømførende, og brukeren kan få elektrisk støt.

d) **Bruk vernebriller. Annet personlig verneutstyr for hørsel, hode, hender, bein og føtter anbefales.** Passende beskyttelsesutstyr vil redusere omfanget av personskade som forårsakes av materiale som slynges gjennom luften, eller uheldig kontakt med sagkjedet.

e) **Du må ikke bruke motorsagen når du er oppe i et tre, på en stige, på taket eller på en annen ustabil støtte.** Betjening av motorsagen på denne måten kan resultere i en alvorlig personskade.

f) **Pass på at du alltid har sikkert fotfeste, og bruk motorsagen kun når du står på et fast, sikkert og plant underlag.** Glatte eller ustabile overflater kan føre til at man mister balansen eller kontrollen over motorsagen.

g) **Når du kutter en gren som står i spenn, må du være oppmerksom på at den kan slå mot deg.** Når spenningen i trefibrene utløses, kan det spente stykket slå operatøren og/eller slå motorsagen ut av kontroll.

h) **Vær svært forsiktig ved kutting av kratt og busker.** Tynt materiale kan bli fanget i sagkjedet og bli slengt mot deg eller rykke deg ut av balanse.

i) **Motorsagen bæres etter fronthåndtaket, og skal være slått av og vendt bort fra kroppen. Ved transport eller**

**oppbevaring av motorsagen skal dekslet for sverdet alltid være påmontert.** Riktig håndtering av motorsagen vil gi redusert sannsynlighet for utilsikket kontakt med sagkjedet i bevegelse.

j) **Følg instruksjonene for smøring, kjedestramming og utskifting av sverdet og kjedet.** Et kjede som ikke er spent eller smurt på riktig måte, kan gå i stykker eller øke faren for tilbakeslag.

k) **Kutt bare i tre. Ikke bruk motorsagen til oppgaver den ikke er beregnet for. For eksempel: ikke bruk motorsagen til å kutte metall, plast, murverk eller byggematerialer som ikke er av tre.** Bruk av motorsagen til andre formål enn det som er angitt, kan føre til farlige situasjoner.

l) **Ikke prøv å felle et tre før du har forstått risikoene og hvordan du unngår dem.** Alvorlige personskader kan oppstå på operatøren eller tilskuere mens du feller et tre.

m) **Følg alle instruksjonene når du fjerner materiale som sitter fast, lagrer eller ved utføring av service av motorsagen. Sørg for at bryteren er av og at batteripakken er fjernet.** Uventet oppstart av motorsagen når du fjerner materiale som sitter fast eller når du utfører service, kan resultere i alvorlig personskade.

## Årsaker til, og hvordan man unngår tilbakeslag:

Tilbakeslag kan forekomme når spissen på sverdet kommer i kontakt med en gjenstand, eller når treverket "lukker seg" og kniper fast sagkjedet.

Når spissen kommer i kontakt med en gjenstand, kan det plutselig oppstå en motsatt reaksjon, som fører til at sverdet slås opp og bakover mot operatøren.

Hvis kjedet knipes fast langs øvre kant av sverdet, kan sverdet bli skjøvet fort bakover mot operatøren.

Begge disse reaksjonene kan føre til at du mister kontrollen over motorsagen, slik at det oppstår alvorlig personskade. Ikke stol blindt på motorsagens innebygde sikkerhetsinnretninger. Som bruker er det ditt ansvar å ta nødvendige forholdsregler for å unngå uhell og skader.

Tilbakeslag er resultatet av feil bruk av motorsagen og/eller feil driftsprosedyrer eller betingelser, og kan unngås ved å treffe skikkelige forholdsregler, som angitt under:

a) **Oppretthold et fast grep, med fingre og tomler rundt motorsaghåndtakene, med begge hendene på saken og posisjonere kroppen og armen slik at du motstår tilbakeslagskrefter.** Tilbakeslagskrefter kan beherskes av operatøren hvis riktige forholdsregler tas. Ikke slipp tak i motorsagen.

b) **Ikke strekk deg for langt, og ikke bruk saken over skulderhøyde.** På denne måten kan du unngå utilsikket kontakt mellom spissen og gjenstander, og få bedre kontroll over motorsagen i uventede situasjoner.

c) **Bruk bare erstatningsverd og sagkjeder som produsenten har angitt.** Bruk av feil erstatningsverd og sagkjeder kan føre til kjedebrydd og/eller tilbakeslag.

d) **Følg produsentens anvisninger for sliping og vedlikehold av sagkjedet.** Lavere dybdemålerhøyde kan føre til mer tilbakeslag.

## De følgende forholdsregler skal følges for å redusere tilbakeslag:

1. **Hold saken med et fast grep. Hold motorsagen fast med begge hender når motoren er i gang. Sørg for at du holder godt fast i saken, med tomler og fingrer rundt håndtakene.**

Motorsagen vil drive fremover når du kutter på bunnkanten av sverdet, og dytte tilbake når du kutter langsmed toppkanten av sverdet.

2. **Ikke strekk deg.**

3. **Ha godt fotfeste og stå støtt hele tiden.**

4. **Ikke la nesen på sverdet komme i kontakt med en kubbe, gren, bakken eller andre forhindringer.**

5. **Ikke kutt over skulderlengde.**

6. **Bruk enheter som kjede for redusert tilbakeslag og sverd for redusert tilbakeslag, som reduserer risikoen for tilbakeslag.**

7. **Bruk bare erstatningssverd og kjeder som produsenten har angitt.**

8. **En kjede i bevegelse må ikke komme i kontakt med noen gjenstander ytterst på sverdet.**

9. **Hold arbeidsstedet fritt for hindringer slik som andre trær, grener, steiner, gjerder, stubber osv.** Fjern eller unngå forhindringer som motorsagen kan treffe mens du kutter gjennom en kubbe eller gren.

10. **Hold sagkjedet skarpt og tilstrekkelig stram. En løs eller sløv kjede kan øke sjansen for tilbakeslag. Sjekk strammingen med regelmessige intervaller med motoren stoppet og verktøyet tatt ut av strømforsyningen.** Motoren skal aldri gå.

11. **Begynn og fortsett med kuttingen først når kjedet beveger seg med full hastighet.** Hvis kjedet beveger seg ved lavere hastigheter, er det større sjanse for tilbakeslag.

12. **Kapp bare en kubbe om gangen.**

13. **Vær svært forsiktig når du fortsetter med en tidligere saging.** Sett kubbespissene inn mot treet, og la kjedet nå full hastighet før du fortsetter sagingen.

14. **Ikke prøv å sage innstikk eller hull.**

15. **Se etter bevegelige grener eller andre krefter som kan avbryte en kutting, klemme kjedet eller falle ned på den.**

16. **Kun anbefalte kombinasjoner av sverd og sagkjede som kan brukes og som opprettholder samsvar med relevante standarder.**

17. **Bruk kun anbefalte smøremidler.**

## Tilbakeslag sikkerhetsegenskaper

**▲ ADVARSEL:** De følgende egenskapene er inkludert på saken for å redusere faren for tilbakeslag; men slike egenskaper vil ikke helt eliminere denne farlige reaksjonen. Som motorsagbruker skal du ikke kun stole på sikkerhetsenheter. Du må følge alle sikkerhetsanvisningene, instruksjonene og vedlikeholdet i denne bruksanvisningen for å unngå tilbakeslag og andre krefter som kan resultere i alvorlig personskaade.

- Sverd med redusert fare for tilbakeslag, utformet med en liten tupp med liten radius som reduserer størrelsen på tilbakeslag-faresonen på sverdtuppen. Et sverd med redusert fare for tilbakeslag har vist seg å vesentlig redusere antallet og alvorligheten av tilbakeslag når den testes i henhold til sikkerhetskrav for elektriske motorsager.

- Kjede med redusert fare for tilbakeslag, med en konturdybdemåler og beskyttelsesledd som avleder tilbakeslagskraften og lar treverket gradvis mates inn i kutteren. Et kjede med redusert fare for tilbakeslag som har møtt tilbakeslagsytelseskravene av ANSI B175.1–2012.

- Du må ikke bruke motorsagen når du er oppe i et tre, på en stige, stillas eller på noen annen ustabil overflate.

- Hold det elektriske verktøyet kun i isolerte gripeoverflater når du utfører operasjoner hvor kutteutstyret kan komme i kontakt med skjulte ledninger. Kontakt med en strømførende ledning kan føre til at eksponerte metalldele på elektroverktøyet blir strømførende, og kan gi operatøren støt.

- Ikke prøv å utføre arbeid som ligger utenfor din kapasitet eller erfaring. Les nøye gjennom og fullstendig forstå alle instruksjoner i denne bruksanvisningen.

- Før du starter motorsagen, må du passe på at sagkjedet ikke er i kontakt med noe.

- Motorsag skal ikke brukes med en hånd! En-hånds saging kutting kan føre til alvorlig personskaade på brukeren, hjelpere eller tilskuere. En motorsag er kun tiltenkt bruk med to hender.

- Hold håndtakene tørre, rene og frie for olje og fett.

- Ikke la skitt, rusk eller sagflis bygge seg opp på motoren eller utenfor ventilene.

- Stopp kjedet før du setter den ned.

- Ikke kutt slyngplanter og/eller små busker.

- Vær ytterst forsiktig når du kutter i kratt og busker, fordi kvister og lignende kan komme inn i kjedet og slenges mot deg eller gjøre at du mister balansen.

## Navn og termer på motorsager

- **Kubbing** – Prosessen med å krysskutte et felt tre eller grener i lengder.

- **Motorbremse (hvis utstyrt)** – En enhet som brukes til å stoppe sagkjedet når du slipper avtrekkeren.

- **Motorsag krafthode** – En motorsag uten sagkjedet og sverdet.

- **Drivhjul eller tannhjul** – Tanddelen som driver sagkjedet.

- **Felling** – Prosessen der du kutter ned et tre.

- **Fellingskutt** – Det siste kuttet ved trefelling, på motsatt side av sporkuttet.

- **Fronthåndtak** – Støttehåndtaket finnes foran på eller nær fronten på motorsagen.

- **Fremre håndbeskyttelse** – En strukturell barriere mellom fronthåndtaket på motorsagen og sverdet, vanligvis plassert nær håndposisjonen på fronthåndtaket.

- **Sverd** – En solid skinnkonstruksjon som støtter og rettleier sagkjedet.

- **Sverdslire/sverddeksel** – Slire som settes over sverdet for å forhindre tannkontakt når saken ikke er i bruk.

- **Tilbakeslag** – Tilbake- eller oppoverbevegelse eller begge på sverdet, som oppstår når sagkjedet nær nesen til tuppområdet til sverdet kommer i kontakt med objekter, som lange grener, eller når trestykket klemmer og klyper fast sagkjedet i kuttet.

- **Tilbakeslag, klemming** – Det hurtige tilbakeslaget til saken som kan oppstå når treet stopper opp og klemmer det bevegende sagkjedet i kuttet langsmed tuppen på sverdet.

- **Tilbakeslag, roterende** – Den hurtige bevegelsen oppover og bakover av saken, som kan oppstå når det bevegende sagkjedet nær den øvre delen av tuppen på sverdet kommer i kontakt med et objekt, slik som en kubbe eller gren.

- **Grenkutting** – Fjerne grenene fra et felt tre.

- **Kjede for redusert tilbakeslag** – Et kjede som samsvarer med tilbakeslagsytelseskravene av ANSI B175.1–2012 (ved testing på en representativ prøve av motorsager.)

- **Normal kutteposisjon** – Posisjonene du skal stå i ved kubbing og fellingskutt.

- **Underkutt** – Sporet som sages ut i et tre som bestemmer fallretningen til treet.

- **Bakre håndtak** – Støttehåndtaket som er plassert bak eller mot bakre del av saken.

- **Redusert tilbakeslagsverd** – Et sverd som har vist seg å redusere tilbakeslag vesentlig.

- **Reserve-sagkjede** – Et kjede som reduserer tilbakeslagsytelseskravene av ANSI B175.1–2012 når det er testet med spesifikke motorsager. Det møter kanskje ikke ANSI-ytelseskravene når det brukes med andre sager.
- **Sagkjede** – En kjedesøyfe som har kuttetenner som kutter tre, og som drives av motoren og støttes av sverdet.
- **Ribbet demper** – **Ribbene** brukes ved felling eller kubbekutting for å rotere sagen og beholde posisjonen ved saging.
- **Bryter** – En enhet som vil starte eller stoppe elektrisk strømkrets til motoren til motorsagen.
- **Bryterledd** – Mekanismen som overfører bevegelse fra avtrekkeren til bryteren.
- **Bryterlås** - En bevegelig stopp som forhindrer utilsiktet bruk av bryteren før den aktiveres manuelt.

## Restrisikoer

Til tross for at man følger relevante sikkerhetsbestemmelser og bruker sikkerhetsutstyr, er det bestemte farer som ikke kan unngås. Disse er:

- Hørselskader.
- Fare for personskade pga. flygende partikler.
- Fare for brannskader fordi utstyr blir varmt under bruk.
- Fare for personskade ved langvarig bruk.

## Batteritype

Disse batteripakkene kan brukes:

Batteri	(kg)	Batteri	(kg)
DCB546	1,08	DCB184/B/G	0,62
DCB547/G	1,46	DCB185	0,35
DCB548	1,46	DCB187	0,54
DCB181	0,35	DCB189	0,54
DCB182	0,61	DCBP518/G	0,75
DCB183/B/G	0,40		

Se batteri-/laderhåndboken for mer informasjon.

## Merking på verktøyet

Følgende piktogrammer er vist på verktøyet:



Les bruksanvisningen før bruk.



Bruk alltid vernebriller, hørselvern og hodebeskyttelse.



Skal ikke utsettes for regn.



Bruk vernehansker.



Bruk vernesko.



Rotasjonsretning av motorsagen.



Vær oppmerksom på motorsagens tilbakeslag, og unngå at sverdtuppen kommer i kontakt med noe.



Skru verktøyet av. Før du utfører vedlikehold på verktøyet, må du fjerne batteriet fra verktøyet.



Direktiv 2000/14/EF garantert lydnivå.



Unngå at sverdtuppen kommer i kontakt med noe objekt.



Du skal alltid bruke to hender når du bruker motorsagen.



Lås og lås opp kjedebremsen.



## Datokode plassering (Fig. L)

Produksjonsdatokoden **28** består av et 4-sifret år fulgt av en 2-sifret uke med tillegg av en 2-sifret fabrikkkode.

## Beskrivelse (Fig. A)

**▲ ADVARSEL:** Modifiser aldri det elektriske verktøyet eller noen del av det. Det kan føre til materielle skader eller personskader.

- 1 På/av-utløserbryter
- 2 Låsespak
- 3 Kjedebremse / fremre håndbeskyttelse
- 4 Sverd
- 5 Sagkjede
- 6 Kjedejuldeksel
- 7 Batteripakke<sup>†</sup>
- 8 Sverdetts låsemutter
- 9 Kjedestrammeskrue
- 10 Indikator for oljenivå
- 11 Sverdslire
- 12 Håndtak bak
- 13 Fronthåndtak
- 14 Batterihus
- 15 Batterilåseknapp
- 16 Oljeløkk
- 17 Skiftenøkkel

<sup>†</sup>Inkludert i noen pakker.

**MERK:** Kontroller for skader på deler eller tilbehør som kan ha oppstått under transporten.

## Tiltenkt bruk

Motorsagen DCMCS565 er utformet for å kutte tømmerstokker opp til 25 cm i diameter.

**SKAL IKKE** brukes når det er vått eller i nærheten av antennelige væsker eller gasser.

Disse motorsagene er profesjonelle elektroverktøy.

**IKKE** la barn komme i kontakt med verktøyet. Det er nødvendig med tilsyn når uerfarne brukere skal bruke dette verktøyet.

- **Små barn og uføre.** Dette apparatet er ikke tiltenkt bruk av små barn eller uføre uten oppsyn.

- Dette produktet er ikke ment for bruk av personer (inkludert barn) med reduserte fysiske, sensoriske eller mentale evner, eller mangel på erfaring og kunnskap, med mindre de får tilsyn av en person ansvarlig for deres sikkerhet. Barn skal aldri forlates alene med dette produktet.



• Ikke lagre eller bruk verktøyet eller batteripakken på steder der temperaturen kan falle under 4 °C (39 °F) (som i et utendørs skur eller i metallbygninger om vinteren), eller nå eller oversteige 40 °C (104 °F) (som i et utendørs skur eller i metallbygninger om sommeren).

## MONTERING OG JUSTERING

**▲ ADVARSEL:** For å redusere faren for alvorlig personskade, slå av enheten og koble fra batteripakken før du foretar noen justeringer eller setter på/tar av tilbehør. Utilsiktet oppstart kan føre til personskader.

**▲ ADVARSEL:** Bruk kun DEWALT batterier og ladere.

### Sette inn og fjerne batteripakke på verktøyet (Fig. B, C)

**MERK:** Sørg for at batteripakken 7 er fullt oppladet.

### Installer batteripakken i verktøyet

1. Rett inn batteripakken 7 med skinnene inne i verktøyet (Fig. B, C).
2. Sett den inn i enheten til batteripakken sitter godt og forsikre deg om at du hører at låsen klikker på plass.

### Fjerne batteripakken fra verktøyet

1. Trykk på batterilåseknappen 15 og trekk batteripakken bestemt ut av verktøyet.
2. Sett batteripakken i laderen som beskrevet i avsnittet om lader i denne bruksanvisningen.

### Ladeindikator batteripakker (Fig. B)

Noen DEWALT batteripakker inkluderer en ladeindikator som består av tre grønne LED som indikerer hvor mye lading som er igjen i batteripakken.

For å aktivere ladeindikatoren, trykk og hold indikatorknappen 27. En kombinasjon av tre grønne LED-lys vil lyse og vise gjenværende lading. Dersom gjenværende lading av batteriet er under brukbar grense, vil ingen lys tennes og batteriet må lades opp.

**MERK:** Ladeindikatoren er bare en indikasjon av gjenværende lading i batteripakken. Den gir ingen indikasjon på om verktøyet fortsatt kan brukes, og kan variere med produktkomponentene, temperatur og brukerens bruksområde.

### Installere sverdet og sagkjedet (Fig. A, D–H)

**▲ FORSIKTIG:** Skarpt kjede. Bruk alltid vernehansker når du setter på eller tar av sagkjedet. Sagkjedet er skarpt og kan kutte deg selv om det ikke er i bevegelse.

**▲ ADVARSEL:** Skarpt, bevegelig kjede. For å forhindre utilsiktet start, skal du forsikre deg om at batteriet er fjernet fra verktøyet før du utfører de følgende handlingene. Hvis du ikke gjør dette, kan det føre til alvorlig personskade.

Dersom sagkjedet 5 og sverdet 4 leveres separat pakket, må kjedet settes på sverdet og begge deler så settes på kroppen på verktøyet.

1. Plasser sagen på et flatt, solid underlag.
2. Rotér sverdet's låsemutter 8 mot klokken med skiftenøkkelen 17 som følger med.
3. Fjern kjedehjuldeksel 6.
4. Bruk vernehansker og grip sagkjedet 5 og legg det rundt sverdet 4 og forsikre deg om at tennene peker i korrekt retning (Fig. F).
5. Forsikre deg om at kjedet er riktig satt i sporet rundt hele sverdet.

6. Plasser sagkjedet rundt kjedehjulet 18. Rett opp sporet med sverdet i kjedets strammepinne 19, og bolten 20, på siden av verktøyet, som vist i figur E.

7. Når den er på plass, kan du skifte ut kjedehjuldekslet 6. Installer bakenden av kjedehjuldekslet først, roter det ned og pass på at bolthullet på dekslet er på linje med bolten 20, på huset.

8. Roter sverdet's låsemutter 8 med klokken på bolten 20 med skiftenøkkelen 17 til den sitter fast, og løsne deretter mutteren én hel omdreining, slik at sagkjedet kan strammes ordentlig.

9. Roter kjedestrammeskruen 9 med klokken for å øke strammingen som vist i figur F. Pass på at kjedet 5 sitter godt rundt sverdet 4. Trekk til kjedestrammemutteren 8 til den sitter.

10. Følg instruksjonene i avsnittet **Justere kjedestramming**.

### Justere kjedestramming (Fig. A, F–H)

**MERK:** Sagkjedestrammingen bør justeres regelmessig før hver bruk.

1. Med sagen på en stødig overflate, sjekker du sagkjedets 5 stramming. Strammingen er korrekt når sagkjedet spretter tilbake når du trekker det 1/8" (3 mm) bort fra sverdet 4 med liten kraft med langfinger og tommel som vist i figur G. Det skal ikke være noe "heng" mellom sverdet og sagkjedet på undersiden, som vist i fig. G.
2. For å justere kjedestrammingen, løsner du sverdet's låsemutter 8.
3. Rotér kjedestrammeskruen 9, som er plassert på kjedehjuldekslet ved å bruke den flate skrutrekkerenden på skiftenøkkelen 17.
4. Kontroller kjedestrammingen, juster om nødvendig.
5. Ikke stram til kjedet for mye, ettersom dette vil føre til uforholdsmessig stor slitasje og vil redusere levetiden til sverdet og sagkjedet.
6. Når kjedestrammingen er korrekt, trekk til sverdlåsemutteren 8 til den er fast, ved å bruke 1,8 m. (8 Nm) dreiemoment.
7. Et nytt kjede vil strekke seg litt i løpet av de første brukstimerne. Det er viktig å sjekke strammingen ofte (etter å ha tatt av batteripakken) i de første 2 timers bruk.

### Skifte ut sagkjedet (Fig. A, F, I)

**▲ FORSIKTIG:** Skarpt kjede. Bruk alltid vernehansker når du setter på eller tar av sagkjedet. Sagkjedet er skarpt og kan kutte deg selv om det ikke er i bevegelse.

**▲ ADVARSEL:** Skarpt, bevegelig kjede. For å forhindre utilsiktet start, skal du forsikre deg om at batteriet er fjernet fra verktøyet før du utfører de følgende handlingene. Hvis du ikke gjør dette, kan det føre til alvorlig personskade.

1. For å fjerne sagkjedet 5, plassér sagen på et flatt, solid underlag.
2. Fjern kjedehjuldekslet 6, som beskrevet i avsnittet **Installere sverdet og sagkjedet**.
3. Rotér kjedestrammeskruen 9 ved å bruke den flate skrutrekkerenden på skiftenøkkelen 17. Drei skruen mot klokken for å la sverdet 4 trekke seg tilbake og redusere strammingen på sagkjedet, så det kan tas av.
4. Bruk hansker og grip i sagkjedet og løft av det slitte sagkjedet fra sporet i sverdet.
5. Snu rundt sverdet hver gang du skifter kjede for å sikre jevn slitasje.

- Legg det nye kjedet i sverdetets spor. Kontroller at sagkjedetennene vender i riktig retning ved å stille inn pilen på kjedet mot illustrasjonen på kjedehjuldekslet **6**, som vist i fig. F.
- Følg instruksjonene for **Installere sverdet og sagkjedet**.

### Reservekjede og sverd er tilgjengelige på ditt nærmeste DeWALT servicesenter.

- DCMCS565 krever erstatning 30 cm (12") kjede: DT20676, servicedelenummer N580237.
- DCMCS565 krever erstatning 30 cm (12") sverd og kjede: DT20665, servicedelenummer NA599492.

## Smøre sagkjede og sverd (figur A, I)

### Autooljesystem

Denne motorsagen er utstyrt med et automatisk oljesystem som holder sagkjedet og sverdet kontinuerlig smurt.

- Oljenivåindikatoren **10** viser nivået av olje i motorsagen. Dersom oljenivået er mindre enn kvart full, ta ut batteriet fra motorsagen og fyll opp oljetanken med riktig type olje.
- Du skal alltid tømme oljetanken når du er ferdig med å kutte.
- Du skal alltid tømme oljetanken før du setter denne enheten til lagring.

**MERK:** Ikke bruk denne motorsagen uten olje. Og fyll på før oljetanken er tom.

**MERK:** Bruk alltid DeWALT sverd- og kjedeolje, som er utviklet for optimal ytelse. Andre smøremidler kan tette eller skade dispenseren. Bruk et høykvalitets, bionedbrytbar olje for sverd og kjede for skikkelig smøring. Ved beskjæring av trær, anbefales det en vegetabilsk olje for smøring av sverd og kjede, siden mineralolje kan skade levende trær. Bruk aldri skitten, brukt eller kontaminert olje. Det kan føre til skade på verktøyet.

### Fylle oljebeholderen

- Skrum av mot klokken og deretter fjern oljelokket **16**. Fyll tanken med den anbefalte sverd- og kjedeoljen til oljenivået har nådd toppen til oljenivåindikatoren **10**.
- Sett oljelokket på igjen og trekk til med klokken.
- Skrum motorsagen av periodevis og sjekk oljenivåindikatoren for å sikre at sverdet og kjedet får oljesmøring.

### Transportere motorsagen (Fig. A, J)

- Fjern alltid batteriet fra verktøyet, sett på bremsen og dekk til sverdet **4** med sliren **11** ved transport av saven.

### Nøkkeloppebevaring (Fig. A, K)

Nøkkelen **17** er oppbevart i nøkkeloppebevaringsporet **21** som er plassert på bunnen av enheten.

- For å bruke nøkkelen **17** trekk den ut av nøkkeloppebevaringsporet **21**.
- For å oppbevare nøkkelen **17** skyv den inn i nøkkeloppebevaringsporet **21** med skrutrekkerenden først.

## BRUK

### Bruksanvisning

**▲ ADVARSEL:** Ta alltid hensyn til sikkerhetsinstruksjonene og gjeldende forskrifter.

**▲ ADVARSEL:** For å redusere risikoen for alvorlig personskade, slå av verktøyet og koble fra batteripakken før du foretar eventuelle justeringer eller fjerner/installerer tilleggsutstyr eller tilbehør. En utilsiktet oppstart kan føre til personskader.

### Korrekt plassering av hendene (Fig. A)

**▲ ADVARSEL:** For å redusere faren for alvorlig personskade skal du **ALLTID** ha hendene i korrekt posisjon, som vist.

**▲ ADVARSEL:** For å redusere faren for alvorlig personskade, skal man **ALLTID** holde godt fast, for å være forberedt på en plutselig reaksjon.

Riktig håndstilling er å ha venstre hånd på fronthåndtaket **13**, og den høyre på det bakre håndtaket **12**.

### Bruke motorsagen (Fig. A, L–N)

**▲ ADVARSEL:** Les og forstå alle anvisninger. Manglende overholdelse av instruksjonene listet opp nedenfor kan resultere i elektrisk støt, brann og/eller alvorlig personskade.

**▲ Beskyttelse mot tilbakeslag som kan føre til alvorlig personskade eller død. Se Generelle sikkerhetsadvarsler for elektriske verktøy og Generelle sikkerhetsadvarsler for motorsager, og Årsaker, og hvordan operatøren unngår tilbakeslag, og Sikkerhetsfunksjoner for tilbakeslag, for å unngå risikoen for tilbakeslag.**

- Ikke strekk deg for langt. Ikke kutt over brysthøyde. Forsikre deg om at du har godt fotfeste. Hold føttene fra hverandre for stødig stilling. Fordel vekten din på begge føtter.
- Bruk et fast grep med venstrehånden din på fronthåndtaket **13** og høyrehånden din på det bakre håndtaket, **12** slik at kroppen din er til venstre av sverdet **4**.
- Ikke hold motorsagen i kjedebremse/fronthåndbeskyttelsen **3**. Hold albuen til venstre arm låst slik at venstre arm er rett og kan motstå tilbakeslag.

**▲ ADVARSEL:** Du skal aldri bruke krysshåndsgrep (venstre hånd på bakre håndtak og høyre hånd på fremre håndtak).

**▲ ADVARSEL:** Du skal aldri la noen del av kroppen være på linje med sverdet når du bruker motorsagen.

- Du skal aldri bruke den oppe i et tre, i en kinkig posisjon eller på en stige eller andre ustabile overflater. Du kan miste kontroll over saven og forårsake alvorlig personskade.
- Ha motorsagen på full hastighet hele tiden du kutter.
- La sagkjedet kutte for deg. Utøv kun lett trykk. Ikke press på motorsagen på slutten av kuttet.

**▲ ADVARSEL:** Du skal alltid ha på kjedebremsen og batteriene fjernet når saven ikke er i bruk.

### Stille inn kjedebremsen (Fig. N)

Motorsagen din er utstyrt med et bremsesystem for kjedet, som vil stoppe kjedet raskt i tilfelle tilbakeslag oppstår.

- Fjern batteriet fra verktøyet.
- For å sette i gang kjedebremsen, trykk på kjedebremsen / den fremre håndbeskyttelsen **3** fremover til den klikker på plass.
- Trekk kjedebremsen / den fremre håndbeskyttelsen **3** mot fronthåndtaket **13** inn i "innstilt"-posisjonen, som vist i figur N.
- Verktøyet er nå klart til bruk.

**MERK:** I tilfelle av tilbakeslag kommer din venstre hånd i kontakt med frontbeskyttelsen, skyver det forover, mot arbeidsstykket. Dette vil stoppe verktøyet.

### Teste kjedebremsen (Fig. A, N)

Test kjedebremsen før bruk for å være sikker på at den virker skikkelig.

- Plasser saven på et flatt, solid underlag. Sørg for at sagkjedet **5** ikke tar i bakken.

- Hold verktøyet godt med begge hender og slå motorsagen på.
- Rotér venstre hånden din fremover rundt fronthåndtaket **13**, slik at håndbaken din kommer i kontakt med kjedebremsen / fremre håndbeskyttelse **3** og skyv den forover, mot arbeidsstykket. Sagbladet skal stoppe umiddelbart.

**MERK:** Hvis sagan ikke stopper umiddelbart, skal du slutte å bruke verktøyet og ta det med til autorisert servicesenter nær deg.

**▲ ADVARSEL: Pass på å sette på kjedebremsen før saging.**

## PÅ-/AV-BRYTER (Fig.M)

Hold sikkert fotfeste og grip motorsagen med begge hender med tommelen og fingre rundt begge håndtak.

1. For å skru enheten på, trykk ned låsespaken **2**, vist i figur M, og trykk på avtrekkerbryteren **1**. Du kan slippe låseknappen når verktøyet er i gang.

2. For å holde verktøyet i gang må du holde avtrekkeren inntrykket. For å slå av verktøyet, slipp avtrekkeren.

**MERK:** Hvis du bruker for mye kraft når du kutter, vil sagan slå seg av. For å starte sagan igjen, må du slippe avtrekkerbryteren **1** før sagan vil starte. Begynn kuttet igjen denne gangen med mindre kraft. La sagan kutte i sitt eget tempo.

**▲ ADVARSEL: Prøv aldri å låse bryteren i PÅ posisjonen.**

## Vanlige fellesteknikker

### Felling

Prosessen der du kutter ned et tre. Ikke fell trær i sterk vind.

**▲ ADVARSEL: Felling kan føre til personskader. Det skal kun utføres av en erfaren person.**

- En rømningsvei skal planlegges og klargjøres før kuttingen starter. Rømningsveien bør utvides bakover og diagonalt til baksiden av det forventede fallet, som vist under.

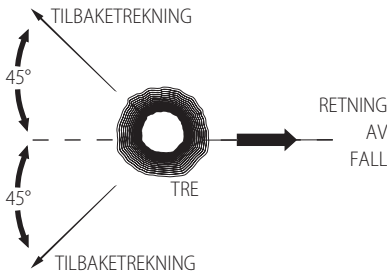

- Før du starter fellingen, skal du vurdere den naturlige leningen til treet, plasseringen til store grener og vindretningen for å vurdere hvilken vei treet vil falle. Ha kiler (tre, plast eller aluminium) og en tung hammer for hånden. Fjern skitt, steiner, løs bark, spikre, stifter og ledninger fra treet du skal felle.

• **Underkutt** – Lag underkuttet 1/3 av diameteren på treet, vinkelrett til ønsket fallretning. Foreta nedre horisontale kuttet først. Dette skal forhindre klemming av enten sagkjedet eller sverdet når det andre sporkuttet foretas, som vist under.

• **Fellekutt** – Fellekuttet skal sages inn minst 2" (51 mm) høyere enn det horisontale sporkuttet. Hold fellekuttet parallelt til det horisontale kuttet. Foreta fellekuttet slik at nok treverk sitter igjen og virker som en hengsle. "Hengslet" vil forhindre treet i å vri seg og falle i feil retning. Ikke kutt gjennom hengslet, som vist under.

- Når fellekuttet kommer nærmere hengslen, skal treet begynne å falle. Hvis det er en sjanse for at treet faller i feil retning eller at det gynger tilbake og kiler fast sagkjedet, skal du stoppe å kutte før fellekuttet er fullstendig, og bruke kiler for å åpne kuttet og la treet falle i ønsket retning. Når treet begynner å falle, skal du fjerne motorsagen fra kuttet, stoppe motoren og sette ned motorsagen, og deretter bruke den planlagte rømningsveien. Vær oppmerksom på fallende grener og pass på fotfestet ditt.

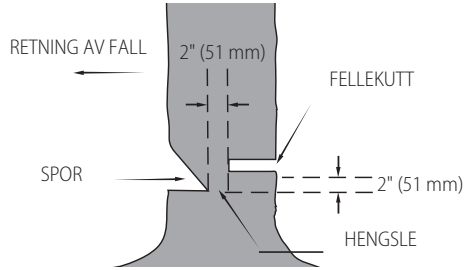

## Grenfelling

Fjerne grener fra et felt tre. Når grener kuttes, skal store grener nederst stå igjen for å støtte stammen opp fra bakken. Fjern de små grenene i ett kutt. Grener i spenn bør kuttes fra bunnen på grenen mot toppen for å unngå at motorsagen blokkeres, som vist under. Trim grener fra motsatt side mens du holder trestammen mellom deg og sagan. Sag aldri med sagan mellom bena, eller stå overskrevet over grenen som skal sages.

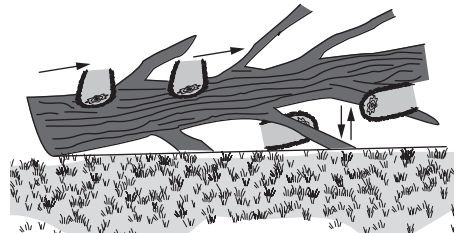

## Kubbing

**▲ ADVARSEL: Det anbefales at førstegangsbrukere øver seg på en sagkrakk først.**

Kutte et felt tre eller kubbe i lengder. Hvordan du skal kutte, avhenger av hvordan stokken er støttet opp. Bruk en sagkrakk når det er mulig, som vist under.

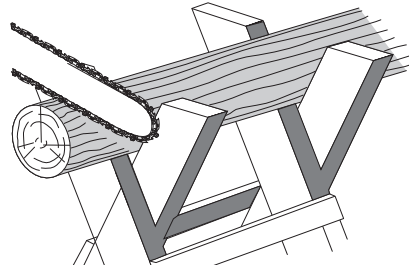

- Begynn med kuttingen først når sagkjedet beveger seg med full hastighet.

2. Plassér bunnpiggen **22** av motorsagen bak området av det første kuttet, som vist under.
3. Skru på motorsagen, roter så sagkjedet og sverdet ned i treet, ved å bruke tuppen som et hengsel.
4. Når motorsagen når en 45° vinkel, skal du rette opp motorsagen igjen og gjenta trinnene til du har kuttet helt gjennom.
5. Når treet støttes gjennom hele lengden, kan du kutte fra toppen (overkutt), men du skal unngå å kutte jord, da dette vil gjøre sagen sløv.

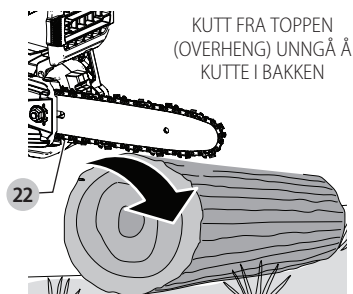

- Når den er støttet opp i en ende først, kutter du først 1/3 av diameteren fra undersiden (underkutt). Deretter gjør du det siste kuttet ved å underkutte for å møte det første kuttet, som vist under.

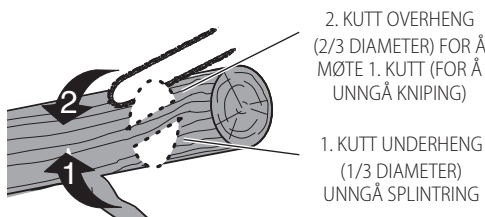

- Når den er støttet i begge ender. Kutt først 1/3 fra toppen og nedover. Deretter gjør du det siste kuttet ved å underkutte den nedre 2/3 for å møte det første kuttet, som vist under.

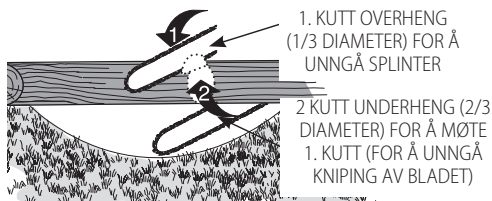

- Når du står i en skråning skal du alltid stå på oversiden av kubben. Når du kutter gjennom skal du, for å ha full kontroll, redusere kuttetrykket nær slutten av kuttet uten å løse grepet på motorsaghandtakene. Ikke la kjedet komme i kontakt med bakken. Etter å ha gjennomført kuttet, skal du vente til sagkjedet stopper før du beveger motorsagen. Du skal alltid stoppe motoren før du beveger deg fra kutt til kutt.

## VEDLIKEHOLD

Ditt elektriske verktøy er designet for å virke over en lang tidsperiode med et minimum av vedlikehold. Kontinuerlig tilfredsstillende drift avhenger av tilfredsstillende stell av verktøyet og regelmessig renhold.

**⚠ ADVARSEL: For å redusere risikoen for alvorlig personskade, slå av verktøyet og koble fra batteripakken før du foretar eventuelle justeringer eller fjerner/installerer tilleggsutstyr eller tilbehør.** En utilsiktet oppstart kan føre til personskader.

Laderen og batteripakken er vedlikeholdsfrie.

Se baksiden av denne manualen for kontaktinformasjon til servicesentre, eller besøk [www.2helpu.com](http://www.2helpu.com).

## Sagkjede og sverd

Etter noen timers bruk skal du fjerne kjedehjuldekslet, sverdet og kjedet og rengjøre grundig med en myk børste. Forsikre deg om at oljehullet på sverdet er fri for rusk. Når du skifter sløve kjeder med skarpe kjeder er det fornuftig å vippe kjedesverdet fra bunn til topp.

For best ytelse, la sliping og vedlikehold av sagkjeden utføres av et autorisert DEWALT servicesenter.

## Kjedehjul og kjedehjuldeksel (Fig. A, F, I)

**⚠ FORSIKTIG: Skarpt kjede. Bruk alltid vernehansker når du setter på eller tar av sagkjedet. Sagkjedet er skarpt og kan kutte deg selv om det ikke er i bevegelse.**

**⚠ ADVARSEL: Skarpt, bevegelig kjede. For å forhindre utilsiktet start, skal du forsikre deg om at batteriet er fjernet fra verktøyet før du utfører de følgende handlingene. Hvis du ikke gjør dette, kan det føre til alvorlig personskade.**

1. Plasser sagen på et flatt, solidt underlag.
2. Fjern kjedehjuldekslet **6**, som beskrevet i avsnittet **Installere sverdet og sagkjedet**.
3. Bruk vernehansker og bruk en ren, myk børste for å tørke bort alt sagstøv, pinner, vinranker eller annet rusk som kan ha samlet seg inne i kjedehjuldekslet **6** og rundt sagkjedet **5** eller kjedehjulet **18**.
4. Rotér kjedestrammeskruen **9** ved å bruke den flate skrutrekkerenden på skiftenøkkel **17**. Drei skruen mot klokken for å la sverdet **4** trekke seg tilbake og redusere strammingen på sagkjedet, så det kan tas av.
5. Bruk vernehansker, ta tak i sagkjedet og sverdet og løft dem vekk fra verktøyet.
6. Bruk vernehansker og bruk en ren, myk børste for å tørke bort alt sagstøv eller annet rusk som kan ha samlet seg inne i sverdet **4** og rundt sagkjedet **5**.
7. Installer kjedet, sverdet og kjedehjuldekslet **6** som beskrevet i avsnittene **Installere sverdet og sagkjedet**, **Erstatte sagkjedet** og juster kjedestrammingen skikkelig før bruk, som beskrevet i **Justere kjedestramming**-avsnittet.

## Sagkjedesliping (Fig. 0–Q)

**⚠ FORSIKTIG: Skarpt kjede. Bruk alltid vernehansker når du setter på eller tar av sagkjedet. Sagkjedet er skarpt og kan kutte deg selv om det ikke er i bevegelse.**

**⚠ ADVARSEL: Skarpt, bevegelig kjede. For å forhindre utilsiktet drift, skal du forsikre deg om at batteriet er fjernet fra verktøyet før du utfører de følgende handlingene. Hvis du ikke gjør dette, kan det føre til alvorlig personskade.**

**▲ ADVARSEL:** Ikke slipe kjedeførerne for mye, **24** da dette vil øke risikoen for tilbakeslag. Hvis kjedet **5** har blitt slipt mer enn fire ganger, erstatt det.

Hver gang kjedet **5** blir slipt, mister det noen av de lave tilbakeslagsegenskapene, og ekstra forsiktighet bør brukes. Det anbefales at kjedet ikke slipes mer enn fire ganger.

**MERK:** Sagtennene **25** vil bli sløve umiddelbart hvis de berører bakken/jord eller en spiker mens de kutter.

For å få best mulig ytelse fra stangsagen, er det viktig å holde sagtennene **25** på sagkjede skarpe. Følg disse tipsene for skikkelig sagkjedesliping:

1. For best resultat, bruk en 5/16" (4 mm) fil og en filholder eller filstyring for å slipe sagkjedet. Dette vil forsikre deg korrekt slipevinkel.
  2. Plasser filholderen flatt på topplaten **23** og dybdemåleren til kutteren **25**.
  3. Hold den korrekte topplaten **23** filvinkellinjen på 30 ° **26** på filstyringen parallellt med kjedet (fil ved 60 ° fra kjedet sett fra siden) som vist i fig. O.
  4. Slip eggene **25** på en side av kjedet **5** først. Fil fra innsiden av hver egg til utsiden. Snu sagen rundt og repeter prosessene (2, 3, 4) for eggene på den andre siden av kjedet.
- MERK:** BBruk en flat fil for å file toppen av tennene **27** (delen av leddet foran eggene) **25** slik at de ligger omtrent 0,635 mm (0,025") under tuppen av eggene som vist i Fig. P.
5. Hold alle lengdene på eggene like som vist i Fig. Q.
  6. Hvis skade har oppstått på kromoverflaten på topplatene **23** eller sideplatene **28**, skal du file til disse skadene er fjernet.

**▲ FORSIKTIG:** Etter filing vil kutteren være skarp. Vær ekstra forsiktig under denne prosessen.

## Smøring

Ditt elektriske verktøy trenger ikke ekstra smøring.

## Rengjøring

**▲ ADVARSEL:** Elektrisk støt og mekaniske fare. Koble det elektriske apparatet fra strømkilden før rengjøring.

**▲ ADVARSEL:** For å sikre trygg og effektiv bruk, hold alltid det elektriske apparatet og ventilasjonssporene rene.

**▲ ADVARSEL:** Bruk aldri løsemidler eller sterke kjemikalier for å rengjøre ikke-metalliske deler av verktøyet. Slike kjemikalier kan svekke materialene i disse delene. Bruk en klut kun fuktet med vann og mild såpe. Aldri la noen væske trenge inn i verktøyet; aldri dypp noen del av verktøyet i en væske.

Ventilasjonssporene kan rengjøres med en tørr, myk ikke-metallisk børste og/eller en passende støvsuger. Ikke bruk vann eller vaskemidler. Bruk godkjent øyevern og en godkjent støvmaske.

## Tilleggsutstyr

**▲ ADVARSEL:** Siden annet tilbehør enn det som tilbys fra DeWALT kan være farlig, ettersom dette ikke er testet sammen med dette verktøyet. For å redusere risikoen for alvorlig personskade, bruk kun DeWALT-anbefalt tilbehør bør brukes sammen med dette produktet.

Ta kontakt med din forhandler for ytterligere informasjon om egnet ekstrautstyr.

## Beskyttelse av miljøet



Produkter/batterier er resirkulerbare, men hvis de er merket med en overkrysset søppelkasse, må de ikke kastes sammen med vanlig husholdningsavfall. Kjør batteriene helt ned og skill dem fra produktet, og skill eventuelle lyskilder fra produktet hvis mulig. Det er brukerens ansvar å slette personopplysninger fra produktet. Ta deretter avfallet til et offentlig avfallsinnsamlings-senter eller en deltakende forhandler som ofte vil akseptere det gratis. Emballasje bør kastes i henhold til den merkede materialkoden. Bruks- og sikkerhetsanvisninger skal først kastes når produktene de omhandler ikke lenger er i bruk. Vennligst sjekk med din lokale kommune for veiledning om avfallshåndtering. For mer informasjon, besøk [www.2helpU.com](http://www.2helpU.com) og skann QR-koden ovenfor.



## DCMCS565 FEILSØKING

<b>Problem</b>	<b>Løsning</b>
Enheden starter ikke.	<ul style="list-style-type: none"> <li>• Kontroller innsettingen av batteriet.</li> <li>• Kontroller kravene til ladning av batteriet.</li> <li>• Kontroller at låsen er trykket helt inn før du bruker hovedavtrekkeren.</li> <li>• Sjekk at kjedebremsen er utkoblet.</li> </ul>
Enheden stopper under bruk.	<ul style="list-style-type: none"> <li>• Lade batteriet.</li> <li>• Enheden må tvinges. Start igjen og bruk mindre kraft.</li> </ul>
Batteriet lader ikke.	<ul style="list-style-type: none"> <li>• Sett batteriet i laderen til det røde ladelyset lyser. Lad i opp til 8 timer dersom batteriet er helt utladet.</li> <li>• Sett laderen i en stikkontakt som virker.</li> <li>• Kontroller strømmen i kontakten ved å plugge inn et annet apparat.</li> <li>• Kontroller om stikkontakten er koblet til en lysbryter som slår av strømmen når du slår av lyset.</li> <li>• Flytt laderen og batteriet til et sted med lufttemperatur over 4,5 °C eller under 40,5 °C.</li> </ul>
Sverd / kjede overopphetet.	<ul style="list-style-type: none"> <li>• Se avsnittet <b>Justere kjedestramming</b>.</li> <li>• Se <b>Oljing av sagkjede og sverd</b> section.</li> </ul>
Kjedet er løst.	<ul style="list-style-type: none"> <li>• Se avsnittet <b>Justere kjedestramming</b>.</li> </ul>
Dårlig kuttekvallitet.	<ul style="list-style-type: none"> <li>• Se avsnittet <b>Justere kjedestramming</b>. <b>MERK:</b> For stor stramming leder til overdreven slitasje og redusert levetid for sverd og kjede. Smør før hvert kutt. Se avsnittet <b>Skifte av sagkjedet</b>.</li> <li>• Kjedekutterne kan være sløve. Se <b>Sliping av sagkjede</b>.</li> </ul>
Enheden går, men kutter ikke.	<ul style="list-style-type: none"> <li>• Kjedet kan ha blitt installert baklengs. Se avsnittene om installering og fjerning av kjedet.</li> <li>• Kjedekutterne kan være sløve. Se <b>Sliping av sagkjede</b>.</li> </ul>
Enheden oljes ikke.	<ul style="list-style-type: none"> <li>• Fyll opp oljetanken.</li> <li>• Rengjør sverdet, kjedehjulet og tannhjulsdekslet. Se avsnittet <b>Vedlikehold</b>.</li> </ul>

# MOTOSSERRA DE 18 V

## DCMCS565

**ATENÇÃO:** leia todos os avisos de segurança, instruções, ilustrações e especificações neste manual, incluindo as secções relativas a baterias e carregadores fornecidas num manual original da ferramenta ou no manual separado de baterias e carregadores. Os manuais podem ser obtidos através do serviço de apoio ao cliente (consulte a última página neste manual).

### Dados técnicos

DCMCS565		
Tensão	V <sub>cc</sub>	18
Tipo		1
Tipo de bateria		lões de lítio
Comprimento da lâmina-guia	cm	30
Velocidade máxima da corrente (sem carga)	m/s	7,3
Comprimento máximo de corte	cm	26
Capacidade do óleo	ml	215
Peso (sem a corrente de serra, a lâmina-guia, a tampa da lâmina-guia, óleo e a bateria)	kg	2,7

Valores de ruído e vibração (valores totais de vibração) de acordo com a EN62841-4-1.

L <sub>PA</sub> (nível de emissão de pressão sonora)	dB(A)	86
K (variabilidade do nível de pressão sonora de emissão)	dB(A)	3,0
L <sub>WA</sub> (nível de potência sonora)	dB(A)	95
K (variabilidade do nível sonoro indicado)	dB(A)	4,9
Valor de vibração das emissões a <sub>h</sub> =	m/s <sup>2</sup>	4,0
K de variabilidade =	m/s <sup>2</sup>	1,5

O nível de emissão de vibração e/ou ruído indicado nesta ficha de informações foi medido em conformidade com um teste normalizado estabelecido pela norma EN62841 e podem ser utilizados para comparar. Por conseguinte, este nível pode ser utilizado para uma avaliação preliminar da exposição às vibrações.

**ATENÇÃO:** o nível de emissão de vibração e/ou ruído declarado diz respeito às principais aplicações da ferramenta. No entanto, se a ferramenta for utilizada para outras aplicações ou com outros acessórios ou se a manutenção for insuficiente, o nível de emissão de vibração e/ou ruído pode ser diferente. Isto pode aumentar significativamente o nível de exposição às vibrações ao longo do período total de trabalho.

A estimativa do nível de vibração e/ou ruído deve ter também em conta o número de vezes que a ferramenta é desligada ou está em funcionamento, mas sem executar tarefas. Isto pode reduzir significativamente o nível de exposição ao longo do período total de trabalho.

Identifique as medidas de segurança adicionais para proteger o utilizador dos efeitos da vibração e/ou ruído, tais como: manutenção da ferramenta e dos acessórios, manter as mãos quentes (relacionado com a vibração), e organização dos padrões de trabalho.

### Declaração de conformidade CE Directiva “Máquinas”



#### Motosserra de 18 V DCMCS565

DeWALT declara que os produtos descritos em **Dados técnicos** estão em conformidade com:

2006/42/CE, EN62841-1:2015+A11:2022, EN62841-4-1:2020.

2000/14/CE, motosserra (categoria Anexo I, ponto 6), Anexo V

L<sub>WA</sub> (nível de potência sonora medida) 95 dB(A)

L<sub>WA</sub> (potência sonora garantida) 100 dB(A)

Estes produtos estão também em conformidade com as directivas 2014/30/UE e 2011/65/UE. Para obter mais informações, contacte a DeWALT através da seguinte morada ou consulte o verso do manual.

O abaixo assinado é responsável pela compilação do ficheiro técnico e faz esta declaração em nome da DeWALT.

Markus Rompel  
Vice-Presidente de Engenharia da PTE-Europe  
DeWALT, Richard-Klinger-Straße 11,  
65510, Idstein, Alemanha  
20.10.2024

**ATENÇÃO:** para reduzir o risco de ferimentos, leia o manual de instruções.

### Definições: directrizes de Segurança

As definições abaixo apresentadas descrevem o grau de gravidade correspondente a cada palavra de advertência. Leia cuidadosamente o manual e preste atenção a estes símbolos.

**PERIGO:** indica uma situação iminentemente perigosa que, se não for evitada, **irá** resultar em **morte ou lesões graves**.

**ATENÇÃO:** indica uma situação potencialmente perigosa que, se não for evitada, **poderá** resultar em **morte ou lesões graves**.

**CUIDADO:** indica uma situação potencialmente perigosa que, se não for evitada, **poderá** resultar em **lesões ligeiras ou moderadas**.

**AVISO:** indica uma prática (não relacionada com ferimentos) que, se não for evitada, poderá resultar em danos materiais.

▲ Indica risco de choque eléctrico.

▲ Indica risco de incêndio.

### AVISOS DE SEGURANÇA GERAIS RELATIVOS A FERRAMENTAS ELÉCTRICAS

**ATENÇÃO:** leia todos os avisos de segurança, instruções, ilustrações e especificações fornecidas com esta ferramenta eléctrica. O não cumprimento de todas as instruções indicadas

abaixo pode resultar em choque eléctrico, incêndio e/ou lesões graves.

## **GUARDE TODOS OS AVISOS E INSTRUÇÕES PARA CONSULTA POSTERIOR**

Em todos os avisos que se seguem, o termo “ferramenta eléctrica” refere-se à sua ferramenta alimentada pela rede eléctrica (com fios) ou por uma bateria (sem fios).

### **1) Segurança da Área de Trabalho**

a) **Mantenha a área de trabalho limpa e bem iluminada.** As áreas desorganizadas ou escuras são propensas a acidentes.

b) **Não utilize as ferramentas eléctricas em ambientes explosivos, como, por exemplo, na presença de líquidos, gases ou poeiras inflamáveis.** As ferramentas eléctricas criam faíscas que poderão inflamar estas poeiras ou vapores.

c) **Mantenha as crianças e outras pessoas afastadas quando utilizar uma ferramenta eléctrica.** As distrações podem levar à perda do controlo da ferramenta.

### **2) Segurança Eléctrica**

a) **As fichas das ferramentas eléctricas têm de ser compatíveis com a tomada de electricidade. Nunca modifique a ficha de forma alguma. Não utilize fichas adaptadoras com ferramentas eléctricas ligadas à terra.** As fichas não modificadas e as tomadas compatíveis reduzem o risco de choque eléctrico.

b) **Evite o contacto corporal com superfícies e equipamentos ligados à terra, como, por exemplo, tubagens, radiadores, fogões e frigoríficos.** Se o seu corpo estiver “ligado” à terra, o risco de choque eléctrico é maior.

c) **Não exponha as ferramentas eléctricas à chuva ou a condições de humidade.** A entrada de água numa ferramenta eléctrica aumenta o risco de choque eléctrico.

d) **Não aplique força excessiva sobre o cabo. Nunca o utilize para transportar, puxar ou desligar a ferramenta eléctrica. Mantenha o cabo afastado de fontes de calor, substâncias oleosas, extremidades aguçadas ou peças móveis.** Os cabos danificados ou emaranhados aumentam o risco de choque eléctrico.

e) **Ao utilizar uma ferramenta eléctrica no exterior, use uma extensão adequada para utilização ao ar livre.** A utilização de um cabo adequado para uso ao ar livre reduz o risco de choque eléctrico.

f) **Se não for possível evitar trabalhar com uma ferramenta eléctrica num local húmido, utilize uma fonte de alimentação protegida por um dispositivo de corrente residual (DCR).** A utilização de um DCR reduz o risco de choque eléctrico.

### **3) Segurança Pessoal**

a) **Mantenha-se alerta, preste atenção ao que está a fazer e faça uso de bom senso ao utilizar uma ferramenta eléctrica. Não utilize uma ferramenta eléctrica quando estiver cansado ou sob o efeito de drogas, álcool ou medicamentos.** Um momento de distração durante a utilização de ferramentas eléctricas poderá resultar em ferimentos graves.

b) **Use equipamento de protecção pessoal. Use sempre uma protecção ocular.** O equipamento de protecção, como, por exemplo, uma máscara contra o pó, sapatos de segurança antiderrapantes, um capacete de segurança ou uma protecção auditiva, usado nas condições apropriadas, reduz o risco de ferimentos.

c) **Evite accionamentos acidentais. Certifique-se de que o interruptor da ferramenta está na posição de desligado antes de a ligar à tomada de electricidade e/ou inserir a bateria, ou antes de pegar ou transportar a ferramenta.** Se mantiver o dedo sobre o interruptor ao transportar ferramentas eléctricas ou se as ligar à fonte de alimentação com o interruptor ligado, poderá originar acidentes.

d) **Retire qualquer chave de ajuste ou chave de porcas antes de ligar a ferramenta eléctrica.** Uma chave de porcas ou chave de ajuste deixada numa peça móvel da ferramenta poderá resultar em ferimentos.

e) **Não se estique demasiado ao trabalhar com a ferramenta. Mantenha sempre os pés bem apoiados e um equilíbrio apropriado.** Desta forma, será mais fácil controlar a ferramenta eléctrica em situações inesperadas.

f) **Use vestuário apropriado. Não use roupa larga nem jóias. Mantenha o cabelo e a roupa afastados das peças móveis.** As roupas largas, as jóias ou o cabelo comprido podem ficar presos nestas peças.

g) **Se forem fornecidos acessórios para a ligação de equipamentos de extracção e recolha de partículas, certifique-se de que estes são ligados e utilizados correctamente.** A utilização de dispositivos de extracção de partículas pode reduzir os riscos relacionados com as mesmas.

h) **Não permita que a familiaridade resultante da utilização frequente de ferramentas lhe permita ser complacente e ignorar os princípios de segurança da ferramenta.** Uma acção descuidada pode causar ferimentos graves numa fracção de segundo.

### **4) Utilização e Manutenção de Ferramentas Eléctricas**

a) **Não utilize a ferramenta eléctrica de forma forçada. Utilize a ferramenta eléctrica correcta para o seu trabalho.** A ferramenta eléctrica adequada irá efectuar o trabalho de um modo mais eficiente e seguro se for utilizada de acordo com a capacidade para a qual foi concebida.

b) **Não utilize a ferramenta eléctrica se o respectivo interruptor não a ligar e desligar.** Qualquer ferramenta eléctrica que não possa ser controlada através do interruptor de alimentação é perigosa e tem de ser reparada.

c) **Retire a ficha da fonte de alimentação e/ou retire a bateria, caso seja possível, da ferramenta eléctrica antes de efectuar quaisquer ajustes, substituir acessórios ou guardar ferramentas eléctricas.** Estas medidas de segurança preventivas reduzem o risco de ligar a ferramenta eléctrica acidentalmente.

d) **Guarde as ferramentas eléctricas que não estiverem a ser utilizadas fora do alcance de crianças e não permita que sejam utilizadas por pessoas não familiarizadas com as mesmas ou com estas instruções.** As ferramentas eléctricas são perigosas nas mãos de pessoas que não possuam as qualificações necessárias para as manusear.

e) **Faça a devida manutenção das ferramentas eléctricas. Verifique se as peças móveis da ferramenta eléctrica estão alinhadas e não emperram, bem como se existem peças partidas ou danificadas ou quaisquer outras condições que possam afectar o funcionamento da mesma. Se a ferramenta eléctrica estiver danificada, esta não deve ser utilizada até que seja reparada.** Muitos acidentes têm como principal causa ferramentas eléctricas com uma manutenção insuficiente.

f) **Mantenha as ferramentas de corte sempre afiadas e limpas.** As ferramentas de corte sujeitas a uma manutenção

adequada, com arestas de corte afiadas, emperram com menos frequência e controlam-se com maior facilidade.

g) **Utilize a ferramenta eléctrica, os acessórios, as brocas, etc., de acordo com estas instruções, tendo em conta as condições de trabalho e a tarefa a ser efectuada.** A utilização da ferramenta eléctrica para fins diferentes dos previstos poderá resultar em situações perigosas.

h) **Mantenha as pegas e as superfícies de fixação secas, limpos e sem óleo ou massa lubrificante.** Pegas e superfícies de fixação molhadas não permitem o funcionamento e o controlo seguros em situações inesperadas.

## 5) Utilização e Manutenção de Ferramentas com Bateria

a) **Utilize apenas o carregador especificado pelo fabricante do equipamento.** Um carregador apropriado para um tipo de bateria poderá criar um risco de incêndio se for utilizado para carregar outras baterias.

b) **Utilize as ferramentas eléctricas apenas com as baterias especificamente indicadas para as mesmas.** A utilização de quaisquer outras baterias poderá criar um risco de ferimentos e incêndio.

c) **Quando a bateria não estiver a ser utilizada, mantenha-a afastada de outros objectos de metal, como, por exemplo, cliques, moedas, chaves, pregos, parafusos ou outros pequenos objectos metálicos que possam estabelecer uma ligação entre os contactos.** Um curto-circuito entre os contactos da bateria poderá causar queimaduras ou um incêndio.

d) **Uma utilização abusiva da ferramenta pode resultar na fuga do líquido da bateria; evite o contacto com este líquido. No caso de um contacto accidental, passe imediatamente a zona afectada por água. Se o líquido entrar em contacto com os olhos, procure também assistência médica.** O líquido derramado da bateria pode provocar irritação ou queimaduras.

e) **Não utilize uma bateria ou ferramenta que esteja danificada ou modificada.** As baterias danificadas ou modificadas podem dar origem a um comportamento imprevisível e resultar em incêndio, explosão ou ferimentos.

f) **Não exponha a bateria ou a ferramenta a fogo ou temperatura excessiva.** A exposição a fogo ou temperatura superior a 130 °C pode causar uma explosão.

g) **Siga todas as instruções de carregamento. Não carregue a bateria ou a ferramenta fora da gama especificada nas instruções.** O carregamento indevido ou a temperaturas fora da gama especificada podem causar danos na bateria e aumentar o risco de incêndio.

## 6) Assistência

a) **A sua ferramenta eléctrica só deve ser reparada por um técnico qualificado e só devem ser utilizadas peças sobresselentes originais.** Desta forma, é garantida a segurança da ferramenta eléctrica.

b) **Nunca repare baterias danificadas.** A reparação de baterias danificadas só deve ser efectuada pelo fabricante ou por fornecedores de serviços autorizados.

## Avisos de segurança gerais relativos a motosserras

a) **Mantenha todas as partes do corpo afastadas da corrente da serra quando a motosserra estiver em funcionamento.** Antes de ligar a motosserra, certifique-se de que a corrente da serra não está em contacto com nada.

Um momento de falta de atenção durante a utilização de uma motosserra poderá fazer com que o seu vestuário ou corpo fique preso na ferramenta.

b) **Segure sempre a motosserra com a mão direita na pega traseira e a mão esquerda na pega dianteira.** Segurar a motosserra com uma disposição invertida das mãos aumenta o risco de lesões e tal nunca deverá ser efectuada.

c) **Segure a ferramenta eléctrica só pelas áreas isoladas, porque a corrente da serra pode entrar em contacto com a cablagem escondida.** As correntes da serra em contacto com um cabo sob tensão podem fazer com que as peças metálicas expostas da motosserra fiquem energizadas e provoquem um choque eléctrico ao operador.

d) **Use protecção ocular. É recomendada a utilização de equipamento de protecção adicional para os ouvidos, cabeça, mãos, pernas e pés.** Um equipamento de protecção adequado reduzirá os ferimentos causados por resíduos projectados ou pelo contacto accidental com a corrente da serra.

e) **Não utilize a motosserra quando estiver em cima de uma árvore, numa escada, em cima de um telhado ou em qualquer outra superfície instável.** A utilização de uma corrente de serra pode causar ferimentos graves.

f) **Mantenha-se sempre bem posicionado e utilize a motosserra apenas quando se encontrar numa superfície fixa, segura e nivelada.** As superfícies escorregadias ou instáveis, podem causar perda de equilíbrio ou do controlo da motosserra.

g) **Quando estiver a cortar uma peneira sob tensão, esteja atento à recuperação elástica.** Quando a tensão das fibras de madeira for libertada, a peneira sob tensão pode atingir o utilizador e/ou provocar o descontrolo da motosserra.

h) **Tenha especial cuidado quando cortar galhos e árvores jovens.** O material fino e delgado pode tocar na corrente da serra e saltar na sua direcção ou fazer com que se desequilibre.

i) **Transporte a motosserra pela pega dianteira com a motosserra desligada e afastada do seu corpo.** Quando transportar ou armazenar a motosserra, coloque sempre a tampa da lâmina-guia. Um manuseamento adequado da motosserra reduz a probabilidade de um contacto accidental com a corrente da serra em movimento.

j) **Siga as instruções relativas à lubrificação, tensão da corrente e substituição da lâmina e da corrente.** Uma correia incorrectamente tensionada ou lubrificada poderá partir ou aumentar a probabilidade de ricochete.

k) **Corte apenas madeira. Não utilize a motosserra para fins que não sejam aqueles para os quais foram concebidos.** Por exemplo: não utilize a motosserra para cortar metal, plástico, alvenaria ou materiais de construção que não sejam madeira. A utilização da motosserra para outros fins que não os previstos poderá resultar em situações de perigo.

l) **Só deve cortar uma árvore depois de compreender os riscos e como evitá-los.** Quando cortar uma árvore, podem ocorrer ferimentos graves no operador ou em pessoas que estejam por perto.

m) **Siga todas as instruções quando retirar material encravado, armazenar ou assistência da motosserra. O interruptor deve ser desligado e a bateria removida.** A utilização inesperada da motosserra quando retirar material encravado ou proceder à assistência pode resultar em ferimentos graves.

## Causas e prevenção por parte do utilizador do efeito de ricochete:

Pode ocorrer ricochete se a frente ou a ponta da lâmina-guia tocar num objecto ou se um pedaço de madeira se fechar e emperrar a corrente da serra no corte.

O contacto com a ponta poderá, em alguns casos, causar uma súbita reacção inversa, empurrando a barra-guia para cima e para trás em direcção ao utilizador.

Prender a corrente da serra ao longo da parte superior da barra-guia pode empurrá-la rapidamente para trás na direcção ao utilizador.

*Qualquer uma destas reacções pode fazer com que perca o controlo da serra de podar, o que pode causar ferimentos graves. Não dependa exclusivamente dos dispositivos de segurança integrados na sua serra de podar. Como utilizador de uma motosserra, deverá efectuar diversas medidas para manter os trabalhos de corte isentos de acidentes ou lesões.*

O efeito de ricochete é o resultado de uma utilização abusiva da motosserra e/ou de condições ou procedimentos de utilização incorrectos e pode ser evitado tomando as precauções indicadas abaixo:

a) **Segure a motosserra com firmeza, com os polegares e os outros dedos a rodear as pegas da motosserra, com ambas as mãos na serra e posicione o corpo e o braço para que consiga resistir a forças de ricochete.** Se forem tomadas medidas de precaução adequadas, as forças de ricochete podem ser controladas pelo utilizador. Não largue a motosserra.

b) **Mantenha sempre o equilíbrio e não corte a uma altura superior à do seu ombro.** Isto ajuda a impedir um contacto involuntário da ponta e permite um melhor controlo da motosserra em situações inesperadas.

c) Utilize apenas as barras-guia e correntes de serra sobresselentes especificadas pelo fabricante. Lâminas-guia e correntes de serra sobresselentes incorrectas poderão originar a quebra da corrente e/ou ricochete.

d) **Respeite as instruções de afiação e manutenção do fabricante para a corrente da serra.** Diminuir a altura do indicador de profundidade pode originar um ricochete maior.

### **Devem ser respeitadas as seguintes precauções para minimizar o ricochete:**

1. **Agarre a serra de podar com firmeza. Segure firmemente na motosserra com ambas as mãos quando o motor estiver ligado. Segure com firmeza a pega com os polegares e os outros dedos à volta das pegas da motosserra.** A motosserra puxa para a frente quando fizer cortes a partir da extremidade inferior da lâmina-guia e empurra para trás quando fizer cortes ao longo da extremidade superior da lâmina-guia.

2. **Mantenha sempre o equilíbrio.**

3. **Mantenha sempre os pés bem apoiados e um equilíbrio adequado.**

4. **Não permita que a ponta da barra de guia toque em troncos, ramos, no chão ou em qualquer obstrução.**

5. **Não corte a uma altura superior à do seu ombro.**

6. **Utilize dispositivos como a corrente de ricochete reduzida e as barras de guia de ricochete que diminuem os riscos associados ao ricochete.**

7. **Utilize apenas as barras de guia e as correntes sobresselentes especificadas pelo fabricante ou equivalente.**

8. **Nunca deixe a corrente em movimento entrar em contacto com qualquer objecto na ponta da barra de guia.**

9. **Mantenha a área de trabalho sem obstruções, como outras árvores, ramos, rochas, vedações, cotos, etc.** Elimine ou evite quaisquer obstruções nas quais a serra de podar pode bater enquanto estiver a fazer cortes através de um tronco ou ramo específico.

10. **Mantenha a serra de podar afiada e com a tensão adequada. Uma corrente solta ou embotada pode aumentar a probabilidade de ricochete.** Verifique a tensão em intervalos regulares com o motor parado e a ferramenta desligada, mas nunca o faça com o motor em funcionamento.

11. **Comece e execute o corte apenas quando tiver a corrente a deslocar-se à velocidade máxima.** Se a corrente estiver a deslocar-se a uma velocidade mais lenta, há uma maior probabilidade de ricochete.

12. **Corte um tronco de cada vez.**

13. **Tenha muito cuidado quando retomar um corte anterior.** Coloque hastas na madeira e deixe que a correia atinja a velocidade máxima antes de continuar o corte.

14. **Não faça cortes em profundidade ou de perfuração.**

15. **Preste atenção ao movimento dos troncos ou a outras forças que possam impedir um corte, bloqueio ou queda para cima da serra de podar.**

16. **Apenas se recomenda a combinação de lâminas-guia e correntes de serra que podem ser utilizadas e que mantêm a conformidade com as normas relacionadas.**

17. **Utilize apenas os lubrificantes recomendados.**

### **Dispositivos de segurança contra ricochete**

**▲ ATENÇÃO:** Os seguintes dispositivos estão incluídos na serra de podar para ajudar a reduzir o risco de ricochete. Porém, esses dispositivos não eliminam por completo esta reacção perigosa. Como utilizador da motosserra, não deve confiar apenas nos dispositivos de segurança. Deve seguir todas as precauções de segurança, instruções e manutenção indicadas neste manual para evitar o ricochete e outras forças que possam dar origem a ferimentos graves.

- A barra de guia, que permite reduzir o ricochete, foi concebida com uma ponta com um raio pequeno, que diminui o tamanho da zona de perigo de ricochete na ponta da barra de guia. Está comprovado que uma lâmina-guia contra ricochete reduz consideravelmente o grau e a gravidade do ricochete quando é testada de acordo com os requisitos de segurança para motosserras eléctricas.

- A corrente de ricochete reduzido, concebida com um indicador de profundidade contornado e uma ligação da protecção de mão que desvia a força de ricochete e permite a entrada da madeira na lâmina. Uma corrente de ricochete reduzido é uma corrente que respeita os requisitos de desempenho do ricochete de acordo com a ANSI B175.1–2012.

- Não utilize a motosserra quando estiver em cima de uma árvore, numa escada, num escadote ou em qualquer outra superfície instável.

- Segure a ferramenta apenas pelas superfícies isoladas específicas para o efeito ao efectuar uma operação em que a ferramenta de corte possa entrar em contacto com fios ocultos. O contacto com um fio sob tensão irá fazer também com que as partes metálicas expostas da ferramenta fiquem com corrente e provoquem um choque eléctrico no utilizador.

- Não tente efectuar operações que estejam para além da sua capacidade ou experiência. Leia com atenção e compreenda por completo todas as instruções indicadas neste manual.

- Antes de ligar a motosserra, certifique-se de que a corrente da serra não está em contacto com outros objectos.

- Não utilize uma motosserra com uma mão! Se utilizar a serra de podar com uma mão, podem ocorrer ferimentos graves no operador, nos ajudantes ou em pessoas que estejam por perto. As motosserras foram concebidas apenas para utilização com duas mãos.

- Mantenha as pegas secas, limpas e sem óleo ou massa lubrificante.



- Não permita a acumulação de sujidade, resíduos ou serradura no interior do motor ou nas aberturas de ar exteriores.
- Desligue a motosserra antes de antes de colocá-la no chão.
- Não corte vinhas e/ou vegetação rasteira.
- Tenha especial cuidado quando cortar arbustos de pequenas dimensões e árvores jovens, uma vez que o material fino e delgado pode tocar na correia da serra e saltar na sua direcção ou fazer com que se desequilibre.

## Nomes e termos da motosserra

- **Corte transversal do tronco** - O processo de corte transversal de uma árvore abatida ou de um tronco em pedaços.
- **Travão do motor (caso esteja equipado)** - Um dispositivo utilizado para parar a corrente da serra quando o gatilho é libertado.
- **Cabeça motorizada da motosserra** - Uma motosserra sem a corrente da serra e a lâmina-guia.
- **Roda dentada ou roda** - A parte dentada que acciona a corrente da serra.
- **Abate de árvores** - O processo de corte de uma árvore.
- **Traço de abate** - O corte final de uma operação de abate de árvores feito do lado oposto da árvore a partir do corte de entalhe.
- **Pega dianteira** - A pega de apoio localizada na ou na direcção da parte da frente da motosserra.
- **Guarda-mão dianteiro** - Uma barreira estrutural entre a pega dianteira de uma motosserra e a lâmina-guia, normalmente localizada perto da posição da mão na pega dianteira.
- **Lâmina-guia** - Uma estrutura com calhas que suporta e guia a corrente da serra.
- **Bainha da lâmina-guia** - caixa instalada sobre a lâmina-guia que impede o contacto dos dentes quando a serra não estiver a ser utilizada.
- **Recuo** - o movimento de recuo ascendente ou ascendente, ou ambos, da lâmina-guia ocorre quando a corrente da serra perto do bocal da parte superior da lâmina-guia entra em contacto com objectos como, por exemplo, troncos ou ramos, ou quando a madeira fecha e bloqueia a corrente da serra durante o corte.
- **Recuo, bloqueio** - O recuo rápido da serra, que pode ocorrer quando a madeira fecha e bloqueia a corrente da serra em movimento no corte, ao longo da parte superior da lâmina-guia.
- **Recuo, rotativo** - O movimento ascendente e de recuo rápido da serra, que pode ocorrer quando a corrente da serra em movimento perto da parte superior da ponta da lâmina-guia entra em contacto com um objecto, como, por exemplo, um tronco ou um ramo.
- **Corte de pernas** - Remover os ramos de uma árvore caída.
- **Corrente de recuo reduzido** - Uma corrente em conformidade com os requisitos de desempenho de recuo ANSI B175.1-2012 (quando é testada numa amostra representativa das motosserras.)
- **Posição normal de corte** - As posições empregues para efectuar as operações de abate e corte.
- **Corte inferior em entalhes** - Um corte de entalhe numa árvore que orienta a queda da árvore.
- **Pega traseira** - A pega de apoio localizada na ou na direcção da parte de trás da serra.
- **Lâmina-guia contra recuo reduzido** - uma lâmina-guia que reduz consideravelmente e de maneira comprovada o recuo.
- **Corrente de serra de substituição** - uma corrente em conformidade com os requisitos de desempenho de recuo da B175.1-2012 quando é testada com motosserras específicas. Pode

não estar em conformidade com os requisitos de desempenho ANSI de outras serras.

- **Corrente da serra** - uma corrente com dentes de corte, que corta a madeira e accionada pelo motor e é suportada pela lâmina-guia.
- **Protecção com reentrâncias** - As reentrâncias utilizadas durante o corte ou abate para rodar a serra e manter a posição durante a serragem.
- **Interruptor** - Um dispositivo que, quando é accionado, liga ou interrompe um circuito de potência eléctrica ao motor da motosserra.
- **Ligação do interruptor** - O mecanismo que transmite movimento de um gatilho para o interruptor.
- **Sistema de bloqueio do gatilho**: um batente móvel que impede o funcionamento accidental do gatilho até ser accionado manualmente.

## Riscos residuais

Apesar da aplicação dos regulamentos de segurança relevantes e da implementação de dispositivos de segurança, alguns riscos residuais não podem ser evitados. Estes riscos são os seguintes:

- danos auditivos.
- Risco de ferimentos causados pela projecção de partículas.
- Risco de queimaduras porque os acessórios estão quentes durante a utilização.
- Risco de ferimentos devido a utilização prolongada.

## Tipo de bateria

Podem ser utilizadas as seguintes baterias:

Bateria	(kg)	Bateria	(kg)
DCB546	1,08	DCB184/B/G	0,62
DCB547/G	1,46	DCB185	0,35
DCB548	1,46	DCB187	0,54
DCB181	0,35	DCB189	0,54
DCB182	0,61	DCBP518/G	0,75
DCB183/B/G	0,40		

Consulte o manual da bateria/carregador para obter mais informações.

## Símbolos na ferramenta

A ferramenta apresenta os seguintes símbolos:



Leia o manual de instruções antes de utilizar este equipamento.



Use protecção adequada para os olhos, ouvidos e cabeça.



Não deixe a ferramenta à chuva.



Utilize luvas de protecção.



Use calçado de protecção.



A direcção de rotação da corrente da serra.



Tenha cuidado com o ricochete da motosserra e evite o contacto da ponta da lâmina-guia com qualquer objecto.



Desligue a ferramenta. Antes de ser realizada qualquer operação de manutenção na ferramenta, retire a bateria da ferramenta.



Potência sonora garantida pela directiva 2000/14/CE.



Não toque com nenhum objecto na ponta da lâmina-guia.



Utilize sempre as duas mãos quando controlar a motosserra.



Bloqueie e desbloqueie o travão da corrente.

## Posição do código de data (Fig. L)

O código da data de produção **28** consiste num ano de 4 dígitos, seguido de uma semana de 2 dígitos e é alargado por um código de fábrica de 2 dígitos.

## Descrição (Fig. A)

**⚠ ATENÇÃO:** Nunca modifique a ferramenta eléctrica ou os respectivos componentes. Podem ocorrer danos ou ferimentos.

- 1 Gatilho de ligar/desligar
- 2 Patilha de desbloqueio
- 3 Travão da corrente/guarda-mão dianteiro
- 4 Lâmina-guia
- 5 Corrente da serra
- 6 Cobertura da roda dentada
- 7 Bateria\*
- 8 Contra-porca da lâmina-guia
- 9 Parafuso de tensão da corrente
- 10 Indicador do nível do óleo
- 11 Bainha da lâmina-guia
- 12 Pega traseira
- 13 Pega dianteira
- 14 Compartimento da bateria
- 15 Patilha de libertação da bateria
- 16 Tampão do óleo
- 17 Chave

\*Incluído em algumas embalagens.

**NOTA:** Verifique se existem danos nas peças ou acessórios que possam ter ocorrido durante o transporte.

## Utilização prevista

A motosserra DCMCS565 foi concebida para cortar ramos ou troncos com um máximo de 25 cm de diâmetro.

**NÃO** utilize as ferramentas em locais húmidos ou na presença de líquidos ou gases inflamáveis.

Estas motosserras são ferramentas eléctricas profissionais.

**NÃO** permita que crianças entrem em contacto com a ferramenta. É necessária supervisão se estas ferramentas forem manuseadas por utilizadores inexperientes.

• **Crianças e pessoas inválidas.** Este equipamento não é concebido para ser utilizado por crianças ou pessoas inválidas sem supervisão.

• Este equipamento não é concebido para ser utilizado por pessoas (incluindo crianças) que sofram de capacidades físicas, sensoriais ou mentais reduzidas, falta de experiência ou conhecimentos, a menos que estejam acompanhados de uma pessoa que se responsabilize pela sua segurança. As crianças nunca devem ficar sozinhas perto deste equipamento.

• Não armazene ou utilize a ferramenta e a bateria em locais onde a temperatura possa ser inferior a 4 °C (como barracões ao ar livre ou construções de metal durante o Verão) ou se atingir ou exceder 40 °C (como barracões ao ar livre ou construções de metal durante o Verão).

## MONTAGEM E AJUSTES

**⚠ ATENÇÃO:** para reduzir o risco de ferimentos graves, desligue a unidade e retire a bateria antes de efectuar quaisquer ajustes ou retirar/instalar dispositivos adicionais ou acessórios. Um arranque acidental pode causar ferimentos.

**⚠ ATENÇÃO:** utilize apenas baterias e carregadores da DeWALT.

## Inserir e retirar a bateria da ferramenta (Fig. B, C)

**NOTA:** verifique se a bateria **7** está totalmente carregada.

### Instalar a bateria na ferramenta

1. Alinhe a bateria **7** com as calhas no interior da ferramenta (Fig. B, C).
2. Deslize-a para dentro da ferramenta até a bateria encaixar com firmeza e ouvir um som de encaixe no respectivo local.

### Retirar a bateria da ferramenta

1. Pressione a patilha de libertação da bateria **15** e puxe com firmeza a bateria para fora da ferramenta.
2. Insira a bateria no carregador, como descrito na secção do carregador indicada neste manual.

## Baterias com indicador do nível de carga (Fig. B)

Algumas baterias da DeWALT incluem um indicador de nível de carga, composto por três indicadores luminosos LED verdes que indicam o nível de carga restante na bateria.

Para activar o indicador do nível de carga, pressione e mantenha pressionado o botão do indicador do nível de carga **27**.

A combinação dos três indicadores luminosos LED verdes acende-se, indicando o nível de carga restante. Se o nível da carga na bateria for inferior ao limite utilizável, o indicador do nível de carga não se acende e é necessário voltar a carregar a bateria.

**NOTA:** O indicador do nível de carga é apenas uma indicação da carga restante na bateria. Não indica o funcionamento da ferramenta e está sujeito a variações, com base nos componentes do produto, temperatura e aplicação do utilizador final.

## Instalar a lâmina-guia e a corrente da serra (Fig. A, D–H)

**⚠ CUIDADO:** A corrente está afiada. Utilize sempre luvas de protecção durante utilizar a corrente. A corrente é afiada e pode cortá-lo quando não estiver a ser utilizada.

**⚠ ATENÇÃO:** Corrente afiada em movimento. Para evitar um accionamento acidental, assegure-se de que remove a bateria da ferramenta antes de efectuar as seguintes operações. Se não o fizer, podem ocorrer ferimentos graves.

Se a corrente da serra **5** e a lâmina-guia **4** estiverem embaladas em separado na embalagem, a corrente tem de ser fixada na lâmina-guia e ambas têm de ser fixadas no corpo da ferramenta.

1. Coloque a serra numa superfície lisa e firme.
2. Rode a contra-porca da lâmina-guia **8** para a esquerda com a chave inglesa **17** fornecida.

3. Retire a cobertura da roda dentada **6**.
4. Usando luvas de protecção, agarre na corrente da serra **5** e enrole-a à volta da lâmina-guia **4**, certificando-se de que os dentes estão virados para a direcção correcta (Fig. F).
5. Assegure-se de que a corrente foi inserida correctamente na ranhura à volta de toda a lâmina-guia.
6. Coloque a corrente da serra à volta da roda dentada **18**. Enquanto alinha a ranhura na lâmina-guia com o pino de aperto da corrente **19** e o parafuso **20**, na parte lateral da ferramenta, como indicado na Fig. E.
7. Quando estiver instalado, mantenha a lâmina-guia fixa e volte a colocar a cobertura da roda dentada **6**. Instale primeiro a parte de trás da cobertura da roda dentada, rode-a para baixo e certifique-se de que o orifício do parafuso na cobertura fica alinhado com o parafuso **20**, na caixa principal.
8. Rode a contra-porca da lâmina-guia **8** no sentido dos ponteiros do relógio sobre o parafuso **20** com a chave **17** até ficar bem apertada e, em seguida, desaperte a porca uma volta completa, para que a corrente da serra possa ser correctamente tensionada.
9. Rode o parafuso de tensão da corrente **9** para a direita para aumentar a tensão como indicado na Fig. F. A corrente da serra **5** deve estar bem colocada à volta da lâmina-guia **4**. Aperte a porca de travamento da lâmina-guia **8** até ficar bem apertada.
10. Siga as instruções indicadas na secção **Ajustar a tensão da corrente**.

### Ajustar a tensão da corrente (Fig. A, F–H)

**NOTA:** A tensão da corrente da serra deve ser ajustada com regularidade antes de cada utilização.

1. Com o serrote montado numa superfície plana e firme, verifique a tensão da corrente da serra **5**. A tensão está correcta quando a corrente volta para a posição após ter sido puxada 3 mm da lâmina-guia **4** com uma suave pressão do dedo médio e do polegar, como indicado na Fig. G. Não deve haver uma folga entre a lâmina-guia e a corrente da serra na parte inferior, como indicado na Fig. G.
2. Para ajustar a tensão da corrente da serra, afrouxe a contra-porca da lâmina-guia **8**.
3. Rode o parafuso de tensão da corrente **9** situado na cobertura da roda dentada utilizando a extremidade da chave de fendas **17**.
4. Verifique a tensão da corrente da serra e regule-a se for necessário.
5. Não aplique demasiada tensão na corrente da serra, uma vez que tal irá causar um desgaste excessivo e reduzir a vida útil da lâmina-guia e da corrente da serra.
6. Quando a tensão da corrente da serra estiver correcta, aperte a contra-porca da lâmina-guia **8** até ficar apertada um binário de 8 Nm.
7. Uma nova corrente estica-se ligeiramente durante as primeiras horas de utilização. É importante verificar a tensão com frequência (depois de retirar a bateria) durante as duas primeiras horas de utilização.

### Substituir a corrente da serra (Fig. A, F, I)

**▲ CUIDADO:** A corrente está afiada. Utilize sempre luvas de protecção durante utilizar a corrente. A corrente é afiada e pode cortá-lo quando não estiver a ser utilizada.

**▲ ATENÇÃO:** Corrente afiada em movimento. Para evitar um accionamento acidental, assegure-se de que remove a bateria

da ferramenta antes de efectuar as seguintes operações. Se não o fizer, podem ocorrer ferimentos graves.

1. Para retirar a corrente da serra **5**, coloque a serra numa superfície lisa e firme.
2. Retire a cobertura da roda dentada **6** como descrito na secção **Instalar a lâmina-guia e a corrente da serra**.
3. Rode o parafuso de tensão da corrente **9** utilizando a extremidade da chave de fendas **17**. Se rodar o parafuso para a esquerda, o lâmina-guia **4** recua e reduz a tensão na corrente para que possa ser removida.
4. Com as luvas de protecção calçadas, agarre na corrente da serra e retire a corrente da serra gasta da ranhura na lâmina-guia.
5. Rode a lâmina-guia sempre que substituir a corrente para garantir um desgaste uniforme.
6. Coloque a nova corrente na ranhura da lâmina-guia, certificando-se de que os dentes da serra ficam virados para o sentido correcto, fazendo corresponder a seta na corrente com o gráfico na cobertura da roda dentada **6**, como indicado na Fig. F.
7. Siga as instruções sobre como **instalar a lâmina-guia e a corrente da serra**.

**A corrente e a lâmina-guia de substituição estão disponíveis no seu centro de assistência da DEWALT mais próximo.**

- O modelo DCMCS565 necessita da corrente sobresselente de 30 cm: DT20676, número de peça de serviço N580237.
- O modelo DCMCS565 requer barra e corrente de 12" sobresselente: DT20665, número de peça de serviço NA599492.

### Lubrificação da corrente da serra e da lâmina-guia (Fig. A, I)

#### Sistema automático de lubrificação

Esta motosserra encontra-se equipada com um sistema automático de lubrificação, que mantém a corrente da serra e a lâmina-guia permanentemente lubrificadas.

1. O indicador do nível do óleo **10** mostra o nível do óleo na motosserra. Se o nível de óleo for inferior a um quarto do depósito cheio, retire a bateria da motosserra e volte a encher o depósito de óleo com o tipo de óleo correcto.
2. Quando terminar o corte, esvazie sempre o depósito de óleo.
3. Esvazie sempre o depósito de óleo antes de armazenar esta unidade.

**NOTA:** Não utilize esta motosserra sem óleo. Além disso, reabasteça-o antes do depósito de óleo ficar vazio.

**NOTA:** Utilize sempre óleo para barras e correntes DEWALT, que foi concebido para um desempenho óptimo. Outros lubrificantes podem entupir ou danificar o distribuidor. Utilize sempre um óleo biodegradável para lâminas-guia e correntes de qualidade elevada para uma lubrificação adequada da corrente da serra e da lâmina-guia. Quando podar árvores, é recomendável utilizar um óleo de origem vegetal para lâminas-guia e correntes, porque os óleos de origem mineral podem afectar as árvores vivas. Nunca use óleo sujo, gasto ou contaminado. Se o fizer, a ferramenta pode ficar danificada.

#### Encher o depósito de lubrificante

1. Desaperte para a esquerda e depois retire o tampão do óleo **16**. Encha o depósito com a quantidade de óleo recomendada para lâminas-guia e correntes até o nível atingir o topo do indicador do nível de óleo **10**.

2. Volte a colocar o tampão do óleo e aperte para a direita.
3. Mude periodicamente a corrente da serra e verifique o indicador do nível de óleo para assegurar a lubrificação adequada da lâmina-guia e da corrente.

### Transportar a motosserra (Fig. A, J)

- Retire sempre a bateria da ferramenta, accione o travão e cubra a lâmina-guia **4** com a bainha **11** quando transportar a serra.

### Armazenamento de chaves (Fig. A, K)

A chave **17** é guardada na ranhura de armazenamento da chave **21** situada na parte inferior da unidade.

1. Para utilizar a chave **17** puxe-a para fora da ranhura de armazenamento da chave **21**.
2. Para guardar a chave **17** empurre-a para dentro da ranhura de arrumação da chave **21**, colocando primeiro a extremidade da chave de fendas.

## FUNCIONAMENTO

### Instruções de utilização

**▲ ATENÇÃO:** *cumpra sempre as instruções de segurança e os regulamentos aplicáveis.*

**▲ ATENÇÃO:** *para reduzir o risco de ferimentos graves, desligue a ferramenta e retire a bateria antes de efectuar quaisquer ajustes ou de retirar/instalar dispositivos complementares ou acessórios. Um accionamento accidental da ferramenta pode causar ferimentos.*

### Posição correcta das mãos (Fig. L)

**▲ ATENÇÃO:** *para reduzir o risco de ferimentos graves, coloque SEMPRE as mãos na posição correcta, conforme indicado.*

**▲ ATENÇÃO:** *para reduzir o risco de ferimentos graves, segure SEMPRE a ferramenta com segurança, antecipando uma reacção súbita por parte da mesma.*

A posição correcta das mãos requer a colocação da mão esquerda na pega dianteira **13** e a outra na pega traseira **12**.

### Utilizar a motosserra (Fig. A, L–N)

- ▲ ATENÇÃO:** *Leia e compreenda todas as instruções. O não cumprimento de todas as instruções indicadas abaixo pode resultar em choque eléctrico, incêndio e/ou ferimentos graves.*
- A protecção contra ricochete pode causar ferimentos graves ou a morte. Consulte **Avisos de segurança gerais relativos a ferramentas eléctricas e Avisos de segurança gerais relativos a motosserras, e Causas e prevenção por parte do utilizador do efeito de ricochete e Dispositivos de segurança contra ricochete, para evitar o risco de ricochete.**
  - Não se estique demasiado quando trabalhar com a ferramenta. Não corte acima do peito. Certifique-se de que tem os pés bem assentes. Mantenha os pés afastados. Divida o seu peso de maneira uniforme em ambos os pés.
  - Segure firmemente com a mão esquerda a pega dianteira **13** e, com a direita, segure a pega traseira **12** de modo a que o seu corpo fique à esquerda da lâmina-guia **4**.
  - Não segure na motosserra pelo travão da corrente/protecção dianteira **3**. Mantenha firme o ombro do braço esquerdo para que o braço esquerdo fique direito para suportar o ricochete.
  - ▲ ATENÇÃO:** *Nunca segure na ferramenta com as mãos cruzadas (mão esquerda na pega traseira e mão direita na pega dianteira).*

**▲ ATENÇÃO:** *Quando utilizar a motosserra, nunca alinhe qualquer parte do corpo com a lâmina-guia.*

• *Nunca trabalhe junto a uma árvore, numa posição invulgar ou em cima de uma escada ou de outra superfície instável. Pode perder o controlo da serra, causando ferimentos graves.*

- *Mantenha a motosserra a funcionar à velocidade máxima durante toda a operação de corte.*
- *Deixe que seja a corrente da serra a fazer o corte. Exerça apenas uma pressão ligeira. Não coloque pressão na motosserra quando terminar o corte.*

**▲ ATENÇÃO:** *Quando não utilizar a ferramenta, engate sempre o travão da corrente e retire a bateria.*

### Regular o travão da corrente (Fig. N)

A motosserra está equipada com um sistema de travagem da corrente que pára a corrente rapidamente se houver ricochete.

1. Remova a bateria da ferramenta.
2. Para engatar o travão da corrente, empurre o travão da corrente/guarda-mão dianteiro **3** para a frente até encaixar no respectivo local.
3. Puxe o travão da corrente/guarda-mão dianteiro **3** na direcção da pega dianteira **13** para a posição "definida", como indicado na Figura O. N.
4. A ferramenta está pronta a ser utilizada.

**NOTA:** No caso de ricochete, a sua mão esquerda entra em contacto com a protecção dianteira, empurrando-o para a frente, em direcção à peça de trabalho. Isto faz parar a ferramenta.

### Testar o travão da corrente (Fig. A, N)

Teste o travão da corrente antes de qualquer utilização, para certificar-se de que funciona correctamente.

1. Coloque a ferramenta numa superfície lisa e firme. Certifique-se de que a corrente da serra **5** está afastada do chão.
2. Segure a ferramenta com firmeza com ambas as mãos e ligue a motosserra.
3. Rode a mão esquerda para a frente à volta da pega dianteira **13** de modo a que as costas da mão entrem em contacto com o travão da corrente/guarda-mão dianteiro **3** e o empurrem para a frente, na direcção da peça de trabalho. A corrente da serra pára de imediato.

**NOTA:** Se a serra não parar de imediato, deixe de utilizar a ferramenta e leve-a para um centro de assistência autorizado perto de si.

**▲ ATENÇÃO:** *Certifique-se de que acciona o travão da corrente antes de efectuar o corte.*

### INTERRUPTOR PARA ligar/desligar (Fig. M)

Certifique-se sempre de que tem os pés assentes e segura a motosserra com firmeza com ambas as mãos, o polegar e os dedos à volta de ambas as pegas.

1. Para ligar a unidade, empurre para baixo a alavanca de desbloqueio **2**, indicada na Fig. M e carregue no gatilho **1**. Quando a unidade estiver a funcionar, pode libertar a alavanca de desbloqueio.
  2. Para manter a unidade em funcionamento, deve continuar a apertar o gatilho. Para desligar a ferramenta, liberte o gatilho.
- NOTA:** Se for aplicada demasiada força durante um corte, a serra é desligada. Para reiniciar a serra, deve libertar o gatilho **1**. Em seguida, inicie o corte aplicando menos força. Permita que a serra faça o corte ao ritmo adequado.

**▲ ATENÇÃO:** Nunca tente bloquear um interruptor na posição Ligado.

## Técnicas de corte comuns

### Abate

O processo de corte de uma árvore. Não corte árvores em situações de vento forte.

**▲ ATENÇÃO:** O derrube pode dar origem a ferimentos. Deve ser efectuado apenas por pessoas com formação.

• Antes de efectuar os cortes, deve planejar um caminho de fuga. O caminho de fuga deve ser efectuado para trás e na diagonal para a parte de trás da linha de queda prevista, como indicado abaixo.

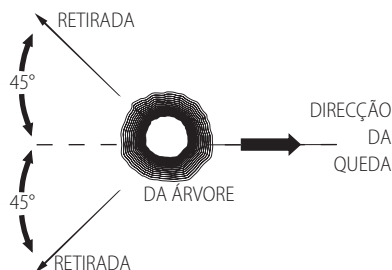

• Antes de a operação de abate ser iniciada, tenha em consideração a inclinação natural da árvore, a localização dos ramos maiores e a direcção do vento para poder avaliar o local de queda da árvore. Deve ter cunhas (de madeira, plástico ou alumínio) e um macete pesado por perto. Retire a sujidade, pedras, cascas, pregos, agrafos e fios na árvore onde pretende efectuar o corte.

• **Corte inferior em entalhes** - Faça um entalhe de 1/3 do diâmetro da árvore, perpendicular à direcção da queda. Faça primeiro o corte de entalhe inferior na horizontal. Isto impede o bloqueio da corrente da serra ou da lâmina-guia quando fizer o segundo corte em entalhe.

• **Traço de abate** - Faça o traço de abate a, pelo menos, 51 mm acima do corte de entalhe na horizontal. Mantenha o traço de abate paralelo ao corte de entalhe na horizontal. Faça o traço de abate para que haja madeira suficiente para funcionar como dobradiça. A madeira de dobradiça impede que a árvore fique torcida e caia para a direcção errada. Não corte através da dobradiça, como indicado abaixo.

• À medida que o corte se aproxima da dobradiça, a árvore deve começar a cair. Se a árvore não cair na direcção pretendida ou se abanar e dobrar a corrente da serra, pare o corte antes de o corte de abate ser concluído e use cunhas para abrir o corte e deixar cair a árvore ao longo da linha de corte pretendida. Quando a árvore começar a cair, retire a motosserra da área de corte, pare o motor, coloque a motosserra no chão e depois utilize o caminho de fuga planeado. Esteja atento à queda de pernadas e preste atenção à posição dos seus pés.

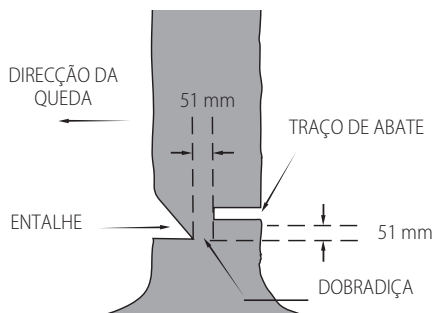

### Corte de pernadas

Remover os ramos de uma árvore caída. Quando arrancar ramos de árvores, deixe os maiores ramos inferiores para apoiar o tronco junto ao chão. Remova os ramos pequenos com um só corte. Os ramos sob tensão devem ser cortados da base para o topo do ramo, de modo a evitar o bloqueio da motosserra, como indicado abaixo. Corte os ramos partindo do lado oposto e mantenha o tronco entre si e a serra. Nunca corte com a serra entre as perna nem se sente sobre o ramo a cortar.

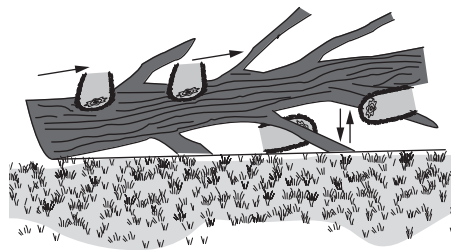

### Corte transversal do tronco

**▲ ATENÇÃO:** É recomendável que os utilizadores inexperientes pratiquem os cortes num cavalete de serrador.

Podem também praticar numa árvore ou num tronco cortado. A forma de corte depende da maneira como o tronco é apoiado. Utilize um cavalete sempre que possível, como indicado abaixo.

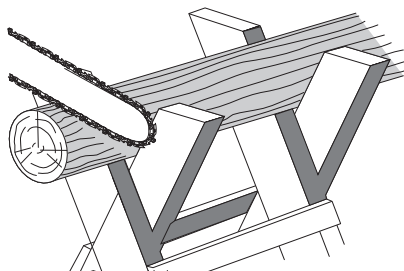

1. Faça sempre um corte com a corrente da serra a funcionar à velocidade máxima.
2. Coloque a haste inferior 22 da motosserra por trás da área do corte inicial, como indicado abaixo.
3. Ligue a motosserra e depois rode a corrente da serra e a lâmina-guia na direcção da árvore, utilizando a haste como dobradiça.



4. Quando a serra da corrente ficar a um ângulo de 45°, nivele a serra da corrente novamente e repita os passos até o corte ser terminado por completo.

5. Se a árvore for apoiada em todo o comprimento, faça um corte a partir do topo (corte superior), mas evite cortar a terra, porque pode fazer com que a serra fique embotada rapidamente.

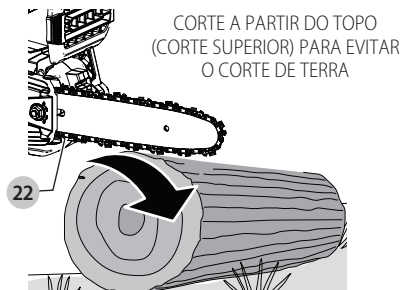

• Quando é suportada numa extremidade, faça um corte de 1/3 de diâmetro a partir do lado inferior (corte inferior). Em seguida, inicie o corte final, efectuando um corte superior na direcção do primeiro corte, como indicado abaixo.

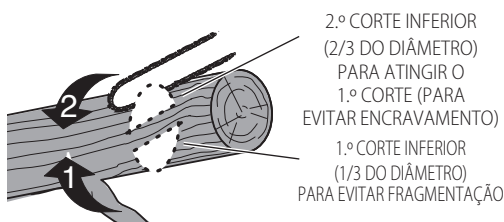

• Quando apoiado em ambas as extremidades. Primeiro, corte 1/3 para baixo a partir do corte superior. Em seguida, inicie o corte final, efectuando um corte inferior nos 2/3 inferiores na direcção do primeiro corte, como indicado abaixo.



• Se estiver num declive, coloque-se na parte ascendente do tronco. Quando fizer "cortes completos", para manter o controlo total, reduza a pressão de corte perto da extremidade do corte sem aliviar a pressão nas pegadas da motosserra. Não deixe que a corrente entre em contacto com o chão. Depois de terminar o corte, aguarde que a corrente da serra pare antes de mover a motosserra. Desligue sempre o motor antes de efectuar outro corte.

## MANUTENÇÃO

A sua ferramenta eléctrica da foi concebida para funcionar durante um longo período de tempo com uma manutenção mínima. Uma utilização continuamente satisfatória depende de uma manutenção apropriada da ferramenta e de uma limpeza regular.

**⚠ ATENÇÃO:** *para reduzir o risco de ferimentos graves, desligue a ferramenta e retire a bateria antes de efectuar quaisquer ajustes ou de retirar/installar dispositivos complementares ou acessórios.* Um accionamento accidental da ferramenta pode causar ferimentos.

O carregador e a bateria não são passíveis de reparação.

Consulte a última página deste manual para obter informações de contacto do centro de assistência ou visite [www.2helpU.com](http://www.2helpU.com).

## Corrente da serra e barra de guia

Após algumas horas de utilização, retire a cobertura da roda dentada, a lâmina-guia e a corrente e limpe-os bem com uma escova de cerdas macias. Certifique-se de que o orifício de lubrificação na lâmina-guia não apresenta resíduos.

Quando substituir correntes embotadas por correntes afiadas, é aconselhável rodar a lâmina-guia da parte inferior para a superior.

Para obter o melhor desempenho, a afiação e a manutenção da corrente da serra devem ser efectuadas por um centro de assistência autorizado da DEWALT para ser testado.

## Roda dentada e cobertura da roda dentada (Fig. A, F, I)

**⚠ CUIDADO:** *A corrente está afiada. Utilize sempre luvas de protecção durante utilizar a corrente. A corrente é afiada e pode cortá-lo quando não estiver a ser utilizada.*

**⚠ ATENÇÃO:** *Corrente afiada em movimento. Para evitar um accionamento accidental, assegure-se de que remove a bateria da ferramenta antes de efectuar as seguintes operações. Se não o fizer, podem ocorrer ferimentos graves.*

1. Coloque a serra numa superfície lisa e firme.
2. Retire a cobertura da roda dentada **6** como descrito na secção **Instalar a lâmina-guia e a corrente da serra**.
3. Usando luvas de protecção, utilize uma escova de fios macios limpa para remover qualquer pó de serra, paus, videiras ou outros resíduos que possam ter-se acumulado no interior da cobertura da roda dentada **6** e à volta da corrente da serra **5** ou da roda dentada **18**.
4. Rode o parafuso de tensão da corrente **9** utilizando a extremidade da chave de fendas **17**. Se rodar o parafuso para a esquerda, a lâmina-guia **4** recua e reduz a tensão na corrente para que possa ser removida.
5. Com luvas de protecção, agarre na corrente da serra e na lâmina-guia e afaste-as da ferramenta.
6. Com escovas de protecção, utilize uma escova de cerdas limpa e macia para limpar serradura ou outros resíduos que possam acumular-se na lâmina-guia **4** e à volta da corrente da serra **5**.
7. Instale a corrente, a lâmina-guia e a cobertura de protecção da corrente **6**, como descrito nas secções **Instalar a lâmina-guia e a corrente da serra**, **substituir a corrente da serra** e regule a tensão da corrente correctamente antes de utilizar a ferramenta, como descrito na secção **Regular a tensão da corrente**.

## Afiar a corrente da serra (Fig. 0–Q)

**▲ CUIDADO:** A corrente está afiada. Utilize sempre luvas de protecção durante utilizar a corrente. A corrente é afiada e pode cortá-lo quando não estiver a ser utilizada.

**▲ ATENÇÃO:** Corrente afiada em movimento. Para evitar um accionamento accidental, assegure-se de que remove a bateria da ferramenta antes de efectuar as seguintes operações. Se não o fizer, podem ocorrer ferimentos graves.

**▲ ATENÇÃO:** Não afie demasiado os calços da corrente **24**, isto aumenta o risco de ricochete. Substitua a corrente **5** se tiver sido limada mais de quatro vezes.

Sempre que afiar a **5** corrente, perde parte da capacidade de ricochete reduzida, portanto deve ter especial atenção.

É recomendável afiar a corrente da serra apenas quatro vezes.

**NOTA:** As lâminas **25** ficam embotadas de imediato se tocarem no chão/pó ou num prego durante o corte.

Para obter os melhores resultados desta serra de podar, é importante manter as lâminas **25** os dentes da serra de podar afiados. Siga estas sugestões úteis para afiar a corrente da serra correctamente:

1. Para obter os melhores resultados, utilize uma 5/16" (4 mm) lima e um porta-limas ou uma guia de lima para afiar a corrente da serra. Isto garante que obtém sempre os ângulos de afiação correctos.
  2. Coloque o suporte da lima achatado na placa superior **23** e indicador de profundidade da lâmina **25**.
  3. Mantenha a linha correcta do ângulo de limagem **23** da placa superior de 30° **26** na guia da lima paralela à sua corrente (lime a 60° a partir da corrente visualizada a partir da parte lateral), como indicado na Fig. O.
  4. Afie primeiro as lâminas **25** num dos lados **5** da corrente. Lime cada lâmina de dentro para fora. Em seguida, vire a serra ao contrário e repita os processos (2, 3, 4) das lâminas no outro lado da corrente.
- NOTA:** Utilize uma lima plana para limar a parte superior dos cortadores **27** (parte da ligação da corrente à frente da lâmina **25** de modo a ficarem cerca de 0,635 mm abaixo das pontas das lâminas, como se mostra na Fig. P.
5. Os tamanhos das lâminas devem ser idênticos aos indicados na Fig. Q.
  6. Se houver danos na superfície cromada das placas superiores **23** ou laterais **28**, lime até remover os danos.

**▲ CUIDADO:** Depois de limar, a lâmina fica afiada, por isso tenha cuidado especial atenção durante este processo.

## Lubrificação

A sua ferramenta elétrica não necessita de lubrificação adicional.

## Limpeza

**▲ ATENÇÃO:** choque eléctrico e risco mecânico. Desligue o equipamento eléctrico da fonte de alimentação antes de proceder à limpeza.

**▲ ATENÇÃO:** para garantir um funcionamento seguro e eficiente, mantenha sempre o equipamento eléctrico e as aberturas de ventilação limpos.

**▲ ATENÇÃO:** nunca utilize dissolventes ou outros produtos químicos abrasivos para limpar as peças não metálicas da ferramenta. Estes produtos químicos podem enfraquecer os materiais utilizados nestas peças. Utilize um pano humedecido apenas com água e sabão suave. Nunca permita a entrada

de líquidos na ferramenta. Da mesma forma, nunca mergulhe qualquer peça da ferramenta dentro de líquidos.

As aberturas de ventilação podem ser limpas com uma escova não metálica, seca e suave e/ou um aspirador adequado. Não utilize água ou outros produtos de limpeza. Use protecção ocular aprovada e uma máscara de poeiras aprovada.

## Acessórios opcionais

**▲ ATENÇÃO:** uma vez que apenas foram testados com este produto os acessórios disponibilizados pela DEWALT a utilização de outros acessórios com esta ferramenta poderá ser perigosa.

Para reduzir o risco de ferimentos, utilize apenas os acessórios da Dewalt. Devem ser utilizados acessórios da DEWALT neste produto.

Consulte o seu revendedor para obter mais informações sobre os acessórios adequados.

## Proteger o ambiente



Os produtos/baterias são recicláveis, mas se estiverem marcados com o caixote do lixo riscado, não devem ser eliminados em conjunto com o lixo doméstico normal. Descarregue as pilhas por completo, separe-as e, se possível, retire as fontes de luz do produto. É da responsabilidade do utilizador eliminar os dados pessoais do produto. Em seguida, leve os resíduos para um centro de recolha de resíduos oficial ou para um retalhista aderente que costuma aceitá-los gratuitamente. As embalagens devem ser eliminadas com base no código do material marcado. As instruções de funcionamento e de segurança só devem ser eliminadas quando o produto em causa já não estiver a ser utilizado.

Contacte a sua comunidade/município para obter orientações sobre a gestão de resíduos. Para obter mais informações, visite [www.2helpU.com](http://www.2helpU.com) e leia o código QR indicado acima.

## DCMCS565 RESOLUÇÃO DE PROBLEMAS

<b>Problema</b>	<b>Solução</b>
A unidade não é iniciada.	<ul style="list-style-type: none"> <li>• Verifique se a bateria está bem instalada.</li> <li>• Verifique os requisitos para carregar a bateria.</li> <li>• Verifique se o desbloqueio está totalmente pressionado antes de deslocar o gatilho principal.</li> <li>• Verifique se o travão da corrente não está engatado.</li> </ul>
A unidade desliga-se durante a utilização.	<ul style="list-style-type: none"> <li>• Carregue a bateria.</li> <li>• A unidade está a ser forçada. Reinicie-a e aplique menos pressão.</li> </ul>
A bateria não carrega.	<ul style="list-style-type: none"> <li>• Insira a bateria no carregador até o indicador luminoso do carregador se acender. Se a bateria estiver totalmente descarregada, carregue-a durante 8 horas.</li> <li>• Ligue o carregador à tomada.</li> <li>• Ligue um equipamento para verificar a corrente na tomada.</li> <li>• Verifique se a tomada está ligada a um interruptor de luz que se desliga quando desliga as luzes.</li> <li>• O carregador e o equipamento devem estar a uma temperatura de ar ambiente superior a 4,5 °C ou inferior a 40,5 °C.</li> </ul>
Barra/corrente sobreaquecida.	<ul style="list-style-type: none"> <li>• Consulte a secção <b>Regular a tensão da corrente.</b></li> <li>• Consulte a secção <b>Lubrificação da corrente da serra e lâmina-guia.</b></li> </ul>
A corrente está solta.	<ul style="list-style-type: none"> <li>• Consulte a secção <b>Regular a tensão da corrente.</b></li> </ul>
A qualidade do corte é fraca.	<ul style="list-style-type: none"> <li>• Consulte a secção <b>Regular a tensão da corrente.</b> <b>NOTA:</b> O excesso de tensão resulta num desgaste excessivo e na redução da durabilidade da lâmina-guia e da corrente. Lubrifique antes de cada corte. Consulte a secção <b>Substituir a corrente da serra.</b></li> <li>• As lâminas da corrente podem estar embotadas. Consulte a secção <b>Regular a tensão da corrente.</b></li> </ul>
A unidade funciona, mas não corta.	<ul style="list-style-type: none"> <li>• A corrente pode ser instalada ao contrário. Consulte as secções para instalar e remover a corrente.</li> <li>• As lâminas da corrente podem estar embotadas. Consulte a secção <b>Regular a tensão da corrente.</b></li> </ul>
A unidade não tem óleo.	<ul style="list-style-type: none"> <li>• Encha o depósito de óleo.</li> <li>• Limpe a lâmina-guia, a roda dentada e a cobertura da roda dentada. Consulte a secção <b>Manutenção.</b></li> </ul>

# 18 V KETJUSAHA

## DCMCS565

**VAROITUS:** Lue kaikki tämän oppaan turvallisuusvaroitukset, ohjeet, Kuvat ja tekniset tiedot, mukaan lukien alkuperäisen työkalun ohjekirjassa tai erillisessä akkujen ja latureiden ohjekirjassa olevat akkuja ja latureita koskevat osiot.

Ohjekirjoja on saatavilla ottamalla yhteyttä asiakaspalveluun (katso tämän ohjekirjan takasivu).

### Tekniset tiedot

		DCMCS565
Jännite	V <sub>DC</sub>	18
Tyyppi		1
Akkutyyppi		Litiumioni
Laipan pituus	cm	30
Ketjun maksiminopeus (kuormittamattomana)	m/s	7,3
Suurin sahauspituus	cm	26
Öljysäiliön tilavuus	ml	215
Paino (ilman teräketjua, laippaa, laipan suojusta, öljyä ja akkua)	kg	2,7
Ääni- ja värinäarvot (triakiaalinen vektorisumma) standardin EN62841-4-1 mukaisesti.		
L <sub>PA</sub> (äänenpainetaso)	dB(A)	86
K (äänenpainetason epävarmuus)	dB(A)	3,0
L <sub>WA</sub> (äänitehotaso)	dB(A)	95
K (määritetyn äänitason epävarmuus)	dB(A)	4,9
Tärinäpäästöarvo a <sub>h1</sub> =		
	m/s <sup>2</sup>	4,0
Epävarmuus K =		
	m/s <sup>2</sup>	1,5

Tässä käyttöohjeessa ilmoitetut värinä- ja/tai äänitasot on mitattu standardin EN62841 testiolosuhteiden mukaisesti. Niitä voidaan käyttää verrattaessa työkaluja keskenään. Sitä voidaan käyttää arvioitaessa altistumista.

**VAROITUS:** Ilmoitetut värinä- ja/tai äänitasot esiintyvät käytettäessä laitetta sen varsinaiseen käyttötarkoitukseen. Tärinä- ja/tai äänitasot voivat vaihdella, jos laitetta käytetään johonkin muuhun tarkoitukseen, siihen on kiinnitetty muita lisävarusteita tai sitä on hoidettu huonosti. Tämä voi vaikuttaa merkittävästi altistumiseen imuria käytettäessä.

Tärinälle ja/tai äänelle altistumisen tason arvioinnissa tulee myös ottaa huomioon ne ajat, jolloin laitteesta katkaistaan virta tai se toimii tyhjäkäynnillä. Tämä voi vähentää merkittävästi altistumistasoa laitetta käytettäessä.

Laitteen käyttäjän altistumista tärinälle ja/tai äänelle voidaan vähentää merkittävästi pitämällä laite ja sen varusteet kunnossa, pitämällä kädet lämpiminä (tärinää varten), ja kiinnittämällä huomiota työn jaksottamiseen.

### EY-vaatimustenmukaisuusvakuutus

#### Konedirektiivi



#### 18 V Ketjusaha DCMCS565

DeWALT ilmoittaa, että kohdassa **Tekniset tiedot** kuvatut tuotteet täyttävät seuraavien direktiivien vaatimukset: 2006/42/EY, EN62841-1:2015+A11:2022, EN62841-4-1:2020.

2000/14/EY, ketjusaha (luokan liite I, kohta 6), liite V

L<sub>WA</sub> (mitattu ääniteho) 95 dB(A)

L<sub>WA</sub> (taattu ääniteho) 100 dB(A)

Nämä tuotteet täyttävät myös direktiivien 2014/30/EU ja 2011/65/EU vaatimukset. Pyydä tarvittaessa lisätietoa ottamalla yhteyttä DeWALTiin ottamalla yhteyttä seuraavaan osoitteeseen tai katso ohjekirjan takaosa.

Allekirjoittaja vastaa teknisistä tiedoista ja antaa tämän vakuutuksen DeWALTin puolesta.

Markus Rompel  
Teknisen osaston varatoimitusjohtaja, PTE-Europe  
DeWALT, Richard-Klinger-Straße 11,  
65510, Idstein, Saksa  
20.10.2024

**VAROITUS:** Loukkaantumisriskin vähentämiseksi lue tämä käyttöohje.

### Määritykset: Turvallisuusohjeet

Alla näkyvät selitykset liittyvät turvallisuuteen. Lue käyttöohje ja kiinnitä huomiota näihin symboleihin.

**VAARA:** Varoittaa välittömästä vaaratilanteesta, jolloin vaarana on **kuolema tai vakava henkilövahinko**.

**VAROITUS:** Varoittaa mahdollisesta vaaratilanteesta, jolloin olemassa on **hengenvaara tai vakavan henkilövahingon mahdollisuus**.

**HUOMIO:** Varoittaa mahdollisesta vaaratilanteesta, jolloin vaarana on **lievä tai keskivakava loukkaantuminen**.

**HUOMAUTUS:** Viittaa menettelyyn, joka **ei välttämättä aiheuta henkilövahinkoa** mutta voi aiheuttaa omaisuusvahingon.

⚠ Sähköiskun vaara.

⚠ Tulipalon vaara.

### SÄHKÖTYÖKALUN YLEISET TURVALLISUUSVAROITUKSET

**VAROITUS:** Lue kaikki tämän sähkötyökalun mukana toimitetut varoitukset, käyttöohjeet ja tekniset tiedot. Jos kaikkia ohjeita ei noudateta, on olemassa sähköiskun, tulipalon ja/tai vakavan henkilövahingon vaara.

## SÄILYÄ KAIKKI VAROITUKSET JA OHJEET MYÖHEMPÄÄ KÄYTTÖÄ VARTEN

Näissä varoituksissa käytettävä sähkötyökalu-ilmaus viittaa verkkovirtaan yhdistettävään tai akkukäyttöiseen työkaluun.

### 1) Työskentelyalueen Turvallisuus

- a) **Pidä työskentelyalue siistinä ja kirkkaasti valaistuna.** Onnettomuuksia sattuu herkemmin epäsiistissä tai huonosti valaistussa ympäristössä.
- b) **Älä käytä sähkötyökaluja, jos on olemassa räjähdyksivaara esimerkiksi syttyvien nesteiden, kaasujen tai pölyn vuoksi.** Sähkötyökalujen aiheuttamat kipinät voivat sytyttää pölyn tai kaasut.
- c) **Pidä lapset ja sivulliset kaukana käyttäessäsi sähkötyökalua.** Keskitymiskyvyn herpaantuminen voi aiheuttaa hallinnan menettämisen.

### 2) Sähköturvallisuus

- a) **Pistokkeen ja pistorasian on vastattava toisiaan. Älä koskaan tee pistokkeeseen mitään muutoksia. Älä yhdistä maadoitettua sähkötyökalua jatkojohtoon.** Sähköiskun vaara vähenee, jos pistokkeisiin ei tehdä muutoksia ja ne yhdistetään vain niille tarkoitettuihin pistorasioihin.
- b) **Älä kosketa maadoitettua käytettäviin pintoihin, kuten putkiin, lämpöpattereihin ja jäähdytyslaitteisiin.** Voit saada sähköiskun, jos kehosi on maadoitettu.
- c) **Älä altista sähkötyökaluja sateelle tai kosteudelle.** Sähkötyökaluun menevä vesi lisää sähköiskun vaaraa.
- d) **Älä vaurioita sähköjohtoa. Älä kanna työkaluja sähköjohtosta tai vedä pistoketta pistorasiasta sähköjohton avulla. Pidä sähköjohto kaukana kuumuudesta, öljystä, terävistä reunoista tai liikkuvista osista.** Vaurioituneet tai sokeutuneet johdot lisäävät sähköiskun vaaraa.
- e) **Jos käytät sähkötyökalua ulkona, käytä vain ulkokäyttöön tarkoitettua jatkojohtoa.** Ulkokäyttöön tarkoitettun sähköjohton käyttäminen vähentää sähköiskun vaaraa.
- f) **Jos sähkötyökalua on käytettävä kosteassa paikassa, käytä vikavirtasuojaa.** Tämä vähentää sähköiskun vaaraa.

### 3) Henkilösuojaus

- a) **Käyttäessäsi sähkötyökalua pysy valppaana, keskity työhön ja käytä terverttä järkeä. Älä käytä tätä työkalua ollessasi väsynyt tai alkoholin, huumeiden tai lääkkeiden vaikutuksen alaisena.** Keskitymisen herpaantuminen hetkeksikin sähkötyökalua käytettäessä voi aiheuttaa vakavan henkilövahingon.
- b) **Käytä henkilösuojausvarusteita. Käytä aina suojalaseja.** Hengityssuojaimen, liukumattomien turvajalkineiden, kypärän ja kuulosuojaimen käyttäminen vähentää henkilövahinkojen vaaraa.
- c) **Estä tahaton käynnistäminen. Varmista, että virtakytkin on OFF-asennossa, ennen kuin kytket sähkötyökalun pistorasiaan, yhdistät siihen akun, nostat työkalun käteesi tai kannat sitä.** Sähkötyökalun kantaminen sormi virtakytkimellä lisää onnettomuusvaaraa.
- d) **Poista kaikki säätöavaimet tai vääntimet ennen sähkötyökalun käynnistämistä.** Sähkötyökalun pyöryvään osaan jäänyt säätöavain tai väännin voi aiheuttaa henkilövahingon.
- e) **Älä kurkottele. Seiso aina vakaasti tasapainossa.** Näin voit hallita sähkötyökalua paremmin odottamattomissa tilanteissa.

- f) **Pukeudu oikein. Älä käytä löysiä vaatteita tai koruja. Pidä huikset ja vaatteet loitolla liikkuvia osista.** Löysät vaatteet, korut tai pitkät huikset voivat tarttua liikkuviin osiin.
- g) **Jos käytettävissä on laitteita pölyn ottamiseksi talteen, käytä niitä.** Pölyn ottaminen talteen voi vähentää pölyn aiheuttamia vaaroja.
- h) **Vaikka käytäisit usein erilaisia työkaluja, vältä liiallista itsevarmuutta ja huomioi aina työkalun turvallisuusohjeet.** Epähuomiosta suoritettujen toimenpiteet voivat johtaa vakaviin henkilövahinkoihin sekunnin murto-osassa.

### 4) Sähkötyökalusta Huolehtiminen

- a) **Älä kohdista sähkötyökaluun liikaa voimaa. Valitse käyttötarkoituksen kannalta oikea sähkötyökalu.** Sähkötyökalu toimii paremmin ja turvallisemmin, kun sitä käytetään sille suunniteltuun käyttötarkoitukseen.
- b) **Älä käytä työkalua, jos virtakytkin ei toimi.** Jos sähkötyökalua ei voi hallita kytkimen avulla, se on vaarallinen ja se on korjattava.
- c) **Irrota sähkötyökalun pistoke pistorasiasta ja/tai irrota sen akku (jos irrotettavissa) ennen säätämistä, varusteiden vaihtamista tai sähkötyökalun asettamista säilytykseen.** Näin voit vähentää vahingossa käynnistymisen aiheuttaman henkilövahingon vaaraa.
- d) **Varastoi sähkötyökaluja lasten ulottumattomissa. Älä anna sähkötyökaluihin tottumattomien tai näihin ohjeisiin perehtymättömien henkilöiden käyttää sähkötyökaluja.** Sähkötyökalut ovat vaarallisia kouluttamattomien käyttäjien käsissä.
- e) **Pidä sähkötyökalut kunnossa. Tarkista liikkuvat osat, niiden kiinnitys, osien eheys ja muut toimintaan vaikuttavat tekijät. Jos havaitset vaurioita, korjauta sähkötyökalu ennen niiden käyttämistä.** Huonosti kunnossapidetyt sähkötyökalut aiheuttavat onnettomuuksia.
- f) **Pidä leikkaavat pinnat terävinä ja puhtaina.** Kunnossa pidettyjen leikkaavia teräviä reunoja sisältävien työkalut todennäköisyys jumiutua vähenee, ja niitä on helpompi hallita.
- g) **Käytä sähkötyökalua ja sen tarvikkeita, kuten poranteriä, näiden ohjeiden mukaisesti. Ota työskentelyolosuhteet ja tehtävä työ huomioon.** Jos sähkötyökalua käytetään näiden ohjeiden vastaisesti, voi syntyä vaaratilanne.
- h) **Pidä kahvat ja tartuntapinnat kuivina, puhtaina sekä öljyttömänä ja rasvatomina.** Liukkaat kahvat ja pinnat heikentävät työkalun hallinnan ja ohjauksen turvallisuutta odottamattomissa tilanteissa.

### 5) Akkukäyttöisten Työkalujen Käyttäminen ja Niistä Huolehtiminen

- a) **Käytä ainoastaan valmistajan suosittelemaa latauslaitetta.** Tietyn tyyppiselle akulle soveltuva latauslaite voi aiheuttaa tulipalon vaaran käytettynä yhdessä toisen akun kanssa.
- b) **Käytä sähkötyökalussa vain siihen tarkoitettuja akkuja.** Muiden akkujen käyttäminen voi aiheuttaa tulipalon tai onnettomuuden vaaran.
- c) **Kun akku ei ole käytössä, pidä se poissa muiden metalliesineiden läheltä, kuten paperiliittimien, kolikoiden, avainten, naulojen, ruuvien tai muiden pienten esineiden läheltä. Ne voivat oikosulkea akun navat.** Akun napojen oikosulkeminen voi aiheuttaa palovamman tai tulipalon.
- d) **Oikosulku voi aiheuttaa nesteen vuotamisen akusta. Vältä koskemasta tähän nesteeseen. Jos nestettä pääsee**



vahingossa iholle, huuhtelee vedellä. Jos tätä nestettä pääsee silmään, ota yhteys lääkäriin. Akkuneuste voi ärsyttää tai aiheuttaa palovamman.

e) **Vaurioitunutta tai muokattua akkua tai työkalua ei saa käyttää.** Vaurioituneissa tai muokatuissa akuissa voi esiintyä odottamattomia häiriöitä, jotka voivat aiheuttaa tulipaloja, räjähdysvaaroja tai henkilövahinkoja.

f) **Akku ja työkalu tulee suojata tulelta sekä liian korkealta lämpötilalta.** Mikäli akku altistuu tulelta tai yli 130 °C lämpötilalle, seurauksena voi olla räjähdys.

g) **Noudata kaikkia latausohjeita, akkua tai työkalua ei saa ladata ohjeissa annettujen lämpötilavälien ulkopuolella.** Virheellisen latauksen tai annettujen lämpötilavälien ulkopuolella lataamisen seurauksena akku voi vaurioitua ja tulipalovaara kasvaa.

## 6) Huolto

a) **Korjauta työkalu valtuutetulla asentajalla. Varaosina on käytettävä vain alkuperäisiä vastaavia osia.** Tämä varmistaa sähkötyökalun turvallisuuden.

b) **Vaurioituneita akkuja ei saa koskaan huoltaa.** Ainoastaan valmistaja tai valtuutetut huoltoliikkeet saavat huoltaa akkuja.

## Ketjusahan yleiset turvallisuusvaroitukset

a) **Ole huolellinen, ettei teräketju osu sinuun itseesi sahaamisen missään vaiheessa. Varmista ennen sahan käynnistämistä, ettei teräketju kosketa mihinkään.** Jos tarkkaavaisuutesi pääsee herpaantumaan sahaamisen aikana, esimerkiksi vaatteesi tai jäsenesi voivat takertua teräketjuun.

b) **Pidä ketjusahaa oikealla kädellä sen takakahvasta ja vasemmassa sen etukahvasta. Vastakkainen ote sahasta lisää onnettomuusriskiä.** Älä koskaan käytä vastakkaista otetta.

c) **Pitele ketjusahaa vain sen eristävästä tartuntapinnosta, sillä teräketju voi osua piilossa oleviin sähköjohtoihin.** Teräketjun kosketus jännitteisen johtimen kanssa voi tehdä ketjusahan paljaista metalliosista jännitteisiä ja aiheuttaa sähköiskun käyttäjälle.

d) **Käytä suoja-laseja. Kuulonsuojaimet, kypärät sekä käsien ja jalkojen suojaruusteet ovat suositeltavia.** Kunnolliset suojaruusteet vähentävät lentävien puunsäilöjen ja teräketjun kosketusten aiheuttamia onnettomuuksia.

e) **Älä käytä ketjusahaa puussa, tikkailla, katolta tai epävakaaalta tuelta.** Muutoin ketjusahan käytöstä voi aiheutua vakavia henkilövahinkoja.

f) **Käytä suojaavaa jalkineita ja seiso sahatessasi tasaisella ja tukevalla alustalla.** Sahaaminen liukkaalla tai epävakaaalla työskentelypaikalla voi johtaa tasapainon tai sahan hallinnan menetykseen.

g) **Ole varovainen katkaistessasi jännittyneenä olevaa oksaa, sillä se saattaa ponnahtaa yllättävään suuntaan.** Kun puun jännitys laukeaa, ponnahtava oksa voi osua käyttäjään ja/tai työkaluun ja aiheuttaa hallinnan menetyksen.

h) **Ole hyvin varovainen sahatessasi pensaita tai vesakkoa.** Taipuisat oksat voivat tarttua teräketjuun ja iskeytyä sahaajaan tai horjuttaa hänen tasapainoaan.

i) **Kanna ketjusahaa etukahvasta virta katkaistuna ja terä suunnattuna itsestäsi pois päin. Aseta laipan suojus paikalleen ketjusahan kuljetuksen ja varastoinnin ajaksi.** Käsittele ketjusahaa huolellisesti, ettei vahingossa kosketa pyörivää teräketjua.

j) **Noudata voitelua, ketjun kireyttä ja laipan sekä ketjun vaihtoa koskevia ohjeita.** Väärin kiristetty tai voitelematon ketju voi katketa tai lisätä takapotkun mahdollisuutta.

k) **Sahaa vain puumateriaalia. Älä käytä ketjusahaa muuhun kuin sille suunniteltuun tarkoitukseen.** Esimerkki: älä sahaa ketjusahalla metallia, muovia, kivianesta tai muita ei-puisia rakennusmateriaaleja. Ketjusahan käyttö muuhun kuin sille tarkoitettuun tehtävään voi johtaa vaarallisiin tilanteisiin.

l) **Älä yritä kaataa puuta ennen kuin olet ymmärtänyt kaikki riskit ja niiden välttämiseen tarvittavat toimenpiteet.** Käyttäjät tai sivulliset voivat vammautua vakavasti puun kaatamisen aikana.

m) **Noudata kaikkia ohjeita, kun poistat tukoksia, varastoita tai huollat ketjusahaa. Varmista, että kytkin on pois päältä ja akku irrotettu.** Jos ketjusaha käynnistyy yllättäen kiinni juuttuneen materiaalin poistamisen tai huollon aikana, seurauksena voi olla vakava henkilövahinko.

## Takapotkun syyt ja ehkäiseminen:

Takapotkun voi aiheuttaa laipan kärjen osuminen johonkin tai terän jääminen puristuksiin.

Laipan kärjen osuminen kiinteään kohteeseen voi potkaista pyörivän ketjun voimakkaasti päin sahaajaa.

Teräketjun puristuminen laipan yläpintaan voi myös aiheuttaa nopean takapotkun.

Molemmat edellä kuvatuista tilanteista voivat johtaa ketjusahan hallinnan menetykseen ja loukkaantumiseen. Älä luota pelkäästään sahan turvalaitteisiin. Ketjusahan käyttäjän tulee itse huolehtia siitä, etteivät sahausolosuhteet aiheuta vaaratilanteita.

Takapotku aiheutuu ketjusahan vääränlaisesta käytöstä ja/tai vääristä työmenetelmistä tai työolosuhteista, jotka voidaan välttää seuraavilla varotoimenpiteillä:

a) **Säilytä hyvä ote pitämällä ketjusahan kahvoja molemmilla käsillä peukalon ja sormien välissä. Aseta keho ja käsivarsi niin, että pystyt vastaamaan mahdollisiin takapotkuihin.** Sahaaja pystyy hyvin vastustamaan takapotkun voimaa noudattamalla esitettyjä varotoimia. Älä hellitä otettasi ketjusahasta kesken työn.

b) **Älä kurkota liikaa äläkä sahaa hartiatason yläpuolella.** Näin estät tahattomat kärkikosketukset ja pystyt paremmin hallitsemaan ketjusahaa yllättävissä tilanteissa.

c) **Käytä varaosina vain valmistajan suosittelemia laippoja ja teräketjuja.** Sahaan sopimattomat laipat tai sahaketjut voivat johtaa ketjurikkoihin tai takapotkuihin.

d) **Noudata valmistajan antamia teräketjun teroitus- ja huolto-ohjeita.** Syyvyysohjaimen madaltaminen voi lisätä sahan alttiutta takapotkuihin.

## Varotoimenpiteet takapotkujen minimoimiseen:

1. **Pidä sahasta tukevasti kiinni. Pidä ketjusahasta kiinni tukevasti molemmin käsin moottorin käydessä. Tartu ketjusahaan lujalla otteella kummastakin kahvasta.** Ketjusaha vetää eteenpäin leikatessa laipan alareunalla ja painaa vastaavasti taaksepäin leikatessa laipan yläreunalla.

2. **Älä kurkottele.**

3. **Huolehdi siitä, että sinulla on koko ajan tukeva jalansija ja hyvä tasapaino.**

4. **Älä anna laipan kärjen koskettaa puunrunkoa, oksaa, maata tai muuta kohdetta.**

5. **Ei saa leikata olkapäiden yläpuolella.**

6. **Käytä apuna laitteita (esim. alhaisen takapotkun ketju ja laipat), jotka lieventävät takapotkun liittyviä vaaroja.**

7. **Käytä varaosina vain valmistajan suosittelemia laippoja ja ketjuja tai vastaavia.**

8. **Ketjun pyöriessä varo aina, ettei laipan kärki osu mihinkään kohteeseen.**

9. **Varmista, ettei työalueella ole esteitä (esim. muita puita, oksia, kiviä, aitoja jne.).** Poista tai vältä alueella olevat esteet, joihin teräketju voi osua puunrunkoa tai oksaa katkaistaessa.

10. **Pidä teräketju terävänä ja oikealla kireydellä. Löysä tai tylsä ketju voi lisätä takapotkun vaaraa.** Tarkista kireys säännöllisin aikavälein moottori pysähdyksissä ja työkalu virtalähteestä irrotettuna. Älä koskaan suorita sitä moottori käynnissä.

11. **Aloita katkaisua ja työskentele vain ketjun pyöriessä nopeudella.** Jos ketju liikkuu alhaisemmalla nopeudella, takapotkun vaara on suurempi.

12. **Leikkaa vain yksi puunrunko kerrallaan.**

13. **Ole erittäin varovainen jatkaessasi katkaisua aikaisemmin aloitettua kohdasta.** Tartu piikeillä puusta ja jatka katkaisua vasta kun saha on saavuttanut täyden nopeuden.

14. **Älä yritä upotussahausta tai reikien leikkausta.**

15. **Tarkkaile puunrunnon liikkeitä tai muita voimia, mikä voi johtaa terän takertumiseen tai putoamiseen katkaisukohtaan.**

16. **Käytä vain suositeltuja laipan ja teräketjun yhdistelmiä, jotka täyttävät asiaankuuluvat standardit.**

17. **Käytä vain suositeltuja voiteluaineita.**

## Takapotkun turvallisuusominaisuudet

**▲ VAROITUS:** Saha sisältää seuraavat toiminnot, jotka lieventävät takapotkun vaaraa, ne eivät kuitenkaan täysin poista takapotkun vaaraa. Älä luota ainoastaan turvalaitteisiin ketjusahan käyttäjänä. Noudata kaikkia tämän ohjekirjan turvallisuusohjeita, varoituksia ja huolto-ohjeita takapotkun ja muiden voimien välttämiseksi, sillä ne voivat aiheuttaa vakavia henkilövahinkoja.

- Alhaisen takapotkun laippa, joka sisältää pienisäteisen kärjen, joka pienentää takapotkun vaara-alueita laipan kärjessä.

Alhaisen takaiskun laipan on todettu vähentävän huomattavasti takapotkujen määrää ja vakavuutta sähkötoimisten ketjusahojen turvallisuusvaatimusten mukaisissa testeissä.

- Alhaisen takapotkun ketju sisältää muotoillon syvyysohjaimen ja suojusliitännän, jotka kääntävät takapotkun voiman ja mahdollistavat puun siirtymisen asteittain terään. Alhaisen takapotkun ketju on ketju, joka täyttää ANSI B175.1–2012-standardin mukaiset takapotkun suorituskykyvaatimukset.

- Älä käytä ketjusahaa ollessasi puusta, tikkailla, telineellä tai jollakin muulla epävakaaalla alustalla.

- Tartu kiinni laitteen eristetyistä tartuntapinnoista, jos leikkausvälinettä käyttäessä on vaara osua piilossa oleviin johtoihin. Kosketus jännitteelliseen johtoon tekee jotkut työkalun näkyvillä olevat metalliosat jännitteelliseksi, ja ne aiheuttavat sähköiskun työkalun käyttäjälle.

- Älä yritä toimenpiteitä, jotka ylittävät kykyä tai kokemustesi. Lue kaikki tämän ohjekirjan ohjeet huolellisesti ja varmista, että ymmärrät ne.

- Varmista ennen sahan käynnistämistä, ettei teräketju kosketa mihinkään.

- Älä käytä ketjusahaa yhdellä kädellä! Jos sahaa käytetään yhdellä kädellä, seurauksena voivat olla käyttäjän, avustajien tai sivullisten vakavat henkilövahingot. Ketjusaha on tarkoitettu käytettäväksi vain kahdella kädellä.

- Pidä kahvat aina kuivina, puhtaina sekä öljyttöminä ja rasvattomina.

- Älä anna epäpuhtauksien, jäämien tai sahanpölyn kertyä moottoriin tai ilma-ukkojen ulkopuolelle.

- Sammuta ketjusaha ennen sen asettamista alas.

- Älä leikkaa viiniköynnöksiä ja/tai pieniä pensaasia alaoksia.

- Noudata erityistä varovaisuutta sahatessa pensaiden tai aivan pienten puiden sahaamista. Taipuisa oksa voi juuttua teräketjuun ja iskeä sahaajaan horjuttaen hänen tasapainoaan.

## Ketjusahan nimet ja termit

- Pölkkytys** - Kaadetun puun tai puunrunгон poikkileikkaus pölkkyiksi.

- Moottorijarru (jos varusteena)** - Laite, joka pysäyttää teräketjun liipaisimen vapauttamisen yhteydessä.

- Ketjusahan tehoyksikkö** - Ketjusaha, jossa ei ole teräketjua ja laippaa.

- Voimansiirron pyörä tai hammaspyörä** - Hammastettu osa, jonka avulla teräketju toimii.

- Kaataminen** - Puun kaataminen sahaamalla.

- Kaatosahaus** - Lopullinen sahaustoiminto puun kaatamisen aikana, suoritetaan puun vastakkaiselle puolelle kaatoloveen nähden.

- Etukahva** - Ketjusahan etuosassa oleva kahva.

- Oikeanpuoleinen suojus** - Rakenteellinen suoja ketjusahan etukahvan ja laipan välissä, sijaitsee yleensä tartuntakohdan lähellä etukahvassa.

- Laippa** - Kiinteä kiskollinen rakenne, joka tukee ja ohjaa ketjuterää.

- Laippasuojus** - Suojus, joka asennetaan laipan päälle ja joka estää hampaisiin osumisen, kun sahaa ei käytetä.

- Takaisku** - Laipan liike taakse- ja/tai ylöspäin, kun sahatettu laipan kärkialueen lähellä koskettaa johonkin kohteeseen (esim. puunrunko tai oksa) tai kun sahatettu juuttuu puuhun kiinni.

- Takaisku, tarttuminen** - Nopea sahan iskeytyminen taaksepäin, kun liikkuva teräketju juuttuu puuhun kiinni laipan yläreunalla leikatessa.

- Takaisku, kierteinen** - Nopea sahan iskeytyminen ylös- ja taaksepäin, kun liikkuva teräketju koskettaa johonkin kohteeseen (esim. puunrunko tai oksa) laipan kärjen yläosan lähetyvillä.

- Karsiminen** - Kaadetun puun oksien karsiminen.

- Alhaisen takaiskun ketju** - Ketju, joka täyttää takaiskun suorituskykyvaatimukset ANSI B175.1–2012 (edustavaa moottorisahojen näytteellä testattuna).

- Normaali leikkausasento** - Pölkkytysten ja puun kaatamisen leikkausasento.

- Kaatolovi** - Puuhun sahattu lovi, joka määrää puun kaatumissuunnan.

- Takakahva** - Sahan takaosassa oleva kahva.

- Alhaisen takaiskun laippa** - Laippa, jonka on todettu vähentävän huomattavasti takaiskua.

- Varasahaketju** - Ketju, joka täyttää takaiskun suorituskykyvaatimukset ANSI B175.1–2012 erityisillä ketjusahoilla testattuna. Se ei välttämättä täytä ANSI-suorituskykyvaatimuksia muilla sahoilla käytettynä.

- Teräketju** - Silmukan muodostava ketju, jonka leikkaushampaat leikkaavat puuta, joka toimii moottorin avulla ja jota laippa tukee.

- Uritettu ohjaustanko** - Ohjaustangot, joiden avulla sahaa ohjataan ja pidetään paikoillaan pölkkytysten, puun kaatamisen ja sahaamisen aikana.

- **Kytkin** - Laite, jolla ketjusahan moottorin virta kytketään päälle ja pois päältä.
- **Kytkimen liitososat** - Mekanismi, joka välittää liikkeen liipaisimesta kytkimeen.
- **Kytkimen lukitus** - Siirrettävä rajoitin, joka estää kytkimen tahattoman käytön manuaaliseen kytkentään saakka.

## Vaarat

Turvamääräysten noudattamisesta ja turvalaitteiden käyttämisestä huolimatta tiettyjä vaaroja ei voida välttää. Näitä ovat seuraavat:

- Kuulon heikkeneminen.
- Lentävien kappaleiden aiheuttamat henkilövahingot.
- Käytön aikana kuumenevien varusteiden aiheuttamat palovammat.
- Pitkäaikaisen käyttämisen aiheuttamat henkilövahingot.

## Akkutyyppi

Näitä akkuja voidaan käyttää:

Akku	(kg)	Akku	(kg)
DCB546	1,08	DCB184/B/G	0,62
DCB547/G	1,46	DCB185	0,35
DCB548	1,46	DCB187	0,54
DCB181	0,35	DCB189	0,54
DCB182	0,61	DCBP518/G	0,75
DCB183/B/G	0,40		

Katso lisätietoja kohdasta akun/laturin käyttöohjeesta.

## Työkalun merkinnät

Seuraavat kuvakkeet näkyvät työkalussa:



Lue käyttöohjeet ennen käyttämistä.



Käytä suojalaseja, kuulonsuojaimia ja suojakypärää.



Suojaa sateelta.



Käytä suojakäsineitä.



Käytä suojajalkineita.



Sahaketjun kiertosuunta.



Huomioi ketjusahan takapotkun mahdollisuus ja vältä laipan kosketusta mihinkään kohteeseen.



Sammuta laite. Poista akku ennen työkalun huoltamista.



Direktiivin 2000/14/EY mukainen taattu ääniteho.



Älä kosketa laipan kärkeä millään esineellä.



Käytä ketjusahaa aina molemmilla käsillä.



Lukitse ja avaa ketjujarru.



## Päivämääräkoodin paikka (Kuva L)

Valmistuspäivämääräkoodi **28** koostuu 4-numeroisesta vuodesta, jota seuraa 2-numeroinen viikko ja 2-numeroinen tehdaskoodi.

## Kuvaus (kuva A)

**VAROITUS:** Älä tee laitteen tai sen osiin mitään muutoksia. Muutoin voi aiheutua omaisuus- tai henkilövahinkoja.

- 1 Virtakytkin
- 2 Lukituksen vapautusvipu
- 3 Ketjun jarru / käden etusuoja
- 4 Laippa
- 5 Teräketju
- 6 Hammaspöyrän suojus
- 7 Akku\*
- 8 Laipan lukitusmutteri
- 9 Ketjun kiristysruuvi
- 10 Öljytason ilmaisin
- 11 Laippasuojus
- 12 Takakahva
- 13 Etukahva
- 14 Akkukotelo
- 15 Akun vapautuspainike
- 16 Öljysäiliön tulppa
- 17 Kiintoavain

\*Sisältyy joihinkin pakkauksiin.

**HUOMAA:** Tarkista osat ja tarvikkeet kuljetusvaurioiden varalta.

## Käyttötarkoitus

Ketjusaha DCMSS565 on tarkoitettu sahaamaan halkaisijaltaan korkeintaan 25 cm:n oksia tai tukkeja.

**ÄLÄ** käytä kosteissa olosuhteissa tai jos laitteen lähellä on syttyviä nesteitä tai kaasuja.

Nämä ketjusahat ovat ammattimaisia sähkötyökaluja.

**PIDÄ** työkalu lasten ulottumattomissa. Kokenemattomat henkilöt saavat käyttää tätä laitetta vain valvotusti.

• **Pienet lapset ja liikuntarajoitteiset.** Tätä laitetta ei ole tarkoitettu pienten lasten tai liikuntarajoitteisten henkilöiden käyttöön ilman valvontaa.

• Tämä tuote ei ole tarkoitettu henkilöiden (mukaan lukien lapset) käytettäväksi, joiden fyysiset, sensoriset tai henkiset kyvyt tai kokemus ja/tai tietämys tai taidot ovat rajalliset. Heidän turvallisuudestaan tulee huolehtia heistä vastuussa oleva henkilö. Lapsia ei koskaan saa jättää yksin tämän tuotteen kanssa.

- Älä säilytä tai käytä työkalua ja akku paikassa, jossa lämpötila voi laskea alle 4 °C (39 °F) (kuten ulkovarastoissa tai metallirakennuksissa talvisin) tai ylittää 40 °C (104 °F) (kuten ulkovarastoissa tai metallirakennuksissa kesäisin).

## KOKOAMINEN JA SÄÄTTÄMINEN

**▲ VAROITUS:** *Vakavan henkilövahinkovaaran välttämiseksi laite tulee kytkeä pois päältä ja akku irrottaa ennen sen säätämistä tai liitososien tai lisävarusteiden poistamista/asetamista.* Tahaton käynnistyminen voi johtaa henkilövahinkoihin.

**▲ VAROITUS:** Käytä ainoastaan DEWALT-akkuja ja -latureita.

### Akun asentaminen ja poistaminen laitteesta (Kuva B, C)

**HUOMAA:** Varmista, että akku 7 on täysin ladattu.

### Akun asentaminen työkaluun

1. Kohdista akku 7 työkalun sisällä oleviin kiskoihin (Kuva B, C).
2. Liu'uta se työkaluun, kunnes akku on hyvin paikoillaan ja varmista, että lukitus napsahtaa paikoilleen.

### Akun poistaminen laitteesta

1. Paina akun vapautuspainiketta 15 ja vedä akku pois työkalusta.
2. Laita akku laturiin, kuten käyttöohjeen laturiosassa Kuvataan.

### Tasomittarilla varustetut akut (Kuva B)

Joissakin DEWALT -akuiissa on tasomittari, jossa on kolme vihreää LED-merkkivaloa. Merkkivalot osoittavat akun jäljelle jäävän virtatason.

Kytke tasomittari päälle painamalla ja pitämällä tasomittarin painiketta 27 alhaalla. Jokin kolme vihreän LED-merkkivalon valoyhdistelmä syttyy osoittaen jäljelle jäävän virtatason. Kun akkuvirran taso on käyttörajan alapuolella, tasomittari ei syty ja akku on ladattava.

**HUOMAA:** Tasomittari osoittaa akkuvirran tason ainoastaan viitteellisesti. Se ei osoita laitteen toiminnallisuutta ja se voi vaihdella tuoteosien, lämpötilan ja loppukäyttäjän käytön mukaan.

### Laipan ja teräketjun asentaminen (kuva A, D–H)

**▲ HUOMIO:** *Ketju on terävä. Käytä aina suojakäsineitä ketjun käsittelyn aikana. Ketju on terävä ja voi aiheuttaa haavan myös liikkumattomana ollessaan.*

**▲ VAROITUS:** *Terävä liikkuva ketju. Jotta laite ei käynnistyisi vahingossa, varmista, että akku on irrotettu laitteesta ennen seuraavien toimenpiteiden suorittamista. Jos näin ei menetellä, seurauksena saattaa olla vakava tapaturma.*

Jos teräketju 5 ja laippa 4 on pakattu erikseen laatikkoon, ketju tulee kiinnittää laippaan ja ne tulee kiinnittää työkalun runkoon.

1. Aseta saha tasaiselle ja vakaalle alustalle.
2. Kierrä laipan lukitusmutteria 8 vastapäivään pakkaukseen kuuluvalla avaimella 17.
3. Poista hammaspyörän suojus 6.
4. Tartu teräketjuun 5 suojakäsineitä käyttäen ja kääri se laippaan 4 varmistaen, että hampaat osoittavat oikeaan suuntaan (katso kuva F).
5. Varmista, että ketju on asetettu oikein aukkoon koko laipan ympärille.

6. Aseta teräketju hammaspyörän 18 ympärille. Kohdista samalla laipassa oleva aukko ketjun kiristystappiin 19 ja pulttiin 20 työkalun sivussa kuvan E mukaisesti.

7. Kun osat on kiinnitetty, pitele laippaa paikoillaan ja asenna hammaspyörän suojus 6 takaisin. Asenna ensin hammaspyörän suojuksen takaosa, kierrä se alas ja varmista, että suojuksen pulttin reikä kohdistuu pulttiin 20 pūkotelossa.

8. Kierrä laipan lukitusmutteria 8 myötäpäivään pulttiin 20 avaimella 17, kunnes se on kireällä. Löysää sitten mutteria yhden kierroksen verran niin, että teräketju voidaan kiristää oikeaoppisesti.

9. Kierrä ketjun kiristysruuvia 9 myötäpäivään ketjun kiristämiseksi kuvan F mukaisesti. Varmista, että sahaketju 5 on hyvin laipassa 4. Kiristä laipan lukitusmutteri 8 kireälle.

10. Noudata osion **Ketjun kireyden säätäminen** ohjeita.

### Ketjun kireyden säätäminen (kuva A, F–H)

**HUOMAA:** Teräketjun kireys tulee säätää säännöllisesti ennen jokaista käyttökertaa.

1. Tarkista teräketjun 5 kireys, kun saha on tukevalla alustalla. Kireys on oikea, kun teräketjua voi keskiskormella ja peukalolla kevyesti vetää 3 mm (1/8") poispäin laipasta 4 ja vapauttamisen jälkeen ketju napsahtaa takaisin kuten kuvassa G. Teräketju ei saa roikkua laipan alapuolella kuten kuvassa G.
2. Säädä teräketjun kireys löysäämällä laipan lukitusmutteri 8.
3. Kierrä hammaspyörän suojuksessa olevaa ketjun kiristysruuvia 9 kuusiokoloavaimen 17 litteällä ruuvitalttapäällä.
4. Tarkista teräketjun kireys ja säädä tarvittaessa.
5. Älä kiristä teräketjua liikaa, sillä se aiheuttaa ylimääräistä kulumista ja lyhentää laipan ja teräketjun käyttöikää.
6. Kun sahaketjun kireys on oikea, kiristä laipan lukitusmutteri 8 momenttiin 6 ft. lbs. (8 Nm).
7. Uusi ketju venyy hiukan ensimmäisten käyttötuntien aikana. Kireys on tärkeää tarkistaa usein (kun akku on irrotettu) kahden ensimmäisen käyttötunnin aikana.

### Teräketjun vaihtaminen (kuva A, F, I)

**▲ HUOMIO:** *Ketju on terävä. Käytä aina suojakäsineitä ketjun käsittelyn aikana. Ketju on terävä ja voi aiheuttaa haavan myös liikkumattomana ollessaan.*

**▲ VAROITUS:** *Terävä liikkuva ketju. Jotta laite ei käynnistyisi vahingossa, varmista, että akku on irrotettu laitteesta ennen seuraavien toimenpiteiden suorittamista. Jos näin ei menetellä, seurauksena saattaa olla vakava tapaturma.*

1. Poista sahaketju 5 asettamalla saha tasaiselle ja vakaalle alustalle.
2. Poista hammaspyörän suojus 6 osion **Laipan ja teräketjun asentaminen** mukaisesti.
3. Kierrä ketjun kiristysruuvia 9 kuusiokoloavaimen litteällä ruuvitalttapäällä 17. Kierrä ruuvia vastapäivään niin, että laippa 4 vetäytyy ja vähentää ketjun kireyttä mahdollista sen poistamisen.
4. Käytä suojakäsineitä, tartu sahaketjuun ja nosta kulunut sahaketju pois laipan urasta.
5. Tasaisen kulumisen varmistamiseksi laippa tulee kääntää aina ketjun vaihtamisen yhteydessä.
6. Aseta uusi ketju laipan aukkoon varmistaen, että sahan hampaat osoittavat oikeaan suuntaan, kun sahaketjussa oleva

nuoli ja kuva osoittavat samaan suuntaan kuin hammaspyörän suojus **6** kuten kuvassa F.

7. Noudata ohjeita **Laipan ja teräketjun asentaminen**.

### Ketjun ja laipan varaosat ovat saatavilla paikallisesta DeWALT-huoltopalvelusta.

- DCMCS565 edellyttää 12" (30 cm) varaketjun: DT20676, varaosanumero N580237.
- DCMCS565 edellyttää 12" (30 cm) varalaipan ja -ketjun: DT20665, varaosanumero NA599492.

## Teräketjun ja laipan voitelu (kuva A, I)

### Automaattinen voitelujärjestelmä

Tässä ketjusahassa on sahaketjun ja laipan automaattinen voitelujärjestelmä.

1. Öljytason ilmaisin **10** näyttää ketjusahan öljytason. Jos öljytaso on alle neljänneksen täynnä, irrota akku ketjusahasta ja täytä öljysäiliö oikeentyypisellä öljyllä.
2. Tyhjennä öljysäiliö aina sahaamisen lopettamisen jälkeen.
3. Tyhjennä öljysäiliö aina ennen tämän laitteen varastointia.

**HUOMAA:** Älä käytä tätä ketjusahaa ilman öljyä. Täytä säiliö ennen kuin öljysäiliö on tyhjä.

**HUOMAA:** Käytä aina DeWALT laippa- ja ketjuöljyä, joka on suunniteltu optimaalista suorituskykyä varten. Muut voiteluaineet voivat aiheuttaa tukoksia tai vahingoittaa annosteluksikköä. Käytä aina korkealaatuista biohajoavaa laippaa ja ketjuöljyä teräketjun ja laipan asianmukaista voitelua varten. Puita karsittaessa suositellaan kasvipojista tanko- ja ketjuöljyä, sillä mineraalipohjaiset öljyt voivat vahingoittaa eläviä puita. Älä koskaan käytä likaista, käytettyä tai saastunutta öljyä. Muutoin laite voi vaurioitua.

### Öljysäiliön täyttäminen

1. Irrota kiertämällä vastapäivään ja poista sitten öljysäiliön tulppa **16**. Täytä säiliö suositellulla laipan ja ketjun öljyllä, kunnes öljytaso on saavuttanut öljytason ilmaisimen **10** ylätasoa.
2. Asenna öljysäiliön korkki takaisin ja kiristä kiertämällä myötäpäivään.
3. Kytke ketjusaha säännöllisesti pois päältä ja tarkista öljytason ilmaisin varmistaaksesi, että laippa ja ketju on voideltu oikeaoppisesti.

## Ketjusahan kuljetus (kuva A, J)

- Irrota aina akku työkalusta, kytke jarru ja peitä laippa **4** suojuksella **11** sahaa kuljettaessa.

## Avaimen säilytyskotelu (kuva A, K)

Avainta **17** säilytetään avaimen säilytystilassa **21** laitteen alaosassa.

1. Voit käyttää avainta **17** vetämällä sen ulos avaimen säilytystilasta **21**.
2. Aseta avain **17** säiliöön painamalla se avaimen säilytystilaan **21** ruuvimeisselin pää ensin.

## TOIMINTA

### Käyttöohjeet

**▲ VAROITUS:** Noudata aina turvaohjeita ja määräyksiä.

**▲ VAROITUS:** Vakavan henkilövahingon vaaran vähentämiseksi katkaise työkalusta virta ja irrota akku ennen säätämistä tai varusteiden irrottamista

**tai asentamista.** Jos laite käynnistyy vahingossa, voi aiheutua loukkaantuminen.

## Oikeaoppinen käsien asento (Kuva L)

**▲ VAROITUS:** Vähentääksesi vakavien henkilövaurioiden riskiä, käytä **AINA** käsien oikeaoppista asentoa Kuvan osoittamalla tavalla.

**▲ VAROITUS:** Vähentääksesi vakavien henkilövaurioiden riskiä, tartu laitteeseen **AINA** tukevasti varautuen äkillisiin reaktioihin.

Käsien oikea asento tarkoittaa vasemman käden pitämistä etukahvassa **13** ja oikean käden pitämistä takakahvassa **12**.

## Ketjusahan käyttäminen (kuva A, L–N)

**▲ VAROITUS:** Lue ja varmista, että ymmärrät kaikki ohjeet. Jos kaikkia ohjeita ei noudateta, on olemassa sähköiskun, tulipalon ja/tai vakavan henkilövahingon vaara.

• Varo takapotkujä, sillä ne voivat aiheuttaa vakavia henkilövahinkoja ja kuolemanvaaran. Katso **Laitteen yleiset turvallisuusvaroitukset ja Ketjusahan yleiset turvallisuusvaroitukset, sekä Takapotkun syyt ja ehkäiseminen ja Takapotkun turvallisuusominaisuudet takapotkun vaaran välttämiseksi.**

• Älä kurkottele. Ei saa leikata rinnan yläpuolella. Varmista hyvä jalansija. Pidä jalat erillään. Varmista, että painosi jakautuu tasaisesti molemmille jaloille.

• Pidä vasemmalla kädellä tiukasti kiinni etukahvasta **13** ja oikealla kädellä kiinni takakahvasta **12** niin, että kehosi on laipan **4** vasemmalla puolella.

• Älä pidä kiinni ketjusahan ketjujarrusta/etusuojaista **3**. Pidä vasemman käsivarren kynnärpää lukittuna niin, että vasen käsivarsi on suorassa mahdollista takapotkua varten.

**▲ VAROITUS:** Älä koskaan tartu sahaan kädet ristissä (vasen käsi takakahvassa ja oikea käsi etukahvassa).

**▲ VAROITUS:** Älä koskaan anna kehonosien olla samansuuntaisesti laippaan nähden ketjusahan käyttämisen aikana.

• Älä koskaan käytä puussa, epämukavassa asennossa, tikapuilla tai muulla epävakaailla alustalla. Sahan hallinnan menetys voi aiheuttaa vakavia henkilövahinkoja.

• Anna ketjusahan käydä täydellä nopeudella koko sahausajan ajan.

• Anna teräketjun leikata puolestasi. Käytä ainoastaan kevyttä painetta. Älä kohdista painetta ketjusahaahan sahausajan loppuvaiheessa.

**▲ VAROITUS:** Kun sahaa ei käytetä, kytke ketjujarru aina päälle ja irrota akku.

## Ketjujarrun asettaminen (kuva N)

Ketjusahassa on ketjun jarrutusjärjestelmä, joka pysäyttää ketjun nopeasti takapotkun sattuessa.

1. Poista akku työkalusta.
2. Voit kytkeä ketjujarrun päälle painamalla ketjujarrua/etusuoja **3** eteenpäin, kunnes se napsahtaa paikoilleen.
3. Vedä ketjujarrua/etusuoja **3** etukahvaa **13** kohti "asetusasettoon" kuvan N mukaisesti.
4. Saha on nyt käyttövalmis.

**HUOMAA:** Takapotkutilanteessa vasen käsi osuu etusuojaan työntäen sitä eteenpäin työstökappaletta kohti. Työkalu pysähtyy tämän seurauksena.



## Ketjujarrun testaaminen (kuva A, N)

Testaa ketjujarru ennen jokaista käyttökertaa varmistaaksesi, että se toimii oikein.

1. Aseta laite tasaiselle ja vakaalle alustalle. Varmista, että sahan ketju **5** on maasta irti.
2. Pidä laitteesta hyvin kiinni molemmilla käsillä ja käynnistä ketjusaha.
3. Kierä vasenta kättä etukahvasta **13** pitäen eteenpäin niin, että kätesi takaosa koskettaa ketjujarrua/etusuojaa **3** ja työntää sitä eteenpäin työstökappaletta kohti. Teräketjun tulee pysähtyä välittömästi.

**HUOMAA:** Jos saha ei pysähdy välittömästi, lopeta laitteen käyttö ja vie se lähimpään valtuutettuun huoltopalveluun.

**VAROITUS: Varmista, että asetat ketjujarrun ennen sahaamista.**

## VIRTAKYTKIN (kuva M)

Varmista aina hyvä jalansija ja pidä ketjusahan kahvoista tiukasti kiinni molemmilla käsillä peukalo ja sormet kahvojen ympärillä.

1. Kytke laite päälle painamalla lukituksen vapautusvipu **2** alas kuvan M mukaisesti, ja paina liipaisukytkin **1** alas. Kun laite on toiminnassa, lukituksen vapautusvipu voidaan vapauttaa.
2. Pidä laite käynnissä pitämällä liipaisukytkintä alhaalla. Sammuta työkalu vapauttamalla liipaisukytkin.

**HUOMAA:** Jos käytät liian suurta voimaa sahaamisen aikana, saha sammuu. Voit käynnistää sahan uudelleen vapauttamalla liipaisinkytkimen **1** ennen sahan käynnistymistä. Aloita sahaaminen ja käytä kevyempää voimaa. Anna sahan leikata omaan tahtiin.

**VAROITUS: Älä koskaan yritä lukita kytkintä ON-asentoon.**

## Yleiset leikkaustekniikat

### Kaataminen

Puun kaataminen sahaamalla. Puita ei saa kaataa erittäin tuulisissa olosuhteissa.

**VAROITUS: Puita kaataessa on olemassa henkilövahinkovaara. Sen saa suorittaa ainoastaan vastaavan koulutuksen saanut henkilö.**

- Suunnittele ja vapauta perääntymisreitti ennen sahaamisen aloittamista. Perääntymisreitit tulee ulottua taakse ja diagonaalisesti odotetun kaatumislinjan taakse alla olevan kuvan mukaisesti.

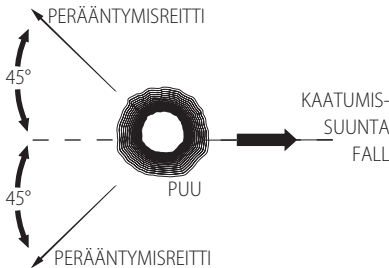

- Huomioi puun luonnollinen kaltevuus, suurimpien oksien sijainti ja tuulen suunta ennen puun kaatamisen aloittamista ja päätele niiden perusteella puun kaatumissuunta. Pidä kiiloja (puiset, muoviset tai alumiiniset) ja raskasta nuijaa käytettävissä. Poista epäpuhtaudet, kivet, irtonainen kuori, naulat, niitit ja langat puusta, johon kaatosahaukset suoritetaan.

- **Kaatolovi** - Sahaa lovi 1/3 puun halkaisijasta kohtisuoraan kaatamissuuntaan. Suorita ensin alempi kaatolovi vaakasuoraan. Täten vältetään teräketjun tai laipan juuttuminen kiinni toista kaatolovea suorittaessa alla olevan kuvan mukaisesti.

- **Kaatosahaus** - Suorita kaatosahaus takana vähintään 51 mm:n (2") vaakasuuntaista kaatolovea ylempänä. Kaatosahaus on suoritettava samansuuntaisesti kaatoloveen nähden. Suorita kaatosahaus niin, että puuta jää riittävästi saranaksi. Saranaosa estää puun kääntymisen ja kaatumisen väärään suuntaan. Älä leikkaa saranan läpi alla olevan kuvan mukaisesti.

- Puu alkaa kaatua, kun kaatosahaus lähestyy saranaa. Jos on olemassa mahdollisuus, että puu ei kaadu haluttuun suuntaan tai että se voi kallistua taakse ja aiheuttaa teräketjun kiinni juuttumisen, lopeta sahaaminen ennen kaatosahauksen loppuun suorittamista ja avaa katkaisukohta kiiloilla puun kaatamiseksi haluttuun suuntaan. Kun puu alkaa kaatua, poista ketjusaha leikkukohdasta, sammuta moottori, aseta ketjusaha alas ja käytä suunniteltua perääntymisreittiä. Varo ylähältä putoavia suuria oksia ja varmista hyvä jalansija.

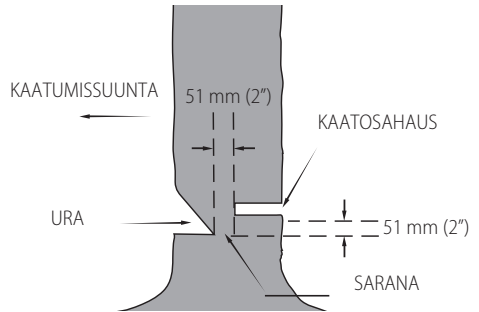

### Karsiminen

Kaadetun puun oksien karsiminen. Jätä karsimisen ajaksi tukkiin suuret alaoksat kannattelemaan sitä irti maasta. Karsi pienet oksat yhdellä leikkauksella. Jännittyneenä olevat oksat tulee katkaista alhaalta ylöspäin, jotta ketjusaha ei juutu oksaan alla olevan kuvan mukaisesti. Karsi oksat vastakkaiselta puolelta niin, että puun runko on sinun ja sahan välissä. Älä koskaan sahatessasi pidä sahaa jalkojesi välissä tai asetu oksan ympärille hajareisiin.

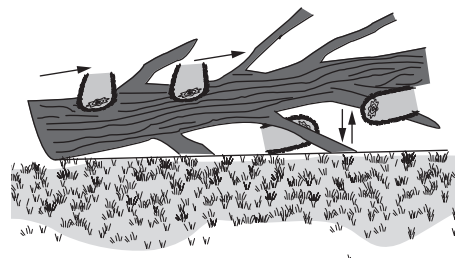

### Pölkkytys

**VAROITUS: Ensikäyttäjien on suositeltavaa harjoitella sahaamista sahapukilla.**

Kaadetun puun tai puunrungon sahaaminen pölyiksi. Sahaustapa määräytyy tukin tuennan perusteella. Käytä sahapukkia aina, kun mahdollista alla olevan kuvan mukaisesti.

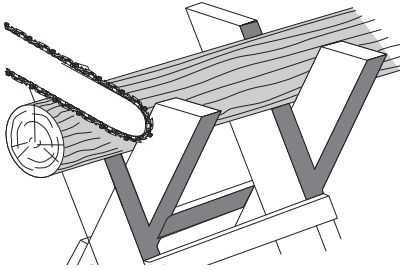

1. Aloita katkaisu aina sahan ketjun käydessä täydellä nopeudella.
2. Aseta ketjusahan alapiikki **22** alustavan katkaisualueen taakse alla olevan kuvan mukaisesti.
3. Kytke ketjusaha päälle, kierrä sahan ketju ja laippa alas puuhun käyttäen piikkiä saranana.
4. Kun ketjusaha on 45° kulmassa, aseta ketjusaha uudelleen tasalle ja toista vaiheet, kunnes katkaiset puun kokonaan.
5. Kun puuta tuetaan koko pituudelta, sahaa yläosasta (yläpölkitys) välttäen leikkaamasta maata. Muutoin saha tylsyy nopeasti.

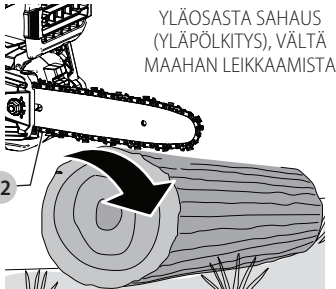

- Kun se on tuettuna yhdestä päästä, leikkaa ensin 1/3 halkaisijasta alapuolelta (alapölkitys). Viimeistele katkaisu sitten yläpölkityksellä ensimmäiseen sahaukseen saakka alla olevan kuvan mukaisesti.

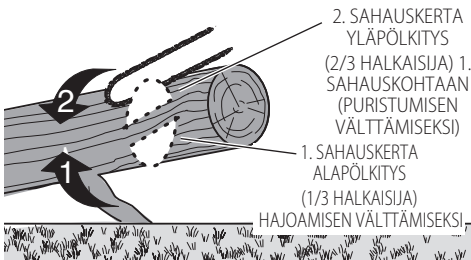

- Kun puu on tuettuna molemmista päistään. Sahaa ensin 1/3 alapäin yläpölkitystä. Viimeistele katkaisu sitten alapölkityksellä 2/3 ensimmäiseen sahaukseen saakka alla olevan kuvan mukaisesti.

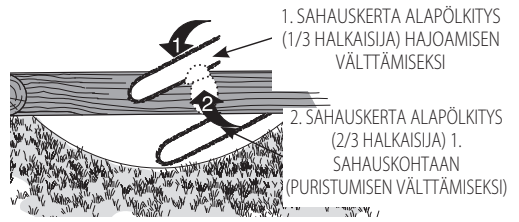

- Seiso kaltevalla alustalla aina puunrungon ylämäen puolella. Kun "leikkaat puun läpi", säilytä täydellinen hallinta vähentämällä leikkauspainetta leikkauksen loppuosan lähellä ja säilytä tiukka ote ketjusahan kahvoista. Älä anna ketjun koskettaa maata. Kun olet suorittanut katkaisun, odota, että ketjusaha pysähtyy ennen sen liikuttamista. Sammuta moottori aina ennen yhdestä katkaisusta toiseen siirtymistä.

## KUNNOSSAPITO

Työkalu on suunniteltu käytettäväksi pitkään ja edellyttämään vain vähän kunnossapitoa. Oikea käsittely ja säännöllinen puhdistus varmistavat laitteen ongelmattoman toiminnan.

**▲ VAROITUS: Vakavan henkilövahingon vaaran vähentämiseksi katkaise työkaluista virta ja irrota akku ennen säätämistä tai varusteiden irrottamista tai asentamista.** Jos laite käynnistyy vahingossa, voi aiheutua loukkaantuminen.

Laturia tai akkua ei voida huoltaa.

Katso huoltokeskuksen yhteystiedot tämän oppaan takasivulta tai osoitteesta [www.2helpU.com](http://www.2helpU.com).

## Teräketju ja laippa

Poista hammaspyörän suojus, laippa ja ketju muutaman käyttötunnin välein ja puhdista ne perusteellisesti pehmeäharjaisella harjalla. Varmista, ettei laipan voiteluaukossa ole jäämiä. Kun vaihdat tylsän ketjun terävään, laippa kannattaa kääntää alaosa yläosaan.

Parhaan suorituskyvyn saavuttamiseksi anna teräketjun teroitus ja huolto valtuutetun DEWALT-huoltopalvelun tehtäväksi.

## Hammaspyörä ja hammaspyörän suojus (kuva A, F, I)

**▲ HUOMIO: Ketju on terävä. Käytä aina suojakäsineitä ketjun käsittelyn aikana. Ketju on terävä ja voi aiheuttaa haavan myös liikkumattomana ollessaan.**

**▲ VAROITUS: Terävä liukuva ketju. Jotta laite ei käynnistyisi vahingossa, varmista, että akku on irrotettu laitteesta ennen seuraavien toimenpiteiden suorittamista. Jos näin ei menetellä, seurauksena saattaa olla vakava tapaturma.**

1. Aseta saha tasaiselle ja vakaalle alustalle.
2. Poista hammaspyörän suojus **6** osion **Laipan ja teräketjun asentaminen** mukaisesti.
3. Käytä suojakäsineitä ja pyyhi pois sahapöly, tikut, piikit ja muut roskat, jotka ovat saattaneet kerääntyä hammaspyörän suojuksen **6** sisään ja teräketjun **5** tai hammaspyörän **18** ympärille.
4. Kierrä ketjun kiristysruuvia **9** kuusiokoloavaimen litteällä ruuvitaltapöydällä **17**. Kierrä ruuvia vastapäivään niin, että laippa **4** vetäytyy ja vähentää ketjun kireyttä mahdollista sen poistamisen.
5. Käytä suojakäsineitä, tartu teräketjuun ja laippaan ja nosta ne pois laitteesta.

6. Käytä suojakäsineitä ja pyyhi pois sahapöly tai muut roskat, jotka ovat saattaneet kerääntyä laippaan **4** ja teräketjun **5** ympärille.

7. Asenna ketju, laippa ja hammaspyörän suojus **6** kuten on kuvattu kohdissa **Laipan ja teräketjun asentaminen, Teräketjun vaihtaminen** ja säädä teräketjun kireys kunnolla ennen käyttöä osiossa **Ketjun kireyden säätäminen** kuvatulla tavalla.

## Teräketjun teroittaminen (kuva 0–Q)

**▲ HUOMIO:** Ketju on terävä. Käytä aina suojakäsineitä ketjun käsittelyn aikana. Ketju on terävä ja voi aiheuttaa haavan myös liikkumattomana ollessaan.

**▲ VAROITUS:** Terävä liikkuva ketju. Jotta laite ei käynnistyisi vahingossa, varmista, että akku on irrotettu laitteesta ennen seuraavien toimenpiteiden suorittamista. Jos näin ei menetellä, seurauksena saattaa olla vakava tapaturma.

**▲ VAROITUS:** Älä viilaa ketjun säätöhampaita liikaa, **24** sillä se lisää takapotkun riskiä. Jos ketjua **5** on teroitettu yli neljä kertaa, se tulee vaihtaa.

Kun ketju **5** teroitetaan, se menettää hiukan alhaisen takapotkun ominaisuuksiaan ja erityistä varovaisuutta on noudatettava.

Teräketju on suositeltavaa teroittaa korkeintaan neljä kertaa.

**HUOMAA:** Leikkuterät **25** tylsyvät heti, jos ne sahattaessa osuvat maahan tai naulaan.

Jotta leikkuri toimisi parhaalla mahdollisella tavalla, teräketjun hampaat **25** on pidettävä terävinä. Teräketjun oikeaoppiset teroitushjeet:

1. Käytä parhaiden tuloksien saavuttamiseksi 5/16" (4 mm) viilaa ja viilan pidikettä tai viilanojainta teräketjun teroittamiseen. Tämä varmistaa oikeat teroituskulmat.
2. Aseta viilan pidike tasaisesti terän ylälevyyn **23** ja syvyysohjaimen **25**.
3. Säilytä ylälevyn **23** oikea viilauuskulma 30 ° **26** viilanojaimessa samansuuntaisesti ketjuun nähden (viilaa 60° kulmassa ketjusta sivusta katsottuna) kuvan O mukaisesti.
4. Teroita terät **25** ensin ketjun **5** toisella puolen. Viilaa kunkin terän sisäpuolelta ulospäin. Käännä saha sitten toisinpäin ja toista vaiheet (2, 3, 4) ketjun toisella puolella olevien terien kohdalla.

**HUOMAA:** Viilaa tasaisella viilalla säätöhampaiden yläosat **27** (ketjun liitososa terän edessä **25** niin, että ne ovat noin 0,635 mm (0,025") terien kärkien alapuolella kuvanP mukaisesti.

5. Varmista, että kaikki leikkurin pituudet ovat yhtä suuria kuvan Q mukaisesti.
6. Jos ylä- **23** tai sivulevyjen **28** kromipinnassa on vaurioita, poista vauriot viilaamalla.

**▲ HUOMIO:** Viilaamisen jälkeen terä on terävä. Noudata erityistä huolellisuutta tämän toimenpiteen aikana.

## Voiteleminen

Tätä sähkötyökälua ei tarvitse voidella.

## Puhdistaminen

**▲ VAROITUS:** Sähköiskun vaara ja mekaaninen vaara. Irrota sähkölaite virtalähteestä ennen puhdistusta.

**▲ VAROITUS:** Pidä sähkölaite ja tuuletusaukot aina puhtaina varmistaaksesi turvallisen ja tehokkaan toiminnan.

**▲ VAROITUS:** Älä koskaan puhdistaa muita kuin metallipintoja liuottimien tai muiden voimakkaiden kemikaalien avulla. Nämä kemikaalit voivat heikentää näissä osissa käytettyjä materiaaleja. Käytä vain vedellä ja miedolla saippualla kostutettua liinaa. Älä päästä mitään nestettä työkalun sisään. Älä upota mitään työkalun osaa nesteeseen.

Tuuletusaukot voidaan puhdistaa kuivalla, pehmeällä ei-metallisella harjalla ja/tai sopivalla pölynimurilla. Älä käytä vettä tai puhdistusaineita. Käytä hyväksytyjä suojalaseja ja hyväksytyä hengityssuojaa.

## Lisävarusteet

**▲ VAROITUS:** Koska muita kuin DEWALT lisävarusteita ei ole testattu tämän työkalun kanssa, niiden käyttäminen tässä työkalussa voi olla vaarallista. Henkilövahinkovaaran välttämiseksi tässä tuotteessa saa käyttää vain DEWALT in suosittelemia lisävarusteita.

Saat lisätietoja sopivista lisävarusteista jälleenmyyjältäsi.

## Ympäristön suojeleminen



Tuotteet/akut ovat kierrätettäviä, mutta jos niissä on rästitetun roskakorin merkki, niitä ei saa hävittää tavallisen kotitalousjätteen mukana. Anna paristojen tyhjentyä kokonaan ja lajittele ne. Irrota mahdolliset valonlähteet tuotteesta, jos mahdollista. Käyttäjän vastuulla on poistaa henkilötiedot tuotteesta. Vie jätteet sitten viralliseen keräyspisteeseen tai vastaavalle jälleenmyyjälle, joka ottaa ne usein vastaan ilmaiseksi. Pakkaukset tulee hävittää merkityn materiaalikoodin perusteella. Käyttö- ja turvallisuusohjeet tulee hävittää vasta sitten, kun kyseessä oleva tuote on poistettu käytöstä. Pyydä paikalliselta viranomaiselta lisätietoa jätehuollosta. Lisätietoa on saatavilla osoitteessa [www.2helpU.com](http://www.2helpU.com) ja skannaamalla yllä oleva QR-koodi.

## DCMCS565 VIANMÄÄRITYS

Ongelma	Ratkaisu
Laite ei käynnisty.	<ul style="list-style-type: none"> <li>• Tarkista akun asennus.</li> <li>• Tarkista akun latausvaatimukset.</li> <li>• Tarkista, että lukituspainike on painettu kokonaan alas ennen liipaisimen käyttöä.</li> <li>• Tarkista, että ketjujarru on kytketty pois päältä.</li> </ul>
Laite sammuu käytön aikana.	<ul style="list-style-type: none"> <li>• Lataa akku.</li> <li>• Laitteeseen kohdistetaan voimaa. Käynnistä uudelleen ja kohdista siihen vähemmän painetta.</li> </ul>
Akku ei lataudu.	<ul style="list-style-type: none"> <li>• Aseta akku laturiin, kunnes punainen latauksen merkkivalo syttyy. Lataa korkeintaan 8 tuntia, jos akku on tyhjentynyt kokonaan.</li> <li>• Kytke laturi pistorasiaan.</li> <li>• Tarkista pistorasian sähkövirta kytkemällä siihen jokin laite.</li> <li>• Tarkista valojen sammuttamisen yhteydessä virran katkaisevaa valokytkintä liitetty pistorasiaan.</li> <li>• Siirrä laturi ja laite ympäristöön, jonka lämpötila on yli 4,5 °C ja alle 40,5 °C.</li> </ul>
Laippa/ketju on ylikuumentunut.	<ul style="list-style-type: none"> <li>• Katso osio <b>Ketjun kireyden säätäminen</b>.</li> <li>• Katso osio <b>Teräketjun ja laipan voitelu</b>.</li> </ul>
Ketju on löysä.	<ul style="list-style-type: none"> <li>• Katso osio <b>Ketjun kireyden säätäminen</b>.</li> </ul>
Heikko leikkauksen laatu.	<ul style="list-style-type: none"> <li>• Katso osio <b>Ketjun kireyden säätäminen</b>. <b>HUOMAA:</b> Liian suuri kireys kiihdyttää kulumista ja lyhentää laipan ja ketjun käyttöikää. Voitele ennen leikkaamista. Katso osio <b>Teräketjun vaihtaminen</b>.</li> <li>• Ketjuterät voivat olla tylsiä. Katso osio <b>Teräketjun teroittaminen</b>.</li> </ul>
Laite toimii, mutta se ei leikkaa.	<ul style="list-style-type: none"> <li>• Ketju on voitu asentaa väärinpäin. Katso ketjun asennusta ja poistoa koskevat osiot.</li> <li>• Ketjuterät voivat olla tylsiä. Katso osio <b>Teräketjun teroittaminen</b>.</li> </ul>
Laitteen voitelu ei toimi.	<ul style="list-style-type: none"> <li>• Täytä öljysäiliö.</li> <li>• Puhdista laippa, hammaspyörä ja hammaspyörän suojus. Katso osio <b>Huolto</b>.</li> </ul>

# 18V MOTORSÅG

## DCMCS565

**⚠ VARNING:** Läs alla säkerhetsvarningar, instruktioner, illustrationer och specifikationer i den här handboken, inklusive batteri- och laddaravsnitten som finns i en originalverktögsmanual eller den separata manualen för batterier och laddare.

Handböcker kan erhållas genom att kontakta kundtjänst (se baksidan av denna handbok).

### Tekniska data

		DCMCS565
Spänning	V <sub>DC</sub>	18
Typ		1
Batterityp		Litiumjon
Svärdlängd	cm	30
Maximal kedjehastighet (utan belastning)	m/s	7,3
Maximal såglängd	cm	26
Oljekapacitet	ml	215
Vikt (utan sågkedja, svärd, svärdskydd, olja och batteri)	kg	2,7
Buller- och vibrationsvärden (triax vektorsumma) i enlighet med EN62841-4-1.		
L <sub>PA</sub> (emissionsljudtrycksnivå)	dB(A)	86
K (osäkerhet för emissionsljudtrycksnivå)	dB(A)	3,0
L <sub>WA</sub> (ljudnivå)	dB(A)	95
K (osäkerhet för angiven ljudnivå)	dB(A)	4,9
Vibrationsemissionsvärde a <sub>h</sub> =		
	m/s <sup>2</sup>	4,0
Osäkerhet K =		
	m/s <sup>2</sup>	1,5

Den vibrations- och/eller bulleremissionsnivå som anges i detta informationsblad har uppmätts i enlighet med ett standardiserat test som anges i EN62841 och det kan användas för att jämföra ett verktyg med ett annat. Den kan användas för att få fram en preliminär uppskattning av exponeringen.

**⚠ VARNING:** Den deklarerade vibrations- och/eller bulleremissionsnivå som anges gäller vid verktygets huvudsakliga användning. Om verktyget emellertid används för andra tillämpningar, med andra tillbehör, eller om det är dåligt underhållet kan vibrations- och/eller bulleremissionsnivån avvika. Detta kan avsevärt öka exponeringsnivån under hela arbetsperioden.

En uppskattning av exponeringsnivån för vibrationer och/eller buller bör dessutom ta med i beräkningen de gånger verktyget är avstängt, eller när det är igång utan att utföra arbete. Detta kan avsevärt minska exponeringsnivån under hela arbetsperioden.

Identifiera ytterligare säkerhetsåtgärder för att skydda operatören från effekterna av vibrationer och/eller buller såsom att: underhålla verktyget och tillbehören, hålla händerna varma (relevant för vibrationer), organisera arbetsmönster.

### EG-försäkran om överensstämmelse

#### Maskindirektiv



#### 18V motorsåg DCMCS565

DeWALT garanterar att produkterna som beskrivs under

**Tekniska data** uppfyller:

2006/42/EG, EN62841-1:2015+A11:2022, EN62841-4-1:2020.

2000/14/EG, motorsåg (Kategori bilaga I: artikel 6), Bilaga V

L<sub>WA</sub> (uppmätt ljudnivå) 95 dB (A)

L<sub>WA</sub> (garanterad ljudeffekt) 100 dB(A)

Dessa produkter överensstämmer även med direktiven 2014/30/EU och 2011/65/EU. För mer information, kontakta DeWALT på följande adress eller se baksidan av bruksanvisningen.

Undertecknad är ansvarig för sammanställning av den tekniska filen och gör denna förklaring på DeWALTs vägnar..

Markus Rompel  
Vice-President Engineering, PTE-Europe  
DEWALT, Richard-Klinger-Straße 11,  
65510, Idstein, Tyskland  
20.10.2024

**⚠ VARNING:** För att minska risken för personskada, läs instruktionshandboken.

#### Definitioner: Säkerhetsriktlinjer

Nedanstående definitioner beskriver allvarighetsnivån för varje signalord. Var god läs handboken och uppmärksamma dessa symboler.

**⚠ FARA:** Indikerar en omedelbart riskfylld situation som, om den inte undviks, **kommer att resultera i dödsfall eller allvarlig personskada.**

**⚠ VARNING:** Indikerar en potentiellt riskfylld situation som, om den inte undviks, **skulle kunna resultera i dödsfall eller allvarlig personskada.**

**⚠ SE UPP:** Indikerar en potentiellt riskfylld situation som, om den inte undviks, **kan resultera i mindre eller medelmåttigt personskada.**

**⚠ OBSERVERA:** Anger en praxis som **inte är relaterad till personskada** som, om den inte undviks, **skulle kunna resultera i egendomsskada.**

**⚠** Anger risk för elektrisk stöt.

**⚠** Anger risk för eldsvåda.

#### SÄKERHETSVARNINGAR, ALLMÄNT ELVERKTYG

**⚠ VARNING:** Läs alla säkerhetsvarningar, instruktioner, illustrationer och specifikationer som levereras med detta elverktyg. Underlåtenhet att läsa alla instruktioner som listas här nedan kan resultera i elektrisk stöt, eldsvåda och/eller allvarlig personskada.



## SPARA ALLA VARNINGAR OCH INSTRUKTIONER FÖR FRAMTIDA REFERENS

Termen "elverktøy" i varningarna syftar på ditt starkströmsdrivna (sladdanslutna) elverktøy eller batteridrivna (sladdlösa) elverktøy.

### 1) Säkerhet på Arbetsområdet

- Håll arbetsområdet rent och ordentligt upplyst.** Belamrade eller mörka områden inbjuder till olyckor.
- Använd inte elektriska verktøy i explosiva atmosfärer, såsom i närvaron av lättantändliga vätskor, gaser eller damm.** Elektriska verktøy ge opphov till gnistor som kan antända dammet eller ångorna.
- Håll barn och åskådare borta meda du arbetar med ett elverktøy.** Distraktioner kan göra att du förlorar kontrollen.

### 2) Elektrisk Säkerhet

- Kontaktarna till elverktøyet måste matcha uttaget. Modifiera aldrig kontakten på något sätt. Använd inte några adapterpluggar med jordanslutna (jordade) elektriska verktøy.** Omodifierade kontakter och matchande uttag minskar risken för elektrisk stöt.
- Undvik kroppskontakt med jordanslutna eller jordade ytor såsom rör, värmeelement, spisar och kylskåp.** Det finns en ökad risk för elektrisk chock om din kropp är jordanslutnen eller jordad.
- Utsätt inte elektriska verktøy för regn eller våta förhållanden.** Vatten som kommer in i ett elverktøy ökar risken för elektrisk stöt.
- Missbruka inte sladden. Använd aldrig sladden till att bära, dra eller koppla bort elverktøyet från strömmen. Håll sladden borta från värme, olja, skarpa kanter eller rörliga delar.** Skadade eller tilltrasslade sladdar ökar risken för elektrisk stöt.
- När du arbetar med ett elverktøy utomhus, använd en förlängningssladd som passar för utomhusanvändning.** Användning av en sladd som passar för utomhusanvändning minskar risken för elektrisk stöt.
- Om arbete med ett elverktøy i en fuktig lokal är oundvikligt, använd ett uttag som är skyddat med jordfelsbrytare (RCD).** Användning av en RCD minskar risken för elektrisk stöt.

### 3) Personlig Säkerhet

- Var vaksam, ha koll på vad du gör och använd sunt förnuft när du arbetar med ett elverktøy. Använd inte ett elverktøy när du är trött eller påverkad av droger, alkohol eller mediciner.** Ett ögonblicks ouppmärksamhet när du arbetar med elektriska verktøy kan resultera i allvarlig personskada.
- Använd personlig skyddsutrustning. Bär alltid ögonskydd.** Skyddsutrustning såsom dammfilterskydd, halksäkra säkerhetsskor, skyddshjälm eller hörselskydd som används för lämpliga förhållanden minskar personskador.
- Förebygg oavsiktlig igångsättning. Se till att strömbrytaren är i frånläge innan du ansluter till strömkällan och/eller batteripaketet, plöcker upp eller bär verktøyet.** Att bära elektriska verktøy med ditt finger på strömbrytaren eller att strömsätta elektriska verktøy som har strömbrytaren på är att invitera olyckor.
- Avlägsna eventuella justeringsnyckel eller skiftnyckel innan du sätter på elverktøyet.** En skiftnyckel eller en nyckel som sitter kvar på en roterande del av elverktøyet kan resultera i personskada.

e) **Bøj dig inte för långt. Bibehåll alltid ordentligt fotfäste och balans.** Detta möjliggör bättre kontroll av elverktøyet i oväntade situationer.

- Klä dig ändamålsenligt. Bär inte lösa kläder eller smycken. Håll hår och kläder borta från delar i rörelse.** Lösa kläder, smycken eller långt hår kan fastna i delar i rörelse.
- Om det finns anordningar för anslutning av apparater för dammutrensning och insamling, se till att dessa är anslutna och används på ett korrekt sätt.** Användning av dammuppsamling kan minska damm-relaterade faror.
- Bli inte värdslös och ignorerar inte säkerhetsprinciperna trots att du är van att använda verktøy.** Värdslost handlande kan leda till allvarlig kroppsskada på en bråkdel av en sekund.

### 4) Användning och Skötsel av Elverktøy

- Tvinga inte elverktøyet. Använd det korrekta elverktøyet för din tillämpning.** Det korrekta elverktøyet gör arbetet bättre och säkrare vid den hastighet för vilket det konstruerades.
- Använd inte elverktøyet om strömbrytaren inte sätter på och stänger av det.** Ett elverktøy som inte kan kontrolleras med strömbrytaren är farligt och måste repareras.
- Dra ur kontakten från strömkällan och/eller batteripaketet, om det är löstgbart, från elverktøyet innan du gör några justeringar, byter tillbehör eller lägger elverktøyen i förvaring.** Sådana förebyggande säkerhetsåtgärder minskar risken att oavsiktligt starta elverktøyet.
- Förvara elektriska verktøy som inte används utom räckhåll för barn, och låt inte personer som är obekanta med elverktøyet eller med dessa instruktioner använda elverktøyet.** Elektriska verktøy är farliga i händerna på utbildade användare.
- Underhåll elektriska verktøy. Kontrollera för feljustering eller om rörliga delar har fastnat, bristning hos delar och andra eventuella förhållanden som kan komma att påverka elverktøyets funktion. Om det är skadat, se till att elverktøyet blir reparerat före användning.** Många olyckor orsakas av dåligt underhållna elektriska verktøy.
- Håll kapningsverktøy vassa och rena.** Ordentligt underhållna kapningsverktøy med vassa sågkanter är mindre sannolika att fastna och är lättare att kontrollera.
- Använd elverktøyet, tillbehören och verktøyssatserna, etc. i enlighet med dessa instruktioner, och ta hänsyn till arbetsförhållandena och det arbete som ska utföras.** Användningen av elverktøyet för andra verksamheter än de som det är avsett för skulle kunna resultera i en farlig situation.
- Se till att handtagen och greppytorna är torra och fria från olja och fett.** Hala handtag och greppytor förhindrar säker hantering och kontroll av verktøyet i oväntade situationer.

### 5) Användning och Skötsel av Batteridrivna Verktøy

- Ladda endast med den laddare som är specificerad av tillverkaren.** En laddare som passar till en typ av batteripaket kan ge opphov till brandfara när den används tillsammans med ett annat batteripaket.
- Använd elverktøyen enbart med därtill avsedda batteripaket.** Användning av andra batteripaket kan ge opphov till skaderisk och eldsvåda.
- När batteripaketet inte används, håll det borta från andra metallföremål, såsom gem, mynt, nycklar, spikar, skruvar eller andra små metallföremål som kan skapa en förbindelse från ena polen till den andra.** Kortslutning av batteripolerna kan ge opphov till brännskador eller eldsvåda.

- d) **Under missbruksförhållanden kan vätska komma ut från batteriet, undvik kontakt med denna. Om kontakt oavsiktligt inträffar, spola med vatten. Om vätska kommer i kontakt med ögonen, uppsök medicinsk hjälp.** Vätska som kommer ut från batteriet kan ge upphov till irritation eller brännskador.
- e) **Använd inte ett batteripaket eller ett verktyg som är defekt eller modifierat.** Defekta eller modifierade batterier kan fungera oförutsägbart och ge upphov till brand, explosion eller risk för kroppsskador.
- f) **Utsätt inte batteripaketet eller verktyget för eld eller höga temperaturer.** Utsättande för eld eller temperaturer över 130 °C kan orsaka en explosion.
- g) **Följ alla instruktioner gällande laddningen och ladda inte batteripaketet eller verktyget utanför det temperaturområde som anges i bruksanvisningen.** Att ladda på fel sätt eller utanför det angivna temperaturområdet kan skada batteriet och höjer brandrisken.

## 6) Service

- a) **Se till att ditt elverktyg får service av en kvalificerad reparatör, som endast använder identiska ersättningsdelar.** Detta säkerställer att elverktygets säkerhet bibehålls.
- b) **Gör aldrig service på skadade batteripaket.** Service av batteripaket bör endast genomföras av tillverkaren eller auktoriserade tjänsteleverantörer.

## Allmänna säkerhetsföreskrifter för motorsågar

- a) **Håll alla kroppsdelar borta från kedjan när motorsågen är igång. Se till att kedjan inte vidrör något innan du startar sågen.** Bara ett ögonblicks uppmärksamhet när du använder motorsågar kan leda till att kläder eller delar av kroppen fastnar i motorsågen.
- b) **Håll alltid motorsågen med din högra hand på det bakre handtaget och din vänstra hand på det främre handtaget.** Håll aldrig motorsågen med händerna i omvänd ordning eftersom risken för personskador då ökar.
- c) **Håll endast motorsågen i de isolerade greppytorna eftersom det finns risk för att sågkedjan kommer i kontakt med dolda elledningar.** Om en sågkedja får kontakt med strömförande ledningar kan verktygets metalldelar bli strömförande och ge dig en elektrisk stöt.
- d) **Använd skyddsglasögon. Ytterligare skyddsutrustning för hörsel, huvud, händer, ben och fötter rekommenderas.** Lämpiga skyddskläder minskar personskador till följd av flygande träbitar eller oavsiktlig kontakt med sågens kedja.
- e) **Använd inte motorsågen när du är uppe i ett träd eller står på en stege eller någon annan instabil yta.** Användning av en motorsåg på detta sätt kan leda till allvarliga personskador.
- f) **Se alltid till att ha ordentligt fotfäste och stå på ett stadigt, säkert och jämnt underlag när du använder motorsågen. Hala eller instabila underlag, t.ex. stegar, kan få dig att tappa balansen eller förlora kontrollen över motorsågen.**
- g) **Var uppmärksam på att en spänd gren som sågas av kan fjädra tillbaka.** När spänningen i träfibren släpps kan det fjäderbelastade arbetsstycket träffa operatören och/eller försätta motorsågen ur kontroll.
- h) **Lakta stor försiktighet vid kapning av buskar och unga träd.** Tunna grenar kan fastna i kedjan och slå tillbaka mot dig eller få dig att tappa balansen.
- i) **Bär motorsågen i det främre handtaget och se till att den är avstängd och att kedjan inte kommer i kontakt**

**med kroppen. Se alltid till att svärdsskyddet är på under transport eller förvaring.** Om motorsågen hanteras på rätt sätt minskas risken för oavsiktlig kontakt med kedjan när den är i rörelse.

- j) **Följ anvisningarna för smörjning, kedjespänning och byte av svärd och kedja.** En felaktigt spänd eller smord kedja kan gå av eller medföra ökad risk för kast.
- k) **Såga endast i trä. Använd inte motorsågen till annat än det den är avsedd för. Använd den inte till att såga plast, murverk eller byggmaterial som inte är av trä.** Användning av motorsågen på annat sätt än det avsedda kan framkalla fara.
- l) **Försök inte fälla ett träd förrän du har förstått riskerna och hur du kan undvika dem.** Allvarlig skada kan uppstå för operatören eller närstående när denne faller ett träd.
- m) **Följ alla instruktioner när du rensar fastnat material, förvarar eller underhåller motorsågen. Se till att strömbytare är avstängd och att batteriet är borttaget.** Övontad aktivering av häcksaxen medan material som fastnat tas bort kan resultera i allvarliga personskador.

## Orsaker till och eliminering av rekyll:

Rekyl kan uppstå om svärdets nos eller spets kommer i kontakt med ett föremål, eller om träet sluter sig och nyper kedjan i skåran.

Spetskontakt kan i vissa fall orsaka en plötslig omvänd reaktion så att svärdet slås uppåt och bakåt mot användaren.

Om kedjan nyps längs svärdets översida kan svärdet hastigt slungas bakåt mot användaren.

Båda dessa reaktioner kan få dig att tappa kontrollen över sågen, vilket kan leda till allvarlig personskada. Förlita dig inte enbart på sågens inbyggda säkerhetsanordningar. Du bör vidta flera skyddsåtgärder för att undvika olyckshändelser och skador när du använder sågen.

Kast är resultatet av felanvändning av verktyget och/eller felaktiga arbetsprocedurer eller arbetsförhållanden, och kan undvikas genom att vidta ordentliga försiktighetsåtgärder så som beskrivs här nedan:

- a) **Håll ett fast grepp med tummar och fingrar runt sågens handtag med båda händerna på sågen och placera kroppen och armarna så att du kan stå emot kastets kraft.** Kast kan kontrolleras av operatören, om lämpliga försiktighetsåtgärder vidtas. Släpp inte motorsågen.
- b) **Sträck dig inte för långt och såga aldrig ovanför axelhöjd.** Det minskar risken för oavsiktlig spetskontakt och ger dig bättre kontroll över motorsågen i övontade situationer.
- c) **Använd endast av tillverkaren angivna svärd och kedjor vid byte.** Byte till fel svärd eller kedja kan medföra att kedjan går av eller att kast uppstår.
- d) **Följ tillverkarens anvisningar för slipning och underhåll av kedjan.** Minskning av riktskärets djup kan medföra ökad rekyl.

## Följande försiktighetsåtgärder skall följas för att minimera rekyler:

1. **Greppa sågen med ett stadigt grepp. Håll motorsågen stadigt med båda händerna när motorn är i gång. Se till att du har ett fast grepp med tummarna och fingrarna ordentligt omslutna om handtagen.** Motorsågen kommer att dra bakåt vid sågning med svärdets undre kant och skjuta framåt vid sågning längs med svärdets överkant.
2. **Sträck dig inte för långt.**
3. **Ha ordentligt fotfäste och balans hela tiden.**

4. **Låt inte spetsen på styrsvärdet komma i kontakt med en stock, gren, marken eller andra hinder.**
5. **Såga inte över axelhöjd.**
6. **Användning av enheter som lågrekylkedja och reducerad rekylstyrsvärd som minskar risken associerat med rekyl.**
7. **Använd bara sådana utbytessvärd och -kedjor som tillverkaren anger.**
8. **Låt inte den löpande kedjan komma emot något föremål vid spetsen av svärdet.**
9. **Håll arbetsområdet fritt från hinder, såsom andra träd, grenar, stenar, stängsel, stubbar etc.** Eliminera eller undvik alla hinder som sågen kan träffa när du sågar genom en särskild gren eller stock.
10. **Se till att kedjan är välslipad och korrekt spänd. En lös eller slö kedja kan öka risken för rekyl.** Kontrollera spänningen regelbundet med motorn stoppad och verktyget urkopplat, aldrig medan motorn körs.
11. **Börja och fortsätt såga bara när kedjan går med full fart.** Om kedjan rör sig långsamt, finns det en större risk att kast uppstår.
12. **Såga bara en stock i taget.**
13. **Var ytterst försiktig när du fortsätter en tidigare påbörjad sågning.** Aktivera barkstödsdämparen i trät och låt kedjan få full fart innan du fortsätter att såga.
14. **Försök inte göra instickssägningar eller borningssågningar.**
15. **Se upp för korsande grenar eller annat som kan stoppa sågningen och nypa fast eller falla ned på kedjan.**
16. **Endast rekommenderade kombinationer av svärd och sågkedja som kan användas och som upprätthåller överensstämmelse med relaterade standarder.**
17. **Använd endast rekommenderade smörjmedel.**

## Säkerhetsfunktioner rekyl

- ▲ WARNING!** Följande funktioner är inkluderade i din såg för att hjälpa till att minska risken för kast, emellertid kommer inte sådana funktioner att helt eliminera denna farliga reaktion. Som användare av motorsågen bör du inte endast lita på säkerhetsanordningar. Du måste följa alla säkerhetsåtgärder, instruktioner och underhåll i denna manual för att hjälpa till att undvika rekyl och andra krafter som kan resultera i allvarliga skador.
- Svärd med reducerad rekyl, designad med en liten spetsradie som reducerar storleken på den farliga zonen för rekyl på svärdsspetsen. Ett svärd för reducerade rekyl har visat sig signifikant minska antalet och farligheten med rekyl vid test i enlighet med säkerhetskraven för elektriska motorsågar.
  - Lågrekylkedja, designad med en konturdjupmätare och skyddsålänk som avleder rekylkrafter och låter trät gradvis färdas in i sågen. En lågrekylkedja är en kedja som uppfyller kraven på kastprestanda enligt ANSI B175.1–2012.
  - Använd inte motorsågen när du är uppe i ett träd eller står på en stege eller någon annan instabil yta.
  - Håll verktyget i isolerade greppytor under arbete där sågverktyget kan komma i kontakt med dolda strömledningar. Kontakt med en strömförande ledning kommer att göra vissa metalldelar på verktyget strömförande och ge operatören elstötar.
  - Arbeta inte utanför din kapacitet eller erfarenhet. Läs noga igenom och förstå fullständigt alla instruktioner i denna manual.
  - Innan du startar sågen, se till att sågkedjan inte är i kontakt med något föremål.

- Använd inte sågen med en hand! Operatören, hantlangare eller åskådare kan skadas allvarligt om arbetet sker med bara en hand. En motorsåg är endast avsedd att användas med två händer.
- Se till att handtagen är torra och fria från olja eller fett.
- Låt inte smuts, skräp eller sågspån samlas på motorn eller utanpå luftventilerna.
- Stanna sågen innan den läggs ned.
- Såga inte revor och/eller små grenar under buskar.
- Var extra försiktig vid sågning av små buskar och unga träd eftersom tunna grenar kan fastna i kedjan och slå tillbaka mot dig eller få dig att tappa balansen.

## Motorsåg namn och termer

- **Kapning** - processen med kapning av fallna träd eller kapning av stockar i längder.
- **Motorbroms (om det finns)** - en enhet som används för att stoppa sågkedjan när avtryckaren släpps.
- **Motorsåg motorhuvud** - en motorsåg utan sågkedja och svärd.
- **Drivkugghjul eller kugghjul** - den tandade delen som driver sågkedjan.
- **Fällning** - processen att såga ned ett träd.
- **Fällning baksidessägning** - den slutliga sågningen vid trädfällning som görs på motsatt sida av trädet från fallssägningen.
- **Fronthandtag** - stödhandtaget placerat på eller mot fronten på motorsågen.
- **Fronthandtagskydd** - en konstruktionsbarriär mellan fronthandtaget på en motorsåg och svärdet, vanligtvis placerad nära handpositionen på fronthandtaget.
- **Svärd** - en fast skenstruktur som stöder och styr sågkedjan.
- **Svärdssida/skyddskåpa** - kåpa som placeras över svärdet för att förhindra kontakt med sågtänderna när sågen inte används.
- **Kast** - svärdets rörelse bakåt eller uppåt eller båda som uppstår när sågkedjan nära spetsen på ovansidan av svärdet kommer i kontakt med något föremål såsom en stock eller gren eller när trät klämmer ihop sågkedjan under sågningen.
- **Kast, nypning** - den snabba tillbakatryckningen av sågen som kan uppstå när trät stänger in och nyper fast sågkedjan under sågningen längs ovansidan av svärdet.
- **Kast, roterande** - den snabba rörelsen uppåt och bakåt hos sågen som kan uppstå när sågkedjan nära den övre delen av spetsen på svärdet kommer i kontakt med ett föremål, såsom en stock eller en gren under sågningen.
- **Kvistning** - ta bort grenar från ett fällt träd.
- **Lågrekylkedja** - En kedja som uppfyller kraven på kastprestanda enligt ANSI B175.1–2012 (vid test på ett representativt prov av motorsågar.)
- **Normal sågposition** - de förmodade positionerna när kapning och fällsågning utförs.
- **Hakundersågningar** - en haksågning i ett träd som riktar in trädets fallriktning.
- **Bakre handtag** - stödhandtaget placerat på eller mot baksidan av motorsågen.
- **Rekylreducerande svärd** - ett svärd som har visat sig reducera kast signifikant.
- **Utbytessågkedja** - en kedja som uppfyller prestandakraven för ANSI B175.1–2012 för kast vid test med specifika motorsågar. Den kanske inte uppfyller ANSI-prestandakraven när den används med andra sågar.
- **Sågkedja** - en slinga med en kedja som har sågtänder som sågar trät och som drivs av motorn och stöds av svärdet.

- **Räfflad stötdämpare** - räfflorna används vid fällning eller kapning för att luta sågen och bibehålla positionen under sågningen.
- **Omkopplare** - en enhet som, när den används, helt kommer att avsluta eller avbryta en elektrisk krets till motorn på motorsågen.
- **Omkopplarlänk** - den mekanism som överför rörelsen från en avtryckare till omkopplaren.
- **Omkopplarlås** - ett rörligt stopp som förhindrar oavsiktlig hantering av omkopplaren innan den manuellt aktiveras.

## Kvarstående risker

Trots tillämpning av de relevanta säkerhetsbestämmelserna och användning av säkerhetsapparater kan vissa återstående risker inte undvikas. De är:

- Hörselnedsättning.
- Risk för personskada på grund av flygande partiklar.
- Risk för brännskador på grund av att tillbehör blir heta under arbetet.
- Risk för personskada på grund av långvarig användning.

## Batterityp

Dessa batterier kan användas:

Batteri	(kg)	Batteri	(kg)
DCB546	1,08	DCB184/B/G	0,62
DCB547/G	1,46	DCB185	0,35
DCB548	1,46	DCB187	0,54
DCB181	0,35	DCB189	0,54
DCB182	0,61	DCBP518/G	0,75
DCB183/B/G	0,40		

Se batteriets/laddarens handbok för mer information.

## Märkningar på verktyg

Följande symboler visas på verktyget:



Läs bruksanvisningen före användning.



Använd ögon-, öron- och huvudskydd.



Lämna inte ute i regnet.



Bär skyddshandskar.



Bär skyddsskor.



Rotationsriktning för sågkedjan.



Se upp för rekyl, kontakt med svärdets spets mot något objekt skall undvikas.



Stäng av verktyget. Ta ut batteriet ur verktyget innan du utför något underhåll på verktyget.



Direktiv 2000/14/EG garanterad ljudeffekt.



Vidrör inte svärdets spets med något föremål.



Använd alltid båda händerna när motorsågen används.



Lås och lås upp kedjebromsen.



## Placering av datumkod (Bild L)

Produktionsdatumkoden **28** består av 4-siffrigt år följt av 2-siffrig vecka och avslutas av en 2-siffrig fabrikskod.

## Beskrivning (fig. A)

**⚠ VARNING!** Modifiera aldrig elverket eller någon del av det. Skada eller personskada kan uppstå.

- 1 Strömbrytare
- 2 Låsspak
- 3 Kedjebroms/frontheadtagsskydd
- 4 Svärd
- 5 Sågkedja
- 6 Kedjekåpa
- 7 Batteri\*
- 8 Svärdlås-mutter
- 9 Kedjespänningsskruv
- 10 Indikator för oljenivå
- 11 Svärdskydd
- 12 Bakre handtag
- 13 Främre handtag
- 14 Batterihölje
- 15 Batterilåsknapp
- 16 Oljelock
- 17 Nyckel

\*Ingår i vissa paket.

**OBS!** Kontrollera om det finns skador på delar eller tillbehör som kan tänkas ha uppstått under transporten.

## Avsedd användning

Motorsågen DCMCS565 är konstruerad för kapning av stockar upp till 25 cm i diameter.

**ANVÄND INTE** under våta förhållanden eller i närheten av lättantändliga vätskor eller gaser.

Dessa motorsågar är professionella elverktyg.

**LÅT INTE** barn komma i kontakt med verktyget. Övervakning krävs när oerfarna användare använder detta verktyg.

- **Små barn och fysiskt svaga personer.** Denna apparat är inte avsedd att användas av små barn eller fysiskt svaga personer utan övervakning.

- Denna produkt är inte avsedd att användas av personer (inklusive barn) med reducerad fysisk, sensorisk eller mental förmåga eller med begränsad erfarenhet eller kunskap såvida inte de är under uppsikt av en person som är ansvarig för deras säkerhet. Barn skall aldrig lämnas ensamma med denna produkt.

- Förvara inte eller använd verktyget och batteriet på platser där temperaturen sjunker under 4 °C (såsom uthus eller plåtskjul på vintern) eller är högre än 40 °C (såsom uthus eller plåtskjul på sommaren).

## MONTERING OCH JUSTERING

**▲ VARNING:** För att minska risken för allvarliga personskador, stäng av verktyget och ta bort batteripaketet innan några justeringar görs eller tillbehör monteras eller tas bort. En oavsiktlig start kan orsaka skador.

**▲ VARNING:** Använd endast DEWALT-batterier och laddare.

### Montering och borttagning av batteriet från verktyget (Bild B, C)

**NOTERA:** Se till att batteriet 7 är fulladdat.

#### Installation av batteripaketet i verktyget

1. Rikta in batteripaketet 7 mot skenorna inuti verktyget (Bild B, C).
2. Glid den in i verktyget tills batteripaketet sitter fast, se till att du hör att den snäpper på plats.

#### Borttagning av batteriet från verktyget

1. Tryck på batterilåsknappen 15 och dra med en fast rörelse batteriet bort från verktyget.
2. Sätt i batteriet i laddaren såsom beskrivs i laddningsavsnittet i denna manual.

#### Batterimätare (Bild B)

Vissa DEWALT batteripaket inkluderar en bränslemätare vilket består av tre gröna LED-lampor som indikerar laddningsnivån som finns kvar i batteripaketet.

För att slå på mätaren ska du trycka in och hålla kvar laddningsmätarknappen 27. En kombination av de tre LED-lamporna kommer att lysa för att ange kvarvarande laddningsnivå. När laddningen i batteriet är under den användbara gränsen kommer inte laddningsmätaren att lysa och batteriet behöver laddas.

**NOTERA:** Laddningsmätaren är endast en indikering på laddning som finns kvar i batteriet. Den indikerar inte verktygets funktionalitet och kan variera baserat på produktkomponenter, temperatur och slutanvändarens användning.

#### Installera svärdet och sågkedjan (bild A, D–H)

**▲ FÖRSIKTIGHET:** *Vass kedja. Använd alltid skyddshandskar när sågkedjan hanteras. Kedjan är vass och du kan skära dig även när den inte är i rörelse.*

**▲ VARNING!** *Vass kedja i rörelse. För att förhindra oavsiktlig start, se till att batteriet är borttaget från verktyget innan någon av följande handlingar utförs. Om inte ovanstående rekommendationer följs kan det leda till allvarliga personskador.* Om sågkedjan 5 och svärdet 4 förpackas separat i kartongen, måste kedjan fästas på svärdet och båda måste fästas på verktygets kropp.

1. Placera sågen på en plan och fast yta.
2. Vrid svärdlåsmuttern 8 moturs med medföljande 17 nyckel.
3. Ta bort kedjehjulsskyddet 6.
4. Använd skyddshandskar, ta tag i sågkedjan 5 och linda den runt svärdet 4, se till att tänderna är i rätt riktning (bild F).
5. Se till att kedjan är korrekt insatt i öppningen runt hela svärdet.
6. Placera sågkedjan runt kedjekransen 18. Rikta in kedjespänningspinen 19 och bulten 20, mot öppningen i svärdet på verktyget såsom visas i bild E.
7. När det är på plats, håll svärdet stilla och sätt tillbaka kedjekransens lock 6. Installera baksidan av kedjeskyddet först,

vrid det nedåt och se till att bulthålet på skyddet är i linje med bulten 20 på huvudkåpan.

8. Vrid svärdlåsmuttern 8 medurs på bulten 20 med nyckeln 17 tills det är tätt, lossa sedan muttrarna ett helt varv så att sågkedjan kan spännas ordentligt.
9. Vrid kedjespännskruven 9 medurs för att öka kedjespänningen som visas i bild F. Se till att sågkedjan 5 ligger tätt mot svärdet 4. Dra åt svärdets låsmutter 8 tills den sitter ordentligt.
10. Följ instruktionerna i sektionen **Justering av kedjespänningen**.

#### Justering av kedjespänning (bild, A, F–H)

**OBS!** Sågkedjans spänning ska justeras regelbundet före användning.

1. Kontrollera kedjespänningen 5 med sågen liggande plant på en fast yta. Kedjan är rätt spänd när den snäpper tillbaka efter att du dragit ut den 3 mm från svärdet 4 med lätt kraft med långfingret och tummen som visas i bild G. På undersidan ska det inte vara något "häng" mellan svärdet och kedjan som visas i bild G.
2. För att justera kedjespänningen, lossa svärdets låsmutter 8.
3. Vrid kedjespänningskruven 9 som sitter på kedjehjulskåpan med hjälp av den platta skruvmejseländen 17.
4. Kontrollera sågkedjans spänning, justera vid behov.
5. Spänn inte sågkedjan för hårt eftersom det ökar slitaget och minskar svärdets och sågkedjans livslängd.
6. När sågkedjans spänning är korrekt, dra åt låsmuttrarna 8 tills det är tätt med 8 Nm vridmoment.
7. En ny kedja sträcker sig något under de första timmarnas användning. Det är viktigt att kontrollera spänningen ofta (efter att ha tagit bort batteriet) under de två första timmarnas användning.

#### Byte av sågkedja (bild A, F, I)

**▲ FÖRSIKTIGHET:** *Vass kedja. Använd alltid skyddshandskar när sågkedjan hanteras. Kedjan är vass och du kan skära dig även när den inte är i rörelse.*

**▲ VARNING!** *Vass kedja i rörelse. För att förhindra oavsiktlig start, se till att batteriet är borttaget från verktyget innan någon av följande handlingar utförs. Om inte ovanstående rekommendationer följs kan det leda till allvarliga personskador.*

1. För att ta bort sågkedjan 5, placera sågen på en plan, fast yta.
2. Ta bort kedjekåpan 6 såsom beskrivs i sektionen **Installera svärdet och sågkedjan**.
3. Vrid kedjespänningskruven 9 med hjälp av den platta skruvmejseländen 17. Vrid skruven moturs så att svärdet 4 dras tillbaka och spänningen på sågkedjan minskas så att den kan tas bort.
4. Bär skyddshandskar, ta tag i sågkedjan och lyft den slitna sågkedjan ur spåret i svärdet.
5. Vänd svärdet varje gång du byter kedjan för att säkerställa jämnt slitage.
6. Placera den nya kedjan över svärdet och se till att kedjeskären är riktade åt rätt håll genom att jämföra pilen på kedjan med bilden på kedjekåpan 6 såsom visas i bild F.
7. Följ instruktionerna för **Installera svärdet och sågkedjan**.



## Utbyteskedja och svärd finns tillgängliga från ditt närmaste DEWALT servicecenter.

- DCMCS565 måste bytas ut 12" (30 cm) kedja: DT20676, serviceartikelnummer N580237.
- DCMCS565 kräver utbyte av 12" (30 cm) svärd och kedja: DT20665, serviceartikelnummer NA599492.

## Smörjning kedja och svärd (bild A, I)

### Automatiskt smörjningssystem

Detta Den här motorsågen har ett automatiskt smörjsystem som håller kedjan och svärdet konstant smorda.

1. Oljenivåindikatorn **10** visar nivån på oljan i motorsågen. Om oljenivån är mindre än en fjärdedel full, ta ut batteriet ur motorsågen och fyll på oljebehållaren med rätt typ av olja.
2. Töm alltid oljebehållaren när sågningen avslutats.
3. Töm alltid oljebehållaren innan du lagrar den här enheten.

**OBS!** Använd inte denna motorsåg utan olja. Fyll på innan oljebehållaren är tom.

**OBS!** Använd alltid DEWALT svärd- och kedjeolja som har utformats för optimal prestanda. Andra smörjmedel kan täppa till eller skada dispensern. Använd alltid en biologiskt nedbrytbar svärd- och kedjeolja av hög kvalitet för korrekt smörjning av svärd och kedja. Vid beskärning av träd rekommenderas vegetabilisk stång- och kedjeolja, eftersom mineralbaserade oljor kan skada levande träd. Använd aldrig smutsig, använd eller förorenad olja. Det kan skada verktyget.

### Fylla på oljebehållaren

1. Skruva loss moturs och ta sedan bort oljelocket **16**. Fyll behållaren med den rekommenderade svärd- och kedjeoljan tills oljenivån når överkanten av oljenivåindikatorn **10**.
2. Sätt tillbaka oljelocket och dra åt medurs.
3. Stäng av motorsågen med jämna mellanrum och kontrollera oljenivåindikatorn för att se till att svärd och kedja har oljats korrekt.

## Transportera motorsågen (bild A, J)

- Ta alltid bort batteriet från verktyget och täck svärdet **4** med svärdsyddet **11** vid transport av sågen.

## Nyckelförvaring (fig. A, K)

Nyckeln **17** förvaras i nyckelförvaringsplatsen **21** som är placerad på enhetens undersida.

1. För att använda nyckeln **17** dra ut den ur nyckelförvaringsplatsen **21**.
2. Förvara nyckeln **17** tryck in den i nyckelförvaringsplatsen **21** med skruvmejseländan först.

## ANVÄNDNING

### Bruksanvisning

**▲ WARNING:** Laktta alltid säkerhetsinstruktionerna och tillämpbara bestämmelser.

**▲ WARNING:** För att minska risken för allvarlig personskada, stäng av verktyget och koppla bort batteripaketet innan du gör några justeringar eller tar bort/installerar tillsatser eller tillbehör. En oavsiktlig igångsättning kan orsaka personskada.

## Korrekt handplacering (Bild A)

**▲ WARNING:** För att minska risken för allvarlig personskada använd **ALLTID** korrekt handplacering såsom visas.

**▲ WARNING:** För att minska risken för allvarlig personskada, håll **ALLTID** verktyget säkert, för att förekomma en plötslig reaktion.

Korrekt handposition kräver ena handen på det främre handtaget **13**, med höger hand på det bakre handtaget **12**.

## Hantera motorsågen (bild A, L-N)

**▲ WARNING!** Läs och förstärk alla instruktioner. Underlåtenhet att följa samtliga nedanstående instruktioner kan resultera i elstötar, brand och / eller allvarliga personskador.

- Skydd mot rekyler vilka kan resultera i allvarliga skador eller dödsfall. Se **Allmänna säkerhetsföreskrifter för elverktyg** och **Allmänna säkerhetsanvisningar för motorsågar** och **Orsaker till och förebyggande av kast och Säkerhetsföreskrifter för kast**, för att undvika risken för kast.
- Sträck dig inte för långt. Såga inte över brösthöjd. Se till att ha bra fotfäste. Ha fötterna isär. Fördela vikten på båda fötterna.
- Använd ett fast grepp med vänstra handen på det främre handtaget **13** och din högra hand på det bakre handtaget **12** så att du har kroppen till vänster om svärdet (4).
- Håll inte motorsågen med kedjebromsen/främre handtaget **3**. Ha armbågen på vänstra armen låst så att det vänstra armen är rak för att stå emot en rekyler.

**▲ WARNING!** Använd aldrig ett korsat handgrepp (vänster hand på det bakre handtaget och högra handen på främre handtaget).

**▲ WARNING!** Låt aldrig någon del av kroppen vara i linje med svärdet när motorsågen används.

- Använd aldrig sågen i ett träd, i någon konstig position eller på en stege eller annan instabil yta. Du kan förlora kontrollen av sågen och orsaka allvarliga skador.
- Kör sågen med full hastighet hela tiden som du sågar.
- Låt sågkedjan utföra sågningen. Använd endast lätt tryck. Tryck inte på motorsågen i slutet av sågningen.

**▲ WARNING!** När sågen inte används, ha alltid kedjebromsen aktiverad och batteriet borttaget.

## Inställning av kedjebromsen (bild N)

Din motorsåg är utrustad med ett motorsystem med kedjebroms som kommer att stoppa kedjan snabbt i händelse av en rekyler.

1. Ta ut batteriet ur verktyget.
2. För att aktivera kedjebromsen, skjut kedjebromsen/främre handtaget **3** framåt tills det klickar på plats.
3. Dra kedjebromsen/främre handtaget **3** mot främre handtaget **13** in i "inställd" position såsom visas i bild N.
4. Verktyget är nu klart för användning.

**OBS!** I händelse av kast kommer din vänstra hand att komma i kontakt med främre skyddet och skjuta det framåt mot arbetsstycket. Detta kommer att stoppa verktyget.

## Test av kedjebromsen (bild A, N)

Testa kedjebromsen före varje användning för att vara säker på att den fungerar korrekt.

1. Lägg sågen på ett plant, stabilt underlag. Se till att sågkedjan **5** går fritt från underlaget.
2. Greppa verktyget med båda händerna och slå på motorsågen.

3. Vrid vänster hand framåt runt det främre handtaget **13** så att handtryggen kommer i kontakt med kedjebromsen/främre handtaget **3** och skjuter det mot arbetsstycket. Sågkedjan skall stoppas omedelbart.

**OBS!** Om sågen inte stoppar omedelbart, sluta använda verktyget och lämna det till ditt närmaste auktoriserade servicecenter.

**▲ VARNING! Se till att ställa in kedjebromsen innan sågningen.**

### STRÖMBRYTARE (bild M)

Ha alltid bra fotfäste och greppa motorsågen med båda händerna med tummarna och fingrarna runt respektive handtag.

1. Slå på genom att skjuta ned låsspaken **2**, som visas i bild M, och trycka in avtryckaren **1**. När enheten är igång kan du släppa låsspaken.

2. För att fortsätta att ha enheten igång måste du fortsätta att trycka in avtryckaren. För att stänga av enheten, släpp avtryckaren.

**OBS!** Om för mycket kraft används vid sågningen kommer sågen att stängas av. För att starta om sågen måste du släppa strömbrytaren **1** innan sågen kommer att starta om. Påbörja sågningen igen, denna gång med mindre kraft. Låt alltid sågen såga av egen kraft.

**▲ VARNING! Försök aldrig att låsa omkopplaren i påslaget läge.**

## Vanliga sågtekniker

### Fällning

Processen att såga ned ett träd. Fäll inga träd vid hård blåst.

**▲ VARNING! Fällning kan resultera i skador. Det skall endast utföras av utbildade personer.**

• En reträttväg bör planeras och rensas vid behov innan sågningen påbörjas. Reträttvägen skall sträckas bakåt och diagonalt bakåt mot den förväntade fallinjen som visas nedan.

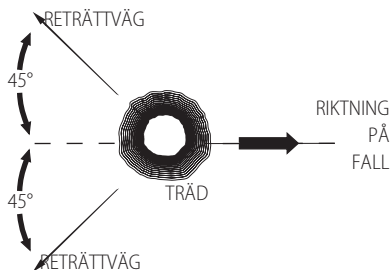

• Innan fällningen påbörjas, observera den naturliga lutningen av trädet, placeringen av större grenar och vindriktningen för att bedöma åt vilket håll trädet faller. Ha kilar (trä, plast eller aluminium) och en kraftig klubba tillgänglig. Ta bort smuts, stenar, lös bark, spikar, nitar och ledningar från trädet där fällningskapningen ska ske.

• **Falsundersågning** - gör falsen 1/3 av diametern på trädet, vertikalt mot fallriktningen. Gör det nedre horisontella falssågningen först. Detta hjälper till att undvika klämning av antingen sågkedjan eller svärdet när den andra falssågningen görs som visas nedan.

• **Fällningsbaksågning** - gör fällningsbaksågningen minst 51 mm högre än den horisontella falssågningen. Håll fällningsbaksågningen parallellt med det horisontella falssågningen. Gör bakre fällningsågningen så att tillräckligt med trä finns kvar som ett gångjärn. Trågångjärnet förhindrar att trädet vrider sig och faller i fel riktning. Såga inte igenom gångjärnet som visas nedan.

• När fällningssågningen närmar sig gångjärnet börjar trädet att falla. Om det finns den minsta risk att trädet inte faller i önskad riktning eller att det gungar tillbaka och binder sågkedjan, sluta såga innan fällningssågningen är färdig och använd kilar för att öppna sågningen och få trädet att falla i önskad fallriktning. När trädet börjar att falla ta bort motorsågen från sågspåret, stoppa motorn, lägg ned motorsågen och använd reträttvägen som planerat. Var uppmärksam på överhängande kvistar som faller och se upp var du placerar fötterna.

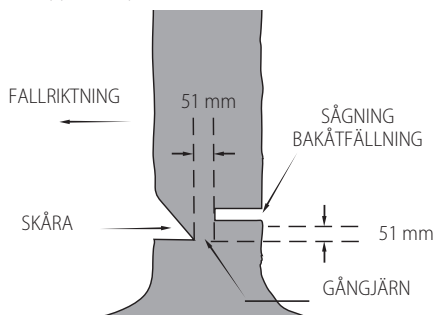

### Kvistning

Ta bort grenar från ett fällt träd. Lämna större kvistar på trädets nederdel som stöd för stocken. Avlägsna de små kvistarna i ett skär. Spända grenar bör skäras av från grenens nedersta del mot toppen för att undvika att motorsågen fastnar. Beskär kvistar från motsatt sida så att trästammen befinner sig mellan dig och sågen. Gör aldrig kapningar mellan dina ben eller grensa kvisten som ska kapas.

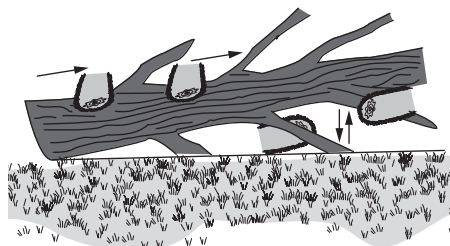

## Kapning

**▲ VARNING!** Det rekommenderas att användare för första gången bör öva sågning på en sågbock. Kapa ett fällt träd eller stock i längder. Hur du ska kapa beror på vad stocken vilar på. Om möjligt, använd sågbock som visas nedan.

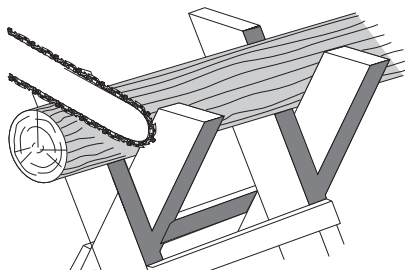

1. Starta inte en sågning innan kedjan går med full fart.
2. Placera undre kanten **22** av motorsågen bakom området för den första sågningen som visas nedan.
3. Slå på motorsågen och vrid sedan sågkedjan och svärdet nedåt genom trät och använd undre kanten som ett gångjärn.
4. När motorsågen kommer till 45° vinkel, lyft sågen horisontellt igen och upprepa stegen tills du sågat helt igenom.
5. När trädet stöds längs hela dess längd, gör en sågning från ovasidan (överkapning) men undvik att såga i jorden då detta kan göra sågen slö snabbt.

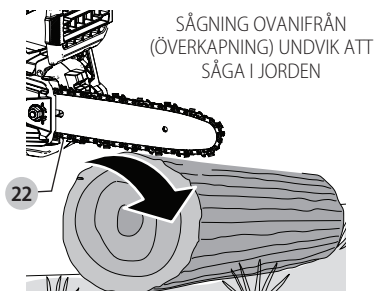

- Vid stöd vid ena änden, såga först 1/3 av diametern från undersidan (underkapning). Gör sedan den avslutande sågningen med överkapning för att möta den första sågningen som visas nedan.

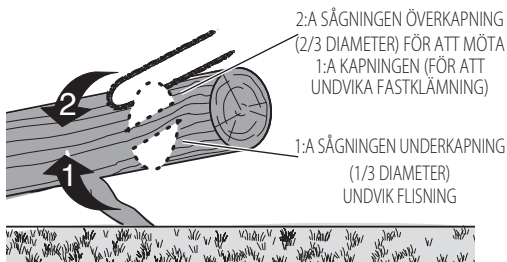

- Vid stöd i bägge ändar. Såga förs 1/3 ned från överkanten, överkapning. Gör sedan den avslutande sågningen med underkapning den nedre 2/3 för att möta den första sågningen som visas nedan.

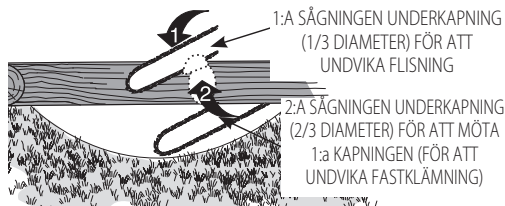

- I en sluttning skall du alltid stå ovanför stocken. Vid "genomsågning", för att bibehålla fullständig kontroll bör sågtrycket minskas när slutet av sågningen utan att greppet minskas på motorsågens handtag. Låt inte kedjan komma i kontakt med marken. Efter att sågningen är klar, vänta på att sågkedjan stannar innan du flyttar motorsågen. Stoppa alltid motorn innan sågen flyttas mellan sågningarna.

## UNDERHÅLL

Ditt elverktyg från har konstruerats för att arbeta över en lång tidsperiod med minimalt underhåll. Kontinuerlig tillfredsställande drift beror på ordentlig verktygsvård och regelbunden rengöring.

**▲ VARNING:** För att minska risken för allvarlig personskada, stäng av verktyget och koppla bort batteripaketet innan du gör några justeringar eller tar bort/installerar tillsatser eller tillbehör. En oavsiktlig igångsättning kan orsaka personskada.

Laddaren och batteripaketet är inte servicebara.

Se baksidan av denna manual för kontaktinformation för servicecentret, eller besök [www.2helpU.com](http://www.2helpU.com).

## Sågkedja och svärd

Efter varje användning, ta bort kedjekåpan, svärdet och kedjan och rengör noga med en mjuk borste. Se till att smörjhålet på svärdet är fritt från skräp. Vid byte av en slö kedja mot en vass kedja är det en god praxis att flippa svärdet från undersida och uppåt.

För bästa prestanda bör slipning och underhåll av sågkedjan utföras av ett auktoriserat DeWALT servicecenter.

## Kedjehjul och kedjehjulsskydd (bild. A, F, I)

**▲ FÖRSIKTIGHET:** Vass kedja. Använd alltid skyddshandskar när sågkedjan hanteras. Kedjan är vass och du kan skära dig även när den inte är i rörelse.

**▲ VARNING!** Vass kedja i rörelse. För att förhindra oavsiktlig start, se till att batteriet är borttaget från verktyget innan någon av följande handlingar utförs. Om inte ovanstående rekommendationer följs kan det leda till allvarliga personsador.

1. Placera sågen på en plan och fast yta.
2. Ta bort kedjekåpan **6** såsom beskrivs i sektionen **Installera svärdet och sågkedjan**.
3. Bär skyddshandskar och använd en ren, mjuk borste för att torka bort sågdam, pinnar, vinstocker eller annat skräp som kan ha samlats inuti kedjekåpan **6** och runt sågkedjan **5** eller kedjehjulet **18**.
4. Vrid kedjespänningskruven **9** med hjälp av den platta skruvmejseländan **17**. Vrid skruven moturs så att svärdet **4** dras tillbaka och spänningen på sågkedjan minskas så att den kan tas bort.

5. Ta tag i sågkedjan och svärdet med skyddshandskar och lyft bort dem från verktyget.

6. Bär skyddshandskar och använd en ren, mjuk borste för att torka bort sågdamm eller annat skräp som kan ha samlats på svärdet **4** och runt sågkedjan **5**.

7. Installera kedjan, svärdet och kedjekåpan **6** enligt beskrivningen i **Installera svärdet och sågkedjan, Byta ut sågkedjan** och justera kedjespänningen ordentligt före användning enligt beskrivningen i avsnittet **Justera kedjespänning**.

## Sågkedjeslipning (bild O–Q)

**▲ FÖRSIKTIGHET:** Vass kedja. Använd alltid skyddshandskar när sågkedjan hanteras. Kedjan är vass och du kan skära dig även när den inte är i rörelse.

**▲ WARNING!** Vass kedja i rörelse. För att förhindra oavsiktlig start, se till att batteriet är borttaget från verktyget innan någon av följande handlingar utförs. Om inte ovanstående rekommendationer följs kan det leda till allvarliga personskador.

**▲ WARNING!** Överför inte hyvlingständer **24**, detta ökar risken för kast. Om kedjan **5** har slipats mer än fyra gånger, byt ut den. Varje gång som kedjan **5** slipas förlorar den något av de låga kastkvaliteterna och extra försiktighet är nödvändig.

Det rekommenderas att en sågkedja inte skall slipas mer än fyra gånger.

**OB!** Sågtänderna **25** blir genast slöa om de kommer i kontakt med marken eller en spik under sågning.

För att få bästa möjliga prestanda från sågen är det viktigt att hålla sågtänderna **25** på sågkedjan vassa. Följ dessa hjälpfulla tips för korrekt slipning av sågkedjan:

1. För bästa resultat, använd en 5/16" (4 mm) fil och en filhållare eller filstyrning för att vassa sågkedjan. Detta garanterar att du alltid får korrekt slipvinkel.

2. Placera filhållaren plant på överplattan **23** och djupmätaren på skäret **25**.

3. Håll korrekt **23** filvinkellinje på 30° på överplattan **26** på filstyrningen parallellt med kedjan (fila i 60° från kedjan sett från sidan) som i bild O.

4. Vassa skären **25** på ena sidan av kedjan **5** först. Fila från insidan på varje skär till utsidan. Vänd sedan på sågen och upprepa processen (2, 3, 4) för skären på den andra sidan av kedjan.

**OB!** Använd en platt fil för att fila ovansidan av hyvlingständerna **27** (del av kedjelänken framför skäret) **25** så att de är ungefär 0,635 mm under spetsen på skäret som visas i bild P.

5. Håll skärlängderna likvärdiga som visas i bild Q.

6. Om det finns skador på kromytan på övre plattorna **23** eller på sidoplattorna **28**, fila så att sådana skador försvinner.

**▲ FÖRSIKTIGHET:** Efter filningen kommer skäret att vara vass, var extra försiktigt under denna process.

## Smörjning

Ditt elverktyg behöver ingen ytterligare smörjning.

## Rengöring

**▲ WARNING:** Elektrisk stöt och mekanisk fara. Koppla bort den elektriska apparaten från strömkällan före rengöring.

**▲ WARNING:** För att säkerställa säker och effektiv drift, håll alltid den elektriska apparaten och ventilationsöppningarna rena.

**▲ WARNING:** Använd aldrig lösningsmedel eller andra skarpa kemikalier för att rengöra de icke-metalliska delarna på verktyget. Dessa kemikalier kan försvaga materialen som används i dessa delar. Använd en trasa fuktad endast med vatten och mild tvål. Låt aldrig vätska komma in i verktyget och sänk aldrig ner någon del av verktyget i vätska.

Ventilationshålen kan rengöras med en torr, mjuk icke-metallisk borste och/eller en lämplig dammsugare. Använd inte vatten eller rengöringsvätska. Använd godkända ögonskydd och godkänd dammask.

## Extra tillbehör

**▲ WARNING:** Eftersom tillbehör, andra än de som erbjuds av DEWALT inte har testats med denna produkt, kan användningen av sådana tillbehör med detta verktyg vara riskabel. För att minska risken för skador, ska endast rekommenderade DEWALT-tillbehör användas med denna produkt.

Rådfråga din återförsäljare för ytterligare information angående lämpliga tillbehör.

## Att skydda miljön



Produkter/batterier är återvinningsbara, men om de är märkta med den överkursade soptunnan får de inte slängas tillsammans med vanligt hushållsavfall. Ladda ur batterierna helt och ta bort dem från verktyget. Separera sedan eventuella ljuskällor från produkten om möjligt. Det är användarens ansvar att radera personuppgifter från produkten. Ta sedan med avfallet till en officiell insamlingscentral eller till din återförsäljare som ofta tar emot produkten gratis. Förpackningar ska kasseras baserat på den markerade materialkoden. Drift- och säkerhetsinstruktioner ska endast kasseras när produkten som dessa refererar till inte längre ska användas.

Kontrollera med din kommun för vägledning om avfallshantering. För mer information, öppna [www.2helpU.com](http://www.2helpU.com) och skanna Qr-koden ovan.

## DCMCS565 FELSÖKNING

<b>Problem</b>	<b>Lösning</b>
Enheten startar inte.	<ul style="list-style-type: none"> <li>• Kontrollera batteriinstallationen.</li> <li>• Kontrollera batteriets laddningskrav.</li> <li>• Kontrollera att låsknappen är helt intryckt innan huvudavtryckaren kläms in.</li> <li>• Kontrollera att kedjebromsen inte är på.</li> </ul>
Enheten stängs av under användning.	<ul style="list-style-type: none"> <li>• Ladda batteriet.</li> <li>• Enheten tvingas. Start om och använd mindre tryck.</li> </ul>
Batteriet laddas inte.	<ul style="list-style-type: none"> <li>• Sätt i batteriet i laddaren tills den röda lampan lyser. Ladda upp till 8 timmar om batteriet är helt tomt.</li> <li>• Anslut laddaren till ett fungerande eluttag.</li> <li>• Kontrollera eluttaget genom att ansluta en annan apparat.</li> <li>• Kontrollera om uttaget är anslutet till en strömbytare som stänger av strömmen när du släcker ljuset.</li> <li>• Flytta laddaren och apparaten till en plats där temperaturen i den omgivande luften är över 4,5 °C eller under 40,5 °C.</li> </ul>
Svärd/kedja överhettad.	<ul style="list-style-type: none"> <li>• Se sektionen <b>Justera kedjespänningen</b>.</li> <li>• Se avsnittet <b>Sågkedjeslipning</b>.</li> </ul>
Kedjan lös.	<ul style="list-style-type: none"> <li>• Se sektionen <b>Justera kedjespänningen</b>.</li> </ul>
Dålig sågkvalitet.	<ul style="list-style-type: none"> <li>• Se sektionen <b>Justera kedjespänningen</b>. <b>OBS!</b> Överdriven spänning leder till onödigt slitaget och förkortning av livslängden hos svärdet och kedjan. Smörj innan varje sågning. Se sektionen <b>Byta sågkedjan</b>.</li> <li>• Kedjans sågtänder kan vara slöa. Se avsnitt <b>Sågkedjeslipning</b>.</li> </ul>
Enheten körs med sågar inte.	<ul style="list-style-type: none"> <li>• Kedjan kan vara installerad baklänges. Se sektionen för installation och borttagning av kedja.</li> <li>• Kedjans sågtänder kan vara slöa. Se avsnitt <b>Sågkedjeslipning</b>.</li> </ul>
Enheten smörjer inte.	<ul style="list-style-type: none"> <li>• Fyll oljebehållaren.</li> <li>• Rengör svärdet, kedjehjulet och kedjekåpa. Se avsnittet <b>Underhåll</b>.</li> </ul>



## 18V ZİNCİRLİ TESTERE

## DCMCS565

**UYARI:** Orijinal alet kılavuzunda veya ayrıtca sunulan Bataryalar ve Şarj Cihazları kılavuzunda mevcut olan batarya ve şarj cihazı bölümleri de dahil olmak üzere, bu kılavuzdaki tüm güvenlik uyarılarını, talimatları, çizimleri ve teknik özellikleri okuyun. Kılavuzlar,

Müşteri Hizmetleri ile iletişime geçilerek edinilebilir (bu kılavuzun arka sayfasına bakın).

## Teknik Veriler

		DCMCS565
Voltaj	V <sub>dc</sub>	18
Tip		1
Batarya tipi		Li-İyon
Çubuk Uzunluğu	cm	30
Maksimum Zincir Hızı (yüksüz)	m/s	7,3
Maksimum Kesme Uzunluğu	cm	26
Yağ Kapasitesi	ml	215
Ağırılık (testere zinciri, kılavuz çubuğu, kılavuz çubuğu kapağı, yağ ve batarya olmadan)	kg	2,7

EN62841-4-1 uyarınca gürültü değerleri ve titreşim değerleri (triaks vektör toplamı).

L <sub>PA</sub> (emisyon ses basıncı seviyesi)	dB(A)	86
K (emisyon ses basıncı seviyesi için belirsizlik)	dB(A)	3,0
L <sub>WA</sub> (ses güç seviyesi)	dB(A)	95
K (verilen ses seviyesi için belirsizlik)	dB(A)	4,9
Titreşim emisyon değeri a <sub>h1</sub> =	m/sn <sup>2</sup>	4,0
Belirsizlik değeri K =	m/sn <sup>2</sup>	1,5

Bu bilgi sayfasında verilen titreşim ve/veya gürültü emisyonu düzeyi EN62841 dahilinde belirtilen standart teste uygun olarak ölçülmüştür ve aletleri birbiriyle karşılaştırmak için kullanılabilir. Maruz kalmaya dönük bir ön değerlendirme olarak kullanılabilir.

**UYARI:** Beyan edilen titreşim ve/veya gürültü emisyon düzeyi, aletin kullandığı genel uygulamaları yansıtır. Bununla birlikte alet farklı uygulamalar için, farklı aksesuarlar veya yeterince bakım yapılmadan kullanıldığında, titreşim ve/veya gürültü emisyonu değişebilir. Bu, toplam çalışma süresindeki maruz kalma seviyesini önemli ölçüde artırabilir.

Titreşim ve/veya gürültü maruz kalma seviyesine ilişkin bir tahminde bulunurken aletin kapalı kaldığı veya çalıştığı ancak gerçekte işi yapmadığı zamanlar da dikkate alınmalıdır. Bu, toplam çalışma süresindeki maruziyet düzeyini önemli ölçüde azaltabilir.

Operatörü titreşim ve/veya gürültünün etkilerinden korumak için aşağıdakiler gibi ilave güvenlik önlemleri tanımlayın: aleti ve aksesuarları iyi koruyun, ellerinizi sıcak tutun (titreşim için uygundur), çalışma sürelerini iyi organize edin.

AB Uygunluk Beyanı  
Makine Yönetmeliği18V Zincirli testere  
DCMCS565

DeWALT **Teknik Veriler** altında açıklanan bu ürünlerin aşağıdakilere uygun olduğunu beyan eder: 2006/42/EC, EN62841-1:2015+A11:2022, EN62841-4-1:2020.

2000/14/EC, zincirli testere (kategori Ek I, madde 6), Ek V

L<sub>WA</sub> (ölçülen ses şiddeti seviyesi) 95 dB(A)

L<sub>WA</sub> (garanti edilen ses şiddeti) 100 dB(A)

Bu ürünler aynı zamanda 2014/30/EU ve 2011/65/EU Yönetmeliklerine de uygundur. Daha fazla bilgi için lütfen aşağıdaki adresten DeWALT ile irtibat kurun veya kılavuzun arkasına bakın.

Bu belge altında imzası bulunan yetkili, teknik dosyanın derlenmesinden sorumludur ve bu beyanı DeWALT adına vermiştir.

Markus Rompel  
Mühendislik Birimi Başkan Yardımcısı, PTE-Europe  
DeWALT, Richard-Klinger-Straße 11,  
65510, Idstein, Almanya  
20.10.2024

**UYARI:** Yaralanma riskini azaltmak için, kullanım kılavuzunu okuyun.

## Tanımlar: Güvenlik Talimatları

Aşağıdaki tanımlar her işaret sözcüğü ciddiyet derecesini gösterir. Lütfen kılavuzu okuyunuz ve bu simgelere dikkat ediniz.

**TEHLİKE:** Engellenmemesi halinde **ölüm veya ciddi yaralanma** ile sonuçlanabilecek **çok yakın bir tehlikeli durumu** gösterir.

**UYARI:** Engellenmemesi halinde **ölüm veya ciddi yaralanma** ile sonuçlanabilecek **potansiyel bir tehlikeli durumu** gösterir.

**DİKKAT:** Engellenmemesi halinde **önemsiz veya orta dereceli yaralanma** ile sonuçlanabilecek **potansiyel bir tehlikeli durumu** gösterir.

**İKAZ:** Engellenmemesi halinde **maddi hasara neden olabilecek, yaralanma ile ilişkisi olmayan durumları** gösterir.

⚠ Elektrik çarpması riskini belirtir.

⚠ Yangın riskini belirtir.

ELEKTRİKLİ EL ALETLERİ İÇİN GENEL  
GÜVENLİK TALİMATLARI

**UYARI:** Bu elektrikli aletle verilen tüm güvenlik uyarılarını, talimatları, resimleri ve teknik özellikleri okuyun. Aşağıda listelenen tüm talimatlara uyulmaması elektrik çarpmasına, yangına ve/veya ciddi yaralanmalara neden olabilir.

## BÜTÜN ÜYARI VE GÜVENLİK TALİMATLARINI İLERİDE BAKMAK ÜZERE SAKLAYIN

Uyarılarda yer alan «elektrikli alet» terimi şebeke elektrigiyle (kablolu) veya akü/pille (şarjlı) çalışan elektrikli aletinizi ifade etmektedir.

### 1) Çalışma alanının Güvenliği

- a) **Çalışma alanını temiz ve aydınlık tutun.** Karışık ve karanlık alanlar kazaya davetiye çıkarır.
- b) **Elektrikli aletleri, yanıcı sıvılar, gazlar ve tozların bulunduğu yerler gibi yanıcı ortamlarda çalıştırmayın.** Elektrikli aletler, toz veya dumanları ateşleyebilecek kıvılcımlar çıkarır.
- c) **Bir elektrikli aleti çalıştırırken çocuklardan ve etraftaki kişilerden uzak tutun.** Dikkatinizi dağıtıcı şeyler kontrolü kaybetmenize neden olabilir.

### 2) Elektrik Güvenliği

- a) **Elektrikli aletlerin fişleri prizlere uygun olmalıdır. Fiş üzerinde kesinlikle hiçbir değişiklik yapmayın. Topraklı elektrikli aletlerde hiçbir adaptör fişi kullanmayın.** Değiştirilmemiş fişler ve uygun prizler elektrik çarpması riskini azaltacaktır.
- b) **Borular, radyatörler, ocaklar ve buzdolapları gibi topraklanmamış yüzeylerle vücut temasından kaçının.** Vücutunuzun topraklanması halinde yüksek bir elektrik çarpması riski vardır.
- c) **Elektrikli aletleri yağmura maruz bırakmayın veya ıslatmayın.** Elektrikli alete su girmesi elektrik çarpması riskini arttıracaktır.
- d) **Elektrik kablosunu uygun olmayan amaçlarla kullanmayın. Elektrikli aleti kesinlikle kablosundan tutarak taşımayın, çekmeyin veya prizden çıkartmayın.** Kabloyu sıcağtan, yağdan, keskin kenarlardan veya hareketli parçalardan uzak tutun. Hasarlı veya dolaşmış kablolar elektrik çarpması riskini artırır.
- e) **Elektrikli bir aleti açık havada çalıştırıyorsanız, açık havada kullanıma uygun bir uzatma kablosu kullanın.** Açık havada kullanıma uygun bir kablunun kullanılması elektrik çarpması riskini azaltır.
- f) **Eğer bir elektrikli aletin nemli bir bölgede çalıştırılması zorunluysa, bir artık akım aygıtı (RCD) korumalı bir kaynak kullanın.** Bir RCD kullanılması elektrik şoku riskini azaltır.

### 3) Kişisel Güvenlik

- a) **Elektrikli bir aleti kullanırken her zaman dikkatli olun, yaptığınız işe yoğunlaşın ve sağduyulu davranın. Elektrikli bir aleti yorgunken veya ilaç ya da alkolün etkisi altında kullanmayın.** Elektrikli aletleri kullanırken bir anlık dikkatsizlik ciddi kişisel yaralanmayla sonuçlanabilir.
- b) **Kişisel koruyucu ekipmanları mutlaka kullanın. Daima koruyucu gözlük takın.** Koşullara uygun toz maskesi, kaymayan güvenlik ayakkabıları, baret veya kulaklık gibi koruyucu donanımların kullanılması kişisel yaralanmaları azaltacaktır.
- c) **İstem dışı çalıştırılmasını önleyin. Aleti güç kaynağına ve/veya aküye bağlamadan, yerden kaldırmadan veya taşımadan önce düğmenin kapalı konumda olduğundan emin olun.** Aleti, parmağınız düğme üzerinde bulunacak şekilde taşımak veya açık konumdaki elektrikli aletleri elektrik şebekesine bağlamak kazaya davetiye çıkarır.
- d) **Elektrikli aleti açmadan önce tüm ayarlamaları anahtarlarını çıkartın.** Elektrikli aletin hareketli bir parçasına takılı kalmış bir anahtar kişisel yaralanmaya neden olabilir.

- e) **Ulaşmakta zorlandığınız yerlerde kullanmayın. Daima sağlam ve dengeli basın.** Bu, beklenmedik durumlarda elektrikli aletin daha iyi kontrol edilmesine olanak tanır.
- f) **Uygun şekilde giyinin. Bol elbiseler giymeyin ve takı takmayın. Saçınızı ve elbiselerinizi hareketli parçalardan uzak tutun.** Bol elbiseler ve takılar veya uzun saç hareketli parçalara takılabilir.
- g) **Eğer kullandığınız üründe toz emme ve toplama özellikleri olan ataşmanlar varsa bunların bağlı olduğundan ve doğru şekilde kullanıldığında emin olun.** Bu ataşmanların kullanılması tozla ilgili tehlikeleri azaltabilir.
- h) **Aletlerin sık kullanımı sonucu oluşan aşınalığın keyfi davranışta bulunmanıza ve aletle ilgili güvenlik ilkeleri ihmal etmenize neden olmasına izin vermeyin.** Dikkatsiz bir hareket bir anda ciddi yaralanmalara neden olabilir.

### 4) Elektrikli Aletlerin Kullanımı ve Bakımı

- a) **Elektrikli aleti zorlamayın. Uygulanması için doğru elektrikli aleti kullanın.** Doğru elektrikli alet, belirlendiği kapasite ayarında kullanıldığında daha iyi ve güvenli çalışacaktır.
- b) **Düğme açmıyor ve kapatmıyorsa elektrikli aleti kullanmayın.** Düğmeyle kontrol edilemeyen tüm elektrikli aletler tehlikelidir ve tamir edilmesi gerekmektedir.
- c) **Herhangi bir ayar, aksesuar değişimi veya elektrikli aletlerin saklanması öncesinde fişi güç kaynağından çekin ve/veya eğer demonte edilebilir tipteyseniz, bataryayı aletten ayırın.** Bu tür önleyici güvenlik tedbirleri elektrikli aletin istem dışı olarak çalıştırılması riskini azaltacaktır.
- d) **Elektrikli aleti, çocukların ulaşamayacağı yerlerde saklayın ve elektrikli aleti tanımayan veya bu talimatları bilmeyen kişilerin elektrikli aleti kullanmasına izin vermeyin.** Elektrikli aletler, eğitimsiz kullanıcıların elinde tehlikelidir.
- e) **Elektrikli aletleri iyi durumda muhafaza edin. Hareketli parçalardaki hizalama hatalarını ve tutuklukları, parçalardaki kırılmaları ve elektrikli aletin çalışmasını etkileyebilecek tüm diğer koşulları kontrol edin. Hasarlı ise, elektrikli aleti kullanmadan önce tamir ettirin.** Kazaların çoğu, elektrikli aletlerin bakımının yeterli şekilde yapılmamasından kaynaklanır.
- f) **Kesim aletlerini keskin ve temiz tutun.** Bakımı uygun şekilde yapılmış keskin kesim uçlu kesim aletlerinin sıkışma ihtimali daha düşüktür ve kontrol edilmesi daha kolaydır.
- g) **Elektrikli aleti, aksesuarlarını ve aletin diğer parçalarını kullanırken bu talimatlarla mutlaka uyun ve çalışma ortamının koşullarını ve yapılacak işin ne olduğunun göz önünde bulundurun.** Elektrikli aletin öngörülen işlemler dışındaki işlemler için kullanılması tehlikeli durumlara neden olabilir.
- h) **Tüm tutamakları ve tutma yerlerini kuru, temiz ve üzerinde yağ ile gres bulunmayacak şekilde muhafaza edin.** Kaygan tutamaklar ve tutma yerleri, beklenmedik durumlarda aletin güvenli bir şekilde tutulması ve kontrol edilmesine izin vermez.

### 5) Şarjlı Aletlerin kullanımı ve bakımı

- a) **Sadece üretici tarafından belirtilen şarj cihazı ile şarj edin.** Bir akü tipine uygun bir şarj cihazı başka tipte bir aküyü şarj etmek için kullanıldığında yangın riski yaratabilir.
- b) **Elektrikli aletleri yalnızca özel olarak tanımlanmış akülerle kullanın.** Başka akülerin kullanılması yaralanma ve yangın riskine yol açabilir.
- c) **Akü kullanımda değilken, ataç, bozuk para, anahtar, çivi, vida veya terminaler arasında kontağa neden**

**olabilecek diğer küçük metal nesnelere uzak tutulmalıdır.**

Akü terminallerinin birbirine kısa devre yapılması yanıklara veya yangına neden olabilir.

d) **Uygun olmayan koşullarda, akü sıvı sızıntısı yapabilir; sıvıya temas etmekten kaçının. Kazara temas etmeniz halinde suyla yıkayın. Sıvı, gözlerinize temas ederse, ayrıca bir doktora başvurun.** Aküden sıvı sızması tahriş veya yanıklara neden olabilir.

e) **Hasarlı ya da modifiye edilmiş bir batarya veya aleti kullanmayın.** Hasarlı ya da modifiye edilmiş bataryalar yangın, patlama veya yaralanma riskiyle sonuçlanan beklenmedik durumlara neden olabilir.

f) **Bir batarya veya aleti ateşe veya aşırı ısıya maruz bırakmayın.** 130 °C üzeri ısı veya ateşe maruz kalması patlamaya neden olabilir.

g) **Tüm şarj talimatlarına uyun ve talimatlarda belirtilen sıcaklık aralığı dışında batarya veya aleti şarj etmeyin.** Doğru olmayan şekilde veya belirtilen aralık dışındaki sıcaklıklarda şarj edilmesi bataryaya hasar verebilir ve yangın riskini artırabilir.

## 6) Servis

a) **Elektrikli aletinizi, sadece orijinal yedek parçalarını kullanıldığı yetkili servisine tamir ettirin.** Bu, elektrikli aletin güvenliğinin muhafaza edilmesini sağlayacaktır.

b) **Hasar görmüş bataryalara asla serviste bulunmayın.** Bataryaların servisi sadece üretici veya yetkili servis tarafından yapılabilir.

## Genel Zincirli Testere Güvenlik Uyarıları

a) **Zincirli testere çalışırken vücudunuzun tüm uzuvlarını testereden uzakta tutun. Zincirli testereyi çalıştırmadan önce testerenin herhangi bir şeye temas etmediğinden emin olun.** Zincirli testereyi çalıştırırken bir anlık dikkatsizlik vücudunuz veya elbiselerinizin testereye takılmasına neden olabilir.

b) **Zincirli testereyi daima sağ el arka tutma yeri üzerinde ve sol el ise ön tutma yeri üzerinde olacak şekilde tutun.**

Zincirli testerenin bunun tersi bir el konumunda tutulması yaralanma riskini artırabilir ve kesinlikle yapılmamalıdır.

c) **Zincirli testere, gömülü elektrik kablolarına temas edebileceğinden testereyi, yalnızca yalıtımlı tutma yüzeylerinden tutun.** "İletken" bir kablo ile temas eden zincirli testere, zincir testerenin metal parçalarını "iletken" hale getirerek kullanıcıyı elektrik çarpmasına yol açabilir.

d) **Göz koruması kullanın. Kulak, baş, kollar, bacak ve ayaklar için ilave koruma ekipmanları önerilir.** Uygun koruyucu ekipmanları uçuşan parçacıklar veya kazara zincirli testereyle temas edilmesi nedeniyle yaralanma riskini azaltır.

e) **Motorlu testereyi ağaçta, merdivende, çatıda veya herhangi bir dengesiz zeminde çalıştırmayın.** Zincirli testerenin bu şekilde çalıştırılması ciddi fiziksel yaralanmalara neden olabilir.

f) **Daima sağlam ve dengeli basın ve zincirli testereyi sabit, güvenli ve dengeli bir zemindeyken çalıştırın.** Stabil olmayan veya kaygan yüzeyler dengeyi ve zincirli testere kontrolünü kaybetmeye neden olabilir.

g) **Gerilmiş bir dalı keserken, geri sıçramaya karşı dikkatli olun.** Aşşap dokulanndaki gerilmiş serbest kaldığında, yay yüklü parça operatöre çarpabilir ve/veya zincirli testerenin kontrolünün kaybına neden olabilir.

h) **Çalılık ve taze fidanları keserken sun derece dikkatli olun.** İnce malzeme zincirli testereyi kavrayabilir ve kırbaç etkisiyle çarpabilir veya dengeyi bozabilir.

i) **Zincirli testereyi daima ön tutma yerinden tutarak çalışmaz vaziyette ve vücudunuzdan uzakta taşıyın.** Zincirli testereyi taşıırken veya saklarken daima kılavuz çubuk kılıfını takın. Zincirli testerenin doğru taşınması hareketli zincirli testereye yanlışlıkla temas etme riskini azaltacaktır.

j) **Yağlama, zincir gerinliğini ayarlama ve çubuk ve zincir değiştirme talimatlarına uyun.** Yanlış gerilen veya yağlanan zincir kırılabilir ve geri tepme riskini artırabilir.

k) **Sadece aşışap kesin. Zincirli testereyi tasarlandığı amaç dışında amaçlar için kullanmayın. Örneğin; zincirli testereyi metal, plastik, duvar malzemeleri veya aşışap olmayan diğer inşaat malzemelerini kesmek için kullanmayın.** Zincirli testerenin öngörülenler dışındaki işlemler için kullanılması tehlikeli durumlara neden olabilir.

l) **Riskleri ve bunlardan nasıl kaçınılacağını anlayana kadar bir ağacı keserek devirmeye çalışmayın.** Ağacı keserek deviren operatör veya çevredeki kişiler ciddi şekilde yaralanabilir.

m) **Sıkışan malzemeyi temizlerken, zincirli testereyi saklarken veya bakımını yaparken tüm talimatları izleyin. Düşmenin kapalı olduğundan ve bataryanın çıkarıldığından emin olun.** Sıkışan malzemeyi temizlerken veya bakım yaparken zincirli testerenin istemeden harekete geçirilmesi ciddi yaralanmalara neden olabilir.

## Geri tepmenin nedenleri ve önlenmesi:

Geri tepme, kılavuz çubuğun burnunun veya ucunun bir nesneye değdiği veya aşışapın sıkışarak zincirli testerenin takılmasına neden olduğu durumlarda görülebilir.

Bazı durumlarda uç kısmın teması ani bir ters tepkiye neden olabilir ve kılavuz çubuk operatöre doğru yukarı ve geri tepebilir.

Zincirli testerenin, kılavuz çubuğun üst kısmında sıkışması, çubuğu hızlı bir şekilde operatöre doğru geri tepelir.

Bu tepkilerden herhangi biri testerenin kontrolünü kaybetmenize ve ciddi yaralanmaya neden olabilir. Sadece testerenizde dahil olarak bulunan güvenlik düzeneklerine güvenmeyin. Zincirli testere kullanıcısı olarak, kesme işlerinizi kaza veya yaralanmaya karşı korumak için çeşitli önlemler alın.

Geri tepme, zincirli testerenin yanlış kullanılmasından ve/veya hatalı kullanma prosedür veya şartlarından kaynaklanır ve aşağıda verilen uygun tedbirler alınarak önlenbilir:

a) **Baş parmak ve diğer parmaklar zincirli testere tutamaklarını sağlam kavrayacak ve her iki eliniz testere üzerinde olacak şekilde tutun, gövdenizin pozisyonunu ve kolunuzu ayarlayarak tepme gücüne karşı tedbir alın.** Geri tepme gücü, doğru önlemler alınırsa operatör tarafından kontrol edilebilir. Zincirli testereyi elinizden bırakmayın.

b) **Zorla uzanmaya çalışmayın ve omuz yüksekliği üstünde kesim yapmayın.** Operatörün yardımı ucun yanlışlıkla temas etmesini önler ve beklenmeyen durumlarda zincirli testerenin daha iyi kontrolüne imkan tanır.

c) **Yalnızca üretici tarafından belirtilen yedek kılavuz çubukları ve testere zincirlerini kullanın.** Yanlış yedek kılavuz çubuk ve testere zincirleri, zincirin kırılmasına ve/veya geri tepmeye neden olabilir.

d) **Zincirli testere için üreticinin bileyleme ve bakım talimatlarına uyun.** Derinlik göstergesi yüksekliğini azaltmak, geri tepme riskini artırır.

## Geri Tepme Riskini En Aza İndirmek için Aşağıdaki Önlemler Alınmalıdır:

1. **Tutma yerini sıkı kavrayın. Zincirli testereyi motor çalışırken her iki elinizle sıkıca kavrayarak tutun. Baş**

**parmaklar ve parmaklar zincirli testere tutamaklarını sağlam kavrayacak şekilde tutun.** Zincirli testere, çubuğun alt kenarında kesim yaparken ileri itilirken çubuğun üst kenarı boyunca kesim yaparken geri doğru itilir.

2. **Uzanması zor yerlerde kullanmayın.**
3. **Daima sağlam ve dengeli basın.**
4. **Kılavuz çubuğun burnunun bir kütüğe, dala, yere veya diğer nesnelere temas etmesine izin vermeyin.**
5. **Omuz yüksekliği üstünde kesim yapmayın.**
6. **Düşük geri tepmeli zincir ve azaltılmış geri tepmeli kılavuz çubuklar gibi geri tepme riskini azaltan düzenekleri kullanın.**
7. **Yalnızca üretici tarafından belirtilen veya eşdeğeri yedek çubuklar ve zincirleri kullanın.**
8. **Hareketli zincirin kılavuz çubuğun ucunda herhangi bir nesneye temas etmesine izin vermeyin.**
9. **Çalışma alanında diğer ağaçlar, kayalar, çitler, ağaç kökleri vb. gibi engelleyici nesnelere bulundurmuyun.** Belirli bir kütük veya dalı keserken zincirli testerenizin temas edebileceği herhangi bir engeli kaldırın veya önlüyün.
10. **Zincirli testereyi keskin ve doğru gerginlikte kalmasını sağlayın. Gevşek veya körelmiş zincirler geri tepme riskini artırabilir.** Gerginliği düzenli aralıklarla kontrol edin bu işlemi yaparken motorun keskinlikle çalışmadığına, motorun olduğu ve fişi çekili olduğuna dikkat edin.
11. **Kesme işlemine sadece zincir tam hızla hareket ederken başlayın ve devam edin.** Zincir daha düşük bir hızla hareket ederse geri tepme ihtimali büyük oranda artar.
12. **Tek seferde sadece bir kütük kesin.**
13. **Önceden yapılmış bir kesim üzerinde yeniden kesim yaparken çok dikkatli olun.** Ahşap kavrama tırnaklarını ağaca takın ve kesme işlemine devam etmeden önce zincirin tam hız ulaşmasını bekleyin.
14. **Daldırarak kesim veya delik açarak kesim yapmaya çalışmayın.**
15. **Bir kesimi kapatarak sıkışmaya neden olabilecek veya zincirin üzerine düşebilecek şekilde kayan kütükler veya diğer güçlere dikkat edin.**
16. **Sadece önerilen ve ilgili standartlara uygunluğu koruyan kılavuz çubuk ve testere zinciri kombinasyonu (kombinasyonları) kullanılabilir.**
17. **Sadece önerilen yağlayıcıları kullanın.**

### **Geri Tepmeye Karşı Güvenlik Önlemleri**

- ▲ UYARI:** Her ne kadar bu önlemler tehlikeli durumu tamamen ortadan kaldırmasa da geri tepme tehlikesini azaltmak için testerenize aşağıdaki özellikler dahil edilmiştir. Bir zincirli testere kullanıcı olarak sadece güvenli düzeneklerine güvenmeyin. Ciddi yaralanmaya neden olabilecek geri tepme ve diğer güçleri önlemek için bu kılavuzda belirtilen tüm güvenlik önlemleri, talimatları ve bakım önerilerine uyun.
- Geri tepme tehlike bölgesinin büyüklüğünü kılavuz çubuğun ucuyla sınırlandıracak şekilde ufak yarı çaplı bir uca sahip olarak tasarlanmış Düşük Geri Tepmeli Kılavuz Çubuk. Düşük geri tepmeli kılavuz çubuk, elektrikli zincirli testere için geçerli güvenlik gereklilikleri uyanınca test edildiğinde geri tepme sayısını ve şiddetini belirgin düzeyde azaltan önlemlerden biridir.
  - Düşük Geri Tepmeli Zincir geri tepme şiddetini başka yerlere yönelten ve ahşabın kademeli olarak kesiciye yönelmeyi sağlayan hatları belirlenmiş bir derinlik ölçer ve siper bağlantısıyla tasarlanmıştır. Düşük geri tepmeli zincir, ANSI B175.1–2012 ile

belirlenen geri tepme performans gereksinimlerini karşılayan bir zincirdir.

- Zincirli bir testereyi bir ağaç, merdiven, yapı iskelesi üzerinde veya düz olmayan zeminlerde çalıştırmayın.
- Kesme aletinin, gömülü elektrik kablolarına temas etmesine yol açabilecek durumlarda aleti izole edilmiş saplarından tutun. Elektrik akımı bulunan kablolarla temas halinde akım, aletin iletken metal parçaları üzerinden kullanıcıya iletilerek elektrik çarpmasına yol açacaktır.
- Kapasiteniz veya deneyiminizi aşan işlemleri yapmaya çalışmayın. Bu kılavuzda belirtilen tüm talimatları tam olarak okuyun ve anlayın.
- Zincirli testereyi çalıştırmadan önce testerenin herhangi bir nesneye temas etmediğinden emin olun.
- Bir zincirli testereyi tek elle çalıştırmayın! Tek elle çalıştırma operatör, yardımcı veya yoldan geçenlerin ciddi yaralanmasına neden olabilir. Bir zincirli testere iki elle kullanım için tasarlanmıştır.
- Tutamakları kuru, temiz veya üzerinde yağ bulunmadan muhafaza edin.
- Motor üzerinde veya havalandırma deliklerinin dış kısmında kir, çöp veya ahşap parçaları bulunmasına izin vermeyin.
- Zincir testereyi ayarlamadan önce durdurmayın.
- Sarmaşık filizlerini ve/veya çalılıktan ufak dalları kesmeyin.
- Zincir testereye ince malzemeler takılabileceği, testere size doğru hareket edeceği veya dengeyi kaybetmenize neden olacağı için küçük boyutlu çalılık ve yeni fidanları keserken ekstra dikkat gösterin.

### **Zincirli Testere Adları ve Terimleri**

- **Kütüklere ayırmak** - Devrilmiş bir ağacı dik kesme veya uzunlamasına parçalarına ayırma işlemi.
- **Motor Freni (varsa)** - Tetik serbest bırakıldığında zincirli testereyi durdurmak için kullanılan bir cihaz.
- **Zincirli Testere Güç Başlığı** - Zincir ve kılavuz çubuk bulunmayan bir zincir testere.
- **Tahrik Zinciri veya Zincir Dışlisi** - Testere zincirini tahrikleyen dişli kısım.
- **Ağaç Devirmek** - Bir ağacı kesip devirme işlemi.
- **Devirme Amaçlı Ters Kesim** - Çentik açma amaçlı kesimde ağacın ters tarafında yapılan ve ağacı devirmeyi hedefleyen nihai kesim.
- **Ön Tutamak** - Zincirli testerenin ön tarafında veya o kısma doğru yer alan destek kolu.
- **Ön El Korumucusu** - Bir zincirli testerenin ön tutma yeri ve kılavuz çubuk arasında yer alan ve genelde ön tutma yerindeki el koyma yerine yakın bulunan bir yapısal bariyer.
- **Kılavuz Çubuk** - Zincirli testereyi destekleyen ve yönlendiren sert kızıklı bir yapı.
- **Kılıf/Kılavuz Çubuk Korumucu** - Testere kullanılmadığında dış temasını önlemek için kılavuz çubuk üzerine takılmış olan mahfaza.
- **Geri Tepme** - Zincirli testerenin, kılavuz çubuğun üst kısmının burun bölümünde yer alan bir kütük veya dal gibi herhangi bir nesne ile temas ettiğinde veya ahşabın sıkışarak zincirli testerenin takılmasına neden olduğunda kılavuz çubuğun geriye veya ileriye veya her iki yönde hareket etmesi.
- **Geri Tepme, Sıkışma** - Ahşabın sıkışması ve hareketli testere zincirinin kılavuz çubuğun üst kısmı boyunca sıkışmasına neden olduğunda ortaya çıkan hızlı testere geri tepmesi.

- **Geri Tepme, Dairesel** - Zincirli testerenin, kılavuz çubuğun uç kısmında yer alan bir küçük veya dal gibi herhangi bir nesne ile temas ettiğinde veya aħşabın sıkıřarak zincirli testerenin takılmasına neden olduđunda zincirli çubuđun geriye veya ileriye hızlı řekilde hareketi.
- **Dal Kesme** - Devrilmiř bir ađaçtaki dalların keserek temizlenmesi.
- **Düşük Geri Tepmeli Zincir** - ANSI B175.1–2012 dahilinde belirlenen geri tepme performans gereksinimlerine uyan bir zincir (temsilî bir zincirli testere numunesi üzerinde test edildiđinde.)
- **Normal Kesme Konumu** - Kütüklere ayırma ve devirme amaçlı kesimler yaparken kullanılan konumlar.
- **Çentik Açma Amaçlı Altın Oyma** - Ađaçta ađaçın devrilmesini sađlayan bir çentik açma.
- **Arka Tutamak** - Testerenin arka tarafında veya o kısma dođru yer alan destek kolu.
- **Düşük Geri Tepmeli Kılavuz Çubuk** - Geri tepmeyi belirgin düzeyde azalttıđı ortaya koyulan bir kılavuz çubuk.
- **Yedek Testere Zinciri** - Belirli testere zincirleriyle test edildiđinde NSI B175.1–2012 ile belirlenen geri tepme performans gereksinimlerini karřılayan bir zincir. Diđer testelerde kullanıldıđında ANSI performans gereksinimlerini karřılamayabilir.
- **Testere Zinciri** - Motor tarafından tahriklenen ve kılavuz çubuk tarafından desteklenen aħşap kesici kesme dişlerine sahip bir zincir halkası.
- **Destekli Durdurucu** - Ađacı keserek devirmek veya kütüklere ayırma sırasında testerenin eksen üzerinde dönmesini sađlayan ve kesim sırasında pozisyonu koruyan destekler.
- **Düğme** - Çalıřtırıldıđında zincirli testerenin motoruna gelen elektrikli güç devresini tamamlayan veya durdurun bir düzeneek.
- **Düğme Bađlantısı** - Hareketi bir tetikten düđmeye ileten mekanizma.
- **Düğme Kilidi** - Manuel olarak durdurulana kadar düğmenin istenmedik çalıřmasını önleyen hareketli bir durdurma mekanizması.

## Diđer Riskler

İlgili güvenlik düzenlemelerinin uygulanması ve güvenlik cihazlarının kullanılmasına rađmen, bazı risklerden kaçınmak mümkün deđildir. Bunlar:

- İşitme kaybı.
- Sıçrayan parçacıklar kaynaklı yaralanma riski.
- Çalıřma sırasında ısınan aksesuarlardan kaynaklanan yanık tehlikesi.
- Uzun süreli kullanımdan kaynaklanan yaralanma riski.

## Batarya Tipi











Bu bataryalar kullanılmalıdır:

Batarya	(kg)	Batarya	(kg)
DCB546	1,08	DCB184/B/G	0,62
DCB547/G	1,46	DCB185	0,35
DCB548	1,46	DCB187	0,54
DCB181	0,35	DCB189	0,54
DCB182	0,61	DCBP518/G	0,75
DCB183/B/G	0,40		

Daha fazla bilgi için batarya/řarj aleti kullanım kılavuzuna bakın.

## Alet Üzerindeki Etiketler

Alet üzerinde ařađıdaki semboller gösterilir:

-  Kullanmadan önce kullanım kılavuzunu okuyun.
-  Göz, kulak ve bař koruması kullanın.
-  Yađmur altında bırakmayın.
-  Koruyucu eldiven kullanın.
-  Koruyucu ayakkabı kullanın.
-  Testere zincirinin dairesel dönüş yönü.
-  Zincirli testerenin geri tepmesine karřı dikkatli olunması ve kılavuz çubuđu ucunun herhangi bir nesneyle temasının önlenmesi gerekir.
-  Aleti kapatın. Alette herhangi bir bakımda bulunmadan önce aletin bataryasını çıkartın.
-  Yönetmelik 2000/14/EC garanti edilen ses řiddeti.
-  Kılavuz çubuđun ucunu herhangi bir cisimle temas ettirmeyin.
-  Zincirli testereyi çalıřtırırken daima iki elle tutarak kullanın.
-  Manuel olarak durdurulana kadar düğmenin istenmedik çalıřmasını önleyen hareketli bir durdurma mekanizması.
-  Zincir frenini kilitleyin ve kilidini açın.

## Tarih Kodu Konumu (Şek. L)

Üretim tarihi kodu **28** 4 haneli bir yıldan ve ardından 2 haneli bir haftadan oluşur ve 2 haneli bir fabrika kodu eklenerek uzatılır.

## Açıklama (Şek. A)

**▲ UYARI:** Hiçbir zaman elektrikli aleti veya herhangi bir parçasını deđiřtirmeyin. Hasar veya yaralanmayla sonuçlanabilir.

- 1 Açma/Kapama düğmesi
- 2 Kilitleme kolu
- 3 Zincir freni/ön el koruyucusu
- 4 Kılavuz çubuk
- 5 Testere zinciri
- 6 Zincir kapađı
- 7 Batarya†
- 8 Çubuk kilit somunu
- 9 Zincir gerginliđi ayar vidası
- 10 Yađ seviyesi göstergesi
- 11 Kılavuz çubuk kilifi
- 12 Arka tutamak
- 13 Ön tutamak
- 14 Batarya yuvası



15 Batarya çıkarma düğmesi

16 Yağ kapağı

17 Anahtar

<sup>1</sup>Bazı paketlere dahildir.

**NOT:** Nakliye sırasında parçalar ve aksesuarlarda hasar oluşup oluşmadığını kontrol edin.

## Kullanım Amacı

Kullandığınız DCMCS565 zincirli testere, çapı en fazla 25 cm olan ağaç gövdelerinin kesmek için tasarlanmıştır.

## ISLAK ORTAMLARDA VEYA YANICI SIVI YA DA GAZLARIN BULUNDUĞU ORTAMLARDA KULLANMAYIN.

Bu zincirli testere profesyonel elektrikli aletlerdir.

Çocukların aleti ellemesine **İZİN VERMEYİN**. Bu alet deneyimsiz kullanıcılar tarafından kullanılırken nezaret edilmelidir.

• **Küçük çocuklar ve engelliler.** Bu cihaz yanlarında bir gözetmen olmadan küçük çocukların ve engellilerin kullanımına uygun değildir.

• Bu ürün, güvenliklerinden sorumlu kişinin gözetiminde olmadıklarında, fiziksel (çocuklar dahil), algısal veya zihinsel kapasite kaybı yaşamış deneyimsiz, bilgisiz ve yeteneksiz kişiler tarafından kullanılmalıdır. Çocuklar asla bu ürünle yalnız bırakılmamalıdır.

• Aleti ve bataryayı sıcaklığın 4 °C (39 °F) altına düşüğü veya 40 °C'ye (104 °F) (kişin küçük kulübeler veya metal binalar gibi) ulaştığı ya da bu değeri aştığı yerlerde (yazın küçük kulübeler veya metal binalar gibi) muhafaza etmeyin veya kullanmayın.

## MONTAJ VE AYARLAR

**▲ UYARI: Ciddi fiziksel yaralanma riskini azaltmak için makineyi kapalı konuma getirin ve herhangi bir ayarlama veya ekleri ya da aksesuarları çıkarma/takma işlemi öncesinde bataryayı çıkartın. Kazara çalıştırma yaralanmaya neden olabilir.**

**▲ UYARI: Yalnızca DEWALT bataryaları ve şarj cihazlarını kullanın.**

## Bataryanın Alete Takılması ve Aletten Çıkartılması (Şek. B, C)

**NOT:** Bataryanın 7 tamamen dolu olduğundan emin olun.

### Bataryanın Alete Takılması

1. Bataryayı 7 aletin batarya raylarına hizalayın (Şek. B, C).
2. Bataryayı bu kılavuzun şarj cihazı kısmında açıklandığı gibi şarj cihazına takın.

### Bataryanın Aletten Çıkartılması

1. Serbest bırakma düğmesine 15 basın ve bataryayı sıkıca çekerek aletten çıkarın.
2. Bataryayı bu kılavuzun şarj cihazı kısmında açıklandığı gibi şarj cihazına takın.

## Enerji Göstergeli Bataryalar (Şek. B)

Bazı DEWALT bataryalar, üç yeşil LED lambasından oluşan ve kalan şarj seviyesini gösteren bir enerji göstergesine sahiptir.

Enerji göstergesini devreye sokmak için enerji göstergesi düğmesine 27 basın ve basılı tutun. Üç yeşil LED lambasının bir kombinasyonu kalan şarj seviyesini gösterecek şekilde yanacaktır. Bataryadaki şarj seviyesi kullanılabilir limitin altındayken, enerji göstergesi yanmaz ve bataryanın şarj edilmesi gerekir.

**NOT:** Enerji göstergesi sadece bataryada kalan şarjın bir göstergesidir. Bu gösterge, aletin işlevselliğini göstermez ve ürün bileşenlerine, sıcaklığa ve son kullanıcı uygulamasına göre farklılık gösterebilir.

## Kılavuz Çubuk ve Testere Zincirinin Takılması (Şek. A, D–H)

**▲ DİKKAT:** Keskin zincir. Zinciri tutarken daima ellerinizi koruyucu eldiven takın. Zincir keskindir ve çalışmadığı zaman temas edildiğinde kesiklere neden olabilir.

**▲ UYARI:** Keskin ve hareketli zincir. Aşağıdaki işlemleri yapmadan önce kazara harekete geçmesini önlemek için bataryanın çıkartılmasını sağlayın. Buna uyulmaması ciddi yaralanmaya yol açabilir.

Testere zinciri 5 ve kılavuz çubuk 4 kartonda ayrı ayrı paketlenmişse, zincirin çubuğa ve her ikisinin de aletin gövdesine takılması gerekir.

1. Testereyi düz ve sert bir yüzeye yerleştirin.
2. Ürünle verilen anahtar 8 kullanarak, çubuk kilit somunlarını 17 saatin ters yönde çevirin.
3. Zincir kılıfını 6 çıkartın.
4. Koruyucu eldivenler giyilmiş şekilde testere zincirini 5 kavrayın ve dişlerin doğru yöne baktığından emin olarak zinciri kılavuz çubuk 4 etrafına sabun (Şek. F).
5. Zincirin tüm kılavuz çubuk etrafındaki yuvada doğru şekilde yerleştiğinden emin olun.
6. Testere zincirini zincir kapağı 18 etrafına koyun. Kılavuz üzerindeki yuvayı zincir gerginliği ayarlama pimi 19 ve civatalarla 20 aletin yan tarafında tutarak hizalayın, bkz. Şek. E.
7. Takıldıktan sonra çubuğu hareketsiz tutun ve zincir kılıfını 6 yerine takın. Önce zincir kılıfının arkasını takın, aşağı doğru döndürün ve kapaktaki civata deliğinin ana muhafazadaki civata 20 ile aynı hizada olduğundan emin olun.
8. Çubuk kilit somununu 8 civata 20 üzerinde yerine oturana kadar anahtarla 17 saat yönünde döndürün, ardından somunu bir tam tur gevşetin, böylece testere zinciri düzgün bir şekilde gerilebilir.
9. Zincir gerginliğini artırmak için gerginlik ayarlama vidasını 9 saat yönünde döndürün, bkz. Şek. F. Testere zincirinin 5 kılavuz çubuk 4 etrafında tam yerleştiğinden emin olun. Çubuk kilitleme somununu 8 tam oturana kadar sıkın.
10. **Zincir Gerginliğinin Ayarlanması** bölümündeki talimatlara uyun.

## Zincir Gerginliğinin Ayarlanması (Şek. A, F–H)

**NOT:** Testere zinciri gerginliği her kullanım öncesinde ayarlanmalıdır.

1. Testere zinciri 5 gerginliğini testere dengeli bir zeminde hareketsiz kontrol edin. Orta parmak ve baş parmaktan hafif bir kuvvetle, testere zinciri kılavuz çubuktan 4 3 mm (1/8") çekildikten sonra geri oturduğunda gerilim doğrudur, bkz. Şek. G. Alt tarafta kılavuz çubuk ile testere zinciri arasında herhangi bir "sarkma" olmamalıdır, bkz. Şek. G.
2. Testere zinciri gerginliğini ayarlamak için çubuk kilitleme somunlarını 8 gevşetin.
3. Zincir kılıfında bulunan zincir gerginliği ayar vidasını 9 döndürmek için anahtarın 17 düz tornavida ucunu kullanın.
4. Testere zinciri gerginliğini kontrol edin ve gerekirse ayarlayın.

5. Bu durum aşırı aşınmaya neden olacağı, kılavuz çubuk ve testere zincirinin ömrünü azaltacağı için zinciri fazla gergin bırakmayın.
6. Testere zinciri gerginliği doğru olduktan sonra, kılavuz somunlarını **8** 6 ft. lb. (8 Nm) torkla sıkın.
7. Yeni bir zincir ilk birkaç saatlik kullanım sırasında biraz uzar. Özellikle ilk iki saatlik kullanım sırasında gerginliği (bataryacıkartıldıktan sonra) sıkça kontrol etmek önemlidir.

## Testere Zincirinin Değiştirilmesi (Şek. A, F, I)

**▲ DİKKAT:** Keskin zincir. Zinciri tutarken daima ellerinize koruyucu eldiven takın. Zincir keskindir ve çalışmadığı zaman temas edildiğinde kesiklere neden olabilir.

**▲ UYARI:** Keskin ve hareketli zincir. Aşağıdaki işlemleri yapmadan önce, kazara harekete geçmesini önlemek için bataryanın çıkartılmasını sağlayın. Buna uyulmaması ciddi yaralanmaya yol açabilir.

1. Testere zincirini **5** çıkartmak için, testereyi düz ve sağlam bir zemine yerleştirin.
2. Zincir kapağını **6** **Kılavuz Çubuk ve Testere Zincirinin Takılması** bölümünde açıklandığı gibi çıkartın.
3. Zincir gerginliği ayar vidasını **9** döndürmek için anahtarın **17** düz tornavida ucunu kullanın. Vidanın saat yönünün tersine döndürülmesi, kılavuz çubuğun **4** geri çekilmesini ve zincir üzerindeki gerilimi azaltmasını sağlar, böylece çıkarılabilir.
4. Koruyucu eldivenler giyerek, testere zincirini kavrayın ve aşınmış testere zincirini kılavuz çubuktaki oluktan çıkarın.
5. Her yerde eşit aşınma sağlamak için zinciri her değiştirdiğinizde kılavuzu çevirin.
6. Zincir üzerindeki oku, dişli kapağı **6** üzerindeki testere zinciri grafiğiyle eşleştirerek ve testere dişlerinin doğru yönde olduğundan emin olarak yeni zinciri kılavuz çubuğun yuvasına yerleştirin, bkz. Şek. F.
7. Kılavuz Çubuk ve Testere Zincirinin Takılması bölümündeki talimatları takip edin.

**Yedek zincir ve çubuk, size en yakın DEWALT servis merkezinden edinilebilir.**

- DCMCS565 için yedek 12" (30 cm) zincir gerekir: DT20676, servis parça numarası N580237.
- DCMCS565 için yedek 12" (30 cm) çubuk ve zincir gerekir: DT20665, servis parça numarası NA599492.

## Testere Zinciri ve Kılavuz Çubuğun Yağlanması (Şek. A, I)

### Otomatik Yağlama Sistemi

Bu zincirli testere, zinciri ve kılavuz çubuğu sürekli yağlamayı sağlayan otomatik yağlama sistemiyle donatılmıştır.

1. Yağ seviyesi göstergesi **10** zincir testeredeki yağ seviyesini gösterir Yağ seviyesi dörtte bir seviyeden azsa, bataryayı zincir testereden çıkartın ve yağ haznesini doğru tip yağla doldurun.
2. Kesme işlemi bittiğinde yağ haznesini daima boşaltın.
3. Üniteyi depoya kaldırmadan önce yağ haznesini daima boşaltın.

**NOT:** Bu zincir testereyi yağsız çalıştırmayın. Ve yağ haznesi boşalmadan önce tekrar doldurun.

**NOT:** Daima en iyi performans için tasarlanmış DEWALT çubuk ve zincir yağını kullanın. Diğer yağlayıcılar dağıtıcının tıkanmasına veya zarar görmesine neden olabilir. Doğru testere zinciri ve çubuğun yağlanması için daima yüksek kaliteli, biyolojik olarak parçalanabilen

bir çubuk ve zincir yağı kullanın. Ağaçları budarken, mineral bazlı yağlar canlı ağaçlara zarar verebileceğinden, bitkisel bazlı çubuk ve zincir yağı tavsiye edilir. Kirli, kullanılmış veya kirlenmiş yağı kesinlikle kullanmayın. Bunu yapmanız alete hasar verebilir.

## Yağ Haznesinin Doldurulması

1. Yağ kapağını **16** saat yönünün tersine çevirerek çıkartın. Tavsiye edilen çubuk ve zincir yağıyla, yağ seviyesi seviye göstergesinin **10** üst kısmına gelene kadar hazneyi doldurun.
2. Yağ kapağını yeniden takın ve saat yönünde döndürerek sıkın.
3. Zincir testeresini periyodik olarak kapalı konuma getirin, çubuk ve zincirin yağlı olduğundan emin olmak için yağ seviyesi göstergesini kontrol edin.

## Zincir Testerenin Taşınması (Şek. A, J)

- Testereyi taşırken bataryayı daima aletten çıkarın, freni ayarlayın ve kılavuz çubuğu **4** kılıfla **11** örtün.

## Anahtar Saklama Yeri (Şek. A, K)

Anahtar **17** ünitenin alt kısmındaki anahtar saklama yuvasında **21** saklanır.

1. Anahtar **17** kullanmak istediğinizde anahtar saklama yuvasından **21** dışarı çekin.
2. Anahtar **17** saklamak için ilk olarak tornavida ucunu anahtar saklama yuvasına **21** ittirin.

## KULLANMA

### Kullanma Talimatları

**▲ UYARI:** Güvenlik talimatlarına ve geçerli yönetmeliklere daima uyun.

**▲ UYARI:** Ciddi yaralanma riskini azaltmak için herhangi bir ayar yapmadan ya da parça veya aksesuarları söküp takmadan önce aleti kapatın ve aküyü ayırın. Aletin yanlışlıkla çalıştırılması yaralanmaya neden olabilir

### Doğru El Pozisyonu (Şekil L)

**▲ UYARI:** Ciddi yaralanma riskini azaltmak için, **DAIMA** şekilde gösterilen uygun el pozisyonunu kullanın.

**▲ UYARI:** Ciddi yaralanma riskini azaltmak için, ani tepki ihtimaline karşı aleti **DAIMA** sıkıca tutun.

Doğru el pozisyonu sol el ön tutamak **13** üzerinde, sağ el arka tutamak **12** üzerinde olacak şekildedir.

## Zincirli Testerenin Çalıştırılması (Şek. A, L–N)

**▲ UYARI:** Tüm talimatları okuyun ve anlayın. Aşağıda listelenen tüm talimatlara uyulmaması elektrik çarpması, yangın ve/veya ciddi fiziksel yaralanmalara neden olabilir.

- Ciddi yaralanma veya ölümle sonuçlanabilecek Geri Tepmeye Karşı, Koruma Sağlayın. Geri tepme riskini önlemek için Genel Elektrikli Alet Güvenlik Uyarıları ve Genel Elektrikli Testere Güvenlik Uyarıları ile Geri Tepmenin Operatör Tarafından Önlenmesi ve Geri Tepme Güvenlik Özelliklerinin Nedenleri bölümlerine bakın.
- Ulaşmakta zorlandığınız yerlerde kullanmayın. Göğüs yüksekliğinin üstünde kesim yapmayın. Durduğunuz yerin sağlam olduğundan emin olun. Ayakları birbirinden uzak tutun. Ağırlığını iki ayağınıza eşit olarak dağıtın.
- Vücudunuzun kılavuz çubuğunun **4** sol tarafında olacak şekilde, sol elinizle ön tutamağı **13** ve sağ elinizle arka tutamağı **12** tutun.
- Zincirli testereyi zincir freni/ön el koruması **3** ile tutmayın. Sol kolun dirseğini, sol kol geri tepmeye dayanacak şekilde kenetlenmiş tutun.

**▲ UYARI:** Hiçbir zaman çapraz şekilde (sol el arka tutamak ve sağ el ön tutamak üzerinde) tutmayın.

**▲ UYARI:** Zincirli testereyi çalıştırırken vücudunuzun herhangi bir parçasının kılavuz çubuğuyla aynı doğrultuda olmasına kesinlikle izin vermeyin.

• Ağaç üzerinde, herhangi bir uygunsuz konumda, merdiven veya diğer dengeşiz yüzeylerde hiçbir zaman çalışmayın. Testerenin kontrolünü ciddi yaralanmaya neden olacak şekilde kaydedebilirsiniz.

• Tüm kesim süresi boyunca zincirli testereyi tam hızda tutun.  
• Zincirli testerenin sizin için kesim yapmasını sağlayın. Sadece hafif basınç uygulayın. Kesim bittiğinde zincirli testereye basınç uygulamayın.

**▲ UYARI:** Kullanılmadığı zaman daima zincir frenini devreye sokun ve bataryayı çıkartın.

### Zincir Freninin Ayarlanması (Şek. N)

Zincir testereniz, geri tepme durumunda zinciri hızlı bir şekilde durduracak bir zincir fren sistemi ile donatılmıştır.

1. Bataryayı aletten çıkartın.
2. Zincir frenini devreye sokmak için, zincir frenini / ön el koruyucusunu 3 yerine oturuncaya kadar ileri itin.
3. Zincir frenini / ön kol koruyucuyu 3 "ayar" konumuna doğru ön tutamağa 13 çekin, bkz. Şek. N.
4. Alet artık kullanıma hazırdır.

**NOT:** Geri tepme durumunda, sol eliniz ön koruyucu ile temas ederek onu iş parçasına doğru iter. Bu hareket aleti durdurur.

### Zincir Freninin Test Edilmesi (Şek. A, N)

Zincir frenini, her kullanımdan önce doğru biçimde çalıştığından emin olmak üzere test edin.

1. Aleti düz ve sert bir yüzeye koyun. Testere zincirinin 5 zeminden yeterli mesafede olduğundan emin olun.
2. Zincirli testereyi her iki elinizle sıkıca tutun ve çalıştırın.
3. Sol elinizi elinizin arka kısmı zincir freni/ön el korumasıyla 3 temas edecek şekilde ön tutamağın 13 etrafında döndürün ve onu ileriye, iş parçasına doğru itin. Bu hareketle testere zinciri derhal durmalıdır.

**NOT:** Testere derhal durmazsa, aleti kullanmayı bırakın ve en yakınınızdaki bir yetkili servis merkezine götürün.

**▲ UYARI:** Kesim işleminden önce zincir frenini ayarladığınızdan emin olun.

### AÇMA/KAPATMA Düğmesi (Şek. M)

Her zaman ayakta dengeli durun ve zincir testereyi başparmak ve parmaklarla her iki tutma yerini kavrayarak iki elinizle sıkıca tutun.

1. Üniteyi çalıştırmak için kilitleme kolunu 2 Şekilde M gösterildiği gibi aşağı bastırın ve tetik düğmesine 1 basın. Ünite çalışmaya başladıktan sonra kilitleme kolunu serbest bırakabilirsiniz.
2. Ünitenin çalışmayı sürdürmesi için tetiğe basmaya devam etmelisiniz. Üniteyi kapatmak için ise, tetik düğmesini serbest bırakın.

**NOT:** Bir kesim yapılırken çok fazla kuvvet uygulanırsa testere durur. Testereyi yeniden çalıştırmak için, testere yeniden çalışmadan önce tetik düğmesini 1 bırakmanız gerekir. Bu sefer, kesimimize daha az kuvvetle başlayın. Testerenin kendi hızında kesim yapmasına izin verin.

**▲ UYARI:** Kesinlikle bir düğmeyi AÇIK konumda kilitlemeyi denemeyin.

## Genel Kesme Teknikleri

### Ağaç devirme

Bir ağacı kesip devirme işlemi. Aşırı rüzgarlı havalarda ağaç kesimi yapmayın.

**▲ UYARI:** Ağaç kesimi yaralanmayla sonuçlanabilir. Bu işlem sadece eğitimli bir kişi tarafından yapılmalıdır.

• Kesim işlemi başlamadan önce bir geri çekilme yolu planlanmalı ve gerekirse temizlenmelidir. Geri çekilme yolu, aşağıda gösterildiği gibi, beklenen düşme hattının arkasına doğru ve çapraz olarak uzanmalıdır.

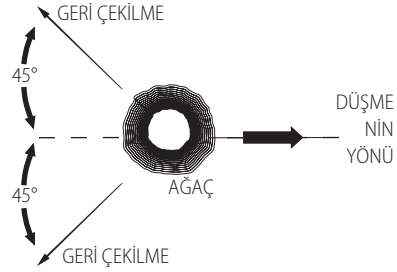

• Ağaç devirmeye başlamadan önce, ağacın hangi yönde düşeceğini değerlendirmek için, ağacın doğal zayıf yönünü, daha büyük dalların yerlerini ve rüzgar yönünü göz önünde bulundurun. Keski (ahşap, plastik veya alüminyum) ve ağır bir tokmak kullanın. Kesme yapılacak ağaçtaki kir, taş, gevşek kabuk, çivi, raptiye ve kabloları çıkartın.

• **Çentik Açma Amaçlı Altın Oyma** - Ağacın çapının 1/3'ü kadar, düşüş yönüne dik olacak şekilde bir çentik açın. Önce alt yatay çentik kesmesini yapın. Bu, aşağıdaki şekilde gösterildiği gibi, ikinci çentik kesmesi yapılırken testere zincirinin veya kılavuz çubuğunun sıkışmasını önlemeye yardımcı olacaktır.

• **Geriye Devirme Kesmesi** - Kesme işlemi, yatay çentik kesiminden en az 51 mm (2") yukarıda yapın. Geriye devirme kesmesini yatay çentik kesimine paralel tutun. Geriye devirme kesmesini yeterli ağacın bir dayanak gibi hareket edecek şekilde yapın. Dayanak yapılan ağaç parçası ağacın dönmesi ve yanlış yere düşmesini önler. Aşağıda gösterildiği gibi, dayanak boyunca kesmeyin.

• Ağaç devirme kesiyi dayanak noktasına yaklaşınca, ağaç düşmeye başlamalıdır. Ağacın istenen yöne düşmeme ihtimali varsa veya geri kayarak testereyi sıkıştırırsa, arka kesik tamamlanmadan önce kesme işlemini durdurun, kesiyi açmak için keski kullanın ve ağacı istenen düşme hattına devirin. Ağaç düşmeye başladığında, zincirli testereyi kesikten çıkartın, motoru durdurun, zincirli testereyi yere koyun ve planladığınız geri çekilme yolunu kullanın. Yukarıdan dal düşmesine karşı dikkatli olun ve adımlarınıza dikkat edin.

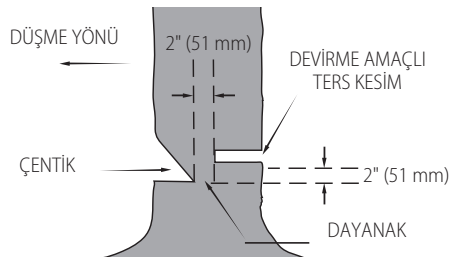

## Dal kesme

Devrilmiş bir ağaçtaki dalların keserek temizlenmesi. Dalların keserken kütüğü yerdens desteklemek için büyük alt dalları bırakın. Küçük dalları bir seferde kesin. Gergin dallar, aşağıda gösterildiği gibi zincirli testerenin sıkışmasını önlemek için dalın altından yukarıya doğru kesilmelidir. Ağaç gövdesini testere ile aranızda tutarak dalları karşı taraftan kesin. Asla testere bacaklar arasında olacak veya kesilecek dal üzerinde ata binmiş şekilde kesim yapmayın.

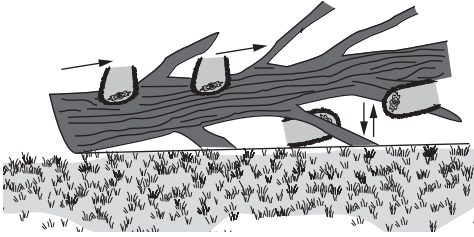

## Kütüklere ayırmak

**▲ UYARI:** İlk kez kullananların bir testere tezgahı üzerinde kesim yapmalarını öneriyoruz.

Devrilmiş bir ağacı kesmek veya uzunlamasına parçalarına ayırmak. Nasıl kesmeniz gerektiği, kütüğün nasıl desteklendiğine bağlıdır. Aşağıda gösterildiği gibi mümkün olduğunda bir testere tezgahı kullanın.

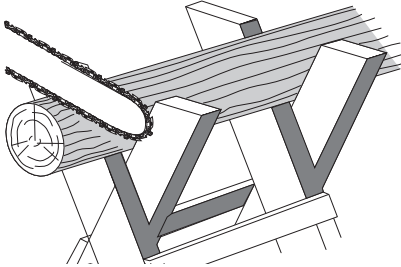

1. Kesme işlemini daima testere zinciri tam hızda çalışırken başlatın.
2. Zincirli testerenin alt kavrama trnağını **22** aşağıda gösterildiği gibi ilk kesim alanının arkasına yerleştirin.
3. Zincirli testereyi açın, ardından zinciri ve çubuğu, kavrama trnağını dayanak olarak kullanarak ağaçtan aşağı doğru döndürün.
4. Zincirli testere 45° açıya ulaştığında, testereyi tekrar düz seviyeye getirin ve tamamen kesinceye kadar bu adımları tekrarlayın.
5. Ağaç, tüm uzunluğu boyunca desteklendiğinde, üstten bir kesim yapın (üstten parçalama), ancak testerenizin hızlı bir şekilde körelmesine neden olacağı için toprağı kesmekten kaçının.

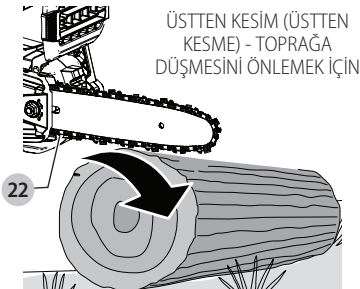

- Kütük bir ucta desteklendiğinde öncelikle çapın 1/3 ünü alttan kesin (alttan kesme). Ardından ilk kesmeyle karşılaşacak biçimde, şekilde gösterildiği gibi, üstten keserek kesimi tamamlayın.

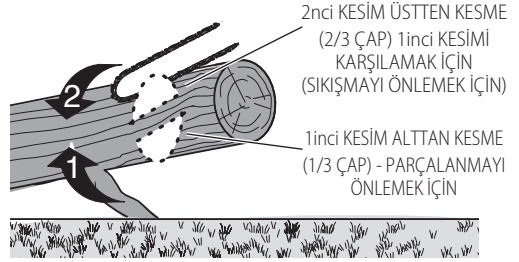

- Kütük her iki ucta desteklendiğinde, Öncelikle çapın 1/3 ü kadar üstten kesin. Ardından ilk kesiyi karşılayacak şekilde alttan 2/3 keserek işlemleri tamamlayın.

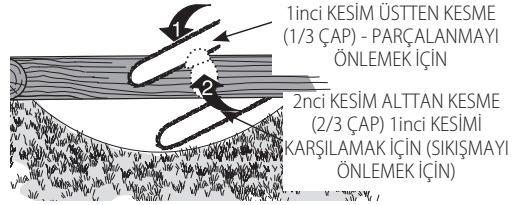

- Eğimli bir alanda kesim yaparken daima kütüğün yokuş yukarı kısmında durun. "Ortadan kesim" yaparken tam kontrolü sürdürmek için, testere tutamaklarını kavramayı sürdürürken kesme sonuna doğru basıncı azaltın. Zinciri yere temas ettirmeyin. Kesmeyi tamamladıktan sonra, testereyi hareket ettirmeden önce testerenin durmasını bekleyin. Bir ağaçtan diğerine geçmeden önce daima motoru durdurun.

## BAKIM

Elektrikli aletiniz minimum bakımla uzun bir süre çalışacak şekilde tasarlanmıştır. Kesintisiz olarak memnuniyet verici bir şekilde çalışması gerekli özenin gösterilmesine ve düzenli temizliğe bağlıdır.

- ▲ UYARI: Ciddi yaralanma riskini azaltmak için herhangi bir ayar yapmadan ya da parça veya aksesuarları söküp takmadan önce aleti kapatın ve aküyü ayırın. Aletin yanlışlıkla çalıştırılması yaralanmaya neden olabilir.**

Şarj cihazı ve akü bakım gerektirmezler.

Servis merkezi iletişim bilgileri için lütfen bu kılavuzun arka sayfasına bakın veya [www.2helpU.com](http://www.2helpU.com) adresini ziyaret edin.

## Testere Zinciri ve Kılavuz Çubuk

Her birkaç saatlik kullanımın ardından dişli kapağını, kılavuz çubuğu ve zinciri çıkarın ve yumuşak kıllı bir fırça kullanarak iyice temizleyin. Çubuk üzerindeki yağlama deliğinde kir bulunmadığından emin olun. Körelmiş zincirleri keskin zincirlerle değiştirirken en doğru uygulama zincir çubuğunu alttan üste çevirmektir.

En iyi performans için, testere zincirinin bilenmesi ve bakımının yetkili bir DEWALT servis merkezinde yapılmasını sağlayın.

## Zincir Dişlisi ve Zincir Kılıfı (Şek. A, F, I)

**▲ DİKKAT:** Keskin zincir. Zinciri tutarken daima ellerinize koruyucu eldiven takın. Zincir keskindir ve çalışmadığı zaman temas edildiğinde kesiklere neden olabilir.

**▲ UYARI:** Keskin ve hareketli zincir. Aşağıdaki işlemleri yapmadan önce, kazara harekete geçmesini önlemek için bataryanın çıkartılmasını sağlayın. Buna uyulmaması ciddi yaralanmaya yol açabilir.

1. Testereyi düz ve sert bir yüzeye yerleştirin.
2. Zincir kapağını **6 Kılavuz Çubuk ve Testere Zincirinin Takılması** bölümünde açıklandığı gibi çıkartın.
3. Koruyucu eldiven giyerek, zincir dişlisi kapağını **6** içinde ve testere zincirinin **5** veya zincir dişlisinin **18** çevresinde birikmiş olabilecek testere tozunu, dalları, filizler veya diğer kalıntıları silmek için temiz, yumuşak kıllı bir fırça kullanın.
4. Zincir gerginliği ayar vidasını **9** döndürmek için anahtarın **17** düz tornavida ucunu kullanın. Vidanın saat yönünün tersine döndürülmesi, kılavuz çubuğun **4** geri çekilmesini ve zincir üzerindeki gerilimi azaltmasını sağlar, böylece çıkarılabilir.
5. Koruyucu eldivenler giyerek testere zincirini ve kılavuzu tutun ve bunları aletten uzağa kaldırın.
6. Koruyucu eldiven giyerek, kılavuz çubuğun **4** üzerinde ve testere zincirinin **5** etrafında birikmiş olabilecek testere tozunu veya diğer kalıntıları silmek için temiz, yumuşak kıllı bir fırça kullanın.
7. Zincir, kılavuz çubuk ve zincir dişlisi kapağını **6 Kılavuz Çubuğun ve Testere Zincirinin Takılması, Testere Zincirinin Değiştirilmesi** bölümlerinde açıklandığı gibi takın ve kullanmadan önce **Zincir Gerginliğinin Ayarlanması** bölümünde açıklandığı gibi zincir gerginliğini uygun şekilde ayarlayın.

## Testere Zincirinin Keskinleştirilmesi (Şek. O–Q)

**▲ DİKKAT:** Keskin zincir. Zinciri tutarken daima ellerinize koruyucu eldiven takın. Zincir keskindir ve çalışmadığı zaman temas edildiğinde kesiklere neden olabilir.

**▲ UYARI:** Keskin ve hareketli zincir. Aşağıdaki işlemleri yapmadan önce, kazara harekete geçmesini önlemek için bataryanın çıkartılmasını sağlayın. Buna uyulmaması ciddi yaralanmaya yol açabilir.

**▲ UYARI:** Zincir dişlerini **24** fazla bileylemeyin, bu, geri tepme riskini artırır. Zincir **5** dört defadan fazla bileylenmişse o zinciri değiştirin.

Zincir **5** her bileylendiğinde, bazı düşük geri tepme özelliklerini kaybeder, bu yüzden son derece dikkatli olunmalıdır.

Testere zincirinin en fazla dört kez bileylenerek keskinleştirilmesi önerilir.

**NOT:** Kesiciler **25** kesim yaparken zemine veya bir çiviye/kire dokunursa, hemen körelir.

Dal budama testerenizi mümkün olan en iyi performansla kullanmak için zincir testere kesicilerini **25** keskin tutmanız önemlidir. Doğru zincir bileme işlemi için aşağıdaki yararlı ipuçlarını izleyin:

1. En iyi sonuçlar için, zincirinizi bileylerken bir 5/16" (4 mm)eğe ve bir eğe tutucu veya eğeleme kılavuzu kullanın. Bu, daima doğru keskinleştirme açılarından emin olmanızı sağlar.
2. Eğe tutucuyu kesicinin üst plakası **23** ve kesici **25** derinlik ölçerine düz bir şekilde yerleştirin.

3. Eğe kılavuzunuzda zincirle paralel olarak 30 °lik **26** doğru üst plakası **23** eğeleme açısını (zincir taraftan 60 °lik bir eğenin yanından görünümü) tutun, bkz. Şek. O.

4. Önce zincirin **5** bir tarafındaki kesicileri **25** bileyleyin. Her kesicide içten dışa doğru eğeleme yapın. Sonra testerenizi çevirin ve zincirin diğer tarafındaki kesiciler için aynı işlemleri (2, 3, 4) tekrarlayın.

**NOT:** Kesicilerin **27** uçlarını (kesicinin **25** önündeki zincir bağlantısının bir kısmını yaklaşık .635 mm (.025") aşağıda olacak şekilde döbleştirmek için düz bir eğe kullanın, bkz. Şek. P.

5. Tüm kesici uzunluklarını eşit tutun, bkz. Şek. Q.

6. Üst plakaların **23** veya yan plakaların **28** krom yüzeyinde hasar varsa, bu tür bir hasar giderilene kadar yeniden eğeleme işlemi yapın.

**▲ DİKKAT:** Eğeyle düzeltme sonrasında kesici keskin olacaktır, bu yüzden bu işlem sırasında dikkatli olun.

## Yağlama

Elektrikli aletiniz ek bir yağlama gerektirmemektedir.

## Temizleme

**▲ UYARI:** Elektrik çarpması ve mekanik tehlike. Temizlemeden önce elektrikli aletin fişini güç kaynağından ayırın.

**▲ UYARI:** Güvenli ve verimli çalışmayı sağlamak için elektrikli cihazı ve havalandırma deliklerini her zaman temiz tutun.

**▲ UYARI:** Aletin metalik olmayan parçalarını temizlemek için asla çözücü veya başka sert kimyasal kullanmayın. Bu kimyasallar bu parçalarda kullanılan malzemelere zarar verebilir. Sadece hafif sabun ve suyla nemlendirilmiş bir bez kullanın. Aletin içine herhangi bir sıvının girmesine izin vermeyin; aletin herhangi bir parçasını bir sıvı içine daldırmayın.

Havalandırma delikleri kuru, yumuşak, metalik olmayan bir fırça ve/veya uygun bir elektrik süpürgesi kullanılarak temizlenebilir. Su veya temizlik solüsyonunu kullanmayın. Onaylı göz koruması ve bir toz maskesi kullanın.

## İsteğe Bağlı Aksesuarlar

**▲ UYARI:** Şuna dikkat edilmelidir ki DEWALT tarafından tedarik veya tavsiye edilenler dışındaki aksesuarlar bu ürün üzerinde test edilmediğinden, söz konusu aksesuarların bu aletle birlikte kullanılması tehlikeli olabilir. Yaralanma riskini azaltmak için, bu üründen sadece bu ürünle, DEWALT tarafından önerilen aksesuarlar kullanılmalıdır.

Uygun aksesuarlarla ilgili daha fazla bilgi almak için satış noktalarıyla görüşün.



## Çevrenin Korunması



Ürünler/bataryalar geri dönüşüm yapılabilir, fakat üzerinde çarpı işaretli bir çöp tenekesi işareti olanlar normal evsel atıklarla birlikte çöpe atılmamalıdır. Bataryaları tamamen bitirip ayırın ve mümkünse tüm ışık kaynaklarını üründen ayırın. Üründe bulunan kişisel verilerin silinmesi kullanıcının sorumluluğundadır. Daha sonra atığı, genellikle ücretsiz olarak kabul edecek olan resmi bir atık toplama merkezine veya geri dönüşüm kampanyasına katılan bir bayiye götürün. Ambalajlar, işaretli malzeme koduna göre çöpe atılmalıdır. Kullanım ve güvenlik talimatları ancak ilgili ürün artık kullanılmadığında çöpe atılmalıdır.

Atıkların yönetimiyle ilgili rehberlik için lütfen yerel yönetim biriminize/belediyenize danışın. Daha fazla bilgi için [www.2helpU.com](http://www.2helpU.com) adresini ziyaret edin ve yukarıdaki QR kodunu tarayın.

## DCMCS565 SORUN GİDERME

Sorun	Çözüm
Ünite çalışmıyor.	<ul style="list-style-type: none"> <li>Batarya düzeneğini kontrol edin.</li> <li>Batarya şarj gereksinimlerini kontrol edin.</li> <li>Ana tetiği hareket ettirmeden önce kilidin tamamen aşağıya doğru itildiğini kontrol edin.</li> <li>Zincir freninin devrede olmadığından emin olun.</li> </ul>
Ünite kullanırken kapanıyor.	<ul style="list-style-type: none"> <li>Bataryayı şarj edin.</li> <li>Ünite zorlanıyor. Yeniden başlatın ve daha az basınç uygulayın.</li> </ul>
Batarya şarj olmuyor.	<ul style="list-style-type: none"> <li>Bataryayı kırmızı şarj lambası yanana kadar şarj cihazına takın. Batarya tamamen boşalırsa 8 saate kadar şarj edin.</li> <li>Ayrıca, aleti çalışan bir prize takın.</li> <li>Bir cihaz fişini takarak prizdeki akımı kontrol edin.</li> <li>Prizin, ışıkları kapattığınızda gücü kapatan bir lamba düğmesine bağlı olup olmadığını kontrol edin.</li> <li>Şarj cihazını ve cihazı, 4,5°C'nin üstünde veya 40,5°C'nin altındaki bir hava sıcaklığına sahip yerlere götürün.</li> </ul>
Çubuk / Zincir aşırı ısınmış.	<ul style="list-style-type: none"> <li>Bkz. <b>Zincir Gerginliğinin Ayarlanması</b> bölümü.</li> <li>Bkz. <b>Testere Zinciri ve Kılavuz Çubuğun Yağlanması</b> bölümü.</li> </ul>
Zincir gevşek.	<ul style="list-style-type: none"> <li>Bkz. <b>Zincir Gerginliğinin Ayarlanması</b> bölümü.</li> </ul>
Kötü kesme kalitesi.	<ul style="list-style-type: none"> <li>Bkz. <b>Zincir Gerginliğinin Ayarlanması</b> bölümü. <b>NOT:</b> Aşırı gerginlik, aşınmaya, çubuk ve zincirin ömrünün azalmasına neden olur. Her kesim öncesinde yağlayın. Bkz. <b>Testere Bıçağının Değiştirilmesi</b> bölümü.</li> <li>Zincir kesiciler körelmiş olabilir. Bkz. <b>Testere Zincirinin Keskinleştirilmesi</b> bölümü.</li> </ul>
Ünite çalışıyor ama kesim yapmıyor.	<ul style="list-style-type: none"> <li>Zincir ters takılmış olabilir. Zincirin takılması ve çıkartılmasıyla ilgili bölümlere bakın.</li> <li>Zincir kesiciler körelmiş olabilir. Bkz. <b>Testere Zincirinin Keskinleştirilmesi</b> bölümü.</li> </ul>
Ünite yağlanmıyor.	<ul style="list-style-type: none"> <li>Yağ haznesini doldurun.</li> <li>Kılavuz çubuğunu, dişliyi ve dişli kapağını temizleyin. Bkz. <b>Bakım</b> bölümü.</li> </ul>

## ΑΛΥΣΟΠΡΙΟΝΟ 18V

## DCMCS565

**ΠΡΟΕΙΔΟΠΟΙΗΣΗ:** Διαβάστε όλες τις προειδοποιήσεις ασφαλείας, τις οδηγίες, τις εικόνες και τις προδιαγραφές στο παρόν εγχειρίδιο, καθώς και τις ενότητες σχετικά με μπαταρίες και φορτιστές που παρέχονται στο αρχικό εγχειρίδιο ενός εργαλείου ή το ξεχωριστό εγχειρίδιο Μπαταρίες και Φορτιστές. Για την απόκτηση εγχειριδίων μπορείτε να επικοινωνήσετε με το τμήμα Εξυπηρέτησης πελατών (ανατρέξτε στο οπισθόφυλλο αυτού του εγχειριδίου).

**Τεχνικά χαρακτηριστικά**

		DCMCS565
Τάση	V <sub>DC</sub>	18
Τύπος		1
Τύπος μπαταρίας		Ιόντων λιθίου
Μήκος λάμας	cm	30
Μέγιστη Ταχύτητα Αλυσίδας(χωρίς-φορτίο)	m/s	7,3
Μέγιστο μήκος κοπής	cm	26
Χωρητικότητα λαδιού	ml	215
Βάρος (χωρίς αλυσίδα πριονιού λάμα-οδηγό, κάλυμμα λάμας-οδηγού, λάδι, μπαταρία)	kg	2,7
Τιμές θορύβου και κραδασμών (διανυσματικό άθροισμα σε τρεις άξονες) σύμφωνα με το EN62841-4-1.		
L <sub>PA</sub> (στάθμη ηχητικής πίεσης εκπομπών)	dB(A)	86
K (αβεβαιότητα για το επίπεδο ηχητικής πίεσης εκπομπών)	dB(A)	3,0
L <sub>WA</sub> (στάθμη ηχητικής ισχύος)	dB(A)	95
K (αβεβαιότητα αναφερόμενης στάθμης ήχου)	dB(A)	4,9
Τιμή εκπομπών κραδασμών a <sub>h</sub> =		
	m/s <sup>2</sup>	4,0
Αβεβαιότητα K =		
	m/s <sup>2</sup>	1,5

Το επίπεδο εκπομπής κραδασμών και/ή θορύβου που αναφέρεται στο παρόν δελτίο πληροφοριών έχει μετρηθεί σύμφωνα με τυποποιημένη διαδικασία δοκιμής που αναφέρεται στο EN62841 και μπορεί να χρησιμοποιηθεί για σύγκριση ενός εργαλείου με ένα άλλο. Μπορεί να χρησιμοποιηθεί για μια προκαταρκτική αξιολόγηση της έκθεσης σε κραδασμούς.

**▲ ΠΡΟΕΙΔΟΠΟΙΗΣΗ:** Το δηλωμένο επίπεδο εκπομπών κραδασμών και/ή θορύβου αντιστοιχεί στις κύριες εφαρμογές του εργαλείου. Ωστόσο, αν το εργαλείο χρησιμοποιηθεί για διαφορετικές εφαρμογές, με διαφορετικά αξεσουάρ ή αν δεν συντηρείται κανονικά, οι εκπομπές κραδασμών και/ή θορύβου μπορεί να διαφέρουν. Αυτό ενδέχεται να αυξήσει σημαντικά το επίπεδο έκθεσης στη συνολική διάρκεια του χρόνου λειτουργίας.

Μια εκτίμηση του επιπέδου έκθεσης σε κραδασμούς και/ή θορύβου θα πρέπει να λαμβάνει υπόψη και τους χρόνους που το εργαλείο είναι απενεργοποιημένο, ή λειτουργεί αλλά στην πραγματικότητα δεν εκτελεί εργασία. Αυτό μπορεί να μειώσει σημαντικά το επίπεδο έκθεσης για τη συνολική περίοδο εργασίας.

Προσδιορίστε πρόσθετα μέτρα ασφαλείας για προστασία του χειριστή από τις επιπτώσεις των κραδασμών και/ή του θορύβου,

όπως: συντήρηση του εργαλείου και των αξεσουάρ, διατήρηση των χεριών θερμών (αφορά τους κραδασμούς), οργάνωση των σχημάτων εργασίας.

## Δήλωση συμμόρφωσης ΕΚ

## Οδηγία σχετικά με τα μηχανήματα

ΑΛΥΣΟΠΡΙΟΝΟ 18V  
DCM565

Η DEWALT δηλώνει ότι αυτά τα προϊόντα που περιγράφονται στα **Τεχνικά Χαρακτηριστικά** συμμορφώνονται με τα εξής: 2006/42/ΕΚ, EN62841-1:2015+A11:2022, EN62841-4-1:2020.

2000/14/ΕΚ, αλυσοπρίο (κατηγορία παράρτημα Ι, σημείο 6), Παράρτημα V

L<sub>WA</sub> (μετρηθείσα στάθμη ηχητικής ισχύος) 95 dB(A)

L<sub>WA</sub> (εγγυημένη ηχητική ισχύς) 100 dB(A)

Αυτά τα προϊόντα συμμορφώνονται επίσης με την Οδηγία 2014/30/ΕΕ και 2011/65/ΕΕ. Για περισσότερες πληροφορίες, απευθυνθείτε στην DEWALT στην ακόλουθη διεύθυνση ή ανατρέξτε στην πίσω πλευρά του εγχειριδίου.

Ο υπογράφων είναι υπεύθυνος για τη σύνταξη του τεχνικού φακέλου και προβαίνει στην παρούσα δήλωση για λογαριασμό της DEWALT.

Markus Rompel

Αντιπρόεδρος Μηχανικής, PTE Ευρώπης  
DEWALT, Richard-Klinger-Straße 11,  
65510, Idstein, Germany (Γερμανία)  
20.10.2024

**🚫 ΠΡΟΕΙΔΟΠΟΙΗΣΗ:** Για να ελαττώσετε τον κίνδυνο τραυματισμού, διαβάστε το εγχειρίδιο χρήσης.

## Ορισμοί: Οδηγίες ασφαλείας

Οι παρακάτω ορισμοί περιγράφουν το επίπεδο σοβαρότητας για κάθε προειδοποιητική λέξη. Παρακαλούμε διαβάστε το εγχειρίδιο και δώστε προσοχή σε αυτά τα σύμβολα.

**▲ ΚΙΝΔΥΝΟΣ:** Υποδεικνύει μια επικείμενη επικίνδυνη κατάσταση, η οποία, εάν δεν αποφευχθεί, **θα προκαλέσει θάνατο ή σοβαρό τραυματισμό.**

**▲ ΠΡΟΕΙΔΟΠΟΙΗΣΗ:** Υποδεικνύει μια ενδεχομένως επικίνδυνη κατάσταση, η οποία, εάν δεν αποφευχθεί, **θα μπορούσε να προκαλέσει θάνατο ή σοβαρό τραυματισμό.**

**▲ ΠΡΟΣΟΧΗ:** Υποδεικνύει μια ενδεχομένως επικίνδυνη κατάσταση, η οποία, εάν δεν αποφευχθεί, **ενδέχεται να προκαλέσει τραυματισμό μικρής ή μέτριας σοβαρότητας.**

**ΣΗΜΕΙΩΣΗ:** Υποδεικνύει μια πρακτική που **δεν έχει σχέση με προσωπικό τραυματισμό** και η οποία, εάν δεν αποφευχθεί, **ενδέχεται να προκαλέσει υλική ζημιά.**

**▲** Υποδηλώνει κίνδυνο ηλεκτροπληξίας.

**▲** Υποδηλώνει κίνδυνο πυρκαγιάς.

## ΓΕΝΙΚΕΣ ΠΡΟΕΙΔΟΠΟΙΗΣΕΙΣ ΑΣΦΑΛΕΙΑΣ ΓΙΑ ΤΑ ΗΛΕΚΤΡΙΚΑ ΕΡΓΑΛΕΙΑ

**▲ ΠΡΟΕΙΔΟΠΟΙΗΣΗ:** Διαβάστε όλες τις προειδοποιήσεις ασφαλείας, τις οδηγίες, τις απεικονίσεις και τις προδιαγραφές που συνοδεύουν αυτό το ηλεκτρικό εργαλείο. Η μη τήρηση οποιασδήποτε από τις οδηγίες που αναφέρονται πιο κάτω μπορεί να έχει ως αποτέλεσμα ηλεκτροπληξία, πυρκαγιά και/ή σοβαρό τραυματισμό.

### ΔΙΑΤΗΡΗΣΤΕ ΤΙΣ ΠΡΟΕΙΔΟΠΟΙΗΣΕΙΣ ΚΑΙ ΤΙΣ ΟΔΗΓΙΕΣ ΓΙΑ ΜΕΛΛΟΝΤΙΚΗ ΑΝΑΦΟΡΑ

Ο όρος «ηλεκτρικό εργαλείο» σε όλες τις προειδοποιήσεις, αναφέρεται σε εργαλείο που τροφοδοτείται με ρεύμα από το ηλεκτρικό δίκτυο (με καλώδιο) ή σε εργαλείο που λειτουργεί με μπαταρία (ασύρματο).

### 1) Ασφάλεια χώρου εργασίας

α) Διατηρείτε το χώρο εργασίας καθαρό και καλά φωτισμένο. Ο μη τακτοποιημένος ή σκοτεινός χώρος, αποτελούν αιτία ατυχημάτων.

β) Μη λειτουργείτε τα ηλεκτρικά εργαλεία σε εκρηκτικές ατμόσφαιρες, όπως όταν υπάρχουν εύφλεκτα υγρά, αέρια ή σκόνη. Τα ηλεκτρικά εργαλεία δημιουργούν σπινθήρες που μπορούν να προκαλέσουν ανάφλεξη στη σκόνη ή τις αναθυμιάσεις.

γ) Απομακρύνετε τα παιδιά και άλλα παρευρισκόμενα άτομα όταν χρησιμοποιείτε ένα ηλεκτρικό εργαλείο. Η απόσπαση της προσοχής σας μπορεί να έχει ως αποτέλεσμα την απώλεια ελέγχου.

### 2) Ηλεκτρική ασφάλεια

α) Τα βύσματα των ηλεκτρικών εργαλείων πρέπει να ταιριάζουν με τις πρίζες. Μη τροποποιείτε ποτέ το βύσμα με οποιονδήποτε τρόπο. Μη χρησιμοποιείτε τυχόν βύσματα προσαρμογής με γείωμένα (με γείωση εδάφους) ηλεκτρικά εργαλεία. Με μη τροποποιημένα βύσματα και κατάλληλες πρίζες ελαττώνεται ο κίνδυνος ηλεκτροπληξίας.

β) Αποφύγετε την επαφή του σώματός σας με γειωμένες επιφάνειες όπως σωλήνες, καλωπίερες, εστίες κουζίνας και ψυγεία. Ο κίνδυνος ηλεκτροπληξίας αυξάνεται όταν το σώμα σας είναι γειωμένο.

γ) Μην εκθέτετε τα ηλεκτρικά εργαλεία στη βροχή ή σε συνθήκες υγρασίας. Η είσοδος νερού σε ηλεκτρικό εργαλείο αυξάνει τον κίνδυνο ηλεκτροπληξίας.

δ) Μην καταπονείτε υπερβολικά το καλώδιο. Μη χρησιμοποιείτε ποτέ το καλώδιο για τη μεταφορά, το τράβηγμα ή την αποσύνδεση του ηλεκτρικού εργαλείου. Κρατήστε το καλώδιο μακριά από θερμότητα, λάδι, αιχμηρές ακμές και κινούμενα μέρη. Καλώδια που έχουν υποστεί ζημιά ή περιπλεγμένα καλώδια αυξάνουν τον κίνδυνο ηλεκτροπληξίας.

ε) Όταν χρησιμοποιείτε ένα ηλεκτρικό εργαλείο σε εξωτερικό χώρο, να χρησιμοποιείτε μόνο καλώδια προέκτασης που είναι κατάλληλα για χρήση σε εξωτερικό χώρο. Η χρήση καλωδίου κατάλληλου για χρήση σε εξωτερικό χώρο ελαττώνει τον κίνδυνο ηλεκτροπληξίας.

ζ) Εάν είναι αναπόφευκτη η λειτουργία ηλεκτρικού εργαλείου σε χώρο με υψηλή υγρασία, χρησιμοποιήστε παροχή ηλεκτροδότησης με προστασία από ρεύματα διαρροής (RCD). Η χρήση μιας διάταξης RCD ελαττώνει τον κίνδυνο ηλεκτροπληξίας.

### 3) Προσωπική ασφάλεια

α) Παραμένετε σε εγρήγορση, προσέχετε τι κάνετε και χρησιμοποιείτε την κοινή λογική κατά τη χρήση ενός

ηλεκτρικού εργαλείου. Μη χρησιμοποιείτε οποιοδήποτε ηλεκτρικό εργαλείο εάν είστε κουρασμένος(-η) ή υπό την επήρεια ναρκωτικών, αλκοόλ ή φαρμακευτικής αγωγής. Μια μόνο στιγμή απόσπασης της προσοχής σας καθώς χειρίζεστε ηλεκτρικά εργαλεία, μπορεί να προκαλέσει σοβαρό προσωπικό τραυματισμό.

β) Χρησιμοποιείτε ατομικό προστατευτικό εξοπλισμό.

Να φοράτε πάντοτε προστατευτικά γυαλιά. Η χρήση προστατευτικού εξοπλισμού όπως μάσκας για τη σκόνη, αντιολισθητικών υποδημάτων, κράνους ή προστατευτικών ακουστικών για τις ανάλογες συνθήκες, θα ελαττώσει τους προσωπικούς τραυματισμούς.

γ) Αποτρέψτε τυχόν ακούσια εκκίνηση του εργαλείου. Βεβαιωθείτε ότι ο διακόπτης βρίσκεται στη θέση Off προτού συνδέσετε το εργαλείο στην πρίζα ή/και στην μπαταρία, καθώς και προτού σηκώσετε ή μεταφέρετε το εργαλείο. Η μεταφορά ηλεκτρικών εργαλείων με το δάκτυλό σας στο διακόπτη ή η σύνδεση στην πρίζα εργαλείων με το διακόπτη στη θέση On ενέχουν κίνδυνο ατυχήματος.

δ) Αφαιρέστε οποιοδήποτε κλειδί ή ρυθμιστικό κλειδί προτού ενεργοποιήσετε το ηλεκτρικό εργαλείο. Ένα κλειδί ή ρυθμιστικό κλειδί που έχει προσαρτημένο σε κινητό τμήμα του ηλεκτρικού εργαλείου, μπορεί να προκαλέσει προσωπικό τραυματισμό.

ε) Μην προσπαθήσετε να φτάσετε απομακρυσμένα σημεία. Φροντίστε να έχετε πάντοτε την κατάλληλη στάση και να διατηρείτε την ισορροπία σας. Κατ' αυτόν τον τρόπο θα έχετε καλύτερο έλεγχο του εργαλείου σε απροσδόκητες καταστάσεις.

ζ) Να είστε ντυμένοι κατάλληλα. Μην φοράτε φαρδιά ενδύματα ή κοσμήματα. Κρατάτε τα μαλλιά και τα ρούχα σας μακριά από κινούμενα μέρη. Τα φαρδιά ενδύματα, τα κοσμήματα ή τα μακριά μαλλιά μπορεί να εμπλακούν στα κινούμενα μέρη.

η) Εάν οι συσκευές παρέχονται με σύνδεση συστημάτων αφαιρέστε και συλλογής σκόνης, φροντίστε τα συστήματα αυτά να είναι συνδεδεμένα και να χρησιμοποιούνται κατάλληλα. Η χρήση συστήματος συλλογής σκόνης μπορεί να ελαττώσει τους κινδύνους που σχετίζονται με τη σκόνη.

θ) Μην αφήνετε την εξοικείωση που έχετε αποκτήσει από τη συχνή χρήση εργαλείων να σας επιτρέψει να εφησυχάσετε και να αγνοείτε τις αρχές ασφαλούς χρήσης των εργαλείων. Μια απρόσκτητη ενέργεια μπορεί να προκαλέσει βαρύ τραυματισμό μέσα σε κλάσματα του δευτερολέπτου.

### 4) Χρήση και φροντίδα των ηλεκτρικών εργαλείων

α) Μη ζορίζετε το ηλεκτρικό εργαλείο. Χρησιμοποιείτε το κατάλληλο εργαλείο ανάλογα με την εφαρμογή. Η εργασία θα πραγματοποιηθεί με καλύτερο και πιο ασφαλή τρόπο όταν εκτελείται από το σωστά επιλεγμένο ηλεκτρικό εργαλείο με τον προβλεπόμενο ρυθμό.

β) Μη χρησιμοποιείτε το εργαλείο εάν ο διακόπτης δεν μεταβαίνει στις θέσεις On (Ενεργοποίηση) και Off (Απενεργοποίηση). Οποιοδήποτε εργαλείο δεν μπορεί να ελεγχθεί μέσω του διακόπτη του, είναι επικίνδυνο και πρέπει να επισκευαστεί.

γ) Αποσυνδέστε το φως από την πηγή ρεύματος και/ή του πακέτο μπαταρίας, αν είναι αποσπώσιμο, από το ηλεκτρικό εργαλείο, πριν διεξάγετε οποιαδήποτε ρύθμιση, αλλαγή εξαρτήματος ή όταν πρόκειται να αποθηκεύσετε το ηλεκτρικό εργαλείο. Αυτού του είδους τα μέτρα ασφαλείας ελαττώνουν τον κίνδυνο τυχαίας θέσης σε λειτουργία του ηλεκτρικού εργαλείου.

δ) Αποθηκεύετε τα ηλεκτρικά εργαλεία που δεν χρησιμοποιείτε μακριά από μέρη όπου μπορούν να τα προσεγγίσουν παιδιά και μην επιτρέψετε τη χρήση του ηλεκτρικού εργαλείου από άτομα που δεν είναι εξοικειωμένα με αυτό ή με τις οδηγίες χρήσης του. Τα ηλεκτρικά εργαλεία είναι επικίνδυνα όταν χρησιμοποιούνται από μη εκπαιδευμένους χειριστές.

ε) Συντηρείτε τα ηλεκτρικά εργαλεία. Ελέγξτε για τυχόν εσφαλμένη ευθυγράμμιση ή ενσφράγιση κινουμένων μερών, για τυχόν θραύση εξαρτημάτων και για τυχόν άλλες καταστάσεις που μπορεί να επηρεάσουν τη λειτουργία του ηλεκτρικού εργαλείου. Εάν το ηλεκτρικό εργαλείο έχει υποστεί ζημιά, φροντίστε για την επισκευή του πριν το χρησιμοποιήσετε. Πολλά ατυχήματα έχουν προκληθεί από ηλεκτρικά εργαλεία που δεν έχουν συντηρηθεί κατάλληλα.

ζ) Διατηρείτε τα εργαλεία κοπής αιχμηρά και καθαρά. Τα κατάλληλα συντηρημένα εργαλεία κοπής με αιχμηρά άκρα κοπής έχουν μικρότερες πιθανότητες λυγίσματος κατά τη λειτουργία και ελέγχονται ευκολότερα.

η) Χρησιμοποιείτε το ηλεκτρικό εργαλείο, τα παρελκόμενα και τα τρυπάνια κ.λπ. σύμφωνα με τις παρούσες οδηγίες, λαμβάνοντας υπόψη τις συνθήκες εργασίας και την εργασία που πρόκειται να πραγματοποιηθεί. Η χρήση ενός ηλεκτρικού εργαλείου για εργασίες διαφορετικές από αυτές για τις οποίες προορίζεται, μπορεί να οδηγήσει σε επικίνδυνη κατάσταση.

θ) Διατηρείτε τις λαβές και τις επιφάνειες κρατήματος στεγνές, καθαρές και απαλλαγμένες από λάδι και γράσο. Οι ολισθηρές λαβές και επιφάνειες κρατήματος δεν επιτρέπουν τον ασφαλή χειρισμό και έλεγχο του εργαλείου σε μη αναμενόμενες καταστάσεις.

## 5) Χρήση και φροντίδα των εργαλείων με μπαταρία

α) Επαναφορτίζετε μόνο με το φορτιστή που καθορίζεται από τον κατασκευαστή. Φορτιστής που είναι κατάλληλος για έναν τύπο μπαταριών, μπορεί να ενέχει κίνδυνο πυρκαγιάς όταν χρησιμοποιείται με άλλο τύπο μπαταριών.

β) Χρησιμοποιείτε τα ηλεκτρικά εργαλεία μόνο με τις ειδικά καθορισμένες μπαταρίες. Η χρήση μπαταριών άλλου τύπου ενέχει κίνδυνο τραυματισμού και πυρκαγιάς.

γ) Όταν η μπαταρία δεν χρησιμοποιείται, διατηρείτε την μακριά από άλλα μεταλλικά αντικείμενα, όπως συνδετήρες, νομίσματα, κλειδιά, καρφιά, βίδες ή άλλα μικρά μεταλλικά αντικείμενα που μπορεί να προκαλέσουν ηλεκτρική επαφή μεταξύ των δύο ακροδεκτών της μπαταρίας. Η βραχυκύκλωση των ακροδεκτών της μπαταρίας μπορεί να προκαλέσει εγκαύματα ή και πυρκαγιά.

δ) Κάτω από συνθήκες κακομεταχείρισης, διατηρείτε την εκτοξευτή υγρό από τη μπαταρία. Αποφύγετε την επαφή με το υγρό αυτό. Εάν έλθετε σε επαφή κατά λάθος, ξεπλύνετε με άφθονο νερό. Σε περίπτωση που το υγρό έλθει σε επαφή με τα μάτια σας, ζητήστε ιατρική βοήθεια. Το υγρό που εκτοξεύεται από τη μπαταρία μπορεί να προκαλέσει ερεθισμούς ή εγκαύματα.

ε) Μη χρησιμοποιήσετε πακέτο μπαταρίας ή εργαλείο που έχει υποστεί ζημιά ή τροποποίηση. Οι μπαταρίες που έχουν υποστεί ζημιά ή τροποποίηση μπορεί να έχουν απρόβλεπτη συμπεριφορά, με αποτέλεσμα φωτιά, έκρηξη ή κίνδυνο τραυματισμού.

ζ) Μην εκθέσετε ένα πακέτο μπαταρίας ή εργαλείο σε φωτιά ή υπερβολική θερμοκρασία. Η έκθεση σε φωτιά ή σε θερμοκρασία πάνω από 130 °C μπορεί να προκαλέσει έκρηξη.

η) Τηρείτε όλες τις οδηγίες φόρτισης και μη φορτίζετε το πακέτο μπαταρίας ή το εργαλείο εκτός των ορίων θερμοκρασίας που ορίζονται στις προδιαγραφές. Η ακατάλληλη φόρτιση ή η φόρτιση σε θερμοκρασίες εκτός των προβλεπόμενων ορίων μπορεί να προεξήσει ζημιά στην μπαταρία και να αυξήσει τον κίνδυνο φωτιάς.

## 6) Συντήρηση (Σέρβις)

α) Φροντίστε η συντήρηση του ηλεκτρικού εργαλείου να πραγματοποιείται από πιστοποιημένο για επισκευές άτομο, με τη χρήση μόνο πανομοιότυπων ανταλλακτικών. Κατ' αυτό τον τρόπο εξασφαλίζεται η ασφάλεια του ηλεκτρικού εργαλείου.

β) Ποτέ μην κάνετε σέρβις σε πακέτα μπαταριών που έχουν υποστεί ζημιά. Το σέρβις των πακέτων μπαταριών πρέπει να γίνεται μόνο από τον κατασκευαστή ή από εξουσιοδοτημένους παρόχους σέρβις.

## Γενικές προειδοποιήσεις ασφαλείας για αλυσοπρίονα

α) Κρατάτε όλα τα μέρη του σώματός σας μακριά από την αλυσίδα του πριονιού όταν το αλυσοπρίονο βρίσκεται σε λειτουργία. Πριν θέσετε σε λειτουργία το αλυσοπρίονο, φροντίστε η αλυσίδα του πριονιού να μη βρίσκεται σε επαφή με οποιοδήποτε αντικείμενο. Μια στιγμιαία απροσεξία κατά το χειρισμό αλυσοπρίονου μπορεί να οδηγήσει στην εμπλοκή των ρούχων ή του σώματός σας στην αλυσίδα του πριονιού.

β) Πάντα να κρατάτε το αλυσοπρίονο με το δεξιό σας χέρι στην πίσω λαβή και το αριστερό σας στην μπροστινή λαβή. Ποτέ δεν πρέπει να κρατάτε το αλυσοπρίονο με αντίθετη διάταξη χεριών, γιατί αυξάνεται ο κίνδυνος τραυματισμού.

γ) Κρατάτε το αλυσοπρίονο από μονωμένες επιφάνειες κρατήματος και μόνο, επειδή η αλυσίδα του πριονιού μπορεί να έρθει σε επαφή με αθέατα καλώδια. Αν η αλυσίδα του πριονιού έρθει σε επαφή με καλώδιο υπό τάση, μπορεί να θέσει υπό τάση και τα εκτεθειμένα μεταλλικά μέρη του αλυσοπρίονου και να προκαλέσει ηλεκτροπληξία στο χειριστή.

δ) Φοράτε προστασία ματιών. Συνιστάται η χρήση περαιτέρω προστατευτικού εξοπλισμού για την ακοή, το κεφάλι, τα χέρια και τα πόδια. Ο κατάλληλος προστατευτικός εξοπλισμός μειώνει τον κίνδυνο τραυματισμού από τα εκτοξευόμενα θραύσματα ή την ακούσια επαφή με την αλυσίδα του πριονιού.

ε) Μην χρησιμοποιείτε το αλυσοπρίονο ενώ βρίσκεστε πάνω σε δέντρο, σκάλα, στέγη ή σε οποιαδήποτε άλλη ασταθή επιφάνεια. Ο χειριστής του αλυσοπρίονου με αυτόν τον τρόπο, θα μπορούσε να οδηγήσει σε σοβαρό τραυματισμό.

ς) Φροντίζετε να έχετε πάντοτε την κατάλληλη στάση και να λειτουργείτε το αλυσοπρίονο μόνο όταν στέκεστε σε σταθερή, ασφαλή και επίπεδη επιφάνεια. Οι ολισθηρές ή ασταθές επιφάνειες μπορούν να προκαλέσουν απώλεια της ισορροπίας σας ή του ελέγχου του αλυσοπρίονου.

γ) Όταν κόβετε ένα κλαδί που βρίσκεται υπό μηχανική τάση, προσέχετε το ενδοχόμενο να κινηθεί απότομα προς το μέρος σας. Όταν παύει να ασκείται πίεση στις ίνες του ξύλου, το κλαδί που βρίσκεται υπό μηχανική τάση μπορεί να χτυπήσει τον χειριστή και/ή να προκαλέσει την απώλεια ελέγχου του αλυσοπρίονου.

δ) Να είστε ιδιαίτερα προσεκτικοί όταν κόβετε θάμνους και δενδρύλλια. Τα λεπτά και ευλύγιστα υλικά μπορεί να πιστούν στην αλυσίδα του πριονιού και να πιναχθούν προς το μέρος ή να σας κάνουν να χάσετε την ισορροπία σας.

ε) Να μεταφέρετε το αλυσοπρίονο από την μπροστινή λαβή με την αλυσίδα πριονιού σταματημένη και σε απόσταση από το σώμα σας. Όταν μεταφέρετε ή αποθηκεύετε το



**αλυσοπρίονο, τοποθετείτε πάντα το κάλυμμα της λάμας καθοδήγησης.** Ο σωστός χειρισμός του αλυσοπρίονου μειώνει την πιθανότητα τυχαίας επαφής με την κινούμενη αλυσίδα του πριονιού.

**γ) Ακολουθείτε τις σχετικές οδηγίες σε ό,τι αφορά τη λίπανση, το τέντωμα της αλυσίδας και την αλλαγή της λάμας και της αλυσίδας.** Όταν μια αλυσίδα δεν έχει τεντωθεί ή λιπανθεί σωστά, υπάρχει κίνδυνος θραύσης της αλυσίδας ή αυξημένης πιθανότητας ανάδρασης.

**κ) Το εργαλείο προορίζεται αποκλειστικά για την κοπή ξύλου. Μη χρησιμοποιείτε το αλυσοπρίονο για εργασίες για τις οποίες δεν προορίζεται. Για παράδειγμα: μη χρησιμοποιείτε το αλυσοπρίονο για κοπή μετάλλων, πλαστικών, ειδών τοιχοποιίας ή μη ξύλινων δομικών υλικών.** Η χρήση του αλυσοπρίονου για εργασίες διαφορετικές από τις προβλεπόμενες μπορεί να προκαλέσει επικίνδυνες καταστάσεις.

**λ) Μην επιχειρήσετε να υλοτομήσετε κάποιο δέντρο μέχρι να κατανοήσετε τους κινδύνους και τον τρόπο αποφυγής τους.** Κατά την υλοτόμηση ενός δέντρου, μπορεί να προκληθεί σοβαρός τραυματισμός στον χειριστή ή τους παρευρισκόμενους.

**μ) Τηρείτε όλες τις οδηγίες κατά την απομάκρυνση σφηνώσεων υλικού, την αποθήκευση ή συντήρηση του αλυσοπρίονου. Βεβαιωθείτε ότι ο διακόπτης είναι απενεργοποιημένος και ότι το πακέτο μπαταριών έχει αφαιρεθεί.** Η μη αναμενόμενη ενεργοποίηση του αλυσοπρίονου κατά την απομάκρυνση σφηνωμένων υλικού ή τις εργασίες σέρβρις, μπορεί να προκαλέσει τραυματισμό.

### **Αιτίες ανάδρασης και αποτροπή της από το χρήστη:**

Μπορεί να προκληθεί ανάδραση αν η μύτη ή το άκρο της λάμας καθοδήγησης έρθει σε επαφή με ένα αντικείμενο ή αν το ξύλο κλείσει και μαγκώσει την αλυσίδα του πριονιού μέσα στην τομή. Η επαφή του άκρου με ένα αντικείμενο μπορεί σε ορισμένες περιπτώσεις να προκαλέσει απότομη αντίστροφη κίνηση, τινάζοντας τη λάμα καθοδήγησης προς τα πάνω και προς τα πίσω προς το μέρος του χειριστή.

Το μάγκωμα της αλυσίδας του πριονιού κατά μήκος του πάνω μέρους της λάμας καθοδήγησης μπορεί να σπρώξει τη λάμα καθοδήγησης με ταχύτητα πίσω προς το μέρος του χειριστή.

Κάθε μία από αυτές τις αντιδράσεις μπορεί να σας κάνει να χάσετε τον έλεγχο του αλυσοπρίονου, κάτι που θα μπορούσε να έχει ως συνέπεια σοβαρό τραυματισμό. Μη βασίζεστε αποκλειστικά στις διατάξεις ασφαλείας που διαθέτει το πριόνι σας. Ως χρήστης αλυσοπρίονου, θα πρέπει να παίρνετε ορισμένα μέτρα για να αποφεύγετε τα ατυχήματα και τους τραυματισμούς στις εργασίες κοπής που εκτελείτε.

Η ανάδραση είναι το αποτέλεσμα κακής χρήσης του πριονιού και/ή λανθασμένων διαδικασιών ή συνθηκών χειρισμού και μπορεί να αποφευχθεί με τη λήψη κατάλληλων μέτρων προφύλαξης, όπως αναφέρεται πιο κάτω:

**α) Διατηρείτε σταθερή λαβή, με τους αντίχειρες και τα δάχτυλά σας να περικλείουν τις λαβές του αλυσοπρίονου, κρατώντας το πριόνι και με τα δύο χέρια και τοποθετώντας το σώμα και τα χέρια σας με τρόπο που να σας επιτρέπει να αντισταθείτε στις δυνάμεις ανάδρασης.** Όταν έχουν ληφθεί κατάλληλα μέτρα προφύλαξης, ο χειριστής μπορεί να ελέγξει τις δυνάμεις ανάδρασης. Μην αφήνετε το αλυσοπρίονο ελεύθερο.

**β) Μην τεντώνετε και μην κόβετε πάνω από το ύψος του ώμου σας.** Αυτό βοηθάει στην αποφυγή της αθέλητης επαφής του άκρου με άλλο αντικείμενο και επιτρέπει καλύτερο έλεγχο του αλυσοπρίονου σε απρόοπτες καταστάσεις.

**γ) Χρησιμοποιείτε αποκλειστικά τις ανταλλακτικές λάμες καθοδήγησης και αλυσίδες που καθορίζονται από τον**

**κατασκευαστή.** Ακατάλληλες ανταλλακτικές λάμες καθοδήγησης και αλυσίδες μπορεί να προκαλέσουν θραύση της αλυσίδας και/ή ανάδραση.

**δ) Να ακολουθείτε τις οδηγίες του κατασκευαστή σχετικά με το ακόνισμα και τη συντήρηση της αλυσίδας του πριονιού.** Η μείωση του ύψους του ρυθμιστή βάθους κοπής των κοπτικών της αλυσίδας μπορεί να οδηγήσει σε αυξημένη ανάδραση.

### **Για ελαχιστοποίηση της ανάδρασης πρέπει να τηρούνται τα παρακάτω μέτρα προφύλαξης:**

**1. Κρατάτε σταθερά το αλυσοπρίονο. Κρατάτε σταθερά το αλυσοπρίονο και με τα δύο χέρια, όταν το μοτέρ βρίσκεται σε λειτουργία. Κρατάτε σταθερά το αλυσοπρίονο, με τους αντίχειρες και τα δάχτυλα να περικλείουν τις λαβές του αλυσοπρίονου.** Το αλυσοπρίονο θα τραβιέει προς τα εμπρός όταν κόβετε με την κάτω πλευρά της λάμας, και θα σπρώχνει προς τα πίσω όταν κόβετε με την πάνω πλευρά της λάμας.

**2. Μην τεντώνετε.**

**3. Διατηρείτε πάντα σταθερή στήριξη στα πόδια σας και καλή ισορροπία.**

**4. Μην αφήνετε τη μύτη της λάμας-οδηγού να έρθει σε επαφή με κορμούς, κλαδιά, το έδαφος ή άλλο εμπόδιο.**

**5. Μην κόβετε πάνω από το ύψος του ώμου σας.**

**6. Χρησιμοποιείτε διατάξεις οι οποίες μειώνουν τους κινδύνους που σχετίζονται με την ανάδραση, όπως αλυσίδες χαμηλής ανάδρασης και λάμες-οδηγού μειωμένης ανάδρασης.**

**7. Χρησιμοποιείτε αποκλειστικά τις ανταλλακτικές λάμες και αλυσίδες που καθορίζονται από τον κατασκευαστή ή ισοδύναμες.**

**8. Ποτέ μην επιτρέψετε να έλθει η κινούμενη αλυσίδα σε επαφή με οποιοδήποτε αντικείμενο στο άκρο της λάμας-οδηγού.**

**9. Διατηρείτε το χώρο εργασίας καθαρό από εμπόδια όπως άλλα δέντρα, κλαδιά, κλαres, φράξες, κορμούς κ.ά.** Απομακρύνετε ή αποφυγίστε κάθε εμπόδιο όπου θα μπορούσε να χτυπήσει η αλυσίδα του πριονιού σας καθώς κόβετε ένα συγκεκριμένο κορμό ή κλαδί.

**10. Διατηρείτε την αλυσίδα του πριονιού αιχμηρή και σωστά τεντωμένη. Μια χαλαρή ή στομωμένη αλυσίδα μπορεί να αυξήσει την πιθανότητα ανάδρασης.** Ελέγχετε την τάνση της αλυσίδας σε τακτά χρονικά διαστήματα με το μοτέρ σταματημένο και το εργαλείο αποσυνδεδεμένο από το ρεύμα, ποτέ με το μοτέρ σε λειτουργία.

**11. Ξεκινάτε ή συνεχίζετε μια κοπή μόνο εφόσον η αλυσίδα κινείται με τη μέγιστη ταχύτητα.** Αν η αλυσίδα κινείται με μικρότερη ταχύτητα, υπάρχει μεγαλύτερη πιθανότητα ανάδρασης.

**12. Κόβετε μόνο ένα κορμό τη φορά.**

**13. Να είστε ιδιαίτερα προσεκτικοί όταν τοποθετείτε ξανά το εργαλείο σε μια προηγούμενη τομή.** Στερεώστε τα δόντια τεμαχισμού στο ξύλο και αφήστε την αλυσίδα να φθάσει σε πλήρη ταχύτητα πριν προχωρήσετε στην κοπή.

**14. Μην επιχειρήσετε κοπή βύθισης ή διάτρησης.**

**15. Προσέχετε για τυχόν κορμούς που μετακινούνται ή για άλλες δυνάμεις που θα μπορούσαν να κλείσουν μια τομή και να μαγκώσουν την αλυσίδα ή να πέσουν πάνω σε αυτήν.**

**16. Μόνο συνιστάμενος συνδυασμός λάμας οδηγησης και αλυσίδας πριονιού που μπορούν να χρησιμοποιηθούν και που διατηρούν τη συμμόρφωση με τα σχετικά πρότυπα.**

**17. Χρησιμοποιείτε μόνο συνιστάμενα λιπαντικά.**



## Χαρακτηριστικά ασφαλείας κατά της ανάδρασης

**▲ ΠΡΟΕΙΔΟΠΟΙΗΣΗ:** Τα παρακάτω χαρακτηριστικά περιλαμβάνονται στο πριόνι σας για να συμβάλλουν στη μείωση του κινδύνου ανάδρασης. Ωστόσο, αυτά τα χαρακτηριστικά δεν θα εξουδετερώσουν τελείως αυτή την επικίνδυνη αντίδραση. Ως χρήστης αλυσοπριονίου, μη βασίζεστε αποκλειστικά στις διατάξεις ασφαλείας. Πρέπει να τηρείτε όλα τα μέτρα προφύλαξης, τις οδηγίες και τις εργασίες συντήρησης στο παρόν εγχειρίδιο για να συμβάλλετε στην αποφυγή της ανάδρασης και άλλων δυναμικών που θα μπορούσαν να προκαλέσουν σοβαρό τραυματισμό.

- Λάμα-οδηγός μειωμένης ανάδρασης, σχεδιασμένη με άκρο μικρής ακτίνας το οποίο μειώνει το μέγεθος της ζώνης κινδύνου ανάδρασης στο άκρο της λάμας. Μια λάμα καθοδήγησης μειωμένης ανάδρασης έχει αποδειχθεί ότι μειώνει σημαντικά τον αριθμό και τη σοβαρότητα των συμβάντων ανάδρασης όταν η λάμα έχει δοκιμαστεί σύμφωνα με τις απαιτήσεις ασφαλείας για ηλεκτρικά αλυσοπρίονα.

- Αλυσίδα χαμηλής ανάδρασης, σχεδιασμένη με καμπύλο ρυθμιστή βάρους κοπής και κρίκο προστασίας, που εκτρέπουν τη δύναμη ανάδρασης και επιτρέπουν στο ξύλο να ανέλθει σταδιακά στο κοπτικό της αλυσίδας. Αλυσίδα χαμηλής ανάδρασης είναι η αλυσίδα που πληροί τις απαιτήσεις απόδοσης σχετικά με την ανάδραση κατά το πρότυπο ANSI B175.1–2012.

- Μη χρησιμοποιείτε το αλυσοπρίονο ενώ βρίσκεστε πάνω σε δέντρο, σε σκάλα, σε σκαλωσιά, ή σε οποιαδήποτε άλλη ασταθή επιφάνεια.

- Κρατάτε το εργαλείο από μονωμένες επιφάνειες λαβής όταν εκτελείτε μια εργασία όπου το αξεσουάρ κοπής μπορεί να έρθει σε επαφή με θάβρα καλώδια. Η επαφή με καλώδιο υπό τάση θα θέσει υπό ηλεκτρική τάση και τα εκτεθειμένα μεταλλικά μέρη του εργαλείου και θα προκαλέσει ηλεκτροπληξία στο χειριστή.

- Μην επιχειρείτε εργασίες που είναι πέρα από τις δυνατότητές σας ή την εμπειρία σας. Διαβάστε προσεκτικά και κατανοήστε πλήρως όλες τις οδηγίες στο παρόν εγχειρίδιο.

- Πριν θέσετε σε λειτουργία το αλυσοπρίονο, φροντίστε η αλυσίδα του πριονιού να μη βρίσκεται σε επαφή με οποιοδήποτε αντικείμενο.

- Μη χρησιμοποιείτε το αλυσοπρίονο με το ένα χέρι! Μπορεί να προκληθεί σοβαρός τραυματισμός στο χειριστή, στους βοηθούς ή στους παρευσεκόμενους από χρήση με ένα χέρι. Το αλυσοπρίονο προορίζεται αποκλειστικά για χρήση και με τα δύο χέρια.

- Να διατηρείτε τις λαβές στεγνές, καθαρές και απαλλαγμένες από λάδι και γράσο.

- Μην επιτρέψετε τη συσσώρευση ακαθαρσιών, υπολειμμάτων ή πριονιδιών στο μοτέρ ή έξω από τους αεραγωγούς.

- Σταματήστε το αλυσοπρίονο πριν το αφήσετε κάτω.

- Μην κόβετε κληματαξίδες και/ή μικρά χαμόκλαδα.

- Προσέχετε ιδιαίτερα όταν κόβετε μικρούς θάμνους και δενδρύλλια γιατί τα ευλύγιστα υλικά μπορεί να πιαστούν στην αλυσίδα του πριονιού και να πιναχτούν προς το μέρος σας ή να σας κάνουν να χάσετε την ισορροπία σας.

## Ονομασίες και ορολογία στο αλυσοπρίονο

- **Τεμαχισμός** - Η διαδικασία εγκάρσιας κοπής ενός υλοτομημένου δέντρου ή κορμού σε τμήματα ορισμένου μήκους.

- **Φρένο μοτέρ (εάν υπάρχει)** - Μια διάταξη που χρησιμοποιείται για να σταματά την αλυσίδα του πριονιού όταν ελευθερώνεται τη σκανδάλη.

- **Κεφαλή ισχύος αλυσοπριονίου** - Το αλυσοπρίονο χωρίς την αλυσίδα και τη λάμα καθοδήγησης.

- **Οδοντωτός τροχός κίνησης ή Οδοντωτός τροχός** - Το οδοντωτό εξάρτημα που κινεί την αλυσίδα του πριονιού.

- **Υλοτόμηση** - Η διαδικασία κοπής και ρίψης ενός δέντρου.

- **Πίσω τομή υλοτόμησης** - Η τελευταία τομή σε μια διαδικασία υλοτόμησης, η οποία γίνεται στην αντίθετη πλευρά του δέντρου σε σχέση με την τομή εγκοπής.

- **Μπροστινή λαβή** - Η λαβή υποστήριξης η οποία βρίσκεται στο ή προς το μπροστινό μέρος του αλυσοπριονίου.

- **Μπροστινό προστατευτικό χεριού** - Ένας δομικός φραγμός ανάμεσα στην μπροστινή λαβή του αλυσοπριονίου και στη λάμα καθοδήγησης, που κατά κανόνα βρίσκεται κοντά στη θέση του χεριού στην μπροστινή λαβή.

- **Λάμα καθοδήγησης** - Μια συμπαγής δομή με ράγα, που υποστηρίζει και καθοδηγεί την αλυσίδα του πριονιού.

- **Θήκη/κάλυμμα λάμας καθοδήγησης** - Περιβλήμα που τοποθετείται πάνω στη λάμα καθοδήγησης για να εμποδίζει την επαφή των δοντιών με άλλα αντικείμενα όταν δεν χρησιμοποιείται το πριόνι.

- **Ανάδραση** - Η κίνηση της λάμας καθοδήγησης προς τα πίσω ή προς τα πάνω ή και προς τις δύο κατευθύνσεις, η οποία προκύπτει όταν η αλυσίδα πριονιού κοντά στη μύτη του πάνω μέρους της λάμας καθοδήγησης έρθει σε επαφή με οποιοδήποτε αντικείμενο όπως με κορμό ή κλαδί ή όταν το ξύλο κλείσει και μαγκώσει την αλυσίδα του πριονιού μέσα στην τομή.

- **Ανάδραση, από μαγκωμα** - Η ταχύτερη ώθηση προς τα πίσω του πριονιού η οποία μπορεί να προκύψει όταν το ξύλο κλείσει και μαγκώσει την κινούμενη αλυσίδα του πριονιού μέσα στην τομή κατά μήκος του πάνω μέρους της λάμας καθοδήγησης.

- **Ανάδραση, περιστροφική** - Η ταχύτερη κίνηση του πριονιού προς τα πάνω και προς τα πίσω, που μπορεί να προκύψει αν η κινούμενη αλυσίδα του πριονιού κοντά στο πάνω μέρος του άκρου της λάμας καθοδήγησης έρθει σε επαφή με ένα αντικείμενο, όπως με έναν κορμό ή κλαδί.

- **Αποκλάδωση** - Αφαίρεση των κλαδιών από υλοτομημένο δέντρο.

- **Αλυσίδα χαμηλής ανάδρασης** - Η αλυσίδα που συμμορφώνεται με τις απαιτήσεις απόδοσης σχετικά με την ανάδραση κατά το πρότυπο ANSI B175.1–2012 (κατά τις δοκιμές σε αντιπροσωπευτικό δείγμα αλυσοπριονίων.)

- **Κανονική στάση κοπής** - Οι στάσεις σώματος που λαμβάνονται κατά την εκτέλεση τομών τεμαχισμού και υλοτόμησης.

- **Υποτομή εγκοπής** - Μια τομή εγκοπής που καθορίζει την κατεύθυνση πτώσης του δέντρου.

- **Πίσω λαβή** - Η λαβή υποστήριξης η οποία βρίσκεται στο ή προς το πίσω μέρος του πριονιού.

- **Λάμα καθοδήγησης μειωμένης ανάδρασης** - Μια λάμα καθοδήγησης που έχει αποδειχθεί ότι μειώνει σημαντικά την ανάδραση.

- **Ανταλλακτική αλυσίδα πριονιού** - Μια αλυσίδα που συμμορφώνεται με τις απαιτήσεις απόδοσης σχετικά με την ανάδραση κατά το πρότυπο ANSI B175.1–2012 όταν δοκιμάζεται με συγκεκριμένα αλυσοπρίονα. Ενδέχεται να μην πληροί τις απαιτήσεις απόδοσης κατά ANSI όταν χρησιμοποιείται με άλλα πριόνια.

- **Αλυσίδα του πριονιού** - Ένας βρόχος από αλυσίδα που φέρει δόντια για την κοπή του ξύλου και κινείται από το μοτέρ ενώ υποστηρίζεται από τη λάμα καθοδήγησης.

- **Προφυλακτήρας με νευρώσεις** - Οι νευρώσεις χρησιμοποιούνται στις εργασίες τεμαχισμού ή υλοτόμησης για την περιστροφή του πριονιού και τη διατήρηση της θέσης του κατά την κοπή.

- **Διακόπτης** - Μια διάταξη που όταν χρησιμοποιείται κλείνει ή ανοίγει ένα ηλεκτρικό κύκλωμα που τροφοδοτεί το μοτέρ του αλυσοπριονίου.
- **Μοχλικό σύστημα διακόπτη** - Ο μηχανισμός που μεταδίδει την κίνηση από μια σκανδάλη στον διακόπτη.
- **Ασφάλεια διακόπτη** - Ένα κινητό στοπ που αποτρέπει την αβέλγη λειτουργία του διακόπτη έως ότου γίνει χειρισμός με το χέρι.

## Υπολειπόμενοι κίνδυνοι

Παρά τη συμμόρφωση προς τους σχετικούς κανονισμούς ασφαλείας και την εφαρμογή μηχανισμών ασφαλείας, δεν είναι δυνατή η αποφυγή ορισμένων κινδύνων. Αυτοί είναι οι εξής:

- Εξασθένηση της ακοής.
- Κίνδυνος προσωπικού τραυματισμού λόγω ιπτάμενων σωματιδίων.
- Κίνδυνος εγκαυμάτων λόγω του ότι τα παρελκόμενα θερμαίνονται κατά τη διάρκεια της λειτουργίας.
- Κίνδυνος προσωπικού τραυματισμού λόγω παρατεταμένης χρήσης.

## Τύπος μπαταρίας

Επιτρέπεται να χρησιμοποιούνται αυτά τα πακέτα μπαταριών:

Μπαταρία	(kg)	Μπαταρία	(kg)
DCB546	1,08	DCB184/B/G	0,62
DCB547/G	1,46	DCB185	0,35
DCB548	1,46	DCB187	0,54
DCB181	0,35	DCB189	0,54
DCB182	0,61	DCBP518/G	0,75
DCB183/B/G	0,40		

Για περισσότερες πληροφορίες ανατρέξτε στο εγχειρίδιο μπαταρίας/φορτιστή.

## Σημάνσεις πάνω στο εργαλείο

Στο εργαλείο εμφανίζονται τα εξής εικονογράμματα:



Διαβάστε το εγχειρίδιο οδηγιών πριν τη χρήση.



Φοράτε εξοπλισμό προστασίας ματιών, ακοής και κεφαλής.



Μην αφήνετε το εργαλείο στη βροχή.



Φοράτε προστατευτικά γάντια.



Φοράτε προστατευτικά υποδήματα.



Κατεύθυνση περιστροφής της αλυσίδας του πριονιού.



Προσέξτε το κλώτσημα του αλυσοπριονίου και η επαφή του άκρου της ράβδου οδήγησης με οποιοδήποτε αντικείμενο πρέπει να αποφεύγεται.



Απενεργοποιήστε το εργαλείο. Πριν πραγματοποιήσετε οποιαδήποτε συντήρηση στο εργαλείο, αφαιρέστε την μπαταρία από το εργαλείο.



Εγγυημένη ηχητική ισχύς σύμφωνα με την Οδηγία 2000/14/EK.



Μην αγγίζετε το άκρο της ράβδου οδήγησης με οποιοδήποτε αντικείμενο.



Πάντα χρησιμοποιείτε και τα δύο χέρια όταν χρησιμοποιείτε το αλυσοπριονίο.



Κλειδώστε και ξεκλειδώστε το φρένο της αλυσίδας.

## Θέση κωδικού ημερομηνίας (Εικ. L)

Ο κωδικός ημερομηνίας παραγωγής **(28)** αποτελείται από έναν 4ψήφιο αριθμό έτους ακολουθούμενο από έναν 2ψήφιο αριθμό εβδομάδας και έχει ως τελική επέκταση έναν 2ψήφιο κωδικό εργοστασίου.

## Περιγραφή (Εικ. A)

**▲ ΠΡΟΕΙΔΟΠΟΙΗΣΗ:** Ποτέ μην τροποποιήσετε το ηλεκτρικό εργαλείο ή οποιοδήποτε μέρος του. Θα μπορούσε να προκύψει ζημιά ή τραυματισμός.

- 1 Διακόπτης σκανδάλης για ενεργοποίηση/απενεργοποίηση (ON/OFF)
- 2 Μοχλός ασφάλισης
- 3 Φρένο αλυσίδας/μπροστινό προστατευτικό χεριού
- 4 Λάμα καθοδήγησης
- 5 Αλυσίδα του πριονιού
- 6 Κάλυμμα οδοντωτού τροχού
- 7 Πακέτο μπαταριών<sup>†</sup>
- 8 Παξιμάδι ασφάλισης λάμας
- 9 Βίδα τάνυσης αλυσίδας
- 10 Δείκτης στάθμης λαδιού
- 11 Θήκη λάμας καθοδήγησης
- 12 Πίσω λαβή
- 13 Μπροστινή λαβή
- 14 Περιβλήμα μπαταρίας
- 15 Κουμπί απελευθέρωσης μπαταρίας
- 16 Πώμα λαδιού
- 17 Κλειδί

<sup>†</sup>Συμπεριλαμβάνεται σε ορισμένες συσκευασίες.

**ΣΗΜΕΙΩΣΗ:** Ελέγξτε για ζημιές στα εξαρτήματα ή τα αξεσουάρ, που μπορεί να προκλήθηκαν κατά τη μεταφορά.

## Προβλεπόμενη χρήση

Το αλυσοπριονίο DCMCS565 έχει σχεδιαστεί για την κοπή κλαδιών ή κορμών διαμέτρου έως 25 cm.

**ΜΗΝ** το χρησιμοποιείτε υπό υγρές συνθήκες ή με την παρουσία εύφλεκτων υγρών ή αερίων.

Αυτά τα αλυσοπριονία είναι επαγγελματικά ηλεκτρικά εργαλεία.

**ΜΗΝ** αφήνετε παιδιά να έρθουν σε επαφή με το εργαλείο.

Απαιτείται επίβλεψη όταν το εργαλείο χρησιμοποιούν άπειροι χρήστες.

• **Μικρά παιδιά και εξασθενημένα άτομα.** Αυτή η συσκευή δεν προορίζεται για χρήση χωρίς επίβλεψη από μικρά παιδιά ή εξασθενημένα άτομα.

- Το προϊόν αυτό δεν προορίζεται για χρήση από άτομα (περιλαμβανομένων παιδιών) που έχουν μειωμένες σωματικές, αισθητηριακές ή διανοητικές ικανότητες, έλλειψη εμπειρίας, γνώσης ή δεξιοτήτων, εκτός αν τα άτομα αυτά βρίσκονται υπό την επίβλεψη ατόμου υπεύθυνου για την ασφάλειά τους. Τα παιδιά δεν πρέπει να μένουν ποτέ μόνο τους με αυτό το προϊόν.
- Μην αποθηκεύετε ή χρησιμοποιείτε το εργαλείο και το πακέτο μπαταριών σε θέσεις όπου η θερμοκρασία μπορεί να πέσει κάτω από τους 4 °C (39 °F) (όπως εξωτερικά υπόστεγα ή μεταλλικά κτίρια το χειμώνα) ή υπερβεί τους 40 °C (104 °F) (όπως εξωτερικά υπόστεγα ή μεταλλικά κτίρια το καλοκαίρι).

## ΣΥΝΑΡΜΟΛΟΓΗΣΗ ΚΑΙ ΡΥΘΜΙΣΕΙΣ

**▲ ΠΡΟΕΙΔΟΠΟΙΗΣΗ:** Για να ελαττώσετε τον κίνδυνο σοβαρού προσωπικού τραυματισμού, απενεργοποιείτε το εργαλείο και αποσυνδέετε την μπαταρία πριν από την πραγματοποίηση τυχόν ρυθμίσεων ή την τοποθέτηση/αφαίρεση προσαρτημάτων ή παρελκόμενων. Η τυχασία εκκίνηση μπορεί να προκαλέσει τραυματισμό.

**▲ ΠΡΟΕΙΔΟΠΟΙΗΣΗ:** Χρησιμοποιείτε μόνο σετ μπαταριών και φορτιστές της DEWALT.

## Εισαγωγή και αφαίρεση του πακέτου μπαταριών από το εργαλείο (Εικ. Β, C)

**ΣΗΜΕΙΩΣΗ:** Βεβαιωθείτε ότι το πακέτο μπαταριών 7 είναι πλήρως φορτισμένο.

### Για να τοποθετήσετε το πακέτο μπαταριών στο εργαλείο

1. Ευθυγραμμίστε το πακέτο μπαταριών 7 με τις ράγες μέσα στο εργαλείο (Εικ. Β, C).
2. Εισαγάγετέ το στο εργαλείο έως ότου το πακέτο μπαταριών έχει εδρώσει σταθερά και βεβαιωθείτε ότι ακούσατε την ασφάλιση να κουμπώσει στη θέση της.

### Αφαίρεση του πακέτου μπαταριών από το εργαλείο

1. Πατήστε το κουμπί απελευθέρωσης μπαταρίας 15 και τραβήξτε σταθερά το πακέτο μπαταριών ώστε να βγει από το εργαλείο.
2. Εισαγάγετε το πακέτο μπαταριών στον φορτιστή όπως περιγράφεται στο τμήμα περί φορτιστή του παρόντος εγχειριδίου.

### Ένδειξη επιπέδου φόρτισης πακέτων μπαταριών (Εικ. Β)

Ορισμένα πακέτα μπαταριών DEWALT περιλαμβάνουν ένδειξη επιπέδου φόρτισης με τρεις πράσινες λυχνίες LED που υποδηλώνουν το επίπεδο φόρτισης που απομένει στο εκάστοτε πακέτο μπαταριών.

Για να ενεργοποιήσετε την ένδειξη επιπέδου φόρτισης, πατήστε και κρατήστε πατημένο το κουμπί ένδειξης επιπέδου φόρτισης 27. Θα ανάψει ένας συνδυασμός των τριών πράσινων λυχνιών LED που είναι ενδεικτικός του επιπέδου του φορτίου που απομένει. Όταν το επίπεδο φόρτισης στην μπαταρία είναι κάτω από το χρησιμοποιήσιμο όριο, η ένδειξη επιπέδου φόρτισης δεν θα ανάψει και η μπαταρία θα χρειαστεί να επαναφορτιστεί.

**ΣΗΜΕΙΩΣΗ:** Η ένδειξη επιπέδου φόρτισης αποτελεί απλά μια προσεγγιστική ένδειξη του επιπέδου φόρτισης που έχει απομείνει στο πακέτο μπαταριών. Δεν δείχνει τη λειτουργικότητα του εργαλείου και υπόκειται σε μεταβολές

βάσει των εξαρτημάτων του προϊόντος, της θερμοκρασίας και της εφαρμογής του τελικού χρήστη.

## Εγκατάσταση της λάμας-οδηγού και της αλυσίδας πριονιού (Εικ. Α, D–H)

**▲ ΠΡΟΣΟΧΗ:** Αιχμηρή αλυσίδα. Φοράτε πάντα προστατευτικά γάντια όταν πιάνετε την αλυσίδα. Η αλυσίδα είναι αιχμηρή και μπορεί να σας κόψει και χωρίς να κινείται.

**▲ ΠΡΟΕΙΔΟΠΟΙΗΣΗ:** Αιχμηρή κινούμενη αλυσίδα. Για αποτροπή της αθέλητης έναρξης λειτουργίας, βεβαιωθείτε ότι η μπαταρία έχει αφαιρεθεί από το εργαλείο, πριν πραγματοποιήσετε τις παρακάτω διαδικασίες. Σε αντίθετη περίπτωση υπάρχει κίνδυνος πρόκλησης σοβαρού τραυματισμού.

Αν η αλυσίδα πριονιού 5 και η λάμα-οδηγός 4 είναι ξεχωριστά συσκευασμένες μέσα στο χαρτοκιβώτιο, η αλυσίδα πρέπει να συνδεθεί στη λάμα, και μαζί πρέπει να συνδεθούν στον κορμό του εργαλείου.

1. Τοποθετήστε το πριόνι πάνω σε μια επίπεδη, σταθερή επιφάνεια.
2. Περιστρέψτε το παξιμάδι ασφάλισης λάμας 8 αριστερόστροφα χρησιμοποιώντας το παρεχόμενο κλειδί 17.
3. Αφαιρέστε το κάλυμμα οδοντωτού τροχού 6.
4. Φορώντας προστατευτικά γάντια, πιάστε την αλυσίδα πριονιού 5 και περάστε τη γύρω από τη λάμα-οδηγό 4, διασφαλίζοντας ότι τα δόντια είναι στραμμένα προς τη σωστή κατεύθυνση (Εικ. F).
5. Βεβαιωθείτε ότι η αλυσίδα έχει τοποθετηθεί σωστά μέσα στην αυλάκωση σε όλη την περιμετρο της λάμας-οδηγού.
6. Τοποθετήστε την αλυσίδα πριονιού γύρω από τον οδοντωτό τροχό 18. Ταυτόχρονα, ευθυγραμμίστε την εγκοπή που υπάρχει στη λάμα-οδηγό με τον πείρο τάνυσης αλυσίδας 19 και το μπουλόνι 20, στο πλάι του εργαλείου, όπως δείχνει η Εικ. E.
7. Αφού είναι η αλυσίδα στη θέση της, κρατήστε τη λάμα ακίνητη και επανατοποθετήστε το κάλυμμα οδοντωτού τροχού 6. Εγκαταστήστε πρώτα το πίσω μέρος του καλύμματος οδοντωτού τροχού, περιστρέψτε το προς τα κάτω και βεβαιωθείτε ότι η οπή μπουλονιού στο κάλυμμα ευθυγραμμίζεται με το μπουλόνι 20, στο κύριο περιβλήμα.
8. Περιστρέψτε το παξιμάδι ασφάλισης λάμας 8 δεξιόστροφα πάνω στο μπουλόνι 20 χρησιμοποιώντας το κλειδί 17 μέχρι να σφίξει, και μετά λασκαρέτε το παξιμάδι κατά μία πλήρη στροφή, ώστε να μπορεί να τεντωθεί σωστά η αλυσίδα του πριονιού.
9. Περιστρέψτε τη βίδα τάνυσης αλυσίδας 9 δεξιόστροφα για να αυξήσετε την τάνυση όπως δείχνει η Εικ. F. Βεβαιωθείτε ότι η αλυσίδα πριονιού 5 είναι σφιχτή γύρω από τη λάμα-οδηγό 4. Συσφίξτε το παξιμάδι ασφάλισης λάμας 8 μέχρι να είναι σφιχτό.
10. Ακολουθήστε τις οδηγίες στην ενότητα **Ρύθμιση της τάνυσης της αλυσίδας**.

## Ρύθμιση της τάνυσης της αλυσίδας (Εικ. Α, F–H)

**ΣΗΜΕΙΩΣΗ:** Η τάνυση της αλυσίδας του πριονιού πρέπει να ρυθμίζεται τακτικά πριν από κάθε χρήση.

1. Με το αλυσοπριόνιο ακόμα πάνω σε μια σταθερή επιφάνεια, ελέγξτε την τάνυση της αλυσίδας του πριονιού 5. Η τάνυση είναι σωστή όταν η αλυσίδα πριονιού επανέρχεται αμέσως στη θέση της, αφού τραβηχτεί 3 mm (1/8") από τη λάμα-οδηγό 4 με μικρή δύναμη. Με το μεσαίο δάχτυλο και τον αντίχειρα όπως δείχνει η Εικ. G. Η αλυσίδα πριονιού στην κάτω πλευρά δεν πρέπει να κάνει "κοιλιά" σε σχέση με τη λάμα-οδηγό όπως δείχνει η Εικ. G.

2. Για να ρυθμίσετε την τάνυση της αλυσίδας πριονιού, λασκάρете το παξιμάδι ασφάλισης λάμας **8**.
3. Περιστρέψτε τη βίδα τάνυσης της αλυσίδας **9** που βρίσκεται στο κάλυμμα του οδοντωτού τροχού, χρησιμοποιώντας τη μύτη ίσιου καταβιδιού του κλειδιού **17**.
4. Ελέγξτε την τάνυση της αλυσίδας πριονιού και προσαρμόστε την εάν χρειάζεται.
5. Μην τεντώνετε-υπερβολικά την αλυσίδα του πριονιού, καθώς αυτό θα προκαλέσει υπερβολική φθορά και θα μειώσει τη διάρκεια ζωής της λάμας-οδηγού της αλυσίδας και της ίδιας της αλυσίδας του πριονιού.
6. Όταν είναι σωστή η τάνυση της αλυσίδας του πριονιού, συσφίξτε τα παξιμάδια ασφάλισης λάμας **8** με ροπή 6 ft. lbs. (8 Nm) ροπή.
7. Μια καινούργια αλυσίδα επιμηκύνεται ελαφρά κατά τις πρώτες λίγες ώρες χρήσης. Είναι σημαντικό να ελέγχετε την τάνυση συχνά (αφού αφαιρέσετε το πακέτο μπαταριών) κατά τις πρώτες δύο ώρες χρήσης.

### Αντικατάσταση της αλυσίδας του πριονιού (Εικ. Α, F, I)

- ▲ ΠΡΟΣΟΧΗ:** Αιχμηρή αλυσίδα. Φοράτε πάντα προστατευτικά γάντια όταν πιάνετε την αλυσίδα. Η αλυσίδα είναι αιχμηρή και μπορεί να σας κόψει και χωρίς να κινείται.
- ▲ ΠΡΟΕΙΔΟΠΟΙΗΣΗ:** Αιχμηρή κινούμενη αλυσίδα. Για αποτροπή της αβέλγητης λειτουργίας, βεβαιωθείτε ότι η μπαταρία έχει αφαιρεθεί από το εργαλείο πριν πραγματοποιήσετε τις παρακάτω διαδικασίες. Σε αντίθετη περίπτωση υπάρχει κίνδυνος πρόκλησης σοβαρού τραυματισμού.
1. Για να αφαιρέσετε την αλυσίδα του πριονιού **5**, τοποθετήστε το πριόνι πάνω σε μια επίπεδη, σταθερή επιφάνεια.
  2. Αφαιρέστε το κάλυμμα οδοντωτού τροχού **6** όπως περιγράφεται στην ενότητα **Εγκατάσταση της λάμας-οδηγού και της αλυσίδας του πριονιού**.
  3. Περιστρέψτε τη βίδα τάνυσης της αλυσίδας **9**, χρησιμοποιώντας τη μύτη ίσιου καταβιδιού του κλειδιού **17**. Η αριστερόστροφη περιστροφή της βίδας επιτρέπει στη λάμα-οδηγό **4** να υποχωρήσει και μειώνει την τάνυση στην αλυσίδα έτσι ώστε αυτή να μπορεί να αφαιρεθεί.
  4. Φορώντας προστατευτικά γάντια, πιάστε την αλυσίδα του πριονιού και ανυψώστε την αλυσίδα του πριονιού έξω από την αλτάκωση στη λάμα-οδηγό.
  5. Αλλάξτε πλευρά στη λάμα-οδηγό κάθε φορά που αντικαθιστάτε την αλυσίδα, για να εξασφαλίσετε ομοιόμορφη φθορά.
  6. Τοποθετήστε την καινούργια αλυσίδα μέσα στην αλτάκωση της λάμας-οδηγού και βεβαιωθείτε ότι τα δόντια του πριονιού δείχνουν στη σωστή κατεύθυνση ώστε ταιριάζουν το βέλος και το γραφικό αλυσίδας πριονιού στο κάλυμμα οδοντωτού τροχού **6** όπως φαίνεται στην Εικ. F.
  7. Ακολουθήστε τις οδηγίες για την **Εγκατάσταση της λάμας-οδηγού και της αλυσίδας του πριονιού**.

### Ανταλλακτική αλυσίδα και λάμα διατίθενται από το πλησιέστερο κέντρο σέρβις DeWALT.

- Το DCMC565 απαιτεί αντικατάσταση αλυσίδας 12" (30 cm): DT20676, αριθμός ανταλλακτικού σέρβις N580237.
- Το DCMC565 απαιτεί αντικατάσταση αλυσίδας 12" (30 cm): DT20665, αριθμός ανταλλακτικού σέρβις N580237.

### Λίπανση με λάδι της αλυσίδας του πριονιού και της λάμας-οδηγού (Εικ. Α, I)

#### Αυτόματο σύστημα λίπανσης με λάδι

Αυτό το αλυσοπρίονο διαθέτει αυτόματο σύστημα λίπανσης με λάδι με το οποίο λιπαινόνται διαρκώς η αλυσίδα του πριονιού και η λάμα-οδηγός.

1. Ο δείκτης στάθμης λαδιού **10** δείχνει τη στάθμη του λαδιού στο αλυσοπρίονο. Αν η στάθμη λαδιού είναι χαμηλότερα από το ένα τέταρτο τη πλήρους στάθμης, αφαιρέστε την μπαταρία από το αλυσοπρίονο και γεμίστε πάλι το ρεζερβουάρ λαδιού με τον σωστό τύπο λαδιού.
2. Πάντα να αδειάζετε το ρεζερβουάρ λαδιού όταν τελειώνετε τις εργασίες κοπής.
3. Πάντα να αδειάζετε το ρεζερβουάρ λαδιού πριν φυλάξετε ή αποθηκεύσετε αυτή τη μονάδα.

**ΣΗΜΕΙΩΣΗ:** Μην το χειρίζεστε αυτό το αλυσοπρίονο χωρίς λάδι. Και συμπληρώστε το πριν αδειάσει η δεξαμενή λαδιού.

**ΣΗΜΕΙΩΣΗ:** Πάντα να χρησιμοποιείτε λάδι λάμας-οδηγού και αλυσίδας DeWALT, επειδή αυτό το λάδι έχει σχεδιαστεί για τη βέλτιστη απόδοση του εργαλείου. Άλλα λιπαντικά θα μπορούσαν να προκαλέσουν έμφραξη ή ζημιά στον διανομέα λαδιού. Πάντα χρησιμοποιείτε υψηλής ποιότητας, βιοδιασπώμενο λάδι λίπανσης λάμας και αλυσίδας πριονιού, για να επιτυγχάνετε τη σωστή λίπανση αλυσίδας και λάμας. Κατά το κλάδεμα δέντρων, συνιστάται φυτική βάση λάδι λίπανσης λάμας και αλυσίδας πριονιού, επειδή τα ορκετώδη λαδιού μπορεί να βλάψουν τα δένδρα. Ποτέ μη χρησιμοποιείτε ακάθαρτο, χρησιμοποιημένο ή μολυσμένο λάδι. Αν το κάνετε, μπορεί να προκληθεί ζημιά στο εργαλείο.

#### Γέμισμα του ρεζερβουάρ λαδιού

1. Ξεβιδώστε αριστερόστροφα και κατόπιν αφαιρέστε το πώμα λαδιού **16**. Γεμίστε το δοχείο με το συνιστώμενο λάδι λάμας και αλυσίδας έως ότου η στάθμη του λαδιού έχει φθάσει στο πάνω μέρος του δείκτη στάθμης λαδιού **10**.
2. Επανατοποθετήστε το πώμα λαδιού και σφίξτε το δεξιόστροφα.
3. Περιοδικά απενεργοποιείτε το αλυσοπρίονο και ελέγχετε τον δείκτη στάθμης λαδιού για να διασφαλίσετε ότι λιπαινόνται σωστά η λάμα και η αλυσίδα.

#### Μεταφορά αλυσοπρίονου (Εικ.Α, J)

- Αφαιρείτε πάντα την μπαταρία από το εργαλείο, ρυθμίστε το φρένο και καλύψτε τη ράβδο οδήγησης **4** με την θήκη **11** κατά τη μεταφορά του πριονιού.

#### Φύλαξη των κλειδιών (Εικ. Α, Κ)

Το γαλλικό **17** αποθηκεύεται στην υποδοχή αποθήκευσης του κλειδιού **21** που βρίσκεται στο κάτω μέρος της μονάδας.

1. Για να χρησιμοποιήσετε το κλειδί **17** τραβήξτε το έξω από την υποδοχή αποθήκευσης του κλειδιού **21**.
2. Για να αποθηκεύσετε το κλειδί **17** ωσπρώστε το μέσα στην υποδοχή αποθήκευσης του κλειδιού **21** πρώτα το άκρο του καταβιδιού.

#### ΛΕΙΤΟΥΡΓΙΑ

##### Οδηγίες χρήσης

**▲ ΠΡΟΕΙΔΟΠΟΙΗΣΗ:** Τηρείτε πάντοτε τις οδηγίες ασφαλείας και τους ισχύοντες κανονισμούς.

**▲ ΠΡΟΕΙΔΟΠΟΙΗΣΗ:** Για να ελαττώσετε τον κίνδυνο σοβαρού προσωπικού τραυματισμού, απενεργοποιείτε το εργαλείο και αποσυνδέετε την μπαταρία πριν από την



**πραγματοποίηση τυχόν ρυθμίσεων ή την τοποθέτηση/αφαίρεση προσαρτημάτων ή παρελκόμενων.** Η τυχαία εκκίνηση μπορεί να προκαλέσει τραυματισμό.

## Σωστή τοποθέτηση των χεριών (Εικ. L)

**▲ ΠΡΟΕΙΔΟΠΟΙΗΣΗ:** Για να μειώσετε τον κίνδυνο σοβαρού τραυματισμού, **ΠΑΝΤΑ** χρησιμοποιείτε τη σωστή θέση των χεριών όπως δείχνει η εικόνα.

**▲ ΠΡΟΕΙΔΟΠΟΙΗΣΗ:** Για να μειώσετε τον κίνδυνο σοβαρού τραυματισμού, **ΠΑΝΤΑ** κρατάτε σταθερά το εργαλείο σε αναμονή απότομης αντίδρασης.

Για τη σωστή τοποθέτηση των χεριών απαιτείται το αριστερό χέρι στην μπροστινή λαβή **13**, με το δεξιό χέρι στην πίσω λαβή **12**.

## Χρήση του αλυσοπριονίου (Εικ. A, L–N)

**▲ ΠΡΟΕΙΔΟΠΟΙΗΣΗ:** Διαβάστε και κατανοήστε όλες τις οδηγίες. Η μη τήρηση οποιασδήποτε από τις οδηγίες που αναφέρονται πιο κάτω μπορεί να έχει ως αποτέλεσμα ηλεκτροπληξία, πυρκαγιά και/ή σοβαρό τραυματισμό ατόμων.

• Προφυλακτήρας από την ανάδραση που θα μπορούσε να προκαλέσει σοβαρότατο τραυματισμό ή θάνατο. Ανατρέξτε στις ενότητες **Γενικές προειδοποιήσεις ασφαλείας για ηλεκτρικά εργαλεία** και **Γενικές προειδοποιήσεις ασφαλείας για αλυσοπριονίαι** **Αιτίες ανάδρασης** και **Αποτροπή της από τον χειριστή** και **Χαρακτηριστικά ασφαλείας κατά της ανάδρασης**, για να αποτραπεί ο κίνδυνος της ανάδρασης.

• Μην τεντώνετε υπερβολικά. Μην κόβετε πάνω από το ύψος του στήθους. Βεβαιωθείτε ότι στηρίζετε σταθερά στα πόδια σας. Διατηρείτε τα πόδια σας ελαφρά ανοικτά. Μοιράζετε το βάρος σας ομοιόμορφα και στα δύο πόδια.

• Χρησιμοποιήστε σταθερή λαβή με το αριστερό σας χέρι στην μπροστινή λαβή **13** και με το δεξιό σας χέρι στην πίσω λαβή **12** έτσι ώστε το σώμα σας να είναι αριστερά της λάμας καθοδήγησης **4**.

• Μην κρατάτε το αλυσοπριόνιο από το φρένο αλυσίδας/μπροστινό προφυλακτήρα χεριού **3**. Διατηρείτε τον αγκώνα του αριστερού χεριού "κλειδωμένο" ώστε το αριστερό χέρι να είναι τευτωμένο για να μπορεί να αντισταθεί σε τυχόν ανάδραση.

**▲ ΠΡΟΕΙΔΟΠΟΙΗΣΗ:** Ποτέ μην χρησιμοποιήσετε λαβή όπου τα χέρια διασταυρώνονται (αριστερό χέρι στην πίσω λαβή και δεξιό χέρι στην μπροστινή λαβή).

**▲ ΠΡΟΕΙΔΟΠΟΙΗΣΗ:** Ποτέ μην αφήνετε κανένα μέρος του σώματός σας να είναι σε ευθεία με τη λάμα-οδηγό όταν χρησιμοποιείτε το αλυσοπριόνιο.

• Ποτέ μη χρησιμοποιήσετε το πριόνι ενώ βρίσκεστε πάνω σε δέντρο, σε οποιαδήποτε άβολη θέση ή πάνω σε κινητή σκάλα ή οποιαδήποτε άλλη ασταθή επιφάνεια. Μπορεί να χάσετε τον έλεγχο του πριονιού με αποτέλεσμα σοβαρό τραυματισμό.

• Διατηρείτε το αλυσοπριόνιο σε λειτουργία με πλήρη ταχύτητα σε όλη τη διάρκεια της κοπής.

• Αφήνετε την αλυσίδα του πριονιού να κόβει για λογαριασμό σας. Πρέπει να ασκείτε μόνο ελαφρά πίεση. Μην πιέζετε το αλυσοπριόνιο στο τέλος της κοπής.

**▲ ΠΡΟΕΙΔΟΠΟΙΗΣΗ:** Όταν δεν χρησιμοποιείτε το εργαλείο, έχετε πάντα το φρένο αλυσίδας συμπλεγμένο και την μπαταρία εκτός του εργαλείου.

## Ενεργοποίηση του φρένου αλυσίδας (Εικ. N)

Το αλυσοπριόνιο σας διαθέτει ένα σύστημα φρένου αλυσίδας, για να σταματά η αλυσίδα γρήγορα σε περίπτωση ανάδρασης.

1. Αφαιρέστε την μπαταρία από το εργαλείο.

2. Για να συμπλέξετε το φρένο αλυσίδας, στρώστε προς τα εμπρός το φρένο αλυσίδας / μπροστινό προστατευτικό χεριού **3** έως ότου ασφαλίσει με ήχο κλικ.

3. Τραβήξτε το φρένο αλυσίδας / μπροστινό προστατευτικό χεριού **3** προς την μπροστινή λαβή **13** ώστε να έρθει στη θέση "ετοιμότητας" όπως φαίνεται στην Εικ. N.

4. Το εργαλείο είναι τώρα έτοιμο για χρήση.

**ΣΗΜΕΙΩΣΗ:** Σε περίπτωση ανάδρασης, το αριστερό χέρι σας θα έρθει σε επαφή με τον μπροστινό προστατευτικό, στρώνοντάς το προς τα εμπρός, στην κατεύθυνση του αντικειμένου στο οποίο εργάζεστε. Έτσι το εργαλείο θα σταματήσει.

## Δοκιμή του φρένου αλυσίδας (Εικ. A, N)

Δοκιμάζετε το φρένο αλυσίδας πριν από κάθε χρήση για να βεβαιωθείτε ότι λειτουργεί σωστά.

1. Τοποθετήστε το εργαλείο πάνω σε μια επίπεδη, σταθερή επιφάνεια. Βεβαιωθείτε ότι η αλυσίδα πριονιού **5** δεν θα έρθει σε επαφή με το έδαφος.

2. Κρατήστε το πριόνι σταθερά και με τα δύο χέρια και ενεργοποιήστε το.

3. Περιστρέψτε το αριστερό σας χέρι προς τα εμπρός γύρω από την μπροστινή λαβή **13**, ώστε το πίσω μέρος του χεριού σας να έρθει σε επαφή με το φρένο αλυσίδας/μπροστινό προστατευτικό χεριού **3** και στρώστε το προς τα εμπρός, προς το αντικείμενο εργασίας. Η αλυσίδα του πριονιού θα πρέπει να σταματήσει αμέσως.

**ΣΗΜΕΙΩΣΗ:** Αν το πριόνι δεν σταματήσει αμέσως, σταματήστε άμεσα τη χρήση του και φέρτε το στο πλησιέστερο εξουσιοδοτημένο κέντρο σέρβις.

**▲ ΠΡΟΕΙΔΟΠΟΙΗΣΗ:** Βεβαιωθείτε να έχετε θέσει το φρένο αλυσίδας σε ετοιμότητα πριν την κοπή.

## ΔΙΑΚΟΠΤΗΣ ενεργοποίησης/ απενεργοποίησης (On/Off) (Εικ. M)

Πάντα να βεβαιώνετε για καλή στήριξη στα πόδια σας και να κρατάτε το αλυσοπριόνιο σταθερά και με τα δύο χέρια, με τον αντίχειρα και τα δάκτυλα να περιβάλλουν και τις δύο λαβές.

1. Για να ενεργοποιήσετε τη μονάδα, πιέστε τον μοχλό ασφαλείας **2**, που φαίνεται στην Εικ. M και πιέστε τον διακόπτη σκανδάλης **11**. Μόλις ενεργοποιηθεί η μονάδα, μπορείτε να ελευθερώσετε το μοχλό ασφαλείας.

2. Για να συνεχίσει να λειτουργεί η μονάδα, πρέπει να συνεχίσετε να πιέζετε τη σκανδάλη. Για να απενεργοποιήσετε τη μονάδα, ελευθερώστε τη σκανδάλη.

**ΣΗΜΕΙΩΣΗ:** Αν ασκήσετε υπερβολική δύναμη ενώ χρησιμοποιείτε μια κοπή, το πριόνι θα απενεργοποιηθεί. Για να θέσετε πάλι σε λειτουργία το πριόνι, πρέπει να ελευθερώσετε πρώτα τον διακόπτη σκανδάλης 1). Ξεκινήστε πάλι την κοπή, αυτή τη φορά ασκώντας μικρότερη δύναμη. Αφήστε το πριόνι να κόβει με το δικό του ρυθμό.

**▲ ΠΡΟΕΙΔΟΠΟΙΗΣΗ:** Ποτέ μην επιχειρήσετε να ασφαλίσετε ένα διακόπτη στη θέση ON (ενεργοποιημένο).

## Κοινές τεχνικές κοπής

### Υλοτόμηση

Η διαδικασία κοπής και ριψής ενός δέντρου. Μην υλοτομείτε δέντρα σε συνθήκες μεγάλης έντασης ανέμου.

**▲ ΠΡΟΕΙΔΟΠΟΙΗΣΗ:** Η υλοτόμηση μπορεί να καταλήξει σε τραυματισμό ατόμων. Θα πρέπει να γίνεται από εκπαιδευμένο άτομο.



• Πρέπει να σχεδιάζετε και να καθαρίζετε από εμπόδια μια οδό διαφυγής όπως χρειάζεται, πριν αρχίσετε τις τομές. Η οδό διαφυγής θα πρέπει να εκτείνεται προς τα πίσω, και διαγώνια σε σχέση με το πίσω μέρος της αναμενόμενης γραμμής πτώσης, όπως φαίνεται παρακάτω.

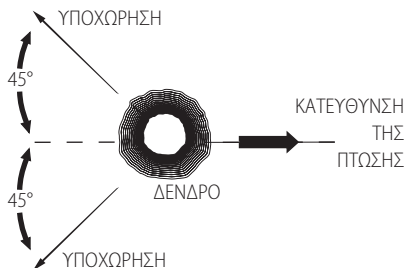

• Πριν αρχίσετε την εργασία υλοτόμησης, εξετάστε τη φυσική κλίση του δέντρου, τη θέση των μεγαλύτερων κλάδων και την κατεύθυνση του ανέμου, για να κρίνετε προς ποια κατεύθυνση θα πέσει το δέντρο. Έχετε σε άμεση ετοιμότητα σφήνες (από ξύλο, πλαστικό ή αλουμίνιο) και ένα βαρύ ξυλόσφυρο. Αφαιρέστε χώμα, πέτρες, χαλαρά κομμάτια φλοιού, καρφιά, συνδετήρες και σύρματα από το δέντρο στο οποίο θα γίνουν οι τομές υλοτόμησης.

• **Κάτω τομή εγκοπής - Κάνετε την εγκοπή έως το 1/3 της διαμέτρου του δέντρου, κάθετα ως προς την κατεύθυνση κοπής.** Πραγματοποιήστε πρώτα την κάτω οριζόντια τομή εγκοπής. Αυτό θα συμβάλει στην αποφυγή του μαγκώματος είτε της αλυσίδας του πριονιού είτε της λάμας όταν πραγματοποιείτε τη δεύτερη τομή εγκοπής, όπως φαίνεται παρακάτω.

• **Πίσω τομή υλοτόμησης - Κάνετε την πίσω τομή υλοτόμησης τουλάχιστον 2" (51 mm) πιο ψηλά από την οριζόντια τομή εγκοπής.** Διατηρήστε την πίσω τομή υλοτόμησης παράλληλη με την οριζόντια τομή εγκοπής. Εκτελέστε την πίσω τομή υλοτόμησης έτσι ώστε να παραμείνει αρκετή ποσότητα ξύλου για να ενεργήσει ως άρθρωση. Το ξύλο άρθρωσης εμποδίζει το ξύλο να συστραφεί και να πέσει σε λανθασμένη κατεύθυνση. Μην κάνετε τομές στο τμήμα του ξύλου που χρησιμοποιείτε ως άρθρωση, όπως φαίνεται παρακάτω.

• Καθώς η τομή υλοτόμησης πλησιάζει στην άρθρωση, το δέντρο θα πρέπει να αρχίσει να πέφτει. Αν υπάρχει οποιαδήποτε πιθανότητα το δέντρο να μην πέσει στην επιθυμητή κατεύθυνση ή να γείρει προς τα πίσω και να κάνει την αλυσίδα του πριονιού να μαγκώσει, σταματήστε να κόβετε πριν ολοκληρωθεί η τομή υλοτόμησης και χρησιμοποιήστε σφήνες για να ανοίξετε την τομή και να ριζέτε το δέντρο προς την επιθυμητή γραμμή πτώσης. Όταν το δέντρο αρχίσει να πέφτει, αφαιρέστε το αλυσοπρίονο από την τομή, σταματήστε το μοτέρ, αφήστε κάτω το αλυσοπρίονο και χρησιμοποιήστε τη σχεδιασμένη οδό διαφυγής. Να είστε σε εγρήγορση για τυχόν κλαδιά που μπορεί να πέσουν και προσέχετε πού πατάτε.

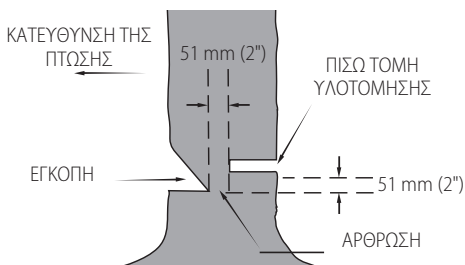

## Αποκλάδωση

Αφαίρεση των κλαδιών από υλοτομημένο δέντρο. Κατά την αποκλάδωση, αφήστε τα μεγαλύτερα, κατώτερα κλαδιά, ώστε να στηρίζουν τον κορμό σε απόσταση από το έδαφος. Αφαιρείτε τα μικρά κλαδιά με μια ενέργεια κοπής. Τα τεντωμένα κλαδιά πρέπει να κόβονται από το κάτω μέρος του κλαδιού προς το επάνω μέρος για να αποτραπεί ή εμπλοκή του αλυσοπρίονου, όπως φαίνεται παρακάτω. Περικόψτε τα κλαδιά από την αντίθετη πλευρά, κρατώντας το στέλεχος του δέντρου ανάμεσα σε εσάς και το πριόνι. Ποτέ μην εκτελείτε κοπή με το πριόνι ανάμεσα στα πόδια σας και μην τεντώνετε το κλαδί που πρόκειται να κόψετε.



## Τεμαχισμός

▲ **ΠΡΟΕΙΔΟΠΟΙΗΣΗ:** Συνιστάται οι άπειροι χρήστες να εξασκηθούν στην κοπή με ξύλο που είναι στηριγμένο σε καβαλέτο. Η κοπή ενός υλοτομημένου δέντρου ή κορμού σε τμήματα ορισμένου μήκους. Ο τρόπος κοπής εξαρτάται από τον τρόπο στήριξης του κορμού. Χρησιμοποιείτε καβαλέτο όποτε είναι δυνατόν, όπως δείχνει η εικόνα παρακάτω.

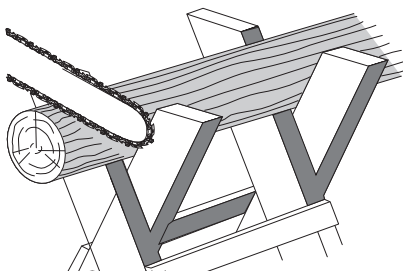

1. Πάντα να ξεκινάτε μια τομή με την αλυσίδα του πριονιού να κινείται με πλήρη ταχύτητα.
2. Τοποθετήστε το κάτω δόντι **22** του αλυσοπρίονου πίσω από την περιοχή της αρχικής τομής, όπως φαίνεται παρακάτω.
3. Ενεργοποιήστε το αλυσοπρίονο και κατόπιν περιστρέψτε την αλυσίδα και τη λάμα προς τα κάτω ώστε να εισέλθουν στο δέντρο, χρησιμοποιώντας το δόντι του αλυσοπρίονου ως σημείο άρθρωσης.
4. Αφού το αλυσοπρίονο φθάσει σε γωνία 45°, οριζοντιώστε πάλι το αλυσοπρίονο και επαναλάβετε τα βήματα έως ότου ολοκληρωθεί η κοπή.
5. Όταν το δέντρο υποστηρίζεται σε όλο το μήκος του, πραγματοποιήστε μια τομή από το πάνω μέρος (άνω τομή τεμαχισμού), αλλά αποφύγετε να κόψετε το έδαφος, γιατί έτσι το πριόνι σας θα στομάσει γρήγορα.



ΚΟΨΤΕ ΑΠΟ ΠΑΝΩ (ΑΝΩ ΤΟΜΗ ΤΕΜΑΧΙΣΜΟΥ) ΓΙΑ ΑΠΟΦΥΓΗ ΕΠΑΦΗΣ ΑΛΥΣΙΔΑΣ ΜΕ ΕΔΑΦΟΣ

- Όταν υποστηρίζεται στο ένα άκρο, πρώτα κόψτε 1/3 της διαμέτρου από την κάτω πλευρά (κάτω τομή τεμαχισμού). Κατόπιν πραγματοποιήστε την τελική τομή με άνω τομή τεμαχισμού μέχρι να συναντήσετε την πρώτη τομή, όπως δείχνει η εικόνα παρακάτω.

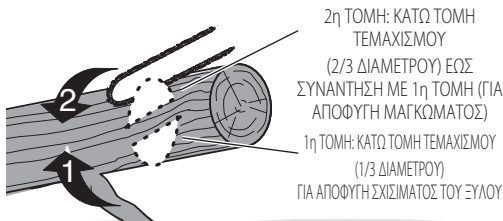

2η ΤΟΜΗ: ΚΑΤΩ ΤΟΜΗ ΤΕΜΑΧΙΣΜΟΥ (2/3 ΔΙΑΜΕΤΡΟΥ) ΕΩΣ ΣΥΝΑΝΤΗΣΗ ΜΕ 1η ΤΟΜΗ (ΓΙΑ ΑΠΟΦΥΓΗ ΜΑΓΚΩΜΑΤΟΣ)  
1η ΤΟΜΗ: ΚΑΤΩ ΤΟΜΗ ΤΕΜΑΧΙΣΜΟΥ (1/3 ΔΙΑΜΕΤΡΟΥ) ΓΙΑ ΑΠΟΦΥΓΗ ΣΧΙΣΜΑΤΟΣ ΤΟΥ ΞΥΛΟΥ



- Όταν στηρίζεται στα δύο άκρα. Πρώτα κόψτε 1/3 από πάνω προς τα κάτω, άνω τομή τεμαχισμού. Κατόπιν πραγματοποιήστε την τελική τομή με κάτω τομή τεμαχισμού κατά τα 2/3 μέχρι να συναντήσετε την πρώτη τομή, όπως δείχνει η εικόνα παρακάτω.



1η ΤΟΜΗ: ΑΝΩ ΤΟΜΗ ΤΕΜΑΧΙΣΜΟΥ (1/3 ΔΙΑΜΕΤΡΟΥ) ΓΙΑ ΑΠΟΦΥΓΗ ΣΧΙΣΜΑΤΟΣ ΤΟΥ ΞΥΛΟΥ  
2η ΤΟΜΗ: ΚΑΤΩ ΤΟΜΗ ΤΕΜΑΧΙΣΜΟΥ (2/3 ΔΙΑΜΕΤΡΟΥ) ΕΩΣ ΣΥΝΑΝΤΗΣΗ ΜΕ 1η ΤΟΜΗ (ΓΙΑ ΑΠΟΦΥΓΗ ΜΑΓΚΩΜΑΤΟΣ)

- Όταν βρισκόσθε σε έδαφος με κλίση, πάντα να στέκεται στην πλευρά του κορμού που είναι προς την ανηφόρα. Όταν ολοκληρώνετε μια "διαμερή κοπή", για να διατηρήσετε πλήρως τον έλεγχο, μειώστε την πίεση κοπής κοντά στο άκρο της κοπής χωρίς να χαλαρώσετε το κράτημά σας στις λαβές του αλυσοπριονίου. Μην αφήσετε την αλυσίδα να έρθει σε επαφή με το έδαφος. Μετά την ολοκλήρωση της κοπής, περιμένετε να σταματήσει τελείως η αλυσίδα του πριονιού πριν μετακινήσετε το αλυσοπριόνιο. Πάντα να σταματάτε το μοτέρ πριν μετακινηθείτε από τομή σε τομή.

## ΣΥΝΤΗΡΗΣΗ

Το ηλεκτρικό εργαλείο της σχεδιάστηκε για να λειτουργεί επί μεγάλο χρονικό διάστημα με ελάχιστη συντήρηση. Η συνεχής κανονιστική λειτουργία εξαρτάται από τη σωστή φροντίδα του εργαλείου και τον τακτικό καθαρισμό.

- ▲ **ΠΡΟΕΙΔΟΠΟΙΗΣΗ:** Για να ελαττώσετε τον κίνδυνο σοβαρού προσωπικού τραυματισμού, απενεργοποιείτε

το εργαλείο και αποσυνδέετε την μπαταρία πριν από την πραγματοποίηση τυχόν ρυθμίσεων ή την τοποθέτηση/αφαίρεση προσαρτημάτων ή παρελκόμενων. Η τυχαία εκκίνηση μπορεί να προκαλέσει τραυματισμό.

Ο φορτιστής και το πακέτο μπαταριών δεν επιδέχονται σέρβις. Ανατρέξτε στο οπισθοφύλλο αυτού του εγχειριδίου για πληροφορίες επικοινωνίας με κέντρο σέρβις, ή επισκεφθείτε τον ιστότοπο [www.2helpu.com](http://www.2helpu.com).

## Αλυσίδα πριονιού και λάμα καθοδήγησης

Κάθε λίγες ώρες χρήσης, αφαιρείτε το κάλυμμα οδοντωτού τροχού, τη λάμα καθοδήγησης και την αλυσίδα και καθαρίζετε τα εξαρτήματα σχολαστικά με μια μαλακή βούρτσα. Βεβαιωθείτε ότι η οπή λίπανσης στη λάμα είναι καθαρή από υπολείμματα. Όταν αντικαθιστάτε στομωμένη αλυσίδα με κοφτερή αλυσίδα είναι καλή πρακτική να γυρίζετε τη λάμα για την αλυσίδα φέρνοντας το πάνω μέρος κάτω.

Για βέλτιστη απόδοση, φροντίστε το ακόνισμα και η συντήρηση να εκτελούνται από εξειδικευμένο κέντρο σέρβις DEWALT

## Οδοντωτός τροχός και κάλυμμα οδοντωτού τροχού (Εικ. Α, F, I)

▲ **ΠΡΟΣΟΧΗ:** Αιχμηρή αλυσίδα. Φοράτε πάντα προστατευτικά γάντια όταν πιάνετε την αλυσίδα. Η αλυσίδα είναι αιχμηρή και μπορεί να σας κόψει και χωρίς να κινείται.

▲ **ΠΡΟΕΙΔΟΠΟΙΗΣΗ:** Αιχμηρή κινούμενη αλυσίδα. Για αποτροπή της αβέλητης λειτουργίας, βεβαιωθείτε ότι η μπαταρία έχει αφαιρεθεί από το εργαλείο πριν πραγματοποιήσετε τις παρακάτω διαδικασίες. Σε αντίθετη περίπτωση υπάρχει κίνδυνος πρόκλησης σοβαρού τραυματισμού.

1. Τοποθετήστε το πριόνι πάνω σε μια επίπεδη, σταθερή επιφάνεια.
2. Αφαιρέστε το κάλυμμα οδοντωτού τροχού **6** όπως περιγράφεται στην ενότητα **Εγκατάσταση της λάμας-οδηγού και της αλυσίδας του πριονιού**.
3. Φορώντας προστατευτικά γάντια, χρησιμοποιήστε μια καθαρή, μαλακή βούρτσα για να απομακρύνετε τυχόν πριονίδια, ξυλαράκια, κληματαίδες ή άλλα υπολείμματα που μπορεί να έχουν συλλεχθεί μέσα στο κάλυμμα οδοντωτού τροχού **6** και γύρω από την αλυσίδα πριονιού **5** ή τον οδοντωτό τροχό **18**.
4. Περιοτρήψτε τη βίδα τάνυσης της αλυσίδας **9**, χρησιμοποιώντας τη μύτη ίσιου κατασαβιδιού του κλειδιού **17**. Η αριστερότροφη περιστροφή της βίδας επιτρέπει στη λάμα-οδηγό **4** να υποχωρήσει και μειώνει την τάνυση στην αλυσίδα έτσι ώστε αυτή να μπορεί να αφαιρεθεί.
5. Φορώντας προστατευτικά γάντια, πιάστε την αλυσίδα του πριονιού και τη λάμα-οδηγό και ανυψώστε τα για να τα απομακρύνετε από το εργαλείο.
6. Φορώντας προστατευτικά γάντια, χρησιμοποιήστε μια καθαρή, μαλακή βούρτσα για να απομακρύνετε τυχόν πριονίδια ή άλλα υπολείμματα που μπορεί να έχουν συλλεχθεί πάνω στη λάμα-οδηγό **4** και γύρω από την αλυσίδα του πριονιού **5**.
7. Εγκαταστήστε την αλυσίδα, τη λάμα-οδηγό και το κάλυμμα οδοντωτού τροχού **6** όπως περιγράφεται στις ενότητες **Εγκατάσταση της λάμας-οδηγού και της αλυσίδας του πριονιού** και προσαρμόστε σωστά την τάνυση της αλυσίδας πριν τη χρήση, όπως περιγράφεται στην ενότητα **Ρύθμιση της τάνυσης αλυσίδας**.

## Ακόνισμα αλυσίδας πριονιού (Εικ. 0–Q)

**▲ ΠΡΟΣΟΧΗ:** Αιχμηρή αλυσίδα. Φοράτε πάντα προστατευτικά γάντια όταν πνέετε την αλυσίδα. Η αλυσίδα είναι αιχμηρή και μπορεί να σας κόψει και χωρίς να κινείται.

**▲ ΠΡΟΕΙΔΟΠΟΙΗΣΗ:** Αιχμηρή κινούμενη αλυσίδα. Για αποτροπή της αβέλτητης έναρξης λειτουργίας, βεβαιωθείτε ότι η μπαταρία έχει αφαιρεθεί από το εργαλείο, πριν πραγματοποιήσετε τις παρακάτω διαδικασίες. Σε αντίθετη περίπτωση υπάρχει κίνδυνος πρόκλησης σοβαρού τραυματισμού.

**▲ ΠΡΟΕΙΔΟΠΟΙΗΣΗ:** Μη λιμάρετε υπερβολικά τα δόντια καθαρισμού της αλυσίδας **24**, αυτό θα αυξήσει τον κίνδυνο κλωστήματος. **Αν η αλυσίδα B5 έχει τροχιστεί περισσότερες από τέσσερις φορές, αντικαταστήστε την.** Κάθε φορά που **5** τροχίζεται η αλυσίδα, χάνει μέρος των ιδιοτήτων χαμηλού κλωστήματος που έχει, και επομένως πρέπει να προσέχετε περισσότερο.

Συνιστάται να μην ακονίζετε μια αλυσίδα πριονιού περισσότερες από τέσσερις φορές.

**ΣΗΜΕΙΩΣΗ:** Τα κοπτικά της αλυσίδας **25** θα στομάσουν αμέσως αν έρθουν σε επαφή με το έδαφος/χώμα ή ένα καρφί κατά τη διάρκεια της κοπής.

Για να έχετε την καλύτερη δυνατή απόδοση του αλυσοπριονίου κλαδέματος, είναι σημαντικό να διατηρείτε καλά ακονισμένα τα δόντια **25** της αλυσίδας του πριονιού. Ακολουθείτε τις παρακάτω χρήσιμες συμβουλές για το σωστό ακόνισμα της αλυσίδας του πριονιού:

1. Για τα καλύτερα αποτελέσματα, χρησιμοποιείτε μια 5/16" (4 mm) λίμα και ένα εξάρτημα συγκράτησης της λίμας ή έναν οδηγό λίμας, για να ακονίσετε την αλυσίδα του πριονιού σας. Έτσι θα εξασφαλίσετε ότι θα έχετε πάντα τις σωστές γωνίες ακονίσματος.
  2. Τοποθετήστε το εξάρτημα συγκράτησης λίμας επίπεδα πάνω στην πάνω πλάκα **23** και στο ρυθμιστή βάρους κοπής του κοπτικού **25**.
  3. Διατηρήστε για την πάνω πλάκα **23** τη σωστή γραμμική γωνία λιμαρίσματος 30 ° **26** στον οδηγό λίμας που είναι παράλληλος με την αλυσίδα (λίμα σε γωνία 60 ° από την αλυσίδα όπως φαίνεται από το πλάι) όπως δείχνει η Εικ. 0.
  4. Ακονίστε πρώτα τα κοπτικά **25** στη μία πλευρά της αλυσίδας **5**. Λιμάρετε από την εσωτερική πλευρά κάθε κοπτικού αλυσίδας προς την εξωτερική. Κατόπιν γυρίστε το πριόνι σας από την άλλη πλευρά και επαναλάβετε τις διαδικασίες (2, 3, 4) για τα κοπτικά στην άλλη πλευρά της αλυσίδας.
- ΣΗΜΕΙΩΣΗ:** Χρησιμοποιήστε μια επίπεδη λίμα για να λιμάρετε τα πάνω τμήματα των δοντιών καθαρισμού **27** (το τμήμα του κρίκου της αλυσίδας που βρίσκεται μπροστά από το κοπτικό **25** έτσι ώστε να βρίσκονται περίπου 0,025" (0,635 mm) κάτω από τα άκρα των κοπτικών αλυσίδας, όπως δείχνει η Εικόνα Ρ.
5. Διατηρείτε όλα τα μήκη κοπτικών ίσα, όπως δείχνει η Εικ. Q.
  6. Αν υπάρχει ζημιά στην επιφάνεια χρομίου των πάνω πλακών **23** ή των πλευρικών πλακών **28**, λιμάρετε και αφαιρέστε αυτή τη ζημιά.

**▲ ΠΡΟΣΟΧΗ:** Μετά το λιμάρισμα, το κοπτικό της αλυσίδας θα είναι αιχμηρό, προσέχετε ιδιαίτερα κατά τη διαδικασία αυτή.

## Λίπανση

Το ηλεκτρικό σας εργαλείο δεν απαιτεί επιπλέον λίπανση.

## Καθαρισμός

**▲ ΠΡΟΕΙΔΟΠΟΙΗΣΗ:** Ηλεκτροπληξία και μηχανικός κίνδυνος. Αποσυνδέστε την ηλεκτρική συσκευή από την πηγή ρεύματος πριν τον καθαρισμό της συσκευής.

**▲ ΠΡΟΕΙΔΟΠΟΙΗΣΗ:** Για να εξασφαλίσετε την ασφάλη και αποδοτική λειτουργία της ηλεκτρικής συσκευής, πάντα διατηρείτε τη συσκευή και τα ανοίγματα αερισμού της σε καθαρή κατάσταση.

**▲ ΠΡΟΕΙΔΟΠΟΙΗΣΗ:** Ποτέ μη χρησιμοποιήσετε διαλύτες ή άλλα σκληρά χημικά για τον καθαρισμό μη μεταλλικών εξαρτημάτων του εργαλείου. Αυτά τα χημικά μπορεί να εξασθενήσουν τα υλικά που χρησιμοποιούνται σε αυτά τα εξαρτήματα. Χρησιμοποιείτε ένα πανί που έχετε υγράνει μόνο με νερό και ήπιο απορρυπαντικό. Ποτέ μην αφήσετε οποιοδήποτε υγρό να εισέλθει στο εργαλείο. Ποτέ μη βυθίσετε κανένα μέρος του εργαλείου σε υγρό. Μπορείτε να καθαρίζετε τα ανοίγματα αερισμού με μια στεγνή και μαλακή μη μεταλλική βούρτσα και/ή μια κατάλληλη ηλεκτρική συσκευή καθαρισμού με αναρρόφηση. Μη χρησιμοποιείτε νερό ή οποιοδήποτε καθαριστικό διάλυμα. Φοράτε εγκεκριμένη προστασία ματιών και μια εγκεκριμένη μάσκα κατά τη σκόνη.

## Προαιρετικά αξεσουάρ

**▲ ΠΡΟΕΙΔΟΠΟΙΗΣΗ:** Επειδή τα αξεσουάρ, εκτός αυτών που προσφέρει η DeWALT, δεν έχουν δοκιμαστεί με αυτό το προϊόν, η χρήση τέτοιων αξεσουάρ με αυτό το εργαλείο θα μπορούσε να είναι επικίνδυνη. Για να μειώσετε τον κίνδυνο τραυματισμού, με αυτό το προϊόν πρέπει να χρησιμοποιούνται μόνο αξεσουάρ που συνιστά η DeWALT.

Για περισσότερες πληροφορίες σχετικά με τα κατάλληλα αξεσουάρ, συμβουλευτείτε το τοπικό σας κατάστημα.

## Προστασία του περιβάλλοντος



Τα προϊόντα/οι μπαταρίες μπορούν να ανακυκλωθούν, αλλά αν φέρουν τη σήμανση διαγραμμένου κάδου απορριμμάτων, δεν πρέπει να απορριφθούν στα κανονικά οικιακά απορρίμματα. Χρησιμοποιήστε τις μπαταρίες μέχρι να εξαντληθούν πλήρως και διαχωρίστε τις από το προϊόν. Επίσης διαχωρίστε τυχόν φωτεινές πηγές από το προϊόν, αν αυτό είναι εφικτό. Αποτελεί ευθύνη σας ως χρήστη να διαγράψετε τυχόν προσωπικά δεδομένα από το προϊόν. Κατόπιν παραδώστε τα απόβλητα σε επίσημο κέντρο συλλογής αποβλήτων ή σε συμμετέχοντα έμπορο, που συχνά θα τα δεχθεί χωρίς χρέωση. Η συσκευασία θα πρέπει να απορριφθεί με βάση τη σήμανση κωδικού υλικού που φέρει. Οι οδηγίες χρήσης και ασφάλειας θα πρέπει να απορριφθούν μόνον όταν δεν χρησιμοποιείται πλέον το αντίστοιχο προϊόν το οποίο αφορούν.

Ζητήστε την καθοδήγηση της τοπικής σας κοινοτικής/δημοτικής αρχής στο θέμα της διαχείρισης αποβλήτων. Για περισσότερες πληροφορίες, επισκεφθείτε το [www.2helpU.com](http://www.2helpU.com) και σαρώστε τον παραπάνω κωδικό QR.

## DCMCS565 ΑΝΤΙΜΕΤΩΠΙΣΗ ΠΡΟΒΛΗΜΑΤΩΝ

Πρόβλημα	Λύση
Η μονάδα δεν τίθεται σε λειτουργία.	<ul style="list-style-type: none"> <li>• Ελέγξτε την εγκατάσταση της μπαταρίας.</li> <li>• Ελέγξτε τις απαιτήσεις φόρτισης της μπαταρίας.</li> <li>• Ελέγξτε αν το κλειδί ασφαλείας έχει πατηθεί πλήρως, πριν κινήσετε την κύρια σκανδάλη.</li> <li>• Ελέγξτε ότι το φρένο της αλυσίδας δεν είναι ενεργοποιημένο.</li> </ul>
Η μονάδα σβήνει κατά τη χρήση.	<ul style="list-style-type: none"> <li>• Φορτίστε την μπαταρία.</li> <li>• Ασκείτε υπερβολική πίεση στη μονάδα. Ξεκινήστε πάλι, εφαρμόζοντας λιγότερη πίεση.</li> </ul>
Η μπαταρία δεν φορτίζεται.	<ul style="list-style-type: none"> <li>• Εισάγετε την μπαταρία στο φορτιστή έως ότου ανάψει το κόκκινο φως φόρτισης. Φορτίστε έως και 8 ώρες αν η μπαταρία έχει εξαντληθεί τελείως.</li> <li>• Συνδέστε τον φορτιστή σε μια πρίζα που λειτουργεί.</li> <li>• Ελέγξτε το ρεύμα στην πρίζα συνδέοντας μια άλλη συσκευή.</li> <li>• Ελέγξτε μήπως η πρίζα συνδέεται σε διακόπτη φώτων που διακόπτει το ρεύμα όταν σβήνεται τα φώτα.</li> <li>• Μετακινήστε το φορτιστή και τη συσκευή σε θέση με θερμοκρασία αέρα περιβάλλοντος πάνω από 4,5 °C ή κάτω από 40,5 °C.</li> </ul>
Υπερθέρμανση λάμας / αλυσίδας.	<ul style="list-style-type: none"> <li>• Βλ. ενότητα <b>Ρύθμιση της τάνυσης της αλυσίδας</b>.</li> <li>• Ανατρέξτε στο τμήμα <b>Λίπανση της αλυσίδας του πριονιού και της λάμας καθοδήγησης</b>.</li> </ul>
Η αλυσίδα είναι λασκαρισμένη.	<ul style="list-style-type: none"> <li>• Βλ. ενότητα <b>Ρύθμιση της τάνυσης της αλυσίδας</b>.</li> </ul>
Κακή ποιότητα κοπής.	<ul style="list-style-type: none"> <li>• Βλ. ενότητα <b>Ρύθμιση της τάνυσης της αλυσίδας</b>. <b>ΣΗΜΕΙΩΣΗ:</b> Η υπερβολική τάνυση της αλυσίδας προκαλεί υπερβολική φθορά και μείωση της διάρκειας ζωής και της λάμας και της αλυσίδας. Λιπαίνετε πριν από κάθε κοπή, βλ. ενότητα <b>Αντικατάσταση της αλυσίδας του πριονιού</b>.</li> <li>• Τα κοπτικά αλυσίδας μπορεί να έχουν στομώσει. Δείτε το τμήμα <b>Ακόνισμα αλυσίδας πριονιού</b>.</li> </ul>

Πρόβλημα	Λύση
Η μονάδα κινείται αλλά δεν κόβει.	<ul style="list-style-type: none"> <li>• Ίσως η αλυσίδα εγκαταστάθηκε ανάποδα. Ανατρέξτε στα τμήματα σχετικά με την εγκατάσταση και την αφαίρεση της αλυσίδας.</li> <li>• Τα κοπτικά αλυσίδας μπορεί να έχουν στομώσει. Δείτε το τμήμα <b>Ακόνισμα αλυσίδας πριονιού</b>.</li> </ul>
Η μονάδα δεν λιπαίνεται.	<ul style="list-style-type: none"> <li>• Γεμίστε το ρεζερβουάρ λαδιού.</li> <li>• Καθαρίστε τη λάμα καθοδήγησης, τον οδοντωτό τροχό και το κάλυμμα οδοντωτού τροχού. Βλ. ενότητα <b>Συντήρηση</b>.</li> </ul>

Australia / New Zealand	Tel: Aust Tel: NZ	1800 338 002 0800 339 258	www.dewalt.com.au www.dewalt.co.nz support@dewalt.au support@dewalt.co.nz
Belgique et Luxembourg België en Luxemburg	Tel: NL Tel: FR	32 15 47 37 63 32 15 47 37 64	www.dewalt.be support@dewalt.be support@dewalt.be.fr
Danmark	Tel:	70 20 15 10	www.dewalt.dk support@dewalt.dk
Deutschland	Tel:	06126-21-0	www.dewalt.de support@dewalt.de
Ελλάς	Τηλ:	00302108981616	www.dewalt.gr support@dewalt.gr
España	Tel:	934 797 400	www.dewalt.es support@dewalt.es
France	Tel:	04 72 20 39 20	www.dewalt.fr support@dewalt.fr
Schweiz, Suisse, Svizzera	Tel:	044 - 755 60 70	www.dewalt.ch support@dewalt.ch.de support@dewalt.ch.fr support@dewalt.ch.it
Ireland	Tel:	00353-2781800	www.dewalt.ie support@dewalt.ie
Italia	Tel:	800-014353 39 039-9590200	www.dewalt.it support@dewalt.it
Nederlands	Tel:	31 164 283 063	www.dewalt.nl support@dewalt.nl
Norge	Tel:	45 25 13 00	www.dewalt.no support@dewalt.no
Österreich	Tel:	01 - 66116 - 0	www.dewalt.at support@dewalt.at
Portugal	Tel:	+351 214667500	www.dewalt.pt support@dewalt.pt
Suomi	Puh:	010 400 4333	www.dewalt.fi support@dewalt.fi
Sverige	Tel:	031 68 61 60	www.dewalt.se support@dewalt.se
Türkiye	Tel:	+90 216 665 2900	tr.dewalt.global support@dewalt.com.tr
United Kingdom	Tel:	(+44) (0)1753 260094	www.dewalt.co.uk support@dewalt.co.uk
Middle East Africa	Tel:	971 4 812 7400	www.dewalt.ae support@dewalt.ae