

DEWALT®

HU

DCE822G18 12V/18V 2-Dot Cross Line Laser
DCE825G18 12V/18V 5-Dot Cross Line Laser

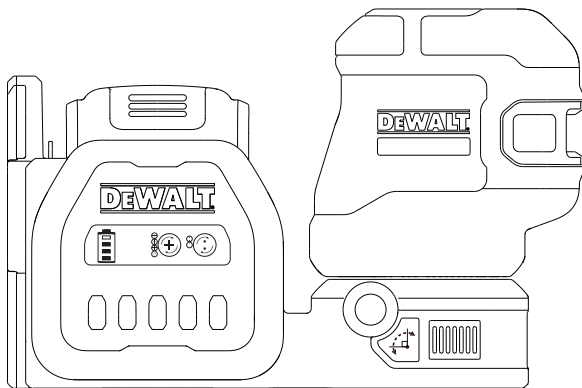

533230 - 18 H

Fordítás az eredeti kezelési útmutató alapján készült

www.2helpU.com



UK
CA



A

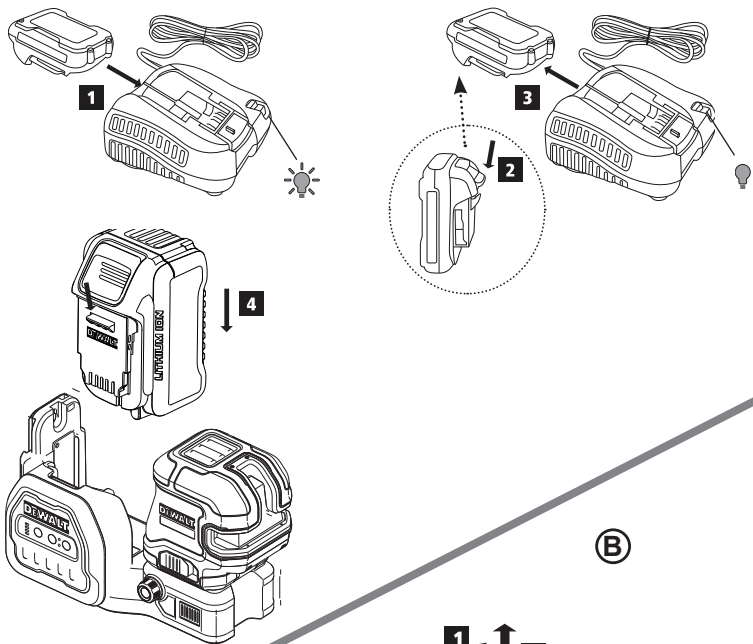

B

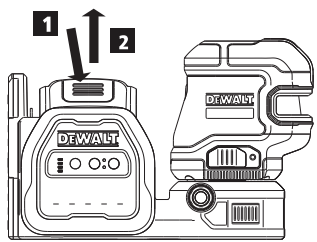

C

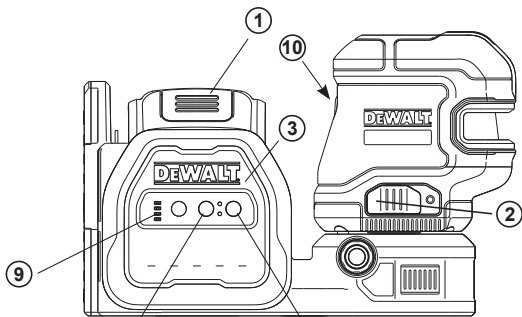

DCE825G18



DCE822G18

④ x1

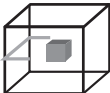

⑦ x1

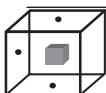

⑧



x1

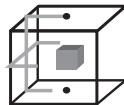

⑤ x2



x2

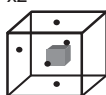

⑥ x3



Ⓓ

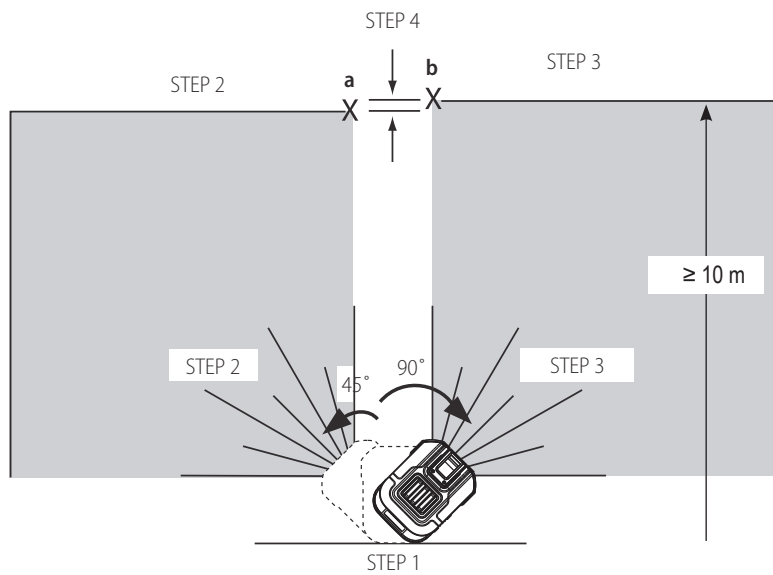

(E)

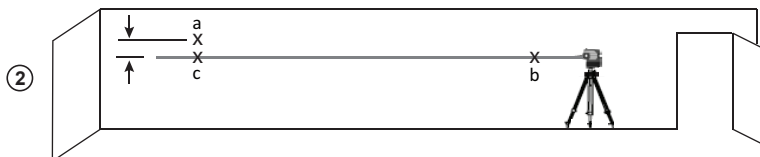
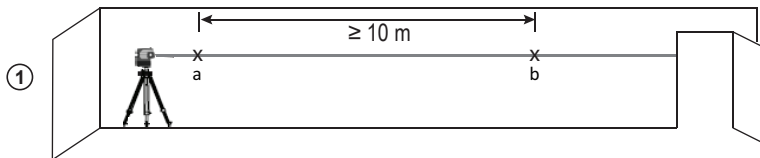

F

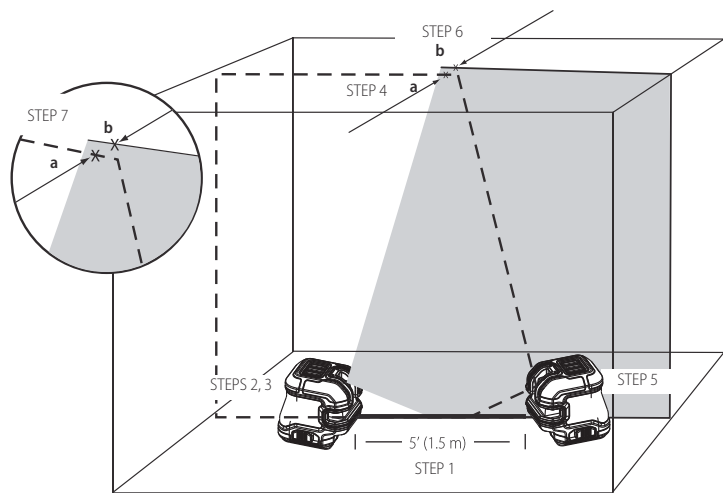

Ⓒ

①

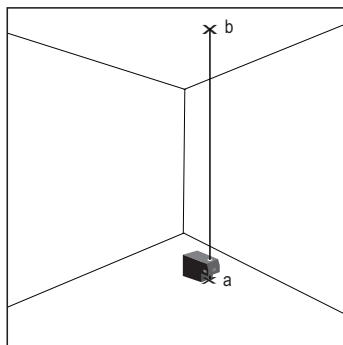

②

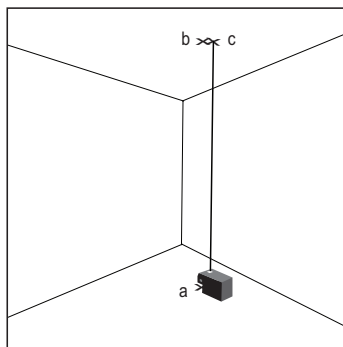

(H)

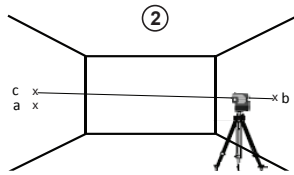
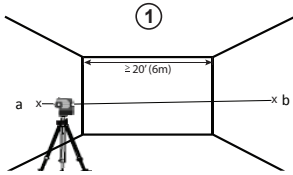

①

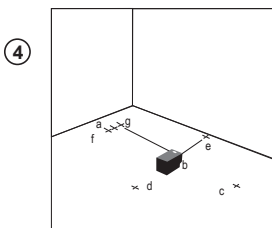
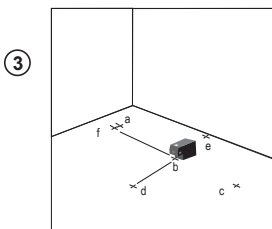
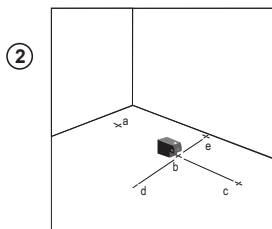
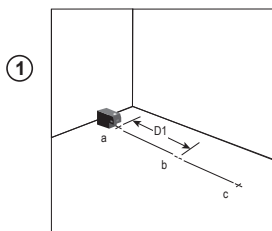

J

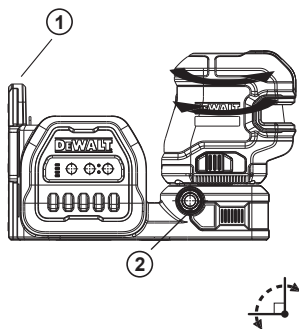

K

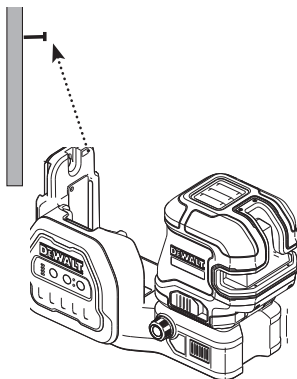

L

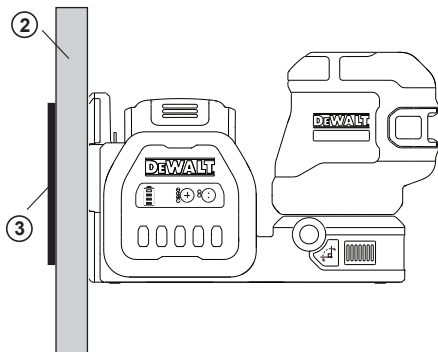
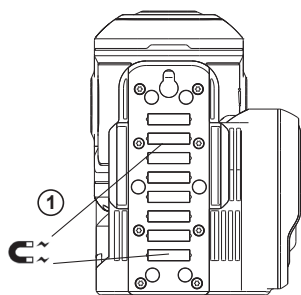

(M)

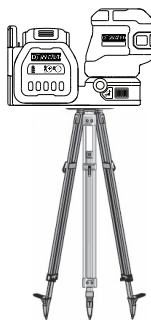
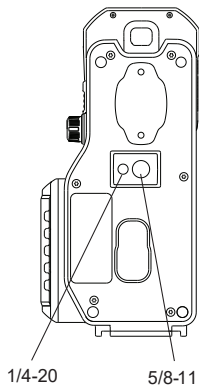

(N)

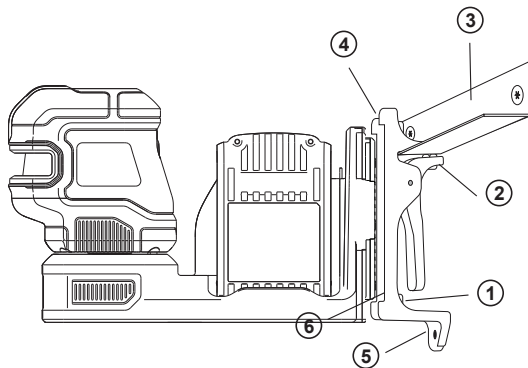

ⓐ

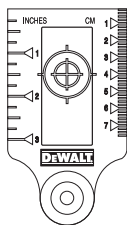

ⓑ



Tartalom

- Tájékoztató a lézerről
- Felhasználó biztonsága
- A telepek biztonsága
- A lézerkészülék működtetése
 - Kezelési tanácsok
 - A lézer bekapcsolása
- A lézer pontosságának ellenőrzése
- Kalibrálás helyszíni ellenőrzése
- A lézer használata
- Karbantartás
- Hibaelhárítás
- Tartozékok
- Szerviz és javítások
- Garancia
- Műszaki adatok

Tájékoztató a lézerről

Az DCE822G18 típusú 2 pontos keresztvonalas lézerek és DCE825G18 típusú 5 pontos keresztvonalas lézerek 2. osztályú lézertermékek. A lézeres készülékek önszintező, vízszintes és függőleges szintezéshez használhatók.

A felhasználó biztonsága

Biztonságttechnikai irányelvek

Az alábbi definíciók az egyes figyelmeztető szavakhoz társított veszély súlyosságára utalnak. Kérjük, olvassa el a kézikönyvet, és figyeljen ezekre a szimbólumokra.

 **VESZÉLY:** Olyan közvetlen veszélyhelyzetet jelez, amely halálos vagy súlyos sérüléshez vezet.

 **FIGYELMEZTETÉS:** Olyan potenciális veszélyhelyzetet jelez, amely halálos vagy súlyos sérüléshez vezethet.

 **VIGYÁZAT:** Olyan potenciális veszélyhelyzetet jelez, amely könnyű vagy közepesen súlyos sérüléshez vezethet.

MEGJEGYZÉS: Olyan, személyi sérüléssel nem felelőlegességet gyakorolató jelöl, amely anyagi kárt okozhat.

Ha ezzel vagy más DEWALT készülékkel kapcsolatos kérdése vagy észrevétele merül fel, látogasson el a www.2helpu.com internetes honlapra.

 **FIGYELMEZTETÉS:**
A készüléket vagy részeit soha ne alakítsa át. Olyan esetben károsodhat a lézerkészülék, és személyi sérülés következhet be.

 **FIGYELMEZTETÉS:**
Olvasson el és értelmezzen minden útmutatót. A figyelmeztetések és útmutatások be nem tartása áramütést, tüzet és/vagy súlyos sérülést okozhat.

ŐRIZZE MEG EZT AZ ÚTMUTATÓT

 **FIGYELMEZTETÉS:**
Lézersugárzásnak való kitettség. Ne szerelje szét és ne alakítsa át a lézerszintezőt. Nincsenek benne felhasználó által szervizelhető alkatrészek. Súlyos szemsérülést okozhat.

 **FIGYELMEZTETÉS:**
Veszélyes sugárzás. A kezelőszervek itt megadottaktól eltérő használata vagy itt fel nem sorolt műveletek végzése sugárzásvesztést teremt.

 **VIGYÁZAT:** Ujjait ne tartsa a hátsó lemez vagy építéltgerenda közelében, amikor mágnessel rögzíti a készüléket. Becsapódhatnak az ujjai.

 **VIGYÁZAT:** Ne álljon a lézerkészülék alá, ha az mágnessel konzollal van rögzítve. Ha a készülék leesik, súlyos személyi sérülést vagy anyagi kárt okozhat.

A lézerkészülék címkéjén a következő szimbólumok lehetnek.

Szimbólum	Jelentése
V	Volt
mW	Milliwatt
	Figyelmeztetés lézersugárzásra
nm	Hullámhossz nanométerben
2	2. osztályú lézerkészülék

Figyelmeztető címkék

Kényelme és biztonsága érdekében az Ön lézerén a következő címkéket helyeztük el (Ábra© 10).



FIGYELMEZTETÉS: Sérülés veszélyének csökkentése végett a felhasználónak át kell olvasnia a kezelési kézikönyvet.



FIGYELMEZTETÉS: LÉZERSUGÁRZÁS. NE NÉZZEN BELE A SUGÁRNYALÁBBA. 2. osztályú lézertermék.



FIGYELMEZTETÉS: Mágnesek közelébe ne álljon. A mágnesek zavarhatják a szívritmusszabályzó működését, aminek súlyos vagy halálos sérülés lehet a következménye.



- **Ha nem a gyártó által előírt módon használják, gyengülhet a készülék által nyújtott védelem.**
- **Ne használja a lézert robbanásveszélyes légterben, például ahol gyúlékony folyadékok, gázok vagy por vannak jelen.** A készülék használatakor szikra keletkezhet, amely begyűjthetja a port vagy gázokat.

- **A használaton kívüli lézerkészüléket gyermekektől és más, használatukban járatlan személyektől elzárt helyen tárolja.** Képzetlen felhasználó kezében a lézer veszélyt jelent.
- **A készülék szervizét képzett szakembernek KELL végeznie.** Képzetlen személy által végzett szerviz vagy karbantartás sérüléshez vezethet. Az Önhöz legközelebbi DEWALT szerviz elérhetőségét a www.2helpU.com honlapon találja.
- **Ne nézzen optikai készülékekkel (pl. távcsövel vagy tranzítmúszerral) a lézersugarba.** Az súlyos szemsérülést okozhat.
- **Ügy helyezze el a műsért, hogy senki ne nézhessen szándékosan vagy véletlenül a lézersugarba.** Súlyos szemsérülést okozhat.
- **Ne helyezze a lézert tükröző felület közelébe, amely a sugarat valakinek a szemébe tükrözhetné.** Súlyos szemsérülést okozhat.
- **Kapcsolja ki a lézert, amikor nem használja.** Ha bekapcsolva hagyja, nagyobb annak a veszélye, hogy valaki belenéz a lézersugarba.
- **Semmilyen átalakítást ne végezzen a lézeren.** A lézeres készülék átalakítása sugárzásveszélyt teremthet.
- **Ne működtesse a lézert gyerekek közelében, és ne engedje, hogy gyerekek működtessék.** Az súlyos szemsérülést okozhat.
- **Ne távolítsa el és ne tegye olvashatatlanná a figyelmeztető címkéket.** Ha a címkéket eltávolítja, a lézer használói vagy mások tudtukon kívül is sugárzásveszélynek lehetnek kitéve.
- **Egyenletes felületre helyezze a lézerkészüléket.** Ha a lézer leesik, megrongálódhat, vagy súlyos személyi sérülést okozhat.

Személyes biztonság

- Soha ne veszítse el éberségét, figyeljen oda a munkájára, és a józan eszét használja, amikor lézerekészülékkel dolgozik. Ne használja a lézerekészüléket, ha fáradt, ha gyógyszer, alkohol hatása vagy gyógykezelés alatt áll. Lézerekészülék használatában közben egy pillanatra figyelmen kívül hagyása súlyos személyi sérülést okozhat.
- Ne nyúljon ki túl messzire. Kerülje a rendellenes testtartást, és egyensúlyát soha ne veszítse el munkavégzés közben. Kerülje a rendellenes testtartást, hogy a szerszámot váratlan helyzetekben is jobban irányíthassa.
- Használjon egyéni védőfelszerelést. Mindig viseljen védőszemüveget. A munkakörülményeknek megfelelő védőfelszerelés (pl. porvédő maszk, csúszásmentes cipő, sisak és hallásvédő) használatával a kisebb a személyi sérülés kockázata.

A készülék használata és gondozása

- Ne használja a lézerekészüléket, ha az **Üzemi kapcsoló/Szállítási rögzítő** nem működik. Bármely készülék használata, amely nem irányítható megfelelően az üzemi kapcsolóval, nagyon veszélyes, ezért azonnal meg kell javíttatni a kapcsolót.
- Kövesse a kézikönyvünk **Karbantartás** című részében megadott útmutatásokat. Nem jóváhagyott alkatrészek felhasználása vagy a **Karbantartás** cím alatt megadott útmutatások figyelmen kívül hagyása áramütés vagy sérülés veszélyével járhat.

Az akkumulátor biztonsága



FIGYELMEZTETÉS:

Az akkumulátorok szétrobbanhatnak vagy szivároghatnak, sérülést, tüzet okozhatnak. Ennek veszélye így csökkenthető:

- Gondosan tartson be az akkumulátor címkéjén, csomagolásán és az Akkumulátor biztonsági

kézikönyvében megadott minden útmutatást és figyelmeztetést.

- Ne dobja tűzbe az elemet.
- Gyermekektől tartsa távol.
- Amikor a készüléket nem használja, vegye ki belőle az elemet.
- Csak az újratölthető akkucsomagjához előírt töltőt használja.
- Válassza le az akkucsomagot a készülékről, mielőtt azon beállítást végez, vagy kiegészítőt cserél, vagy mielőtt eltávolítja a készüléket. Ezekkel a megelőző biztonsági intézkedésekkel csökkenthető a készülék véletlen beindulásának esélyét.
- A lézert csak a kifejezetten hozzá készült akkucsomaggal használja. Másfajta akkucsomag használata sérülést vagy tüzet okozhat.
- Kedvezőtlen körülmények között az akkumulátorból folyadék szivároghat; kerülje a vele való érintkezést. Ha véletlenül érintkezésbe került a folyadékkal, öblítse le vízzel. Ha a szemébe folyadék került, ezenkívül forduljon orvoshoz is. Az akkumulátorból kiömlő folyadék irritációt vagy égési sérülést okozhat.
- Sérült vagy átalakított akkucsomagot vagy lézerekészüléket ne használjon. Sérült vagy átalakított akkumulátor kiszámíthatatlanul viselkedhet, tüzet, robbanást vagy sérülést okozhat.
- Tűztől és szélsőséges hőmérséklettől védje az akkucsomagot és a készüléket. Tűz vagy 265 °F (130 °C) feletti hőmérséklet hatására felrobbanhat.
- Tartson be minden töltési útmutatást, és ne töltsen az akkucsomagot az útmutatóban megadott tartományon kívüli hőmérséklet mellett. A helytelen töltés vagy a megadott tartományon kívüli hőmérséklet melletti töltés károsíthatja az akkumulátort, és tüzveszélyt okoz.
- Soha ne tárolja, és ne használja a szerszámot és az akkucsomagot olyan helyen, ahol a hőmérséklet 4 °C (39,2 °F) alá süllyedhet (például szabadtéri

pajtáknak vagy fémépületekben télen) vagy 40 °C (104 °F) fölé emelkedhet (például szabadtéri pajtáknak vagy fémépületekben nyáron).

A lézer áramellátása

Ez a lézerkészülék DEWALT 12 V -os vagy 18 V-os Li-ion akkucsomaggal táplálható.

Akkumulátor típusa	Akkucsomag
12V	DCB120, DCB121, DCB122, DCB123, DCB124, DCB124G, DCB125, DCB126, DCB126G, DCB127
18V	DCB181, DCB182, DCB183, DCB183B, DCB183G, DCB184, DCB184B, DCB184G, DCB185, DCB187, DCB189, DCBP034, DCBP518.

Más típusú telepek használata tüzet okozhat.

Li-ion akku töltése

- Ha a DEWALT 12 V-os /18 V-os Li-ion akkucsomag van a lézeres készülékre csatlakoztatva, távolítsa el az akkucsomagot.
 - Az akkucsomag kioldógombjának lenyomása közben (B ① ábra) az akkucsomagot felfelé húzza oldja ki a lézeres készülékből.
 - Felfelé és kifelé húzza ki teljesen az akkucsomagot a lézerből (B ② ábra).
- Csatlakoztassa a töltőt egy konnektorra.
- Csúsztassa be az akkucsomagot a töltőbe, amíg be nem kattannak a helyére (A ① ábra). A töltő bal oldali villogó jelzőfénye mutatja, hogy az akku töltése folyamatban van.
- Miután az akku teljesen feltöltődött (a jelzőfény már nem villog), nyomja le és tartsa lenyomva az akkucsomagon lévő gombot (A ② ábra), majd csúsztassa ki az akkucsomagot a töltőből (A ③ ábra).

- Csúsztassa be az akkucsomagot a készülékbe, amíg be nem kattannak a helyére (A ④ ábra).

Az akkutöltöttség jelzése

Amikor a készülék be van kapcsolva, a billentyűzetten a töltöttségmérő (C ⑨ ábra) mutatja a telep aktuális töltöttségét.

- Az alsó LED világít és villog, amikor alacsony (10% alatti) az akkumulátor töltöttsége. Az akkumulátor további lemerülése közben a készülék rövid ideig még működhet, de a lézersugarak gyorsan halványulnak.
- Miután feltöltötte a 12 V-os/18 V-os Li-ion akkumulátort, és a készüléket újból bekapcsolja, a lézersugarak ismét teljes fényükben láthatók, és a töltöttségmérő teljes töltöttséget mutat.
- Amikor a töltöttségmérőn mind a 4 LED világít, a készülék nincs teljesen kikapcsolva. Amikor a lézerkészüléket nem használja, csúsztassa az Üzemi kapcsolót/Szállítási rögzítőt BALRA, a Reteszelve/Kikapcsolva állásba (C ② ábra).

Kezelési tanácsok

- Amikor nem használja a lézerkészüléket, kapcsolja ki, hogy hosszabb ideig használhassa az akkumulátor újratöltése nélkül.
- Munkájának pontossága érdekében gyakran ellenőrizze a lézer kalibrálását. Lásd itt: **A lézer pontosságának ellenőrzése.**
- A lézer használata előtt ellenőrizze, hogy a készülék biztonságosan, egyenes és mindkét irányban sima felületre van-e helyezve.
- A lézersugár láthatóságának növelése érdekében használjon lézer célkártyát (N ábra) és/vagy viseljen a lézersugár láthatóságát növelő szemüveget (O ábra) a lézernyaláb megkereséséhez.







VIGYÁZAT:





A súlyos személyi sérülés veszélyét elkerülendő, még ezzel a szemüveggel se nézzen soha közvetlenül a lézersugárba. Fontos tájékoztatást itt talál: **Tartozékok.**

- Mindig jelölje meg a lézersugár közepét.
- Számítson arra, hogy szélsőséges hőmérséklet-változások hatására az épületelemek, fémárványok és felszerelések stb. elmozdulhatnak vagy elcsúszhatnak, ami befolyásolhatja a pontosságot. Munka közben gyakran ellenőrizze a készülék pontosságát.
- Ha a készülék leesett, ellenőrizze a kalibrálását. Lásd itt: **A lézer pontosságának ellenőrzése.**

A lézerkészülék bekapcsolása

Helyezze a készüléket egyenes, lapos felületre. Csúsztassa az Üzemi kapcsolót/Szállítási rögzítőt  jobbra, Kioldás/Bekapcsolás állásba.

Gomb	Kijelzők
	<ul style="list-style-type: none"> • Nyomja meg egyszer a vízszintes lézervonal megjelenítéséhez (C 4 ábra). • Nyomja meg másodszer is a függőleges lézervonal megjelenítéséhez (C 5 ábra). • Nyomja meg harmadszor a vízszintes lézervonal egy függőleges vonal megjelenítéséhez (C 6 ábra). • Nyomja meg negyedszer, hogy ne jelenjenek meg lézervonalak.
 DCL E34220  DCL E34520	<ul style="list-style-type: none"> • Nyomja meg egyszer, hogy megjelenítsen pontokat a lézer felett, előtt és alatt (C 7 ábra). • Nyomja meg másodszer, hogy ne jelenjenek meg pontok.

Egyszerre is nyomhatja a  és a  ikont a lézerpontok megjelenítéséhez. Ha például megnyomja a  ikont háromszor, majd a  ikont egyszer, a készülék keresztvonalakat és két pontot jelenít meg (C 8 ábra).

Amikor a lézerkészüléket nem használja, csúsztassa az Üzemi kapcsolót/Szállítási rögzítőt balra, a Kikapcsolás /Reteszelés állásba. Amikor a kapcsoló

nem reteszelt állásban van, a billentyűzetten lévő töltőszámláló mind a 4 LED villogni fog.

A lézer pontosságának ellenőrzése

A lézerkészüléket a gyárban hitelesítik és kalibrálják. Ajánlatos, hogy ellenőrizze a készülék pontosságát az első használat előtt (ha szélsőséges hőmérsékletnek volt kitéve), majd később rendszeresen, hogy pontos munkát végezhesen. A kézikönyvünkben felsorolt pontossági ellenőrzések bármelyikének elvégzésekor kövesse az alábbi irányelveket:

- A működtetési távolsághoz legközelebbi legnagyobb területen/távolságon ellenőrizze a pontosságot. Minél nagyobb a terület/távolság, annál könnyebben mérhető meg a készülék pontossága.
- Egyenes, lapos, stabil, mindkét irányban vízszintes felületre helyezze a lézerkészüléket.
- Jelölje meg a nyaláb középpontját.

Kalibrálás helyszíni ellenőrzése

A pontosság ellenőrzése - vízszintes lézersugár, keresztirány (D ábra)

A készülék vízszintes keresztirányú helyzetbeállításának ellenőrzéséhez két, egymástól legalább 30' (9 m) távolságra lévő fal szükséges. Fontos, hogy a kalibrálás ellenőrzését akkora távolságon végezzük, amely nem rövidebb, mint azoknál az alkalmazásoknál használt távolság, amelyekre a készüléket használni fogják.

1. A forgatható konzollal rögzítse a készüléket a falhoz. Ellenőrizze, hogy a lézer egyenesen előre néz.

- Kapcsolja be a lézer vízszintes lézersugarát, és fordítsa el a lézert körülbelül 45°-kal úgy, hogy a lézervonal jobb oldali vége legalább 9 m (30') távolságban a szemközti falhoz érjen. Jelölje meg a lézermaláb középpontját (a).
 - Fordítsa el a lézert körülbelül 90°-kal, hogy a lézervonal bal oldali vége a 2. lépésben tett jelöléshez érjen. Jelölje meg a lézersugár középpontját (b).
 - Mérje le a függőleges távolságot a jelek között.
- Ha a mérés eredménye meghaladja az alábbi táblázatban megadott értéket, a lézerkészüléket megbízott szervvel szervizeltetni kell.

A falak közötti távolság	Megengedhető távolság (a) és között (b)
10,0 m	3,0 mm
12,0 m	3,6 mm
15,0 m	4,5 mm

A pontosság ellenőrzése - vízszintes lézersugár, hosszanti irány (E ábra)

A készülék vízszintes kalibrálásának ellenőrzéséhez egy legalább 30' (9 m) hosszú fal szükséges. Fontos, hogy a kalibrálás ellenőrzését akkora távolságon végezzük, amely nem rövidebb, mint azoknál az alkalmazásoknál használt távolság, amelyekre a készüléket használni fogják.

- A forgatható konzollal rögzítse a készüléket a fal egyik végéhez.
- Kapcsolja be a vízszintes nyalábot, és fordítsa a készüléket a fal másik vége felé és a szomszédos fallal megközelítőleg párhuzamosan.
- Jelölje meg a lézersugár középpontját két, egymástól legalább 30' (9 m) távolságra lévő helyen (a, b).
- Helyezze át a készüléket a fal másik végéhez.
- Kapcsolja be a vízszintes nyalábot, és fordítsa a készüléket vissza a fal másik vége

felé és a szomszédos fallal megközelítőleg párhuzamosan.

- A lézer magasságát úgy állítsa be, hogy a nyaláb középpontja a legközelebbi jelöléshez (D) igazodjon.
 - Jelölje meg a nyaláb közepét (c) közvetlenül a legtávolabbi jelölés (a) felett vagy alatt.
 - Mérje meg a két jelölés (a, c) közötti távolságot.
- Ha a mérés eredménye meghaladja az alábbi táblázatban megadott értéket, a lézerkészüléket megbízott szervvel szervizeltetni kell.

A falak közötti távolság	Megengedhető távolság (a) és között (c)
10,0 m	6,0 mm
12,0 m	7,2 mm
15,0 m	9,0 mm

A pontosság ellenőrzése - függőleges lézersugár (F ábra)

A lézer függőleges kalibrálását akkor lehet a legpontosabban ellenőrizni, amikor nagy magasság (20' / 6 m az ideális) áll rendelkezésre; egy személy a padlózatán elhelyezi a lézert, másik személy pedig a mennyezet közelében bejelöli a nyaláb helyzetét. Fontos, hogy a kalibrálás ellenőrzését akkora távolságon végezzük, amely nem rövidebb, mint azoknál az alkalmazásoknál használt távolság, amelyekre a készüléket használni fogják.

- Kezdje egy 5' (1,5 m) hosszú vonal kijelölésével a padlón.
- Kapcsolja be a függőleges lézersugarat, és helyezze a készüléket a vonal egyik végére, a vonallal szemben.
- Állítsa be a készüléket úgy, hogy a sugár a padlón lévő vonalra igazodjon és középre álljon.
- Jelölje meg a lézersugár helyzetét a mennyezeten (a). Jelölje meg a lézersugár középpontját közvetlenül a padlón lévő vonal középpontja felett.

5. Helyezze át a készüléket a padlón található vonal másik végéhez. Állítsa be a készüléket ismét úgy, hogy a sugáryaláb a padlón lévő vonalra igazodjon és középre álljon.
 6. Jelölje meg a lézersugár helyzetét a mennyezeten (b), közvetlenül az első jelölés (a) mellett.
 7. Mérje meg a két jelölés közötti távolságot.
- Ha a mérés eredménye meghaladja az alábbi táblázatban megadott értéket, a lézerkészüléket megbízott szervvel szervizeltetni kell.
 - Mennyezet A magasság jelek közötti megengedett távolság 2,5 m.

A falak közötti távolság	Megengedhető távolság (a) és között (b)
2,5 m	1,7 mm
3,0 m	2,1 mm
4,0 m	2,8 mm
6,0 m	4,1 mm

A mennyezet és padló közötti távolság	Megengedhető távolság a (b) és között (c)
2,5 m	1,7 mm
3,0 m	2,1 mm
4,0 m	2,8 mm
6,0 m	4,1 mm

Vízszintes pont pontossága - Vízszintes

A lézeres készülék vízszintes kalibrálásának ellenőrzéséhez két egymással párhuzamos és egymástól legalább 20'-ra (6 m-re) lévő fal szükséges.

Függőleges pont pontossága

A lézer függőleges kalibrálását akkor lehet a legpontosabban ellenőrizni, amikor nagy magasság – 20' (6 m) az ideális – áll rendelkezésre; egy személy a padlózatot elhelyezi a lézert, a másik pedig bejelöli a mennyezeten a nyaláb által létrehozott pontot.

- Jelölje ki a pontot (a) a padlón, ahogy a (a) (1) ábra mutatja.
- Kapcsolja be a lézerkészüléket, és nyomja meg egyszer a (a) (2) ikont a lézer feletti és alatti pontok megjelenítéséhez.
- Úgy helyezze el a készüléket, hogy a felfelé irányuló pont a pont (a) felett központosuljon, majd jelölje ki a felfelé irányuló pont közepét a mennyezeten pontként (b) (a) (3) ábra).
- Fordítsa el a lézert 180°-kal, ügyelve arra, hogy a felfelé irányuló pont még mindig a padlón lévő pontra (a) központosuljon (a) (4) ábra).
- Jelölje ki a felfelé irányuló pont közepét a mennyezeten P3 pontként (a) (5) ábra).
- Mérje le a (b) és a (c) pont közötti távolságot.
- Ha a mérés eredménye nagyobb, mint a (b) és a (c) pont közötti, az alábbi táblázatban a mennyezet és a padló közötti szakaszhoz megadott megengedhető távolság, a készüléket megbízott szervvel szervizeltetni kell.

- Kapcsolja be a lézert, és nyomja meg kétszer, hogy a pontok megjelenjenek a lézerkészülék felett, előtt, alatt, valamint tőle jobbra és balra.
- Helyezze a lézert az első faltól 2"-3" (5-8 cm) távolságra. Az előlő lézerpont teszteléséhez ügyeljen arra, hogy a készülék eleje a fal irányába nézzen (H #1 ábra).
- Jelölje meg a lézerpont helyzetét az első falon P1 pontként (H #1 ábra).
- Fordítsa el a készüléket 180°-kal, majd jelölje be a nyaláb helyzetét a második falon (b) pontként (H #1 ábra).
- Helyezze a lézert a második faltól 2"-3" (5-8 cm) távolságra. Az előlő lézerpont teszteléséhez ügyeljen arra, hogy készülék előlő része a fal felé nézzen (H #2 ábra), majd állítsa a készülék magasságát addig, amíg a lézerpont eléri a (b) pontot.

- Fordítsa el a készüléket 180°-kal, majd irányítsa a lézerpontot az első falon az (a) pont közelébe, és jelölje ki a (c) pontot (H #2 ábra).
- Mérje le az (a) és a (c) pont közötti függőleges távolságot az első falon.
- Ha a mérés eredménye nagyobb, mint az (a) és (c) pont közötti, az alábbi táblázatban a falak közötti szakaszhoz megadott megengedhető távolság, a készüléket megbízott szervizvel szervizeltetni kell.
- A jobb oldali, majd a bal oldali pont pontosságának ellenőrzéséhez ismételje meg a 2–8. lépéseket, ügyelve arra, hogy az ellenőrzött lézerpont az egyes falak felé néző lézerpont legyen.

A falak közötti távolság	Megengedhető távolság a (a) és között (c)
6,0 m	4,1 mm
9,0 m	6,2 mm
15,0 m	10,2 mm

Vízszintes pont pontossága - Derékszögűség

A lézer vízszintes kalibrálásának ellenőrzéséhez egy a legalább 20' (6 m) hosszúságú helyiség szükséges. A padlón minden jelölés létrehozható, ha egy céltárgyat helyez a vízszintes vagy derékszögű nyaláb elé, és a helyzetjelölést áthelyezi a padlóra.

MEGJEGYZÉS: A pontosság érdekében az a)-b), b)-c), b)-d) és b)-e) közötti távolságnak (D1) egyenlőnek kell lennie.

- Kapcsolja be a lézerkészüléket, és nyomja meg a ikont egyszer a lézer feletti, előtti és alatti pontok megjelenítéséhez.
- Jelölje ki az (a) pontot a padlón a helyiség egyik végénél, ahogyan az I #1 ábra mutatja.
- Úgy helyezze el a készüléket, hogy a lefelé irányuló pont az (a) pont felett központosuljon, és ügyeljen arra, hogy az előlő lézerpont a helyiség távolabbi vége felé irányuljon (I #1 ábra).
- Céltárgy segítségével helyezze át a falon lévő előlő vízszintes pont helyét a padlóra, jelölje ki (b) pontként a padlón, majd irányítsa a (c) pontot a padlóra (I #1 ábra).
- Vigye a lézert a (b) ponthoz, majd igazítsa az előlő vízszintes pontot a (c) ponthoz ismét (I #2 ábra).
- Céltárgy segítségével helyezze át a falon lévő előlő vízszintes pont helyét a padlóra, a két derékszögű sugár helyét jelölje meg (d) és (e) pontként a padlón (I #2 ábra).
- Fordítsa el a lézert 90°-kal, hogy az előlő vízszintes pont a (d) ponthoz igazodjon (I #3 ábra).
- Jelölje meg az első derékszögű sugár helyét a padlón (f) pontként, az (a) ponthoz a lehető legközelebb (I #3 ábra).
- Mérje le az (a) és az (f) pont közötti távolságot (I #3 ábra).
- Ha a mérés eredménye nagyobb, mint a megengedhető távolság az (a) és az (f) között, amely adott (D1) magassághoz az alábbi táblázatban meg van adva, a készüléket megbízott szervizvel szervizeltetni kell.
- Fordítsa el a lézert 180°-kal, hogy az előlő vízszintes pont a (d) ponthoz igazodjon (I #4 ábra).
- Jelölje meg a második derékszögű sugár helyét a padlón (g) pontként, az (a) ponthoz a lehető legközelebbre (I #4 ábra).
- Mérje le az (a) és a (g) pont közötti távolságot (I #4 ábra).
- Ha a mérés eredménye nagyobb, mint az (a) és a (g) pont közötti, az alábbi táblázatban az adott szakaszhoz (D1) megadott megengedhető távolság, a készüléket megbízott szervizvel szervizeltetni kell.

Szakasz (D1)	A ② és ① vagy ② és közötti megengedett távolság ④
6,0 m	5,3 mm
9,0 m	7,9 mm
15,0 m	13,1 mm

A lézerekészülék használata

A lézerekészülék szintezése

Amíg a lézer helyesen van kalibrálva, addig önszintező. A gyárban minden lézeres készüléket úgy kalibrálnak, hogy $\pm 4^\circ$ -nál nem meredekebb felületre helyezve megtalálja a szintet. Kézi állítás nem szükséges.

Ha annyira megbillentik (4° -nál meredekebben), hogy nem képes önszintezésre, a lézernyaláb villog. Két villogási séma jelzi a szintezési tartományon kívüli állapotot.

- A 4° és 10° között a nyalábok állandó ciklusban villognak
- A 10° -nál meredekebb szögénél a nyalábok három ciklusban villognak.

Ha a lézernyalábok villognak, A LÉZERKÉSZÜLÉK NINCS VÍZSZINTESBEN (VAGY FÜGGŐLEGESBEN) ÉS NEM HASZNÁLHATÓ VÍZSZINTES VAGY FÜGGŐLEGES SZINTEZÉSRE. Próbálja vízszintesebb felületre helyezni a készüléket.

A forgatható konzol használata

A készülékhez állandó jelleggel csatlakoztatva van egy mágneses forgatható konzol (① ② ábra).



FIGYELMEZTETÉS:

A lézerekészüléket és/vagy a faltartót stabil felületre helyezze. Ha a készülék leesik, súlyos személyi sérülést vagy anyagi kárt okozhat.

- A konzolon van egy kulcslyuknyi rés (③ ábra), amelynél fogva bármilyen felületen szögre vagy csavarra függeszthető.
- A konzolon egy finombeállító gomb (④ ② ábra) segíti a lézernyalábok igazítását. Helyezze a készüléket lapos felületre, és a gombot jobbra forgassa a nyaláb jobbra mozgatásához, vagy balra forgassa a nyaláb balra mozgatásához.
- A konzolon mágnesek vannak (④ ① ábra), amelyekkel a készülék magasan lévő acél- vagy vasfelülethez rögzíthető. Erre alkalmas felületek például az acél keresztlécek, acél ajtókeretek és acél szerkezeti gerendák. Mielőtt gerendához rögzítené a forgatható konzolt (④ ② ábra), tegye a fém támasztólemezt (④ ③ ábra) a gerenda szembeni oldalára.

Karbantartás

- A munka pontosságának megőrzése érdekében gyakran ellenőrizze a készülék kalibrálását. Lásd a **Kalibrálás helyszíni ellenőrzése** című részt.
- A kalibrálás ellenőrzését és más karbantartási munkákat DeWALT márkaszerviznek kell végeznie.
- Amikor nem használja a lézert, a hozzá mellékelt dobozban tárolja. Ne tárolja a lézerekészüléket -20°C alatti és 60°C feletti hőmérsékletű helyen.
- Ne tegye be a dobozba, amíg nedves. Tárolás előtt szárítsa meg puha és száraz ronggyal.

Tisztítás

A külső műanyag részeket nedves törlőronggyal tisztíthatja. Bár ezek a részek oldószereknek ellenállnak, mégse használjon SOHA oldószert. Tárolás előtt puha száraz ronggyal távolítsa el a nedvességet a készülékről.

A lézerekészülék nem kapcsol be

- Töltse fel teljesen az akkucsomagot, és tegye be a lézerekészülékbe.
- A lézerekészülék nem kapcsol be, ha 120 °F (50 °C) fölé melegszik. Ha szélsőségesen magas hőmérsékleten tárolták, hagyja lehűlni. A lézer nem fog károsodni, ha megnyomja a be- és kikapcsoló gombot, mielőtt a készülék megfelelő üzemi hőmérsékletre hűl.

A lézernyalábok villognak

A lézerekészülékek úgy vannak tervezve, hogy 4°-nál nem meredekebben billentve legyenek képesek önszintezést végezni. Ha annyira meg van billentve, hogy a belső szerkezet nem képes önszintezést végezni, a lézernyalábok villogni fognak, jelezve, hogy túllépték a billenthetőségi tartományt. A LÉZERNYALÁBOK VILLOGÁSA AZT JELZI, HOGY A KÉSZÜLÉK NINCS VÍZSZINTESBEN VAGY FÜGGŐLEGESBEN, ÉS NEM HASZNÁLHATÓ VÍZSZINTES VAGY FÜGGŐLEGES SZINTEZÉSRE. Próbálja vízszintesebb felületre helyezni a készüléket.

A lézernyalábok mozgása nem szűnik meg

A lézerekészülék precíziós műszer. Ezért, ha nem stabil (és nem mozdulatlan) felületre helyezik, a készülék tovább próbálkozik a szint keresésével. Ha a nyaláb mozgása nem szűnik meg, próbálja a műszert stabilabb felületre helyezni. Bizonyosodjon meg arról is, hogy a felület viszonylag lapos, és a készülék stabilan áll rajta.

Az akkumulátor töltöttségjelzőjének LED-je villog

Amikor mind a 4 LED tartósan villog, akkor a készüléket nem kapcsolták ki teljesen az Üzemi kapcsolóval/ Szállítási rögzítővel (© ② ábra). Az Üzemi kapcsolót/ Szállítási rögzítőt mindig LOCKED/OFF (Reteszelve/ Kikapcsolva állásba) helyzetbe kell állítani, amikor nem hasznájják a lézert.

Tartozékok

A lézerekészülék alján 1/4 - 20 és 5/8 - 11 belső menetek vannak (Ⓜ ábra). Erre a menetre csatlakoztathatja a meglévő és jövőbeni DeWALT tartozékokat. Csak ehhez a lézerekészülékhez kijelölt DeWALT tartozékokat használjon. Kövesse a tartozékokhoz mellékelt útmutatásokat.



FIGYELMEZTETÉS:

Mivel nem a DeWALT által javasolt tartozékoknak ezzel a termékkel együtt történő használatosságát nem tesztelték, az olyan tartozékok használata veszélyes lehet. A sérülésveszély csökkentése érdekében csak a DeWALT által ajánlott tartozékokat használja ezzel a termékkel.

Ha bármely tartozék megtalálásához segítségre van szüksége, forduljon a legközelebbi DeWALT szervizhez, vagy látogasson el a www.2helpU.com. honlapra.

Célkártya

Némelyik lézerekészülék készlet tartalmaz lézer célkártyát (© ábra), amely segít a lézernyaláb elhelyezésében és jelölésében. A célkártya fokozza a lézernyaláb láthatóságát, amikor a nyaláb keresztülmegy a kártyán. A kártyán sztenderd és metrikus skála van. A lézernyaláb áthatol a piros műanyagon, és visszaverődik a tükröző szalagról a másik oldalon. A kártya felső részén levő mágnes feladata, hogy a célkártyát a mennyezet sinjeihez vagy acélgerendáihoz tartsa a függőleges és vízszintes helyzet meghatározásához. A legjobb teljesítmény érdekében a célkártya DeWALT logójának Ön felé kell néznie.

A lézersugár láthatóságát növelő szemüveg (lézerszemüveg)

Egyes lézerkészletekhez lézerszemüvegek is tartoznak (P) ábra). A szemüveg növeli a lézernyaláb láthatóságát világos környezetben vagy nagyobb távolságoknál, amikor a készüléket belső munkákhoz használják. Ez a lézerszemüveg nem kötelező a lézer kezeléséhez.



VIGYÁZAT:

Ez a szemüveg nem ANSI által jóváhagyott védőszemüveg, ezért más szerszámok használatakor ne viselje. Ez a lézerszemüveg nem akadályozza meg a lézernyaláb szembe jutását.



VIGYÁZAT:

A súlyos személyi sérülés veszélyét elkerülendő, még ezzel a szemüveggel se nézzen soha közvetlenül a lézersugárba.

Mennyezeti konzol

A mennyezeti konzol (N ① ábra), ha van mellékelve a készülékhez, még több felszerelési lehetőséget biztosít. A mennyezeti konzol egyik végén van egy leszorító (N ② ábra), amellyel a készülék a fal sarkára rögzíthető akusztikus mennyezeti felszereléshez (N ③ ábra). A falitartó mindkét végén van egy-egy csavarfurat (N ④ és N ⑤ ábra), amelyen keresztül bármilyen felülethez rögzíthető szöggel vagy csavarral.

Amint a mennyezeti konzol biztonságosan rögzítve van, annak acéllemezához rögzíthető a mágneses forgatható konzol (N ⑥ ábra). A lézerkészülék helyzete ezután már finombeállítható a mágneses forgatható konzolt a falitartón fel- vagy lefelé csúsztatva.

Szerviz és javítások

MEGJEGYZÉS: Ha szétszereli a lézerkészüléket, elveszti a garanciát.

A termék BIZTONSÁGOSSÁGA és MEGBÍZHATÓSÁGA érdekében a javításokat, karbantartást és beállításokat megbízott szerviznek kell végeznie. Képzetlen személy által végzett szerviz vagy karbantartás sérüléshez vezethet. Az Önhöz legközelebbi DEWALT szerviz elérhetőségét a www.2helpU.com honlapon találja.

Jótállás

A garanciára vonatkozó legfrissebb tájékoztatásokat itt találja: www.2helpU.com.

	DCE822G18 / DCE825G18
Fényforrás	Lézerdiódák
Lézernyaláb hullámhossza	510 – 530 nm látható
Lézerjeljesítmény	≤1,0 mW, 2. OSZTÁLYÚ LÉZERTERMÉK
Hatótávolság	85 m (280') 100 m (330') detektorral (külön kapható)
Pontosság - minden vonal és pont, a lefelé irányuló pont kivételével	± 3,0 mm 10 m-enként
Alacsony akkufeszültség	1 LED villog a töltöttségjelzőn
A készülék nincs kikapcsolva ingazár kapcsolóval	4 LED villog a töltöttségjelzőn
Villogó lézernyalábok	Billenthetőségi tartomány túllépve/a készülék szinten kívül van
Áramforrás	DEWALT 12 V-ps vagy 18 V-os akkucsomag
Üzemi hőmérséklet	4 °C – 40 °C (39.2 °F – 104 °F)
Tárolási hőmérséklet	4 °C – 40 °C (39.2 °F – 104 °F)
Páratartalom	„Maximális relatív páratartalom 31 °C-os (88 °F) hőmérsékletnél 80%, 40 °C-os (104 °F) hőmérsékletnél lineárisan 50%-ra csökken”
Környezet	Víz- és porálló, IP54 védettség
Magasság	< 2000 m (6500')

DEWALT Európai Elektromos Kéziszerszám (EK) Garancia Szerződési Feltételek (Vállalkozásoknak)

A DEWALT bizik az Elektromos Kéziszerszámai minőségében ezért kiváló garanciális feltételeket nyújt a terméknek használói számára. Ezen nyilatkozat csak kiegészítéseként szolgál és semmilyen módon nem sérti az Ön szerződéses jogait mint professzionális felhasználó vagy törvényes jogait mint magán, nem-professzionális felhasználó. A garancia az Európai Unió tagállamai valamint az Európai Szabadkereskedelmi Társulás területén érvényes.

1. EGY ÉVES DEWALT Európai EK Garancia

Ha az Ön DEWALT Elektromos Kéziszerszáma meghibásodik bármilyen anyag vagy gyártási hibának köszönhetően a vásárlástól számított 12 hónapon belül, a DEWALT, az alábbi 2 – 4 szekciókban taglalt garanciális feltételeknek megfelelően, kicserélheti az összes hibás alkatrészt térítésmentesen vagy, saját belátása szerint, a teljes szerszámot térítésmentesen.

2. Általános feltételek

- 2.1 A DEWALT Európai EK Garancia a DEWALT termék eredeti tulajdonosának áll rendelkezésére, aki a terméket hivatalos DEWALT európai viszonteladótól vásárolta szakmai felhasználási céllal. A DEWALT Európai Elektromos Kéziszerszám Garancia nem érvényes olyan személyek számára, akik a DEWALT terméket viszonteladás vagy bérbeadási szándékkal vásárolták.
- 2.2 A garancia nem ruházható át. A garancia a DEWALT termék eredeti tulajdonosa számára érhető el, aki a fentebb meghatározott vásárlási feltételeknek megfelel.
- 2.3 A Garancia DEWALT Elektromos Kéziszerszámokra érvényes (kivéve a garancia hatálya alá nem tartozó termékek)
- 2.3 A garanciális időtartam alatt történő termék javítás vagy csere nem eredményezi a garancia meghosszabbítását vagy újraindulását. A garanciális időtartam a vásárlás napjától lép életbe és 12 hónapon át tart.
- 2.4 A DEWALT fenntartja a jogot, hogy visszautasítson bármilyen garanciális igénylést, amennyiben a hivatalos szerviz véleménye szerint a meghibásodás nem anyag vagy gyártási hibának köszönhető, vagy a garanciális igénylés nem felel meg a DEWALT Európai Elektromos Kéziszerszám Garancia feltételeinek.
- 2.5 A felmerülő szállítási költséget a DEWALT termék használója és annak vásárlási helye, valamint

a DEWALT termék használója és a DEWALT Hivatalos Szerviz Központ között a DEWALT Garancia nem fedezi.

3. A DEWALT Európai EK Garancia hatálya alá nem tartozó termékek

Az alábbi termékeket nem tartoznak a DEWALT EK Garancia hatálya alá:

- 3.1 Azon termékek amelyek nem a DEWALT európai specifikációinak megfelelően készültek vagy nem hivatalos beszállítóit kerülik importálásra az Európai Unió tagállamain kívülről, vagy az Európai Szabadkereskedelmi Társulás területén kívülről.
 - 3.2 Olyan fogyóeszközöknek minősülő tartozékok, amelyek a munkadarabbal kerülnek közvetlen érintkezésbe, pl.: fűrészarak, fűrészlapok, csi-szóolókorongok.
 - 3.3 Sorozatgyártásra használt termékek, eszközgyártó cégek számára eladott termékek, szolgáltatási szerződésben lévő termékek, illetve a B2B szerződésnek kivételt képeznek, ezekre különleges garanciális feltételek érvényesek, melyet a beszállítói szerződés taglal.
 - 3.4 A DEWALT partnerei által szállított, DEWALT márkajellel ellátott termékeket, termékspecifikus garanciális vagy szavatossági feltételek illetnek. Lásd a termékhez mellékelt tájékoztatót.
 - 3.5 Olyan garanciális javításra benyújtott, egy szett részét képező termék, melyen a gyártási dátum kód nem egyezik a szett többi részével vagy a vásárlás dátumával.
 - 3.6 Kéziszerszámok, ruházat, védőruházat
 - 3.7 Gyártáshoz/Tömeggyártáshoz/Termeléshez felhasznált vagy nagy megterhelés alatt álló termékek, kivéve a DEWALT szerviz által támogatott gyártási folyamatok.
- ### 4. Kivételek a Garanciális igény alól
- A garanciális igény visszautasítását az alábbi esetekben:
- 4.1 A DEWALT szerviz számára nem bizonyítható egyértelműen, hogy a meghibásodás anyag vagy gyártási hibának köszönhető.
 - 4.2 A meghibásodás oka rendeltetészerű használatból fakadó elhasználódás. Lásd a 4.14-es szekciót. Minden termék ki van téve a használatból fakadó elhasználódásnak. Fontos a megfelelő termék kiválasztása.
 - 4.3 A termék dátum kódja és a szeriászáma nem azonosítható.
 - 4.4 Az eredeti vásárlást igazoló bizonylat nem kerül felmutatásra az igény benyújtásánál.
 - 4.5 Nem rendeltetészerű használatból fakadó sérülések, beleértve a termék leejtését, a véletlen

- baleseteket vagy a használati útmutatónak nem megfelelő használatot.
- 4.6 A DEWALT által nem jóváhagyott kiegészítők használatából vagy a használati útmutatóban nem szereplő kiegészítők használatából fakadó sérülések.
- 4.7 Bármely termék, mely az eredeti termékhez képest módosításra került.
- 4.8 Bármely termék, amelyet nem DEWALT szerviz javított meg vagy kisérelt meg megjavítani vagy amelynél a szerelő nem eredeti DEWALT alkatrészeket használt.
- 4.9 Túlterhelésből fakadó meghibásodás vagy részleges meghibásodás után történő további használat.
- 4.10 Nem megszokott környezetben történő használat, beleértve olyan esetet, mely során folyadék vagy egyéb anyag került a termékbe.
- 4.11 Hiányos karbantartás vagy az elhasználódott részek cseréjének elmulasztása.
- 4.12 A termék hiányosan vagy nem eredeti darabokkal került leadásra.
- 4.13 A termék meghibásodása a használója által történt, nem a használati útmutatónak megfelelő beállításból vagy összeszerelésből fakad. *Mindezen területek alapos átvizsgálásra kerül gyártás során. Bármely szállításkor észrevett hibát vagy rossz beállítást azonnal jelezni kell az eladónak.*
- 4.14 Komponens meghibásodása rendeltetésszerű használatból fakadóan. A rendeltetésszerűen elhasználódó komponensek többek között, de nem kizárólag, az alábbiak:

Általános Alkatrészek

- Szénkefék
- Burkolatok
- Peremek
- Tömítések
- Zsirok, kenőanyagok
- Vezeték szettek
- Tokmányok
- Tárcsa tartók
- O gyűrűk

Termékspecifikus alkatrészek

- Szerviz készletek

Szövegök

- O gyűrűk
- Rugók
- Útőszögek
- Útközök

Kalapácsok

- Útómechanika
- Szerszámtartó
- Hengerek
- Racsnik

Útveszvarozók

- Üllő
- Útő réz
- Bittartó

5. Garanciális igény benyújtása

- 5.1 A garanciális igény benyújtásához lépjen kapcsolatba a termék értékesítőjével vagy az Önhöz legközelebb lévő hivatalos DEWALT szervizzel (www.2helpU.com).
- 5.2 Jutassa vissza a DEWALT terméket az értékesítőjéhez vagy egy hivatalos DEWALT szervizhez valamennyi alkatrészsel és az eredeti vásárlást igazoló bizonylattal.
- 5.3 A hivatalos DEWALT szerviz megvizsgálja a terméket és jóváhagyja vagy visszautasítja a garanciális javítási kérelmet.
- 5.4 Amennyiben a garanciális javítás során a szerelők elhasználódott komponenseket fedeznek fel, a szerviz árajánlatot küldhet Önnek ezen komponensek javításáról vagy cseréjéről.
- 5.5 A termékek rendszeres karbantartásának elmulasztása a jövőbeli igények visszautasítását okozhatja.
- 5.6 A javítás elkészültekor a szerviz a terméket visszajuttatja oda, ahol a garanciális igényt benyújtották.

6. Érvénytelen garanciális igények

- 6.1 A DEWALT fenntartja a jogot, hogy visszautasítson bármilyen garanciális igényt, amennyiben a hivatalos szerviz szerint az nem felel meg a DEWALT Európai Garancia feltételeinek.
- 6.2 Amennyiben a garanciális igény visszautasításra került a hivatalos DEWALT szerviz által, a visszautasítás oka megküldésre kerül az igénylő számára a teljes javítás árajánlatával együtt. Amennyiben a garanciális igény visszautasításra került az újraösszeszerelés és a szállítás költsége az igénylő számára kiszámlázásra kerülhet.

7. Felhasználói feltételekben beálló változások

- 7.1 A DEWALT fenntartja a jogot, hogy felülvizsgálja és módosítsa a garancia feltételeit, az időtartamot és a termék jogosultságot értesítés nélkül, amennyiben azt szükségesnek tartja.
- 7.2 A jelenlegi DEWALT Európai Elektromos Képzőszerszám Garancia feltételei elérhető a www.2helpU.com oldalon, a helyi DEWALT értékesítőknél, valamint kérhető a DEWALT magyarországi képviselőjétől.

JÓTÁLLÁSI FELTÉTELEK

Gratulálunk Önnek ezen magas minőséget képviselő DeWALT készülék megvásárlásához! Fogyasztók részére értékesített termékeinkre:

**10.000,- Ft – 100.000,- bruttó értékhatár között 1 év,
100.001,- Ft – 250.000,- Ft bruttó értékhatár között 2 év
250.001,- Ft bruttó értékhatár feletti 3 év
időtartamú jótállás vállalunk.**

Az áru hibás teljesítése esetén a fogyasztót a jogszabály szerinti keltekeszettségű joggyakorlási tájékoztató terítésmentesen melléjük, e jogát jótállás nem érinti.

1) A Stanley Black & Decker Hungary Kft. a jótállás, keltek- és termékszavatosság alapján végzett igényérvényesítést a 19/2014. (IV.29.) NGM rendelet és a 151/2003. (IX.22.) Kormányrendelet szerint végzi a jótállási idő, illetve a keltek- és termékszavatossági jogok érvényesíthetőségének teljes időtartama tekintetében, azaz, hogy a szerződés megkötésekor vagy azt megelőzően rendelkezésre álló, és kapcsolódó reklámokban foglalt feltételek szerint fellé- a hibás teljesítésről. Az igényérvényesítés lehetőségé- az áru részét képező, vagy azzal összekapcsolt digitális tartalomra és digitális szolgáltatásra is kiterjed.

a) A fogyasztó jótállási igényét a jótállási jeggyel érvé- nyesheti, azőt kérjük, azt őrizze meg. Nem lehet az érvényesítés feltételévé termék felbontott csomagolá- sának a fogyasztó által visszaszolgáltatása.

b) Vásárláskor a forgalmazónak (kereskedőnek) a jótállási jegyen fel kell tüntetnie a vállalkozás nevét, a termék azonosítására alkalmas megnevezését és típusát, továbbá – ha van – gyártási számát, a gyártó nevét, címét, ha nem azonos a vállalkozással, valamint a szerződéskötés, illetve a termék fogyasztó részére történő átadásának vagy vállalkozás általi üzembe helyezésének időpontját. A jótállási jegyet a forgalmazó (kereskedő) nevében eljáró személynek átá kell írnia és a kereskedés azonosítására alkalmas tartalom (minimum cégnev, üzlet címe) bélyegzővel olvashatóan le kell bélyegezni, továbbá elektronikus dokumentum történő átadás esetén tartalmaznia kell az elektronikus aláírást. Kérjük, kísérje figye- lemrel a jótállási jegy megfelelő érvényesítését, mivel a kijelölt szervizeknél a jótállási igény érvé- nyés jótállási jeggyel érvényesíthető. Amennyiben a jótállási jegy szabálytalanul került kiállításra, jótállási igényével kérjük forduljon a terméket az Ön részére értékesítő partnerünkhöz (kereskedőhöz).

az előírt tartalmú jótállási jegyet a vállalkozás elek- tronikus úton is átadhatja a fogyasztó részére, ha annak tartalma megfelel a fenti követelményeknek, és amelyre legkésőbb a termék átadása vagy üzembe helyezés napján köteles. Amennyiben nem közvetlen megküldéssel kerül sor az átadásra, hanem letöltést biztosító elérési cím formájában, úgy a letöltéskor a jótállási idő végéig nem szüntethető meg.

c) A jótállási jegy szabálytalan kiállítása vagy a fogyasztó rendelkezésére bocsátásának elmaradása nem érinti a jótállási érvényességét. Kérjük, hogy a jótállási jegyben kívül a nyugtát vagy számlát is szíveskedjen megőrizni a gyorsabb és hatékonyabb ügyintézés érdekében, mert a szerződés megkötése az ellenérdek megfigteléséig igazoló bizonylattal is bizonyítható.

d) Elvesztett jótállási jegyet csak a fogyasztó szerződés létrejöttét igazoló nyugta vagy számla ellenében tudunk pótolni!

2) Nem terjed ki a jótállás:

- amennyiben a hiba oka rendeltetésellenes, illetve a mellékelt magyar nyelvű használati kezelési útmutatóban foglaltaktól eltérő használat, átalakítás, szakszerűtlen kezelés, helytelen tárolás, elemi kár

vagy egyéb a vásárlás után a fogyasztó érdekében keletkezett ok miatt következik be;

- azon alkatrészekre, amelyek esetében a meghibásodás a jótállási időn belüli rendeltetéseszerű használat mellett az alkatrészek természetes elhasználódása, kopása miatt következett be (így különösen: fűrészlánc, fűrészlap, galuakék, meghajtószíj, csapágyak, szénkéfék, csillagkerék);
 - a készülék túlterhelése miatt jelentkező hibákra, amelyek a hajtómű meghibásodásához, vagy egyéb addó károkhoz vezetnek;
 - a termék nem hivatalos szervizben történt javításából eredő hibákra;
 - az olyan károsodásokra, amelyek nem gyári kiegészítő készülékek és tartozékok használatából adódnak amennyiben a jótállásra kötelezett a szakszerviz vagy szakvélemény által bizonyítja, hogy a hiba a fenti okok valamelyikéből vezetett vissza.
- 3) A termék meghibásodása esetén a fogyasztót az alábbi jogok illetik meg:
- A fogyasztó elsősorban a kijavítást vagy csere iránti igényét a választás szerint a vállalkozás székhelyén, bármely telephelyén, fióktelepén, illetve kijavítás iránti igényét közvetlenül a jótállási jegyen feltüntetett javítószolgálatnál is érvényesítheti. Termékszavatosság keretében a fogyasztó a jótállási jegyen feltüntetett gyártóiól vagy forgalmazótól is követheti a hiba kijavítását vagy a termék kicserélésé- telt, melyre a forgalomba hozataltól számított két év elteltéig van lehetőség.
 - Kérjük, hogy a hibaelfedezését követő legrovidebb időn belül szíveskedjen az a vállalkozásnál vagy a szervizben bejelenteni. A fogyasztónak az árut a kijavítás vagy kicserélés teljesítése érdekében a vállalkozás rendelkezésére kell bocsátania. A vállalkozásnak a saját költségére kell biztosítania a kicserélt áru visszatételét.
 - Ha a fogyasztási cikk a vásárlástól számított három munkanapon belül meghibásodik, a fogyasztó ezen időtartamon belül kérheti annak kicserélését feltéve, hogy a meghibásodás a rendeltetéseszerű használat akadályozza. A hiba fennállásának, vagy a rendeltetés- szerű használatot akadályozó mérték megállapításá- ra a kereskedőgyártó a szakszerviz közreműködését kérheti / vagy szakvéleményt szereshet be.
 - Amennyiben a jótállási igény bejelentését követően a vállalkozás az igény teljesíthetőségéről azonnal nem tud nyilatkozni, úgy öt munkanapon belül, igazolható módon értesítenie kell a fogyasztót az álláspontról.
 - A vállalkozásnak, illetve a javítószolgálatnak töre- kednie kell arra, hogy a kijavítást vagy kicserélést legfeljebb 15 napon belül megfelelő minőségben elvégezze, elvégtesse. Ha a kijavítás vagy kicse- relés időtartama a 15 napot meghaladja, akkor a vállalkozás a fogyasztót tájékoztatni köteles annak várható időtartamáról. A tájékoztatás a fogyasztó elő- zetes hozzájárulása esetén, elektronikus úton vagy a fogyasztó általi átvetésre alkalmas más módon történik.
 - Ha a jótállási időtartam alatt a termék első alka- lommal történő javítása során megállapított nyer, hogy a termék nem javítható, úgy a fogyasztó eltérő rendelkezése hiányában 8 napon belül ki kell cserélni. Ha a cserére nincs lehetőség, úgy a megfizetés igazoló bizonylaton szereplő bruttó vételárát 8 napon belül köteles a vállalkozás a fogyasztó részére visszatéríteni.
 - Ha a jótállási időtartam alatt a termék 3 alkalommal történő javítását követően ismét meghibásodik - a fogyasztó eltérő rendelkezése hiányában, valamint ha a fogyasztó nem igényli a vételár arányos fo- szállítást, és nem kívánja a terméket a vállalkozás költségére kijavítani vagy mással javíttatni - úgy a megfizetést igazoló bizonylaton szereplő bruttó

vételárat 8 napon belül köteles a vállalkozás a fogyasztó részére visszatéríteni.

- Ha a termék kijavítására a vállalkozás részére való közléstől számoltól 30 napig nem kerül sor, a fogyasztó eltérő rendelkezése hiányában a vállalkozás köteles a terméket a határidő eredménytelen eltelét követő 8 napon belül kicserélni. Ha a cserére nincs lehetőség, úgy a megfizetett igazoló bizonylaton szereplő bruttó vételárát 8 napon belül köteles a vállalkozás a fogyasztó részére visszatéríteni.

f) A fogyasztó az ellenszolgáltatás arányos leszállítását igényelheti, vagy a szerződéstől elállhat, ha a kötelezett a kijavítást vagy a kicserélést nem vállalta, a kötelezettségének nem tud eleget tenni, vagy ha a jogosultnak a kijavításhoz vagy kicseréléshez fizetendő érdeke megszűnt. Az ellenszolgáltatás leszállítása akkor arányos, ha annak összege megegyezik a fogyasztónak szerződészerű teljesítés esetén járó, valamint a fogyasztó által ténylegesen megkapott áru értékének különbözetével.

g) A vállalkozás megtagadhatja az áru szerződésszerűvé tételét, ha a kijavítás, illetve a kicserélés lehetetlen, vagy ha az aránytalan többletköltséget eredményezne a vállalkozásnak, figyelembe véve valamennyi körülményt, ideértve a szolgáltatás hibátlan állapotban képviselt értékét, valamint a szerződésszegés súlyát.

h) A fogyasztó akkor is jogosult - a szerződésszegés súlyához igazodva - az ellenszolgáltatás arányos leszállítását igényelni, vagy az adásvételi szerződést megszüntetni, ha

- a vállalkozás nem végezte el a kijavítást vagy kicserélést, vagy elvégzte azt, de részben vagy egészen nem teljesítette, vagy megtagadta az áru szerződésszerűvé tételét;
- ismételt teljesítési hiba merült fel, annak ellenére, hogy a vállalkozás megkísérelte az áru szerződésszerűvé tételét;
- a teljesítés hibája olyan súlyú, hogy szonnali árszállítást vagy az adásvételi szerződés azonnali megszüntetését teszi indokolttá; vagy
- a vállalkozás nem vállalta az áru szerződésszerűvé tételét, vagy a körülményekből nyilvánvaló, hogy a vállalkozás észszerű határidőn belül vagy a fogyasztónak okozott jelentős érdeke-érelme nélkül nem fogja az áru szerződésszerűvé tenni.

i) A fogyasztó adásvételi szerződés megszüntetésére vonatkozó kellékszavatossági joga a vállalkozásnak címzett, a megszüntetésre vonatkozó döntést kifejező jognyilatkozattal gyakorolható.

j) Jelentéktelen hiba miatt elállásnak nincs helye. Ha a fogyasztó hibás teljesítésre hivatkozva kívánja megszüntetni az adásvételi szerződést, a vállalkozást terhel annak bizonyítása, hogy a hiba jelentéktelen.

k) Nem számít bele a jótállási időbe a kijavítási időnek az a része, amely alatt a fogyasztó a terméket nem tudta rendeltetészerűen használni.

l) A terméknek a kicseréléssel vagy kijavítással érintett részére a jótállási idő újabb kezdődik.

4) A jótállás keretében tartozó kijavítás vagy csere esetén a vállalkozásnak, illetve a javítószolgáltatónak a jótállási joggyen fel kell tüntetni:

- a kijavítás iránti igény bejelentésének és a kijavításra történő átvétel időpontját;
- a hiba okát és a kijavítás módját;
- a termék fogyasztó részére történő visszaadásának időpontját,
- a kicserélés tényét és időpontját.

Fogyasztói jogvita esetén a fogyasztó a megyei (fővárosi) kereskedelmi és iparkamarák mellett működő békéltető testület eljárását is kezdeményezheti!

Bizunk termékeink minőségében, ezért kiterjesztett gyártói garanciát kínálunk, mely kedvező formában kiegészíti és semmi esetre sem befolyásolja hátrányosan az Ön törvényes jogait. A gyártói garancia igénybevételéhez szükséges regisztrációs feltételekről és egyéb részletekről tájékozódjon a <http://service.dewalt.hu> elérhetőségen.

Gyártó:	Forgalmazó:
DEWALT	Stanley Black & Decker Hungary Kft
Richard-Klinger-Straße 11	1016 Budapest,
65510 Idstein,	Mészáros u. 58/B
Germany	Tel.: +36-1-328-55-00

Márkaszerviz
 FIXIT Hungary Kft. 3526
 Miskolc Zsolcai kapu 9-11. / 49
 RMA system: <http://rma.fixit-service.com>
 E-mail: dewalt@hu.fixit-service.com
 Tel: +36 46 500 385

Stan Tools And Nails Ltd. Körösi út 8. 2363 Felsőpakyon
 e-mail: info@stanleytools.hu
 Tel: +36303398429

Kereskedő által a vásárlással egyidejűleg kitöltendő

Kereskedő neve és címe:

A fogyasztási cikk megnevezése:

Típusa:

Gyártási száma:

Szerződéskötés és a termék fogyasztó részére történő átadásának dátuma:

A fogyasztási cikk bruttó vételára:,- Ft

..... P.H.

Aláírás

Kereskedő által kitöltendő kicserélés esetén

A fogyasztó a hibás terméket valamennyi tartozékával átadta.

A kicserélés időpontja:

..... P.H.

Aláírás

A hibátlan terméket átvettem.

A kicserélt új termék átvételének időpontja:

..... fogyasztó aláírása

Kijavítás esetén a szerviz tölti ki:

1. javítás

A kijavítási igény bejelentésének és a kijavításra átvétel időpontja

Szervizbe érkezés időpontja:

Munkalap száma:

A bejelentett hiba oka

Elvégzett javítás:

Szervizből kiadás időpontja:

A fogyasztó részére történő visszaadás időpontja:

Amennyiben a termék nem javítható, a cseréigény alapos: igen / nem (aláhúzással jelölendő) P.H.

aláírás

2. javítás

A kijavítási igény bejelentésének és a kijavításra átvétel időpontja

Szervizbe érkezés időpontja:

Munkalap száma:

A bejelentett hiba oka

Elvégzett javítás:

Szervizből kiadás időpontja:

A fogyasztó részére történő visszaadás időpontja:

Amennyiben a termék nem javítható, a cseréigény alapos: igen / nem (aláhúzással jelölendő) P.H.

aláírás

3. javítás

A kijavítási igény bejelentésének és a kijavításra átvétel időpontja

Szervizbe érkezés időpontja:

Munkalap száma:

A bejelentett hiba oka

Elvégzett javítás:

Szervizből kiadás időpontja:

A fogyasztó részére történő visszaadás időpontja:

Amennyiben a termék nem javítható, a cseréigény alapos: igen / nem (aláhúzással jelölendő) P.H.

aláírás

4. javítás

A kijavítási igény bejelentésének és a kijavításra átvétel időpontja

Szervizbe érkezés időpontja:

Munkalap száma:

A bejelentett hiba oka

Elvégzett javítás:

Szervizből kiadás időpontja:

A fogyasztó részére történő visszaadás időpontja:

Amennyiben a termék nem javítható, a cseréigény alapos: igen / nem (aláhúzással jelölendő) P.H.

aláírás

Stanley Black&Decker Hungary Kft kereskedelmi képviselő		
		Tel.
Iroda	1016 Bp. Mészáros u 58/b.	+36-1-328-55-00

Központi Márkaszerviz			
		Tel/fax	
FIXIT Hungary Kft.	Zsolcai kapu 9-11 3526 Miskolc	+36 46 500 385	dewalt@hu.fixit-service.com https://rma.fixit-service.com/
Stan Tools And Nails Ltd.	Kőrösi út 8. 2363 Felsőpakony	+36 303 398 429	info@stanleytools.hu

CZ ZÁRUČNÍ LIST

PL KARTA GWARANCYJNA

H JÓTÁLLÁSI JEGY

SK ZÁRUČNÝ LIST

DEWALT[®]

CZ měsíců
H hónap

12

PL miesięcy
SK mesiacov

CZ	Výrobní kód	Datum prodeje	Razítko prodejny Podpis
H	Gyári szám	A vásárlás napja	Pecsét helye Aláírás
PL	Numer seryjny	Data sprzedaży	Stempel Podpis
SK	Číslo série	Dátum predaja	Pečiatka predajne Podpis

(CZ)

Adresy servisu
Band Servis
Klášteřského 2
CZ-140 00 Praha 4
Tel.: 00420 244 403 247
Fax: 00420 241 770 167

Band Servis
K Pasekám 4440
CZ-760 01 Zlín
Tel.: 00420 577 008 550,1
Fax: 00420 577 008 559
<http://www.bandservis.cz>

(H)

FIXIT Hungary Kft.
Zsolcai kapu 9-11
3526 Miskolc
Tel.: +36 46 500 385
e-mail:
dewalt@hu.fixit-service.com
<https://ma.fixit-service.com/>

Stan Tools And Nails Ltd.
Körösi út 8.
2363 Felsőpakony
Tel: +36303398429
e-mail: info@stanleytools.hu

(PL)

Centralny Serwis Gwarancyjny
ERPATECH
ul. Bakalowa 26
05-080 Mościska
Tel.: (22) 431-05-05
serwis@erpatech.pl

(SK)

Adresa servisu
Band Servis
Paulínska ul. 22
SK-917 01 Trnava
Tel.: 00421 335 511 063
Fax: 00421 335 512 624

(CZ) Dokumentace záruční opravy		(PL) Przebieg napraw gwarancyjnych				
(H) A garanciális javítás dokumentálása		(SK) Záznamy o záručných opravách				
CZ	Číslo	Datum příjmu	Datum zakázky	Číslo zakázky	Závada	Razítko Podpis
H	Sorszám	Bejelentés időpontja	Javítási időpont	Javítási munkalapszám	Hiba jelleg oka	Pecset Aláírás
	Jótállás új határideje					
PL	Nr.	Data zgłoszenia	Data naprawy	Nr. zlecenia	Przebieg naprawy	Stempel Podpis
SK	Číslo dodávky	Dátum nahlásenia	Dátum opravy	Číslo objednávky	Popis poruchy	Pečiatka Podpis