

DEWALT®

DWE4557

DWE4559

DWE4579

DWE4579R

DWE4597

DWE4599

Eesti keel	(Originaaljuhend)	6
Lietuvių	(Originalių instrukcijų vertimas)	18
Latviešu	(Tulkojums no rokasgrāmatas oriģinālvalodas)	30
Русский язык	(Перевод с оригинала инструкции)	42

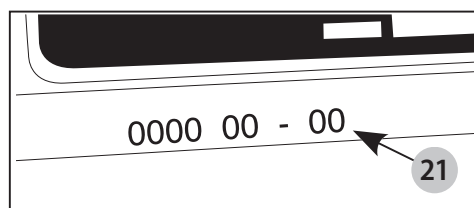
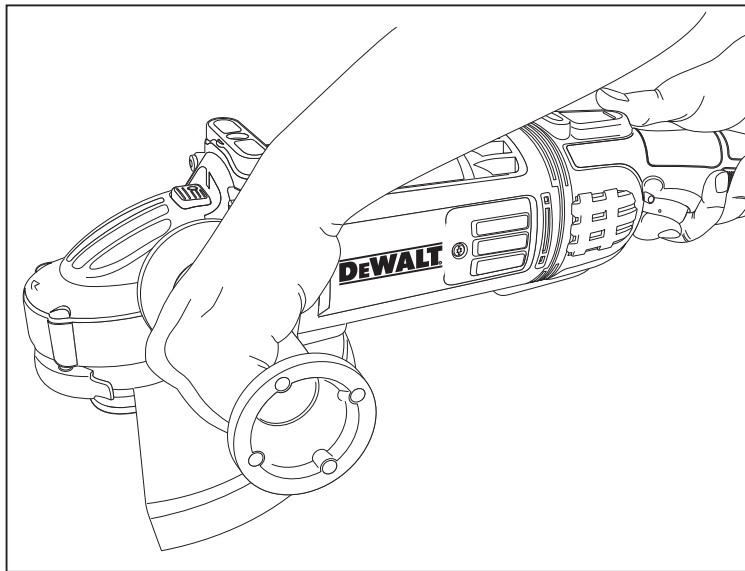
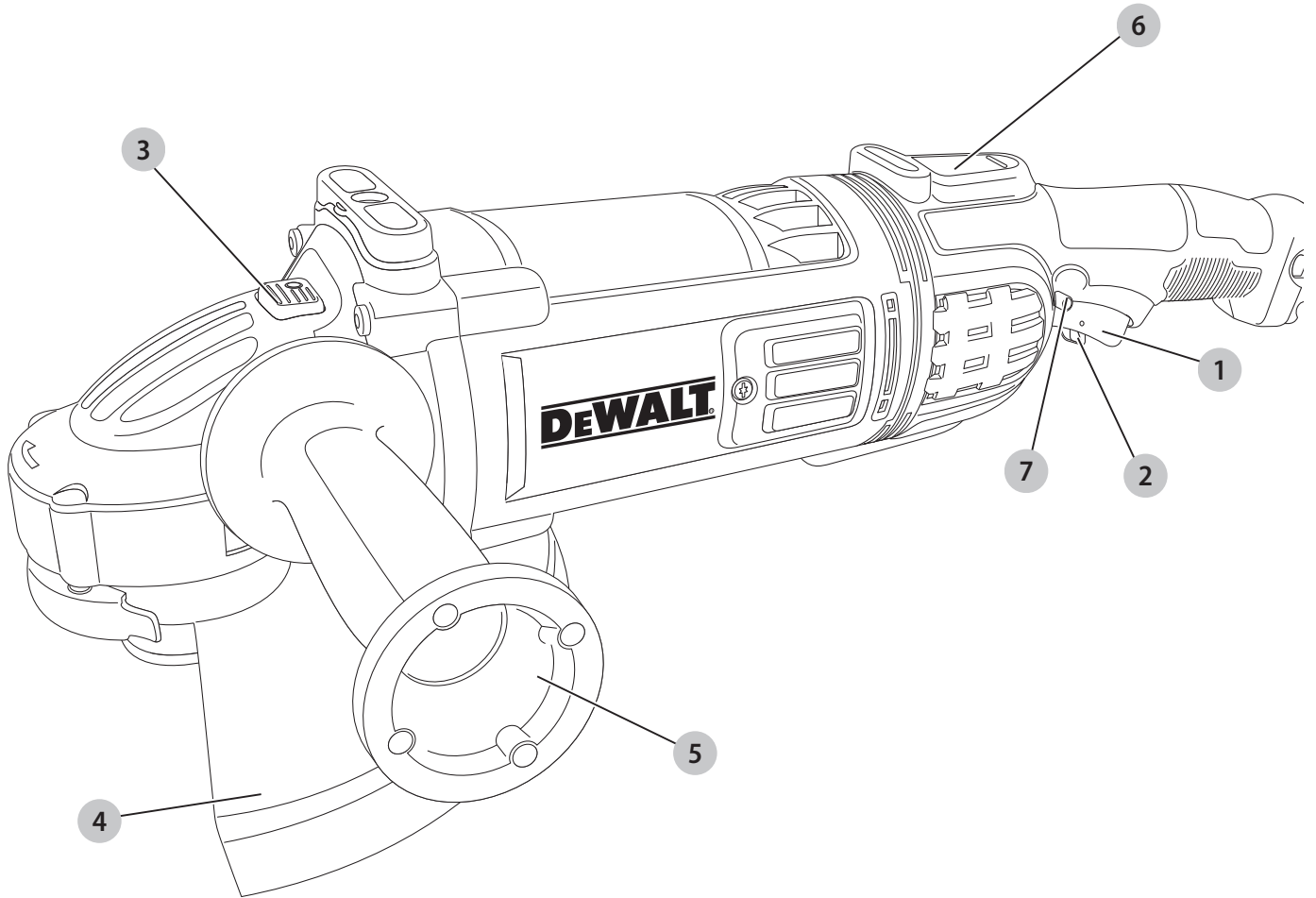

Joonis / Pav. / Attēls / Рисунок B

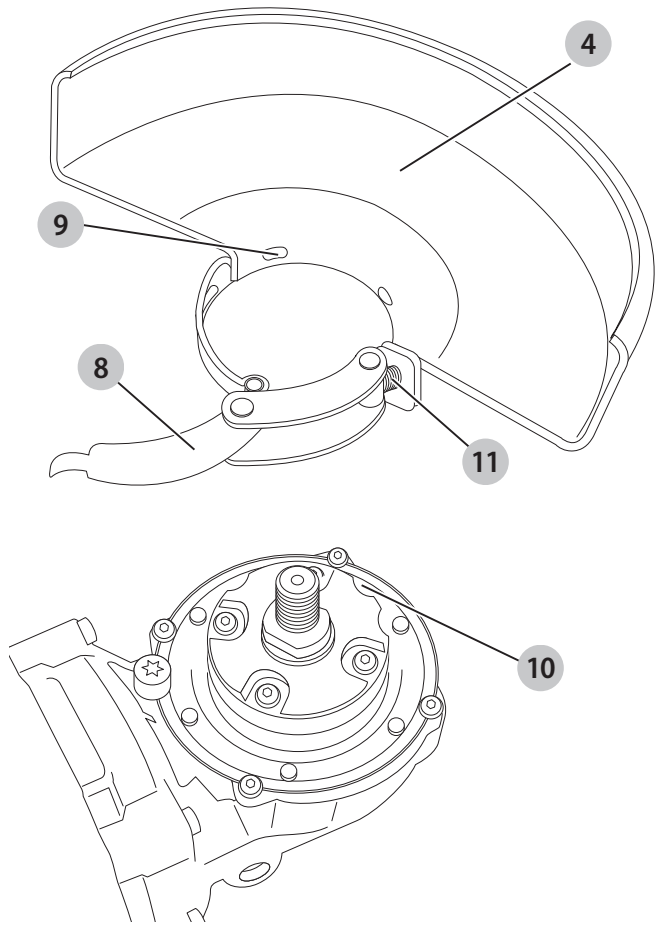

Joonis / Pav. / Attēls / Рисунок C

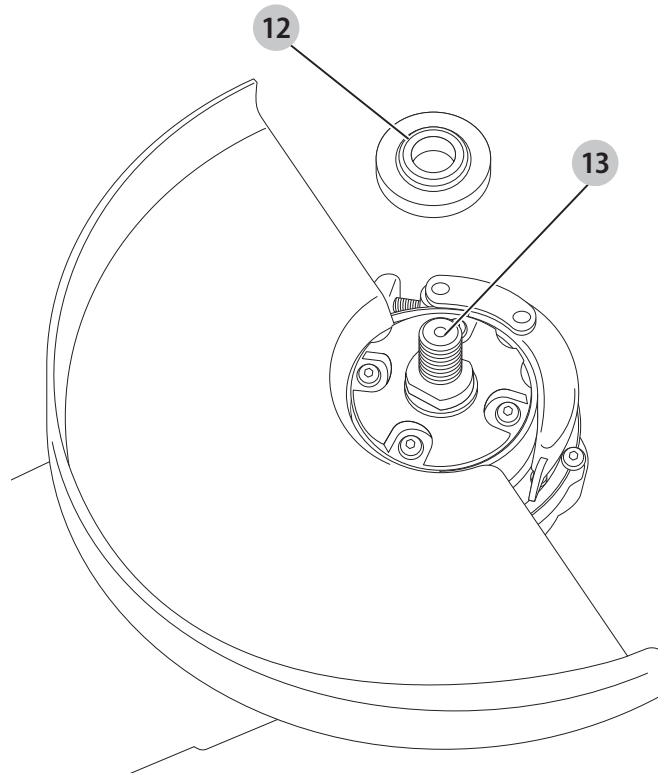

Joonis / Pav. / Attēls / Рисунок D

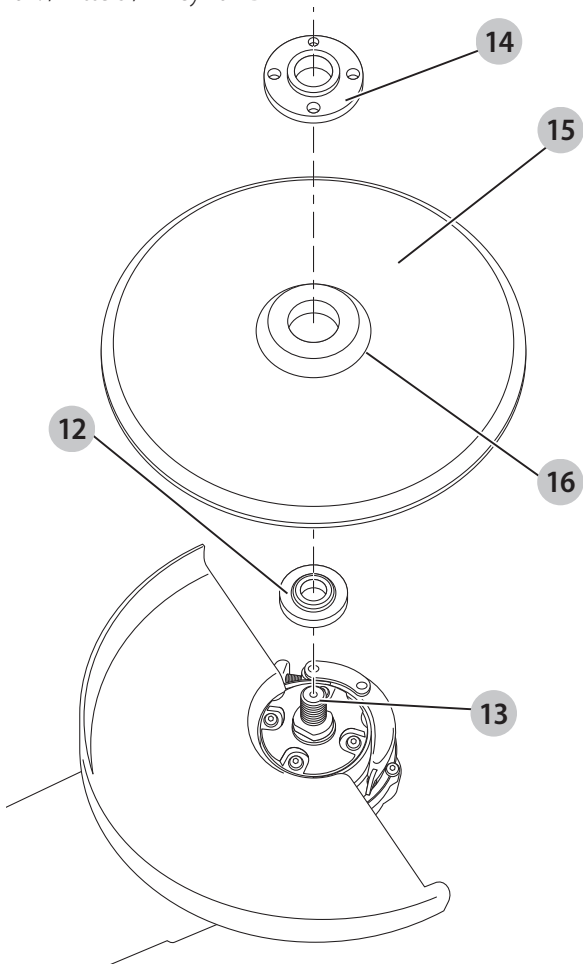

Joonis / Pav. / Attēls / Рисунок E

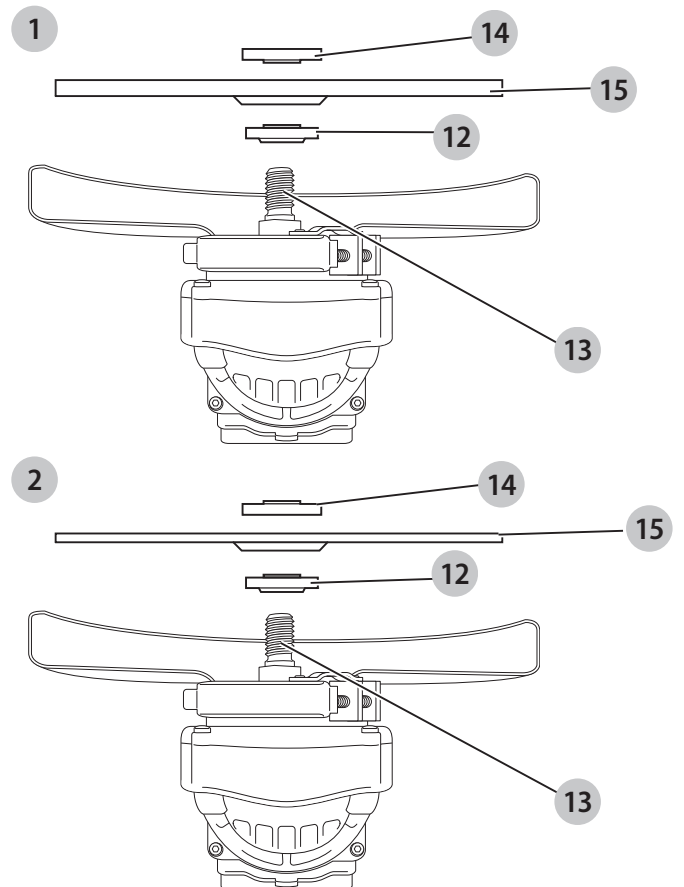

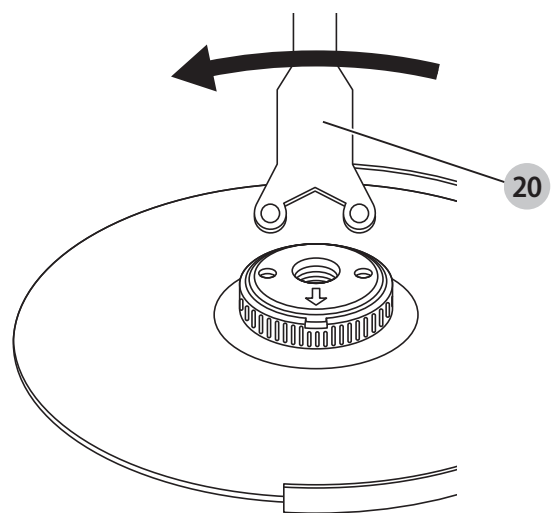
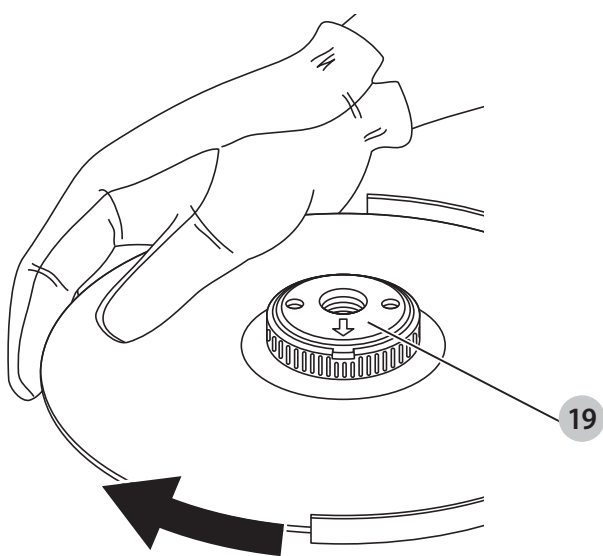
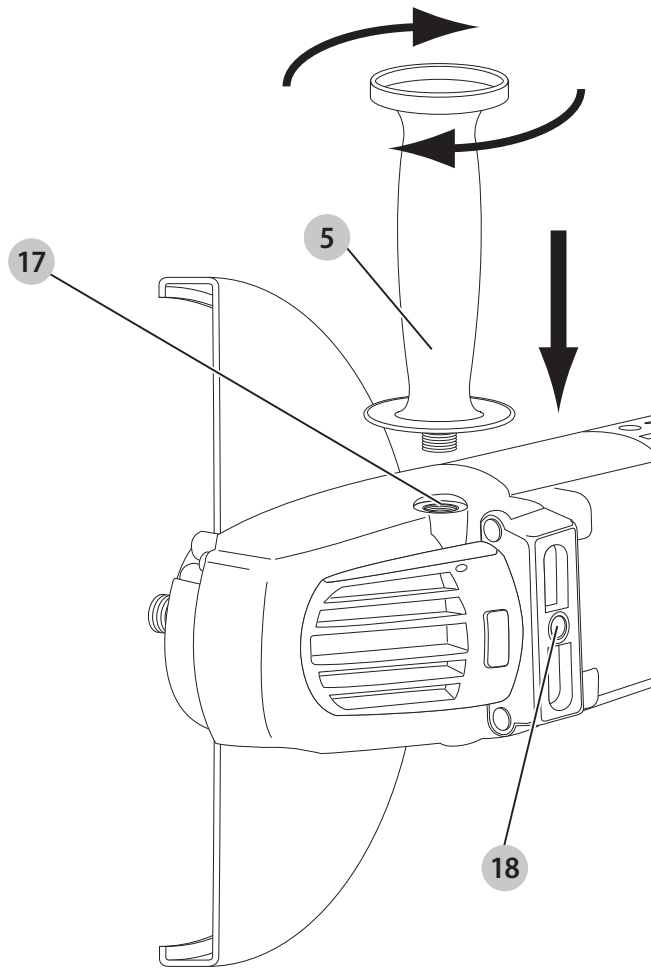

NURKLIHVMA SINAD DWE4557, DWE4559, DWE4579, DWE4579R, DWE4597, DWE4599

Õnnitlused!

Olete valinud DEWALTI tööriista. Aastatepikkused kogemused, põhjalik tootearendus ja innovatsioon teevad DEWALTist ühe usaldusväärsema partneri professionaalsetele elektritööriistade kasutajatele.

Tehnilised andmed

		DWE4557	DWE4597	DWE4559	DWE4579	DWE4599	DWE4579R
Pinge	V _{AC}	230	230	230	230	230	230
Ühendkuningriik ja Iirimaa	V _{AC}	230/115	230/115	230/115	230/115	230/115	230/115
Tüüp		1	1	1	1	1	1
Tarbitav võimsus							
QS	W	2400	2600	2400	2600	2600	2600
LX	W	2200		2200			
Kiirus tühikäigul / nimikiirus	p/min	8500	8500	6500	6500	6500	6500
Ketta läbimõõt	mm	180	180	230	230	230	230
Võlli läbimõõt		M14	M14	M14	M14	M14	M14
Võlli pikkus	mm	24,0	24,0	24,0	24,0	24,0	24,0
Kaal*	kg	6,5	6,5	6,6	6,6	6,6	6,6

* Kaalu sisse arvestatakse ka külgakäepide ja kaitsekate.

Müra- ja vibratsiooniväärtused (kolme telje vektorsumma) vastavalt standardile EN60745-2-3:

L _{PA} (helirõhu tase)	dB(A)	97	96	97	96	96	96
L _{WA} (helivõimsuse tase)	dB(A)	108	107	108	107	107	107
K (antud helitaseme määramatus)	dB(A)	3	3	3	3	3	3

Pinna lihvimine

Vibratsioonitugevus a _{h,AG} =	m/s ²	9,0	8,5	7,0	7,0	4,5	7,0
Määramatus K =	m/s ²	1,5	1,5	1,5	1,5	1,5	1,5

Ketaslihvimine

Vibratsioonitugevus a _{h,DS} =	m/s ²	2,5	2,5	–	–	–	2,5
Määramatus K =	m/s ²	1,5	1,5	–	–	–	1,5

Teabelehel esitatud vibratsioonitase on mõõdetud vastavalt standardis EN60745 toodud standardtestile ja seda võib kasutada tööriistade võrdlemiseks. Seda võib kasutada mõju esmasel hindamisel.



HOIATUS! Avaldatud vibratsioonitugevus puudutab tööriista põhiraakendusi. Kui aga tööriista kasutatakse muul viisil, erinevate lisatarvikutega või kui seda on halvasti hooldatud, võib vibratsioonitugevus erineda. Sellisel juhul võib vibratsiooni mõju kogu tööaja kestel olla märkimisväärselt tugevam.

Vibratsiooni mõju hindamisel tuleb arvesse võtta ka seda aega, mil tööriist on välja lülitatud või töötab tühikäigul. See võib märkimisväärselt vähendada vibratsiooni kogu tööaja kestel.

Määrake kindlaks täiendavad ohutusmeetmed kasutaja kaitsmiseks vibratsiooni mõjude eest: tööriistade

ja tarvikute hooldamine, käte hoidmine soojas ja tööprotsesside korraldus.

Kaitsmed:

Euroopa	230 V tööriistad	10 A, vooluvõrk
Ühendkuningriik ja Iirimaa	230 V tööriistad	13 A, pistikupesa

EÜ vastavusdeklaratsioon

Masinadirektiiv



Nurklivmasinad

**DWE4557, DWE4559, DWE4579,
DWE4579R, DWE4597, DWE4599**

DEWALT kinnitab, et jaotises „*Tehnilised andmed*“ kirjeldatud seadmed vastavad järgmistele nõuetele:
2006/42/EÜ, EN60745-1:2009+A11:2010,
EN60745-2-3:2011 +A2:2013 +A11:2014 +A12:2014 +A13:2015.

Need seadmed vastavad ka direktiividele 2014/30/EL ja 2011/65/EL. Lisateabe saamiseks kontakteeruge DEWALTiga alltoodud aadressil või vaadake kasutusjuhendi tagaküljel olevat infot.

Allkirjutanu vastutab tehnilise toimiku koostamise eest ja on vormistanud deklaratsiooni DEWALTi nimel.

Markus Rompel
Tehnoloogiajuht
DEWALT, Richard-Klinger-Straße 11,
D-65510, Idstein, Saksamaa
24.08.16



HOIATUS! Vigastusohu vähendamiseks lugege kasutusjuhendit.

Definitsioonid. Ohutusjuhised

Allpool toodud määratlused kirjeldavad iga märksõna olulisuse astet. Palun lugege juhendit ja pöörake tähelepanu nendele sümbolitele.



OHT! Tähistab tõenäolist ohuolukorda, mis juhul, kui seda ei väldita, lõpeb surma või raske kehavigastusega.



HOIATUS! Tähistab võimalikku ohuolukorda, mis juhul, kui seda ei väldita, võib lõppeda surma või raske kehavigastusega.



ETTEVAATUST! Tähistab võimalikku ohuolukorda, mis juhul, kui seda ei väldita, võib lõppeda kerge või keskmise raskusastmega kehavigastusega.

NB! Osutab kasutusviisile, mis ei seostu kehavigastusega, kuid mis juhul, kui seda ei väldita, võib põhjustada varalist kahju.



Tähistab elektrilöögiohtu.



Tähistab tuleohtu.

Elektritööriistadega seotud üldised

hoiatused



HOIATUS! Lugege kõik hoiatused ja juhised läbi. Kõigi hoiatuste ja juhiste täpne järgimine aitab vältida elektrilöögi, tulekahju ja/või raske kehavigastuse ohtu.

HOIDKE KÕIK HOIATUSED JA JUHISED TULEVIKU TARVIS ALLES

Hoiatustes kasutatud mõiste „elektritööriist“ viitab võrgutoitel töötavatele (juhtmega) ja akutoitel töötavatele (juhtmeta) elektritööriistadele.

1) Tööpiirkonna ohutus

- Tööpiirkond peab olema puhas ja hästi valgustatud.** Korralageduse ja puuduliku valgustuse korral võivad kergesti juhtuda õnnetused.
- Ärge kasutage elektritööriistu plahvatusohtlikus keskkonnas, näiteks tuleohtlike vedelike, gaaside või tolmu läheduses.** Elektritööriistad tekitavad sädemeid, mis võivad tolmu või aurud süüdata.
- Hoidke lapsed ja kõrvalised isikud elektritööriista kasutamise ajal eemal.** Tähelepanu hajumisel võite kaotada tööriista üle kontrolli.

2) Elektriohutus

- Elektritööriista pistikud peavad sobima pistikupesaga. Ärge muutke pistikut mis tahes moel. Ärge kasutage maandatud elektritööriistade puhul adapterpistikut.** Muutmata pistikud ja sobivad pistikupesad vähendavad elektrilöögi ohtu.
- Vältige kokkupuudet maandatud pindadega, nagu torud, radiaatorid, pliigid ja külmikud.** Elektrilöögi saamise oht suureneb, kui teie keha on maandatud.
- Vältige elektritööriistade sattumist vihma või niiskuse kätte.** Elektritööriista sattunud vesi suurendab elektrilöögi ohtu.
- Kasutage toitejuhet õigesti. Ärge kunagi kasutage elektritööriista juhet selle kandmiseks, tõmbamiseks ega pistiku eemaldamiseks vooluvõrgust. Kaitske juhet kuumuse, õli, teravate servade ja liikuvate osade eest.** Kahjustatud või sassis juhtmed suurendavad elektrilöögi ohtu.
- Kui töötate elektritööriistaga õues, kasutage välitingimustesse sobivat pikendusjuhet.** Välitingimustesse sobiva pikendusjuhtme kasutamine vähendab elektrilöögi ohtu.
- Kui elektritööriistaga töötamine niiskes keskkonnas on vältimatu, kasutage rikkevoolukaitsmega kaitstud voolutoidet.** Rikkevoolukaitsme kasutamine vähendab elektrilöögi ohtu.

3) Isiklik ohutus

- Olge tähelepanelik, jälgige pidevalt, mida teete, ning kasutage elektritööriista mõistlikult. Ärge kasutage elektritööriista väsinuna ega alkoholi, narkootikumide või arstimite mõju all olles.** Kui

elektritööriistaga töötamise ajal tähelepanu kas või hetkeks hajub, võite saada raskeid kehavigastusi.

- b) **Kasutage isikukaitsevahendeid. Kandke alati kaitseprille.** Isikukaitsevahendid, nagu tolmu mask, mittelibisevad jalanõud, kiiver ja kõrvaklapid, vähendavad vastavates tingimustes kasutamisel tervisekahjustusi.
- c) **Vältige tööriista ootamatut käivitumist. Veenduge enne tööriista ühendamist vooluvõrku ja/või aku paigaldamist, et lüliti on väljalülitatud asendis.** Kandes tööriista, sõrm lüliti, või ühendades toiteallikaga tööriista, mille lüliti on tööasendis, võib juhtuda õnnetus.
- d) **Enne elektritööriista sisselülitamist eemaldage kõik reguleerimis- ja mutrivõtmed.** Tööriista pöörleva osa külge jäetud reguleerimis- või mutrivõti võib tekitada kehavigastusi.
- e) **Ärge küünitage. Seiske alati kindlalt jalgel ja hoidke tasakaalu.** Siis on võimalik ettearvamatutes olukordades tööriista paremini valitseda.
- f) **Kandke nõuetekohast riietust. Ärge kandke lehvivaid rõivaid ega ehteid. Hoidke juuksed, riided ja kindad liikuvatest osadest eemal.** Lehvivad riided, ehted ja pikad juuksed võivad jääda liikuvate osade vahele.
- g) **Kui seadmetega on kaasas tolmu eemaldusliidesed ja kogumisseadmed, siis veenduge, et need on ühendatud ja õigesti kasutatavad.** Tolmukogumisseadme kasutamine võib vähendada tolmu seotud ohte.

4) Elektritööriistade kasutamine ja hooldamine

- a) **Ärge koormake elektritööriista üle. Kasutage konkreetseks otstarbeks sobivat elektritööriista.** Elektritööriist töötab paremini ja ohutumalt võimsusel, mis on tööks ette nähtud.
- b) **Ärge kasutage elektritööriista, kui seda ei saa lülitist sisse ja välja lülitada.** Elektritööriist, mida ei saa juhtida lülitist, on ohtlik ja vajab remonti.
- c) **Enne reguleerimist, tarvikute vahetamist ja tööriista hoiulepanemist eemaldage tööriist vooluvõrgust ja/või eemaldage aku.** Nende ettevaatusabinõude rakendamine vähendab elektritööriista ootamatu käivitumise ohtu.
- d) **Hoidke kasutusel mitteolevaid elektritööriistu lastele kättesaamatus kohas. Ärge lubage tööriista kasutada inimestel, kes tööriista ei tunne või pole lugenud seda kasutusjuhendit.** Oskamatutes kätes on elektritööriistad ohtlikud.
- e) **Hooldage elektritööriistu. Veenduge, et liikuvad osad on õiges asendis ega ole kinni kiilunud, detailid on terved ja puuduvad muud tingimused, mis võivad mõjutada tööriista tööd. Kahjustuste korral laske tööriista enne edasist kasutamist remontida.** Paljude õnnetuste põhjuseks on halvasti hooldatud elektriseadmed.
- f) **Hoidke löiketarvikud terava ja puhtana.** Õigesti hooldatud, teravate löikeservadega löiketarvikud kiiluvad väiksema tõenäosusega kinni ja neid on lihtsam juhtida.

- g) **Kasutage elektritööriista, lisaseadmeid, löiketerasid jms vastavalt käesolevatele juhistele, võttes arvesse töötingimusi ja teostatavat tööd.** Tööriista kasutamine mittesihotstarbeliselt võib põhjustada ohtliku olukorra.

5) Teenindus

- a) **Laske tööriista korrapäraselt hooldada kvalifitseeritud hooldustehnikul, kes kasutab ainult originaalvaruosi.** Nii tagate elektriseadme ohutuse.

TÄIENDAVALD OHUTUSESKIRJAD

Ohutusjuhised kõigi operatsioonide jaoks

- a) **Käesolev elektritööriist on mõeldud teritus-, lihvimis- (DWE4557 ja DWE4597), harjamis- ja löiketöödeks. Lugege kõiki selle elektritööriistaga kaasas olevaid hoiatusi, juhiseid, jooniseid ja spetsifikatsioone.** Kõigi juhiste täpne järgimine aitab vältida elektrilöögi, tulekahju ja/või raske kehavigastuse ohtu.
- b) **Seda elektritööriista ei ole soovitatav kasutada poleerimiseks. Seda elektritööriista ei ole soovitatav kasutada lihvimiseks (DWE4559; DWE4579; DWE4579R ja DWE4599).** Operatsioonid, mille läbiviimiseks pole elektritööriist mõeldud, võivad põhjustada ohte ja vigastusi.
- c) **Ärge kasutage tarvikuid, mis pole tööriista tootja poolt selleks spetsiaalselt mõeldud ega soovitatud.** See, et tarvikut on võimalik elektritööriistale kinnitada, ei taga veel ohutut kasutamist.
- d) **Tarviku nimikiirus peab olema vähemalt võrdne elektritööriistale märgitud maksimaalse kiirusega.** Tarvikud, mis pöörlevad nimikiirusest kiiremini, võivad kildudeks puruneda.
- e) **Tarviku välisläbimõõt ja paksus ei tohi ületada teie elektritööriista nimirajajaid.** Vale suurusega tarvikute puhul ei saa tagada piisavat kaitset ega juhitavust.
- f) **Keermega kinnitatavatel tarvikutel peab olema sobiv keere. Äärikuga kinnitatavate tarvikute völliava peab sobima ääriku läbimõõduga.** Tarvikud, mis ei sobi elektritööriista kinnitusega, on tasakaalust väljas, vibreerivad liigselt ja võivad põhjustada juhitavuse kaotamise.
- g) **Ärge kasutage kahjustunud tarvikuid. Enne iga kasutuskorda vaadake tarvik üle ja veenduge, et lihvkettal ei ole tükkeid ega pragusid, et tugitald ei ole kulunud ega pragunenud ja et traatharjal pole lahtiseid ega katkiseid traate. Kui elektritööriist või tarvik on maha kukkunud, kontrollige seda kahjustuste suhtes või paigaldage kahjustusteta tarvik. Pärast tarviku kontrollimist ja paigaldamist seiske ise ja suunake ka juuresviibijad pöörleva ketta liikumistrajektorist eemale ning lülitage elektritööriist üheks minutiks tühikäigul maksimaalsel kiirusel sisse.** Kahjustunud tarvikud purunevad tavaliselt sellel katseajal.

- h) **Kandke isikukaitsevahendeid. Kandke olenevalt seadme kasutamiseviisist näomaski või kaitseprille. Kandke vajadusel tolumaski, kuulmiskaitsevahendeid, kindaid ja põlle, mis peatab väikesed abrasiivsed osakesed või materjalitükid.**

Silmade kaitse peab suutma peatada eri tööde juures tekkiva lendava prahi. Tolmumask või respiraator peab suutma filtreerida töö käigus tekkivaid osakesi. Pikaajaline kokkupuude tugeva müraga võib põhjustada kuulmislangust.

- i) **Hoidke kõrvalseisjaid tööpiirkonnast ohutus kauguses. Kõik tööpiirkonda sisenejad peavad kandma isikukaitsevahendeid.** Töödeldava materjali või purunenud tarviku tükid võivad õhku paiskuda ja põhjustada vigastusi väljaspool vahetut tööpiirkonda.
- j) **Kohtades, kus löikeseade võib riivata varjatud juhtmeid, hoidke elektritööriista töö ajal ainult isoleeritud käepidemetest.** Voolu all oleva juhtmega kokkupuutumisel satuvad voolu alla ka elektritööriista lahtised metallosad ning võivad anda kasutajale elektrilöögi.
- k) **Paigutage juhe pöörlevast tarvikust eemale.** Kontrolli kaotamisel võite juhtmesse lõigata ning teie käsi või käsivars võidakse tõmmata vastu pöörlevat tarvikut.
- l) **Ärge kunagi pange elektritööriista maha, kui tarvik pole täielikult peatunud.** Pöörlev tarvik võib pinna külge takerduda, viies tööriista kontrolli alt välja.
- m) **Ärge laske elektritööriistal töötada, kui kannate seda oma küljel.** Kogemata pöörleva tarviku vastu puutudes võivad riided selle külge takerduda ja tarviku kasutaja kehasse tõmmata.
- n) **Puhastage regulaarselt elektritööriista õhupilusid.** Mootori ventilaator tõmbab tolmu korpusesse ja metallipuru kuhjumine võib põhjustada elektriohtu.
- o) **Ärge kasutage elektritööriista kergestisüttivate materjalide lähedal.** Sädemed võivad need materjalid süüdata.
- p) **Ärge kasutage tarvikuid, mille puhul on vajalik jahutusvedelik.** Vee või muu vedela jahutusaine kasutamine võib põhjustada surmava elektrilöögi.

TÄIENDAVALD OHUTUSJUHISED KÕIKIDE TÖÖPROTSESSIDE JAOKS

Tagasilöögi põhjused ja operaatoripoolne ennetus

Tagasilöök on ootamatu reaktsioon pöörleva ketta, tugitalla, harja või muu tarviku kinniilumisele. Riivamine või haakumine põhjustab pöörleva tarviku järsku peatumist, mis omakorda põhjustab juhutamatu elektritööriista liikumise haakepunktis tarviku pöörlemisele vastassuunaliselt.

Näiteks kui löikeketas riivab töödetaali või takerdub töödetaali sisse, kaevub ketta külge materjali pinda ning selle tagajärjel viskub ketas töödetaalist välja. Olenevalt ketta liikumise suunast

takerdumispunktis võib ketas paiskuda kasutaja suunas või temast eemale. Nendes tingimustes võib lihvketas ka puruneda.

Tagasilöök tekib elektritööriista vale kasutamise ja/või valede töövõtete või -tingimuste tagajärjel ja seda saab vältida nõuetekohaste ettevaatusabinõudega, mis on kirjas allpool.

- Hoidke tööriista tugevalt käes ning valige keha ja käe asend, mis võimaldab tagasilöögi jõuga toime tulla. Kasutage alati lisakäepidet, kui see on olemas, et tagasilööki või käivitamise ajal väändemomenti maksimaalselt valitseda.** Kui vastavad ettevaatusabinõud on tarvitusele võetud, saab kasutaja valitseda väändemomendi või tagasilöögi mõju.
- Ärge kunagi asetage oma kätt pöörleva tarviku lähedusse.** Tarvik võib tagasi käe vastu paiskuda.
- Ärge viibige alas, kuhu elektritööriist tagasilöögi korral liigub.** Tagasilöögi toimel paiskub tööriist ketta kinniilumisele eelnenu liikumisele vastassuunas.
- Olge eriti ettevaatlik nurkade, teravate servade jm töötlemisel. Vältige pörkimist ja tarviku kinniilumist.** Nurgad, teravad servad või pörkimine põhjustab tihtipeale pöörleva tarviku kinniilumist ja tööriista üle kontrolli kaotamist või tagasilööki.
- Ärge kinnitage sellele tööriistale saeketti, puunikerdustera või hammastega saeketast.** Sellised kettad põhjustavad sageli tagasilööki ja tööriista üle kontrolli kaotamist.

Lihvimis- ja abrasiivsete löiketöödega seotud hoiatused

- Kasutage ainult sellele elektritööriistale soovitud kettatüüpe ja valitud kettale mõeldud kaitsekate.** Kettad, mis pole elektritööriistaga kasutamiseks mõeldud, ei ole piisavalt varjestatud ning pole ohutud.
- Käiakinnitusega ketaste lihvpind tuleb paigutada kaitsme serva tasandist allapoole.** Valesti paigaldatud ketast, mis ulatub läbi kaitsekatte serva tasandi, ei saa piisavalt kaitsta.
- Kaitsekate tuleb kinnitada elektritööriistale tugevalt ja asetada maksimaalse ohutuse tagamiseks sellisesse asendisse, et kasutaja suunas jääks võimalikult vähe paljastatud ketast.** Kaitsekate aitab kaitsta kasutajat purunenud ketta kildude, juhusliku kokkupuute eest kettaga ning sädemetega, mis võivad riided süüdata.
- Kettaid tuleb kasutada ainult sihtotstarbeliselt. Näiteks ärge lihvide löikeketta küljega.** Abrasiivsed löikekettad on mõeldud perifeerseks lihvimiseks ning võivad neile rakenduva küljõu mõjul kildudeks puruneda.
- Kasutage alati kahjustamata äärikuid, mis sobivad valitud ketta suuruse ja kujuga. Sobivad äärikud toetavad ketast ja seetõttu vähendavad ketta purunemise ohtu.** Löikeketaste äärikud võivad erineda lihvkettaste äärikutest.
- Ärge kasutage suuremate elektritööriistade kulunud kettaid.** Suuremale elektritööriistale mõeldud ketas ei ole

sobilik väiksema tööriista suuremale kiirusele ning võib puruneda.

Abrasiivsete löiketöödega seotud hoiatused

- Löikeketast ei tohi kinni kiiluda ega sellele liigset survet avaldada. Ärge tehke liiga sügavat löiget.** Ketta ülekoormamine suurendab koormust ning ketas võib kergemini väänduda või löikesse kinni kiiluda, see aga suurendab tagasilöögi ohtu.
- Ärge seiske pöörleva ketta liikumisteel ega selle taga.** Kui töötav ketas liigub teie kehast eemale, võib võimalik tagasilöökk ketta ja elektritööriista tagasisuunas otse vastu teid paisata.
- Kui ketas on kinni kiilunud või katkestate löike mingil põhjusel, lülitage elektritööriist välja ja hoidke seda liikumatult, kuni ketas täielikult peatub. Ärge üritage eemaldada löikesoonest liikuvat löikeketast, kuna see võib põhjustada tagasilöögi.** Selgitage välja ja kõrvaldage ketta kinnikiilumise põhjus.
- Ärge taasalustage löiketööd töödeldava materjali löikesoones. Laske kettal jõuda täiskiirusele ning sisestage see ettevaatlikult soonde.** Ketas võib painduda, edasi liikuda või tekitada tagasilöögi, kui tööriist käivitatakse soone sees.
- Paneele või muid suuri detaile töödeldes toestage need, et vähendada ketta pitsumise ja tagasilöögi ohtu. Suured detailid kipuvad oma raskuse all kaarduma.** Toed tuleb paigutada detaili alla löikejoone ja detaili serva lähedale mõlemale poole ketast.
- Tasku löikamisel olemasolevatesse seintesse või teistesse piiratud nähtavusega kohtadesse peate olema eriti ettevaatlik.** Väljaulatuv ketas võib löigata gaasi- või veetorusse, elektrijuhtmetesse või tagasilööki põhjustavatesse objektidesse.

Lihvimistöödega seotud hoiatused

Ainult DWE4557 ja DWE4597

- Ärge kasutage liiga suurt liivapaberilehte. Järgige liivapaberi valimisel tootja soovitusi.** Üle lihvimistalla ulatuv suurem liivapaberileht võib põhjustada löikehaavu, ketta kinnikiilumist või purunemist ja tagasilööki.

Traatharjamistöödega seotud hoiatused

- Arvestage, et harjaseid võib harjast välja lennata ka tavakasutuse korral. Ärge avaldage harjastele liiga suurt survet.** Traadist harjased võivad kergesti tungida läbi õhemate riiete ja/või naha.
- Kui traatharja puhul on soovitatav kasutada kaitsekatet, ärge laske kettal või traatharjal kaitsekatte vastu puutuda.** Traatketta või -harja läbimõõt võib töökoormuse ja tsentrifugaaljõu mõjul suurened.

Täiendavad ohutusekirjad lihvmasinat kasutamisel

- Ärge kasutage selle tööriistaga tüübi 11 (laieneva avaga) kettaid.** Mittesobivate tarvikute kasutamine võib põhjustada vigastusi.
- Kasutage alati külgkäepidet. Kinnitage käepide tugevalt.** Alati tuleb kasutada külgkäepidet, et tööriist ei väljuks kontrolli alt.



HOIATUS! Soovitame kasutada rikkevoolukaitset, mille rakendumisvool on 30 mA või vähem.

Muud ohud

Ka asjakohaste ohutusnõuete järgimisel ja turvaseadeldiste kasutamisel ei saa teatud ohte vältida. Need on järgmised.

- Kuulmiskahjustused.
- Õhkupaikuvatest osakestest põhjustatud kehavigastuste oht.
- Põletushaavade oht, mida tekitavad kasutamisel kuumenevad tarvikud.
- Pikemaajalisest kasutamisest põhjustatud kehavigastuste oht.

Elektriohutus

Elektrimootor on ette nähtud vaid ühe pinge jaoks. Veenduge alati, et toitepinge vastab andmesildile märgitud väärtusele.

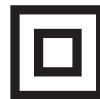

Teie DEWALTi tööriist on vastavalt standardile EN60745 topeltisolatsiooniga. Seetõttu ei ole maandusjuhete vaja.



HOIATUS! 115 V seadet tuleb kasutada läbi tõrkekindla eraldustrafo, mille primaar- ja sekundaarmähise vahel on maandus.

Kui toitejuhe on kahjustatud, tuleb see vahetada spetsiaalselt valmistatud juhtme vastu, mis on saadaval DEWALTi hooldusorganisatsiooni kaudu.

Toitepistiku vahetamine (ainult Ühendkuningriik ja Iirimaa)

Kui on vaja paigaldada uus toitepistik, toimige järgmiselt.

- Kõrvaldage vana pistik ohutult.
- Ühendage pruun juhe uue pistiku faasiklemmiga.
- Ühendage sinine juhe neutraalklemmiga.



HOIATUS! Maandusklemmiga ühendusi ei tehta.

Järgige kvaliteetsete pistikutega kaasasolevaid paigaldusjuhiseid. Soovitatav kaitse: 13 A.

Pikendusjuhtme kasutamine

Ärge kasutage pikendusjuhete, kui see ei ole hädavajalik. Kasutage heakskiidetud pikendusjuhete, mis sobib laadija sisendvõimsusega (vt „*Tehnilised andmed*“). Juhtme minimaalne ristlõikepindala on 1,5 mm²; maksimaalne lubatud pikkus 30 m.

Juhtmerulli kasutamisel kerige juhe alati täielikult lahti.

Pakendi sisu

Pakend sisaldab järgmist:

- Nurklihvmasin

- 1 Kaitsekate
- 1 Külgkäepide
- 1 Äärikukomplekt
- 1 Võtmeta äärik (ainult DWE4579R)
- 1 Mutrivõti (ainult DWE4579R)
- 1 Kahetihvtiline võti
- 1 Kasutusjuhend
- Veenduge, et tööriist, selle osad ega tarvikud ei ole transportimisel kahjustada saanud.
- Võtke enne kasutamist aega, et kasutusjuhend põhjalikult läbi lugeda ja endale selgeks teha.

Tähistused tööriistal

Tööriistal on kasutatud järgmisi sümboleid:



Enne kasutamist lugege kasutusjuhendit.



Kandke kõrvaklappe või -trophe.



Kandke silmade kaitset.

Kuupäevakoodi asukoht (joonis A)

Korpusele on trükitud kuupäevakood **21**, mis sisaldab ka tootmisaastat.

Näide:

2016 XX XX

Tootmisaasta

Kirjeldus (joonis A)



HOIATUS! Ärge kunagi ehitage elektritööriista ega selle ühtki osa ümber. See võib lõppeda kahjustuste või kehavigastustega.

- 1 Toitelüliti
- 2 Avamislüliti
- 3 Võllilukk
- 4 Kaitsekate
- 5 Külgkäepide
- 6 LED-näidik (DWE4579, DWE4579R, DWE4597, DWE4599)
- 7 Lukustusnupp (DWE4579, DWE4579R, DWE4597, DWE4599)

Ettenähtud otstarve

Vastupidavad nurklihvmasinad DWE4557 ja DWE4597 on mõeldud professionaalseks lihvimiseks, lõikamiseks, poleerimiseks ja traatharjamiseks.

Vastupidavad nurklihvmasinad DWE4559, DWE4579, DWE4599 ja DWE4579R on mõeldud professionaalseteks lihvimis- ja lõiketöödeks.

ÄRGE kasutage muid kettaid peale taandatud keskmega ketaste ja lamellketaste.

ÄRGE kasutage tööriista niisketes või märgades tingimustes ega plahvatusohtlike gaaside või vedelike läheduses.

Need vastupidavad nurklihvmasinad on professionaalsed elektritööriistad.

ÄRGE lubage lastel tööriista puutuda. Kogenematute kasutajate puhul on vajalik juhendamine.

- **Väikesed lapsed ja nõrk tervis.** See seade ei ole mõeldud ilma järelevalveta kasutamiseks väikeste laste või füüsiliselt nõrkade isikute poolt.
- Seade ei ole mõeldud kasutamiseks isikute (sealhulgas laste) poolt, kelle füüsilised, sensoorsed või vaimsed võimed on piiratud või kellel puuduvad vajalikud kogemused, teadmised ja oskused, välja arvatud juhul, kui neid juhendab nende ohutuse eest vastutav isik. Lapsi ei tohi kunagi jätta selle seadmega üksi.

Tolmueemaldussüsteem

Tolmueemaldussüsteem juhib kõrvale mootorit kahjustava prahi, et mootorist mööduv õhk oleks puhtam.

Ülekoormuskaitse

DWE4579, DWE4579R, DWE4597, DWE4599

Mootori toide väheneb mootori ülekoormuse korral. Tavapärane toide taastub, kui tööriist on jahtunud sobiva töötemperatuurini.

Elektroniline sidur

DWE4579, DWE4579R, DWE4597, DWE4599

Elektroniline väändemomenti piirav sidur vähendab maksimaalset väändereaktsiooni, mis kasutajale ketta kinnikiilumisel edasi kandub. Ühtlasi aitab see vältida reduktori ja elektrimootori seiskumist. Elektronilise siduri tase on tehases seadistatud ja seda ei saa reguleerida.

LED-näidik (joonis A)

DWE4579, DWE4579R, DWE4597, DWE4599

Käepideme ülasaosas asetsev LED-märgutuli **6** annab märku seadme eespool kirjeldatud elektroniliste funktsioonide rakendumisest. Lamp süttib ja põleb püsivalt, kui üks eespool nimetatud siduri või ülekoormuse funktsioonidest on rakendunud. Kui seade on lähtestatud, vabastades lüliti või võimaldades seadmel jahtuda, lülitub lamp välja. Kui LED-lamp vilgub püsivalt, küsige nõu DEWALTi kohalikust hooldusesindusest.

Kaitse voolukatkestuse eest

DWE4579, DWE4579R, DWE4597, DWE4599

Toitelülilil on pinge kadumisel vabastamise funktsioon. Kui tööriista elektritoide peaks mingil põhjusel katkema, tuleb lüliti taaskäivitada.

Sujuvkäivituse funktsioon

DWE4579, DWE4579R, DWE4597, DWE4599

Sujuvkäivituse funktsioon võimaldab kiiruse aeglast kogumist, et vältida seadme käivitamisel järsku nõksatust. See funktsioon on eriti kasulik, kui töötatakse piiratud ruumis.

Automaatse tasakaalustamise funktsioon

Ainult DWE4599

Automaatse tasakaalustamise funktsioon reguleerib töö ajal pidevalt tööriista tasakaalu, et vähendada vibratsiooni. See muudab töötamise mugavamaks ja on eriti otstarbekas tööriista pikaajalisel kasutamisel.

KOKKUPANEMINE JA SEADISTAMINE

! **HOIATUS!** Et vähendada raskete kehavigastuste ohtu, tuleb elektritööriist enne seadistamist või lisaseadmete/tarvikute paigaldamist ja eemaldamist välja lülitada ning vooluvõrgust eemaldada. Enne tööriista uuesti ühendamist vajutage alla ja vabastage päästik; see tagab, et tööriist on välja lülitatud.

Külgkäepideme paigaldamine (joonis F)

! **HOIATUS!** Enne tööriista kasutamist veenduge, et külgkäepide on korralikult kinnitatud.

Teritamiseks kruvige külgkäepide **5** korralikult reduktori ükskõik kummal küljel olevasse avasse **17** (joonis F).

Lõikamiseks kruvige külgkäepide **5** korralikult ülemisse avasse **18** või reduktori ükskõik kummal küljel olevasse avasse **17**.

Tugitalla/liivapaberi paigaldamine ja eemaldamine (joonised A ja D)

1. Asetage tööriist lauale või tasasele pinnale nii, et kaitsekate on suunatud üles.
2. Eemaldage tugiäärrik **12**.
3. Asetage kummist tugitald õigesti võllile **13**.
4. Asetage liivapaber kummist tugitallale.
5. Kruvige keermestatud kinnitusmutter **14** võllile. Keermestatud kinnitusmutri rõngas peab olema suunatud kummist tugitalla poole.
6. Vajutage võllilukustusnuppu **3** ja keerake võlli **13**, kuni see paigale lukustub.
7. Pingutage keermestatud kinnitusmutrit **14** kahetihvtilise võtmega.
8. Vabastage võllilukk.
9. Kummist tugitalla eemaldamiseks vabastage keermestatud kinnitusmutter **14** kahetihvtilise võtmega.

Traatharja paigaldamine

Kruvige traathari otse võllile ilma vahepuksi ja keermestatud äärikuta.

Kaitsekatte paigaldamine ja eemaldamine (joonis B)

! **HOIATUS!** Et vähendada raskete kehavigastuste ohtu, tuleb elektritööriist enne seadistamist või lisaseadmete/tarvikute paigaldamist ja eemaldamist välja lülitada ning vooluvõrgust eemaldada. Enne tööriista uuesti ühendamist vajutage alla ja vabastage päästik; see tagab, et tööriist on välja lülitatud.

! **ETTEVAATUST!** Selle lihvmasinaga koos tuleb kasutada kaitsekatteid.

Lihvmasinaga DWE4557, DWE4559, DWE4579, DWE4579R, DWE4597 või DWE4599 metalli või müüritise lõikamisel PEAB kasutama 1. tüüpi kaitsekattet. Tüübi 1 kaitsekatteid saab lisatasu eest DEWALTi edasimüüjatelt.

MÄRKUS! Käesoleva jaotise lõpus **lihvimis- ja lõiketarvikute tabelis** on loetletud nende lihvmasinatega kasutatavad muud lisaseadmed.

1. Asetage nurklihvmasin lauale, võll ülespoole.
2. Vabastage fiksaator **8** ja hoidke kaitsekattet **4** tööriista kohal, nagu joonisel näidatud.
3. Joondage sangad **9** sälkudega **10**.
4. Vajutage kaitsekate alla ja keerake see soovitud asendisse.
5. Vajadusel suurendage kinnitusjõudu, pingutades kruvi **11**.
6. Kinnitage fiksaator.

Kaitsekatte eemaldamiseks vabastage lukustus.

! **ETTEVAATUST!** Kui kaitsekattet ei saa reguleerimiskruviga kinnitada, siis ärge tööriista kasutage. Kehavigastuste ohtu vähendamiseks laske kaitsekate teeninduses parandada või asendada.

Lihv- või lõikeketta paigaldamine ja eemaldamine (joonised A ja C–E)

! **HOIATUS!** Ärge kasutage kahjustunud ketast.

1. Asetage tööriist lauale, kaitsekate ülespoole.
2. Paigaldage tugiäärrik **12** õigesti võllile **13** (joonis C).
3. Asetage ketas **15** tugiäärrikule **12** (joonis D). Tõstetud keskkohaga ketast paigaldades veenduge, et tõstetud keskkoh **16** on suunatud tugiäärriku **12** poole.
4. Kruvige keermestatud kinnitusmutter **14** võllile **13** (joonis E):
 - a. Lihvketta paigaldamisel peab keermega kinnitusmutri **14** küljes olev rõngas jääma ketta poole (joonis E1).
 - b. Lõikeketta paigaldamisel peab keermega kinnitusmutri **14** küljes olev rõngas jääma kettast eemale (joonia E2).
5. Vajutage võllilukustusnuppu **3** ja keerake võlli **13**, kuni see paigale lukustub (joonis D).
6. Pingutage keermestatud kinnitusmutrit **14** kaasasoleva kahetihvtilise võtmega. **MÄRKUS!** Mudeli DWE4579R kasutamisel vt „Lihv- või lõikeketta paigaldamine ja eemaldamine võtmeta äärikuga“.
7. Vabastage võllilukk.

8. Ketta eemaldamiseks vabastage keermestatud kinnitusmutter **14** kahetihvtiilise võtmega.

Lihv- või löikeketta paigaldamine ja eemaldamine võtmeta äärikuga (joonised G ja H)

Ainult DWE4579R

1. Sooritage jaotises „**Lihv- või löikeketta paigaldamine ja eemaldamine**“ kirjeldatud toimingud 1–5.
2. Kinnitage keermestatud võtmeta äärik **19** tugevalt, keerates seda käega päripäeva. (Kasutage ainult defektideta võtmeta äärikut.)
 - a. Jälgige, et võtmeta ääriku trükitud külg oleks suunatud teie poole.
 - b. Nool peab olema kohakuti tähisega (joonis G).
3. Vabastage võllilukk.

Defektideta võtmeta äärikut saab käega avada, keerates ääriku rõngast vastupäeva.

NB! Tugevalt kinnitatud võtmeta äärikut EI TOHI KUNAGI vabastada tangidega. Kasutage alati kahetihvtiilist võtit **20** (joonis H).

Enne kasutamist

- Paigaldage kaitsekate ja vastav ketas. Ärge kasutage tugevalt kulunud kettaid.
- Veenduge, et sisemine ja välimine äärik on õigesti kinnitatud. Järgige **lihvimis- ja löiketarvikute tabelis** esitatud juhiseid.
- Veenduge, et ketas pöörleb tarvikul ja tööriistal olevate noolte suunas.
- Ärge kasutage kahjustunud tarvikuid. Enne iga kasutuskorda vaadake tarvikud üle ja veenduge, et lihvkettal ei ole tükkeid ega pragusid, et tugitald ei ole kulunud ega pragunenud ja et traatharjal pole lahtiseid ega katkiseid traate. Kui elektritööriist või tarvik on maha kukkunud, kontrollige seda kahjustuste suhtes või paigaldage kahjustusteta tarvik. Pärast tarviku kontrollimist ja paigaldamist seiske ise ja suunake ka juuresviibijad pöörleva ketta liikumistrajektorist eemale ning lülitage elektritööriist üheks minutiks tühikäigul maksimaalsel kiirusel sisse. Kahjustunud tarvikud purunevad tavaliselt sellel katseajal.

KASUTAMINE

Kasutusjuhised



HOIATUS! Järgige alati ohutusjuhiseid ja asjakohaseid õigusakte.



HOIATUS! Et vähendada raskete kehavigastuste ohtu, tuleb elektritööriist enne seadistamist või lisaseadmete/tarvikute paigaldamist ja eemaldamist välja lülitada ning voluvõrgust eemaldada. Enne tööriista uuesti ühendamist vajutage alla ja vabastage päästik; see tagab, et tööriist on välja lülitatud.



HOIATUS!

- Veenduge, et kõik lihvitavad või lõigatavad materjalid on korralikult kohale fikseeritud.
- Kinnitage ja toestage töödetail. Kasutage töödeldava detaili kinnitamiseks ja toestamiseks stabiilset alust ja pitskruvisid või kruustange. Oluline on detail kindlalt kinnitada ja toestada, et vältida detaili liikumist ja kontrolli kaotamist. Detaili liikumine või kontrolli kaotamine võib põhjustada ohte ja kehavigastusi.
- **Paneele või muid suuri detaile töödeldes toestage need, et vähendada ketta pitsumise ja tagasilöögi ohtu.** Suured detailid kipuvad oma raskuse all kaarduma. Toed tuleb paigutada detaili alla löikejoone ja detaili serva lähedale mõlemale poole ketast.
- Selle tööriistaga töötades kandke alati sobivaid töökindaid.
- Avaldage tööriistale vaid kerget survet. Ärge avaldage kettale külgsurvet.
- Vältige ülekoormamist. Kui tööriist kuumeneb, laske sellel mõni minut ilma koormuseta töötada, et tarvik saaks jahtuda. Ärge puudutage tarvikuid enne maha jahtumist. Kettad võivad töö käigus kuumeneda.
- Ärge kunagi töötage lihvkoonusega, kui sobiv kaitsekate pole paigaldatud.
- Ärge kasutage elektritööriista löikealusega.
- Komposiitmaterjalist lihvketastega koos ei tohi kunagi kasutada alusmatti.
- Arvestage, et pärast tööriista väljalülitamist pöörleb ketas edasi.
- Tööriist ei ole mõeldud kasutamiseks lihvkoonusega.
- Ärge kasutage suureauguliste lihvketaste kinnitamiseks sobituspukse või adaptereid.

Käte õige asend (joonis A)



HOIATUS! Et vähendada raskete kehavigastuste ohtu, hoidke käsi **ALATI** õiges asendis, nagu joonisel näidatud.



HOIATUS! Et vähendada raskete kehavigastuste ohtu, hoidke seadet **ALATI** kindlalt ja olge valmis ootamatusteks.

Tööriista tuleb hoida nii, et üks käsi on külgkäepidemel **5** ja teine käsi tööriista korpusel, nagu näidatud joonisel A.

Sisse- ja väljalülitamine (joonis A)

Toitelüliti on avamislüliti.

Tööriista käivitamiseks vajutage avamislüliti **2** ja seejärel toitelüliti **1**.

Vabastage avamislüliti **2**. Tööriista seiskamiseks vabastage lüliti.

Lukustusnupp (joonis A)

DWE4579, DWE4579R, DWE4597, DWE4599

Pidevtöö režiimi kasutamiseks vajutage lukustusnuppu **7** ja vabastage päästiklüliti.

Tööriista seiskamiseks vajutage uuesti toitelüliti.

Lukustusnupu võib jäädavalt eemaldada, isegi sel juhul vastab tööriist jätkuvalt andmesildile märgitud reguleerimisasetustele. Lukustustihvti eemaldamine peab toimuma DEWALTi teeninduskeskuses.

Võllilukk (joonis A)

Võllilukk **3** aitab vältida võlli pöörlemist ketta paigaldamise või eemaldamise ajal. Kasutage võllilukku ainult siis, kui tööriist on välja lülitatud, aku on eemaldatud ja ketas täielikult seiskunud.

NB! Et vähendada tööriista kahjustuste ohtu, ärge rakendage võllilukku töö ajal. Tagajärjeks on tööriista kahjustused ja paigaldatud tarvik võib õhku paiskuda, põhjustades vigastusi.

Luku rakendamiseks vajutage võllilukustusnuppu ja keerake võlli, kuni see peatub.

Metallitööd

Kui kasutate tööriista metallitöödeks, tuleb veenduda, et paigaldatud on rikkevoolukaitse, mis aitab vältida metallipurust tingitud jääkriske.

Kui rikkevoolukaitse on toite välja lülitatud, viige tööriist DEWALTi volitatud remonditöökotta.



HOIATUS! Äärmuslikes töötingimustes võib metalli töötlemisel seadme korpusesse koguneda elektrit juhtiv tolmu. Selle tagajärjel võib masina sees olev kaitseisolatsioon laguneda, millega kaasneb elektrilöögi oht.

Et vältida metallipuru kuhjumist masinas, on soovitatav iga päev ventilatsiooniavasid puhastada. Vt „Hooldus“.

Metalli lõikamine

Komposiitmaterjalist abrasiivsete ketastega lõikamisel kasutage alati kaitsekatte tüüpi 1.

Lõikamisel rakendage mõõdukat jõudu, mis vastab lõigatavale materjalile. Ärge avaldage lõikekettale survet ning ärge kallutage ega väristage masinat.

Ärge vähendage lõikeketta allapoole liikumise kiirust, rakendades külgsurvet.

Masin peab töötama alati ülespoole liikudes. Muidu on oht, et see tõukub kontrollimatult lõikest välja.

Kui lõikate profiile ja ruudukujulisi latte, on parem alustada kõige väiksemast ristlõikest.

Jämelihvimine

Ärge kunagi kasutage lõikeketast jämetöötluksks. Kasutage alati kaitsekatte tüüpi 27.

Jämelihvimisel jääb tulemus kõige parem, kui seada masin 30° kuni 40° nurga alla. Liigutage masinat mõõduka survega edasi-tagasi. Sel viisil ei lähe detail liiga kuumaks, ei muuda värvi ja ei teki sooni.

Kivi lõikamine

Masinat tohib kasutada ainult kuivlõikamiseks. Kivi lõikamiseks on parem kasutada teemantlõikeketast. Kasutage masinat ainult täiendava tolmuvastase maskiga.

Nõuanded töötamiseks

Seinakonstruktsioonidesse süvendite lõikamisel tuleb olla ettevaatlik.

Seinakonstruktsioonidesse süvendite lõikamist reguleerivad siseriiklikud eeskirjad. Neid eeskirju tuleb igal juhul järgida. Enne töö alustamist konsulteerige ehitusinseneri, arhitekti või ehitusjärelvalvega.

Lamellketaste kasutamine



HOIATUS! Metallitolmu kogunemine. Lamellketaste ohter kasutamine metallitöödel võib suurendada elektrilöögi ohtu. Riski vähendamiseks paigaldage enne kasutamist rikkevoolukaitse ja puhastage ventilatsiooniavasid iga päev, puhudes neisse kuiva suruõhku vastavalt allpool toodud hooldusjuhiste.

HOOLDUS

Teie DEWALTi elektritööriist on ette nähtud pikaajaliseks tööks ja selle hooldustarve on minimaalne. Et tööriist teid pikka aega korralikult teeniks, tuleb seda nõuetekohaselt hooldada ja korrapäraselt puhastada.



HOIATUS! Et vähendada raskete kehavigastuste ohtu, tuleb elektritööriist enne seadistamist või lisaseadmete/tarvikute paigaldamist ja eemaldamist välja lülitada ning vooluvõrgust eemaldada. Enne tööriista uuesti ühendamist vajutage alla ja vabastage päästik; see tagab, et tööriist on välja lülitatud.

Eemaldatavad harjad

Kui süsiharjad on peaaegu läbi kulunud ja tööriist vajab hooldust, lülitub mootor automaatselt välja. Süsiharju ei saa kasutaja hooldada. Viige tööriist DEWALTi volitatud hooldustöökotta.



Määrimine

Teie elektritööriist ei vaja lisamäärimist.



Puhastamine



HOIATUS! Mustuse kogunemisel ventilatsiooniavadesse ja nende ümber eemaldage mustus ja tolmu põhikorpusest kuiva suruõhu abil. Kandke selle töö tegemisel nõuetekohaseid kaitseprille ja tolmu maski.



HOIATUS! Ärge kunagi kasutage tööriista mittemetallist osade puhastamiseks lahusteid ega muid kemikaale. Need kemikaalid võivad nimetatud osade materjale nõrgendada. Kasutage ainult vee ja neutraalse seebiga niisutatud lappi. Vältige vedelike sattumist tööriista sisse; ärge kastke tööriista ega selle osi vedelikku.

Valikulised lisatarvikud



HOIATUS! Kuna muid tarvikuid peale DEWALTi pakutavate ei ole koos selle seadmega testitud, võib nende kasutamine koos selle tööriistaga olla ohtlik. Kehavigastuste oht

vähendamiseks tuleb selle seadmega kasutada ainult
DeWALTi soovitatud tarvikuid.

Sobilike tarvikute kohta küsige teavet müüjalt.

Tarvikute tabel

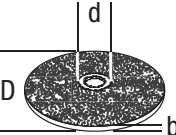
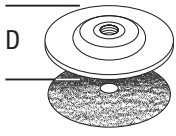
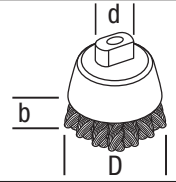
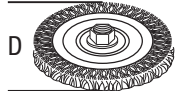
	Maks. [mm]			Min pöörlemiskiirus [p/min]	Perifeerne kiirus [m/s]	Keermestatud ava pikkus [mm]
	D	b	d			
	180	6	22,23	8500	80	–
	230	6	22,23	6500	80	–
 DWE4557/DWE4597	180	–	–	8500	80	–
	75	30	M14	8500	45	25,0
	180	12	M14	8500	80	25,0
	230	12	M14	8500	80	25,0











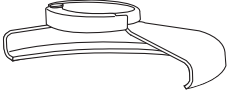

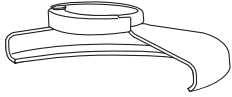
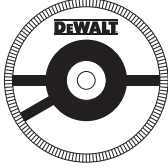



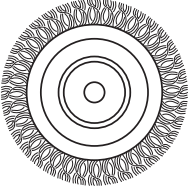

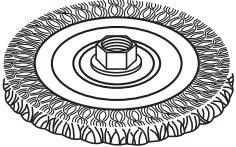
Keskkonnakaitse





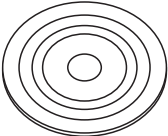
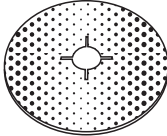
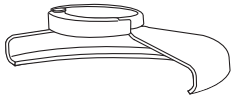



Jäätmete sortimine. Selle sümboliga märgistatud tooteid ja akusid ei tohi kõrvaldada koos olmejäätmetega.

Seadmed ja akud sisaldavad aineid, mida saab eemaldada ja taaskasutada, et vähendada toorainepuudust. Elektriseadmed ja akud tuleb ringlusse võtta vastavalt kohalikele eeskirjadele. Lisateavet leiate aadressilt www.2helpU.com.

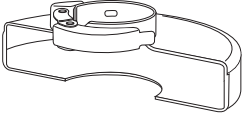
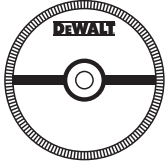
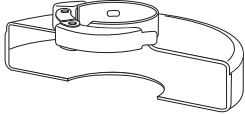
Lihvimis- ja lõiketarvikute tabel

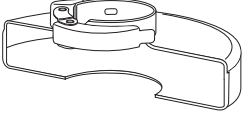
Kaitsekate tüüp	Tarvik	Kirjeldus	Lihvmasina külge kinnitamine
 <p>Tüübi 27 kaitsekate</p>		Taandatud keskmega lihvketas	 <p>Tüübi 27 kaitsekate</p>
		Lamellketas	 <p>Tugiäärrik</p>  
		Traatkettad	<p>Tüübi 27 taandatud keskmega ketas</p>  <p>Keermestatud kinnitusmutter</p>
		Keermestatud mutriga traatkettad	 <p>Tüübi 27 kaitsekate</p>  <p>Traatketas</p>
		Keermestatud mutriga traatkoonus	 <p>Tüübi 27 kaitsekate</p>  <p>Traathari</p>
	 	Tugitald/ liivapaber	 <p>Tüübi 27 kaitsekate</p>  <p>Kummist tugitald</p>  <p>Poleerimisketas</p>  <p>Keermestatud kinnitusmutter</p>

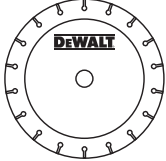
Lihvimis- ja lõiketarvikute tabel (järg)

Kaitsekate tüüp	Tarvik	Kirjeldus	Lihvmasina külge kinnitamine
 <p>Tüübi 1 kaitsekate</p>		Kivilõikeketas, komposiitmaterjalist	 <p>Tüübi 1 kaitsekate</p>
		Metallilõikeketas, komposiitmaterjalist	 <p>Tugijäär</p>
 <p>Tüübi 1 kaitsekate</p> <p>VÕI</p>  <p>Tüübi 27 kaitsekate</p>		Teemantlõikekettad	 <p>Lõikeketas</p>  <p>Keermestatud kinnitusmutter</p>

KAMPINIAI ŠLIFUOKLIAI DWE4557, DWE4559, DWE4579, DWE4579R, DWE4597 IR DWE4599

Sveikiname!

Jūs pasirinkote „DEWALT“ įrankį. Ilgametė patirtis, kruopštus gaminių tobulinimas ir naujovių diegimas leido „DEWALT“ tapti vienu iš patikimiausių profesionalams skirtų įrankių naudotojų partnerių.

Techniniai duomenys

		DWE4557	DWE4597	DWE4559	DWE4579	DWE4599	DWE4579R
Įtampa	V_{KS}	230	230	230	230	230	230
JK ir Airija	V_{KS}	230/115	230/115	230/115	230/115	230/115	230/115
Tipas		1	1	1	1	1	1
Galios įvestis							
QS	W	2 400	2 600	2 400	2 600	2 600	2 600
LX	W	2 200		2 200			
Apsukos be apkrovos / nominaliosios apskukos	min.^{-1}	8 500	8 500	6 500	6 500	6 500	6 500
Disko skersmuo	mm	180	180	230	230	230	230
Ašies skersmuo		M14	M14	M14	M14	M14	M14
Ašies ilgis	mm	24,0	24,0	24,0	24,0	24,0	24,0
Svoris*	kg	6,5	6,5	6,6	6,6	6,6	6,6
* Į svorį įtraukta šoninė rankena ir apsaugas							
Triukšmo ir vibracijos vertės (triaušo vektorius suma) pagal EN60745-2-3:							
L_{PA} (skleidžiamo garso slėgio lygis)	dB(A)	97	96	97	96	96	96
L_{WA} (garso galios lygis)	dB(A)	108	107	108	107	107	107
K (nustatyto garso lygio paklaida)	dB(A)	3	3	3	3	3	3
Paviršinis šlifavimas							
Vibracijos emisijos dydis $a_{h,AG} =$	m/s^2	9,0	8,5	7,0	7,0	4,5	7,0
Paklaida K =	m/s^2	1,5	1,5	1,5	1,5	1,5	1,5
Lengvasis šlifavimas disku							
Vibracijos emisijos vertė $a_{h,DS} =$	m/s^2	2,5	2,5	–	–	–	2,5
Paklaida K =	m/s^2	1,5	1,5	–	–	–	1,5

Čia nurodyta keliama vibracija išmatuota atsižvelgiant į standartinį bandymo metodą, pateiktą EN60745, todėl ją galima naudoti įrankiams tarpusavyje palyginti. Be to, ją taip pat galima naudoti preliminariam vibracijos poveikiui įvertinti.



ISPĖJIMAS! Deklaruotoji vibracija kyla naudojant įrankį pagrindiniams numatytiems darbams atlikti. Tačiau, jei šiuo įrankiu atliekami kiti darbai, naudojami kiti priedai arba priedai prastai prižiūrimi, vibracijos emisija gali skirtis. Dėl to gali labai padidėti vibracijos poveikis per visą darbo laiką.

Vertinant vibracijos poveikio lygį per tam tikrą darbo laikotarpį, reikia atsižvelgti ir į laiką, kai įrankis išjungtas arba kai jis veikia, bet juo faktiškai neatliekama jokio darbo. Dėl to gali gerokai sumažėti poveikis per visą darbo laiką.

Imkitės papildomų saugos priemonių, kad apsisaugotumėte nuo vibracijos poveikio, pvz.: tinkamai

prižiūrėkite įrankį ir jo priedus, laikykite rankas šiltai, planuokite darbą.

Saugikliai:

Europa	230 V įrankiai	10 A, elektros tinkle
Jungtinė Karalystė ir Airija	230 V įrankiai	13 A, kištukuose

EB atitikties deklaracija

Mašinų direktyva



Kampiniai šlifuočiai

**DWE4557, DWE4559, DWE4579,
DWE4579R, DWE4597 ir DWE4599**

„DEWALT“ pareiškia, kad **Techninių duomenų** skyriuje aprašyti gaminiai yra sukurti laikantis toliau nurodytų reikalavimų ir standartų:

2006/42/EB, EN60745-1:2009+A11:2010,
EN60745-2-3:2011 +A2:2013 +A11:2014 +A12:2014 +A13:2015.

Šie gaminiai taip pat atitinka direktyvas 2014/30/ES ir 2011/65/ES. Dėl papildomos informacijos prašome kreiptis į „DEWALT“ toliau nurodytu adresu arba žiūrėkite į vadovo pabaigoje pateiktą informaciją.

Toliau pasirašęs asmuo yra atsakingas už techninio dokumento sukūrimą ir pateikia šią deklaraciją „DEWALT“ vardu.

Markus Rempel
Technikos direktorius
DEWALT, Richard-Klinger-Straße 11,
D-65510, Idstein, Germany (Vokietija)
2016-08-24



ĮSPĖJIMAS! Norėdami sumažinti susižeidimo pavojų, perskaitykite šį vadovą.

Apibrėžtys. Saugos rekomendacijos

Toliau pateiktos apibrėžtys apibūdina kiekvieno signalinio žodelio griežtumą. Perskaitykite vadovą ir atkreipkite dėmesį į šiuos simbolius.



PAVOJUS! Nurodo tiesioginę pavojingą situaciją, kurios neišvengus **bus sunkiai ar net mirtinai susižalota.**



ĮSPĖJIMAS! Nurodo potencialiai pavojingą situaciją, kurios neišvengus **galima sunkiai ar net mirtinai susižaloti.**



ATSARGIAI! Nurodo potencialią pavojingą situaciją, kurios neišvengus **galima nesunkiai arba vidutiniškai susižaloti.**

PASTABA. Nurodo **su susižalojimu nesusijusią situaciją**, kurios neišvengus **galima apgadinti turtą.**



Reiškia elektros smūgio pavojų.



Reiškia gaisro pavojų.

Bendrieji įspėjimai dėl elektrinio įrankio saugos



ĮSPĖJIMAS! Perskaitykite visus saugos įspėjimus ir nurodymus. Jei bus nesilaikoma toliau pateiktų įspėjimų

ir nurodymų, gali kilti elektros smūgio, gaisro ir (arba) sunkaus sužeidimo pavojus.

ĮŠSAUGOKITE VISUS ĮSPĖJIMUS IR NURODYMUS ATEIČIAI

Sąvoka „elektrinis įrankis“ pateiktuose įspėjimuose reiškia į maitinimo tinklą jungiamą (laidinį) elektrinį įrankį arba akumuliatoriaus maitinamą (belaidį) elektrinį įrankį.

1) Darbo vietos sauga

- Pasirūpinkite, kad darbo vieta būtų švari ir gerai apšviesta.** Užgriozdintos ir tamsios vietos dažnai tampa nelaimingų atsitikimų priežastimi.
- Nenaudokite elektrinių įrankių aplinkoje, kur gali kilti sprogitimas, pvz., kur yra liepsniųjų skysčių, dujų arba dulkių.** Elektriniai įrankiai sukelia kibirkštis, nuo kurių gali užsidegti dulkės arba garai.
- Dirbdami su elektriniu įrankiu, neleiskite artyn vaikų ir pašalinių asmenų.** Jie gali blaškyti dėmesį ir dėl to galite nesuvaldyti įrankio.

2) Elektros sauga

- Elektrinio įrankio kištukas privalo atitikti lizdą. Niekada niekaip nemodifikuokite kištuko. Su įžemintais elektriniais įrankiais niekada nenaudokite jokių kištukų adapterių.** Nemodifikuoti, originalūs kištukai ir juos atitinkantys elektros lizdai sumažins elektros smūgio pavojų.
- Venkite sąlyčio su įžemintais paviršiais, pvz., vamzdžiais, radiatoriais, viryklėmis ir šaldytuvais.** Kai kūnas įžemintas, didėja elektros smūgio pavojus.
- Saugokite elektrinius įrankius nuo lietaus ir drėgmės.** Į elektrinį įrankį patekus vandens, didėja elektros smūgio pavojus.
- Saugokite kabelį. Niekada neneškite elektrinio įrankio už kabelio, taip pat netraukite už kabelio kištuko iš lizdo. Saugokite kabelį nuo karščio, alyvos, aštrių kraštų arba judančių dalių.** Pažeisti arba susinarpioję kabeliai didina elektros smūgio pavojų.
- Dirbdami su elektriniais įrankiais lauke, naudokite tam pritaikytą ilginimo kabelį.** Naudojant darbui lauke tinkamą kabelį, sumažėja elektros smūgio pavojus.
- Jei elektrinį įrankį neišvengiamai reikia naudoti drėgnoje aplinkoje, naudokite energijos šaltinį, apsaugotą liekamosios elektros srovės prietaisu (RCD).** Naudojant RCD, mažėja elektros smūgio pavojus.

3) Asmens sauga

- Naudodami elektrinį įrankį, būkite budrūs, stebėkite savo veiksmus ir vadovaukitės sveiku protu. Nenaudokite elektrinio įrankio pavargę arba apsvaigę nuo narkotikų, alkoholio ar vaistų.** Akimirka nukreipus dėmesį, dirbant su elektriniais įrankiais galima sunkiai susižaloti.
- Naudokite asmenines apsaugos priemones. Visada naudokite akių apsaugos priemones. Apsauginės priemonės, pvz., dulkių kaukė, apsauginiai batai**

neslidžiais padais, šalmas ar ausų apsaugai, naudojamos atitinkamomis sąlygomis, mažina susižeidimo pavojų.

- c) **Būkite atsargūs, kad netyčia neįjungtumėte įrankio. Prieš prijungdami įrankį prie maitinimo tinklo ir (arba) įdėdami akumuliatorių, prieš paimdami ar nešdami įrankį, visuomet patikrinkite, ar išjungtas jo jungiklis.** Nešant elektrinius įrankius uždėjus pirštą ant jų jungiklio arba įjungiant įrankius į elektros tinklą, kai jų jungikliai yra įjungti, gali nutikti nelaimingų atsitikimų.
- d) **Prieš įjungdami elektrinį įrankį, nuimkite nuo jo visus reguliavimo raktus arba veržliarakčius.** Neištraukę veržliarakčio ar rakto iš besisukančios elektros įrankio dalies, rizikuojate susižeisti.
- e) **Nesiekite per toli. Visuomet stovėkite tvirtai ir išlaikykite pusiausvyrą.** Taip galėsite geriau valdyti elektrinį įrankį netikėtose situacijose.
- f) **Tinkamai apsirenkite. Nedėvėkite laisvų drabužių arba papuošalų. Plaukus, drabužius ir pirštines laikykite atokiau nuo judančių dalių.** Judančios dalys gali įtraukti laisvus drabužius, papuošalus ar ilgus plaukus.
- g) **Jeigu papildomiems dulkių ištraukimo ir surinkimo įrenginiams prijungti yra numatyti prietaisai, patikrinkite, ar jie prijungti ir tinkamai naudojami.** Naudojant dulkių surinkimo įrenginius, galima sumažinti su dulėmis susijusius pavojus.

4) Elektrinių įrankių naudojimas ir priežiūra

- a) **Dirbdami įrankiu, nenaudokite jėgos. Darbui atlikti naudokite tinkamą elektrinį įrankį.** Tinkamu elektriniu įrankiu geriau ir saugiau atliksite darbą tokiu greičiu, kuriam jis yra numatytas.
- b) **Nenaudokite elektrinio įrankio, jei jungiklio nepavyksta jo įjungti ar išjungti.** Bet kuris elektrinis įrankis, kurio negalima valdyti jungikliu, yra pavojingas – jį privaloma pataisyti.
- c) **Prieš atlikdami bet kokius reguliavimo, priedų keitimo darbus arba jei ketinate įrankį sandėliuoti, ištraukite kištuką iš maitinimo tinklo lizdo ir (arba) iš elektrinio įrankio išimkite akumuliatorių.** Tokios apsauginės priemonės sumažina pavojų netyčia įjungti elektrinį įrankį.
- d) **Nenaudojamus elektrinius įrankius laikykite vaikams nepasiekiamoje vietoje ir neleiskite šio elektrinio įrankio naudoti žmonėms, nesusipažinusiems su įrankiu arba šiuo vadovu.** Neparengtų naudotojų rankose elektriniai įrankiai kelia pavojų.
- e) **Tinkamai prižiūrėkite elektrinius įrankius. Patikrinkite, ar gerai sulygiuotos ir ar nesukimba judančios dalys, ar dalys nesulūžusios ir visas kitas būsenas, kurios gali turėti įtakos elektrinio įrankio naudojimui. Jei elektrinis įrankis apgadintas, prieš naudojant jį reikia sutaisyti.** Dėl netinkamai prižiūrimų elektrinių įrankių įvyksta daug nelaimingų atsitikimų.

- f) **Pjovimo įrankiai turi būti aštrūs ir švarūs.** Tinkamai prižiūrimi pjovimo įrankiai aštriomis pjovimo briaunomis mažiau strigs, juos bus lengviau valdyti.
- g) **Elektrinį įrankį, priedus ir įrankio antgalius naudokite pagal šio vadovo rekomendacijas, atsižvelgdami į darbo sąlygas bei darbą, kurį reikia atlikti.** Jei elektrinį įrankį naudosite ne pagal paskirtį, gali susidaryti pavojinga situacija.

5) Priežiūra

- a) **Jūsų elektrinio įrankio priežiūros darbus turi atlikti tik kvalifikuotas remonto specialistas, naudodamas tik identiškas atsargines dalis.** Taip bus palaikoma elektrinio įrankio eksploatacijos sauga.

PAPILDOMOS SPECIFINĖS SAUGOS TAISYKLĖS

Saugos nurodymai atliekant visus darbus

- a) **Šį elektrinį įrankį galima naudoti kaip šlifavimo, lengvojo šlifavimo (DWE4557 ir DWE4597), pjovimo įrankį arba vielinį šepetėlį. Perskaitykite visus su šiuo elektriniu įrankiu pateiktus saugos įspėjimus, nurodymus, iliustracijas ir specifikacijas.** Jei nesivadovausite visais toliau pateiktais nurodymais, galite gauti elektros smūgį, sukelti gaisrą ir (arba) sunkiai susižeisti.
- b) **Šiuo elektriniu įrankiu nerekomenduojama vykdyti poliravimo darbų. Šiuo elektriniu įrankiu nerekomenduojama vykdyti lengvojo šlifavimo darbų (DWE4559, DWE4579, DWE4579R ir DWE4599).** Jei dirbsite darbus, kuriems elektrinis įrankis nėra pritaikytas, gali susidaryti pavojinga situacija ir galite susižeisti.
- c) **Nenaudokite priedų, kurių specialiai nesukūrė ir nerekomendavo šio įrankio gamintojas.** Jei priedą ir galima prijungti prie šio elektrinio įrankio, tai dar nereiškia, kad dirbti juo bus saugu.
- d) **Nominaliosios priedo apšukos privalo būti bent jau lygios maksimalioms ant elektrinio įrankio nurodytoms apšukoms.** Jei priedai suksis greičiau nei jų nominaliosios apšukos, jie gali sulūžti ir būti nusviesti.
- e) **Priedo išorinis skersmuo ir storis turi atitikti elektrinio įrankio pajėgumo koeficientą.** Netinkamo dydžio priedų nepavyks tinkamai apsaugoti naudojant apsaugus ar valdyti.
- f) **Užsriegiamų priedų sriegiai privalo atitikti šlifavimo ašies sriegius.** Naudojant priedus, montuojamus jungėms, centrinė priedo skylė privalo atitikti jungės fiksavimo skersmenį. Elektrinio įrankio montavimo įtaisų neatitinkantys priedai bus nesubalansuoti, pernelyg vibruos ir dėl to kils pavojus prarasti įrankio kontrolę.
- g) **Nenaudokite apgadintų priedų. Prieš kiekvieną naudojimą patikrinkite priedą, pvz., abrazyvinį diską, ar jis neįskilęs ir neįtrūkęs, ar atraminis padas neįtrūkęs, nesuplėšytas ar pernelyg nenusidėvėjęs,**

ar neatsilaisvino arba nesutrūkinėjo vielinio šepetėlio vielutės. Jei elektrinis įrankis ar jo priedas buvo numestas, patikrinkite, ar nėra pažeidimų arba sumontuokite nepažeistą priedą. Patikrinę ir sumontavę priedą, atsistokite atokiai nuo sukamojo priedo plokštumos ir neleiskite artyn pašalinių asmenų. Paleiskite elektrinį įrankį vienai minutei maksimaliomis apsucomis be apkrovos. Apgadinti priedai tokio patikrinimo metu paprastai sulūžta.

- h) **Naudokite asmenines apsaugos priemones. Atsižvelgiant į darbo sritį, reikia dėvėti apsauginį antveidį arba apsauginius akinius. Pagal aplinkybes dėvėkite dulkių kaukę, ausų apsaugas, mūvėkite pirštines ir dėvėkite darbinę prijuostę, kuri sulaukytų smulkias šlifavimo daleles arba ruošinio dalis.** Akiniai turi būti pajėgūs sulaukyti įvairių darbų metu išmetamas daleles. Dulkių kaukė arba respiratorius turi tinkamai sulaukyti darbų metu kylančias daleles. Per ilgai dirbant labai triukšmingoje aplinkoje, galima pakenkti klausai.
- i) **Pašaliniai asmenys turi stovėti saugiu atstumu nuo darbo teritorijos. Visi įeinantieji į darbo teritoriją privalo dėvėti asmenines apsaugos priemones.** Ruošinio dalelės arba sulūžę priedai gali būti nusviesti ir sužeisti šalia darbo vietos esančius asmenis.
- j) **Atlikdami darbus, kurių metu pjovimo priedas galėtų prisiliesti prie paslėptų laidų arba savo paties kabelio, laikykite elektrinį įrankį tik už izoliuotų paviršių.** Pjovimo priedui palietus dalį, kuria teka srovė, neizoliuotos metalinės elektrinio įrankio dalys gali sukelti elektros smūgį ir nutrenkti operatorių.
- k) **Laidą nutieskite taip, kad jis būtų atokiai nuo besisukančio priedo.** Jei prarastė kontrolę, laidas gali būti nupjautas arba užsikabinti ir įtraukti jūsų ranką į besisukančią priedą.
- l) **Niekada nepadėkite elektrinio įrankio, kol jo priedas dar sukasi.** Besisukantis priedas gali užsikabinti už paviršiaus ir galite prarasti elektrinio įrankio kontrolę.
- m) **Nešdami elektrinį įrankį prispaudę prie savo šono, jo nelaikykite įjungto.** Netyčia prisilietus prie besisukančio priedo, šis gali įtraukti jūsų drabužius ir sužaloti jus.
- n) **Reguliariai valykite šio elektrinio įrankio ventiliacijos angas.** Variklio ventiliatorius įtraukia dulkes į korpuso vidų, kur metalo dulkių sancaupos gali sukelti elektros pavojų.
- o) **Nedirbkite šiuo elektriniu įrankiu šalia liepsniųjų medžiagų.** Kibirkštys gali uždegti šias medžiagas.
- p) **Nenaudokite priedų, kuriuos reikėtų aušinti aušinimo skysčiais.** Naudojant vandenį arba kitus aušinimo skysčius, galima žūti nuo elektros srovės arba gauti elektros smūgį.

PAPILDOMOS SAUGOS INSTRUKCIJOS ATLIEKANT VISUS DARBUS

Atatrankos priežastys ir prevenciniai operatoriaus veiksmai jai išvengti

Atatranka – tai staigi reakcija į besisukančio disko, atraminio pado, šepetėlio ar kokio nors kito priedo užstrigimą ar užkliuvimą. Suspaudus arba sugriebus besisukančią priedą, šis staigiai stabdomas, dėl to nevaldomas elektrinis įrankis įstrigimo taške verčiamas judėti priešinga priedo sukimuisi kryptimi.

Pavyzdžiui, jei abrazyvinis diskas sugnybiamas arba užstringa ruošinyje, įvadinis disko kraštas ties sužnybimo tašku gali įstrigti medžiagos paviršiuje ir diskas gali „išlipti“ arba gali įvykti atatranka. Diskas gali atšokti į operatorių arba nuo jo; tai priklauso nuo disko sukimosi krypties suspaudimo metu. Tokiomis sąlygomis abrazyviniai diskai gali net lūžti.

Atatranka yra piktnaudžiavimo elektriniu įrankiu ir (arba) netinkamų darbo procedūrų ar sąlygų rezultatas, jos galima išvengti vadovaujantis toliau nurodytomis atsargumo priemonėmis.

- a) **Tvirtai laikykite elektrinį įrankį ir stovėkite taip, kad jūsų kūnas bei ranka netrukdytų priešintis atatrankos jėgoms. Visuomet naudokite pagalbinę rankeną, jei ji įrengta, kad galėtumėte maksimaliai suvaldyti įrankį atatrankos arba sukimo momento reakcijos metu.** Operatorius gali suvaldyti sukimo momento reakcijos arba atatrankos jėgas, jei imsis tinkamų atsargumo priemonių.
- b) **Niekada nedėkite rankos šalia besisukančio priedo.** Priedas gali atšokti per jūsų ranką.
- c) **Nestovėkite tokioje vietoje, į kurią galėtų atšokti įrankis įvykus atatrankai.** Atatranka svies įrankį kryptimi, priešinga disko sukimosi kryptčiai sugnybimo taške.
- d) **Būkite itin atsargūs, apdirbdami kampus, aštirus kraštus ir pan. Stenkitės, kad įrankis neatšoktų ir neužkliūtų.** Kampai, aštūris kraštai arba šoktelėjimas gali priversti besisukančią priedą užkliūti ir sukelti atatranką arba įrankis gali tapti nevaldomas.
- e) **Nemontuokite grandininio pjūklo, medžio drožimo disko arba dantytojo pjūklo disko.** Tokie diskai dažnai sukelia atatranką ir įrankis tampa nevaldomas.

Saugos įspėjimai, taikytini atliekant šlifavimo ir šlifuojamojo pjovimo darbus

- a) **Naudokite tik šiam elektriniam įrankiui rekomenduojamų tipų diskus ir konkrečiam pasirinktam diskui pritaikytą apsaugą.** Nuo diskų, kurie nėra skirti naudoti su šiuo įrankiu, neįmanoma tinkamai apsaugoti, todėl jais dirbti nesaugu.
- b) **Diskų su įspaustais centrais šlifavimo paviršius privalo būti sumontuotas taip, kad būtų žemiau apsaugo krašto plokštumos.** Nuo netinkamai sumontuoto disko, kuris išsikiša pro apsaugo krašto plokštumą, tinkamai apsaugoti neįmanoma.

- c) **Siekiant maksimalios saugos, reikia saugiai, tinkamai sumontuoti apsaugą, kad būtų neuždengta minimali į operatorių atsukta disko dalis.** Apsaugas padeda apsaugoti operatorių nuo skriejančių sulūžusio disko dalelių, atsitiktinio prisilietimo prie disko ir kibirkščių, kurios gali uždegti drabužius.
- d) **Diskus reikia naudoti tik tiems darbams, kuriems jie yra rekomenduojami. Pavyzdžiui, negalima šlifuoti pjovimo disko šonu.** Abrazyviniai pjovimo diskai skirti periferiniam šlifavimui: šoninės jėgos juos gali suskaldyti.
- e) **Visuomet naudokite neapgadintas diskų junges, kurių dydis ir forma atitiktų pasirinktą diską. Tinkamos diskų jungės prilaiko diską ir sumažina disko sulaužymo galimybę.** Pjovimo diskams skirtos jungės gali būti visai kitokios nei šlifavimo diskų jungės.
- f) **Nenaudokite nuo didesnių elektrinių įrankių nuimtus, susidėvėjusių diskų.** Didiesiems elektriniams įrankiams skirti diskai netinka greičiau besisukančiam mažesniai įrankiui: jie gali trūkti.

Papildomi saugos įspėjimai atliekant šlifavimo darbus

- a) **Neužstrigdykite pjovimo disko ir pernelyg jo nespauskite. Nemėginkite atlikti pernelyg gilių pjūvių.** Per daug spaudžiant diską, padidėja apkrova ir diskas gali greičiau sulinkti arba užstrigti pjūvyje bei sukelti atatrąką arba diskas gali lūžti.
- b) **Nestovėkite vienoje linijoje su besisukančiu disku, už jo.** Kai diskas darbo metu juda nuo jūsų kūno, galima atatrąka gali sviesti besisukančią diską ir elektrinį įrankį tiesiai į jus.
- c) **Kai diskas užstrigo arba kai pjovimas dėl kitų priežasčių pertraukiamas, išjunkite elektrinį įrankį ir nejudinkite jo, kol diskas visiškai nenustos suktis. Niekada nebandykite ištraukti disko iš pjūvio, kol diskas sukasi, kitaip gali įvykti atatrąka.** Suraskite ir pašalinkite problemą, kad diskas daugiau neužstrigtų.
- d) **Nejunkite įrankio, kai jo diskas yra ruošinyje. Leiskite diskui vėl suktis visu greičiu, tada atsargiai vėl įstumkite į pjūvį.** Vėl paleidus elektrinį įrankį ruošinyje, jis gali užstrigti, iššokti arba gali vėl įvykti atatrąka.
- e) **Paremkite plokštes arba kitus labai didelius ruošinius, kad maksimaliai sumažėtų pavojus suspausti diską ir sukelti atatrąką. Dideli ruošiniai dažnai linksta nuo savo pačių svorio.** Ruošinį reikia paremti iš abiejų disko pusių, šalia pjovimo linijos ir prie ruošinio krašto.
- f) **Ypač būkite atsargūs įpjaudami sienas arba kitas neištirtas vietas.** Atsikišęs diskas gali prapjauti dujų ar vandens vamzdžius, elektros laidus arba objektus, kurie gali sukelti atatrąką.

Lengvojo šlifavimo saugos įspėjimai

Tik DWE4557 ir DWE4597

- a) **Nenaudokite pernelyg didelio formato šlifavimo popieriaus. Rinkdamiesi šlifavimo popierių, atsižvelkite į gamintojo rekomendacijas.** Didėsio formato šlifavimo popierius, išlendantis už lengvojo šlifavimo pado ribų, kels sužalojimo pavojų, be to, diskas gali užkliūti, nuplyšti arba gali įvykti atatrąka.

Šlifavimo vieliniu šepetėliu saugos įspėjimai

- a) **Atminkite: šepetėlis pameta šerelius net ir įprasto eksploataavimo metu. Neperkraukite šerelių ir per daug nespauskite šepetėlio.** Vieliniai šereliai gali lengvai pažeisti lengvus drabužius ir (arba) odą.
- b) **Jei su vieliniu šepetėliu rekomenduojama naudoti apsaugą, žiūrėkite, kad vielinis diskas arba vielinis šepetėlis jo neliestų.** Dirbant dėl apkrovos ir išcentrinio jėgų gali padidėti vielinio disko arba šepetėlio skersmuo.

Papildomos šlifavimo saugos taisyklės

- **Su šiuo įrankiu negalima naudoti 11 tipo (platėjančio cilindro) diskų.** Naudojant netinkamus priedus, rizikuojama susižaloti.
- **Visuomet naudokite šoninę rankeną. Tvirtai užveržkite rankeną.** Siekiant tinkamai valdyti įrankį, reikia visada naudoti šoninę rankeną.



ĮSPĖJIMAS! Rekomenduojame naudoti apsauginį srovės nuotėkio įtaisą, kurio liekamosios srovės stipris neviršytų 30 mA.

Liekamieji pavojai

Nepaisant atitinkamų saugos nurodymų pritaikymo ir saugos priemonių naudojimo, tam tikrų liekamųjų pavojų išvengti neįmanoma. Kyla šie pavojai:

- klausos pablogėjimas;
- pavojus susižeisti dėl svaidomų dalelių;
- pavojus nusideginti, nes darbo metu priedai labai įkaista;
- pavojus susižaloti ilgai naudojant įrankį.

Elektros sauga

Elektrinis variklis skirtas tik vieno dydžio įtampai. Visada patikrinkite, ar elektros tinklo įtampa atitinka rodiklių plokštelėje nurodytą įtampą.



Vadovaujantis standartu EN60745, „DEWALT“ įrankyje įrengta dviguba izoliacija, todėl įžeminimo laido nereikia.



ĮSPĖJIMAS! 115 V blokai turi būti valdomi naudojant negendančią izoliacinę transformatorių su įžeminimo ekranu tarp pagrindinės ir antrinės apvijos.

Jeigu būtų pažeistas maitinimo kabelis, jį reikia pakeisti specialiai paruoštu kabeliu, kurį galima įsigyti „DEWALT“ servise.

Maitinimo kištuko keitimas (tik Jungtinei Karalystei ir Airijai)

Jei reikia sumontuoti naują maitinimo kištuką:

- Saugiai išmeskite seną kištuką.
- Rudą laidą prijunkite prie kištuko srovės įvado.
- Mėlyną laidą prijunkite prie neutralaus kontakto.



ĮSPĖJIMAS! Prie įžeminimo kontakto nieko jungti nereikia.

Vadovaukitės montavimo instrukcijomis, pateikiamomis su aukštos kokybės kištukais. Rekomenduojamas saugiklis: 13 A.

Ilginimo kabelio naudojimas

Ilginimo kabelį reikėtų naudoti tik tada, kai tai būtina. Prireikus ilginimo kabelio, naudokite tik sertifikuotą ilginimo kabelį, kurio galia atitiktų šio įrankio galią (žr. **Techniniai duomenys**). Minimalus laidininko skerspjūvio plotas – 1,5 mm²; maksimalus ilgis – 30 m.

Jei naudojate kabelio ritę, visuomet iki galo išvyniokite kabelį.

Pakuotės turinys

Pakuotėje yra:

- 1 Kampinis šlifuoכלis
- 1 Apsaugas
- 1 Šoninė rankena
- 1 Jungių rinkinys
- 1 Beraktė jungė (tik DWE4579R)
- 1 Raktas (tik DWE4579R)
- 1 Dviejų kaiščių raktas
- 1 Naudotojo vadovas
- Patikrinkite, ar gabenimo metu įrankis, jo dalys arba priedai nebuvo sugadinti.
- Prieš naudojimą skirkite laiko atidžiai perskaityti ir išsiaiškinti šį vadovą.

Ant įrankio esantys ženklai

Ant įrankio rasite pavaizduotas šias piktogramas:



Prieš naudodami perskaitykite naudotojo vadovą.



Dėvėkite ausų apsaugos priemones.



Dėvėkite akių apsaugos priemones.

Datos kodo vieta (A pav.)

Datos kodas **21**, kuriame nurodyti ir pagaminimo metai, yra pažymėtas ant korpuso.

Pavyzdys:

2016 XX XX

Pagaminimo metai

Aprašymas (A pav.)



ĮSPĖJIMAS! Niekada nemonifikuokite elektrinio įrankio arba kurios nors jo dalies. Kitaip galite patirti turtinę žalą arba susižaloti.

- 1 Įjungiklis / išjungiklis
- 2 Atrakimo jungiklis
- 3 Ašies užraktas
- 4 Apsaugas
- 5 Šoninė rankena
- 6 Šviesos diodų indikatorius (DWE4579, DWE4579R, DWE4597 ir DWE4599)
- 7 Užrakinimo mygtukas (DWE4579, DWE4579R, DWE4597 ir DWE4599)

Naudojimo paskirtis

DWE4557 ir DWE4597 modelių sunkiojo darbinio ciklo kampiniai šlifuoכלiai suprojektuoti profesionalų šlifavimo, pjovimo, lengvojo šlifavimo ir šlifavimo vieliniu šepetėliu darbams atlikti.

DWE4559, DWE4579, DWE4599 ir DWE4579R modelių sunkiojo darbinio ciklo kampiniai šlifuoכלiai suprojektuoti profesionalų šlifavimo ir pjovimo darbams atlikti.

NAUDOKITE tik šlifavimo diskus įspaustais centrais ir žiedlapinius diskus.

NENAUDOKITE drėgnomis oro sąlygomis, šalia liepsniųjų skysčių ar dujų.

Šie sunkiojo darbinio ciklo šlifuoכלiai yra profesionalų elektriniai įrankiai.

NELEISKITE vaikams liesti šio įrankio. Jei šį įrankį naudoja nepatyrę operatoriai, juos reikia prižiūrėti.

- **Maži vaikai ir ligoti žmonės.** Šiuo prietaisu be priežiūros negalima naudotis mažiems vaikams arba ligotiesiems asmenims.
- Šis įrankis neskirtas naudoti menkesnių fizinių, jutiminių ar protinių gebėjimų asmenims (įskaitant vaikus) arba asmenims, kuriems trūksta patirties ir žinių, nebent juos prižiūrėtų už jų saugą atsakingas asmuo. Vaikų negalima palikti vienų su šiuo gaminiu.

Dulkių išmetimo sistema

Dulkių išmetimo sistema šalina šiukšleles, kurios gali pakenkti varikliui, ir leidžia pro variklį tekėti švaresniam orui.

Apsauga nuo perkrovos

DWE4579, DWE4579R, DWE4597, DWE4599

Variklio perkrovos atveju ribojama varikliui tiekiamą srovę. Įprasta galia grąžinama įrankiui atvėsus iki tinkamos darbinės temperatūros.

Elektroninė sankaba

DWE4579, DWE4579R, DWE4597, DWE4599

Elektroninė riboto sukimo momento sankaba disko įstrigimo metu sumažina maksimalią operatoriui tenkančią sukimo

momento reakciją. Be to, ši funkcija neleidžia sustoti pavaroms ir elektriniam varikliui. Elektroninės sankabos lygis nustatytas gamykloje ir jo reguliuoti negalima.

Šviesos diodų indikatorius (A pav.)

DWE4579, DWE4579R, DWE4597, DWE4599

Šviesos diodų indikatorius lemputė **6**, sumontuota rankenos viršuje, perspėja apie pirmiau aprašyto įrenginio aktyvinimą. Lemputė ima nuolat šviesti, kai aktyvinama viena iš pirmiau pateiktų sankabos arba perkrovos funkcijų. Nustačius įrenginį iš naujo, atleidžiant jungiklį arba leidžiant atvėsti, lemputė išsijungia. Jei šviesos diodų lemputė nuolat mirksi, kreipkitės į savo vietos „DEWALT“ serviso agentą.

Atjungimas dingus įtampai

DWE4579, DWE4579R, DWE4597, DWE4599

Įjungiklis / išjungiklis turi atjungimo dingus įtampai funkciją. Jei įrankis dėl bet kokios priežasties atjungiamas nuo maitinimo šaltinio, jungiklį reikia išjungti ir vėl įjungti.

Švelniojo paleidimo funkcija

DWE4579, DWE4579R, DWE4597, DWE4599

Švelniojo paleidimo funkcija leidžia įrankiui lėtai didinti apsakas, kad paleidžiant būtų išvengta staigaus pradinio trūktelėjimo. Ši funkcija ypač naudinga dirbant ribotoje erdvėje.

Automatinio balansavimo funkcija

Tik DWE4599

Automatinio balansavimo funkcija nepertraukiamai reguliuoja balansą, kad sumažintų veikiančio įrankio vibraciją. Tokiu būdu gerėja naudojimo komfortas. Ši funkcija ypač naudinga dirbant ilgai.

SURINKIMAS IR REGULIAVIMAS



ĮSPĖJIMAS! Siekdami sumažinti pavojų sunkiai susižaloti, prieš atlikdami bet kokius papildomų įtaisų ar priedų reguliavimo ar išmontavimo / sumontavimo darbus, išjunkite įrankį ir atjunkite jį nuo maitinimo šaltinio. Prieš vėl prijungdami įrankį, nuspauskite ir atleiskite gaiduką, kad įsitikintumėte, jog įrankis išjungtas.

Šoninės rankenos prijungimas (F pav.)



ĮSPĖJIMAS! Prieš pradėdami dirbti įrankiu, patikrinkite, ar tvirtai prisukote rankeną.

Norėdami šlifuoti, gerai įsukite šoninę rankeną **5** į vieną iš kiaurymių **17**, esančią pasirinktoje pavarų korpuso (F pav.) pusėje.

Norėdami pjauti, gerai įsukite šoninę rankeną **5** į viršutinę kiaurymę **18** arba vieną iš kiaurymių **17**, esančių abiejose pavarų korpuso pusėse.

Atraminio pado / šlifavimo popieriaus lakšto sumontavimas ir nuėmimas (A, D pav.)

1. Padėkite įrankį ant stalo ar plokščio pagrindo, nukreipę apsaugą aukštyn.
2. Nuimkite atraminę jungę **12**.
3. Tinkamai įstatykite guminį atraminį padą į ašį **13**.
4. Uždėkite šlifavimo popieriaus lakštą ant guminio atraminio pado.
5. Užsukite ant ašies srieginę prispaudimo veržlę **14**. Srieginės prispaudimo veržlės žiedas turi būti nukreiptas į guminį atraminį padą.
6. Paspauskite ašies užrakinimo mygtuką **3** ir sukite ašį **13**, kol ji tinkamai užsifiksuos.
7. Dviejų kaiščių raktu priveržkite srieginę prispaudimo veržlę **14**.
8. Atleiskite ašies užraktą.
9. Norėdami nuimti guminį atraminį padą, atlaisvinkite srieginę prispaudimo veržlę **14** dviejų kaiščių raktu.

Vielinio šepetėlio taurelės montavimas

Užsukite vielinio šepetėlio taurelę tiesiai ant ašies, nenaudodami tarpiklio ir srieginės jungės.

Apsaugo montavimas ir nuėmimas (B pav.)



ĮSPĖJIMAS! Siekdami sumažinti pavojų sunkiai susižaloti, prieš atlikdami bet kokius papildomų įtaisų ar priedų reguliavimo ar išmontavimo / sumontavimo darbus, išjunkite įrankį ir atjunkite jį nuo maitinimo šaltinio. Prieš vėl prijungdami įrankį, nuspauskite ir atleiskite gaiduką, kad įsitikintumėte, jog įrankis išjungtas.



ATSARGIAI! Su šiuo šlifuokliu būtina naudoti apsaugus.

Naudojant DWE4557, DWE4559, DWE4579, DWE4579R, DWE4597 arba DWE4599 modelių šlifuoklį metalui arba mūriui pjauti, REIKIA naudoti 1 tipo apsaugą. 1 tipo apsaugų galite įsigyti iš „DEWALT“ platintojų.

PASTABA. Žr. šlifavimo ir pjovimo priedų lentelę, pateikiamą šio skirsnio pabaigoje, kur parodyta, kokius priedus galima naudoti su šiais šlifuokliais.

1. Paguldykite kampinį šlifuoklį ant stalo, atsukdami ašį aukštyn.
2. Atleiskite prispaudimo užraktą **8** ir palaikykite apsaugą **4** virš įrankio, kaip parodyta.
3. Sulygiuokite ašes **9** su įrantomis **10**.
4. Paspauskite apsaugą žemyn ir pasukite į reikiamą padėtį.
5. Jei reikia, padidinkite prispaudimo jėgą, priverždami sraigą **11**.
6. Priveržkite prispaudimo užraktą.

Norėdami nuimti apsaugą, atleisite prispaudimo užraktą.



ATSARGIAI! Jei apsaugo nepavyksta priveržti reguliavimo sraigtu, įrankio nenaudokite. Siekdami sumažinti pavojų susižaloti, nugabinkite įrankį ir apsaugą į serviso centrą, kad suremontuotų arba pakeistų apsaugą.

Šlifavimo arba pjovimo disko montavimas ir nuėmimas (A, C–E pav.)

 **ĮSPĖJIMAS!** Nenaudokite apgadinto disko.

1. Padėkite įrankį ant stalo (apsaugu aukštyje).
2. Tinkamai sumontuokite atraminę jungę **12** ant ašies **13** (C pav.).
3. Uždėkite diską **15** ant atraminės jungės **12** (D pav.).
Montuodami diską pakeltuoju centru, pasirūpinkite, kad pakeltasis centras **16** būtų nukreiptas į atraminę jungę **12**.
4. Užsukite srieginę prispaudimo veržlę **14** ant ašies **13** (E pav.):
 - a. Montuojant šlifavimo diską (E1 pav.), srieginės prispaudimo veržlės **14** žiedas turi būti nukreiptas į diską.
 - b. Montuojant pjovimo diską (E2 pav.), srieginės prispaudimo veržlės **14** žiedas turi būti nukreiptas nuo disko.
5. Paspauskite ašies užrakinimo mygtuką **3** ir sukite ašį **13**, kol ji tinkamai užsifiksuos (D pav.).
6. Pateiktu dviejų kaiščių raktu priveržkite srieginę prispaudimo veržlę **14**. **PASTABA.** Naudodami DWE4579R, žr. skirsnį **Šlifavimo arba pjovimo disko su berakte jungę montavimas ir nuėmimas**.
7. Atleiskite ašies užraktą.
8. Norėdami nuimti diską, atlaisvinkite srieginę prispaudimo veržlę **14** dviejų kaiščių raktu.

Šlifavimo arba pjovimo disko su berakte jungę montavimas ir nuėmimas (G, H pav.)

Tik DWE4579R

1. Atlikite 1–5 žingsnius iš skirsnio **Šlifavimo arba pjovimo disko montavimas ir nuėmimas**.
2. Priveržkite srieginę beraktę jungę **19**, tvirtai užsukdami ranka pagal laikrodžio rodyklę. (Naudokite tik tvarkingą beraktę jungę.)
 - a. Užtikrinkite, kad beraktės jungės spausdinta pusė būtų nukreipta į jus.
 - b. Rodyklė turi būti nukreipta į indekso žymą (G pav.).
3. Atleiskite ašies užraktą.

Sukant jungės žiedą prieš laikrodžio rodyklę, nepažeistą beraktę jungę galima atlaisvinti ranka.

PASTABA. NIEKADA nebandykite atlaisvinti priveržtos beraktės jungės replėmis. Visada naudokite dviejų kaiščių raktą **20** (H pav.).



Prieš pradėdant dirbti

- Sumontuokite apsaugą ir tinkamą diską. Nenaudokite per daug susidėvėjusių diskų.
- Būtinai tinkamai sumontuokite vidinę ir išorinę junges. Vykdykite instrukcijas, pateiktas **Šlifavimo ir pjovimo priedų lentelėje**.

- Įsitinkite, kad diskas sukasi ant įrankio ir priedo pažymėtų rodyklių kryptimi.
- Nenaudokite apgadintų priedų. Prieš kiekvieną naudojimą patikrinkite priedą, pvz., abrazyvinį diską, ar jis neįskilęs ir neįtrūkęs, ar atraminis padas neįtrūkęs, nesuplėšytas ar pernelyg nenusidėvėjęs, ar neatsilaisvino arba nesutrūkinėjo vielinio šepetėlio vielutės. Jei elektrinis įrankis ar jo priedas buvo numestas, patikrinkite, ar nėra pažeidimų arba sumontuokite nepažeistą priedą. Patikrinę ir sumontavę priedą, atsistokite atokiai nuo sukamojo priedo plokštumos ir neleiskite artyn pašalinių asmenų. Paleiskite elektrinį įrankį vienai minutei maksimaliomis apsukomis be apkrovos. Apgadinti priedai tokio patikrinimo metu paprastai sulūžta.

NAUDOJIMAS

Naudojimo instrukcijos

-  **ĮSPĖJIMAS!** Visuomet laikykitės saugos instrukcijų ir galiojančių reglamentų.
-  **ĮSPĖJIMAS!** Siekdami sumažinti pavojų sunkiai susižaloti, prieš atlikdami bet kokius papildomų įtaisų ar priedų reguliavimo ar išmontavimo / sumontavimo darbus, išjunkite įrankį ir atjunkite jį nuo maitinimo šaltinio. Prieš vėl prijungdami įrankį, nuspauskite ir atleiskite gaiduką, kad įsitikintumėte, jog įrankis išjungtas.
-  **ĮSPĖJIMAS!**
 - Pasirūpinkite, kad visos šlifuojamos arba pjaunamos medžiagos būtų gerai įtvirtintos.
 - Įtvirtinkite ir atremkite ruošinį. Veržikliu arba spaustuvais pritvirtinkite ruošinį prie stabilios platformos. Svarbu gerai pritvirtinti ir atremti ruošinį, kad jis nepajudėtų ir neprarastumėte kontrolės. Jei ruošinys pajudės arba prarasite kontrolę, kils pavojus susižaloti.
 - **Paremkite plokštes arba kitus labai didelius ruošinius, kad maksimaliai sumažėtų pavojus suspausti diską ir sukelti atatrąną.** Dideli ruošiniai dažnai linksta nuo savo pačių svorio. Ruošinį reikia paremti iš abiejų disko pusių, šalia pjovimo linijos ir prie ruošinio krašto.
 - Dirbdami šiuo įrankiu, visada mūvėkite įprastas darbinės pirštines.
 - Įrankį spauskite nestipriai. Nespauskite disko šono.
 - Venkite perkrovų. Jei įrankis įkaito, leiskite jam kelias minutes paveikti be apkrovos, kad atvėstų priedas. Nelieskite priedo, kol jis neatvės. Darbo metu diskai labai įkaista.
 - Niekada nenaudokite šlifavimo taurelės nesumontavę tinkamo apsaugo.
 - Nemontuokite elektrinio įrankio ant nupjovimo stovo.
 - Kartu su klijuotaisiais abrazyviniais gaminiais niekada nenaudokite sugertukų.
 - Atminkite: išjungus įrenginį, diskas dar kurį laiką sukasi.
 - Įrankis nesuprojektuotas naudoti su šlifavimo taurele.

- Nenaudokite atskirų redukcinių įvorių arba adapterių, siekdami pritaikyti abrazyvinius diskus didele skyde centre.

Tinkama rankų padėtis (A pav.)



ĮSPĖJIMAS! Siekdami sumažinti sunkaus susižeidimo pavojų, **BŪTINAI** laikykite rankas tinkamoje padėtyje, kaip parodyta.



ĮSPĖJIMAS! Siekdami sumažinti sunkaus susižeidimo pavojų, **BŪTINAI** tvirtai laikykite įrankį, kad atlaikytumėte staigių reakciją.

Tinkama rankų padėtis: viena ranka turi būti ant šoninės rankenos **5**, o kita – ant įrankio korpuso, kaip parodyta A pav.

Įjungimas ir išjungimas (A pav.)

Įjungiklis / išjungiklis turi atrakinimo jungiklį.

Norėdami paleisti įrankį, paspauskite atrakinimo jungiklį **2** ir tada – įjungiklį / išjungiklį **1**.

Atleiskite atrakinimo jungiklį **2**. Norėdami sustabdyti įrankį, atleiskite jungiklį.

Užrakinimo mygtukas (A pav.)

DWE4579, DWE4579R, DWE4597, DWE4599

Norėdami dirbti nepertraukiamai, nuspauskite užrakinimo mygtuką **7** ir atleiskite įjungimo / išjungimo gaiduką.

Norėdami sustabdyti įrankį, vėl paspauskite įjungiklį / išjungiklį.

Užrakinimo mygtuką galima išmontuoti, nepažeidžiant įrankio vardinėje plokštelėje pateiktų reguliavimo agentūrų atitikties reikalavimų. Užrakinimo kaištį turi išimti „DEWALT“ serviso centro specialistai.

Ašies užraktas (A pav.)

Ašies užraktas **3** skirtas neleisti ašiai sukintis sumontuojant ar nuimant diskus. Ašies užraktą galima naudoti tik tada, kai įrankis išjungtas, atjungtas nuo maitinimo šaltinio ir visiškai sustojęs.

PASTABA. Norėdami sumažinti pavojų sugadinti įrankį, nenaudokite ašies užrakto, kol įrankis veikia. Kitaip sugadinsite įrankį, be to, priedas gali nuskrieti nuo įrankio ir kę nors sužaloti.

Norėdami sujungti užraktą, nuspauskite ašies užrakto mygtuką ir sukite ašį, kol jis pagaliau nebesisuks.

Metalo apdorojimas

Apdorojant įrankiu metalą, būtina užtikrinti, kad būtų prijungtas liekamosios srovės įtaisas (RCD): taip išvengsite metalo drožlių keliamos liekamosios rizikos.

Jei RCD atjungs elektros tiekimą, nugabenkite įrankį įgaliojamam „DEWALT“ remonto agentui.



ĮSPĖJIMAS! Ekstremaliomis metalo apdoravimo sąlygomis įrenginio korpuse gali susikaupti laidžių dulkių. Tokiu būdu gali suprastėti apsauginė įrenginio izoliacija ir kilti elektros smūgio pavojus.

Siekiant išvengti metalo drožlių sankaupų įrenginio viduje, rekomenduojama kasdien valyti ventiliacijos angas. Žr. skirsnį

Techninė priežiūra.

Metalo pjovimas

Pjaudami klijuotuoju abrazyviniu disku, būtinai naudokite 1 tipo apsaugą.

Pjaudami spauskite vidutine jėga, atsižvelgdami į pjaunamą medžiagą. Pernelyg nespauskite pjovimo disko, nepakreipkite ir nestumdykite įrankio pirmyn-atgal.

Nemažinkite besisukančio pjovimo disko apsukų, spausdami jo šoną.

Įrankį visada reikia stumti šlifuojant aukštyn. Kitaip kils pavojus, kad jis bus nekontroliuojamai išstumtas iš įpjovos.

Pjaunant profilius ir kvadratinius strypus, geriausia pradėti nuo mažiausio skerspjūvio.

Šiurkštusis šlifavimas

Niekada nenaudokite pjovimo disko pašiaušimo darbams. Visada naudokite 27 tipo apsaugą.

Pašaušiama geriausiai, kai įrankis nustatomas 30–40° kampu. Vidutiniškai spausdami, stumdykite įrankį pirmyn-atgal. Tokiu būdu ruošinys pernelyg neįkais, neišbluks ir nesusidarys griovelis.

Akmens pjovimas

Įrankis tinka naudoti tik sausojo pjovimo darbams.

Pjaunant akmenį, geriausia naudoti deimantinį pjovimo diską. Įrenginiu galima dirbti tik dėvint papildomą apsauginę dulkių kaukę.

Darbo patarimai

Pjaudami plyšius nešančiose sienose, būkite atsargūs.

Plyšiams nešančiose sienose taikomi specifiniai šalies vidaus reikalavimai. Šių reikalavimų reikia laikytis bet kokiomis sąlygomis. Prieš pradėdami dirbti, pasitarkite su atsakingu inžinieriumi konstruktoriumi, architektu arba statybų vadovu.

Žiedlapinių diskų naudojimas



ĮSPĖJIMAS! Metalų dulkių kaupimasis. Intensyviai naudojant žiedlapinius diskus metalo apdoravimo darbuose, gali padidėti elektros smūgio pavojus. Siekdami sumažinti šį pavojų, prieš naudodami prijunkite RCD ir kasdien valykite ventiliacijos angas, pūsdami į jas sausą suslėgtą orą, kaip nurodyta tolesnėse techninės priežiūros instrukcijose.

TECHNINĖ PRIEŽIŪRA

Šis „DEWALT“ elektrinis įrankis skirtas ilgalaikiam darbui, prireikiant minimalios techninės priežiūros. Įrankis veiks kokybiškai ir ilgai, jei jį tinkamai prižiūrėsite ir reguliariai valysite.



ĮSPĖJIMAS! Siekdami sumažinti pavojų sunkiai susižaloti, prieš atlikdami bet kokius papildomus įtaisų ar priedų reguliavimo ar išmontavimo / sumontavimo darbus, išjunkite įrankį ir atjunkite jį nuo maitinimo šaltinio. Prieš vėl prijungdami įrankį, nuspauskite ir atleiskite gaiduką, kad įsitikintumėte, jog įrankis išjungtas.

Atjungiamieji šepečiai

Kai angliniai šepečiai bus beveik visiškai susidėvėję, variklis bus automatiškai išjungtas. Tai reiškia, kad reikia atlikti įrankio priežiūros darbus. Naudotojas negali pats prižiūrėti anglinių šepečių. Nugabenkite įrankį įgaliojamam „DEWALT“ remonto agentui.



Tepimas

Jūsų elektrinio įrankio papildomai tepti nereikia.



Valymas



ĮSPĖJIMAS! Kai tik pastebėsite, kad pagrindiniame korpuse arba aplink ventilacijos angas susikauptė purvo ar dulkių, išpūskite jas sausu oru. Atlikdami šį darbą, dėvėkite aprobuotą akių apsaugą ir dulkių kaukę.



ĮSPĖJIMAS! Nemetalinių įrankio dalių niekada nevalykite tirpikliais arba kitais stipriais chemikalais. Šie chemikalai gali susilpninti šioms dalims gaminti panaudotas medžiagas. Naudokite tik švelniu muiliniu vandeniu sudrėkintą šluostę. Saugokite įrankį nuo bet kokių skysčių: niekada nepanardinkite jokios šio įrankio dalies į skystį.

Pasirinktiniai priedai



ĮSPĖJIMAS! Kadangi su šiuo gaminiu nebuvo bandomi kiti nei „DEWALT“ priedai, juos su šiuo įrankiu naudoti pavojinga. Siekiant sumažinti sužeidimo pavojų, su šiuo gaminiu rekomenduojama naudoti tik DEWALT priedus.

Dėl papildomos informacijos apie tinkamus priedus kreipkitės į savo vietos įgaliojamą atstovą.

Priedų lentelė

	Maks. [mm]		[mm]	Min. apskukos [min. ⁻¹]	Periferinis greitis [m/s]	Srieginės angos ilgis [mm]
	D	b	d			
	180	6	22,23	8 500	80	-
	230	6	22,23	6 500	80	-
 DWE4557 / DWE4597	180	-	-	8 500	80	-
	75	30	M14	8 500	45	25,0

	Maks. [mm]		[mm]	Min. apskukos [min. ⁻¹]	Periferinis greitis [m/s]	Srieginės angos ilgis [mm]
	D	b	d			
	180	12	M14	8 500	80	25,0
	230	12	M14	8 500	80	25,0

Aplinkosauga











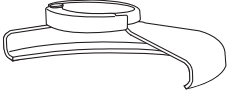

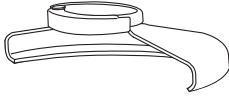

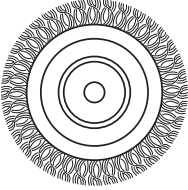

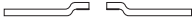
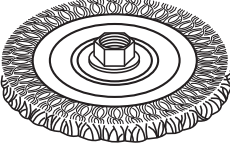
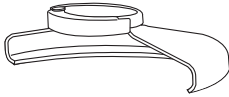
Atskiras surinkimas. Šiuo simboliu pažymėtų gaminių ir akumuliatorių negalima išmesti kartu su kitomis buitinėmis atliekomis.

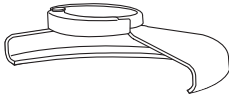

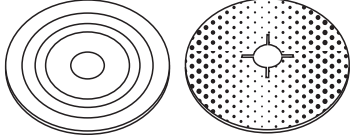
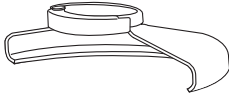



Gaminiuose ir akumuliatoriuose yra medžiagų, kurias galima pakartotinai panaudoti arba perdirbti: taip sumažinsite aplinkos taršą ir naujų žaliavų poreikį. Atiduokite elektrinius prietaisus ir akumuliatorius perdirbti, laikydamiesi vietinių reglamentų. Daugiau informacijos rasite tinklavietėje www.2helpU.com.

Šlifavimo ir pjovimo priedų lentelė

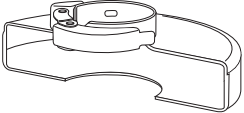
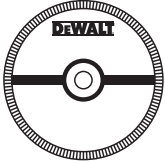
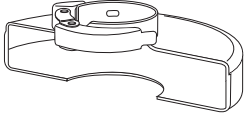
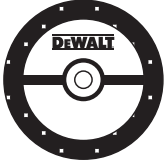
Apsaugo tipas	Priedas	Aprašymas	Kaip montuoti ant šlifuoklio
 27 tipo apsaugas		Įspaustojo centro šlifavimo diskas	 27 tipo apsaugas
		Žiedlapinis diskas	 Atraminė jungė
		Vieliniai diskai	 27 tipo įspaustojo centro diskas  Srieginė prispaudimo veržlė
		Vieliniai diskai su sriegine veržle	 27 tipo apsaugas  Vielinis diskas
		Vielinė taurelė su sriegine veržle	 27 tipo apsaugas  Vielinis šepetėlis
		Atraminis padas / šlifavimo popieriaus lakštas	 27 tipo apsaugas  Guminis atraminis padas  Lengvojo šlifavimo diskas  Srieginė prispaudimo veržlė

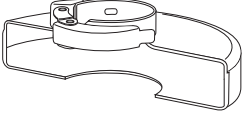
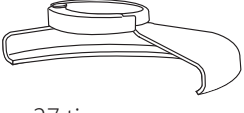
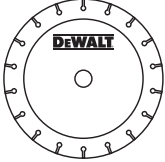
Šlifavimo ir pjovimo priedų lentelė (tęsinys)

Apsaugo tipas	Priedas	Aprašymas	Kaip montuoti ant šlifuoklio
 1 tipo apsaugas		Mūro pjovimo diskas, klijuotasis	 1 tipo apsaugas
		Metalo pjovimo diskas, klijuotasis	 Atraminė jungė
 1 tipo apsaugas ARBA  27 tipo apsaugas		Deimantiniai pjovimo diskai	 Pjovimo diskas  Srieginė prispaudimo veržlė

LEŅĶA SLĪPMAŠĪNA DWE4557, DWE4559, DWE4579, DWE4579R, DWE4597, DWE4599

Apsveicam!

Jūs izvēlējāties DEWALT instrumentu. DEWALT ir viens no uzticamākajiem profesionālu elektroinstrumentu lietotāju partneriem, jo tam ir ilggadīga pieredze instrumentu izveidē un novatorismā.

Tehniskie dati

		DWE4557	DWE4597	DWE4559	DWE4579	DWE4599	DWE4579R
Spriegums	V _{AC}	230	230	230	230	230	230
Apvienotā Karaliste un Īrija	V _{AC}	230/115	230/115	230/115	230/115	230/115	230/115
Veids		1	1	1	1	1	1
leejas jauda							
QS	W	2400	2600	2400	2600	2600	2600
LX	W	2200		2200			
Tukšgaitas/nominālais ātrums	apgr./min	8500	8500	6500	6500	6500	6500
Ripas diametrs	mm	180	180	230	230	230	230
Vārpstas diametrs		M14	M14	M14	M14	M14	M14
Vārpstas garums	mm	24,0	24,0	24,0	24,0	24,0	24,0
Svars*	kg	6,5	6,5	6,6	6,6	6,6	6,6

* svarā ietilpst sānu rokturis un aizsargs

Trokšņa un vibrāciju vērtība (trīs asu vektoru summa) saskaņā ar EN60745-2-3:

L _{PA} (skaņas emisijas spiediena līmenis)	dB(A)	97	96	97	96	96	96
L _{WA} (skaņas jaudas līmenis)	dB(A)	108	107	108	107	107	107
K (neprecizitāte norādītajam skaņas līmenim)	dB(A)	3	3	3	3	3	3

Virsmas slīpēšana

Vibrāciju emisijas vērtība a _{h,AG} =	m/s ²	9,0	8,5	7,0	7,0	4,5	7,0
Neprecizitāte K =	m/s ²	1,5	1,5	1,5	1,5	1,5	1,5

Smirģelēšana

Vibrāciju emisijas vērtība a _{h,DS} =	m/s ²	2,5	2,5	–	–	–	2,5
Neprecizitāte K =	m/s ²	1,5	1,5	–	–	–	1,5

Šajā informācijas lapā norādītā vibrāciju emisijas vērtība ir izmērīta saskaņā ar standarta pārbaudes metodi, kas norādīta EN60745, un to var izmantot viena instrumenta salīdzināšanai ar citu. Šo vērtību var izmantot, lai iepriekš novērtētu iedarbību.



BRĪDINĀJUMS! Deklarētā vibrāciju emisijas vērtība attiecas uz instrumenta galveno paredzēto lietošanu.

Tomēr vibrāciju emisija var atšķirties atkarībā no tā, kādiem darbiem instrumentu lieto, kādus piederumus tam uzstāda vai cik labi veic tā apkopi. Šādos gadījumos var ievērojami palielināties iedarbības līmenis visā darba laikposmā.

Novērtējot vibrāciju iedarbības līmeni, līdztekus darba režīmam jāņem vērā arī tas laiks, kad instruments ir izslēgts vai darbojas tukšgaitā. Šādos gadījumos var ievērojami samazināties iedarbības līmenis visā darba laikposmā.

Nosakiet arī citus drošības pasākumus, lai aizsargātu operatoru no vibrācijas iedarbības, piemēram, jāveic instrumentu un piederumu apkope, jā rūpējas, lai rokas būtu siltas, jāorganizē darba gaita.

Drošinātāji		
Eiropa	230 V instrumenti	10 A, elektrotīkls
Apvienotā Karaliste un Īrija	230 V instrumenti	13 A, kontaktdakša

EK atbilstības deklarācija

Mašīnu direktīva



Leņķa slīpmašīna

**DWE4557, DWE4559, DWE4579,
DWE4579R, DWE4597, DWE4599**

DEWALT apliecina, ka izstrādājumi, kas aprakstīti **tehniskajos datos**, atbilst šādiem dokumentiem:

2006/42/EK, EN60745-1:2009+A11:2010, EN60745-2-3:2011
+A2:2013 +A11:2014 +A12:2014 +A13:2015.

Šie izstrādājumi atbilst arī Direktīvai 2014/30/ES un 2011/65/ES.

Lai iegūtu sīkāku informāciju, lūdzu, sazinieties ar DEWALT turpmāk minētajā adresē vai skatiet rokasgrāmatas pēdējo vāku.

Persona, kas šeit parakstījusies, atbild par tehnisko datu sagatavošanu un DEWALT vārdā izstrādā šo apliecinājumu.

Markus Rompel
inženiertehniskās nodaļas priekšsēdētājs
DEWALT, Richard-Klinger-Straße 11,
D-65510, Idstein, Vācija
24.08.2016.



BRĪDINĀJUMS! Lai mazinātu ievainojumu risku, izlasiet lietošanas rokasgrāmatu.

Definīcijas. Ieteikumi par drošību

Turpmāk redzamajās definīcijās izskaidrota signālvārdu nopietnības pakāpe. Lūdzu, izlasiet šo rokasgrāmatu un pievērsiet uzmanību šiem apzīmējumiem.



BĪSTAMI! Norāda draudošu bīstamu situāciju, kuras rezultātā, ja to nenovērš, **iestājas nāve vai tiek gūti smagi ievainojumi**.



BRĪDINĀJUMS! Norāda iespējami bīstamu situāciju, kuras rezultātā, ja to nenovērš, **var iestāties nāve vai gūt smagus ievainojumus**.



UZMANĪBU! Norāda iespējami bīstamu situāciju, kuras rezultātā, ja to nenovērš, **var gūt nelielus vai vidēji smagus ievainojumus**.

IEVĒRĪBAI! Norāda situāciju, kuras rezultātā **negūst ievainojumus**, bet, ja to nenovērš, **var radīt materiālos zaudējumus**.



Apzīmē elektriskās strāvas triecienu risku.



Apzīmē ugunsgrēka risku.

Vispārīgi elektroinstrumenta drošības brīdinājumi



BRĪDINĀJUMS! Izlasiet visus drošības brīdinājumus un norādījumus. Ja netiek ievēroti brīdinājumi un

norādījumi, var gūt elektriskās strāvas triecienu, izraisīt ugunsgrēku un/vai gūt smagus ievainojumus.

SAGLABĀJIET VISUS BRĪDINĀJUMUS UN NORĀDĪJUMUS TURPMĀKĀM UZZIŅĀM.

Termins "elektroinstrumenti", kas redzams brīdinājumos, attiecas uz šo elektroinstrumentu (ar vadu), ko darbina ar elektrības palīdzību, vai ar akumulatoru darbināmu elektroinstrumentu (bez vada).

1) Darba zonas drošība

- Rūpējieties, lai darba zona būtu tīra un labi apgaismota.** Nesakārtotā un vāji apgaismotā darba zonā var izraisīt negadījumus.
- Elektroinstrumentus nedrīkst darbināt sprādzienbīstamā vidē, piemēram, viegli uzliesmojošu šķidrumu, gāzu vai putekļu tuvumā.** Elektroinstrumenti rada dzirksteles, kas var aizdedzināt putekļus vai izgarojumu tvaikus.
- Strādājot ar elektroinstrumentu, neļaujiet tuvumā atrasties bērniem un nepiederošām personām.** Novēršot uzmanību, jūs varat zaudēt kontroli pār instrumentu.

2) Elektrodrošība

- Elektroinstrumenta kontaktdakšai jāatbilst kontaktligzdai. Kontaktdakšu nekādā gadījumā nedrīkst pārveidot. Iezemētiem elektroinstrumentiem nedrīkst izmantot pārejas kontaktdakšas.** Nepārveidotas kontaktdakšas un piemērotas kontaktligzdas rada mazāku elektriskās strāvas triecienu risku.
- Nepieskarieties iezemētām virsmām, piemēram, caurulēm, radiatoriem, plītim un ledusskapjiem.** Ja jūsu ķermenis ir iezemēts, pastāv lielāks elektriskās strāvas triecienu risks.
- Elektroinstrumentus nedrīkst pakļaut lietus vai mitru laika apstākļu iedarbībai.** Ja elektroinstrumentā iekļūst ūdens, palielinās elektriskās strāvas triecienu risks.
- Lietojiet vadu pareizi. Nekad nepārnēsājiet, nevelciet vai neatvienojiet elektroinstrumentu no kontaktligzdas, turot to aiz vada. Netuviniet vadu karstuma avotiem, eļļai, asām šķautnēm vai kustīgām detaļām.** Ja vads ir bojāts vai sapinies, pastāv lielāks elektriskās strāvas triecienu risks.
- Strādājot ar elektroinstrumentu ārpus telpām, izmantojiet tādu pagarinājuma vadu, kas paredzēts lietošanai ārpus telpām.** Izmantojot vadu, kas paredzēts lietošanai ārpus telpām, pastāv mazāks elektriskās strāvas triecienu risks.
- Ja elektroinstrumentu nākas ekspluatēt mitrā vidē, ierīkojiet elektrobarošanu ar noplūdstrāvas aizsargierīci.** Lietojot noplūdstrāvas aizsargierīci, mazinās elektriskās strāvas triecienu risks.

3) Personīgā drošība

- Elektroinstrumenta lietošanas laikā esat uzmanīgs, skatieties, ko jūs darāt, rīkojieties saprātīgi. Nelietojiet elektroinstrumentu, ja esat**

noguris vai atrodieties narkotiku, alkohola vai medikamentu ietekmē. Pat viens mirklis neuzmanības elektroinstrumentu ekspluatācijas laikā var izraisīt smagus ievainojumus.

- b) **Lietojiet individuālos aizsardzības līdzekļus. Vienmēr valkājiet acu aizsargus.** Attiecīgos apstākļos lietojot aizsardzības līdzekļus, piemēram, putekļu masku, aizsargapavus ar neslīdošu zoli, aizsargķiveri vai ausu aizsargus, samazinās risks gūt ievainojumus.
- c) **Nepieļaujiet nejaušu iedarbināšanu. Pirms instrumenta pievienošanas kontaktligzdai un/vai akumulatora pievienošanas, instrumenta pacelšanas vai pārnēsāšanas pārbaudiet, vai slēdzis ir izslēgtā pozīcijā.** Ja elektroinstrumentu pārnēsājat, turot pirkstu uz slēdža, vai ja kontaktligzdai pievienojat elektroinstrumentu ar ieslēgtu slēdzi, var rasties negadījumi.
- d) **Pirms elektroinstrumenta ieslēgšanas noņemiet no tā visas regulēšanas atslēgas vai uzgriežņu atslēgas.** Ja elektroinstrumenta rotējošajai daļai ir piestiprināta uzgriežņu atslēga vai regulēšanas atslēga, var gūt ievainojumus.
- e) **Nesniedzieties pārāk tālu. Vienmēr cieši stāviet uz piemērota atbalsta un saglabājiet līdzsvaru.** Tādējādi neparedzētās situācijās daudz labāk varat saglabāt kontroli pār elektroinstrumentu.
- f) **Valkājiet piemērotu apģērbu. Nevalkājiet pārāk brīvu apģērbu vai rotaslietas. Netuviniet matus, apģērbu un cimdus kustīgām detaļām.** Brīvs apģērbs, rotaslietas vai gari mati var ieķerties kustīgajās detaļās.
- g) **Ja instrumentam ir paredzēts pievienot putekļu atsūkšanas un savākšanas ierīces, obligāti tās pievienojiet un ekspluatējiet pareizi.** Lietojot putekļu savākšanas ierīci, var mazināt putekļu kaitīgo ietekmi.

4) Elektroinstrumenta ekspluatācija un apkope

- a) **Nelietojiet elektroinstrumentu ar spēku. Izmantojiet konkrētam gadījumam piemērotu elektroinstrumentu.** Ar pareizi izvēlētu elektroinstrumentu tā efektivitātes robežās paveiksiet darbu daudz labāk un drošāk.
- b) **Neekspluatējiet elektroinstrumentu, ja to ar slēdzi nevar ne ieslēgt, ne izslēgt.** Ja elektroinstrumentu nav iespējams kontrolēt ar slēdža palīdzību, tas ir bīstams un ir jāsalabo.
- c) **Pirms elektroinstrumentu regulēšanas, piederumu nomainīšanas vai novietošanas glabāšanā atvienojiet kontaktdakšu no barošanas avota un/vai no elektroinstrumenta izņemiet akumulatoru.** Šādu profilaktisku drošības pasākumu rezultātā mazinās nejaušas elektroinstrumenta iedarbināšanas risks.
- d) **Glabājiet elektroinstrumentus, kas netiek darbināti, bērniem nepieejamā vietā un neatļaujiet to ekspluatēt personām, kas nav apmācītas to lietošanā vai nepārzina šos noteikumus.** Elektroinstrumenti ir bīstami, ja tos ekspluatē neapmācītas personas.

- e) **Veiciet elektroinstrumenta apkopi. Pārbaudiet, vai kustīgās detaļas ir pareizi savienotas un nostiprinātas, vai detaļas nav bojātas, kā arī vai nav kāds cits apstāklis, kas varētu ietekmēt elektroinstrumenta darbību. Ja instruments ir bojāts, pirms ekspluatācijas tas ir jāsalabo.** Daudzu negadījumu cēlonis ir tādi elektroinstrumenti, kam nav veikta pienācīga apkope.
- f) **Regulāri uzasiniet un tīriet griežņus.** Ja griežņiem ir veikta pienācīga apkope un tie ir uzasināti, pastāv mazāks to iestrēgšanas risks, un tos ir vieglāk vadīt.
- g) **Elektroinstrumentu, tā piederumus, detaļas u. c. ekspluatējiet saskaņā ar šiem norādījumiem, ņemot vērā darba apstākļus un veicamā darba specifiku.** Ja elektroinstrumentu izmanto mērķiem, kam tas nav paredzēts, var rasties bīstama situācija.

5) Apkalpošana

- a) **Uzticiet sava elektroinstrumenta apkalpošanu kvalificētam remontstrādniekam, lietojot tikai identiskas rezerves daļas.** Tādējādi tiek saglabāta elektroinstrumenta drošība.

PAPILDU ĪPAŠI DROŠĪBAS NORĀDĪJUMI

Drošības norādījumi visiem darbu veidiem

- a) **Šo elektroinstrumentu paredzēts lietot kā slipmašīnu, smirģeli (DWE4557 un DWE4597), stieplu suku vai nogriešanas instrumentu. Izlasiet visus drošības brīdinājumus, norādījumus, ilustrācijas un tehnikos datus, kas atrodas elektroinstrumenta komplektācijā.** Ja netiek ievēroti visi turpmāk redzami norādījumi, var saņemt elektriskās strāvas triecienu, izraisīt ugunsgrēku un/vai gūt smagu ievainojumu.
- b) **Ar šo elektroinstrumentu nav ieteicams veikt pulēšanas darbus.** Ar šo elektroinstrumentu nav ieteicams veikt smirģelēšanas (DWE4559, DWE4579, DWE4579R un DWE4599) darbus. Veicot darbus, kam šis elektroinstrumenti nav paredzēti, var rasties bīstami apstākļi un varat gūt ievainojumus.
- c) **Lietojiet tikai šī instrumenta ražotāja īpaši izgatavotos un ieteiktos piederumus.** Kaut arī piederumu ir iespējams piestiprināt pie instrumenta, tā lietošana nav droša.
- d) **Piederuma nominālajam ātrumam jābūt vismaz vienādam ar maksimālo ātrumu, kas atzīmēts uz elektroinstrumenta.** Piederumi, kas griežas ātrāk par nominālo ātrumu, var salūzt un nolidot nost.
- e) **Piederuma ārējam diametram un biezumam jābūt elektroinstrumenta jaudas koeficienta robežās.** Nepareiza izmēra piederumus nav iespējams pietiekami uzmanīt vai kontrolēt.
- f) **Piederumu montāžas vītnes izmēram jāatbilst slipmašīnas vārpstas vītnes izmēram. To piederumu iekšējam diametram, kurus uzstāda ar atloku palīdzību, jāatbilst atloka izvirzījuma diametram.**

Piederumi, kuri neatbilst elektroinstrumenta vārpstas lielumam, sāk svārstīties un pārmērīgi vibrēt, kā arī to dēļ var zaudēt kontroli pār instrumentu.

- g) **Nedrīkst lietot bojātu piederumu. Ikreiz pirms darba pārbaudiet piederuma stāvokli, piemēram, vai abrazīvajā ripā nav robu un plaisu, vai atbalsta paliktnis nav saplaisājis, nodilis vai pārlietu nolietojies un vai stieplu sukās sari nav vaļīgi vai nolūzuši. Ja elektroinstrumenti vai piederumi ir ticis nomests zemē, pārbaudiet, vai tas nav bojāts. Ja ir, uzstādiet jaunu piederumu. Kad pārbaude ir veikta un piederums ir piestiprināts, gan jums, gan apkārtējām personām jāstāv drošā attālumā no piederuma rotēšanas zonas, bet elektroinstrumenti vienu minūti jādarbina maksimālajā tukšgaitas ātrumā. Bojāti piederumi šajā pārbaudes laikā parasti salūzt.**
- h) **Lietojiet individuālos aizsardzības līdzekļus. Atkarībā no veicamā darba valkājiet sejas aizsargu vai aizsargbrilles. Ja vajadzīgs, valkājiet putekļu masku, ausu aizsargus, cimdus un darba priekšautu, kas aiztur mazas abrazīvas vai materiāla daļiņas.** Acu aizsargiem jāspēj aizturēt gaisā izsviestas daļiņas, kas rodas dažādu darbu laikā. Putekļu maskai vai respiratora filtram jāaiztur darba laikā radušās daļiņas. Ilgstoša un ļoti intensīva trokšņa iedarbībā varat zaudēt dzirdi.
- i) **Uzmaniet, lai apkārtējās personas atrastos drošā attālumā no darba zonas. Ikvienam, kas atrodas darba zonā, jālieto individuālie aizsardzības līdzekļi.** Apstrādājamā materiāla vai bojāta piederuma daļiņas var tikt izsviestas gaisā un izraisīt ievainojumus tiem, kas atrodas darba zonas tuvumā.
- j) **Turiet elektroinstrumentu pie izolētā roktura, ja grieznis darba laikā var saskarties ar apslēptu elektroinstalāciju vai ar instrumenta vadu.** Ja grieznis saskaras ar vadiem, kuros ir strāva, visas instrumenta ārējās metāla virsmas vada strāvu un rada elektriskās strāvas triecienu risku.
- k) **Novietojiet vadu tā, lai tas nepieskartos rotējošam piederumam.** Ja zaudējat kontroli, instruments var pārgriezt vai aizķert vadu, bet jūsu roka var tikt ierauta rotējošajā piederumā.
- l) **Elektroinstrumentu nedrīkst nolikt malā, līdz piederums nav pilnībā pārstājis darboties.** Rotējošais piederums var satvert virsmu un izraut elektroinstrumentu jums no rokām.
- m) **Elektroinstrumentu nedrīkst darbināt, kad pārnēsājat to, turot virzienā pret sevi.** Ja apgērbs nejauši pieskaras rotējošajam piederumam, tas var tikt satverts, piederumu ieraujot jūsu ķermenī.
- n) **Regulāri tīriet instrumenta gaisa atveres.** Motora ventilators ierauj putekļus korpusā, un pārāk liels uzkrātā metāla pulvera daudzums var izraisīt elektrobīstamību.
- o) **Elektroinstrumentu nedrīkst darbināt viegli uzliesmojošu materiālu tuvumā.** Dzirksteles var aizdedzināt šos materiālus.

- p) **Nelietojiet tādus piederumus, kam vajadzīgi dzesēšanas šķidrums.** Ja tiek izmantots ūdens vai citi dzesēšanas šķidrums, jūs varat gūt nāvējošu vai elektriskās strāvas triecienu.

PAPILDU DROŠĪBAS NORĀDĪJUMI VISIEM DARBU VEIDIEM

Atsitienu cēloņi un operatora aizsardzība pret tiem

Atsitiens ir pēkšņa reakcija uz rotējošas ripas, atbalsta paliktni, sukās vai cita piederuma saspiešanu vai satveršanu. Saspiešanas vai satveršanas rezultātā rotējošais piederums pēkšņi apstājas, tādēļ elektroinstrumentu vairs nav iespējams savaldīt, un tas ar spēku triecas pretēji rotācijas virzienam saķeres punktā.

Piemēram, ja apstrādājamais materiāls ir saspiedis vai satvēris abrazīvo ripu, tās mala, kas atrodas pret saspiešanas vietu, var iegriezties materiāla virsmā, izraisot ripas izkrišanu vai atsitienu ar spēku. Ripa var atsīties gan operatora, gan tam pretējā virzienā, atkarībā no ripas kustības virziena saspiešanas vietā. Abrazīvās ripas šajos apstākļos var arī salūzt.

Atsitiens rodas instrumenta nepareizas lietošanas un/vai nepareizu darba paņēmienu vai apstākļu rezultātā, un to var novērst, veicot attiecīgus piesardzības pasākumus, kā norādīts turpmāk.

- a) **Nepārtraukti cieši turiet elektroinstrumentu un novietojiet ķermeni un rokas tā, lai pretotos atsitienu spēkiem. Lai pēc iespējas labāk novaldītu atsitienu vai iedarbināšanas laikā — griezes momentu, vienmēr lietojiet palīgrokturi, ja tāds ir.** Operators var novaldīt griezes momenta reakciju vai atsitienu spēku, ja veic atbilstošus piesardzības pasākumus.
- b) **Rokas nedrīkst turēt rotējošā piederuma tuvumā.** Piederums var radīt atsitienu rokas.
- c) **Nedrīkst atrasties tajā vietā, kur elektroinstrumenti virzīsies atsitienu gadījumā.** Atsitienu spēka ietekmē instruments virzīsies pretēji ripas kustības virzienam saspiešanas vietā.
- d) **Ievērojiet īpašu piesardzību, apstrādājot stūrus, asas malas u. c. Novērsiet piederuma atlēcienus un sadursmes ar šķēršļiem.** Stūri, asas malas vai atlēcieni mēdz izraisīt rotējošā piederuma ieķeršanos, kā rezultātā varat zaudēt kontroli pār instrumentu vai ciest no atsitienu.
- e) **Nedrīkst uzstādīt motorzāģa kokgriešanas asmeni vai zāģa asmeni ar zobiem.** Šādi asmeņi bieži izraisa atsitienu un instrumenta nevaldāmu darbību.

Īpaši drošības brīdinājumi attiecībā uz slīpēšanu un abrazīviem nogriešanas darbiem

- a) **Izmantojiet tikai šim elektroinstrumentam paredzētus ripu veidus un izvēlētajai ripai piemērotu aizsargu.** Ripas, kam šis elektroinstrumenti nav paredzēti, nav iespējams pietiekami uzmanīt, un tās nav drošas.
- b) **Slīpripu ar ieliektu centru slīpēšanas virsmai jāatrodas zem aizsarga pārkarmalas plaknes.** Ja

ripa ir nepareizi uzstādīta un izvirzās ārpus aizsarga pārķarmalas plaknes, ripa netiek pietiekami aizsargāta.

- c) **Aizsargam ir jābūt cieši piestiprinātam pie elektroinstrumenta un maksimāli droši novietotam tā, lai pret operatoru būtu pavērsta vismazākā iespējamā ripas daļa.** Aizsargs palīdz aizsargāt operatoru pret salūzušas ripas atlūzām, nejaušas saskaršanās ar ripu un dzirkstelēm, kas var aizdedzināt apģērbu.
- d) **Ripas drīkst lietot tikai tām paredzētajiem mērķiem. Piemēram, ar griezējriņas malu nedrīkst slīpēt.** Abrazīvās griezējriņas ir paredzētas perifēriskai slīpēšanai: ja tās pakļauj sānu spēkiem, tās var salūzt.
- e) **Jālieto tikai nebojāti ripu atloki, kuru izmērs un forma atbilst izvēlētai ripai. Piemēroti ripas atloki atbalsta ripu, tādējādi mazinot ripas salūšanas risku.** Griezējriņu atloki var atšķirties no slīpriņu atlokiem.
- f) **Nedrīkst lietot nodilušas ripas, kas bijušas lietotas ar lielākiem elektroinstrumentiem.** Ripa, kas paredzēta lielākiem elektroinstrumentiem, nav piemērota mazāka instrumenta lielākam rotācijas ātrumam un var saplīst.

Papildu īpaši drošības brīdinājumi attiecībā uz abrazīviem nogriešanas darbiem

- a) **Nepieļaujiet griezējriņas iestrēgšanu, kā arī nespiediet pārāk cieši uz tās. Necentieties veikt pārāk dziļu iegriezumu.** Ja ripa tiek spiesta pārāk spēcīgi, palielinās risks ripai saliekties vai iestrēgt materiālā, kā rezultātā var tikt izraisīts atsitiens vai ripa salūzt.
- b) **Nenostājieties vienā līmenī ar rotējošo ripu vai aiz tās.** Ja ripa darba laikā rotē pretējā virzienā no jums, iespējama atsitiens spēka ietekmē rotējošā ripa un elektroinstrumenta virzās tieši jūsu virzienā.
- c) **Ja ripa ir iestrēgusi vai ja kāda iemesla dēļ slīpēšana/ griešana ir pārtraukta, izslēdziet elektroinstrumentu un turiet to nekustīgi, līdz ripa pilnībā pārstāj darboties. Nekādā gadījumā neizņemiet griezējriņu no iegriezuma materiālā, kamēr ripa atrodas kustībā, citādi var notikt atsitiens.** Novērtējiet situāciju un vērsiet to par labu, lai novērstu ripas iestrēgšanas cēloni.
- d) **Neatsāciet darbu ar instrumentu, ja ripa atrodas materiālā. Nogaidiet, līdz ripa sasniedz maksimālo ātrumu un uzmanīgi atsāciet griešanu.** Ja atsāksiet darbu ar instrumentu, kas atrodas materiālā, ripa var iestrēgt, izlēkt ārā vai izraisīt atsitienu.
- e) **Atbalstiet paneļus vai jebkuru citu pārāk lielu materiāla gabalu, lai līdz minimumam samazinātu ripas iespiešanās un atsitiens risku. Lieli materiāla gabali mēdz nosēsties paši zem sava svāra.** Atbalsti ir jānovieto zem materiāla gabala, griezumam līnijas tuvumā un materiāla gabala malas tuvumā abās ripas pusēs.
- f) **Ievērojiet īpašu piesardzību, veicot iegriezumus ēku sienās vai citās nosegtās vietās.** Ripa, kas izvirzās materiāla otrā pusē, var sagriezt gāzes vai ūdens cauruļvadus, elektroinstalāciju vai citus priekšmetus, tādējādi izraisot atsitienu.

Īpaši drošības brīdinājumi smirģelēšanai

Tikai DWE4557, DWE4597

- a) **Neuzstādiet smirģeļa ripai pārmērīgi liela izmēra papīru. Izvēloties smirģeļa papīru, ievērojiet ražotāja ieteikumus.** Ja pārāk liela izmēra smirģeļa papīrs sniedz aiz smirģeļa paliktņa malām, tā dēļ varat gūt ievainojumus plēstu brūču veidā, kā arī tas var iespiest vai saplēst ripu vai arī izraisīt atsitienu.

Īpaši drošības brīdinājumi attiecībā uz slīpēšanas darbiem ar suku

- a) **Ievērojiet, ka sukas sari tiek izsviesti gaisā, pat veicot standarta darbus. Nespiediet stieplu sarus ar spēku, pārmērīgi noslogojot suku.** Stieplu sari var viegli izkļūt cauri vieglam apģērbam un/vai savainot ādu.
- b) **Ja ir ieteicams lietot aizsargu, veicot slīpēšanas darbu ar suku, jāraugās, lai stieplu ripa vai suka nesaskartos ar aizsargu.** Darba laikā un centrālās spēka ietekmē stieplu ripa vai sukas var izplesties.

Papildu drošības noteikumi slīpmašīnām

- **Ar šo instrumentu nedrīkst lietot 11. veida (kausveida) ripas.** Lietojot nepiemērotus piederumus, varat gūt ievainojumus.
- **Vienmēr izmantojiet sānu rokturi. Cieši satveriet šo rokturi.** Vienmēr turiet sānu rokturi, lai darba laikā savaldītu instrumentu.



BRĪDINĀJUMS! Ieteicams lietot noplūdstrāvas aizsargierīci ar strāvas atslēgšanas funkciju, kam nominālā noplūdstrāva nepārsniedz 30 mA.

Atlikušie riski

Lai arī tiek ievēroti attiecīgi drošības noteikumi un tiek izmantotas drošības ierīces, dažus atlikušos riskus nav iespējams novērst. Tie ir šādi:

- dzirdes pasliktināšanās;
- ievainojuma risks lidojošu daļiņu dēļ;
- risks gūt apdegumus no piederumiem, kas darba laikā kļūst karsti;
- ievainojuma risks ilgstoša darba ilguma dēļ.

Elektrodrošība

Elektromotors ir paredzēts tikai vienam noteiktam spriegumam. Pārbaudiet, vai barošanas avota spriegums atbilst kategorijas plāksnītē norādītajam spriegumam.



Šim DEWALT instrumentam ir dubulta izolācija atbilstīgi EN60745, tāpēc nav jālieto iezemēts vads.



BRĪDINĀJUMS! 115 V instrumenti jādarbina ar droša izolējoša pārveidotāja palīdzību, un starp primāro un sekundāro tinumu jābūt iezemētam ekrānam.

Ja barošanas vads ir bojāts, tas ir jānomaina pret īpaši sagatavotu vadu, kas pieejams DEWALT remontdarbnīcās.

Barošanas vada kontaktdakšas nomainīšana (tikai Apvienotajai Karalistei un Īrijai)

Ja ir jāuzstāda jauna barošanas vada kontaktdakša:

- *nekaitīgā veidā atbrīvojieties no nederīgās kontaktdakšas;*
- *pievienojiet brūno vadu pie kontaktdakšas fāzes spaiļes;*
- *pievienojiet zilo vadu pie neitrālās spaiļes.*



BRĪDINĀJUMS! Vadus nedrīkst pievienot pie zemējuma spaiļes.

Ievērojiet uzstādīšanas norādījumus, kas ietilpst labas kvalitātes kontaktdakšu komplektācijā. Ieteicamais drošinātājs: 13 A.

Pagarinājuma vada lietošana

Pagarinājuma vadu nevajadzētu lietot, ja vien bez tā nekādi nevar iztikt. Izmantojiet atzītus pagarinājuma vadus, kas atbilst lādētāja ieejas jaudai (sk. **tehniskos datus**). Minimālais vadītāja izmērs ir 1,5 mm²; maksimālais garums ir 30 m.

Ja lietojat kabeļa spoli, vienmēr notiniet vadu no tās pilnībā nost.

Iepakojuma saturs

Iepakojumā ietilpst:

- 1 Leņķa slīpmašīna
- 1 Aizsargs
- 1 Sānu rokturis
- 1 Atloku komplekts
- 1 Bezatslēgas atloks (tikai modelim DWE4579R)
- 1 Uzgriežņu atslēga (tikai modelim DWE4579R)
- 1 Divzaru uzgriežņu atslēga
- 1 Lietošanas rokasgrāmata
- *Pārbaudiet, vai transportēšanas laikā nav bojāts instruments, tā detaļas vai piederumi.*
- *Pirms ekspluatācijas veltiet laiku tam, lai pilnībā izlasītu un izprastu šo rokasgrāmatu.*

Apzīmējumi uz instrumenta

Uz instrumenta ir attēlotas šādas piktogrammas:



Pirms lietošanas izlasiet lietošanas rokasgrāmatu.



Valkājiet ausu aizsargus.



Valkājiet acu aizsargus.

Datuma koda novietojums (A. att.)

Datuma kods **21**, kurā ir norādīts arī ražošanas gads, ir nodrukāts uz korpusa.

Piemērs.

2016 XX XX

Ražošanas gads

Apraksts (A. att.)



BRĪDINĀJUMS! Elektroinstrumentu vai tā daļas nedrīkst pārveidot. Šādi var izraisīt bojājumus vai var gūt ievainojumus.

- 1 Ieslēgšanas/izslēgšanas slēdzis
- 2 Atbloķēšanas slēdzis
- 3 Vārpstas bloķētājs
- 4 Aizsargs
- 5 Sānu rokturis
- 6 Gaismas diožu indikatorlampiņa (DWE4579, DWE4579R, DWE4597, DWE4599)
- 7 Bloķēšanas poga (DWE4579, DWE4579R, DWE4597, DWE4599)

Paredzētā lietošana

Lielas noslodzes leņķa slīpmašīna DWE4557, DWE4597 ir paredzēta profesionāliem slīpēšanas, griešanas un smirģelēšanas darbiem, kā arī slīpēšanai ar suku.

Lielas noslodzes leņķa slīpmašīna DWE4559, DWE4579, DWE4599, DWE4579R ir paredzēta profesionāliem slīpēšanas un griešanas darbiem.

NELIETOJĒT kādas citas slīpripas, kā tikai ar slīpripas ieliektu centru un pulēšanas ripas.

NELIETOJĒT mitros apstākļos vai viegli uzliesmojošu šķidrumu un gāzu klātbūtnē.

Šī lielas noslodzes leņķa slīpmašīna ir profesionālai lietošanai paredzēts elektroinstruments.

NEĻAUJĒT bērniem aiztikt instrumentu. Ja šo instrumentu ekspluatē nepieredzējuši operatori, viņi ir jāuzrauga.

- **Mazi bērni un nespēcīgas personas.** Šo instrumentu nav paredzēts lietot maziem bērniem vai nespēcīgām personām bez uzraudzības.
- Šo instrumentu nav paredzēts ekspluatēt personām (tostarp bērniem), kam ir ierobežotas fiziskās, sensorās vai psihiskās spējas vai trūkst pieredzes un zināšanu, ja vien tās neuzrauga persona, kas atbild par viņu drošību. Bērņus nedrīkst atstāt bez uzraudzības ar instrumentu.

Putekļu izvadīšanas sistēma

Putekļu izvadīšanas sistēma novirza no motora kaitīgos putekļus, tādējādi ļaujot motorā ieplūst tīrākam gaisam.

Aizsardzība pret pārslodzi

DWE4579, DWE4579R, DWE4597, DWE4599

Motora pārslodzes gadījumā tiek samazināta motora jauda. Tiklīdz instruments ir atdzisis līdz piemērotai darba temperatūrai, jauda atgriežas normālā līmenī.

Elektroniskais sajūgs

DWE4579, DWE4579R, DWE4597, DWE4599

Elektroniskais sajūgs ar griezes momenta ierobežošanas funkciju samazina maksimālā griezes momenta reakciju uz operatoru gadījumā, ja ripa ir iestrēgusi. Tas neļauj arī pārnēsot un elektriskajam motoram iestrēgt. Elektroniskā sajūga pakāpe ir iestatīta rūpnīcā, un to nevar mainīt.

Gaismas diožu indikatorlampiņa (A. att.)

DWE4579, DWE4579R, DWE4597, DWE4599

Gaismas diožu indikatorlampiņa **6**, kas iestrādāta roktura augšpusē, informē par to, ka ir ieslēgtas iepriekš minētās instrumenta elektroniskās funkcijas. Indikatorlampiņa deg tīkmēr, kamēr darbojas kāda no minētajām sajūga vai pārslodzes funkcijām. Atlaižot slēdzi vai ļaujot instrumentam atdzist, indikatorlampiņa izdziest. Ja gaismas diožu indikatorlampiņa nepārtraukti mirgo, sazinieties ar vietējo DEWALT servisa pārstāvi.

Nulles sprieguma slēdzis

DWE4579, DWE4579R, DWE4597, DWE4599

Ieslēgšanas/izslēgšanas slēdzim ir iebūvēta nulles sprieguma funkcija. Ja instruments kādu iemeslu dēļ tiek atvienots no elektrobarošanas avota, slēdzis ir no jauna jāieslēdz.

Lēnās iedarbināšanas funkcija

DWE4579, DWE4579R, DWE4597, DWE4599

Lēnās iedarbināšanas funkcija ļauj pamazām palielināt ātrumu, lai instruments nesāktu darboties ar rāvienu. Šī funkcija ir īpaši lietderīga, apstrādājot grūti piekļūstamas vietas.

Automātiskās līdzsvarošanas funkcija

Tikai modelim DWE4599

Automātiskās līdzsvarošanas funkcija nepārtraukti regulē līdzsvaru, lai darba laikā mazinātu instrumenta vibrāciju. Tādējādi lietotājam ir ērtāk veikt darbu, īpaši tad, ja ar instrumentu strādā ilgu laiku.

SALIKŠANA UN REGULĒŠANA



BRĪDINĀJUMS! *Lai mazinātu smaga ievainojuma risku, pirms regulēšanas vai pierīču/piederumu uzstādīšanas un noņemšanas izslēdziet instrumentu un atvienojiet to no barošanas avota. Pirms instrumenta pievienošanas barošanas avotam pārbaudiet, vai tas ir izslēgts, nospiežot un atlaižot slēdža mēlīti.*

Sānu roktura piestiprināšana (F. att.)



BRĪDINĀJUMS! *Pirms instrumenta ekspluatācijas pārbaudiet, vai rokturis ir cieši piestiprināts.*

Lai slīpētu, cieši ieskrūvējiet sānu rokturi **5** vienā no caurumiem **17**, kas atrodas pārnēsumu kārbas abās pusēs (F. att.).

Lai grieztu, cieši ieskrūvējiet sānu rokturi **5** augšējā caurumā **18** vai vienā no caurumiem **17**, kas atrodas pārnēsumu kārbas abās pusēs.

Atbalsta paliktņa un smilšpapīra uzstādīšana un noņemšana (A., D. att.)

1. Novietojiet instrumentu uz galda vai līdzenas virsmas tā, lai aizsargs būtu vērsts augšup.

2. Noņemiet atbalsta atloku **12**.
3. Pareizi uzstādiēt gumijas atbalsta paliktņi uz vārpstas **13**.
4. Novietojiet smilšpapīru uz gumijas atbalsta paliktņa.
5. Uzskrūvējiet vītņoto spilējuma uzgriezni **14** uz vārpstas. Vītņotā spilējuma uzgriežņa gredzenam jābūt vērstam pret gumijas atbalsta paliktņi.
6. Nospiediet vārpstas bloķēšanas pogu **3** un grieziet vārpstu **13**, līdz tā nofiksējas.
7. Ar divzaru uzgriežņu atslēgu pieskrūvējiet vītņoto spilējuma uzgriezni **14**.
8. Atlaidiet vārpstas bloķētāju.
9. Lai noņemtu gumijas atbalsta paliktņi, ar divzaru uzgriežņu atslēgu atskrūvējiet vītņoto spilējuma uzgriezni **14**.

Apļa stieplu sukā uzstādīšana

Uzskrūvējiet apaļo stieplu suku tiešu uz vārpstas, nelietojot starplikus un vītņotu atloku.

Aizsarga uzstādīšana un noņemšana (B. att.)



BRĪDINĀJUMS! *Lai mazinātu smaga ievainojuma risku, pirms regulēšanas vai pierīču/piederumu uzstādīšanas un noņemšanas izslēdziet instrumentu un atvienojiet to no barošanas avota. Pirms instrumenta pievienošanas barošanas avotam pārbaudiet, vai tas ir izslēgts, nospiežot un atlaižot slēdža mēlīti.*



UZMANĪBU! *Šai slīpmašīnai jāuzstāda aizsargi.*

Izmantojot slīpmašīnu DWE4557, DWE4559, DWE4579, DWE4579R, DWE4597 vai DWE4599 metāla vai mūra griešanai, JĀUZSTĀDA 1. veida aizsargs. 1. veida aizsargu var iegādāties par atsevišķu samaksu no DEWALT izplatītājiem.

PIEZĪME. Skatiet **slīpēšanas un griešanas piederumu tabulu** šīs sadaļas beigās, lai uzzinātu, kādus piederumus drīkst uzstādīt šai slīpmašīnai.

1. Novietojiet leņķa slīpmašīnu uz galda tā, lai vārpsta būtu vērsta augšup.
2. Atbrīvojiet bloķēšanas skavu **8** un turiet aizsargu **4** pāri instrumentam, kā attēlots.
3. Savietojiet izciļņus **9** ar ierobiem **10**.
4. Nospiediet aizsargu uz leju un pagrieziet vajadzīgajā pozīcijā.
5. Ja vajadzīgs, palieliniet spilējuma spēku, pievelkot skrūvi **11**.
6. Pievelciet bloķēšanas skavu.

Lai noņemtu aizsargu, atlaidiet bloķēšanas skavu.



UZMANĪBU! *Ja aizsargu nav iespējams pieskrūvēt ar regulēšanas skrūvi, instrumentu nedrīkst lietot. Lai mazinātu ievainojuma risku, nogādājiet instrumentu un aizsargu apkopes centrā, lai salabotu vai nomainītu aizsargu.*

Slīpripas vai griezējripas uzstādīšana un noņemšana (A., C.–E. att.)



BRĪDINĀJUMS! *Nedrīkst lietot bojātu ripu.*

1. Novietojiet instrumentu uz galda tā, lai aizsargs būtu vērsts augšup.

2. Pareizi uzstādiet atbalsta atloku **12** uz vārpstas **13** (C. att.).
3. Novietojiet ripu **15** uz atbalsta atloka **12** (D. att.). Uzstādot ripu ar izvīrzītu centru, pārbaudiet, vai izvīrzītais centrs **16** atrodas pret atbalsta atloku **12**.
4. Uzskrūvējiet vītņoto spīlējuma uzgriezni **14** uz vārpstas **13** (E. att.).
 - a. Uzstādot slīpripi, gredzenam uz vītņotā spīlējuma uzgriežņa **14** jābūt vērštam pret ripu (E1. att.).
 - b. Uzstādot griezējripi, gredzenam uz vītņotā spīlējuma uzgriežņa **14** jābūt vērštam pretējā virzienā no ripas (E2. att.).
5. Nospiediet vārpstas bloķēšanas pogu **3** un grieziet vārpstu **13**, līdz tā nofiksējas (D. att.).
6. Ar komplektācijā esošo divzaru uzgriežņu atslēgu pieskrūvējiet vītņoto spīlējuma uzgriezni **14**. **PIEZĪME.** Ja lietojat slīpmašīnu DWE4579R, skatiet sadaļu **Slīpripas vai griezējripas, kam ir bezatslēgas atloks, uzstādīšana un noņemšana**.
7. Atlaidiet vārpstas bloķētāju.
8. Lai noņemtu ripu, ar komplektācijā esošo divzaru uzgriežņu atslēgu atskrūvējiet vītņoto spīlējuma uzgriezni **14**.

Slīpripas vai griezējripas, kam ir bezatslēgas atloks, uzstādīšana un noņemšana (G., H. att.)

Tikai modelim DWE4579R

1. Vispirms veiciet 1.–5. darbību, kas minētas sadaļā **Slīpripas vai griezējripas uzstādīšana un noņemšana**.
2. Ar roku cieši pievelciet vītņoto bezatslēgas atloku **19**, griežot pulksteņrādītāja virzienā. (Lietojiet tikai tādu bezatslēgas atloku, kas ir nevainojamā kārtībā.)
 - a. Bezatslēgas atloka apdrukātajai pusei jābūt vērštam pret jums.
 - b. Bultiņai jābūt pret indeksa atzīmi (G. att.).
3. Atlaidiet vārpstas bloķētāju.

Nebojātu bezatslēgas atloku var atvienot ar roku, griežot atloka gredzenu pretēji pulksteņrādītāja virzienam.

IEVĒRĪBAI! Ja bezatslēgas atloks ir pārāk ciešs, to **NEDRĪKST** atvienot ar knaiblēm. Šādiem gadījumiem ir paredzēta divzaru uzgriežņu atslēga **20** (H. att.).

Pirms ekspluatācijas

- Uzstādiet aizsargu un piemērotu ripu. Nedrīkst lietot pārāk nodilušus diskus vai ripas.
- Pārbaudiet, vai iekšējais un ārējais atloks ir pareizi uzstādīts. Ievērojiet **slīpēšanas un griešanas piederumu tabulā** sniegtos norādījumus.
- Pārbaudiet, vai ripa griežas uz piederuma un instrumenta redzamās bultiņas norādītajā virzienā.
- Nedrīkst lietot bojātu piederumu. Ikreiz pirms darba pārbaudiet piederuma stāvokli, piemēram, vai abrazīvajā ripā nav robu un plaisu, vai atbalsta paliktņi nav saplaisājis, nodilis vai pārlietu nolietojies un vai stieplu sukā sari nav vaļīgi vai nolūzuši. Ja elektroinstruments vai piederums

ir ticis nomests zemē, pārbaudiet, vai tas nav bojāts. Ja ir, uzstādiet jaunu piederumu. Kad pārbaude ir veikta un piederums ir piestiprināts, gan jums, gan apkārtējām personām jāstāv drošā attālumā no piederuma rotēšanas zonas, bet elektroinstruments vienu minūti jādarbina maksimālajā tukšgaitas ātrumā. Bojāti piederumi šajā pārbaudes laikā parasti salūzt.

EKSPLUATĀCIJA

Lietošanas norādījumi



BRĪDINĀJUMS! Vienmēr ievērojiet šos drošības norādījumus un spēkā esošos normatīvos aktus.



BRĪDINĀJUMS! Lai mazinātu smaga ievainojuma risku, pirms regulēšanas vai pierīču/piederumu uzstādīšanas un noņemšanas izslēdziet instrumentu un atvienojiet to no barošanas avota. Pirms instrumenta pievienošanas barošanas avotam pārbaudiet, vai tas ir izslēgts, nospiežot un atlaižot slēdža mēlīti.



BRĪDINĀJUMS!

- Pārbaudiet, vai visi slīpēšanai vai griešanai paredzētie materiāli ir cieši nostiprināti.
- Nostipriniet un atbalstiet apstrādājamo materiālu. Izmantojiet spaiļes vai skrūvspīles, lai nostiprinātu un atbalstītu apstrādājamo materiālu uz stabilas platformas. Apstrādājamo materiālu ir svarīgi vienmēr nostiprināt un atbalstīt tāpēc, lai tas neizkustētos un jūs nezaudētu kontroli pār to. Ja materiāls izkustas vai jūs zaudējat kontroli pār to, var rasties bīstama situācija un var būt ievainojumus.
- **Atbalstiet paneļus vai jebkuru citu pārāk lielu materiāla gabalu, lai līdz minimumam samazinātu ripas iespiešanās un atsietiena risku.** Lieli materiāla gabali mēdz nosēsties paši zem sava svara. Atbalsti ir jānovieto zem materiāla gabala, griezumam līnijā tuvumā un materiāla gabala malas tuvumā abās ripas pusēs.
- Eksploatējot šo instrumentu, vienmēr jāvalkā standarta darba cimdi.
- Instrumentam drīkst piemērot tikai nelielu spiedienu. Nespiediet ripu no sāniem.
- Nepieļaujiet pārslodzi. Ja instruments kļūst karsts, ļaujiet tam dažas minūtes darboties tukšgaitā, lai piederums atdzistu. Nepieskarieties piederumam, kamēr tas nav atdzisis. Eksploatācijas laikā ripa kļūst ļoti karsta.
- Ar kausveida slīpripām nedrīkst strādāt, ja nav uzstādīts piemērots aizsargs.
- Neuzstādiet šo instrumentu uz statīva, ja strādājat ar griezējripi.
- Nedrīkst lietot susināmos uzliktņus vienlaicīgi ar saistvielas abrazīvo ripu.
- Ņemiet vērā to, ka ripa turpina griezties arī pēc instrumenta izslēgšanas.
- Instruments nav paredzēts lietošanai ar kausveida slīpripām.

- Neizmantojiet atsevišķus pārejas ieliktnus vai adapterus, lai pielāgotu abrazīvās slīpripas ar lielu iekšējo diametru.

Pareizs roku novietojums (A. att.)



BRĪDINĀJUMS! Lai mazinātu smaga ievainojuma risku, **VIENMĒR** turiet rokas pareizi, kā norādīts.



BRĪDINĀJUMS! Lai mazinātu smaga ievainojuma risku, **VIENMĒR** saglabājiet ciešu tvērienu, lai būtu gatavs negaidītai reakcijai.

Pareizs roku novietojums paredz turēt vienu roku uz sānu roktura **5**, bet otru — uz instrumenta korpusa, kā norādīts A. attēlā.

Ieslēgšana un izslēgšana (A. att.)

Ieslēgšanas/izslēgšanas slēdzis ir aprīkots ar atbloķēšanas slēdzi.

Lai iedarbinātu instrumentu, nospiediet atbloķēšanas slēdzi **2** un pēc tam — ieslēgšanas/izslēgšanas slēdzi **1**.

Atlaidiet atbloķēšanas slēdzi **2**. Lai apturētu instrumentu, atlaidiet slēdzi.

Bloķēšanas poga (A. att.)

DWE4579, DWE4579R, DWE4597, DWE4599

Lai instruments darbotos nepārtraukti, nospiediet bloķēšanas pogu **7** un atlaidiet ieslēgšanas/izslēgšanas slēdzi.

Lai apturētu instrumentu, vēlreiz nospiediet ieslēgšanas/izslēgšanas slēdzi.

Bloķēšanas pogu var noņemt pavisam, neietekmējot atbilstību instrumenta datu plāksnītē norādīto reglamentējošo iestāžu prasībām. Sprosttapa jānoņem DEWALT apkopes centrā.

Vārpstas bloķēšanas poga (A. att.)

Vārpstas bloķēšanas poga **3** paredzēta tam, lai novērstu vārpstas rotāciju ripas uzstādīšanas vai noņemšanas laikā. Izmantojiet vārpstas bloķēšanas pogu tikai tad, ja instruments ir izslēgts, atvienots no barošanas avota un pilnībā apstājies.

IEVĒRĪBAI! Lai mazinātu instrumenta bojājuma risku, neaktivizējiet vārpstas bloķēšanas pogu, kamēr instruments darbojas. Tas var sabojāt instrumentu, un uzstādītais piederums var noskrūvēties nost, izraisot ievainojumus.

Lai aktivizētu bloķētāju, nospiediet vārpstas bloķēšanas pogu un grieziet vārpstu tiktāl, kamēr to vairs nav iespējams pagriezt.

Metāla apstrādes darbi

Ja ar instrumentu apstrādā metālu, obligāti jāpievieno noplūdstrāvas aizsargierīce, lai novērstu metāla putekļu izraisītos atlikušos riskus.

Ja noplūdstrāvas aizsargierīce atvieno elektrības padevi, nogādājiet instrumentu pilnvarotā DEWALT remontdarbnīcā.



BRĪDINĀJUMS! Strādājot ar metālu, ekstremālos darba apstākļos instrumenta korpusā var uzkrāties vadītspējīgi putekļi. Rezultātā var tikt mazināta instrumenta aizsardzības izolācija, radot elektriskās strāvas trieciena risku.

Lai instrumentā neuzkrātos metāla saneši, ieteicams reizi dienā iztīrīt ventilācijas atveres. Sk. sadaļu **Apkope**.

Metāla griešana

Griežot ar saistvielu abrazīvajām ripām, jābūt uzstādītam 1. veida aizsargam.

Grieziet metālu ar vidēju ātrumu, kas piemērots konkrētajam metāla veidam. Nespiediet griezējripi, kā arī negroziet, nesagāziet un nelieciet instrumentu.

Darba laikā nesamaziniet griezējripas ātrumu, spiežot to no sāniem.

Instrumenti vienmēr jāvirza slīpēšanas virzienā. Pretējā gadījumā pastāv risks nenovaldīt instrumentu un ka tas tiek izstumts ārā no slīpēšanas vietas.

Griežot profilus un kvadrātstieņus, ieteicams sākt ar vismazākā šķērsriezuma daļu.

Raupja slīpēšana

Griezējripi nedrīkst izmantot raupjai slīpēšanai. Vienmēr jābūt uzstādītam 27. veida aizsargam.

Raupjai slīpēšanai vispiemērotākais instrumenta leņķis ir robežās no 30° līdz 40°. Virziet instrumentu turp un atpakaļ, piespiežot to vidēji stipri. Šādā veidā apstrādājamais materiāls pārmērīgi nesakarst, nezaudē krāsu un tajā neveidojas robi.

Akmens griešana

Instrumenti ir paredzēti vienīgi sausai griešanai. Akmens griešanai vislabāk izmantot dimanta griezējripi. Darba laikā jāvalkā papildu putekļu aizsargmaska.

Ieteikumi par ekspluatāciju

Ievērojiet piesardzību, griežot gropes nesošajās sienās.

Uz gropju griešanu nesošajās sienās attiecas konkrētās valsts noteikumi. Šie noteikumi ir jāievēro visos gadījumos. Pirms darba sākšanas sazinieties ar atbildīgo būvinženieri, arhitektu vai būvniecības uzraugu.

Pulēšanas ripu lietošana



BRĪDINĀJUMS! Metāla putekļu uzkrāšanās. Pārmērīgi lietojot abrazīvās ripas, apstrādājot metālu, palielinās elektriskās strāvas trieciena risks. Lai mazinātu risku, pirms lietošanas uzstādiet noplūdstrāvas aizsargierīci un katru dienu iztīriet ventilācijas atveres, tajās pūšot sausu, saspīestu gaisu atbilstīgi turpmāk aprakstītajiem apkopes norādījumiem.

APKOPE

Šis DEWALT elektroinstrumenti ir paredzēti ilglaicīgam darbam ar mazāko iespējamo apkopi. Nepārtraukti nevainojama darbība ir atkarīga no pareizas instrumenta apkopes un regulāras tīrīšanas.



BRĪDINĀJUMS! Lai mazinātu smaga ievainojuma risku, pirms regulēšanas vai pierīču/piederumu uzstādīšanas un noņemšanas izslēdziet instrumentu un atvienojiet to no barošanas avota. Pirms instrumenta pievienošanas barošanas avotam pārbaudiet, vai tas ir izslēgts, nospiežot un atlaižot slēdža mēlīti.

Sukas, kas automātiski izslēdz instrumentu

Motors tiks automātiski apturēts, norādot uz to, ka ogles sukuks ir gandrīz nodilušas un ka instrumentam vajadzīga apkalpošana. Lietotājam nav paredzēts patstāvīgi veikt ogles suku apkopi. Nogādājiet šo instrumentu pilnvarotā DEWALT remontdarbnīcā.



Elļošana

Šis elektroinstrumentu nav papildus jāieleļo.



Tīrīšana



BRĪDINĀJUMS! Ar sausu gaisu no galvenā korpusa izpūtiet netīrumus un putekļus ikreiz, kad pamanāt tos uzkrājamies gaisa atverēs, kā arī visapkārt tām. Veicot šo darbu, valkājiet atzītus acu aizsargus un putekļu masku.



BRĪDINĀJUMS! Instrumenta detaļu tīrīšanai, kas nav no metāla, nedrīkst izmantot šķīdinātājus vai citas asas ķīmiskas vielas. Šīs ķīmiskās vielas var sabojāt šo detaļu materiālu. Lietojiet tikai ziepjūdenī samitrinātu lupatiņu. Nekādā gadījumā nepieļaujiet, lai instrumentā iekļūst šķidrums; instrumentu nedrīkst iegremdēt šķīdumā.

Piederumi



BRĪDINĀJUMS! Tā kā citi piederumi, kurus DEWALT nav ieteicis un nepiedāvā, nav pārbaudīti lietošanai ar šo instrumentu, var rasties bīstami apstākļi, ja tos lietosiet. Lai mazinātu ievainojuma risku, šim instrumentam lietojiet tikai DEWALT ieteiktos piederumus.

Sīkāku informāciju par attiecīgiem piederumiem jautājiet izplatītājam.

Piederumu tabula

	Maks. [mm]		[mm]	Min. rotācija [apgr./min]	Perifērais ātrums [m/s]	Vītnotās atveres garums [mm]
	D	b	d			
	180	6	22,23	8500	80	-
	230	6	22,23	6500	80	-
 DWE4557 / DWE4597	180	-	-	8500	80	-
	75	30	M14	8500	45	25,0

	Maks. [mm]		[mm]	Min. rotācija [apgr./min]	Perifērais ātrums [m/s]	Vītnotās atveres garums [mm]
	D	b	d			
	180	12	M14	8500	80	25,0
	230	12	M14	8500	80	25,0

Vides aizsardzība











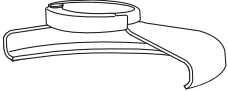

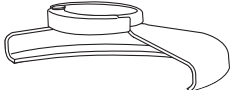



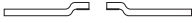
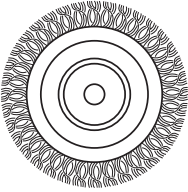

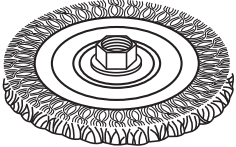
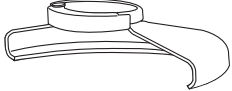
Dalīta atkritumu savākšana. Izstrādājumus un akumulatorus ar šo apzīmējumu nedrīkst izmest kopā ar parastiem sadzīves atkritumiem.

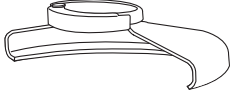

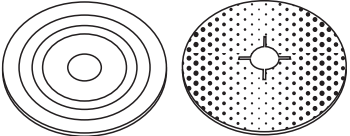
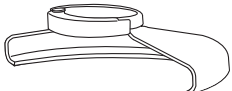



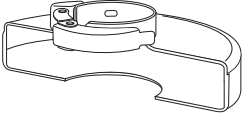
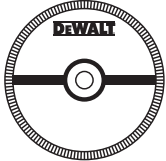
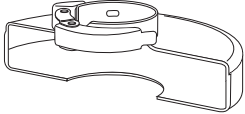

Izstrādājumu un akumulatoru sastāvā ir materiāli, ko var atgūt vai otrreizēji pārstrādāt, samazinot pieprasījumu pēc izejvielām. Nododiet otrreizējai pārstrādei elektriskos izstrādājumus un akumulatorus saskaņā ar vietējiem noteikumiem. Sīkāka informācija ir pieejama vietnē www.2helpU.com.

Slipēšanas un griešanas piederumu tabula

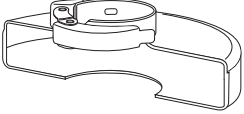
Aizsarga veids	Piederums	Apraksts	Kā uzstādīt piederumu
 27. veida aizsargs		Slipriņa ar ieliektu centru	 27. veida aizsargs
		Pulēšanas ripa	 Atbalsta atloks  
		Stieplu ripa	27. veida slipriņa ar ieliektu centru  Vītņots spēlējuma uzgriezni
		Stieplu ripa ar vītņoto uzgriezni	 27. veida aizsargs  Stieplu ripa
		Apaļā stieplu suka ar vītņoto uzgriezni	 27. veida aizsargs  Stieplu suka
		Atbalsta paliktnis un smilšpapīrs	 27. veida aizsargs  Gumijas atbalsta paliktnis  Slipriņa  Vītņots spēlējuma uzgriezni

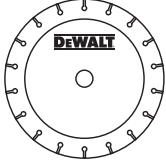
Slipēšanas un griešanas piederumu tabula (turp.)

Aizsarga veids	Piederums	Apraksts	Kā uzstādīt piederumu
 1. veida aizsargs		Mūra griezējripa ar saistvielu	 1. veida aizsargs
		Metāla griezējripa ar saistvielu	 Atbalsta atloks
 1. veida aizsargs VAI  27. veida aizsargs		Dimanta griezējripas	 Griezējripa  Vītņots spēlējuma uzgrieznis

УГЛОВЫЕ ШЛИФОВАЛЬНЫЕ МАШИНЫ DWE4557, DWE4559, DWE4579, DWE4579R, DWE4597, DWE4599

Поздравляем!

Вы приобрели инструмент DEWALT. Многолетний опыт, тщательная разработка изделий и инновации делают компанию DEWALT одним из самых надежных партнеров для пользователей профессионального электроинструмента.

Технические характеристики

		DWE4557	DWE4597	DWE4559	DWE4579	DWE4599	DWE4579R
Напряжение	$V_{\text{перем. тока}}$	230	230	230	230	230	230
Великобритания и Ирландия	$V_{\text{перем. тока}}$	230/115	230/115	230/115	230/115	230/115	230/115
Тип		1	1	1	1	1	1
Потребляемая мощность							
QS	Вт	2400	2600	2400	2600	2600	2600
LX	Вт	2200		2200			
На холостом ходу/номинальная скорость	мин^{-1}	8500	8500	6500	6500	6500	6500
Диаметр круга	мм	180	180	230	230	230	230
Диаметр шпинделя		M14	M14	M14	M14	M14	M14
Длина шпинделя	мм	24,0	24,0	24,0	24,0	24,0	24,0
Вес*	кг	6,5	6,5	6,6	6,6	6,6	6,6

* вес включает боковую ручку и кожух

Значения шума и вибрации (сумма векторов в трех плоскостях) в соответствии с EN60745-2-3:

L_{PA} (уровень звукового давления)	дБ(A)	97	96	97	96	96	96
L_{WA} (уровень звуковой мощности)	дБ(A)	108	107	108	107	107	107
K (погрешность для заданного уровня мощности)	дБ(A)	3	3	3	3	3	3

Шлифовка

Значение эмиссии вибрации $a_{h, AG} =$	м/с^2	9,0	8,5	7,0	7,0	4,5	7,0
Погрешность K =	м/с^2	1,5	1,5	1,5	1,5	1,5	1,5

Шлифовка диском

Значение эмиссии вибрации $a_{h, DS} =$	м/с^2	2,5	2,5	—	—	—	2,5
Погрешность K =	м/с^2	1,5	1,5	—	—	—	1,5

Значение эмиссии вибрации, указанное в данном справочном листке, было получено в соответствии со стандартным тестом, приведенным в EN60745, и может использоваться для сравнения инструментов. Кроме того, оно может использоваться для предварительной оценки воздействия вибрации.



ОСТОРОЖНО! Заявленное значение эмиссии относится к основным областям применения инструмента. Однако, если инструмент используется не по основному назначению с различной оснасткой или при ненадлежащем уходе, уровень вибрации может измениться. Это может

привести к значительному увеличению уровня воздействия вибрации в течение всего рабочего периода.

При расчете приблизительного значения уровня воздействия вибрации также необходимо учитывать время, когда инструмент выключен или то время, когда он работает на холостом ходу. Это может привести к значительному снижению уровня воздействия вибрации в течение всего рабочего периода.

Определите дополнительные меры техники безопасности для защиты оператора от эффектов

воздействия вибрации, а именно: следить за состоянием инструмента и принадлежностей, создание комфортных условий работы, хорошая организация рабочего места.

Предохранители:

Европа	Инструменты 230 В	10 А, сетевые
Великобритания и Ирландия	Инструменты 230 В	13 А, в штепсельных вилках

Декларация о соответствии нормам ЕС

Директива по механическому оборудованию



Угловые шлифовальные машины DWE4557, DWE4559, DWE4579, DWE4579R, DWE4597, DWE4599

DeWALT заявляет, что продукция, описанная в **Технических характеристиках** соответствует:

2006/42/EC, EN60745-1:2009+A11:2010, EN60745-2-3:2011 +A2:2013 +A11:2014 +A12:2014 +A13:2015.

Эти продукты также соответствуют Директиве 2014/30/EU и 2011/65/EU. За дополнительной информацией обращайтесь в компанию DeWALT по адресу, указанному ниже или приведенному на задней стороне обложки руководства.

Нижеподписавшийся несет ответственность за составление технической документации и составил данную декларацию по поручению компании DeWALT.

Маркус Ромпель

Директор по разработке и производству

DeWALT, Richard-Klinger-Straße 11,

D-65510, Idstein, Германия

24.08.2016



ОСТОРОЖНО! Во избежание риска получения травм ознакомьтесь с инструкцией.

Обозначения: правила техники безопасности

Ниже описывается уровень опасности, обозначаемый каждым из предупреждений. Прочитайте руководство и обратите внимание на данные символы.



ОПАСНО! Обозначает опасную ситуацию, которая неизбежно приведет к **серьезной травме** или смертельному исходу, в случае несоблюдения соответствующих мер безопасности.



ОСТОРОЖНО! Указывает на потенциально опасную ситуацию, которая, в случае несоблюдения соответствующих мер безопасности, **может**

привести к **серьезной травме или смертельному исходу**.



ВНИМАНИЕ! Указывает на потенциально опасную ситуацию, которая, в случае несоблюдения соответствующих мер безопасности, **может** стать причиной **травм средней или легкой степени тяжести**.

ПРИМЕЧАНИЕ. Указывает на практики, использование которых не связано с получением травмы, но если ими пренебречь, могут привести к **порче имущества**.



Указывает на риск поражения электрическим током.



Указывает на риск возгорания.

Общие правила техники безопасности при использовании электроинструментов



ОСТОРОЖНО! Полностью прочтите инструкции по технике безопасности и все руководства по эксплуатации. Несоблюдение правил и инструкций может привести к поражению электрическим током, возгоранию и/или серьезной травме.

СОХРАНИТЕ ВСЕ ИНСТРУКЦИИ ДЛЯ ПОСЛЕДУЮЩЕГО ИСПОЛЬЗОВАНИЯ

Термин «электроинструмент» в предупреждениях относится к работающим от сети (проводным) электроинструментам или работающим от аккумуляторной батареи (беспроводным) электроинструментам.

1) Безопасность на рабочем месте

- Следите за чистотой и хорошим освещением на рабочем месте.** Захламленное или плохо освещенное рабочее место может стать причиной несчастного случая.
- Не работайте с электроинструментами во взрывоопасных местах, например, вблизи легковоспламеняющихся жидкостей, газов и пыли.** Искры, которые появляются при работе электроинструментов могут привести к воспламенению пыли или паров.
- Следите за тем, чтобы во время работы с электроинструментом в зоне работы не было посторонних и детей.** Отвлекаясь от работы вы можете потерять контроль над инструментом.

2) Электробезопасность

- Штепсельная вилка электроинструмента должна соответствовать розетке. Никогда не меняйте вилку инструмента. Не используйте переходники к вилкам для электроинструментов с заземлением.** Использование оригинальных штепсельных вилок,

соответствующих типу сетевой розетки снижает риск поражения электрическим током.

- b) **Избегайте контакта с заземленными поверхностями, такими как трубы, радиаторы и холодильники.** Если вы будете заземлены, увеличивается риск поражения электрическим током.
- c) **Не оставляйте электроинструмент под дождем и в местах повышенной влажности.** При попадании воды в электроинструмент риск поражения электротоком возрастает.
- d) **Берегите кабель от повреждений. Никогда не используйте кабель для переноски инструмента, не тяните за него, пытайтесь отключить инструмент от сети. Держите кабель подальше от источников тепла, масла, острых углов или движущихся предметов.** Поврежденный или запутанный кабель питания повышает риск поражения электротоком.
- e) **При работе с электроинструментом на открытом воздухе используйте удлинитель, подходящий для использования на улице.** Использование кабеля питания, предназначенного для использования вне помещения, снижает риск поражения электрическим током.
- f) **При работе с электроинструментом в условиях повышенной влажности недопустимо, используйте устройства защитного отключения (УЗО) для защиты сети.** Использование УЗО сокращает риск поражения электрическим током.

3) Обеспечение индивидуальной безопасности

- a) **Будьте внимательны, смотрите, что делаете и не забывайте о здравом смысле при работе с электроинструментом. Не работайте с электроинструментом, если вы устали, находитесь в состоянии наркотического, алкогольного опьянения или под воздействием лекарственных препаратов.** Невнимательность при работе с электроинструментом может привести к серьезным телесным повреждениям.
- b) **Используйте индивидуальные средства защиты. Всегда используйте защитные очки.** Средства защиты, такие как противопылевая маска, обувь с не скользящей подошвой, каска и защитные наушники, используемые при работе, уменьшают риск получения травм.
- c) **Примите меры для предотвращения случайного включения. Перед тем как подключить электроинструмент к сети и/или аккумуляторной батарее, взять инструмент или перенести его на другое место, убедитесь в том, что выключатель находится в положении Выкл. Если при переноске электроинструмента он подключен к сети, и при**

этом ваш палец находится на выключателе, это может стать причиной несчастных случаев.

- d) **Перед включением электроинструмента уберите гаечные или инструментальные ключи.** Ключ, оставленный на вращающейся части электроинструмента, может привести к травме.
- e) **Не пытайтесь дотянуться до слишком удаленных поверхностей. Обувь должна быть удобной, чтобы вы всегда могли сохранять равновесие.** Это позволит лучше контролировать электроинструмент в непредвиденных ситуациях.
- f) **Одевайтесь соответствующим образом. Избегайте носить свободную одежду и ювелирные украшения. Следите за тем, чтобы волосы, одежда и перчатки не попадали под движущиеся детали.** Свободная одежда, украшения или длинные волосы могут попасть в подвижные части инструмента.
- g) **Если для электроинструмента предусмотрено устройство для сбора пыли и частиц обрабатываемого материала, убедитесь в том, что оно установлено и используется должным образом.** Использование устройства для пылеудаления сокращает риски, связанные с пылью.

4) Эксплуатация электрифицированного инструмента и уход за ним

- a) **Не прилагайте силу к электроинструменту. Используйте электроинструмент в соответствии с назначением.** Правильно подобранный электроинструмент выполнит работу более эффективно и безопасно при стандартной нагрузке.
- b) **Не пользуйтесь инструментом, если не работает выключатель.** Любой инструмент, управлять выключением и включением которого невозможно, опасен, и его необходимо отремонтировать.
- c) **Перед выполнением любых настроек, сменой аксессуаров или прежде чем убрать инструмент на хранение, отключите его от сети и/или снимите с него аккумуляторную батарею.** Такие превентивные меры безопасности сокращают риск случайного включения электроинструмента.
- d) **Храните электроинструмент в недоступном для детей месте и не позволяйте работать с инструментом людям, не имеющим соответствующих навыков работы с такого рода инструментами.** Электроинструмент представляет опасность в руках неопытных пользователей.
- e) **Обслуживание электроинструментов. Проверьте, не нарушена ли центровка или не заклинены ли движущиеся детали, нет ли повреждений или иных неисправностей, которые могли бы повлиять на работу электроинструмента. В случае обнаружения**

повреждений, прежде чем приступить к эксплуатации электрифицированного инструмента, его нужно отремонтировать.

Большинство несчастных случаев происходит с инструментами, которые не обслуживаются должным образом.

- f) **Следите за тем, чтобы инструмент был заточен и чистый.** Вероятность заклинивания инструмента, за которым следят должным образом и который хорошо заточен, значительно меньше, а работать с ним легче.
- g) **Используйте электроинструменты, аксессуары и наконечники в соответствии с данными инструкциями, принимая во внимание условия работы и характер выполняемой работы.** Использование электроинструмента для выполнения операций, для которых он не предназначен, может привести к созданию опасных ситуаций.

5) Техническое обслуживание

- a) **Обслуживание электроинструмента должен проводить квалифицированный специалист с использованием только оригинальных запасных частей.** Это позволит обеспечить безопасность обслуживаемого инструмента.

ДОПОЛНИТЕЛЬНЫЕ СПЕЦИАЛЬНЫЕ ИНСТРУКЦИИ ПО ТЕХНИКЕ БЕЗОПАСНОСТИ

Инструкции по технике безопасности для всех видов работ

- a) **Этот электроинструмент предназначен для заточки, шлифования (DWE4557 и DWE4597), зачистки проволочной щеткой и резания. Прочитайте и просмотрите все предупреждения, инструкции, иллюстрации и спецификации по данному электроинструменту.** Несоблюдение всех приведенных ниже инструкций может стать причиной поражения электрическим током, возгорания и/или тяжелой травмы.
- b) **Не рекомендуется выполнять с помощью данного инструмента такие работы как полирование.**
Не рекомендуется выполнять с помощью данного инструмента такие работы как шлифовка и полирование (DWE4559, DWE4579, DWE4579R и DWE4599).
Выполнение операций, не предусмотренных для данного инструмента, представляет опасность и может привести к травме.
- c) **Не используйте дополнительные принадлежности, которые не рекомендованы производителем инструмента и не предназначены для него специально.**
Возможность установки оснастки на

электроинструмент не обеспечивает безопасности при ее использовании.

- d) **Номинальная скорость принадлежности должна, как минимум, равняться максимальной скорости, указанной на электроинструменте.**
Принадлежность, которая вращается со скоростью, превышающей ее номинальную скорость вращения, может разрушиться и отлететь в сторону.
- e) **Внешний диаметр и толщина принадлежности должны соответствовать диапазону мощности электроинструмента.**
Принадлежность неправильно выбранного размера не закрывается ограждением и не обеспечивает надлежащего контроля управления.
- f) **Винтовая резьба принадлежностей должна соответствовать резьбе оси шлифовальной машины. Для принадлежностей, установленных на фланцы, отверстие для инструментальной оправки должно соответствовать установочному диаметру фланца.**
Принадлежности, которые не подходят монтажной арматуре электроинструмента, работают несбалансированно, слишком сильно вибрируют и могут привести к потере управления.
- g) **Не используйте поврежденные принадлежности. Перед каждым использованием проверяйте оснастку, как то, абразивные круги, на наличие сколов и трещин, проставки - на наличие надрывов и трещин, проволочные щетки - на наличие ослабленной или сломанной проволоки. В случае падения электроинструмента или принадлежности проверьте наличие повреждений или установите неповрежденную оснастку. После проверки и установки принадлежности оператор и посторонние лица не должны находиться на одной плоскости с вращающейся принадлежностью. Запустите электроинструмент на максимальной скорости без нагрузки и дайте ему поработать одну минуту. Поврежденные принадлежности, как правило, ломаются в течение этого тестового периода.**
- h) **Используйте средства индивидуальной защиты. В зависимости от типа выполняемых работ надевайте щиток для защиты лица или защитные очки. В соответствии с необходимостью надевайте респиратор, защитные наушники, перчатки и рабочий фартук, способный защитить от мелких абразивных частиц и фрагментов обрабатываемой детали.** Средства защиты для глаз должны останавливать частицы, вылетающие при выполнении различных видов работ. Пылезащитная маска или респиратор должны обеспечивать фильтрацию твердых частиц, образующихся при выполнении работ. Длительное

воздействие шума высокой мощности может привести к нарушениям слуха.

- i) **Не подпускайте посторонних лиц близко к рабочей зоне. Любое лицо, входящее в рабочую зону, должно использовать средства индивидуальной защиты.** Фрагменты обрабатываемой детали или разрушенной оснастки могут отлететь в сторону и стать причиной травмы даже за пределами рабочей зоны.
- j) **Удерживайте электрифицированный инструмент во время выполнения работ только за изолированные поверхности захватывания в тех случаях, когда режущая принадлежность может задеть скрытую электропроводку или собственный кабель питания.** При удерживании металлических деталей инструмента, в случае перерезания находящегося под напряжением провода возможно поражение оператора электрическим током.
- k) **Располагайте кабель питания на удалении от вращающейся принадлежности.** В случае потери контроля над инструментом кабель питания может быть разрезан или ободран, а ваша рука может быть затянута вращающейся принадлежностью.
- l) **Никогда не кладите электроинструмент до тех пор, пока он полностью не остановится.** Вращающаяся принадлежность может задеть за поверхность, из-за чего электроинструмент может вырваться из рук.
- m) **Не включайте электроинструмент, если принадлежность направлена на вас.** Случайный контакт с вращающейся принадлежностью может привести к наматыванию одежды и контакту принадлежности с Вашим телом.
- n) **Регулярно очищайте вентиляционные отверстия электроинструмента.** Вентилятор электродвигателя затягивает пыль внутрь корпуса, а скопление большого количества пыли на металлических частях электродвигателя повышает риск поражения электротоком.
- o) **Не используйте электроинструмент рядом с горючими материалами.** Искры могут привести к их воспламенению.
- p) **Не используйте принадлежности, требующие жидкостного охлаждения.** Использование воды или других жидких охлаждающих средств может привести к поражению электрическим током вплоть до смертельного исхода.

ДОПОЛНИТЕЛЬНЫЕ ИНСТРУКЦИИ ПО ТЕХНИКЕ БЕЗОПАСНОСТИ ДЛЯ ВСЕХ ВИДОВ РАБОТ

Причины возникновения отдачи и способы ее предупреждения

Отдача представляет собой внезапную реакцию в результате заклинивания или деформации вращающегося круга, круга-подошвы, щетки или любых других насадок. Заклинивание или деформация вызывают мгновенную остановку вращающейся насадки, что, в свою очередь, приводит к потере управления инструментом и его резкого смещения в сторону, противоположную направлению вращения насадки в точке заклинивания.

Например, в случае заклинивания или деформации абразивного круга в обрабатываемой детали, заклинивающий край круга может врезаться в поверхность материала, что приводит к поднятию или выталкиванию круга. Круг может отскочить в сторону оператора или в другом направлении, в зависимости от направления вращения круга в точке заклинивания. Это может также привести к поломке абразивных кругов.

Отдача является результатом неправильного использования инструмента и/или использованием неправильных методов или режимов работы; избежать этого явления можно путем выполнения указанных далее мер предосторожности.

- a) **Прочно удерживайте электроинструмент обеими руками и располагайтесь таким образом, чтобы иметь возможность погасить энергию отдачи.** Для эффективного управления инструментом в случае возникновения отдачи или реактивного крутящего момента во время запуска всегда пользуйтесь вспомогательной рукояткой (при наличии). Оператор может контролировать энергию обратного удара при соблюдении надлежащих мер предосторожности.
- b) **Никогда не держите руки поблизости от вращающейся принадлежности.** Принадлежность может отскочить в направлении вашей руки.
- c) **Не стойте с той стороны, куда будет сдвигаться инструмент в случае возникновения отдачи.** В результате отдачи, инструмент отскакивает в направлении, противоположном вращению круга в точке заклинивания.
- d) **Соблюдайте особую осторожность при обработке углов, острых кромок и т. д.** Избегайте дрожания и заклинивания принадлежности. Углы, острые кромки или дрожание могут вызвать заклинивание принадлежности в заготовке и привести к потере управления в случае возникновения отдачи.
- e) **Не устанавливайте диски для пильных цепей или зубчатые режущие диски.** Такие круги

часто вызывают отдачу и потерю управления инструментом.

Меры предосторожности при шлифовании и резании с использованием абразивного круга

- a) **Используйте только такие типы кругов, которые рекомендованы для данного электроинструмента, а также специальные кожухи, предназначенные для конкретных кругов.** Круги, не предназначенные для работы с электроинструментом, не могут быть закрыты кожухами надлежащим образом и представляют собой опасность.
- b) **Шлифовальная поверхность кругов с утопленным центром должна быть ниже поверхности края кожуха.** Невозможно обеспечить надежную защиту при использовании кругов, выступающих за края защитного ограждения.
- c) **Кожух должен быть надежно закреплен на электроинструменте и находиться в положении, обеспечивающем максимальную защиту, чтобы минимально возможная часть круга находилась в одной плоскости с оператором.** Ограждение помогает защитить оператора от отколовшихся фрагментов круга и случайного контакта с кругом, а также искр, от которых может загореться одежда.
- d) **Используйте круги для выполнения только рекомендованных типов работ. Например: не выполняйте шлифование при помощи отрезного круга.** Абразивные отрезные круги предназначены для работы периферией круга; боковая нагрузка, прилагаемая к таким кругам, может привести к их разрушению.
- e) **Всегда используйте исправные фланцы для кругов, размер и форма которых соответствуют конкретному кругу. Соответствующие фланцы надежно фиксируют круг, что снижает вероятность его поломки.** Фланцы для отрезных кругов могут отличаться от фланцев для шлифовальных кругов.
- f) **Не используйте сильно изношенные круги от электроинструментов больших размеров.** Круг, предназначенный для электроинструмента больших размеров, не подходит для более высокой скорости, на которой работает инструмент меньшего размера, и поэтому может разрушиться.

Дополнительные меры предосторожности при абразивной резке

- a) **Избегайте застревания отрезного круга в заготовке и не прилагайте чрезмерных усилий. Не пытайтесь выполнять распил слишком большой глубины.** Слишком сильное нажатие

на круг увеличивает нагрузку и возможность его деформации или заклинивания в заготовке, а также возможность возникновения отдачи или поломки круга.

- b) **Не стойте на одной линии с вращающимся кругом и позади него.** Если диск вращается в противоположном от вас направлении, то в случае отдачи, вращающийся диск и инструмент будут направлены непосредственно на вас.
- c) **В случае заклинивания диска или прекращения резки по какой-либо причине выключите электроинструмент и удерживайте его в неподвижном состоянии до полной остановки. Никогда не пытайтесь извлечь отрезной круг из разреза, когда он находится в движении. В противном случае, это может привести к возникновению отдачи.** Выясните причину и примите надлежащие меры по устранению причины заклинивания круга.
- d) **Не возобновляйте работу, когда круг находится внутри заготовки. Дождитесь, пока круг наберет полные обороты, и осторожно поместите его в начатый разрез.** В случае заклинивания, круг может подскочить вверх из детали или привести к отдаче при повторном запуске.
- e) **Для снижения риска заклинивания круга и отдачи обеспечьте надлежащую опору для длинных панелей или прочих заготовок большого размера. Заготовки большого размера могут провисать под собственным весом.** Опоры необходимо поместить под панель возле линии распила и возле края панели по обеим сторонам круга.
- f) **Соблюдайте повышенную осторожность при выполнении врезного пиления стен или в других слепых зонах.** Можно случайно перерезать газовые или водопроводные трубы, электрическую проводку, а также предметы, которые могут вызвать отдачу.

Меры безопасности при выполнении шлифовки

Только DWE4557, DWE4597

- a) **Не используйте шлифовальную бумагу слишком большого размера. Соблюдайте рекомендации производителей, выбирая шлифовальную бумагу.** Шлифовальная бумага свисающая с диска представляет угрозу разрыва и может привести к задиранию, износу диска или возникновению отдачи.

Меры предосторожности при выполнении зачистки проволочной щеткой

- a) **Имейте в виду, что проволочный ворс отлетает от щетки даже при нормальной**

эксплуатации. Не прижимайте щетку слишком сильно к обрабатываемой поверхности.

Проволочный ворс может без труда пробить одежду и/или кожу.

- b) **Если рекомендуется использовать кожух для зачистки проволочной щеткой не допускайте соприкосновения щетки с кожухом.** Дисковая проволочная щетка может увеличиваться в диаметре в результате воздействия центробежных сил.

Дополнительные правила техники безопасности для углошлифовальных машин

- **Не используйте диски тип 11 (конические) на этом инструменте.** Использование неподходящих принадлежностей может привести к травмам.
- **Всегда пользуйтесь боковой рукояткой. Надежно затягивайте рукоятку.** Для постоянного контроля работы инструмента нужно обязательно использовать боковую рукоятку.



ОСТОРОЖНО! Рекомендуется использовать устройство защитного отключения (УЗО) с током утечки до 30 мА.

Остаточные риски

Несмотря на соблюдение соответствующих инструкций по технике безопасности и использование предохранительных устройств, некоторые остаточные риски невозможно полностью исключить. А именно:

- ухудшение слуха;
- риск травм от разлетающихся частиц;
- риск получения ожогов в результате нагревания инструмента в процессе работы;
- риск получения травм в результате продолжительной работы.

Электробезопасность

Электродвигатель рассчитан на работу только при одном напряжении сети. Необходимо обязательно убедиться, что напряжение источника питания соответствует указанному на паспортной табличке устройства.



Ваш инструмент DEWALT имеет двойную изоляцию в соответствии с EN60745; поэтому не требуется заземления при работе с ним.



ОСТОРОЖНО! Питание для инструмента с рабочим напряжением 115 В должно поступать через надежный развязывающий трансформатор с заземленным экраном между первичной и вторичной обмоткой.

В случае повреждения кабеля питания его необходимо заменить специально подготовленным кабелем, который можно приобрести в сервисных центрах DEWALT.

Замена штепсельной вилки (только для Великобритании и Ирландии)

Если нужно установить штепсельную вилку:

- Осторожно снимите старую вилку.
- Подсоедините коричневый провод к терминалу фазы в вилке.
- Подсоедините синий провод к нулевому терминалу.



ОСТОРОЖНО! Заземления не требуется.

Соблюдайте инструкции по установке вилок высокого качества. Рекомендованный предохранитель: 13 А.

Использование кабеля-удлинителя

Используйте удлинитель только в случаях крайней необходимости. Используйте только утвержденные удлинители промышленного изготовления, рассчитанные на мощность не меньшую, чем потребляемая мощность зарядного устройства (см. **Технические характеристики**). Минимальное поперечное сечение провода электрического кабеля должно составлять 1,5 мм²; максимальная длина 30 м. При использовании кабельного барабана всегда полностью разматывайте кабель.

Комплектация поставки

В комплектацию входит:

- 1 Угловая шлифовальная машина
 - 1 Ограждение
 - 1 Боковая рукоятка
 - 1 Набор фланцев
 - 1 Бесключевой фланец (только DWE4579R)
 - 1 Гаечный ключ (только DWE4579R)
 - 1 Штифтовый гаечный ключ
 - 1 Руководство по эксплуатации
- Проверьте на наличие повреждений инструмента, его деталей или дополнительных принадлежностей, которые могли возникнуть во время транспортировки.
 - Перед эксплуатацией внимательно прочтите данное руководство.

Маркировка на инструменте

На инструмент нанесены следующие обозначения:



Перед началом работы прочтите руководство по эксплуатации.



Используйте защитные наушники.



Используйте защитные очки.

Местоположение кода даты (рис. А)

Код даты **21**, который также включает год изготовления, напечатан на корпусе.

Пример:

2016 XX XX
Год производства

Описание (рис. А)



ОСТОРОЖНО! *Никогда не вносите изменения в конструкцию электроинструмента или какой-либо его части. Это может привести к повреждению или травме.*

- 1 Выключатель
- 2 Переключатель разблокирования
- 3 Блокировка шпинделя
- 4 Защитный кожух
- 5 Боковая рукоятка
- 6 Светодиодный индикатор (DWE4579, DWE4579R, DWE4597, DWE4599)
- 7 Кнопка блокировки (DWE4579, DWE4579R, DWE4597, DWE4599)

Сфера применения

Углошлифовальные машины высокой мощности DWE4557 и DWE4597 предназначены для профессиональной шлифовки, отрезания, зачистки и зачистка с помощью проволочной щетки.

Углошлифовальные машины высокой мощности DWE4559, DWE4579, DWE4599 и DWE4579R для профессиональной шлифовки и отрезания.

НЕ используйте шлифовальные диски, отличные от дисков с утопленным центром и дисков из набора связанных абразивных листов.

НЕ используйте в условиях повышенной влажности или поблизости от легковоспламеняющихся жидкостей или газов.

Эти углошлифовальные машины высокой мощности являются профессиональными электроинструментами.

НЕ допускайте детей к инструменту. Использование инструмента неопытными пользователями должно происходить под контролем опытного коллеги.

- **Малолетние дети и люди с ограниченными физическими возможностями.** Это устройство не предназначено для использования маленькими детьми или людьми с ограниченными физическими возможностями, если они не находятся под присмотром лица, отвечающего за их безопасность.
- Данный инструмент не предназначен для использования лицами (включая детей) с ограниченными физическими, психическими и умственными возможностями, не имеющими опыта, знаний или навыков работы с ним, если они не находятся под наблюдением лица, ответственного за их безопасность. Никогда не оставляйте детей без присмотра с этим инструментом.

Система удаления пыли

Система удаления пыли предназначена для удаления пыли, которая повредила бы двигатель, а также обеспечения забора чистого воздуха для охлаждения двигателя.

Устройство для защиты от перегрузки

DWE4579, DWE4579R, DWE4597, DWE4599

В случае перегрузки питание двигателя будет отключено. После возвращения температуры в нормальный рабочий диапазон инструмент продолжит работу на полной мощности.

Электронная муфта

DWE4579, DWE4579R, DWE4597, DWE4599

Муфта предельного момента уменьшает реакцию максимального момента, передаваемую оператору в случае заклинивания. Эта функция также позволяет предотвратить остановку привода и электродвигателя. Электронная муфта отрегулирована на заводе-изготовителе и не может регулироваться.

Светодиодный индикатор (рис. А)

DWE4579, DWE4579R, DWE4597, DWE4599

Светодиодный индикатор **6**, установленный в верхней части рукоятки, служит для уведомления о включении электронных функций инструмента, указанных выше. Индикатор загорится и будет постоянно гореть в случае задействования электронных функций муфты или перегрузки. После сброса инструмента путем отпускания переключателя или его охлаждения световой индикатор погаснет. Если светодиодный индикатор постоянно мигает, обратитесь за консультацией в сервисный центр DEWALT.

Выключатель защиты от отсутствия напряжения

DWE4579, DWE4579R, DWE4597, DWE4599

Выключатель оснащен функцией автоматического отключения при отсутствии напряжения. В случае отключения устройства от питания по каким-либо причинам переключатель необходимо включить вручную.

Функция плавного запуска

DWE4579, DWE4579R, DWE4597, DWE4599

Функция плавного старта позволяет постепенно набирать скорость во избежание резкого толчка при запуске. Эта функция также может быть полезной при работе в ограниченном пространстве.

Функция автоматической балансировки

Только DWE4599

Функция автоматической балансировки непрерывно регулирует балансировку для снижения вибрации инструмента во время работы. Это позволяет улучшить

комфорт во время эксплуатации инструмента, особенно при длительной работе.

СБОРКА И РЕГУЛИРОВКА

 **ОСТОРОЖНО!** Чтобы снизить риск получения серьезных травм, выключайте инструмент и отключайте его от сети перед тем, как выполнять какие-либо регулировки или снимать/устанавливать принадлежности или оснастку. Перед тем как подключить инструмент, нажмите и отпустите курковый выключатель и убедитесь, что инструмент выключен.

Установка боковой рукоятки (рис. F)

 **ОСТОРОЖНО!** Перед использованием инструмента проверьте надежность закрепления рукоятки.

Для выполнения шлифовки надежно закрепите боковую рукоятку **5** винтом в одном из отверстий **17** с любой стороны корпуса редуктора (рис. F).

Для выполнения отрезания надежно закрепите боковую рукоятку **5** винтом в верхнем отверстии **18** или одном из отверстий **17** с любой стороны корпуса редуктора.

Установка и снятие подложки/шлифовальной бумаги (рис. A, D)

1. Установите инструмент на стол или другую плоскую поверхность шпинделем вверх.
2. Снимите задний фланец **12**.
3. Установите резиновую подложку на шпиндель **13**.
4. Установите шлифовальную бумагу на резиновую подложку.
5. Закрепите резьбовую зажимную гайку **14** на шпинделе. Кольцо на резьбовой зажимной гайке должно быть направлено в сторону резиновой подложки.
6. Нажмите кнопку блокировки шпинделя **3** и вращайте шпиндель **13** пока он не зафиксируется в нужном положении.
7. Затяните резьбовую зажимную гайку **14** с помощью входящего в комплект штифтового гаечного ключа.
8. Отпустите фиксатор шпинделя.
9. Для демонтажа резиновой подложки необходимо ослабить резьбовую зажимную гайку **14** с помощью штифтового гаечного ключа.

Установка чашечной проволочной щетки

Навинтите чашечную проволочную щетку непосредственно на шпиндель без втулки и резьбового фланца.

Установка и снятие кожуха (рис. B)

 **ОСТОРОЖНО!** Чтобы снизить риск получения серьезных травм, выключайте инструмент и отключайте его от сети перед тем, как выполнять какие-либо регулировки или снимать/устанавливать принадлежности или

оснастку. Перед тем как подключить инструмент, нажмите и отпустите курковый выключатель и убедитесь, что инструмент выключен.



ВНИМАНИЕ! С данной шлифовальной машиной необходимо использовать ограждение.

При использовании шлифовальной машины DWE4557, DWE4559, DWE4579, DWE4579R, DWE4597 или DWE4599 для резки металла или каменной кладки ОБЯЗАТЕЛЬНО использование кожуха типа 1. Кожух типа 1 можно приобрести отдельно у продавцов инструментов DEWALT.

ПРИМЕЧАНИЕ. Информация о прочих принадлежностях, которые можно использовать с данной шлифовальной машиной, приводится в **Таблице шлифовальных и режущих принадлежностей** в конце данного раздела.

1. Расположите углошлифовальную машину на столе, шпинделем вверх.
2. Откройте зажимной замок **8** и поместите кожух **4** над инструментом, как показано на рисунке.
3. Выровняйте выступы **9** с пазами **10**.
4. Нажатием установите защитный кожух на место и поверните его в нужное положение.
5. Если необходимо, увеличьте затяжку винтом **11**.
6. Затяните зажимной замок.

Для демонтажа кожуха ослабьте зажимной замок.



ВНИМАНИЕ! Если кожух не удастся затянуть винтом регулировки, эксплуатация инструмента запрещена. В целях предотвращения травм отнесите инструмент и кожух в сервисный центр, где кожух будет отремонтирован или заменен.

Установка и снятие шлифовального или отрезного диска (рис. A, C–E)



ОСТОРОЖНО! Не используйте поврежденные круги.

1. Положите инструмент ограждением вверх.
2. Правильно установите задний фланец **12** на шпиндель **13** (рис. C).
3. Установите диск **15** на задний фланец **12** (рис. D). Во время установки круга с выпуклым центром убедитесь, что выпуклый центр **16** направлен в сторону заднего фланца **12**.
4. Закрепите резьбовую зажимную гайку **14** на шпинделе **13** (рис. E):
 - a. при установке шлифовального диска кольцо на резьбовой зажимной гайке **14** должно быть направлено в сторону диска (рис. E1);
 - b. при установке отрезного диска кольцо на резьбовой зажимной гайке **14** должно быть направлено в сторону от диска (рис. E2).
5. Нажмите кнопку блокировки шпинделя **3** и вращайте шпиндель **13** пока он не зафиксируется в нужном положении (рис. D).
6. Затяните резьбовую зажимную гайку **14** с помощью входящего в комплект штифтового гаечного ключа.

ПРИМЕЧАНИЕ. При эксплуатации DWE4579R см. *Установка и снятие шлифовального или отрезного диска с помощью бесключевого фланца.*

7. Отпустите фиксатор шпинделя.
8. Для демонтажа диска необходимо ослабить резьбовую зажимную гайку **14** с помощью штифтового гаечного ключа.

Установка и снятие шлифовального или отрезного диска с помощью бесключевого фланца (рис. G, H)

Только DWE4579R

1. Выполните шаги 1–5 *Установки и снятия шлифовального или отрезного диска с помощью бесключевого фланца.*
2. Затяните резьбовой бесключевой фланец **19**, плотно затягивая по часовой стрелке рукой. (Используйте только бесключевые фланцы без изъянов.)
 - a. Проследите, чтобы отпечатанная сторона бесключевого фланца была направлена на вас
 - b. Стрелка должна быть направлена в сторону технологического знака (рис. G).
3. Отпустите фиксатор шпинделя.

Если бесключевой фланец не поврежден, его можно ослабить рукой, поворачивая кольцо фланца против часовой стрелке.

ПРИМЕЧАНИЕ. ЗАПРЕЩАЕТСЯ ослаблять бесключевой фланец плоскогубцами. Обязательно используйте штифтовый гаечный ключ **20** (рис. H).

Подготовка к эксплуатации

- Установите кожух и соответствующий диск или круг. Не используйте изношенные диски или круги.
- Следите за тем, чтобы внутренний и внешний фланцы были правильно установлены. Следуйте инструкциям, представленным в **Таблице шлифовальных и режущих принадлежностей.**
- Убедитесь, что указанные стрелками направления вращения на принадлежности и электроинструменте совпадают.
- Не используйте поврежденные принадлежности. Перед каждым использованием проверяйте оснастку, как то, абразивные круги, на наличие сколов и трещин, проставки — на наличие надрывов и трещин, проволочные щетки — на наличие ослабленной или сломанной проволоки. В случае падения электроинструмента или принадлежности проверьте наличие повреждений или установите неповрежденную оснастку. После проверки и установки принадлежности оператор и посторонние лица не должны находиться на одной плоскости с вращающейся принадлежностью. Запустите электроинструмент на максимальной скорости без нагрузки и дайте ему поработать одну минуту. Поврежденные принадлежности, как правило, ломаются в течение этого тестового периода.

ЭКСПЛУАТАЦИЯ

Инструкции по эксплуатации



ОСТОРОЖНО! Всегда соблюдайте правила техники безопасности и применимые законы.



ОСТОРОЖНО! Чтобы снизить риск получения серьезных травм, выключайте инструмент и отключайте его от сети перед тем, как выполнять какие-либо регулировки или снимать/устанавливать принадлежности или оснастку. Перед тем как подключить инструмент, нажмите и отпустите курковый выключатель и убедитесь, что инструмент выключен.



ОСТОРОЖНО!

- Обязательно закрепляйте материалы, которые собираетесь шлифовать или отрезать.
- Надежно закрепите заготовку. Используйте зажимы или тиски для фиксации заготовки на устойчивой опоре. Надежная фиксация заготовки предотвращает ее непреднамеренное смещение и потерю управления. Смещение заготовки и потеря управления создают опасность получения травм.
- Для снижения риска заклинивания круга и отдачи обеспечьте надлежащую опору для длинных панелей или прочих заготовок большого размера. Заготовки большого размера могут провисать под собственным весом. Опоры необходимо поместить под панель возле линии распила и возле края панели по обеим сторонам круга.
- При работе с инструментом надевайте защитные перчатки.
- Рекомендуется прилагать небольшое усилие к рукоятке подачи шпинделя. Не подвергайте диск боковым нагрузкам.
- Избегайте перегрузок. При сильном нагреве инструмента позвольте ему поработать несколько минут вхолостую, чтобы принадлежность охладилась. Не прикасайтесь к горячим принадлежностям. Во время работы круги сильно нагреваются.
- Категорически запрещается эксплуатировать чашечный шлифовальный круг без подходящего кожуха.
- Запрещается использовать инструмент с отрезным станком.
- Никогда не используйте прокладки вместе со склеенными абразивными изделиями.
- Необходимо помнить, что диск продолжает вращаться после выключения инструмента.
- Данный инструмент не допускает эксплуатации чашечных шлифовальных кругов.

- Не снимайте редуцирующие втулки или адаптеры для установки абразивных кругов с большими отверстиями.

Правильное положение рук (рис. А)



ОСТОРОЖНО! Во избежание риска получения серьезных травм **ВСЕГДА** используйте правильное положение рук как показано на рисунке.



ОСТОРОЖНО! Во избежание риска получения серьезных травм **ВСЕГДА** крепко держите инструмент, предупреждая внезапную резкую отдачу.

Правильное положение рук подразумевает, что одна рука лежит на боковой рукоятке **5**, а другая — на корпусе инструмента, как показано на рис. А.

Включение и выключение (рис. А)

Выключатель оснащен переключателем разблокирования.

Для включения инструмента нажмите переключатель разблокирования **2**, затем задействуйте выключатель **1**.

Отпустите переключатель разблокирования **2**. Для остановки инструмента отпустите выключатель.

Кнопка блокировки (рис. А)

DWE4579, DWE4579R, DWE4597, DWE4599

При выполнении длительных работ нажмите на кнопку блокировки выключателя **7** и отпустите выключатель.

Для остановки инструмента повторно нажмите на выключатель.

Кнопку блокировки можно окончательно демонтировать без нарушения нормативов, указанных на паспортной табличке инструмента. Демонтаж фиксирующего штифта должен выполняться в сервисном центре DEWALT.

Фиксатор шпинделя (рис. А)

Фиксатор шпинделя **3** используется для предотвращения вращения шпинделя во время установки или снятия дисков. Используйте фиксатор шпинделя только после выключения инструмента, отключения питания и полной остановки диска.

ПРИМЕЧАНИЕ. Для предотвращения риска повреждения инструмента не используйте фиксатор шпинделя при работающем инструменте. Это приведет к повреждению инструмента, а установленная принадлежность может слететь и нанести травму.

Для установки фиксатора нажмите кнопку блокировки шпинделя и вращайте шпиндель до тех пор, пока он не зафиксируется и вы не сможете его более повернуть.

Обработка металлических поверхностей

При обработки металлических поверхностей обязательно используйте устройство защитного отключения (УЗО) для предотвращения рисков, вызываемых металлической стружкой.

Если при работе срабатывает устройство защитного отключения (УЗО), необходимо передать инструмент в авторизованный центр сервисного обслуживания DEWALT.



ОСТОРОЖНО! При экстремальных условиях эксплуатации при работе с металлом внутри корпуса инструмента может накапливаться проводящая пыль. Это может привести к износу изоляции внутренних компонентов инструмента и опасности поражения электрическим током.

В целях предотвращения накопления металлической стружки внутри устройства рекомендуется ежедневно очищать вентиляционные отверстия. См. раздел **Техническое обслуживание.**

Разрезание металла

Для разрезания с использованием армированных абразивных кругов обязательна установка кожуха типа **1**.

Выполняя разрез, перемещайте инструмент медленно, приспосабливаясь к обрабатываемому материалу. Не давите на режущий диск, не наклоняйте и не раскачивайте инструмент.

Не пытайтесь замедлить вращение режущего диска с помощью бокового давления.

Инструмент всегда должен работать по направлению вверх. В противном случае существует риск его неконтролируемого выталкивания из распила.

Во время резки профилей и квадратных прутьев лучше всего начинать с меньшей площади сечения.

Грубая шлифовка

Запрещается использовать отрезные круги для выполнения грубой шлифовки.

Всегда используйте ограждение типа 27.

Наилучшие результаты грубой шлифовки достигаются при установке инструмента под углом от 30° до 40°. Перемещайте инструмент назад и вперед, прилагая умеренное усилие. Таким образом заготовка не будет сильно нагреваться, не будет обесцвечена, а ее поверхность останется ровной.

Разрезание камня

Инструмент предназначен только для сухой резки. Для резки камня лучше всего использовать алмазный отрезной круг. Эксплуатируйте устройство только при наличии пылезащитной маски.

Рекомендации при выполнении работ

Соблюдайте осторожность при создании прорезей в несущих стенах.

Пазы в несущих стенах регулируются положениями государственного законодательства. Данные нормативы обязательны к соблюдению при любых обстоятельствах. Перед выполнением работ, проконсультируйтесь с ответственным инженером-проектировщиком, архитектором или руководителем строительного объекта.

Эксплуатация лепестковых кругов

⚡ ОСТОРОЖНО! Скопление металлической пыли.
Интенсивное применение лепестковых кругов для обработки металлических поверхностей может привести к опасности поражения электрическим током. Для снижения риска перед эксплуатацией установите УЗО и ежедневно прочищайте вентиляционные отверстия сжатым воздухом в соответствии с приведенными ниже инструкциями.

ТЕХНИЧЕСКОЕ ОБСЛУЖИВАНИЕ

Электроинструмент DEWALT имеет длительный срок эксплуатации и требует минимальных затрат на техобслуживание. Для длительной безотказной работы необходимо обеспечить правильный уход за инструментом и его регулярную очистку.

⚠ ОСТОРОЖНО! Чтобы снизить риск получения серьезных травм, выключайте инструмент и отключайте его от сети перед тем, как выполнять какие-либо регулировки или снимать/устанавливать принадлежности или оснастку. Перед тем как подключить инструмент, нажмите и отпустите курковый выключатель и убедитесь, что инструмент выключен.

Самовыключающиеся щетки

В случае износа углеродных щеток двигатель автоматически отключается, указывая на то, что инструмент нуждается в обслуживании. Углеродные щетки не подлежат обслуживанию пользователем. Инструмент необходимо периодически передавать в авторизованный сервисный центр DEWALT.



Смазка

Вашему инструменту не требуется дополнительная смазка.



Чистка

⚠ ОСТОРОЖНО! Удаляйте загрязнения и пыль с корпуса инструмента, продувая его сухим воздухом, поскольку грязь собирается внутри корпуса и вокруг вентиляционных отверстий. Надевайте защитные наушники и противопылевую маску при выполнении этих работ.

⚠ ОСТОРОЖНО! Никогда не пользуйтесь растворителями или другими сильнодействующими химическими веществами для чистки неметаллических частей инструмента. Эти химикаты могут повредить структуру материала, используемого для производства таких деталей. Используйте ткань, смоченную в мягком мыльном растворе. Не допускайте попадания жидкости

внутри инструмента; никогда не погружайте никакие из деталей инструмента в жидкость.

Дополнительные принадлежности

⚠ ОСТОРОЖНО! В связи с тем, что дополнительные приспособления других производителей, кроме DEWALT, не прошли проверку на совместимость с данным изделием, их использование может представлять опасность. Во избежание травм, с данным инструментом следует использовать только дополнительные принадлежности, рекомендованные DEWALT.

Проконсультируйтесь со своим продавцом для получения дополнительной информации.

Таблица принадлежностей

	Макс. [мм]			Мин. вращение [мин. ⁻¹]	Периферийная скорость [м/с]	Длина резьбового отверстия [мм]
	D	b	d			
	180	6	22,23	8500	80	-
	230	6	22,23	6500	80	-
	180	-	-	8500	80	-
	75	30	M14	8500	45	25,0
	180	12	M14	8500	80	25,0
	230	12	M14	8500	80	25,0

Защита окружающей среды



Отдельная утилизация. Изделия и аккумуляторные батареи с данным символом на маркировке запрещается утилизировать с обычными бытовыми отходами.

Изделия и аккумуляторные батареи содержат материалы, которые могут быть извлечены или переработаны, снижая потребность в исходном сырье. Пожалуйста, утилизируйте электрические изделия и аккумуляторные батареи в соответствии с местными нормами. Дополнительная информация доступна по адресу www.2helpU.com.

Таблица шлифовальных и режущих принадлежностей











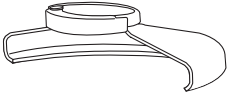

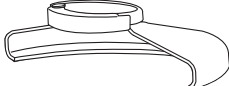
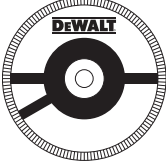



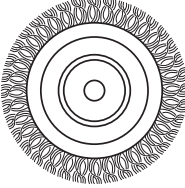

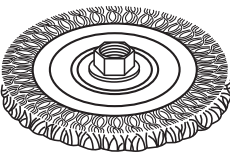
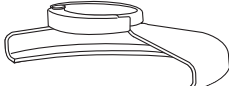

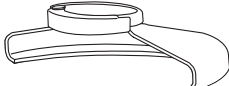

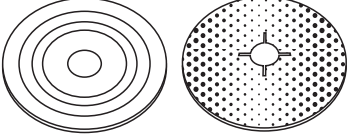
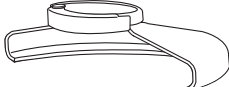
Тип кожуха	Принадлежность	Описание	Как установить на шлифовальную машину
 <p>Кожух тип 27</p>		Шлифовальный круг с вогнутым профилем	 <p>Кожух тип 27</p>
		Лепестковый круг	 <p>Задний фланец</p>  
		Дисковые щетки	<p>Диск с утопленным центром, тип 27</p>  <p>Резьбовая зажимная гайка</p>
		Дисковые щетки с резьбовой гайкой	 <p>Кожух тип 27</p>  <p>Дисковая щетка</p>
		Чашечная проволочная щетка с резьбовой гайкой	 <p>Кожух тип 27</p>  <p>Проволочная щетка</p>
		Подложка/шлифовальная бумага	 <p>Кожух тип 27</p>  <p>Резиновый диск-подошва</p>  <p>Наждачный круг</p>  <p>Резьбовая зажимная гайка</p>

Таблица шлифовальных и режущих принадлежностей (продолжение)

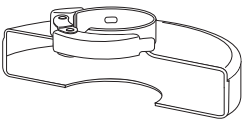
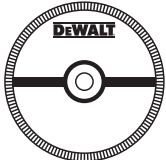
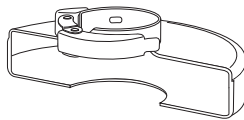
Тип кожуха	Принадлежность	Описание	Как установить на шлифовальную машину
 <p>Кожух тип 1</p>		<p>Режущий диск для каменной кладки, армированный</p>	 <p>Кожух тип 1</p>
		<p>Отрезной круг для металла, армированный</p>	 <p>Задний фланец</p>
 <p>Кожух тип 1</p> <p>ИЛИ</p>  <p>Кожух тип 27</p>		<p>Алмазный отрезной круг</p>	 <p>Отрезной круг</p>  <p>Резьбовая зажимная гайка</p>

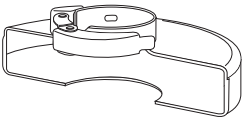
EST	Tallmac Tehnika OÜ Liimi 4/2 10621 Tallinn	(+372) 6563683 remont@tallmac.ee www.tallmac.ee
	Tallmac Tehnika OÜ Riia 130 B/1 TARTU 50411	(+372) 6668510 tartu@tallmac.ee www.tallmac.ee
	Stokker AS Peterburi tee 44 11415 Tallinn	(+372) 6201111 stokker@stokker.com www.stokker.com
LV	LIC GOTUS SIA Ulbrokas Str. 1021 Riga	(+371) 67556949 info@licgotus.lv www.licgotus.lv
	Stokker SIA Krasta iela 42 LV1003 Riga	(+371) 27354354 krasta.riga@stokker.com www.stokker.com
	Visico Fastening Systems SIA Mazā Rāmavas iela 2 1076 Valdlauci, Riga	(+371) 67 452 453 (+371) 67 452 454 info@visico.eu www.visico.eu
LT	ELREMTA MASTERMANN UAB NAGLIO STR 4C 52367 Kaunas	(+370) 69840004 servisas@elmast.lt www.elremta.lt
	Stokker UAB Islandijos pl.5 LT-49179 Kaunas	(+370) 650 05730 kaunas@stokker.com www.stokker.com

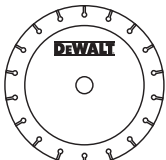
Rohkem infot lähima hoolduspartneri kohta leiate siit:

www.2helpu.com

Informāciju par tuvāko servisa pārstāvi skatiet tīmekļa vietnē:

www.2helpu.com

Informāciju apie artimiausias remonto dirbtuves rasite tinklalapyje:

www.2helpu.com



Garantija

DEWALT užtikrina, kad gaminio, kuris pristatomas vartotojui, medžiagos ir (arba) jo surinkimas yra kokybiškas. Garantija yra priedas prie privačių vartotojų teisių ir jų nekeičia. Garantija galioja visose Europos Bendrijos valstybėse natėse ir Europos laisvosios prekybos zonoje.

Jei DEWALT gaminy sultūžia dėl nekokybiškų medžiagų ir (arba) surinkimo, arba, jei jis neatitinka techninių reikalavimų, 12 mėnesių laikotarpiu nuo jo įsigijimo DEWALT sutaisys arba pakels gaminį.

Garantija netaikoma, jei gedimas atsiranda dėl:

- normalaus susidėvėjimo;
- netinkamo įrankio eksploatavimo ar techninės priežiūros;
- jei variklis buvo perkrautas;
- jei gaminy sugedo dėl neįprastų dalių, medžiagų ar nelaimingo atsitikimo;
- netinkamo maitinimo.

Garantija netaikoma, jei gaminį remontavo arba išmontavo DEWALT neįgaliosios technikas.

Garantijai pasinaudoti gaminį, užpildytą garantinę kortelę ir pirkimo įrodymą (čekį) reikia pristatyti pardavėjui arba tiesiogiai įgaliotoms remonto dirbtuvėms ne vėliau kaip per du mėnesius nuo gedimo nustatymo.

Informaciją apie artimiausias DEWALT remonto dirbtuves rasite tinklalapyje www.2helpu.com.

Garantinis talonas:

Įrankio modelis/katalogo numeris

Seriijinis numeris/datos kodas

Vartotojas

Pardavėjas

Data



Garantii

DEWALT garanteerib, et toode on kliendile tarnimisel vaba materjali ja/või koostamise vigadest. Garantii lisandub erakliendi seaduslikele õigustele ning ei mõjuta neid. Garantii kehtib kõigi Euroopa Ühenduse liikmesriikide territooriumitel ja Euroopa vabakaubanduspiirkonnas.

Kui 12 kuu jooksul ostmisest esineb mõnel DEWALT tootel rike materjali ja/või koostamise vea tõttu või see on spetsifikatsiooni suhtes defektne, parandab või vahetab DEWALT toote kliendi jaoks minimaalse vaevaga.

Garantii ei kehti, kui vea põhjuseks on:

- Normaalne kulumine
- Tööriista väärkohtlemine või halb hooldamine
- Mootori ülekoormamine
- Kui toodet on kahjustanud vöörosakesed, materjal või õnnetus
- Vale toitepinge

Garantii ei kehti, kui toodet on remontinud või demonteerinud DEWALT volitusetä isik.

Garantii kasutamiseks tuleb toode, täidetud garantiikaart ja ostutõend (t ekk) viia müüjale või otse volitatud teenindajale hiljemalt kaks kuud peale vea avastamist.

Teavet lähima DEWALT teenindaja kohta leiata veebisaidilt: www.2helpu.com.

Garantiita long:

Tööriista mudel/katalogi number

Seerianumber/kuupäeva kood

Klient

Müüja

Kuupäev

DEWALT®

РУССКИЙ ЯЗЫК

Гарантия

DEWALT гарантирует, что данное изделие в момент поставки потребителю не содержит каких-либо дефектов материалов или сборки. Данная гарантия дополняет законные права частного потребителя и не затрагивает их каким-либо образом. Настоящая гарантия действует на территориях стран-членов Европейского Союза и в Европейской зоне свободной торговли.

Если в течение 12 месяцев с даты приобретения произошла поломка изделия DEWALT из-за некачественных материалов и/или сборки, либо изделие является дефектным в соответствии с техническими требованиями, то DEWALT отремонтирует или заменит изделие с минимальным беспокойством для потребителя.

Гарантия не действительна, если произошла поломка вследствие:

- Нормального износа
- Неправильного использования или плохого обслуживания
- Перегрузки двигателя
- Если изделие повреждено посторонними частями, материалом или вследствие аварии
- Использования ненадлежащего источника питания

Гарантия не действительна, если изделие подвергалось ремонту или разборке лицом, не уполномоченным DEWALT.

Для того, чтобы воспользоваться гарантией необходимо предоставить: изделие, заполненную Гарантийную карту и доказательство покупки (приемки) дилеру или непосредственно уполномоченному агенту по обслуживанию не позднее двух месяцев с момента обнаружения поломки.

Информацию о ближайшем агенте по обслуживанию DEWALT можно найти на странице в Интернете: www.2helpu.com.

Гарантийный талон:

Модель инструмента / Номер по каталогу

Серийный номер / Код даты

Потребитель

Дилер

Дата

DEWALT®

LATVIŠU

Garantija

DEWALT garantē, ka produktam, to piegādājot Klientam, nav materiālu un/vai montāžas defektu. Garantija ir papildus privāti Klienti juridiskajam tiesībam un tas neietekmē. Garantija ir spēkā visās Eiropas Kopienas dalībvalstīs un Eiropas Brīvās tirdzniecības zonā.

Jā DEWALT produkts saūst materiālu un/vai montāžas trūkumu dēļ vai ja tam ir trūkumi saskaņā ar tehnisko specifikāciju, DEWALT 12 mēnešu laikā no pirkšanas datuma veiks remontu vai produkta nomaiņu, cenšoties klientam radīt iespējami mazāk grūtību.

Garantija nav spēkā, ja bojājums ir radies šāda iemesla dēļ:

- Normāls nolietums
- Ieļļas nepareiza lietošana vai silka uzturēšana
- Ja motors darbināts ar pārsliodzi
- Ja produkta bojājumu radījuši svešķermeņi, cits materiāls vai tas bojāts avārijas rezultātā
- Nepareiza strāvas padeve

Garantija nav spēkā, ja produktam gēmontu vai arkori veikusi persona, kam šādam nolūkam nav DEWALT atļaujas.

Lai izmantotu garantijas tiesības, produkts ar aizpildītu garantijas talonu un rēķuma arliecinājumu (čēku) ir jānogādā rādītējam vai tieši pilnvarotajam arkores pārstāvim vēlākais divus mēnešus pēc trūkuma konstatēšanas.

Informāciju par tuvāko DEWALT servisa pārstāvi meklēiet mājas lapā: www.2helpu.com.

Garantijas talons:

Ieļļes modelis/Kataloga numurs

Sērijas numurs/Datuma kods

Klients

Pārdevējs

Datums