DEWALT

®

DWE4206

DWE4207

DWE4214

DWE4215

DWE4216

DWE4217

DWE4227

DWE4235

DWE4237

DWE4238

DWE4246

DWE4257

Eesti keel	(Originaaljuhend)	5
Lietuviu	(Originalios instrukcijos vertimas)	19
Latviešu	(Tulkojums no rokasgramatas originalvalodas)	34
Русский язык	(Перевод с оригинала инструкции)	49

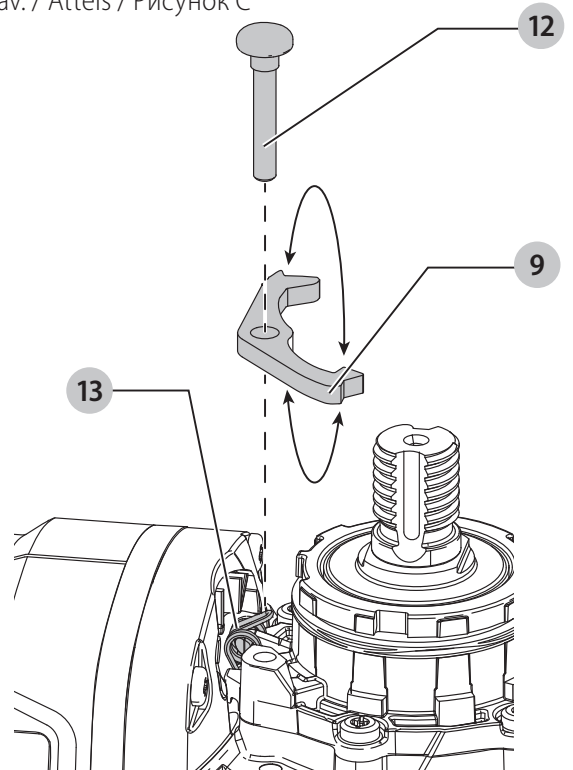
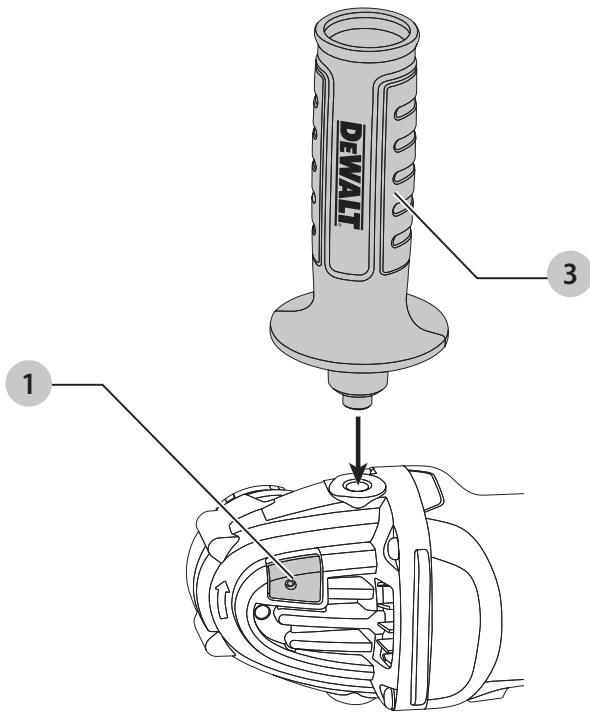
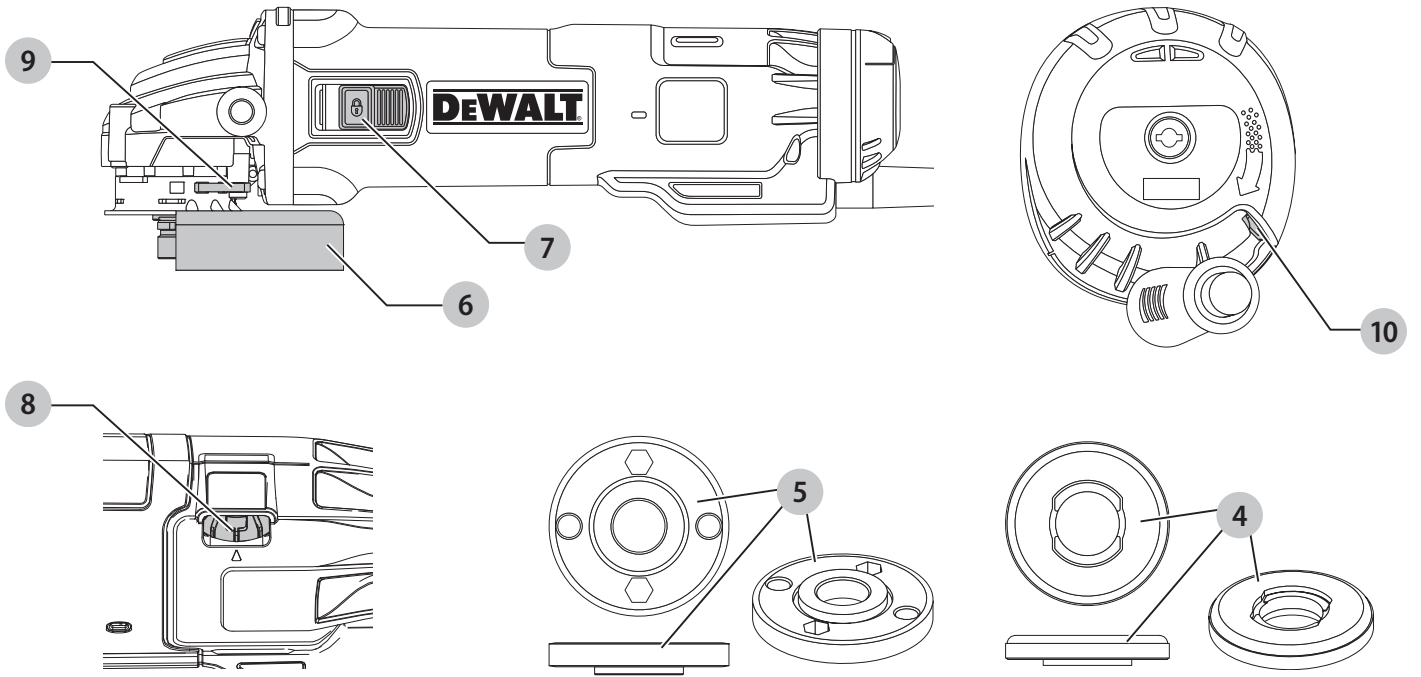

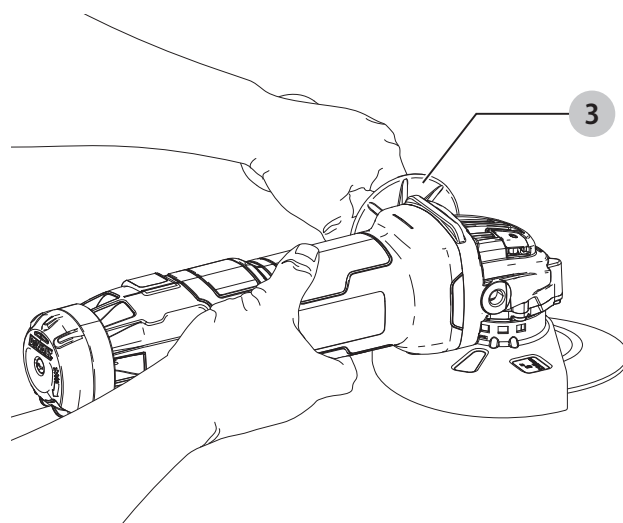
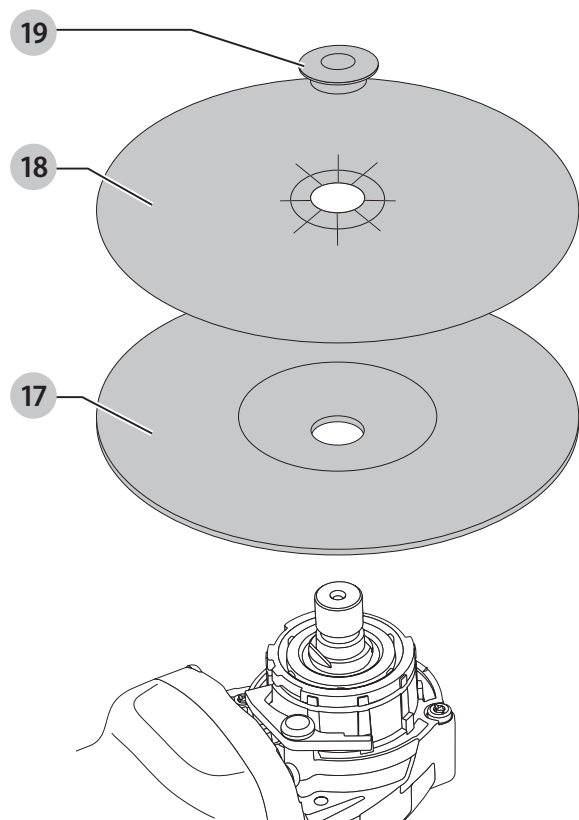
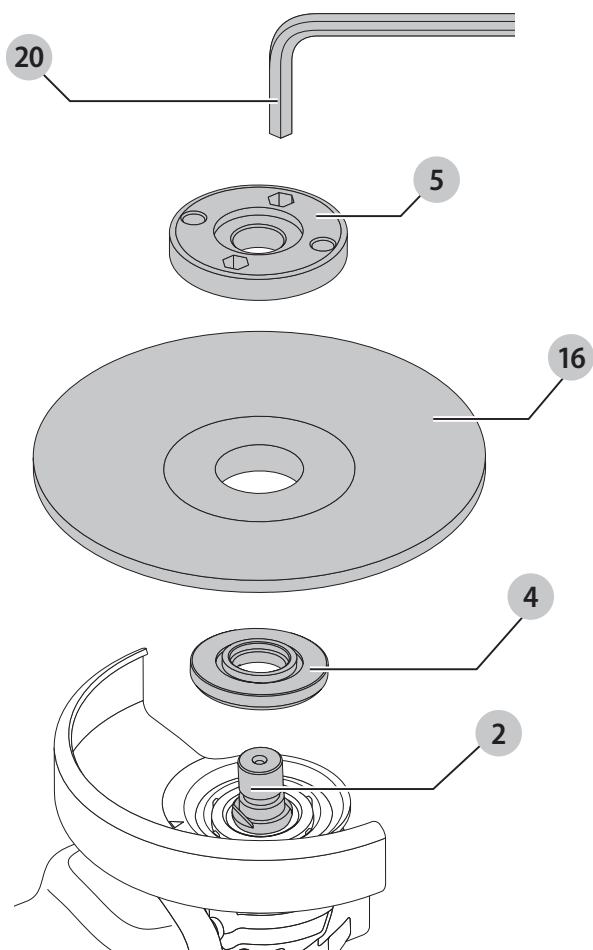
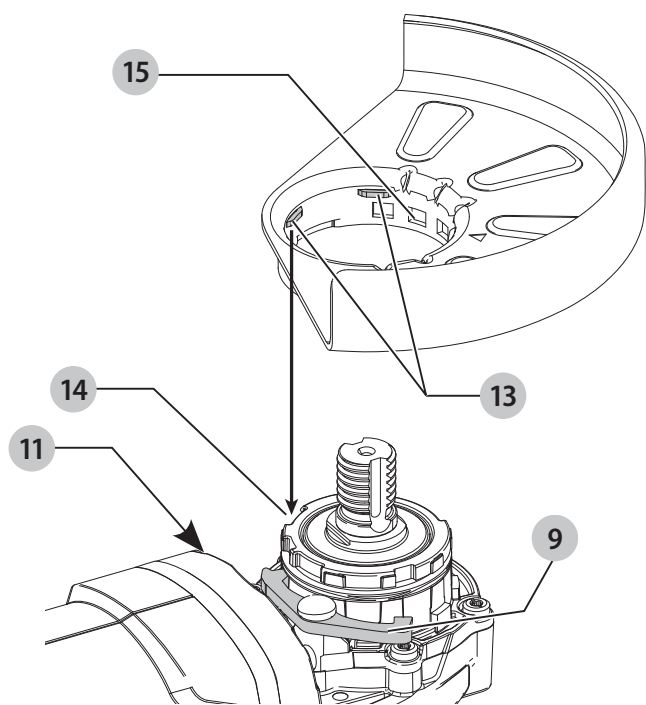

VÄIKESED NURKLIHVIJAD DWE4206, DWE4207, DWE4214, DWE4215, DWE4216, DWE4217, DWE4227, DWE4235, DWE4237, DWE4238, DWE4246, DWE4257

Õnnitlused!

Olete valinud DEWALTI tööriista. Aastatepikkused kogemused, põhjalik tootearendus ja innovatsioon teevad DEWALTist ühe usaldusväärsema partneri professionaalsetele elektritööriistade kasutajatele.

Tehnilised andmed

		DWE4206 QS /LX	DWE4207	DWE4214	DWE4215	DWE4216	DWE4217
Pinge	V _{VP}	230/115	230	230	230	230	230
Tüüp		3	3	3	3	3	3
Tarbitav võimsus	W	1 010	1 010	1 200	1 200	1 200	1 200
Tühikäigukiirus	min ⁻¹	11 000	11 000	11 000	11 000	11 000	11 000
Nimikiirus	min ⁻¹	11 000	11 000	11 500	11 500	11 000	11 000
Ketta diameeter	mm	115	125	115	115	115	125
Ketta paksus (max)	mm	6,0	6,0	6,0	6,0	6,0	6,0
Spindli diameeter		M14	M14	M14	M14	M14	M14
Spindli pikkus	mm	18,5	18,5	18,5	18,5	18,5	18,5
Kaal	kg	1,85	1,85	1,85	1,85	1,85	1,85

* kaal sisaldab külgmist käepidet ja kaitsekate

Müra ja vibratsiooni koguväärtused (kolmeteljelise vektori summa) mõõdetuna vastavalt EN 60745-2-3:

L _{PA} (emissiooni helirõhutase)	dB(A)	92,0	92,0	92,0	92,0	92,0	92,0
L _{WA} (helivõimsustase)	dB(A)	103,0	103,0	103,0	103,0	103,0	103,0
K (antud helitaseme määramatus)	dB(A)	3	3	3	3	3	3
Smerigliatura di superficie							
Valore di emissione delle vibrazioni a _{h,AG} =	m/s ²	8,3	8,3	8,3	8,3	8,3	8,3
Incertezza K =	m/s ²	1,5	1,5	1,5	1,5	1,5	1,5
Sabbatura disco							
Valore di emissione delle vibrazioni a _{h,DS} =	m/s ²	3,0	3,0	3,0	3,0	3,0	3,0
Incertezza K =	m/s ²	1,5	1,5	1,5	1,5	1,5	1,5

⚠ ETTEVAATUST: Traatarjaga töötamine või abrasiivsed lõiketööd võivad põhjustada erinevaid vibratsioonitasemeid!

Teabelehel toodud vibratsioonitase on mõõdetud vastavalt standardis EN60745 toodud standardtestile ja seda võib kasutada tööriistade võrdlemiseks. Seda võib kasutada mõju esmasel hindamisel.

⚠ HOIATUS: Avaldatud vibratsioonitugevus puudutab tööriista põhiraakendusi. Kui aga tööriista kasutatakse muul viisil, erinevate lisatarvikutega või kui seda on halvasti hooldatud, võib vibratsioonitugevus erineda. Sellisel juhul võib vibratsiooni mõju kogu tööaja kestel olla märkimisväärselt tugevam.

Vibratsiooni mõju hindamisel tuleb arvesse võtta ka seda aega, mil tööriist on välja lülitatud või töötab vabajooksul ning tööd ei tee. See võib märkimisväärselt vähendada vibratsiooni kogu tööaja kestel.

Määrake kindlaks lisaohutusmeetmed kasutaja kaitsmiseks vibratsiooni mõjude eest – tööriistade ja tarvikute hooldamine, käte hoidmine soojas ja tööprotsesside korraldus.

Kaitsmed:		
Euroopa	230 V tööriistad	10 amprit, vooluvõrk
Suurbritannia ja Iirimaa	230 V tööriistad	13 amprit, pistikupesa

		DWE4227	DWE4235	DWE4237	DWE4238	DWE4246	DWE4257
Pinge	V _{VP}	230	230	230	230	230	230
Tüüp		3	3	3	1	1	1
Tarbitav võimsus	W	1 200	1 200	1 400	1 400	1 200	1 500
Tühikäigukiirus	min ⁻¹	11 500	11 500	11 500	9 300	2 800-10 000	2 800-10 000
Nimikiirus	min ⁻¹	11 500	11 500	11 500	9 300	10 000	10 000
Ketta diameeter	mm	125	125	125	150	115	125
Ketta paksus (max)	mm	6,0	6,0	6,0	6,0	6,0	6,0
Spindli diameeter		M14	M14	M14	M14	M14	M14
Spindli pikkus	mm	18,5	18,5	18,5	18,5	20,1	20,1
Kaal	kg	1,85*	1,85*	1,85*	2,5*	2,5*	2,5*

* kaal sisaldab külgmist käepidet ja kaitsekatet

Müra ja vibratsiooni koguväärtused (kolmeteljelise vektori summa) mõõdetuna vastavalt EN 60745-2-3:

L _{PA} (emissiooni helirõhutase)	dB(A)	92,0	92,0	92,0	92,0	92,0	92,0
L _{WA} (helivõimsustase)	dB(A)	103,0	103,0	103,0	103,0	103,0	103,0
K (antud helitaseme määramatus)	dB(A)	3	3	3	3	3	3

Pinna teritamine

Vibratsioonitugevus a _{h,AG} =	m/s ²	8,3	8,3	8,3	8,3	8,3	8,3
Määramatus K =	m/s ²	1,5	1,5	1,5	1,5	1,5	1,5

Ketaslihvimine

Vibratsiooni emissiooni väärtus a _{h,DS} =	m/s ²	3,0	3,0	3,0	–	3,0	3,0
Määramatus K =	m/s ²	1,5	1,5	1,5	–	1,5	1,5

 **ETTEVAATUST:** Traatharjaga töötamine või abrasiivsed lõiketööd võivad põhjustada erinevaid vibratsioonitasemeid!

EÜ vastavusavaldus

Masinadirektiiv



Väikesed nurklihvijad

DWE4206, DWE4207, DWE4214, DWE4215, DWE4216, DWE4217, DWE4227, DWE4235, DWE4237, DWE4238, DWE4246, DWE4257

DEWALT kinnitab, et jaotises **Tehnilised andmed** kirjeldatud tooted vastavad standarditele: 2006/42/EÜ, EN60745-1:2009+A11:209, EN60745-2-3:2011+A2:2013+A11:2014+A12:2014+A13:2015.

See toode vastab ka direktiividele 2014/30/EU ja 2011/65/EU. Lisainfo saamiseks võtke palun DEWALTiga ühendust allpool asuval aadressil või vaadake kasutusjuhendi tagaküljel olevat infot.

Allkirjastaja vastutab tehnilise faili koostamise eest ja on valmistanud deklaratsiooni DEWALTi nimel.

Markus Rompel
Director Engineering

DEWALT, Richard-Klinger-Straße 11,
D-65510, Idstein, Saksamaa
15.07.2016



HOIATUS: Vigastusohu vähendamiseks lugege kasutusjuhendit.

Definitsioonid: Ohutusjuhised

Allpool toodud määratlused kirjeldavad iga märksõna olulisuse astet. Palun lugege juhendit ja pöörake tähelepanu nendele sümbolitele.



OHT: Tähistab eelseisvat ohtlikku olukorda, mis vältimata jätmisel **lõppeb surma või raske kehavigastusega.**



HOIATUS: Tähistab võimalikku ohtlikku olukorda, mis mittevältimisel **võib lõppeda surma või raske kehavigastusega.**



ETTEVAATUST: Tähistab võimalikku ohtlikku olukorda, mis mittevältimisel **võib lõppeda kergete või mõõdukate kehavigastustega.**

NB: Viitab tegevusele, **mis ei too kaasa kehavigastust, kuid mis mittevältimisel võib põhjustada varalist kahju.**



Tähistab elektrilöögiohtu.



Tähistab tuleohtu.

Üldised elektritööriistade turvahoiatused



HOIATUS: Lugege läbi kõik hoiatused ja juhised.

Kõigi hoiatuste ja juhiste täpne järgimine aitab vältida elektrilöögi, tulekahju ja/või raske kehavigastuse ohtu.

HOIDKE KÕIK HOIATUSED JA JUHISED TULEVIKU TARVIS ALLES.

Hoiatustes kasutatud mõiste „elektritööriist“ viitab võrgutoitel töötavatele (juhtmega) ja akutoitel töötavatele (juhtmeta) elektritööriistadele.

1) Tööala ohutus

- Tööala peab olema puhas ja hästi valgustatud.** Korrast ära ja pimedad tööalad võivad põhjustada õnnetusi.
- Ärge kasutage elektritööriistu plahvatusohtlikus keskkonnas, näiteks tuleohtlike vedelike, gaaside või tolmu läheduses.** Elektritööriistad tekitavad sädemeid, mis võivad süüdata tolmu või aurud.
- Hoidke lapsed ja kõrvalised isikud elektritööriista kasutamise ajal eemal.** Tähelepanu hajumisel võite kaotada kontrolli tööriista üle.

2) Elektriohutus

- Elektritööriista pistikud peavad sobima pistikupesaga. Ärge kunagi muutke pistikut mis tahes moel. Ärge kasutage maandatud elektritööriistade puhul adapterpistikut.** Muutmata pistikud ja sobivad pistikupesad vähendavad elektrilöögiohtu.
- Vältige kehalist kontakti selliste maandatud pindadega nagu torud, radiaatorid, pliidad ja külmkapid.** Elektrilöögi oht tõuseb, kui teie keha on maaga ühenduses.
- Vältige elektritööriistade sattumist vihma kätte või märgadesse tingimustesse.** Elektritööriista sattunud vesi suurendab elektrilöögi ohtu.
- Kasutage toitekaablit õigesti. Ärge kunagi kasutage elektritööriista juhetele kandmiseks, tõmbamiseks ega pistiku eemaldamiseks, tõmbamiseks ega pistiku eemaldamiseks, teravate servade ja liikuvate osade eest.** Kahjustatud või sassis kaablid suurendavad elektrilöögiohtu.
- Kui te kasutate tööriista väljas, kasutage kindlasti välitingimustesse sobivat pikenduskaablit.** Välitingimustesse sobiva pikenduskaabli kasutamine vähendab elektrilöögiriski.
- Kui elektritööriista niisketes tingimustes kasutamine on vältimatu, kasutage rikkevoolukaitset (RCD).** Rikkevoolukaitsme kasutamine vähendab elektrilöögi ohtu.

3) Isiklik ohutus

- Olge tähelepanelikud, vaadake, mida teete, ja kasutage tervet mõistust, kui elektritööriistaga töötate. Ärge kasutage elektritööriista väsinuna ega alkoholi, narkootikumide või arstimate mõju all**

olles. Kui elektritööriistaga töötamise ajal tähelepanu kas või hetkeks hajub, võite saada raskeid kehavigastusi.

- Kasutage isikukaitsevahendeid. Kandke alati kaitseprille.** Isikukaitsevahendid nagu tolmu mask, mittelibisevad jalanõud, kiiver ja kuulmiskaitse vähendavad õigetes tingimustes kasutades kehavigastusi.
- Vältige soovimatut käivitumist. Veenduge, et enne tööriista voluvõrku ja/või aku külge ühendamist on käivituslülitil väljalülitatud asendis.** Kandes tööriista, sõrm lülitil, või ühendades toiteallikaga tööriista, mille lüliti on tööasendis, võib juhtuda õnnetus.
- Enne elektritööriista sisselülitamist eemaldage kõik reguleerimisvõtmed ja mutrivõtmed.** Tööriista pöörleva osa külge jäetud mutri- või mõni muu võti võib tekitada kehavigastusi.
- Ärge küünitage. Seiske kogu aeg kindlalt ja hoidke tasakaalu.** See tagab parema kontrolli tööriista üle ettearvamatutes situatsioonides.
- Kandke nõuetekohast riietust. Ärge kandke lotendavaid rõivaid ega ehteid. Hoidke juuksed, riided ja kindad eemal liikuvatest osadest.** Lotendavad rõivad, ehted ja pikad juuksed võivad jääda liikuvate osade külge kinni.
- Kui seadmetega on kaasas tolmueraldusliidesed ja kogumisseadmed, siis veenduge, et need on ühendatud ja õigesti kasutatavad.** Tolmukogumisseadme kasutamine võib vähendada tolmu seotud ohte.

4) Elektritööriistade kasutamine ja hooldamine

- Ärge koormake elektritööriista üle. Kasutage konkreetseks otstarbeks sobivat elektritööriista.** Elektritööriist töötab paremini ja ohutumalt võimsusel, mis on tööks ette nähtud.
- Ärge kasutage elektritööriista, kui seda ei saa lülitist sisse ja välja lülitada.** Elektritööriist, mida ei saa lülitist juhtida, on ohtlik ja vajab remonti.
- Enne reguleerimist, tarvikute vahetamist ja tööriista hoiule panemist eemaldage tööriist voluvõrgust ja/või eemaldage aku.** Nende kaitsemeetmete rakendamine vähendab elektritööriista soovimatut käivitamise ohtu.
- Hoidke kasutusel mitteolevaid elektritööriistu lastele kättesaamatus kohas. Ärge lubage tööriista kasutada inimestel, kes tööriista ei tunne või pole lugenud seda kasutusjuhendit.** Oskamatutes kätes on elektritööriistad ohtlikud.
- Hooldage elektritööriistu. Veenduge, et liikuvad osad on õiges asendis ega ole kinni kiilunud, detailid on terved ja puuduvad muud tingimused, mis võivad mõjutada tööriista tööd.** Kahjustuste korral laske tööriista enne edasist kasutamist remontida. Tööriistade halb hooldamine põhjustab palju õnnetusi.

- f) **Hoidke lõiketarvikud terava ja puhtana.** Õigesti hooldatud, teravate lõikeservadega lõiketarvikud kiiluvad väiksema tõenäosusega kinni ja neid on lihtsam juhtida.
- g) **Kasutage elektritööriista, lisaseadmeid ja lõiketerasid jms vastavalt käesolevatele juhiste, võttes arvesse töötingimusi ja teostatavat tööd.** Tööriista kasutamine mittesihotstarbeliselt võib põhjustada ohtliku olukorra.

5) Teenindus

- a) **Laske tööriista korrapäraselt hooldada kvalifitseeritud remonditöökojas ja kasutage ainult originaalvaruosi.** See tagab tööriista ohutuse säilimise.

SPETSIIFILISED LISAOHUTUSJUHISED

Ohutusjuhised kõigi operatsioonide jaoks

- a) **See elektritööriist on mõeldud kasutamiseks lihvmasina (välja arvatud DWE4238), terasharja või lõiketööriistana. Lugege kõiki selle elektritööriistaga kaasas olevaid hoiatusi, juhiseid, jooniseid ja spetsifikatsioone.** Kõigi juhiste täpne järgimine aitab vältida elektrilöögi, tulekahju ja/või raske kehavigastuse ohtu.
- b) **Poleerimist ja lihvimist (DWE4238) ei soovitata teostada selle elektritööriistaga.** Operatsioonid, mille läbiviimiseks pole elektritööriist mõeldud, võivad põhjustada ohte ja vigastusi.
- c) **Ärge kasutage lisaseadmeid, mis pole tööriista tootja poolt selleks spetsiaalselt mõeldud ega soovitatud.** See, et tarvikut on võimalik elektritööriistale kinnitada, ei taga veel ohutut kasutamist.
- d) **Lisaseadme nimikiirus peab olema vähemalt võrdne elektritööriistale märgitud maksimaalse kiirusega.** Tarvikud, mis pöörlevad kiiremini kui lubatud kiirus, võivad puruneda ja tükki lennata.
- e) **Lisaseadme välimine diameeter ja selle paksus peab jääma teie elektritööriista nimivõimsuse piiresse.** Vale suurusega lisaseadmeid ei saa adekvaatselt kaitsta ega kontrollida.
- f) **Keermega kinnitatavatel tarvikutel peab olema sobiv keere. Äärikuga kinnitatavate tarvikute tugiaugud peavad sobima ääriku diameetriga.** Tarvikud, mis ei sobi elektritööriista kinnitusega, on tasakaalust väljas, vibreerivad liigselt ja võivad põhjustada juhitavuse kaotamist.
- g) **Ärge kasutage kahjustunud lisaseadmeid. Enne iga kasutust vaadake üle lisaseade, nagu abrasiivsed rattad kildude või mõrade suhtes, tugitald mõrade ja kulumise suhtes, terashari lahtiste või purunenud juhtmete traatide suhtes. Kui elektritööriist või tarvik on maha kukkunud, vaadake see kahjustuste suhtes üle või paigaldage terve tarvik. Pärast tarviku paigaldamist ja ülevaatamist, lahkuge koos kõrvaliste isikutega pöörlemisala lähedusest ja laske elektritööriistal töötada ilma koormuseta**

ühe minuti jooksul. Kahjustatud tarvikud purunevad tavaliselt sellel katseajal.

- h) **Kandke isikukaitsevahendeid. Kandke olenevalt seadme kasutamiseviisist näomaski või kaitseprille. Kandke vajadusel tolumumaski, kuulmiskaitseid, kindaid ja põlle, mis peatab väikesed abrasiivsed osakesed või detaili tükid.** Nägemiskaitse peab suutma peatada eri tööde juures tekkiva lendava prahi. Tolmumask või respiraator peab suutma filtreerida töö käigus tekkivaid osakesi. Pikaajaline kokkupuude suure tugevusega müraga võib põhjustada kuulmiskadu.
- i) **Hoidke kõrvalseisjaid tööpiirkonnast ohutus kauguses. Igaüks, kes siseneb tööalale, peab kandma isikukaitsevahendeid.** Töödeldava materjali või katkise tarviku tükid võivad lennelda ja põhjustada vigastusi väljaspool vahetat tööala.
- j) **Hoidke elektritööriista töötamise ajal vaid isoleeritud käepidemetest kohtades, kus lõikeseade võib puutuda kokku varjatud juhtmetega.** Voolu all oleva juhtmega kokkupuutumisel satuvad voolu alla ka elektritööriista lahtised metallosad ning võivad anda kasutajale elektrilöögi.
- k) **Paigutage juhe keerlevast lisaseadmest eemale.** Kui kaotate kontrolli, võite juhtme läbi lõigata või katki rebida ning teie keerlev lisaseade võib teie käe endasse tõmmata.
- l) **Ärge kunagi pange elektritööriista maha, kui lisaseade pole täielikult peatunud.** Pöörlev tarvik võib maapinnal pöörlema hakata ja kontrolli alt väljuda.
- m) **Ärge laske elektritööriistal töötada, kui kannate seda oma küljel.** Juhuslik kokkupuude pöörleva tarvikuga võib haarata riided ja suruda tarviku teie keha vastu.
- n) **Puhastage regulaarselt elektritööriista õhupilusid.** Mootori ventilaator tõmbab tolmu korpuse sisse ja liigne pulbriks muutunud metalli kuhjumine võib põhjustada elektriohtu.
- o) **Ärge kasutage elektritööriista süttivate materjalide lähedal.** Sädemed võivad need materjalid süüdata.
- p) **Ärge kasutage tarvikuid, mille puhul on vajalik jahutusvedelik.** Vee või muu vedela jahutusaine kasutamine võib põhjustada surmava elektrilöögi.
- q) **Ärge kasutage tüüp 11 (otsalaiendusega kauss) kettaid sellel tööriistal.** Kui kasutate sobimatuid tarvikuid, võib see põhjustada õnnetuse.
- r) **Kasutage alati külgakäepidet. Kinnitage käepide tugevalt.** Alati tuleb kasutada külgakäepidet, et säilitada alati masina üle kontroll.

TÄIENDAVID OHUTUSJUHISED KÕIKIDE TÖÖPROTSESSIDE JAOKS

Tagasilöögi põhjused ja operaatoripoolne ennetus

Tagasilöök on ootamatu reaktsioon pöörleva ketta, tugitala, harja või muu tarviku kinnikiilumisele. Riivamine või haakumine

põhjustab pöörleva tarviku järsku peatumist, mis omakorda põhjustab juhutamatu elektritööriista liikumise haakepunktis tarviku pöörlemisele vastassuunaliselt.

Näiteks kui lõikeketas riivab töödetaali või haakub töödetaali sisse, kaevub ketta külj materjali pinda ning selle tulemusena viskub ketas töödetaalist välja. Olenevalt ketta liikumisest haakepunktis, võib ketas hüpata kasutaja suunas või temast eemale. Nendes tingimustes võib lõikeketas ka puruneda.

Tagasilöök on tööriista valesti kasutamise ja /või ebaõige kasutusprotseduuri kasutamise tulemus ja seda saab vältida, võttes kasutusele õiged alltoodud meetmed:

- Hoidke tööriista tugevalt käes ning valige keha ja käe asend, mis võimaldab tagasilöögi jõuga toime tulla. Kasutage alati abikäepidet, kui see on olemas, et saada maksimaalne kontroll tagasilöögi või käivitamise ajal väändel toemomendi üle.** Kui vastavad ettevaatusabinõud on kasutusele võetud, saab kasutaja kontrollida pöördemomendi või tagasilöögi mõju.
- Ärge kunagi asetage oma kätt pöörleva tarviku lähedusse.** Tarvik võib tagasi käe vastu lennata.
- Ärge viibige alas, kuhu tagasilöögi korral elektritööriist liigub.** Tagasilöök viib tööriista edasi näpistamise hetkel ratta liikumisele vastassuunas.
- Olge eriti ettevaatlik äärte, teravate servade jm töötamisel. Vältige pörkumist ja tarviku haakumist.** Ääred, teravad servad või pörkumine põhjustab tihtipeale pöörleva tarviku kinnikiilumist ja tööriista üle kontrolli kaotamist või tagasilööki.
- Ärge kinnitage sellele tööriistale saeketti, puunikerdustera või hammastega saeketast.** Sellised kettad tekitavad sagedat tagasilööki ja tööriista üle kontrolli kaotamist.

Teritamise- ja abrasiivsete lõiketöödega seotud hoiatused

- Kasutage ainult sellele elektritööriistale soovitatud kettatüüpe ja valitud kettale mõeldud piiret.** Kettad, mis pole elektritööriistaga kasutamiseks mõeldud, ei ole piisavalt varjestatud ning pole ohutud.
- Käiakinnitusega ketaste lihvpind tuleb paigutada kaitsme serva tasandist allapoole.** Valesti paigaldatud ketast, mis ulatub läbi kaitsme serva tasandi, ei saa piisavalt kaitsta.
- Piire tuleb kinnitada elektritööriistale tugevalt ja asetada maksimaalseks ohutuseks sellisesse asendisse, et kasutaja suunas oleks võimalikult vähe paljastatud ketast.** Piire aitab kaitsta kasutajat purunenud ketta kildude, juhusliku kokkupuute eest kettaga ning sädemetega, mis võivad riided süüdata.
- Kettaid tuleb kasutada ainult sihtotstarbeliselt. Näiteks ärge teritage lõikeketta küljega.** Abrasiivsed lõikerattad on mõeldud perifeerseks teritamieks, nende ratastele rakenduv külgmiline jõud võib need kildudes purustada.

- Kasutage alati kahjustamata äärikuid, mis sobivad valitud ketta suuruse ja kujuga.** Sobivad äärikud toetavad ketast ja seetõttu vähendavad ketta purunemise ohtu. Lõikeketaste äärikud võivad erineda teritamisketaste äärikutest.
- Ärge kasutage suuremate elektritööriistade kulunud kettaid.** Suuremale elektritööriistale mõeldud ketas ei ole sobilik väiksema tööriista suuremale kiirusele ning võib puruneda.

Abrasiivsete lõiketöödega seotud hoiatused

- Lõikeketast ei tohi kinni kiiluda ega sellele liigset survet avaldada. Ärge tehke liiga sügavat lõiget.** Ketta ülekoormamine suurendab koormust ning ketas võib kergemini väänduda või lõikesse kinni kiiluda, see aga suurendab tagasilöögi ohtu.
- Ärge seiske pöörleva ketta liikumisteel ega selle taga.** Kui töötav ketas liigub teie kehast eemale, võib võimalik tagasilöök ketta ja elektritööriista tagasisuunas otse vastu teid lüüa.
- Kui ketas on kinni kiilunud või katkestate lõiget mingil põhjusel, lülitage elektritööriist välja ja hoidke seda liikumatult, kuni ketas peatub täielikult. Ärge püüdke lõikeketast eemaldada lõike seest ajal, mil ketas liigub, see võib põhjustada tagasilöögi.** Uurige ja tehke parandusi, et elimineerida ratta sidumise põhjus.
- Ärge taasalustage lõiketööd töödeldava materjali lõikesuunas. Laske kettal jõuda täiskiirusele ning sisestage see ettevaatlikult soonde.** Ketas võib painduda, paiskuda või tagasi lüüa, kui tööriist käivitatakse soone sees.
- Paneele või muid suuri detaile töödeldes toestage need, et vähendada ketta pitsumise ja tagasilöögi ohtu.** Suured detailid kipuvad oma raskuse all kokku vajuma. Toed tuleb paigutada detaili alla lõikejoone ja detaili serva lähedale mõlemale poole ketast.
- „Tasku” lõikamisel olemasolevatesse seintesse või teistesse piiratud nähtavusega kohtadesse peate olema eriti ettevaatlik.** Väljaulatuv ketas võib lõigata gaasi- või veetorudesse, elektrijuhtmetesse või tagasilööki põhjustavatesse objektidesse.

Lihvimistöödega seotud hoiatused

- Ärge kasutage liiga suurt liivapaberilehte. Järgige liivapaberi valimisel tootja soovitusi.** Üle talla ulatuv suurem liivapaberileht tekitab rebendite ohu ja võib põhjustada haakumist, ketta rebenemist või tagasilööke.

Erihoiatused abrasiivseteks terasharjaga töötamiseks

- Arvestage, et harjaseid võib harjast välja lennata ka tavakasutuse korral. Ärge avaldage harjastele liiga suurt jõudu.** Harjased võivad kergesti tungida läbi õhemate riiete ja/või naha.

- b) **Kui soovitakse kasutada kaitsekate traatharja jaoks, siis ärge lubage kolmandatel isikutel sekkuda traatkettasse või harjata kaitsekattega.**
Traatratas või hari võib töö- ja tsentrifuugjõu tõttu diameetri poolest laieneda.

Täiendavad ohutusekirjad lihvi- ja kasutamiseks

- Keermega kinnitavatel tarvikutel peab olema sobiv keere. Äärikuga kinnitavate tarvikute tugiaugud peavad sobima ääriku diameetriga. Tarvikud, mis ei sobi elektritööriista kinnitusega, on tasakaalust väljas, vibreerivad liigselt ja võivad põhjustada juhitavuse kaotamise.
- Käiakinnitusega ketaste lihvpind tuleb paigutada kaitsme serva tasandist allapoole. Valesti paigaldatud ketast, mis ulatub läbi kaitsme serva tasandi, ei saa piisavalt kaitsta.



HOIATUS: Soovitame kasutada rikkevoolukaitset, mille rakendumisvool on 30 mA või vähem.

Muud ohud

Ka asjakohaste ohutusnõuete järgimisel ja turvaseadeldiste kasutamisel ei saa teatud ohte vältida. Need on järgmised:

- Kuulmiskahjustused.
- Lendavatest osakestest tekitatud kehavigastuste oht.
- Põletushaavade oht, mida tekitavad kasutamisel kuumenevad tarvikud.
- Pikemaajalisest kasutamisest tekitatud kehavigastusoht.
- Ohtlikest ainetest pärineva tolmu oht.

Elektriohutus

Elektrimootor on kavandatud vaid ühe pinge jaoks. Veenduge alati, et toitepinge vastab andmesildile märgitud väärtusele.



Teie DEWALTi tööriist on vastavalt standardile EN60745 topeltisolatsiooniga. Seetõttu ei ole maandusjuheta vaja.

Kui toitekaabel on kahjustatud, tuleb see vahetada spetsiaalselt valmistatud kaabli vastu, mis on saadaval DEWALTi hooldusorganisatsiooni kaudu.

Toitepistiku vahetamine (ainult Suurbritannia ja Iirimaa)

Kui on vaja paigaldada uus toitepistik, toimige järgmiselt:

- Kõrvaldage vana pistik ohutult.
- Ühendage pruun juhe uue pistiku faasiklemmiga.
- Ühendage sinine juhe neutraalklemmiga.



HOIATUS: Maandusklemmiga ühendusi ei tehta.

Järgige kvaliteetsete pistikutega kaasasolevaid paigaldusjuhiseid. Soovitav kaitse: 13 A.

Pikenduskaabli kasutamine

Ärge kasutage pikendusjuheta, kui see ei ole hädavajalik. Kasutage heakskiidetud pikenduskaablit, mis sobib laadija sisendvõimsusega (vt **Tehnilised andmed**). Juhtme minimaalne ristlõikepindala on 1,5 mm²; maksimaalne lubatud pikkus on 30 m.

Kaablrulli kasutamisel kerige kaabel alati täielikult lahti.

Pakendi sisu

Pakend sisaldab järgmist:

- Nurklihvija
 - Kaitsekate
 - Külgkäepide
 - Tugiäärik
 - Keermestatud kinnitusmutter
 - Võtmeta klambermutter (DWE4246, DWE4257)
 - Kuuskantvõti
 - Kasutusjuhend
- Veenduge, et tööriist, selle osad või tarvikud ei ole transportimisel kahjustada saanud.
 - Võtke enne kasutamist aega, et kasutusjuhend põhjalikult läbi lugeda ja endale selgeks teha.

Tähistused tööriistal

Tööriistal on kasutatud järgmisi sümboleid:



Enne kasutamist lugege kasutusjuhendit.



Kandke kuulmiskaitset.



Kandke nägemiskaitset.

Kuupäevakoodi asukoht (joonis D)

Kuupäevakood **11**, mis sisaldab ka tootmisaastat, on trükitud kaitseümbrisele.

Näiteks:

2016 XX XX
Tootmisaasta

Kirjeldus (joonis A, B)



HOIATUS: Ärge kunagi ehitage elektritööriista ega selle ühtki osa ümber. See võib põhjustada kahjustuse või kehavigastuse.

- Võlliluku nupp
- Spindel
- Külgkäepide
- Tugiäärik
- Klambermutter
- Kaitsekate
- Liuglüli
- Kiirusevalits
- Kaitsekatte vabastushoob
- Tolmueemaldussüsteem

Sihtotstarve

Teie rasketööstuse nurklihvija on loodud professionaalseks käimiseks, lihvimiseks (välja arvatud DWE4238), traatharjamiseks ja lõikamiseks.

ÄRGE kasutage muud lihvimisratas, kui keskelt langev ratas ja tagaketast.

ÄRGE kasutage niisketes või märgades tingimustes ega plahvatusohtlike gaaside või vedelike läheduses.

Teie rasketööstuse nurklihvija on professionaalne elektritööriist.

ÄRGE lubage lastel tööriista puudutada. Kogenematute kasutajate puhul on vajalik juhendamine.

- **Väikesed lapsed ja nõrk tervis.** See seade ei ole mõeldud ilma järelevälveta kasutamiseks väikeste laste või füüsiliselt nõrkade isikute poolt.
- See toode pole mõeldud kasutamiseks inimestele (k.a lapsed), kellel on vähendatud füüsilised, sensoorsed või vaimsed võimed; puuduvad kogemused, teadmised või oskused, välja arvatud siis, kui neid superviseerib nende turvalisuse eest vastutav isik. Lapsi ei tohi kunagi jätta selle tootega üksi.

Vibratsioonivastane külglkäepide

Vibratsioonivastane külglkäepide pakub täiendavat mugavust, absorbeerides tööriista tekitatud vibratsiooni.

Tolmueemaldussüsteem (joonis A)

Tolmueemaldussüsteem **10** hoiab ära tolmu kuhjumise piirde ja mootori sissevõtu ava ümber ning minimeerib mootorikorpusesse tungiva tolmu kogust.

Pehme käivitamise funktsioon

DWE4206, DWE4207, DWE4216, DWE4217, DWE4227, DWE4237, DWE4238, DWE4246, DWE4257

Pehme käivitamise funktsioon võimaldab kiiruse aeglast kogumist, et vältida seadme järsku võpatust. See funktsioon on eriti kasulik, kui töötatakse piiratud ruumides.

Pinge puudumine

DWE4206, DWE4207, DWE4216, DWE4217, DWE4227, DWE4237, DWE4238, DWE4246, DWE4257

Pinge puudumise funktsioon peatab lihviija uuesti käivitumise, ilma et lüliti täidab tsükli, kui toitega varustamine on katkestatud.

Elektroniline sidur

DWE4227, DWE4246, DWE4257

Elektronilist pöördemomenti piirav sidur vähendab maksimaalset pöördereaktsiooni, mis kasutajale ketta kinnikiilumisel edasi kandub. See funktsioon hoiab ära ka käiguvahetuse ja elektrimootori kinnikiilumise. Pöördemomenti piirav sidur on tehases seadistatud ja seda ei saa reguleerida.

PAIGALDUS JA SEADISTAMINE

 **HOIATUS: Et vähendada tõsist kehavigastusohu, tuleb elektritööriist enne seadistamist või lisaseadmete/tarvikute paigaldamist ja eemaldamist välja lülitada ja vooluvõrgust eemaldada.** Veenduge, et toitelüliti on asendis OFF (väljas). Juhuslik käivitamine võib põhjustada vigastuse.

Külglkäepideme kinnitamine (joonis B)

 **HOIATUS:** Enne tööriista kasutamist kontrollige, et käepide on tugevalt kinnitatud.

Keerake külglkäepide **3** kõvasti tööpea ükskõik kummal küljel olevate aukude külge. Alati tuleb kasutada külglkäepidet, et säilitada alati masina üle kontroll.

Kaitsekatted

 **ETTEVAATUST: Kaitsekatteid tuleb kasutada koos kõikide teritamisketaste, lõikamisketaste, liivapaberi ääriketaste, traatharjade ja traatketastega.** Tööriista tohib kasutada ilma kaitsekatteta, kui lihvida konventsionaalse liivapaberiga. Vaata joonist A, et näha üksusega kaasa antud kaitsekatteid. Mõned rakendused nõuavad, et kohalikust edasimüüjast või volitatud teeninduskeskusest saaks otsa korrekse kaitsekatte.

MÄRKUS: Nurga teritamist ja lõikamist saab teha tüübi 27 kettaga, mis on spetsiaalselt sel eesmärgil; 6,35 paksused kettad on mõeldud pinna lihvimiseks, samal ajal kui õhemaid tüübi 27 kettaid on vaja tootja etiketi abil kontrollida, kas neid saab kasutada pinna teritamiseks või vaid ääre teritamiseks/lõikamiseks. Tüübi 1 kaitsekattet tuleb kasutada mis tahes ketta jaoks, kus on pinna teritamine keelatud. Lõigata tohib ja tüübi 41 ketta ja tüübi 1 kaitsekatteta.

MÄRKUS: Vt **Tarvikute tabel**, et valida sobiv kaitsekate/tarviku kombinatsioon.

Kaitsekatte reguleerimine ja paigaldamine (joonis C, D)

 **ETTEVAATUST:** Enne reguleerimist, tarvikute või lisaseadmete paigaldamist ja eemaldamist lülitage seade välja ja eemaldage vooluvõrgust.

 **ETTEVAATUST:** ENNE tööriista rakendamist tuleb identifitseerida, millisele kaitsekatte valikule on tööriist seatud.

Seadistusvalikud

Kaitsekatte reguleerimiseks haakub kaitsekatte vabastushoob **9** joondusauguga **15**, mis on kaitsekatte rõngal, kasutades pörkmehhanismi funktsiooni. Teie lihviija pakub kahepuutelisti valikuid selle reguleerimiseks.

- **One-touch™:** Selles positsioonis on haakuv külgl viltu ning liigub järgmisesse joondusauku, kui kaitsekattet keeratakse päripäeva (spindel on kasutaja suunas), kui lukustub automaatselt vastupäeva keerates.
- **One-touch™:** Selles positsioonis on haakuv külgl otse ja rakendusvalmis. See EI liigu järgmisesse joondusauku, kui just kaitsekatte vabastushoob pole vajutatud alla ja hoitud, samal ajal kui kaitsekattet pööratakse päri- või vastupäeva (spindel kasutaja suunas).

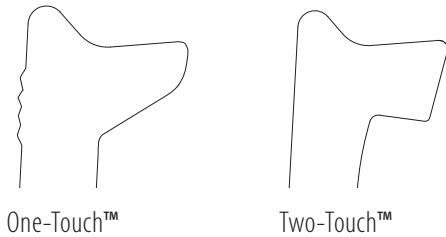

One-Touch™

Two-Touch™

Kaitsekatte reguleerimisvalikute seadistus

Kaitsekatte vabastushoova **9** reguleerimiseks soovitud reguleerimisvalikute jaoks:

1. Eemaldage kruvi **12**, kasutades T20 otsakut.
2. Eemaldage kaitsekatte vabastushoob, märkides üles vedru asendi. Valige hoova ots soovitud reguleerimisvaliku jaoks. Ühepuuteline kasutab hoova kallutatud otsa **9**, et haakida joondusaugud **15** kaitsekatte rõngal. Kahepuuteline kasutab ruudukujulist otsa, et haakida joondusaugud **15** kaitsekatte rõngal.
3. Asetage hoob tagasi, positioneerides valitud otsa vedru **13** alla. Veenduge, et hoob puudutab korralikult vedru.
4. Asetage kruvi tagasi ja pingutage 2,0-3,0 N-m. Tagage piisav aigaldus vedru tagasilöögiga, vajutades kaitsekatte vabastushoova **9**.

Paigalduskaitse (joonis D)



ETTEVAATUST: Enne kaitsekatte paigaldamist veenduda, et kruvi, lood, ja vedru on paigaldatud kaitsekattes õigesti.

1. Kui spindel on operaatori suunas, vajutage kaitsekatte vabastushooba **9**.
2. Joondage kaitsekattel kõrvad **13** koos tööpea avadega **14**.
3. Vajutage kaitsekate alla, kuni kaitsekatte kõrvad haakuvad ja pöörlevad vabalt tööpea meistertempli sälkudes. Vabastage kaitsekatte vabastushoob.

4. Kaitsekatte asend:

One-touch™: Keerake kaitsekate päripäeva soovitud töoasendisse. Vajutage ja hoidke kaitsekatte vabastushoova **9** vabastushooba, et keerate kaitsekate vastupäeva suunal.

Two-touch™: Vajutage ja hoidke kaitsekatte vabastushoova **9**. Keerake kaitsekate päripäeva või vastupäeva soovitud töoasendisse.

MÄRKUS: Kaitsekatte kere peaks asetsema võlli ja operaatori vahel, et pakkuda operaatorile maksimaalset kaitset.

Kaitsekatte vabastushoob peaks lukustuma ühes joondusavas **15**, mis on kaitsekatte krael. See tagab, et kaitsekate on tugevalt kinni.

5. Kaitsekatte eemaldamiseks, korrake selle juhendi samme 1-3 tagurpidises järjekorras.

Äärikud ja kettad

Kestata ketaste paigaldamine (joonis E)



HOIATUS: Kui äärikut/klammerdusmutrit/ketast ei õnnestunud korralikult paigaldada, võib tagajärjeks olla rasked vigastused (või tööriista või ketta kahjustus).



ETTEVAATUST: Kaasa antud äärikud tuleb võtta kasutusele allavajutatud tsentriga tüübi 27 ja tüübiga 42 teritamisketaste ning tüübi 41 löikeketastega. Vt **Tarvikute tabelist** lisateavet.



HOIATUS: Suletud, kahepoolset löikeketta kaitsekate on vaja siis, kui kasutatakse löikekettaid.



HOIATUS: Kahjustunud ääriku või kaitsekatte kasutamise või nõuetekohase ääriku ja kaitsekatte mittekasutamise tagajärjeks võib olla vigastus ketta purunemise ja kettaga kokkupuute tõttu. Vt **Tarvikute tabelist** lisateavet.

1. Asetage tööriist lauale, kaitsekate ülespoole.
2. Paigaldage keermestamata tugiäärik **4** spindlile **2** nii, et kõrgendatud keskosa (loots) oleks ketta suunas.
3. Asetage ketas **16** tugiääriku vastu nii, et ketas oleks tugiääriku kõrgendatud keskosa (loots) keskmes.
4. Kui vajutada spindli lukustusnupp alla ja kui kuuskantvõtme langused on kettale vastupidises suunas, tuleb kinnitusmutter **5** spindlil niimoodi keermestada, et kõrvad haagiksid spindliks kaks pilu.
5. Hoides spindli lukustusnuppu all, pingutage klambermutrit **5**:
 - a. Pingutage standardset klambermutrit võtme abil **20**.
 - b. Pingutage võtmeta klambermutrit käega. (Kasutage vaid võtme klambermutrit, kui see on ideaalses seisukorras.) Vt **Pakendi sisu**, et näha klambermutri üksikasju.
6. Ketta eemaldamiseks vajutage spindli lukustusnuppu ja vabastage klambermutter.

Liivapaperi tugitala paigaldamine (joonis F)

MÄRKUS: Kaitsekatte kasutamine liivapaberitega, kus on kasutatud tugitald, mida kutsutakse sageli vaigust kiudketasteks, pole vajalik. Kuna paljude nende tarvikute jaoks pole kaitsekate vaja, ei pruugi kaitsekate korrektselt saada paigaldada, kui see kasutusele võetakse.



HOIATUS: Kui äärikut/klammerdusmutrit/ketast ei õnnestunud korralikult paigaldada, võib tagajärjeks olla rasked vigastused (või tööriista või ketta kahjustus).



HOIATUS: Nõuetekohane kaitsekate tuleb paigaldada teritamisketta, löikamisketta, äärikettaga lihvimisketas, traatharja või traatkettaga töötamiseks pärast seda, kui lihvimine on lõpetatud.

1. Asetage või keermestage tugitald **17** nõuetekohaselt spindlile.
2. Asetage liivapaber **18** tugitalale **17**.
3. Samal ajal kui hoiate all spindli lukku **1**, keerake kinnitusmutter **19** spindlile, juhtides kinnitusmutri ülestõstetud meistertempli liivapaperi ja tugitala keskele.
4. Pingutage käsitsi kinnitusmutrit. Seejärel vajutage spindli lukustusnuppu, keermestades samal ajal liivapaperit, kuni see ja kinnitusmutter on ühildunud.
5. Ketta eemaldamiseks haarake ja keerake tugitalda ja liivapaperi talda, vajutades samal ajal spindli lukustusnuppu.

Kestaga ketaste paigaldamine ja eemaldamine (joonis A)

Paigaldada kestaga kettad otse M14 keermestatud spindlile. Tarviku keere peab vastama spindli keermele.

1. Eemaldage tugitalla äärik, tõmmates selle tööriistalt ära.
2. Keermestage ketas spindlile 2 käsitsi.
3. Vajutage spindli lukustusnuppu 1 ja kasutage mutrivõtit ketta kesta pingutamiseks.
4. Ketta eemaldamiseks toimige ülalpool toodule vastupidises järjekorras.

NB: Kui ketast ei õnnestu asetada korrektselt enne tööriista sisselülitamist, võivad tekkida kahjustused tööriistale või kettale.

Traatharjade ja -ketaste paigaldamine (joonis A)

HOIATUS: Kui äärikut/klammerdusmutrit/ketast ei õnnestunud korralikult paigaldada, võib tagajärjeks olla rasked vigastused (või tööriista või ketta kahjustus).

ETTEVAATUST: Kehavigastuste riski vähendamiseks kandke töökindaid, kui käsitate traatharjasid ja kettaid. Need muutuvad teravaks.

ETTEVAATUST: Tööriista, ketta või harja kahjustamise riski vähendamiseks ärge puudutage piirdeid, kui need on paigaldatud või kui neid kasutatakse. Tuvastamatud kahjustused võivad tekkida tarvikutele, mille tagajärjeks murduvad traadid tarviku ketta või meistertempli küljest.

Traatharjad või -kettad tuleb paigaldada otse keermestatud spindlile äärikut kasutamata. Kasutage vaid traatharju või -kettaid, millel on M14 keermestatud meistertempel. Need tarvikud on saadaval lisatasu eest teie kohaliku müügiesindaja juures või volitatud teeninduskeskuses.

1. Asetage tööriist lauale, kaitsekate ülespoole.
2. Keermestage ketas võllile käsitsi.
3. Vajutage spindli luku nupp 1 alla ja kasutage võtit traatketta või traatharja meistertemplil, et pingutada ketast.
4. Eemaldage ketas, toimige eespool toodud protseduurile vastupidises järjekorras.

NB: Tööriista kahjustamise riski vähendamiseks asetage ketta kesta nõuetekohaselt enne tööriista peale keeramist.

Enne kasutamist

- Paigaldage kaitsekate ja vastav ketas või ratas. Ärge kasutage liigselt kulunud kettaid või rattaid.
- Veenduge, et sisemine ja välimine äärik on õigesti kinnitatud. Järgige **Lihvimise ja lõikamise lisaseadete tabel toodud juhiseid**.
- Veenduge, et ketas ja ratas pöörlevad lisaseadmel ja tööriistal toodud noolte suunas.
- Ärge kasutage kahjustunud lisaseadmeid. Enne iga kasutust vaadake üle lisaseade, nagu abrasiivsed rattad kildude või mõrade suhtes, aluspadi mõrade ja kulumise suhtes, terashari lahtiste või purunenud juhtmete traatide suhtes. Kui elektritööriist või tarvik on maha kukkunud,

vaadake see kahjustuste suhtes üle või paigaldage terve tarvik. Pärast tarviku paigaldamist ja ülevaatamist, lahkuge koos kõrvaliste isikutega pöörlemisala lähedusest ja laske elektritööriistal töötada ilma koormuseta ühe minuti jooksul. Kahjustatud tarvikud purunevad tavaliselt sellel katseajal.

KASUTAMINE

Kasutusjuhised

HOIATUS: Järgige alati ohutusjuhiseid ja asjakohaseid õigusakte.

HOIATUS: Et vähendada tõsist kehavigastusohtu, tuleb elektritööriist enne seadistamist või lisaseadmete/tarvikute paigaldamist ja eemaldamist välja lülitada ja vooluvõrgust eemaldada. Veenduge, et toitelüliti on asendis OFF (väljas). Juhuslik käivitamine võib põhjustada vigastuse.

HOIATUS:

- Veenduge, et kogu lihvitav või lõigatav materjal on kindlalt oma kohal.
- Kinnitus ja tugi töödetali jaoks. Kasutage klambrit või kruustange, et hoida ja toetada tööriist stabiilsele platvormile. Oluline on kinnitada detail kindlalt klambriga ja toetada, et vältida detaili liikumist ja kontrolli kaotamist. Detaili liikumine või kontrolli kaotamine võib põhjustada ohte ja vigastusi inimese kehale.
- **Paneele või muid suuri detaile töödeldes toestage need, et vähendada ketta pitsumise ja tagasilöögi ohtu.** Suured detailid kipuvad oma raskuse all kokku vajuma. Toed tuleb paigutada detaili alla löikejoone ja detaili serva lähedale mõlemale poole ketast.
- Kandke seda tööriista kasutades alati tavalisi töökindaid.
- Korpus muutub kasutamise ajal väga kuumaks.
- Avaldage tööriistale vaid kerget survet. Ärge avaldage ketta küljel survet.
- Paigaldage alati kaitsekate ja vastav ketas või ratas. Ärge kasutage liigselt kulunud ketast või rattast.
- Veenduge, et sisemine ja välimine äärik on õigesti kinnitatud.
- Veenduge, et ketas ja ratas pöörlevad lisaseadmel ja tööriistal toodud noolte suunas.
- Vältige ülekoormamist. Kui tööriist muutub kuumaks, laske sel mõni minut ilma koormuseta töötada, et lisaseade saaks jahtuda. Ärge puutuge lisaseadet enne, kui see on jahtunud. Kettad muutuvad kasutamise ajal väga kuumaks.
- Ärge kunagi töötage kauslihvkettaga, kui sobiv kaitsekate pole paigaldatud.
- Ärge kasutage elektritööriista löikealusega.
- Ärge kasutage kuivatuspabereid koos seotud abrasiivtoodetega.

- Arvestage, et ketas jätkab pärast tööriista väljalülitamist pöörlemist.

Õige käte asend (joonis G)



HOIATUS: Tõsise kehavigastusohu vähendamiseks kasutage **ALATI** õiget hoideasendit, nagu näidatud joonisel.



HOIATUS: Raskete kehavigastuste ohu vähendamiseks hoidke **ALATI** tööriistast tugevalt kinni, et vältida selle ootamatut liikumist.

Õige hoideasend näeb ette, et üks käsi on külgkäepidemel **3** ja teine käsi tööriista korpusel, nagu näidatud joonisel G.

Kiirusvalits (joonis A)

DWE4246, DWE4257

Kiirusevalits võimaldab tööriista üle paremini valitseda ning kasutada tööriista optimaalsetes tingimustes vastavalt töö või materjali olemusele.

- Keerake ratas **8** sobivasse asendisse. Keerake suurema kiiruse saamiseks ratas üles ning väiksema kiiruse saamiseks alla.

Liuglüli (joonis A)



ETTEVAATUST: Hoidke tööriista külgkäepidet ja kere kindlalt, et säilitada tööriista üle kontroll, kui see käivitada ja kui seda kasutada, kuni ketas või tarvik lõpetab keerlemise. Veenduge, et ketas on täielikult seiskunud, enne tööriista mahapanekut.

MÄRKUS: Tööriista ootamatu liigutuse tõenäosuse vähendamiseks ärge lülitage tööriista sisse või välja, kui see on koormuse all. Laske lihviljal töötada täiskiirusel, enne tööpinna puutumist. Tõstke tööriist pinnale üles enne tööriista väljalülitamist. Laske tööriistal keerlemine lõpetada, enne kui panete selle maha.



HOIATUS: Enne kui ühendate tööriista toitevõrguga, tuleb veenduda, et liuglüli on väljas, vajutades lüliti tagumist osa ja vabastades. Veenduge, et liuglüli on väljas, nagu eespool kirjeldatud, pärast tööriistaga toitevõrgu ühenduse tõrget, nagu maalühise häire aktiveerimist, kaitsekorgi väljalöömist, ootamatut pistiku eemaldamist vooluvõrgust või voolukatkestust. Kui liuglüli on lukustatud, kui toide on ühendatud, käivitub tööriist ootamatult.

Tööriista käivitamiseks libistage "ON/OFF (sisse/välja)" liuglüli **7** tööriista esiosa suunas. Tööriista peatamiseks vabastage "ON/OFF (sisse/välja)" käivituslüli.

Pidevaks tööks libistage lüliti tööriista esiosa suunas ja vajutage lüliti esiosa sissepoole. Tööriista seiskamiseks pidevtöö ajal, vajutage liuglüli tagumist osa ja vabastage.

Spindli lukk (joonis B)

Spindli lukk **1** aitab ennetada spindli pöörlemist ajal, kui paigaldatakse või eemaldatakse ketast. Kasutage spindli lukku ainult siis, kui tööriist on välja lülitatud, aku on eemaldatud ja ketas täielikult seiskunud.

NB: Tööriista kahjustuse riski vähendamiseks ärge aktiveerige spindli lukku, kui tööriist töötab. Tööriista kahjustamise tulemuseks ja lisatud lisaseadmed võivad minema kerida, põhjustades vigastusi.

Luku aktiveerimiseks vajutage spindli luku nuppu ja pöörake spindlit, kuni seda pole võimalik enam edasi keerata.

Pinnase teritamine, lihvimine ja traatharjamine



ETTEVAATUST: Kasutage alati õiget kaitsekate kasutusjuhendis toodud juhiste järgi.



HOIATUS: Metallitolmu moodustumine. Tagumiste ketaste laiaulatuslik kasutamine metalli korral võib põhjustada elektrilöögi saamise potentsiaalset ohtu. Selle riski vähendamiseks sisestage RCD enne kasutamist ja puhastage ventilatsioonivõrke iga päev, puhudes kuiva suruõhku ventilatsioonivõrkesse vastavalt allpool toodud hooldusjuhiste.

Töödetali pinna töötlemiseks:

1. Laske tööriistal saavutada täiskiirus, enne kui tööriist puudutab tööpinna.
2. Kandke tööpinna minimaalset survet, lastel tööriistal töötada kõrgel kiirusel. Materjali eemaldamise kiirus on suurim, kui tööriist töötab kõrgel kiirusel.

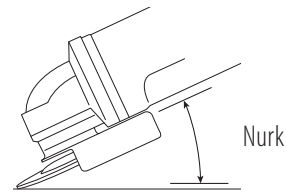

3. Tagage sobiv nurk tööriista ja tööpinna vahel. Vt tabelit kindla funktsiooni alusel.

Funktsioon	Nurk
Teritamine	20°-30°
Lihvimine äärikkettaga	5°-10°
Tugitallaga lihvimine	5°-15°
Traatharjamine	5°-10°

4. Tagage ketta serva ja tööpinna vahel kontakt.
 - Liigutage teritamise, äärikkettaga lihvimise või traatharjamise puhul tööriista pidevalt edasi ja tagasi, et vältida õõnsuste tekitamist tööpinna.
 - Kui lihvide tugitallaga, liikuge pidevalt tööriista sirge joonega, et vältida tööpinna põletamist ja keeriste moodustumist.

MÄRKUS: Kui lasete tööriistal tööpinna puhata ilma seda liigutamata, kahjustate oma töödetali.

5. Eemaldage tööriist tööpinna ees enne tööriista väljalülitamist. Laske tööriistal keerlemine lõpetada, enne kui asetate selle maha.



ETTEVAATUST: Olge väga ettevaatlik, kui töötate serva kallal, kuna võib esineda järksusid teravaid teritamislülitusi.

Ettevaatusabinõud värvitud töödetali kallal töötamiseks

1. Pliid sisaldava värvkatte lihvimisel või traatharjamilisel EI OLE SOOVITATAV, sest mürgise tolmu vältimine on keerukas. Pliimürgistus ohustab kõige rohkem lapsi ja rasedaid naisi.
2. Kuna ilma keemiliste analüüsidedeta on värvi koostist raske kindlaks teha, soovime igasuguse värvkatte lihvimisel järgida teatud ettevaatusabinõusid:

Isiklik ohutus

1. Lapsed ja rasedad ei peaks minema värvkatte lihvimise või traatharjamise töötsooni enne, kui töötsoon on pärast töö lõpetamist puhastatud.
2. Kõik töötsoonis viibivad inimesed peaksid kandma tolumumaski või respiraatorit. Filtrit peab vahetama iga päev või siis, kui kasutajal tekivad hingamisraskused.
MÄRKUS: Ainult need tolumumaskid sobivad, kui esineb pliisisaldusega värvi tolmu ja auru. Tavalised värvimaskid taolist kaitset ei paku. Teavet sobiva N.I.O.S.H. poolt heaks kiidetud maski kohta küsige kohaliku ehitustarvete edasimüüja käest.
3. Värviosakeste neelamise vältimiseks EI TOHI töötsoonis SÜÜA, JUUA ega SUITSETADA. Töölised peaksid ENNE söömist, joomist või suitsetamist end pesema ja puhastama. Sööki, jooki ja suitsetamistarbeid ei tohi hoida kohas, kus neile võib langeda tolmu.

Keskkonnaohutus

1. Värvkatte tuleb eemaldada viisil, mis tekitab võimalikult vähe tolmu.
2. Värvkatte mahalihvimise töötsoon tuleb muust keskkonnast eraldada vähemalt 0,1 mm paksuse kilega.
3. Lihviida tuleb viisil, mis vähendab tolmu kandmist töötsoonist väljapoole.

Puhastamine ja jäätmete kõrvaldamine

1. Kõiki pindu töötsoonis tuleb põhjalikult puhastada tolmuimejaga iga päev lihvimistööde ajal. Tolmuimeja tolmuimise peaks vahetama regulaarselt.
2. Kileriided, tolmujäädid ja muu praht tuleb kokku koguda ja nõuetekohaselt kõrvaldada. Need tuleks asetada prügimahutitesse või kõrvaldada kasutades tavalist prügiveoteenust. Puhastusalalt tuleks eemale hoida lapsed ja rasedad naised.
3. Kõik mänguasjad, pestavad mööbliesemed ja laste kasutatavad lauad tuleb enne taaskasutust põhjalikult pesta.

Nurga teritamine ja lõikamine



HOIATUS: Ärge kasutage serva teritamise-/lõikamiskettaid pinna lihvimiseks, kuna need kettad pole loodud külgsurve jaoks, mis kaasneb pinna teritamisega. Selle tagajärjel võib ketas murduda ja põhjustada vigastusi.



ETTEVAATUST: Serva teritamiseks ja lõikamiseks mõeldud kettad võivad puruneda või põhjustada tagasilöögi, kui need painduvad või väänduvad. Kõikide

serva teritamise/lõikamistööde puhul peab kaitsekatte avatud külge asetsema operaatorist eemal.

NB: Serva teritamine/lõikamine tüüpi 27 kettaga peab piirduma pindmise lõikamise või sälkude tegemisega - mille sügavus on vähem kui 13 mm, kui ketas on uus. Vähendage lõikamise/sälgu tegemise sügavust võrdväärselt ketta raadiuse vähenemisele, mis on kulumisest tingitud. Lugege **Tarvikute tabelist** lisateavet. Serva teritamine lõikamine tüüpi 41 kettaga nõuab tüüpi 1 kaitsekatte kasutamist.

1. Laske tööriistal saavutada täiskiirus, enne kui tööriist puudutab tööpinda.
2. Kandke tööpinnale minimaalset survet, lastel tööriistal töötada kõrgel kiirusel. Teritamise-/lõikamiskiirus on suurim, kui tööriist töötab kõrgel kiirusel.
3. Paiknege nii, et ketta avatud alumine külge oleks suunatud teist eemale.
4. Kui lõikamisega alustatud ja sälg on detaili tehtud, siis ärge enam lõikenurka muutke. Nurga muutmine põhjustab ketta paindumist ja selle tagajärjel võib ketas murduda. Serva teritamise kettad ei suuda pidada vastu painutamissurvele.
5. Eemaldage tööriist tööpinnalt enne tööriista väljalülitamist. Laske tööriistal keerlemine lõpetada, enne kui asetate selle maha.

Metallialased rakendused

Kui kasutada tööriista metallil, tuleb veenduda, et rikkevoolukaitse (RCD) on paigaldatud, et vältida metallilaastudest tingitud jääkriske.

Kui toide on lülitatud välja RCD abil, viige tööriist volitatud DEWALTi remondiagendi juurde.



HOIATUS: Äärmuslikes töötingimustes võib voolujuhtiv tolmu kuhjuda masina korpuses, kui töötatakse metalli kallal. Selle tulemusel võib masina sees olev kaitseisolatsioon laguneda, millega kaasneb elektrilöögi potentsiaalne risk.

Metallilaastude moodustumise vältimiseks masina sees, soovime puhastada ventilatsiooniavasid iga päev. **Vaata** Hooldus.

Metalli saagimine

Seotud abrasiivsete toodetega lõikamiseks kasutage alati piirde tüüpi 1.

Kui lõikate, kasutage mõõdukalt toidet, mis on kohandatud lõigatavale materjalile sobivaks. Ärge avaldage survet lõikekettale, kallutage ega ostsilleerige masinat.

Ärge vähendage kiirust mööda lõikeketast allapoole joostes, avaldades külgmist survet.

Masin peab töötama alati ülespoole liikudes. Vastasel juhul on oht, et see liigub kontrollimatult lõikest välja.

Kui lõikate profile ja ruudukujulisi talasid, on parem, kui alustate väikse ristseksiooniga.

Jämeda paberiga teritamine

Ärge kunagi kasutage löikeketast jämetötluseks.
Kasutage alati kaitsekatte tüüpi 27.

Parima jämetötluse tulemuse saab, kui seada masin 30° kuni 40° nurga alla. Liigutage masinat tagasi ja edasi mööduka survega. Sel viisil ei lähe detail liiga kuumaks, ei muuda värvi ja ei teki sooni.

Kivi lõikamine

Masinat tohib kasutada vaid kuivlõikamiseks.

Kivi lõikamiseks on parem kasutada teemantlõikeketast. Kasutage masinat vaid täiendava tolmukaitsemaskiga.

Nõuanne töötamiseks

Olge ettevaatlik, kui lõikate pilusid struktuursetesse seintesse.

Struktuursetesse seintesse pilude lõikamisele kehtivad riigispetsiifilised eeskirjad. Neid eeskirju tuleb järgida igas olukorras. Enne tööga alustamist konsulteerige vastutava inseneri, arhitekti või ehitusülevaatajaga.

HOOLDUS

Teie DEWALT elektritööriist on loodud pikaajaliseks kasutamiseks ja vajab minimaalset hooldamist. Pideva rahuldava töö tagamiseks tuleb tööriista õigesti hooldada ja regulaarselt puhastada.



HOIATUS: Et vähendada tõsist kehavigastusohu, tuleb elektritööriist enne seadistamist või lisaseadmete/tarvikute paigaldamist ja eemaldamist välja lülitada ja vooluvõrgust eemaldada. Veenduge, et toitelüliti on asendis OFF (väljas). Juhuslik käivitumine võib põhjustada vigastuse.

Eemaldatavad harjad

Mootor lülitub automaatselt välja, viidates sellele, et süsinikharjad on peaaegu kulunud ja et tööriista tuleb hooldada. Süsinikharju ei saa kasutaja hooldada. Viige tööriist volitatud DEWALTi remondiagendile.



Määrimine

Teie elektritööriist ei vaja lisamäärimist.



Puhastamine



HOIATUS: Mustuse kogunemisel ventilatsiooniavadesse ja nende ümber eemaldage mustus ja tolmu põhikorpusest kuiva suruõhu abil. Kandke selle töö tegemisel heakskiidetud kaitseprille ja tolumumaski.



HOIATUS: Ärge kunagi kasutage tööriista mittemetallist osade puhastamiseks lahusteid või muid kemikaale. Need kemikaalid võivad nimetatud osade materjale nõrgendada. Kasutage vaid veega või õrnatoimelise seebiga niisutatud lappi. Ärge laske vedelikel sattuda tööriista sisse; ärge kastke tööriista ega selle osi vedelikku.

Valikulised lisatarvikud



HOIATUS: Kuna muid tarvikuid peale DEWALTi pakutavate ei ole koos selle tootega testitud, võib nende kasutamine koos selle tööriistaga olla ohtlik. Kehavigastusohu vähendamiseks on koos seadmega lubatud kasutada ainult DEWALTi soovitatud tarvikuid.

Sobilike tarvikute kohta teabe saamiseks pidage nõu müüjaga.

	Max [mm]		[mm]	Min pöörded [min. ⁻¹]	Perifeerne kiirus [m/s]	Keermestatud ava pikkus [mm]
	D	b				
	115	6	22,23	11 500	80	–
	125	6	22,23	11 500	80	–
	150	6	22,23	9 300	80	–
	115	–	–	11 500	80	–
	125	–	–	11 500	80	–
	75	30	M14	11 500	45	20,0
		115	12	M14	11 500	80
125		12	M14	11 500	80	20,0

Keskkonnakaitse











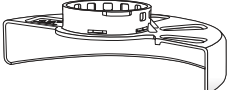

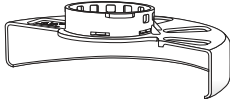
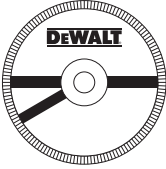

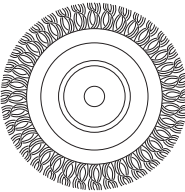

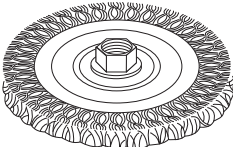
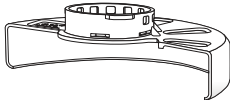
Jätmete sortimine. Selle sümboliga märgistatud tooteid ja akusid ei tohi kõrvaldada koos olemjätmetega.

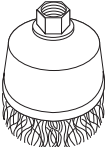
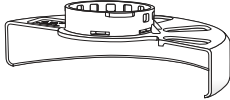

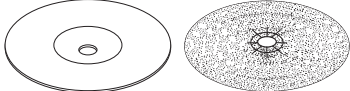
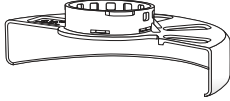



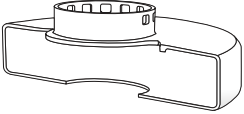
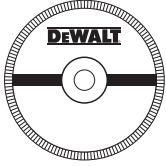
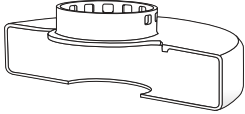
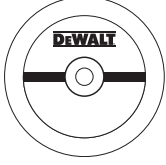

Tooted ja akud sisaldavad aineid, mida saab eemaldada ja taaskasutada, et vähendada toorainepuudust. Elektriseadmed ja akud tuleb ringlusse võtta vastavalt kohalikele eeskirjadele. Lisateavet leiate aadressilt www.2helpU.com.

Teritamise ja lõikamise tarvikute tabel

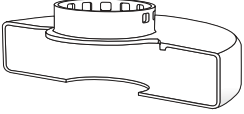
Kaitsekate tüüp	Lisaseade	Kirjeldus	Kuidas kinnitada lihvijale
 <p>Tüübi 27 kaitsekate</p>		Kaldu keskmega teritamisketas	 <p>Tüübi 27 kaitsekate</p>
		Lamellketas	 <p>Tugiäärrik</p>
		Traatkettad	 <p>Tüübi 27 kaldu keskmega ratas</p>  <p>Keermestatud kinnitusmutter</p>
		Keermestatud mutriga traatkettad	 <p>Tüübi 27 kaitsekate</p>  <p>Juhtmeratas</p>
		Traadipundar keermestatud mutriga	 <p>Tüübi 27 kaitsekate</p>  <p>Traathari</p>
		Tugitald/liivapaber	 <p>Tüübi 27 kaitsekate</p>  <p>Kummist tugitald</p>  <p>Lihvimisketas</p>  <p>Keermestatud kinnitusmutter</p>

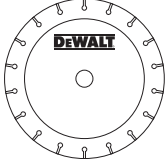
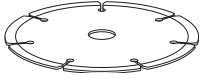
Teritamise ja lõikamise lisaseadete tabel (jätkub.)

Kaitsekate tüüp	Lisaseade	Kirjeldus	Kuidas kinnitada lihvijale
 <p>Tüübi 1 kaitsekate</p>		Puidulõikeketas, seotud	 <p>Tüübi 1 kaitsekate</p>
		Metallilõikeketas, seotud	 <p>Tugiäärrik</p>
 <p>Tüübi 1 kaitsekate</p> <p>VÕI</p>  <p>Tüübi 27 kaitsekate</p>		Teemantilõikekettad	 <p>Lõikeratas</p>  <p>Keermestatud kinnitusmutter</p>

MAŽIEJI KAMPINIAI ŠLIFUOKLIAI DWE4206, DWE4207, DWE4214, DWE4215, DWE4216, DWE4217, DWE4227, DWE4235, DWE4237, DWE4238, DWE4246, DWE4257

Sveikiname!

Jūs pasirinkote „DEWALT“ įrankį. Ilgametė patirtis, kruopštus gaminių tobulinimas ir naujovių diegimas leido „DEWALT“ tapti vienu iš patikimiausių profesionalams skirtų įrankių naudotojų partnerių.

Techniniai duomenys

		DWE4206 QS/LX	DWE4207	DWE4214	DWE4215	DWE4216	DWE4217
Įtampa	V_{KS}	230/115	230	230	230	230	230
Tipas		3	3	3	3	3	3
Galios įvestis	W	1 010	1 010	1 200	1 200	1 200	1 200
Apsukos be apkrovos	min^{-1}	11 000	11 000	11 000	11 000	11 000	11 000
Nominaliosios apskros	min^{-1}	11 000	11 000	11 500	11 500	11 000	11 000
Disko skersmuo	mm	115	125	115	115	115	125
Disko storis (maks.)	mm	6,0	6,0	6,0	6,0	6,0	6,0
Veleno skersmuo		M14	M14	M14	M14	M14	M14
Veleno ilgis	mm	18,5	18,5	18,5	18,5	18,5	18,5
Svoris	kg	1,85	1,85	1,85	1,85	1,85	1,85

* svoris su šonine rankena ir apsaugu

Suminės triukšmo ir vibracijos vertės (triaušio vektorius suma) pagal EN 60745-2-3:

L_{PA} (skleidžiamo garso slėgio lygis)	dB(A)	92,0	92,0	92,0	92,0	92,0	92,0
L_{WA} (garso galios lygis)	dB(A)	103,0	103,0	103,0	103,0	103,0	103,0
K (nustatyto garso lygio paklaida)	dB(A)	3	3	3	3	3	3

Paviršiaus šlifavimas

Vibracijos vertė $a_{h,AG} =$	m/s^2	8,3	8,3	8,3	8,3	8,3	8,3
Paklaida K =	m/s^2	1,5	1,5	1,5	1,5	1,5	1,5

Lengvasis šlifavimas, naudojant diską

Vibracijos vertė $a_{h,DS} =$	m/s^2	3,0	3,0	3,0	3,0	3,0	3,0
Paklaida K =	m/s^2	1,5	1,5	1,5	1,5	1,5	1,5

⚠️ ATSARGIAI! Darbui naudojant vielinį šepetėlį arba abrazyvinį pjovimo diską, gali skirtis vibracijos lygis!

Šiame informaciniame lapelyje nurodyta keliami vibracija išmatuota atsižvelgiant į standartinį bandymo metodą, pateiktą EN60745, todėl ją galima naudoti įrankiams tarpusavyje palyginti. Be to, ją taip pat galima naudoti preliminarium vibracijos poveikiui įvertinti.

⚠️ ĮSPĖJIMAS! Deklaruotoji vibracija kyla naudojant įrankį pagrindiniams numatytiems darbams atlikti. Vis dėlto, jei šiuo įrankiu bus atliekami kiti darbai, naudojami kiti priedai arba priedai bus prastai prižiūrimi, vibracija gali būti kitokia. Dėl to gali labai padidėti vibracijos poveikis per visą darbo laiką.

Vertinant vibracijos poveikio lygį per tam tikrą darbo laikotarpį, reikia atsižvelgti ir į laiką, kai įrankis išjungtas arba kai jis veikia, bet juo faktiškai neatliekama jokio darbo. Dėl to gali gerokai sumažėti poveikis per visą darbo laiką.

Imkitės papildomų saugos priemonių, kad apsisaugotumėte nuo vibracijos poveikio, pvz.: tinkamai prižiūrėkite įrankį ir jo priedus, laikykite rankas šiltais, planuokite darbą.

Saugikliai:

Europa	230 V įrankiai	10 A maitinimo tinklai
Jungtinė Karalystė ir Airija	230 V įrankiai	13 A kištukuose

		DWE4227	DWE4235	DWE4237	DWE4238	DWE4246	DWE4257
Įtampa	V _{KS}	230	230	230	230	230	230
Tipas		3	3	3	1	1	1
Galios įvestis	W	1 200	1 200	1 400	1 400	1 200	1 500
Apsukos be apkrovos	min ⁻¹	11 500	11 500	11 500	9 300	2 800–10 000	2 800–10 000
Nominaliosios apskukos	min ⁻¹	11 500	11 500	11 500	9 300	10 000	10 000
Disko skersmuo	mm	125	125	125	150	115	125
Disko storis (maks.)	mm	6,0	6,0	6,0	6,0	6,0	6,0
Veleno skersmuo		M14	M14	M14	M14	M14	M14
Veleno ilgis	mm	18,5	18,5	18,5	18,5	20,1	20,1
Svoris	kg	1,85*	1,85*	1,85*	2,5*	2,5*	2,5*

* svoris su šonine rankena ir apsaugu

Suminės triukšmo ir vibracijos vertės (triašio vektorius suma) pagal EN 60745-2-3:

L _{PA} (skleidžiamo garso slėgio lygis)	dB(A)	92,0	92,0	92,0	92,0	92,0	92,0
L _{WA} (garso galios lygis)	dB(A)	103,0	103,0	103,0	103,0	103,0	103,0
K (nustatyto garso lygio paklaida)	dB(A)	3	3	3	3	3	3

Paviršiaus šlifavimas

Vibracijos vertė a _{h, AG} =	m/s ²	8,3	8,3	8,3	8,3	8,3	8,3
Paklaida K =	m/s ²	1,5	1,5	1,5	1,5	1,5	1,5

Lengvasis šlifavimas, naudojant diską

Vibracijos vertė a _{h, DS} =	m/s ²	3,0	3,0	3,0	–	3,0	3,0
Paklaida K =	m/s ²	1,5	1,5	1,5	–	1,5	1,5

 **ATSARGIAI!** Darbui naudojant vielinį šepetėlį arba abrazyvinį pjovimo diską, gali skirtis vibracijos lygis!

EB atitikties deklaracija

Mašinų direktyva



Mažieji kampiniai šlifuokliai

DWE4206, DWE4207, DWE4214, DWE4215, DWE4216, DWE4217, DWE4227, DWE4235, DWE4237, DWE4238, DWE4246, DWE4257

„DEWALT“ pareiškia, kad **Techninių duomenų** skyriuje aprašyti gaminiai yra sukurti laikantis toliau nurodytų reikalavimų ir standartų: 2006/42/EB, EN60745-1:2009+A11:209, EN60745-2-3:2011+A2:2013+A11:2014 +A12:2014+A13:2015.

Šie gaminiai taip pat atitinka Direktyvas 2014/30/EB ir 2011/65/EB. Dėl papildomos informacijos prašome kreiptis į „DEWALT“ toliau nurodytu adresu arba žr. vadovo nugarėlėje pateiktą informaciją.

Toliau pasirašęs asmuo yra atsakingas už techninės bylos sukūrimą ir pateikia šią deklaraciją „DEWALT“ vardu.

Markus Rompel
Projektavimo direktorius

„DEWALT“, Richard-Klinger-Straße 11,
D-65510, Idstein, Germany (Vokietija)
2016-07-15



ĮSPĖJIMAS! Norėdami sumažinti susižeidimo pavojų, perskaitykite šį vadovą.

Apibrėžtys. Saugos rekomendacijos

Toliau pateiktos apibrėžtys apibūdina kiekvieno signalinio žodelio griežtumą. Perskaitykite vadovą ir atkreipkite dėmesį į šiuos simbolius.



PAVOJUS! NURODO TIESIOGINĘ PAVOJINGĄ SITUACIJĄ, KURIOS NEIŠVENGĘ, žūsitate arba sunkiai susižalosite.



ĮSPĖJIMAS! Nurodo potencialią pavojingą situaciją, kurios neišvengus, **galima sunkiai ar net mirtinai susižaloti.**



ATSARGIAI! Nurodo potencialią pavojingą situaciją, kurios neišvengus **galima nesunkiai arba vidutiniškai susižeisti.**

PASTABA. Nurodo situaciją, **kai nekyla pavojus susižaloti, tačiau jos neišvengus galima sugadinti turtą.**



Reiškia elektros smūgio pavojų.



Reiškia gaisro pavojų.

Bendrieji įspėjimai dėl elektrinio įrankio saugos



ĮSPĖJIMAS! Perskaitykite visus saugos įspėjimus ir visus nurodymus. Jei nesilaikysite toliau pateiktų įspėjimų ir nurodymų, gali kilti elektros smūgio, gaisro ir (arba) sunkaus sužeidimo pavojus.

IŠSAUGOKITE VISUS ĮSPĖJIMUS IR NURODYMUS ATEIČIAI

Sąvoka „elektrinis įrankis“ pateiktuose įspėjimuose reiškia į maitinimo tinklą jungiamą (laidinį) elektrinį įrankį arba akumuliatoriaus maitinamą (belaidį) elektrinį įrankį.

1) Darbo vietos sauga

- Pasirūpinkite, kad darbo vieta būtų švari ir gerai apšviesta.** Užgriozdintos ir tamsios vietos dažnai tampa nelaimingų atsitikimų priežastimi.
- Nenaudokite elektrinių įrankių aplinkoje, kur gali kilti sprogimas, pvz., kur yra liepsniųjų skysčių, dujų arba dulkių.** Elektriniai įrankiai sukelia kibirkštis, nuo kurių gali užsidegti dulkės arba garai.
- Dirbdami su elektriniu įrankiu, neleiskite artyn vaikų ir pašalinių asmenų.** Jie gali blaškyti dėmesį ir dėl to galite nesuvaldyti įrankio.

2) Elektros sauga

- Elektrinio įrankio kištukas privalo atitikti lizdą. Niekada niekaip nemodifikuokite kištuko. Su įžemintais elektriniais įrankiais niekada nenaudokite jokių adapterių.** Nepakeisti, originalūs kištukai ir juos atitinkantys elektros lizdai sumažins elektros smūgio pavojų.
- Venkite sąlyčio su įžemintais paviršiais, pvz., vamzdžiais, radiatoriais, viryklėmis ir šaldytuvais.** Jei jūsų kūnas būtų įžemintas, elektros smūgio pavojus padidėtų.
- Saugokite elektrinius įrankius nuo lietaus ir drėgmės.** Į elektrinį įrankį patekus vandens, didėja elektros smūgio pavojus.
- Saugokite laidą. Niekada neneškite elektrinio įrankio už laido, taip pat netraukite už laido kištuko iš lizdo. Saugokite laidą nuo karščio, alyvos, aštrių kraštų arba judančių dalių.** Pažeisti arba susinarpioję laidai didina elektros smūgio pavojų.
- Dirbdami su elektriniais įrankiais lauke, naudokite tam pritaikytą ilginimo laidą.** Naudojant darbui lauke tinkamą laidą, sumažėja elektros smūgio pavojus.
- Jei elektrinį įrankį neišvengiamai reikia naudoti drėgnoje aplinkoje, naudokite energijos šaltinį, apsaugotą liekamosios elektros srovės prietaisu (RCD).** Naudojant RCD, sumažėja elektros smūgio pavojus.

3) Asmens sauga

- Kai naudojate elektrinį įrankį, būkite budrūs, stebėkite savo veiksmus ir vadovaukitės sveiku protu. Nenaudokite elektrinio įrankio būdami**

pavargę arba veikiami narkotikų, alkoholio ar vaistų. Akimirka nukreipus dėmesį, dirbant su elektriniais įrankiais galima sunkiai susižaloti.

- Naudokite asmenines apsaugos priemones. Visada naudokite akių apsaugos priemones.** Apsauginės priemonės, pavyzdžiui, respiratorius, apsauginiai batai neslidžiais padais, šalmas ar ausų apsaugos, naudojamos atitinkamomis sąlygomis, sumažina susižeidimo pavojų.
- Būkite atsargūs, kad netyčia neįjungtumėte įrankio. Prieš įjungdami įrankį į elektros tinklą ir (arba) įdėdami akumuliatorių, prieš paimdami ar nešdami įrankį, visuomet patikrinkite, ar išjungtas jo jungiklis.** Pavojinga nešti elektrinį įrankį uždėjus pirštą ant jo jungiklio arba be reikalo junginėti elektrinius įrankius, turinčius jungiklį.
- Prieš įjungdami elektrinį įrankį, nuimkite nuo jo visus reguliavimo raktus arba veržliarakčius.** Neištraukę veržliarakčio iš besisukančios elektros įrankio dalies, rizikuojate susižeisti.
- Nepersitempkite. Visuomet tvirtai stovėkite ant žemės, išlaikykite pusiausvyrą.** Taip galėsite geriau valdyti elektrinį įrankį netikėtose situacijose.
- Tinkamai apsirenkite. Nedėvėkite laisvų drabužių arba papuošalų. Plaukus, drabužius ir pirštines laikykite atokiau nuo judančių dalių.** Judančios dalys gali įtraukti laisvus drabužius, papuošalus ar ilgus plaukus.
- Jei papildomiems dulkių ištraukimo ir surinkimo įrenginiams prijungti yra numatyti prietaisai, patikrinkite, ar jie prijungti ir tinkamai naudojami.** Naudojant dulkių surinkimo įrenginius, galima sumažinti su dulkėmis susijusius pavojus.

4) Elektrinių įrankių naudojimas ir priežiūra

- Dirbdami su įrankiu, nenaudokite jėgos. Darbui atlikti naudokite tinkamą įrankį.** Tinkamu elektriniu įrankiu geriau ir saugiau atliksite darbą tokiu greičiu, kuriam jis yra numatytas.
- Nenaudokite elektrinio įrankio, jei jungikliu nepavyksta jo įjungti ar išjungti.** Bet kuris elektrinis įrankis, kurio negalima valdyti jungikliu, yra pavojingas – jį privaloma sutaisyti.
- Prieš atlikdami bet kokius reguliavimo, priedų keitimo darbus arba jei ketinate įrankį sandėliuoti, ištraukite kištuką iš maitinimo tinklo lizdo ir (arba) iš elektrinio įrankio išimkite akumuliatorių.** Tokios apsauginės priemonės sumažina pavojų netyčia įjungti elektrinį įrankį.
- Nenaudojamus elektrinius įrankius laikykite vaikams nepasiekiamoje vietoje ir neleiskite šio elektrinio įrankio naudoti žmonėms, nesusipažinusiems su įrankiu arba šiuo vadovu.** Naudojami nekvalifikuotų naudotojų, elektriniai įrankiai yra pavojingi.

- e) **Tinkamai prižiūrėkite elektrinius įrankius. Patikrinkite, ar gerai sulygiuotos ir ar nesukimba judančios dalys, ar dalys nesulūžusios ir visas kitas būsenas, kurios gali turėti įtakos elektrinio įrankio naudojimui. Jei elektrinis įrankis apgadintas, prieš naudojant jį reikia sutaisyti.** Dėl netinkamai prižiūrimų elektrinių įrankių įvyksta daug nelaimingų atsitikimų.
- f) **Pjovimo įrankiai turi būti aštrūs ir švarūs.** Tinkamai prižiūrimi pjovimo įrankiai aštriomis pjovimo briaunomis mažiau strigs, juos bus lengviau valdyti.
- g) **Elektrinį įrankį, priedus ir įrankio antgalius naudokite pagal šio vadovo rekomendacijas, atsižvelgdami į darbo sąlygas bei darbą, kurį reikia atlikti.** Jei elektrinį įrankį naudosite ne pagal paskirtį, gali susidaryti pavojinga situacija.

5) Priežiūra

- a) **Priežiūros darbus turi atlikti tik kvalifikuotas remonto meistras, naudodamas tik originalias atsargines dalis.** Taip bus palaikoma elektrinio įrankio eksploatacijos sauga.

PAPILDOMOS SPECIFINĖS SAUGOS TAISYKLĖS

Saugos nurodymai atliekant visus darbus

- a) **Šį elektrinį įrankį galima naudoti kaip šlifuoeklį (išskyrus DWE4238), vielinį šepetėlį arba pjovimo įrankį. Perskaitykite visus su šiuo elektriniu įrankiu pateiktus saugos įspėjimus, nurodymus, iliustracijas ir specifikacijas.** Jei nesivadovausite visais toliau pateiktais nurodymais, galite gauti elektros smūgį, sukelti gaisrą ir (arba) sunkiai susižeisti.
- b) **Šiuo elektriniu įrankiu nerekomenduojama vykdyti poliravimo ir lengvojo šlifavimo (DWE4238) darbų.** Jei dirbsite darbus, kuriems elektrinis įrankis nėra pritaikytas, gali susidaryti pavojinga situacija ir galite susižeisti.
- c) **Nenaudokite priedų, kurių specialiai nesukūrė ir nerekomendavo šio įrankio gamintojas.** Jei priedą ir galima prijungti prie šio elektrinio įrankio, tai dar nereiškia, kad dirbti juo bus saugu.
- d) **Nominaliosios priedo apšukos privalo būti bent jau lygios maksimalioms ant elektrinio įrankio nurodytoms apšukoms.** Jei priedai suksis greičiau nei jų nominaliosios apšukos, jie gali sulūžti ir būti nusviesti.
- e) **Priedo išorinis skersmuo ir storis turi atitikti elektrinio įrankio pajėgumo koeficientą.** Jei naudosite netinkamo dydžio priedus, negalėsite užtikrinti tinkamos apsaugos nuo jų ir jų tinkamai valdyti.
- f) **Užsriegiamų priedų sriegiai privalo atitikti šlifuoekli veleno sriegius. Naudojant priedus, montuojamus jungėmis, vidinė priedo anga privalo atitikti jungės fiksavimo skersmenį.** Priedai, kurie neatitinka elektrinio įrankio montavimo įtaisų, bus nesubalansuoti, pernelyg vibruos ir dėl to galima prarasti įrankio kontrolę.
- g) **Nenaudokite apgadintų priedų. Prieš kiekvieną naudojimą patikrinkite priedą, pvz., abrazyvinį diską, ar jis neįskilęs ir neįtrūkęs, ar atraminis padas neįtrūkęs, nesuplėšytas ar pernelyg nenusidėvėjęs, ar neatsilaisvino arba nesutrūkinėjo vielinio šepetėlio vielutės. Jei elektrinis įrankis ar jo priedas buvo numestas, patikrinkite, ar nėra pažeidimų arba sumontuokite nepažeistą priedą. Patikrinę ir sumontavę priedą, atsistokite atokiai nuo sukamojo priedo plokštumos ir neleiskite artyn pašalinių asmenų. Paleiskite elektrinį įrankį vienai minutei maksimaliomis apšukomis be apkrovos.** Paprastai sugadinti priedai tokio patikrinimo metu sulūžta.
- h) **Naudokite asmenines apsaugos priemones. Atsižvelgiant į darbo sritį, reikia dėvėti apsauginį antveidį arba apsauginius akinius. Pagal aplinkybes dėvėkite dulkių kaukę, ausų apsaugas, mūvėkite pirštines ir dėvėkite darbinę prijuostę, kuri sulaikytų smulkias šlifavimo daleles arba ruošinio dalis.** Akiniai turi būti pajėgūs sulaikyti įvairių darbų metu išmetamas daleles. Dulkių kaukė arba respiratorius turi tinkamai sulaikyti darbų metu kylančias daleles. Per ilgai dirbant labai triukšmingoje aplinkoje, galima pakenkti klausai.
- i) **Pašaliniai asmenys turi stovėti saugiu atstumu nuo darbo vietos. Visi įeinantieji į darbo teritoriją privalo dėvėti asmenines apsaugos priemones.** Ruošinio dalelės arba sulūžę priedai gali būti nusviesti ir sužeisti šalia darbo vietos esančius asmenis.
- j) **Atlikdami darbus, kurių metu pjovimo antgaliu gali prisiliesti prie paslėptų laidų arba įrankio laido, laikykite elektrinį įrankį tik už izoliuotų paviršių.** Pjovimo priedui palietus dalį, kuria teka srovė, neizoliuotos metalinės elektrinio įrankio dalys gali sukelti elektros smūgį ir nutrenkti operatorių.
- k) **Laidą nutieskite taip, kad jis būtų atokiai nuo besisukančio priedo.** Jei prarastė kontrolę, laidas gali būti nupjautas arba užsikabinti ir įtraukti jūsų ranką į besisukančią priedą.
- l) **Niekada nepadėkite elektrinio įrankio, kol jo priedas dar sukasi.** Besisukantis priedas gali užsikabinti už paviršiaus ir galite prarasti elektrinio įrankio kontrolę.
- m) **Nešdami elektrinį įrankį prispaudę prie savo šono, jo nelaikykite įjungto.** Netyčia prisilietus prie besisukančio priedo, šis gali įtraukti jūsų drabužius ir sužaloti jus.
- n) **Reguliariai valykite šio elektrinio įrankio ventiliacijos angas.** Variklio ventilatorius įtraukia dulkes į korpuso vidų, kur metalo dulkių sancaupos gali sukelti elektros pavojų.
- o) **Nedirbkite šiuo elektriniu įrankiu šalia liepsniųjų medžiagų.** Kibirkštys gali uždegti šias medžiagas.
- p) **Nenaudokite priedų, kuriuos reikėtų aušinti aušinimo skysčiais.** Naudojant vandenį arba kitus

aušinimo skysčius, galima žūti nuo elektros srovės arba gauti elektros smūgį.

- q) **Su šiuo įrankiu nenaudokite 11 tipo (puodelio formos) šlifavimo diskų.** Naudojant netinkamus priedus, galima susižeisti.
- r) **Visuomet naudokite šoninę rankeną. Tvirtai užveržkite rankeną.** Siekiant tinkamai valdyti įrankį, reikia visada naudoti šoninę rankeną.

PAPILDOMOS SAUGOS INSTRUKCIJOS ATLIEKANT VISUS DARBUS

Atatrankos priežastys ir prevenciniai operatoriaus veiksmai jai išvengti

Atatranka – tai staigi reakcija į besisukančio disko, atraminio pado, šepetėlio ar kokio nors kito priedo užstrigimą ar užkliuvimą. Suspaudus arba sugriebus besisukančią priedą, šis staigiai stabdomas, dėl to nevaldomas elektrinis įrankis įstrigimo taške verčiamas judėti priešinga priedo sukimosi kryptimi.

Pavyzdžiui, jei abrazyvinis diskas sugnybiamas arba užstringa ruošinyje, įvadinis disko kraštas ties sužnybimo tašku gali įstrigti medžiagos paviršiuje ir diskas gali „išlipti“ arba gali įvykti atatranka. Diskas gali atšokti į operatorių arba nuo jo; tai priklauso nuo disko sukimosi krypties suspaudimo metu. Tokiomis sąlygomis abrazyviniai diskai gali net lūžti.

Atatranka – netinkamo įrankio naudojimo ir (arba) netinkamų darbo tvarkos ar sąlygų padarinys. Jo galima išvengti imantis tinkamų toliau nurodytų atsargumo priemonių:

- a) **Tvirtai laikykite elektrinį įrankį ir stovėkite taip, kad jūsų kūnas bei ranka netrukdytų priešintis atatrankos jėgoms. Visuomet naudokite pagalbinę rankeną, jei ji įrengta, kad galėtumėte maksimaliai suvaldyti įrankį atatrankos arba sukimo momento reakcijos metu.** Naudotojas gali suvaldyti sukimo momento reakcijos arba atatrankos jėgas, jei imsis tinkamų atsargumo priemonių.
- b) **Niekada nedėkite rankos šalia besisukančio priedo.** Priedas gali atšokti per jūsų ranką.
- c) **Nestovėkite tokioje vietoje, į kurią galėtų atšokti įrankis įvykus atatrankai.** Atatranka svies įrankį kryptimi, priešinga disko sukimosi kryptiai sugnybimo taške.
- d) **Būkite itin atsargūs, apdirbdami kampus, aštirus kraštus ir pan. Stenkitės, kad įrankis neatšoktų ir neužkliūtų.** Kampai, aštūrūs kraštai arba šoktelėjimas gali priversti besisukančią priedą užkliūti ir sukelti atatranką arba įrankis gali tapti nevaldomas.
- e) **Nemontuokite grandininio pjūklo, medžio drožimo disko arba dantytojo pjūklo disko.** Tokie diskai dažnai sukelia atatranką ir įrankis tampa nevaldomas.

Saugos įspėjimai, taikytini atliekant šlifavimo ir šlifuojamojo pjovimo darbus:

- a) **Naudokite tik šiam elektriniam įrankiui rekomenduojamų tipų diskus ir konkrečiam**

pasirinktam diskui pritaikytą apsaugą. Nuo diskų, kurie nėra skirti naudoti su šiuo įrankiu, neįmanoma tinkamai apsaugoti, todėl jais dirbti nesaugu.

- b) **Diskų su įspaustais centrais šlifavimo paviršius privalo būti sumontuotas taip, kad jis būtų žemiau apsaugo krašto plokštumos.** Nuo netinkamai sumontuoto disko, kuris išsikiša pro apsaugo krašto plokštumą, tinkamai apsaugoti neįmanoma.
- c) **Siekiant maksimalios saugos, reikia saugiai, tinkamai sumontuoti apsaugą, kad būtų neuždengta minimali į operatorių atsukta disko dalis.** Apsaugas padeda apsaugoti operatorių nuo skriejančių sulūžusio disko dalelių, atsitiktinio prisilietimo prie disko ir kibirkščių, kurios gali uždegti drabužius.
- d) **Diskus reikia naudoti tik tiems darbams, kuriems jie yra rekomenduojami. Pavyzdžiui, negalima šlifuoti pjovimo disko šonu.** Abrazyviniai pjovimo diskai skirti periferiniam šlifavimui: šoninės jėgos juos gali suskaldyti.
- e) **Visuomet naudokite neapgadintas diskų junges, kurių dydis ir forma atitiktų pasirinktą diską.** Tinkamos diskų jungės prilaiko diską ir sumažina disko sulaužymo galimybę. Pjovimo diskams skirtos jungės gali būti visai kitokios nei šlifavimo diskų jungės.
- f) **Nenaudokite nuo didesnių elektrinių įrankių nuimtų, susidėvėjusių diskų.** Didesniems elektriniams įrankiams skirti diskai netinka greičiau besisukančiam mažesniam įrankiui: jie gali trūkti.

Papildomi saugos įspėjimai atliekant šlifuojamojo pjovimo darbus

- a) **Neužstrigdykite pjovimo disko ir pernelyg jo nespaukite. Nemėginkite atlikti pernelyg gilių pjūvių.** Per daug spaudžiant diską, padidėja apkrova ir diskas gali greičiau sulinkti arba užstrigti pjūvyje bei sukelti atatranką arba diskas gali lūžti.
- b) **Nestovėkite vienoje linijoje su besisukančiu disku, už jo.** Kai diskas darbo metu juda nuo jūsų kūno, galima atatranka gali sviesti besisukančią diską ir elektrinį įrankį tiesiai į jus.
- c) **Kai diskas užstrigo arba kai pjovimas dėl kitų priežasčių pertraukiamas, išjunkite elektrinį įrankį ir nejudinkite jo, kol diskas visiškai nenustos suktis. Niekada nebandykite ištraukti disko iš pjūvio, kol diskas sukasi, kitaip gali įvykti atatranka.** Suraskite ir pašalinkite problemą, kad diskas daugiau neužstrigtų.
- d) **Neįjunkite įrankio, kai jo diskas yra ruošinyje. Palaukite, kol diskas ims suktis visu greičiu, tada vėl atsargiai nuleiskite jį į pjūvį.** Vėl paleidus elektrinį įrankį ruošinyje, jis gali užstrigti, iššokti arba gali vėl įvykti atatranka.
- e) **Paremkite plokštes arba kitus didelius ruošinius, kad maksimaliai sumažėtų pavojus suspausti diską ir sukelti atatranką.** Dideli ruošiniai dažnai linksta nuo savo pačių svorio. Ruošinį reikia paremti iš abiejų disko pusių, šalia pjovimo linijos ir prie ruošinio krašto.

- f) **Ypač būkite atsargūs įpjaudami sienas arba kitas neištirtas vietas.** Atsikišęs diskas gali prapjauti dujų ar vandens vamzdžius, elektros laidus arba objektus, kurie gali sukelti atotrūkį.

Saugos įspėjimai, taikytini atliekant lengvojo šlifavimo darbus

- a) **Nenaudokite pernelyg didelio šlifavimo disko popieriaus. Rinkdamiesi šlifavimo popierių, vadovaukitės gamintojo rekomendacijomis.** Didesnis šlifavimo popieriaus lapas, kuris išsikiša už šlifavimo pado ribų, gali sukelti įplėšimo pavojų, dėl to gali lūžti diskas arba įvykti atotrūkį.

Saugos įspėjimai, taikytini atliekant šlifavimo darbus vieliniais šepetėliais

- a) **Atkreipkite dėmesį, kad vielinių šepetėlių šereliai lekia net dirbant įprastai. Nespauskite šepetėlio per daug, kad nebūtų per daug spaudžiamos vielos.** Vieliniai šereliai gali lengvai prasiskverbti pro lengvus drabužius ir (arba) įstrigti odoje.
- b) **Jei atliekant darbus, kurių metu naudojami vieliniai šepetėliai, rekomenduojama naudoti apsaugą, būkite atsargūs, kad vielinis diskas arba šepetėlis neliestų apsaugo.** Darbo metu ir dėl išcentrinių jėgų vielinio disko arba šepetėlio skersmuo gali padidėti.

Papildomos saugos taisyklės naudojant šlifuoklus

- Užsriegiamų priedų sriegiai privalo atitikti šlifuošklio veleno sriegius. Naudojant priedus, montuojamus jungėmis, vidinė priedo anga privalo atitikti jungės fiksavimo skersmenį. Priedai, kurie neatitinka elektrinio įrankio montavimo įtaisų, bus nesubalansuoti, pernelyg vibruos ir dėl to galima prarasti įrankio kontrolę.
- Diskų su įspaustais centrais šlifavimo paviršius privalo būti sumontuotas taip, kad būtų žemiau apsaugo krašto plokštumos. Nuo netinkamai sumontuoto disko, kuris išsikiša pro apsaugo krašto plokštumą, tinkamai apsaugoti neįmanoma.



ĮSPĖJIMAS! Rekomenduojame naudoti apsauginį srovės nuotėkio įtaisą, kurio liekamosios srovės stipris neviršytų 30 mA.

Likutiniai pavojai

Nepaisant atitinkamų saugos nurodymų pritaikymo ir saugos įtaisų naudojimo, tam tikrų likutinių pavojų išvengti neįmanoma. Kyla šie pavojai:

- klausos pablogėjimas;
- pavojus susižeisti dėl svaidomų dalelių;
- pavojus nusideginti, nes darbo metu priedai labai įkaista;
- pavojus sveikatai dėl vibracijos ilgai naudojant įrankį;
- sveikatai kenksmingų medžiagų dulkių keliamas pavojus.

Elektros sauga

Šis elektrinis variklis skirtas tik vieno dydžio įtampai. Visada patikrinkite, ar elektros tinklo įtampa atitinka rodiklių plokštelėje nurodytą įtampą.

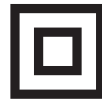

Vadovaujantis standartu EN60745, „DEWALT“ įrankyje įrengta dviguba izoliacija, todėl įžeminimo laido nereikia.

Jeigu būtų pažeistas maitinimo laidas, jį reikia pakeisti specialiai paruoštu laidu, kurį galima įsigyti „DEWALT“ servise.

Maitinimo kištuko keitimas (tik Jungtinės Karalystės ir Airijos naudotojams)

Jei reikia sumontuoti naują maitinimo kištuką:

- Saugiai išmeskite seną kištuką.
- Rudą laidą prijunkite prie kištuko įvado, kuriuo teka srovė.
- Mėlyną laidą prijunkite prie neutralaus kontakto.



ĮSPĖJIMAS! Prie įžeminimo kontakto nieko jungti nereikia.

Vadovaukitės montavimo instrukcijomis, pateikiamomis su aukštos kokybės kištukais. Rekomenduojamas saugiklis: 13 A.

Ilginimo laido naudojimas

Ilginimo laidą reikėtų naudoti tik tada, kai tai būtina. Prireikus ilginimo kabelio, naudokite tik sertifikuotą ilginimo kabelį, kurio galia atitiktų šio įrankio galią (žr. „Techniniai duomenys“). Minimalus laidininko skerspjūvio plotas – 1,5 mm²; maksimalus ilgis – 30 m.

Jei naudojate kabelio ritę, visuomet iki galo išvyniokite kabelį.

Pakuotės turinys

Pakuotėje yra:

- 1 Kampinis šlifuošklys
- 1 Apsaugas
- 1 Šoninė rankena
- 1 Atraminė jungė
- 1 Srieginė suspaudimo veržlė
- 1 Beraktė suspaudimo veržlė (DWE4246, DWE4257)
- 1 Šešiakampis veržliaraktis
- 1 Naudotojo vadovas

- Patikrinkite, ar gabenimo metu įrankis, jo dalys arba priedai nebuvo sugadinti.
- Prieš pradėdami dirbti, skirkite pakankamai laiko šiam vadovui atidžiai perskaityti ir išsiaiškinti.

Ant įrankio esantys ženklai

Ant įrankio rasite pavaizduotas šias piktogramas:



Prieš naudojimą perskaitykite prietaiso naudojimo instrukciją.



Naudokite ausų apsaugos priemones.



Dėvėkite akių apsaugos priemones.

Datos kodo vieta (D pav.)

Datos kodas **11**, kuriame nurodyti ir pagaminimo metai, yra pažymėtas ant korpuso.

Pavyzdys:

2016 XX XX
Pagaminimo metai

Aprašymas (A, B pav.)



ĮSPĖJIMAS! Niekada nemodifikuokite elektrinio įrankio arba kurios nors jo dalies. Galite patirti turtinę žalą arba susižaloti.

- 1 Veleno fiksavimo mygtukas
- 2 Velenas
- 3 Šoninė rankena
- 4 Atraminė jungė
- 5 Suspaudimo veržlė
- 6 Apsaugas
- 7 Slankusis jungiklis
- 8 Apsukų reguliavimo ratukas
- 9 Apsaugo atleidimo svirtis
- 10 Dulkių išmetimo sistema

Naudojimo paskirtis

Jūsų sunkiojo darbinio ciklo mažasis kampinis šlifuko šlifavimas skirtas profesionaliems šlifavimo (išskyrus DWE4238), valymo vieliniais šepetėliais ir pjovimo darbams.

NENAUDOKITE jokių kitų šlifavimo diskų, išskyrus centre įspaustus diskus ir poliravimo diskus.

NENAUDOKITE drėgnomis oro sąlygomis, šalia liepsniųjų skysčių ar dujų.

Šis sunkiojo darbinio ciklo kampinis šlifuko šlifavimas yra profesionalų elektrinis įrankis.

NELEISKITE vaikams liesti šio įrankio. Jei šį įrankį naudoja nepatyrę operatoriai, juos reikia prižiūrėti.

- **Maži vaikai ir ligoti žmonės.** Šiuo prietaisu be priežiūros negalima naudotis mažiems vaikams arba ligotiems asmenims.
- Šis įrankis neskirtas naudoti menkesnių fizinių, jutiminių ar protinių gebėjimų asmenims (įskaitant vaikus) arba asmenims, kuriems trūksta patirties ir žinių, nebent juos prižiūrėtų už jų saugą atsakingas asmuo. Vaikai niekada neturi būti palikti vieni su šiuo įrankiu.

Nuo vibracijos apsauganti šoninė rankena

Naudojant nuo vibracijos apsaugančią šoninę rankeną patogiau dirbti, nes ji sugeria įrankio keliamą vibraciją.

Dulkių ištraukimo sistema (A pav.)

Dulkių ištraukimo sistema **10** apsaugo nuo dulkių kaupimosi aplink apsaugą ir variklio oro įleidimo angą, todėl į variklio korpusą patenka minimalus dulkių kiekis.

Švelniojo paleidimo funkcija

DWE4206, DWE4207, DWE4216, DWE4217, DWE4227, DWE4237, DWE4238, DWE4246, DWE4257

Švelniojo paleidimo funkcija įsuka įrankį lėtai, kad paleistas jis netrūktelėtų. Ši funkcija ypač naudinga, kai reikia dirbti ankštose vietose.

„No-Volt“

DWE4206, DWE4207, DWE4216, DWE4217, DWE4227, DWE4237, DWE4238, DWE4246, DWE4257

Nutrūkus elektros tiekimui, funkcija „No-volt“ neleis šlifuko šlifavimui vėl įsijungti, kol neišjungssite ir vėl neįjungssite jungiklio.

Elektroninė sankaba

DWE4227, DWE4246, DWE4257

Elektroninė sukimo momentą ribojanti sankaba mažina maksimalią sukimo momento reakciją, perduodamą naudotojui, kai užstringa diskas. Ši funkcija taip pat apsaugo krumplinę pavarą ir elektros variklį nuo sustojimo. Sukimo momento ribojimo sankaba nustatyta gamykloje, jos reguliuoti negalima.

SURINKIMAS IR REGULIAVIMAS



ĮSPĖJIMAS! Norėdami sumažinti sunkių susižeidimų pavojų, prieš atlikdami bet kokius įtaisų ar priedų reguliavimo ar išmontavimo / sumontavimo darbus, išjunkite įrankį ir atjunkite jį nuo maitinimo šaltinio. Gaidukas būtinai turi būti IŠJUNGIMO padėtyje. Netyčia paleidus galima susižeisti.

Šoninės rankenos prijungimas (B pav.)



ĮSPĖJIMAS! Prieš pradėdami dirbti įrankiu, patikrinkite, ar tvirtai prisukote rankeną.

Tvirtai įsukite šoninę rankeną **3** į vieną iš bet kurioje pavarų dėžės pusėje esančių skylių. Siekiant tinkamai valdyti įrankį, reikia visada naudoti šoninę rankeną.

Apsaugai



ATSARGIAI! Naudojant bet kokius šlifavimo, pjovimo, šlifavimo popieriumi ir poliravimo diskus, vielinius šepetėlius ir vielinius diskus, ant įrankio būtina sumontuoti apsaugus. Be apsaugo įrankį galima naudoti tik tada, kai šlifuojama tradiciniais šlifavimo diskais. Su įrenginiu pateikti apsaugai pavaizduoti A pav. Tam tikriems darbams atlikti gali prireikti įsigyti tinkamą apsaugą iš vietos įgaliotojo atstovo arba įgaliotojo priežiūros centro.

PASTABA. Kraštų šlifavimo ir pjovimo darbus galima atlikti šiam tikslui skirtais 27 tipo diskais; 6,35 mm storieji diskai skirti paviršiams šlifuoti, o norint naudoti plonesnius 27 tipo diskus, reikia išanalizuoti gamintojo etiketę ir nustatyti, ar juos galima naudoti paviršiams šlifuoti, ar tik kraštams šlifuoti / pjauti. Jei paviršius šlifuoti draudžiama, su bet koku disku privaloma naudoti 1 tipo apsaugą. Pjovimo darbams vykdyti taip pat galima naudoti 41 tipo diską ir 1 tipo apsaugą.

PASTABA. Žr. **Priedų lentelę** ir pasirinkite tinkamą apsaugą / priedo derinį.

Apsaugo reguliavimas ir montavimas

(C, D pav.)



ATSARGIAI! Prieš atlikdami bet kokius reguliavimo arba įtaisų ar priedų nuėmimo (montavimo) darbus, išjunkite įrankį ir atjunkite jį nuo elektros tinklo.



ATSARGIAI! PRIEŠ pradėdami naudoti įrankį, išsiaiškinkite, kuri apsaugo reguliavimo parinktis nustatyta jūsų įrankyje.

Reguliavimo parinktys

Siekiant nustatyti apsaugą, naudojantis reketo funkcija apsaugo atleidimo svirtis **9** susijungia su viena iš lygiavimo angų **15**, esančių apsaugo žiede. Jūsų šlifuoklis siūlo dvi tokio reguliavimo parinktis.

- **„One-touch™“.** Šioje padėtyje sujungimo paviršius būna nustatomas su nuolydžiu: sukant apsaugą pagal laikrodžio rodyklę (kai velenas atsuktas į naudotoją), jis pasislenka iki kitos lygiavimo angos, tačiau užsifiksuoja kryptimi prieš laikrodžio rodyklę.
- **„Two-touch™“.** Šioje padėtyje sujungimo paviršius būna tiesus ir kampuotas. Jis NEPASISLENKA iki kitos lygiavimo angos, nebent apsaugo atleidimo svirtis paspaudžiama ir palaikoma, tuo pat metu sukant apsaugą pagal laikrodžio rodyklę arba prieš laikrodžio rodyklę (velenas atsuktas į naudotoją).

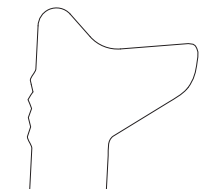

„One-Touch™“

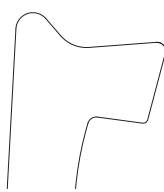

„Two-Touch™“

Apsaugo reguliavimo parinkčių nustatymas

Kaip nustatyti apsaugo fiksavimo atleidimo svirtį **9** norimai reguliavimo parinkčiai:

1. T20 antgaliu išsukite sraigatą **12**.
2. Nuimkite apsaugo atleidimo svirtį (pasižymėkite spyruoklės padėtį). Parinkite svirties galą pagal norimą reguliavimo parinktį. „One-touch“ sistemoje lygiavimo angoms **15** ant apsaugo žiedo sujungti naudojamas svirties **9** galas su nuolydžiu. „Two-touch“ sistemoje lygiavimo angoms **15** ant apsaugo žiedo sujungti naudojamas kampuotas galas.
3. Sumontuokite svirtį, nustatydami pasirinktą galą po spyruokle **13**. Užtikrinkite, kad svirtis tinkamai liestų spyruoklę.
4. Gražinkite atgal sraigatą ir prisukite iki 2–3 N·m. Užtikrinkite, kad būtų sumontuota tinkamai ir veiktų spyruoklės gražinimo funkcija, nuspausdami apsaugo atleidimo svirtį **9**.

Apsaugo montavimas (D pav.)



ATSARGIAI! Prieš montuodami apsaugą užtikrinkite, kad būtų tinkamai sumontuotas sraigatas, svirtis ir spyruoklė.

1. Kai velenas atsuktas į operatorių, nuspauskite ir palaikykite apsaugo atleidimo svirtį **9**.

2. Sulygiuokite apsaugo ąselės **13** su angomis **14**, padarytomis pavaru dėžėje.
 3. Stumkite apsaugą žemyn, kol jo ąselės užsifiksuos. Tada pasukite jį pavaru dėžės stebulės grioveluose. Paleiskite apsaugo atleidimo svirtį.
 4. Kaip nustatyti apsaugą:
 - **„One-touch™“.** Pasukite apsaugą pagal laikrodžio rodyklę į pageidaujamą darbinę padėtį. Paspauskite ir palaikykite apsaugo atleidimo svirtį **9**, kad pasuktumėte apsaugą prieš laikrodžio rodyklę.
 - **„Two-touch™“.** Paspauskite ir palaikykite apsaugo atleidimo svirtį **9**. Pasukite apsaugą pagal arba prieš laikrodžio rodyklę į pageidaujamą darbinę padėtį.
- PASTABA.** Siekiant maksimaliai apsaugoti operatorių, apsaugo korpusas turi būti tarp veleno ir naudotojo. Apsaugo atleidimo svirtis turi būti užfiksuota vienoje iš apsaugo žiede esančių lygiavimo angų **15**. Tuomet apsaugas bus tvirtai užfiksuotas.
5. Norėdami apsaugą nuimti, atlikite 1–3 veiksmus atvirkštine eilės tvarka.

Jungės ir diskai

Nestebulinių diskų montavimas (E pav.)



ĮSPĖJIMAS! Netinkamai įtaisius jungę / suspaudimo veržlę / diską, galima sunkiai susižaloti (arba sugadinti įrankį ar diską).



ATSARGIAI! Pateiktąsias junges privaloma naudoti su 27 ir 42 tipo šlifavimo diskais įspausdomis centrinėmis dalimis ir 41 tipo pjovimo diskais. Daugiau informacijos rasite **Priedų lentelėje**.



ĮSPĖJIMAS! Naudojant pjovimo diskus, reikia naudoti uždara, dvipusį pjovimo disko apsaugą.





ĮSPĖJIMAS! Jeigu naudosite apgadintą jungę ar apsaugą arba nenaudosite tinkamos jungės ir apsaugo, diskas gali lūžti ir sunkiai jus sužaloti. Daugiau informacijos rasite **priedų lentelėje**.

1. Padėkite įrankį ant stalo apsaugu į viršų.
2. Uždėkite nesriegiuotą atraminę jungę **4** ant veleno **2** iškilium centru (pagalbine dalimi) į diską.
3. Sumontuokite diską **16** prie atraminės jungės, sulygiuodami diską su atraminės jungės iškilium centru (pagalbine dalimi).
4. Laikydami nuspaudę veleno fiksavimo mygtuką, šešiakampes įdubas nukreipę šalin nuo disko, užsukite suspaudimo veržlę **5** ant veleno taip, kad ąselės įsitaistytų veleno esančiose dviejose angose.
5. Nuspaudę veleno fiksavimo mygtuką, priveržkite suspaudimo veržlę **5**:
 - a. Priveržkite suspaudimo veržlę veržliarakčiu **20**.
 - b. Priveržkite beraktę suspaudimo veržlę ranka. (Beraktę suspaudimo veržlę galima naudoti tik jei ji puikios būklės.) Žr. **Pakuotės turinys**, kur pateikiama išsamios informacijos apie suspaudimo veržlę.
6. Norėdami nuimti diską, nuspauskite veleno fiksavimo mygtuką ir atlaisvinkite veržlę.

Šlifavimo atraminių padų montavimas (F pav.)

PASTABA. Su lengvojo šlifavimo diskais, su kuriais naudojami atraminiai padai (dažnai vadinami pluoštinės gumos diskais), apsaugo naudoti nebūtina. Kadangi šiems priedams apsaugas nebūtinai, vis dėlto nusprendus naudoti apsaugą šis gali tikti arba ne.

 **ĮSPĖJIMAS!** Netinkamai įtaisius jungę / suspaudimo veržlę / diską, galima sunkiai susižaloti (arba sugadinti įrankį ar diską).

 **ĮSPĖJIMAS!** Pabaigus šlifavimo darbus, darbui su šlifavimo, pjovimo, šlifavimo-poliravimo diskais, vieliniu šepėčiu arba vieliniu disku būtina tinkamai sumontuoti apsaugą.

1. Sumontuokite arba tinkamai užsukite atraminį padą **17** ant veleno.
2. Uždėkite lengvojo šlifavimo diską **18** ant atraminio pado **17**.
3. Laikydami nuspaudę veleno fiksatorių **1**, užsukite ant veleno suspaudimo veržlę **19**, prakišdami ant suspaudimo veržlės esančią iškiliają stebulę pro lengvojo šlifavimo disko ir atraminio pado centrą.
4. Užsukite suspaudimo veržlę ranka. Tuomet nuspauskite veleno fiksavimo mygtuką, sukdami lengvojo šlifavimo diską, kol šis priglus prie suspaudimo veržlės.
5. Nuimkite diską, tada, laikydami nuspaudę veleno fiksavimo mygtuką, suimkite ir pasukite atraminį padą ir lengvojo šlifavimo padą.

Stebulinių diskų sumontavimas ir išmontavimas (A pav.)

Stebuliniai diskai montuojami tiesiai ant veleno su sriegiais M14. Užsriegiamų priedų sriegiai privalo atitikti veleno sriegius.

1. Nutraukite nuo įrankio atraminę jungę.
2. Rankomis užsukite diską ant veleno **2**.
3. Nuspauskite veleno fiksavimo mygtuką **1** ir veržliarakčiu priveržkite disko stebulę.
4. Norėdami nuimti diską, atlikite veiksmus atvirkštine tvarka.

PASTABA. Jei prieš įjungdami įrankį būsite netinkamai uždėję diską, galite sugadinti įrankį arba diską.

Vielinių taurelės formos šepėčių ir vielinių diskų montavimas (A pav.)

 **ĮSPĖJIMAS!** Netinkamai įtaisius jungę / suspaudimo veržlę / diską, galima sunkiai susižaloti (arba sugadinti įrankį ar diską).

 **ATSARGIAI!** Norėdami sumažinti susižeidimo pavojų, dirbdami su vieliniais šepėčiais ir diskais mūvėkite darbinės pirštines. Jie gali būti aštrūs.

 **ATSARGIAI!** Siekiant sumažinti įrankio apgadavimo pavojų, sumontuotas arba naudojamas diskas ar šepetys neturi liesti apsaugo. Priedas gali būti nepastebimai apgadintas, dėl to gali suskilinėti šepėčio arba disko viela.

Vieliniai, puodelio formos šepėčiai arba vieliniai diskai montuojami tiesiai ant srieginio veleno, nenaudojant jokių

jungių. Naudokite tik tuos šepėčius ar diskus, kuriuose yra srieginė stebulė M14. Šių priedų galima įsigyti atskirai iš vietos įgaliotojo atstovo arba įgaliotojo priežiūros centro.

1. Padėkite įrankį ant stalo apsaugą į viršų.
2. Rankomis užsukite diską ant veleno.
3. Nuspauskite veleno fiksavimo mygtuką **1** ir, laikydami veržliarakčiu vielinio disko arba šepėčio stebulę, užsukite juos ant veleno.
4. Norėdami nuimti diską, atlikite veiksmus atvirkštine tvarka.

PASTABA. Norėdami sumažinti pavojų apgadinti įrankį, prieš jį įjungdami tinkamai sumontuokite disko stebulę.

Prieš pradėdami dirbti

- Sumontuokite apsaugą ir tinkamą diską. Nenaudokite per daug susidėvėjusių diskų.
- Būtinai tinkamai sumontuokite vidinę ir išorinę junges. Vadovaukitės nurodymais, pateiktais **Šlifavimo ir pjovimo priedų lentelėje**.
- Įsitikinkite, ar pjovimo arba šlifavimo diskas sukasi ant įrankio ir priedo pažymėtų rodyklių kryptimi.
- Nenaudokite apgadintų priedų. Prieš kiekvieną naudojimą patikrinkite priedą, pvz., abrazyvinį diską, ar jis neįskilęs ir neįtrūkęs, ar atraminis padas neįtrūkęs, nesuplėšytas ar pernelyg nenusidėvėjęs, ar neatsilaisvino arba nesutrūkinėjo vielinio šepėčio viela. Jei elektrinis įrankis ar jo priedas buvo numestas, patikrinkite, ar nėra pažeidimų arba sumontuokite nepažeistą priedą. Patikrinę ir sumontavę priedą, atsistokite atokiai nuo sukamojo priedo plokštumos ir neleiskite artyn pašalinių asmenų. Paleiskite elektrinį įrankį vienai minūtei maksimaliomis apsuksomis be apkrovos. Paprastai sugadinti priedai tokio patikrinimo metu sulūžta.

NAUDOJIMAS

Naudojimo instrukcijos

 **ĮSPĖJIMAS!** Visuomet laikykitės saugos nurodymų ir taisyklių.

 **ĮSPĖJIMAS!** Norėdami sumažinti sunkių susižeidimų pavojų, prieš atlikdami bet kokius įtaisų ar priedų reguliavimo ar išmontavimo / sumontavimo darbus, išjunkite įrankį ir atjunkite jį nuo maitinimo šaltinio. Gaidukas būtinai turi būti IŠJUNGIMO padėtyje. Netyčia paleidus galima susižeisti.

 **ĮSPĖJIMAS!**

- Būtinai tinkamai įtvirtinkite visas medžiagas, kurias šlifuosite arba pjausite.
- Įtvirtinkite ir atremkite ruošinį. Ruošinį ant stabilios platformos tvirtinkite veržtuvais arba šaltkalvio spaustuvais. Labai svarbu tinkamai įtvirtinti ir atremti ruošinį, kad jis nepajudėtų ir įrankis dirbant netaptų nevaldomas. Ruošiniui pajudėjus arba nesuvaldžius įrankio, gali kilti pavojus ir galima susižaloti.
- **Paremkite plokštes arba kitus didelius ruošinius, kad maksimaliai sumažėtų pavojus suspausti diską ir sukelti atatrąšką.** Dideli

ruošiniai dažnai linksta nuo savo pačių svorio. Ruošini reikia paremti iš abiejų disko pusių, šalia pjovimo linijos ir prie ruošinio krašto.

- Dirbdami šiuo įrankiu, visuomet mūvėkite įprastas darbinės pirštines.
- Naudojant įrankį, krumpliaračiai labai įkaista.
- Įrankį spauskite nestipriai. Nespauskite disko iš šono.
- Visada sumontuokite apsaugą ir tinkamą diską. Nenaudokite per daug susidėvėjusio disko.
- Būtinai tinkamai sumontuokite vidinę ir išorinę junges.
- Įsitikinkite, ar pjovimo arba šlifavimo diskas sukasi ant įrankio ir priedo pažymėtų rodyklių kryptimi.
- Venkite per didelės apkrovos. Jei įrankis įkaistų, leiskite jam kelias minutes paveikti be apkrovos, kad priedas atvėstų. Nelieskite priedų, kol jie neatvės. Dirbant diskai labai įkaista.
- Niekada nenaudokite šlifavimo taurelės, prieš tai nesumontavę tinkamo apsaugo.
- Nenaudokite elektrinio įrankio be pjovimo stovo.
- Niekada nenaudokite sugėriklių kartu su klijuotais abrazyviniais gaminiais.
- Atminkite: išjungus įrankius, jų diskai dar kurį laiką sukasi.

Tinkama rankos padėtis (G pav.)

! ISPĖJIMAS! Norėdami sumažinti sunkaus susižeidimo pavojų, **VISADA** laikykite rankas tinkamoje padėtyje.

! ISPĖJIMAS! Norėdami sumažinti sunkaus susižeidimo pavojų, **VISADA** tvirtai laikykite įrankį ir tikėtis galimos staigios reakcijos.

Tinkama rankų padėtis: viena ranka turi būti ant šoninės rankenos **3**, o kita – ant įrankio korpuso, kaip parodyta G pav.

Apsukų reguliavimo ratukas (A pav.)

DWE4246, DWE4257

Apsukų reguliavimo ratukas leidžia geriau valdyti įrankį ir naudoti jį optimaliomis sąlygomis, atsižvelgiant į naudojamą priedą ir apdirbamą medžiagą.

- Pasukite ratuką **8** į pageidaujimą lygį. Pasukite ratuką aukščiau, jei norite padidinti apskukas arba žemyn, jei norite apskukas sumažinti.

Slankusis jungiklis (A pav.)

! ATSARGIAI! Tvirtai laikykite įrankį už šoninės rankenos ir korpuso, kad suvaldytumėte įrankį paleidimo ir naudojimo metu bei tol, kol diskas ar priedas nesustos suktis. Prieš padėdami įrankį, įsitikinkite, kad diskas visiškai nesisuka.

PASTABA. Norėdami išvengti netikėtų įrankio judesių, neįjunkite ir neišjunkite įrankio, kai jį veikia apkrova. Prieš liesdami šlifuojamą paviršių, palaukite, kol šlifuoklis įsisuks maksimaliai. Prieš išjungdami įrankį, atkelkite jį nuo paviršiaus. Palaukite, kol įrankis sustos, ir tik tada jį padėkite.

! ISPĖJIMAS! Prieš jungdami įrankį prie energijos šaltinio, patikrinkite, ar slankiojamas jungiklis yra išjungimo

padėtyje, paspausdami ir atleisdami jungiklio galinę dalį. Nutrūkus elektros energijos tiekimui, pavyzdžiui, nutrūkus elektros įrankiui tiekimui, suveikus įžeminimo pertraukikliui, netyčia atjungus įrankį nuo elektros tinklo arba nutrūkus elektros energijos tiekimui, įsitikinkite, ar slankiojamas jungiklis yra išjungimo padėtyje, kaip nurodyta pirmiau. Prijungus prie elektros tinklo įrankį, kurio slankusis jungiklis yra užfiksuotas įjungimo padėtyje, jis netikėtai pradės veikti.

Norėdami įjungti įrankį, pastumkite įjungimo / išjungimo slankųjį jungiklį **7** įrankio priekio link. Norėdami įrankį išjungti, atleiskite įjungimo / išjungimo slankųjį jungiklį.

Norėdami, kad įrankis veiktų nepertraukiamai, pastumkite jungiklį įrankio į priekį ir įspauskite jungiklio priekinę dalį. Norėdami išjungti nepertraukiamai veikiančią įrankį, paspauskite slankiojo jungiklio galinę dalį, kad jis būtų atlaisvintas.

Veleno fiksatorius (B pav.)

Veleno fiksatorius **1** skirtas apsaugoti, kad velenas nesisuktų sumontuojant ar nuimant diskus. Veleno fiksavimo užraktą galima naudoti tik tada, kai įrankis išjungtas, atjungtas nuo elektros tinklo, o diskas visiškai nesisuka.

PASTABA. Norėdami sumažinti pavojų sugadinti įrankį, nenaudokite veleno fiksavimo užrakto, kol įrankis veikia. Kitaip sugadinsite įrankį, be to, priedas gali nuskrieti nuo įrankio ir ką nors sužaloti.

Norėdami sujungti užraktą, nuspauskite veleno fiksavimo mygtuką ir sukite veleną, kol jis nebesisuks.

Paviršiaus šlifavimas, lengvasis šlifavimas ir šveitimas vieliniu šepetėliu

! ATSARGIAI! Visada naudokite tinkamą apsaugą, kaip nurodyta šiame vadove.

! ISPĖJIMAS! Metalo dulkių sankaupos. Pernelyg ilgai naudojant poliravimo diskus atliekant metalo apdirbimo darbus, gali padidėti elektros smūgio pavojus. Norėdami sumažinti šį pavojų, prieš naudodami įrankį įtaisykite RCD įtaisą ir kasdien valykite ventiliacijos angas, išpūsdami dulkes suslėgtuoju oru, vadovaudamiesi toliau pateiktais techninės priežiūros nurodymais.

Kaip apdoroti ruošinio paviršių:

1. Prieš paliesdami įrankiu darbinį paviršių palaukite, kol įrankis ims veikti maksimaliomis apskukomis.
2. Ruošini spauskite minimaliai, leisdami, kad įrankis veiktų didelėmis apskukomis. Medžiaga pašalinama greičiausiai, kai įrankis veikia didelėmis apskukomis.

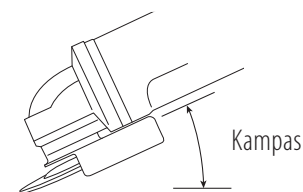

3. Tarp įrankio ir darbinio paviršiaus privaloma išlaikyti tinkamą kampą. Žr. lentelę, atsižvelgdami į konkrečią funkciją.

Funkcija	Kampas
Šlifavimas	20–30°
Lengvasis šlifavimas poliravimo diskais	5–10°
Lengvasis šlifavimas atraminiu padu	5–15°
Šveitimas vieliniu šepetėliu	5–10°

4. Apdorokite disko kraštu ir neatitraukite jo nuo darbinio paviršiaus.
 - Šlifuodami poliravimo diskais arba šveisdami vieliniais šepetėliais, nuolat judinkite įrankį pirmyn-atgal, kad darbiniam paviršiuje neatsirastų išėmų.
 - Šlifuodami atraminiu padu, nuolat judinkite įrankį tiesia linija, kad neišdegintumėte darbinio paviršiaus ir nepridarytumėte ant jo sūkurių.

PASTABA. Nejudamai laikant įrankį ant darbinio paviršiaus, ruošinys bus sugadintas.

5. Prieš išjungdami pakelkite įrankį nuo darbinio paviršiaus. Palaukite, kol įrankis sustos, ir tik tada padėkite jį.

 **ATSARGIAI!** Apdorodami kraštą, būkite itin atsargūs, nes šlifuoכלis gali staigiai pakeisti judėjimo kryptį.

Atsargumo priemonės, kurių reikia imtis apdorojant dažytus paviršius

1. NEREKOMENDUOJAMA šlifuoti arba vieliniais šepetėliais apdoroti paviršių, dažytų švino pagrindu pagamintais dažais, nes labai sunku sukontroliuoti nuodingas dulkes, kurių kyla šlifuojant. Didžiausias pavojus apsinuodyti švinu kyla vaikams ir nėščioms moterims.
2. Kadangi be cheminės analizės sudėtinga nustatyti, ar dažuose yra švino, rekomenduojama šlifuojant bet kokius dažytus paviršius imtis šių atsargumo priemonių:

Asmens sauga

1. Į darbo vietą, kurioje yra šlifuojami arba šveičiami dažyti paviršiai, negalima leisti vaikų ar nėščiųjų, kol darbas nebus baigtas ir viskas nebus sutvarkyta.
2. Visi į šią darbo vietą įeinantys asmenys privalo dėvėti dulkių kaukes arba respiratorius. Filtrus būtina keisti kasdien arba kaskart, kai dėvėnčiam asmeniui pasidaro sunku kvėpuoti.

PASTABA. Reikėtų naudoti tik tokias dulkių kaukes, kurios tinka darbui aplinkoje, kur yra švininių dažų dulkių ir garų. Įprastos dažytojų kaukės šios apsaugos neužtikrina. Norėdami įsigyti N.I.O.S.H. (Nacionalinio darbų saugos ir sveikatos instituto) aprobuotą kaukę, kreipkitės į vietos darbų saugos priemonių parduotuvę.
3. Darbo vietoje negalima VALGYTI, GERTI AR RŪKYTI, kad nenurytumėte užterštų dažų dalelių. PRIEŠ pradėdami valgyti, gerti ar rūkyti, darbuotojai turi išplauti ir sutvarkyti darbo vietą. Darbo vietoje negalima palikti maisto, gėrimų ar rūkalų, nes ant jų gali nusėsti dulkių.

Aplinkosauga

1. Dažus reikia šalinti taip, kad kiltų kuo mažiau dulkių.
2. Tose vietose, kur šalinami dažai, viską reikia uždengti 4 milijū storio plastikine plėvele.
3. Šlifuoti reikia taip, kad kuo mažiau dažų dulkių sklįstų už darbo vietos ribų.

Valymas ir utilizavimas

1. Viso šlifavimo metu visus darbo vietoje esančius paviršius kasdien reikia nusiurbti dulkių siurbliu ir kruopščiai išplauti. Reikia dažnai keisti dulkių siurblio filtravimo maišelius.
2. Plastikinės plėvelės atraižas reikia surinkti ir išmesti kartu su dažų likučiais ir kitu statybinio laužu. Jį reikia sudėti į sandarias talpyklas ir utilizuoti laikantis įprastos šiukšlių surinkimo tvarkos. Valymo darbų metu į darbo vietą ir šalia jos negalima leisti vaikų ir nėščiųjų.
3. Visus žaislus, plaunamuosius baldus ir virtuvės reikmenis, kuriuos naudoja vaikai, prieš naudojimą reikia kruopščiai nuplauti.

Kraštų šlifavimas ir pjovimas



ĮSPĖJIMAS! Nenaudokite kraštų šlifavimo / pjovimo diskų paviršių šlifavimo darbams, nes šie diskai neatlaiko šoninio spaudimo, atsirandančio šlifuojant paviršių. Kitaip gali sulūžti diskas ir dėl to galite susižeisti.



ATSARGIAI! Jei, naudojant įrankį kraštų šlifavimo arba pjovimo darbams vykdyti, diskas sulenkiamas arba deformuojamas, gali įvykti atotranka. Atliekant kraštų šlifavimo / pjovimo darbus, atviroji apsaugo dalis turi būti atokiai nuo operatoriaus.

PASTABA. Kraštų šlifavimas / pjovimas 27 tipo disku turi būti negilus ir įrantos turi būti mažesnės nei 13 mm gylio (kai diskas naujas). Diskui dėvintis ir mažėjant disko spinduliui, atitinkamai mažinkite ir pjovimo / įrantų gylį. Daugiau informacijos rasite **Priedų lentelėje**. Šlifuodami kraštus / pjaudami 41 tipo disku, naudokite 1 tipo apsaugą.

1. Prieš paliesdami įrankiu darbinį paviršių palaukite, kol įrankis ims veikti maksimaliomis apsukomis.
2. Ruošinį spauskite minimaliai, leisdami, kad įrankis veiktų didelėmis apsukomis. Šlifuojama / pjaunama greičiausiai, kai įrankis veikia didelėmis apsukomis.
3. Atsistokite taip, kad atviras apatinis disko šonas būtų atsuktas nuo jūsų.
4. Pradėję pjauti ir atlikę ruošinyje įkartą, nekeiskite pjūvio kampo. Pakeitus kampą, diskas sulinks ir gali sulūžti. Kraštų šlifavimo diskai nėra skirti sulinkimo sukeliama šoniniam spaudimui atlaikyti.
5. Prieš išjungdami pakelkite įrankį nuo darbinio paviršiaus. Palaukite, kol įrankis sustos, ir tik tada padėkite jį.

Metalo apdorojimas

Naudojant šį įrankį metalui apdoroti, būtina naudoti liekamosios srovės įtaisą (RCD), kad būtų išvengta metalo drožlių keliamų pavojų.

Jei RCD įtaisas nutrauktų elektros tiekimą, nugabenkite įrankį įgaliojotajam „DEWALT“ remonto agentui.



ĮSPĖJIMAS! Ekstremaliomis darbo sąlygomis, apdirbant metalą, prietaiso viduje gali susikaupti elektrai laidžiai dulkių. Dėl to gali būti pažeista apsauginė prietaiso izoliacija ir kilti elektros smūgio pavojus.

Norint, kad prietaiso viduje neprisikaupytų metalo drožlių, rekomenduojama kasdien valyti ventiliacijos angas. Žr. skyrių **Techninė priežiūra**.

Metalo pjovimas

Pjaudami medžiagas klijuotais šlifavimo diskais, visada naudokite 1 tipo apsaugą.

Pjaudami medžiagas, diską stumkite vidutine jėga, atsižvelgdami į pjaunamos medžiagos tipą. Pernelyg nespauskite pjovimo disko, nepakreipkite ir nesukiokite įrankio. Nemažinkite pjovimo diskų apskukę, spausdami juos iš šono. Naudojant įrankį, jis visada privalo judėti pirmyn. Kitaip jis gali tapti nevaldomas ir išsprūsti iš pjūvio.

Pjaustant profilius ir kvadratinis strypus, geriausia pradėti pjauti ties mažiausiu skerspjūviu.

Pašiaušimas

Pašiaušimo darbams niekada nenaudokite pjovimo diskų.

Visada naudokite 27 tipo apsaugą.

Geriausių pašiaušimo rezultatų pasiekama laikant prietaisą 30–40° kampu. Judinkite prietaisą pirmyn-atgal, spausdami jį vidutine jėga. Tuomet ruošinys per daug neįkais, neišbluks, jame neatsiras griovelėlių.

Akmens pjovimas

Šiuo prietaisu galima pjauti tik sausuoju būdu.

Akmenims pjaustyti geriausia naudoti deimantinį pjovimo diską. Prietaisą naudokite tik dėvėdami papildomą apsaugos nuo dulkių kaukę.

Darbo patarimai

Pjaudami angas konstrukcinėse sienose, būkite labai atsargūs.

Angos konstrukcinėse sienose įrengiamos vadovaujantis tam tikrais konkrečiose šalyse galiojančiais reglamentais. Šių reglamentų reikia paisyti bet kokiomis aplinkybėmis. Prieš pradėdami darbą, pasitarkite su atsakinguoju statybų inžinieriumi, architektu arba statybų vadovu.

TECHNINĖ PRIEŽIŪRA

Šis „DEWALT“ elektrinis įrankis skirtas ilgalaikiam darbui, prireikiant minimalios techninės priežiūros. Įrankį eksploatuosite kokybiškai ir ilgai, jei jį tinkamai prižiūrėsite ir reguliariai valysite.



ĮSPĖJIMAS! Norėdami sumažinti sunkių susižeidimų pavojų, prieš atlikdami bet kokius įtaisų ar priedų reguliavimo ar išmontavimo / sumontavimo darbus, išjunkite įrankį ir atjunkite jį nuo maitinimo šaltinio. Gaidukas būtinai turi būti IŠJUNGIMO padėtyje. Netyčia paleidus galima susižeisti.

Atjungiami šepetėliai

Kai angliniai šepetėliai bus beveik visiškai susidėvėję ir reikės atlikti įrankio priežiūros darbus, variklis bus automatiškai išjungtas. Naudotojas negali pats prižiūrėti anglinių šepetėlių. Nugabenkite įrankį įgaliojajam „DEWALT“ remonto agentui.



Tepimas

Šio elektrinio įrankio papildomai tepti nereikia.



Valymas



ĮSPĖJIMAS! Kai tik pastebėsite, kad pagrindiniame korpuse arba aplink ventiliacijos angas susikaupė purvo ir dulkių, išpūskite juos sausu oru. Atlikdami šį darbą, dėvėkite aprobuotą akių apsaugą ir dulkių kaukę.



ĮSPĖJIMAS! Nemetaliųjų įrankio dalių niekada nevalykite tirpikliais arba kitais stipriais chemikalais. Šie chemikalai gali susilpninti šioms dalims gaminti panaudotas medžiagas. Naudokite tik švelniu muiliniu vandeniu sudrėkintą šluostę. Saugokite įrankį nuo bet kokių skysčių: niekada nepanardinkite jokios šio įrankio dalies į skystį.

Pasirinktiniai priedai



ĮSPĖJIMAS! Kadangi kiti nei „DEWALT“ priedai nebuvo išbandyti su šiuo gaminiu, juos naudoti su šiuo gaminiu gali būti pavojinga. Siekiant sumažinti sužeidimo pavojų, su šiuo gaminiu rekomenduojama naudoti tik „DEWALT“ priedus.

Dėl papildomos informacijos apie tinkamus priedus kreipkitės į savo vietos įgaliojajį atstovą.

	Maks. [mm]		[mm]	Min. apsukos [min. ⁻¹]	Periferinis greitis [m/s]	Srieginės angos ilgis [mm]
	D	b				
	115	6	22,23	11 500	80	–
	125	6	22,23	11 500	80	–
	150	6	22,23	9 300	80	–
	115	–	–	11 500	80	–
	125	–	–	11 500	80	–
	75	30	M14	11 500	45	20,0
	115	12	M14	11 500	80	20,0
	125	12	M14	11 500	80	20,0

Aplinkosauga











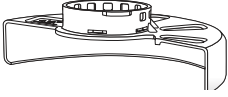

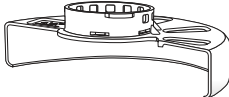
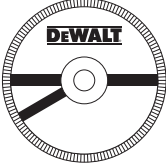

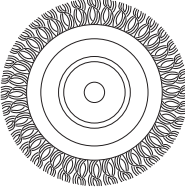
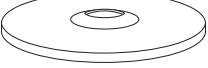

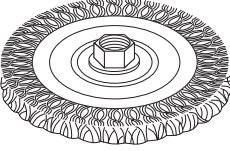
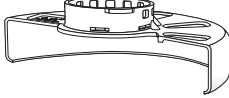
Atskiras surinkimas. Šiuo simboliu pažymėtų gaminių ir akumuliatorių negalima išmesti kartu su kitomis buitinėmis atliekomis.

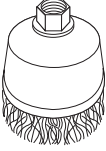
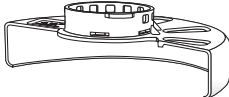

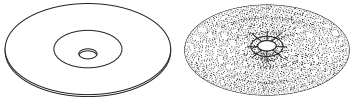
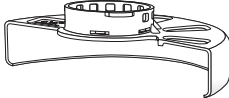

■ Gaminiuose ir akumuliatoriuose yra medžiagų, kurias galima pakartotinai panaudoti arba perdirbti, mažinant aplinkos taršą ir naujų žaliavų poreikį. Priduokite elektrinius prietaisus ir akumuliatorius perdirbti, laikydamiesi vietinių reglamentų.

Daugiau informacijos rasite www.2helpU.com.

Šlifavimo ir pjovimo priedų lentelė

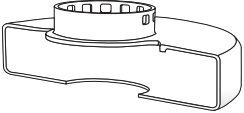
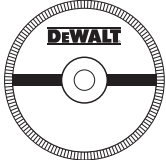
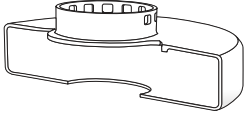
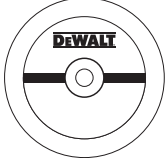
Apsaugo tipas	Priedas	Aprašymas	Kaip montuoti ant šlifuoklio
 27 tipo apsaugas		Šlifavimo diskas įspaustu centru	 27 tipo apsaugas
		Poliravimo diskas	 Atraminė jungė
		Vieliniai diskai	 27 tipo diskas įspaustu centru  Srieginė suspaudimo veržlė
		Vieliniai diskai su sriegine veržle	 27 tipo apsaugas  Vielinis diskas
		Vielinis taurelės formos šepetėlis su sriegine veržle	 27 tipo apsaugas  Vielinis šepetėlis
		Atraminis padas / šlifavimo lapas	 27 tipo apsaugas  Guminis atraminis padas  Lengvojo šlifavimo diskas  Srieginė suspaudimo veržlė

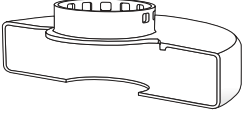
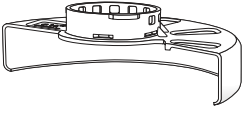
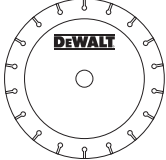
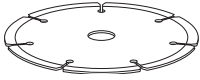
Šlifavimo ir pjovimo priedų lentelė (tęsinys)

Apsaugo tipas	Priedas	Aprašymas	Kaip montuoti ant šlifuoklio
 1 tipo apsaugas		Mūro pjovimo diskas, klijuotas	 1 tipo apsaugas
		Metalo pjovimo diskas, klijuotas	 Atraminė jungė
 1 tipo apsaugas ARBA  27 tipo apsaugas		Deimantiniai pjovimo diskai	 Pjovimo diskas  Srieginė suspaudimo veržlė

MAZĀS LENĶA SLĪPMAŠĪNAS DWE4206, DWE4207, DWE4214, DWE4215, DWE4216, DWE4217, DWE4227, DWE4235, DWE4237, DWE4238, DWE4246, DWE4257

Apsveicam!

Jūs esat izvēlējis DEWALT instrumentu. DEWALT ir viens no uzticamākajiem profesionālu elektroinstrumentu lietotāju partneriem, jo tam ir ilggadīga pieredze instrumentu izveidē un novatorismā.

Tehniskie dati

		DWE4206 QS /LX	DWE4207	DWE4214	DWE4215	DWE4216	DWE4217
Spriegums	V _{mainstr.}	230/115	230	230	230	230	230
Tips		3	3	3	3	3	3
Ievades jauda	W	1 010	1 010	1 200	1 200	1 200	1 200
Tukšgaitas ātrums	apgr./min	11 000	11 000	11 000	11 000	11 000	11 000
Nominālais ātrums	apgr./min	11 000	11 000	11 500	11 500	11 000	11 000
Ripas diametrs	mm	115	125	115	115	115	125
Ripas platums (maks.)	mm	6,0	6,0	6,0	6,0	6,0	6,0
Vārpstas diametrs		M14	M14	M14	M14	M14	M14
Vārpstas garums	mm	18,5	18,5	18,5	18,5	18,5	18,5
Svars	kg	1,85	1,85	1,85	1,85	1,85	1,85

* svarā ietilpst sānu rokturis un aizsargs

Trokšņa un vibrāciju kopējā vērtība (trīs asu vektoru summa) saskaņā ar EN 60745-2-3:

L _{PA} (skaņas emisijas spiediena līmenis)	dB(A)	92,0	92,0	92,0	92,0	92,0	92,0
L _{WA} (skaņas jaudas līmenis)	dB(A)	103,0	103,0	103,0	103,0	103,0	103,0
K (nenoteiktība pie dotā skaņas līmeņa)	dB(A)	3	3	3	3	3	3

Slīpēšanas virsma

Vibrāciju emisijas vērtība a _{h,AG} =	m/s ²	8,3	8,3	8,3	8,3	8,3	8,3
Nenoteiktība K =	m/s ²	1,5	1,5	1,5	1,5	1,5	1,5

Slīpēšana disks

Vibrāciju emisijas vērtība a _{h,DS} =	m/s ²	3,0	3,0	3,0	3,0	3,0	3,0
Nenoteiktība K =	m/s ²	1,5	1,5	1,5	1,5	1,5	1,5



UZMANĪBU! Darbs ar stieples birsti vai abrazīvu griezējripi var novest pie atšķirīgiem vibrāciju līmeņiem!

Šajā informācijas lapā norādītā vibrāciju emisijas vērtība ir izmērīta saskaņā ar standarta pārbaudes metodi, kas norādīta EN60745, un to var izmantot viena instrumenta salīdzināšanai ar citu. Šo vērtību var izmantot, lai iepriekš novērtētu iedarbību.



BRĪDINĀJUMS! Deklarētā vibrāciju emisijas vērtība attiecas uz instrumenta galveno paredzēto lietošanu. Tomēr, ja instruments tiek izmantots atšķirīgiem lietojuma veidiem ar atšķirīgiem piederumiem vai slikti uzturēts, vibrācijas emisija var atšķirties. Šādos gadījumos var ievērojami palielināties iedarbības līmenis visā darba laikposmā.

Novērtējot vibrāciju iedarbības līmeni, līdztekus darba režīmam jāņem vērā arī tas laiks, kad instruments ir izslēgts vai darbojas tukšgaitā. Šādos gadījumos var ievērojami samazināties iedarbības līmenis visā darba laikposmā.

Nosakiet arī citus drošības pasākumus, lai aizsargātu operatoru no vibrācijas iedarbības, piemēram, jāveic instrumentu un piederumu apkope, jā rūpējas, lai rokas būtu siltas, jāorganizē darba gaita.

Drošinātāji:

Eiropa	230 V instrumenti	10 ampēri, elektrotīkls
Apvienotā Karaliste un Īrija	230 V instrumenti	13 ampēri, kontaktdakša

		DWE4227	DWE4235	DWE4237	DWE4238	DWE4246	DWE4257
Spriegums	$V_{\text{māinstr.}}$	230	230	230	230	230	230
Tips		3	3	3	1	1	1
Ievades jauda	W	1 200	1 200	1 400	1 400	1 200	1 500
Tukšgaitas ātrums	apgr./min	11 500	11 500	11 500	9 300	2 800-10 000	2 800-10 000
Nominālais ātrums	apgr./min	11 500	11 500	11 500	9 300	10 000	10 000
Ripas diametrs	mm	125	125	125	150	115	125
Ripas platums (maks.)	mm	6,0	6,0	6,0	6,0	6,0	6,0
Vārpstas diametrs		M14	M14	M14	M14	M14	M14
Vārpstas garums	mm	18,5	18,5	18,5	18,5	20,1	20,1
Svars	kg	1,85*	1,85*	1,85*	2,5*	2,5*	2,5*

* svarā ietilpst sānu rokturis un aizsargs

Trokšņa un vibrāciju kopējā vērtība (trīs asu vektoru summa) saskaņā ar EN 60745-2-3:

L_{PA} (skaņas emisijas spiediena līmenis)	dB(A)	92,0	92,0	92,0	92,0	92,0	92,0
L_{WA} (skaņas jaudas līmenis)	dB(A)	103,0	103,0	103,0	103,0	103,0	103,0
K (nenoteiktība pie dotā skaņas līmeņa)	dB(A)	3	3	3	3	3	3

Virsmas slīpēšana

Vibrāciju emisijas vērtība $a_{h,AG} =$	m/s^2	8,3	8,3	8,3	8,3	8,3	8,3
Nenoteiktība K =	m/s^2	1,5	1,5	1,5	1,5	1,5	1,5

Slīpēšana ar ripu

Vibrāciju emisijas vērtība $a_{h,DS} =$	m/s^2	3,0	3,0	3,0	–	3,0	3,0
Nenoteiktība K =	m/s^2	1,5	1,5	1,5	–	1,5	1,5

 **UZMANĪBU!** Darbs ar stieples birsti vai abrazīvu griezējripi var novest pie atšķirīgiem vibrāciju līmeņiem!

EK atbilstības deklarācija

Mašīnu direktīva



Mazās leņķa slīpmašīnas

DWE4206, DWE4207, DWE4214, DWE4215, DWE4216, DWE4217, DWE4227, DWE4235, DWE4237, DWE4238, DWE4246, DWE4257

DEWALT apliecina, ka šie izstrādājumi, kas aprakstīti sadaļā **Tehniskie dati**, atbilst šādiem dokumentiem: 2006/42/ES, EN60745-1:2009+A11:209, EN60745-2-3:2011+A2:2013+A11:2014+A12:2014+A13:2015.

Šie izstrādājumi atbilst arī Direktīvām 2014/30/ES un 2011/65/ES. Lai iegūtu sīkāku informāciju, lūdzu, sazinieties ar DEWALT turpmāk minētajā adresē vai skatiet rokasgrāmatas pēdējo vāku.

Persona, kas šeit parakstījusies, atbild par tehnisko datu sagatavošanu un DEWALTvārdā izstrādā šo apliecinājumu.

Markus Rompel

Inženiertehniskās nodaļas priekšsēdētājs

DEWALT, Richard-Klinger-Straße 11,
D-65510, Idstein, Vācija
15.07.2016



BRĪDINĀJUMS! Lai mazinātu ievainojumu risku, izlasiet lietošanas rokasgrāmatu.

Definīcijas: leteikumi par drošību

Turpmāk redzamajās definīcijās izskaidrota katra signālvārda nopietnības pakāpe. Lūdzu, izlasiet šo rokasgrāmatu un pievērsiet uzmanību šiem apzīmējumiem.



BĪSTAMI! Norāda draudošu bīstamu situāciju, kuras rezultātā, ja to nenovērš, **var** izraisīt **nāvi vai smagus ievainojumus**.



BRĪDINĀJUMS! Norāda iespējami bīstamu situāciju, kuras rezultātā, ja to nenovērš, **var** izraisīt **nāvi vai smagus ievainojumus**.



UZMANĪBU! Norāda iespējami bīstamu situāciju, kuras rezultātā, ja to nenovērš, **var** izraisīt **nelielus vai vidēji smagus ievainojumus**.

IEVĒRĪBAI! Norāda situāciju, kuras rezultātā **negūst ievainojumus, bet, ja to nenovērš, var sabojāt īpašumu**.



Apzīmē elektriskās strāvas trieciena risku.



Apzīmē ugunsgrēka risku.

Vispārīgi elektroinstrumenta drošības brīdinājumi



BRĪDINĀJUMS! Izlasiet visus drošības brīdinājumus un norādījumus. Ja netiek ievēroti brīdinājumi un norādījumi, var gūt elektriskās strāvas triecienu, izraisīt ugunsgrēku un/vai gūt smagus ievainojumus.

SAGLABĀJIET VISUS BRĪDINĀJUMUS UN NORĀDĪJUMUS TURPMĀKĀM UZZIŅĀM

Termins "elektroinstrumenti", kas redzams brīdinājumos, attiecas uz šo elektroinstrumentu, ko darbina ar elektrības palīdzību (ar vadu), vai ar akumulatoru darbināmu (bez vada) elektroinstrumentu.

1) Darba vietas drošība

- Rūpējieties, lai darba vieta būtu tīra un labi apgaismota.** Nesakārtotā un vāji apgaismotā darba zonā var rasties negadījumi.
- Nedarbiniet elektroinstrumentus sprādziendrošās vietās, piemēram, viegli uzliesmojošu šķidrumu, gāzu vai putekļu klātbūtnē.** Elektroinstrumenti rada dzirksteles, kas var aizdedzināt putekļus vai izgarojumu tvaikus.
- Instrumenta darba laikā noturiet bērņus un nepiederošas personas drošā attālumā.** Novēršot uzmanību, jūs varat zaudēt kontroli pār instrumentu.

2) Elektrodrošība

- Barošanas spraudņiem jāatbilst ligzdai. Kontaktdakšu nekādā gadījumā nedrīkst pārveidot. Iezemētiem (sazemētiem) elektroinstrumentiem nedrīkst izmantot pārejas kontaktdakšas.** Nepārveidotas kontaktdakšas un piemērotas kontaktlīdzdas rada mazāku elektriskās strāvas trieciena risku.
- Nepieskarieties iezemētām virsmām, piemēram, caurulēm, radiatoriem, plītim un ledusskapjiem.** Ja jūsu ķermenis ir iezemēts, pastāv lielāks elektriskās strāvas trieciena risks.
- Elektroinstrumentus nedrīkst pakļaut lietus vai mitru laika apstākļu iedarbībai.** Ja elektroinstrumentā iekļūst ūdens, palielinās elektriskās strāvas trieciena risks.
- Lietojiet vadu pareizi. Nekad nepārnēsājiet, nevelciet vai neatvienojiet elektroinstrumentu no kontaktlīdzdas, turot to aiz vada. Netuviniet vadu karstuma avotiem, eļļām, asām šķautnēm vai kustīgām detaļām.** Ja vads ir bojāts vai samezglojies, pastāv lielāks elektriskās strāvas trieciena risks.
- Darbinot elektroinstrumentu ārā apstākļos, izmantojiet vadu, kas paredzēts lietošanai ārā.** Izmantojot vadu, kas paredzēts lietošanai ārpus telpām, pastāv mazāks elektriskās strāvas trieciena risks.
- Ja elektroinstrumenti ir nenovēršami jāekspluatē mitrā vidē, elektrobarošanai uzstādiet noplūdstrāvas aizsardzības ierīci (RCD).** Lietojot noplūdstrāvas aizsargierīci, mazinās elektriskās strāvas trieciena risks.

3) Personīgā drošība

- Strādājot ar elektroinstrumentu esiet modri, skatieties ko darāt un izmantojiet veselo saprātu. Nelietojiet elektroinstrumentu, ja esat noguris vai atrodaties narkotiku, alkohola vai medikamentu ietekmē.** Pat viens mirklis neuzmanības elektroinstrumentu ekspluatācijas laikā var izraisīt smagus ievainojumus.
- Izmantojiet personīgos aizsargpiederumus. Vienmēr valkājiet acu aizsargus.** Attiecīgos apstākļos lietojot aizsargapriekojumu, piemēram, putekļu masku, aizsargapavus ar neslīdošu zoli, aizsargķiveri vai ausu aizsargus, samazināsies risks gūt ievainojumus.
- Nepieļaujiet nejaušu iedarbināšanu. Pirms instrumenta pievienošanas kontaktlīdzdai un/vai akumulatora pievienošanas, instrumenta pacelšanas vai pārnēsāšanas pārbaudiet, vai slēdzis ir izslēgtā pozīcijā.** Ja elektroinstrumentu pārnēsājat, turot pirkstu uz slēdža, vai ja kontaktlīdzdai pievienojat elektroinstrumentu ar ieslēgtu slēdzi, var rasties negadījumi.
- Pirms elektroinstrumenta ieslēgšanas noņemiet no tā visas regulēšanas atslēgas vai uzgriežņu atslēgas.** Ja elektroinstrumenta rotējošajai daļai ir piestiprināta uzgriežņu atslēga vai regulēšanas atslēga, var gūt ievainojumus.
- Nesniedzieties pārāk tālu. Vienmēr uzturiet piemērotu stāju un saglabājiet līdzsvaru.** Tādējādi neparedzētās situācijās daudz labāk varat saglabāt kontroli pār elektroinstrumentu.
- Valkājiet piemērotu apģērbu. Nevalkājiet pārāk brīvu apģērbu vai rotaslietas. Netuviniet matus, apģērbu un cimdus kustīgām detaļām.** Brīvs apģērbs, rotaslietas vai gari mati var ieķerties kustīgajās detaļās.
- Ja instrumentam ir paredzēts pievienot putekļu atsūkšanas un savākšanas ierīces, obligāti tās pievienojiet un ekspluatējiet pareizi.** Lietojot putekļu savākšanas ierīci, iespējams mazināt putekļu kaitīgo ietekmi.

4) Elektroinstrumenta ekspluatācija un apkope

- Nelietojiet elektroinstrumentu ar spēku. Izmantojiet konkrētam lietojumam piemērotu elektroinstrumentu.** Ar pareizi izvēlētu elektroinstrumentu tā efektivitātes robežās paveiksiet darbu daudz labāk un drošāk.
- Nelietojiet elektroinstrumentu, ja ar slēdzi nav iespējams to ieslēgt vai izslēgt.** Ja elektroinstrumentu nav iespējams kontrolēt ar slēdža palīdzību, tas ir bīstams un ir jāsalabo.
- Pirms elektroinstrumentu regulēšanas, piederumu nomainīšanas vai novietošanas glabāšanā no barošanas avota atvienojiet kontaktdakšu un/vai no elektroinstrumenta izņemiet akumulatoru.**

Šādu profilaktisku drošības pasākumu rezultātā mazinās nejaudas elektroinstrumenta iedarbināšanas risks.

- d) **Glabājiet elektroinstrumentus, kas netiek darbināti, bērniem nepieejamā vietā un neatļaujiet to ekspluatēt personām, kas nav apmācītas to lietošanā vai nepārzina šos noteikumus.** Elektroinstrumenti ir bīstami, ja tos ekspluatē neapmācītas personas.
- e) **Apkopiet elektroinstrumentus. Pārbaudiet, vai kustīgās detaļas ir pareizi savienotas un nostiprinātas, vai detaļas nav bojātas, kā arī vai nav kāds cits apstākļi, kas varētu ietekmēt elektroinstrumenta darbību. Ja elektroinstrumenti ir bojāti, pirms lietošanas tas ir jāsalabo.** Daudzu negadījumu cēlonis ir tādi elektroinstrumenti, kam nav veikta pienācīga apkope.
- f) **Regulāri uzasiniet un tīriet griezējinstrumentus.** Ja griezējinstrumentiem ir veikta pienācīga apkope un tie ir uzasināti, pastāv mazāks iestrēgšanas risks, un tos ir vieglāk vadīt.
- g) **Elektroinstrumentu, tā piederumus un detaļas, u.c. ekspluatējiet saskaņā ar šiem noteikumiem, ņemot vērā darba apstākļus un veicamā darba specifiku.** Lietojot elektroinstrumentu tam neparedzētiem mērķiem, var rasties bīstama situācija.

5) Apkalpošana

- a) **Uzticiet sava elektroinstrumenta apkopi kvalificētam remontstrādniekam, lietojot tikai identiskas rezerves daļas.** Tādējādi tiek saglabāta elektroinstrumenta drošība.

PAPILDU ĪPAŠIE DROŠĪBAS NORĀDĪJUMI

Drošības norādījumi visiem darbu veidiem

- a) **Šo elektroinstrumentu paredzēts lietot kā slīpmašīnu, smirģeli (izņemot DWE4238) stieplu birsti vai nogriešanas instrumentu. Izlasiet visus drošības brīdinājumus, norādījumus, ilustrācijas un tehniskos datus, kas atrodas elektroinstrumenta komplektācijā.** Ja netiek ievēroti visi turpmāk redzami norādījumi, var saņemt elektriskās strāvas triecienu, izraisīt ugunsgrēku un/vai gūt smagu ievainojumu.
- b) **Ar šo elektroinstrumentu nav ieteicams veikt pulēšanas un smirģelēšanas (DWE4238) darbus.** Veicot darbus, kam šis elektroinstrumenti nav paredzēti, var rasties bīstami apstākļi un varat gūt ievainojumus.
- c) **Lietojiet tikai instrumenta ražotāja īpaši izgatavotos un ieteiktos piederumus.** Kaut arī kādu citu piederumu ir iespējams piestiprināt pie instrumenta, tā lietošana nav droša.
- d) **Piederuma nominālajam ātrumam jābūt vismaz vienādam ar maksimālo ātrumu, kas atzīmēts uz elektroinstrumenta.** Piederumi, kas kustas ātrāk par nominālo ātrumu, var salūzt un nolidot nost.
- e) **Piederuma ārējam diametram un biežumam jābūt elektroinstrumenta jaudas koeficienta robežās.**
- Nepareiza izmēra piederumus nav iespējams pietiekami uzmanīt vai kontrolēt.
- f) **Piederumu montāžas vītnes izmēram jāatbilst slīpmašīnas vārpstas vītnes izmēram. To piederumu iekšējam diametram, kurus uzstāda ar atloku palīdzību, jāatbilst atloka izvirzījuma diametram.** Piederumi, kuri neatbilst elektroinstrumenta vārpstas lielumam, sāk svārstīties un pārmērīgi vibrēt, kā arī to dēļ var zaudēt kontroli pār instrumentu.
- g) **Nedrīkst lietot bojātu piederumu. Pirms katras ekspluatācijas reizes pārbaudiet piederuma stāvokli, piemēram, vai ripā nav robu un plaisu, vai atbalsta paliktnis nav saplaisājis, nodilis vai pārlietu nolietojies un vai stieplu birste nav vaļīga un kādā stāvoklī ir tās stieples. Ja elektroinstrumenti vai piederumi ir ticis nomests zemē, pārbaudiet, vai tas nav bojāts. Ja ir, uzstādiet jaunu piederumu. Kad pārbaude ir veikta un piederums ir piestiprināts, gan jums, gan apkārtējiem personām jāstāv drošā attālumā no piederuma rotēšanas zonas, bet elektroinstrumenti vienu minūti jādarbina maksimālajā ātrumā bez noslodzes. Bojāti piederumi šajā pārbaudes laikā parasti salūzt.**
- h) **Valkājiet personīgo aizsargaprīkojumu. Atkarībā no veicamā darba valkājiet sejas aizsargu, aizsargbrilles vai brilles. Ja vajadzīgs, valkājiet putekļu masku, ausu aizsargus, cimdus un darba priekšautu, kas aiztur mazas abrazīvas vai materiāla daļiņas.** Acu aizsargaprīkojumam jāaiztur lidojoši netīrumi, kas rodas dažādu darbu veikšanas laikā. Putekļu maskas vai respiratora filtram jāaiztur darba laikā radušās daļiņas. Ilgstoša un ļoti intensīva trokšņa iedarbībā varat zaudēt dzirdi.
- i) **Neļaujiet nepiederošām personām atrasties darba zonā. Ikvienam, kas atrodas darba zonā, jāvalkā personīgais aizsargaprīkojums.** Apstrādājamā materiāla vai bojāta piederuma daļiņas var aizlidot un izraisīt ievainojumus tiem, kas atrodas darba zonas tuvumā.
- j) **Veicot darbu, turiet elektroinstrumentu pie izolētajām satveršanas virsmām, ja griezējinstrumenti varētu saskarties ar apslēptu elektroinstalāciju vai ar savu vadu.** Ja grieznis saskaras ar vadu, kurā ir strāva, visas instrumenta ārējās metāla virsmas nokļūst "zem sprieguma" un rada elektriskās strāvas triecienu risku.
- k) **Novietojiet vadu tā, lai tas nepieskartos rotējošam piederumam.** Ja zaudējat kontroli, instruments var pārgriezt vai aizķert vadu, bet jūsu roka var tikt ierauta rotējošajā piederumā.
- l) **Elektroinstrumentu nedrīkst nolikt malā, līdz piederums nav pilnībā pārstājis darboties.** Rotējošais piederums var satvert virsmu un izraut elektroinstrumentu jums no rokām.

- m) **Elektroinstrumentu nedrīkst darbināt, kad pārnēsājat to, turot virzienā pret sevi.** Ja apgērbs nejauši pieskaras rotējošajam piederumam, tas var tikt satverts, piederumu ieraujot jūsu ķermenī.
- n) **Regulāri tīriet elektroinstrumenta gaisa atveres.** Dzinēja ventilators ierauj putekļus korpusā un pārāk liels uzkrātā metāla pulvera daudzums var izraisīt elektrobīstamību.
- o) **Elektroinstrumentu nedrīkst darbināt viegli uzliesmojošu materiālu tuvumā.** Dzirksteles var aizdedzināt šos materiālus.
- p) **Nelietojiet tādus piederumus, kam vajadzīgi dzesēšanas šķidrumi.** Ja tiek izmantots ūdens vai citi dzesēšanas šķidrumi, jūs varat gūt nāvējošu vai elektriskās strāvas triecienu.
- q) **Ar šo instrumentu nedrīkst lietot 11. tipa (kausveida) ripas.** Lietojot nepiemērotus piederumus, varat gūt ievainojumus.
- r) **Vienmēr lietojiet sānu rokturi. Cieši satveriet šo rokturi.** Vienmēr turiet sānu rokturi, lai darba laikā savaldītu instrumentu.

PAPILDU DROŠĪBAS NORĀDĪJUMI VISIEM DARBU VEIDIEM

Atsitienu cēloņi un operatora aizsardzība pret tiem

Atsitiens ir pēkšņa reakcija uz rotējošas ripas, atbalsta paliktņa, birstes vai cita piederuma saspiešanu vai satveršanu. Saspiešanas vai satveršanas rezultātā rotējošais piederums pēkšņi apstājas, tādēļ elektroinstrumentu vairs nav iespējams savaldīt, un tas ar spēku triecas pretēji rotācijas virzienam saķeres punktā.

Piemēram, ja apstrādājama materiāls ir saspiedis vai ieķīlējis abrazīvo slīpripi, tās mala, kas atrodas pret saspiešanas vietu, var iegriezties materiāla virsmā, izraisot slīpriņas izvēršanos vai atsitienu. Ripa var atsisties gan operatora, gan tam pretējā virzienā, atkarībā no ripas kustības virziena saspiešanas vietā. Abrazīvās ripas šajos apstākļos var arī salūzt.

Atsitiens rodas instrumenta nepareizas lietošanas un/vai nepareizu darba paņēmienu vai apstākļu rezultātā un to var novērst, veicot atbilstošus piesardzības pasākumus, kā norādīts turpmāk.

- a) **Nepārtraukti cieši turiet elektroinstrumentu un novietojiet ķermeni un rokas tā, lai pretotos atsitienu spēkiem.** Lai pēc iespējas labāk pārvaldītu atsitienu vai iedarbināšanas laikā — griezes momentu, vienmēr lietojiet palīgrokturi, ja tāds ir. Operators var novaldīt griezes momenta reakciju vai atsitienu spēku, ja veic atbilstošus piesardzības pasākumus.
- b) **Rokas nedrīkst turēt rotējošā piederuma tuvumā.** Piederums var radīt atsitienu rokai.
- c) **Nedrīkst atrasties tajā vietā, kur elektroinstrumenti virzīsies atsitienu gadījumā.** Atsitienu spēka ietekmē instruments virzīsies pretēji ripas kustības virzienam saspiešanas vietā.

- d) **Ievērojiet īpašu piesardzību, apstrādājot stūrus, asas malas, u.c. Novērsiet piederuma atlēcienus un sadursmes ar šķēršļiem.** Stūri, asas malas vai atlēcieni mēdz izraisīt rotējošā piederuma ieķeršanos, kā rezultātā varat zaudēt kontroli pār instrumentu vai ciest no atsitienu.
- e) **Nedrīkst uzstādīt ķēdes zāģa kokgriešanas asmeni vai zāģa asmeni ar zobiem.** Šādi asmeņi bieži izraisa atsitienu un instrumenta nevaldāmu darbību.

Īpaši drošības brīdinājumi attiecībā uz slīpēšanu un abrazīviem nogriešanas darbiem

- a) **Izmantojiet tikai šim elektroinstrumentam paredzētus ripu veidus un izvēlētajai ripai piemērotu aizsargu.** Ripas, kas nav paredzētas šim elektroinstrumentam, nav iespējams pienācīgi uzstādīt, un tās nav drošas lietošanai.
- b) **Slīpripi ar ieliektu centru slīpēšanas virsmi jāatrodas zem aizsarga pārkarmalas plaknes.** Ja ripa ir nepareizi uzstādīta un izvēršas ārpus aizsarga pārkarmalas plaknes, ripa netiek pietiekami aizsargāta.
- c) **Aizsargam ir jābūt cieši piestiprinātam pie elektroinstrumenta un maksimāli droši novietotam tā, lai pret operatoru būtu pavērsta vismazākā iespējamā ripas daļa.** Aizsargs palīdz aizsargāt operatoru pret salūzušas ripas atlūzām, nejaušas saskaršanās ar ripu un dzirkstelēm, kas var aizdedzināt apģērbu.
- d) **Ripas drīkst lietot tikai tām paredzētajiem darbu veidiem.** Piemēram, ar griezējriņas malu nedrīkst slīpēt. Abrazīvas griezējriņas paredzētas perifērai slīpēšanai, tāpēc, ja uz šīm ripām iedarbojas sānu spēks, tās var salūzt.
- e) **Jālieto tikai nebojāti ripu atloki, kuru izmērs un forma atbilst izvēlētai ripai.** Pareizi ripu atloki balsta ripas, tādējādi samazinot ripas salūšanas iespējamību. Griezējriņām paredzētie atloki var atšķirties no slīpriņas atlokiem.
- f) **Nedrīkst lietot nodilušas ripas, kas bijušas lietotas ar lielākiem elektroinstrumentiem.** Ripa, kas paredzēta lielākiem elektroinstrumentiem, nav piemērota mazāka instrumenta lielākam rotācijas ātrumam un var saplīst.

Papildu īpaši drošības brīdinājumi attiecībā uz abrazīviem nogriešanas darbiem

- a) **Nepieļaujiet griezējriņas iestrēgšanu, kā arī nespiediet pārāk cieši uz tās. Necentieties veikt pārāk dziļu iegriezumu.** Ja ripa tiek spiesta pārāk spēcīgi, palielinās risks ripai saliekties vai iestrēgt materiālā, kā rezultātā var tikt izraisīts atsitiens vai ripa salūzt.
- b) **Nenostājieties vienā līmenī ar rotējošo ripu vai aiz tās.** Ja ripa darba laikā rotē pretējā virzienā no jums,

iespējama atsitienu spēka ietekmē rotējošā ripa un elektroinstrumenti virzās tieši jūsu virzienā.

- c) **Ja ripa ir iestrēgusi vai ja kāda iemesla dēļ slīpēšana/griešana ir pārtraukta, izslēdziet elektroinstrumentu un turiet to nekustīgi, līdz ripa pilnībā pārstāj darboties. Nekādā gadījumā neizņemiet griezējripi no iegriezuma materiālā, kamēr ripa atrodas kustībā, citādi var notikt atsitiens.** Novērtējiet situāciju un veiciet koriģējošas darbības, lai novērstu ripas iestrēgšanas cēloni.
- d) **Neatsāciet darbu ar instrumentu, ja ripa atrodas materiālā. Ļaujiet ratam sasniegt pilnu ātrumu un rūpīgi ievadiet instrumentu atpakaļ griezumā.** Ja atsāksiet darbu ar instrumentu, kas atrodas materiālā, ripa var iestrēgt, izlēkt ārā vai izraisīt atsitienu.
- e) **Atbalstiet paneļus vai jebkuru citu pārāk lielu materiāla gabalu, lai līdz minimumam samazinātu ripas iespiešanās un atsitienu risku.** Lieli materiāla gabali mēdz nosēsties paši zem sava svara. Atbalsti ir jānovieto zem materiāla gabala, griezumam līnijas tuvumā un materiāla gabala malas tuvumā abās ripas pusēs.
- f) **Ievērojiet īpašu piesardzību, veicot iezāgējumus ēku sienās vai citās nosegtās vietās.** Ripa, kas izvirzās materiāla otrā pusē, var sagriezt gāzes vai ūdens cauruļvadus, elektroinstalāciju vai priekšmetus, kas izraisa atsitienu.

Īpaši drošības brīdinājumi slīpēšanas operācijām

- a) **Neuzstādiat smirģeļa ripai pārmērīgi liela izmēra smilšpapīru. Izvēloties smilšpapīru, ievērojiet ražotāja ieteikumus.** Ja pārāk liela izmēra smilšpapīrs sniedzas aiz slīpēšanas paliktņa malām, tā dēļ varat gūt ievainojumus plēstu brūču veidā, kā arī tas var iespiest vai saplēst disku vai arī izraisīt atsitienu.

Īpaši drošības brīdinājumi attiecībā uz slīpēšanas darbiem ar birsti

- a) **Ievērojiet, ka stieplu birstes stieples tiek izsviestas gaisā, pat veicot parastos darbus. Nespiediet stieplu stieples ar spēku, pārmērīgi noslogojot birsti.** Stieplu sari var viegli izkļūt cauri vieglam apģērbam un/vai savainot ādu.
- b) **Ja ir ieteicams lietot aizsargu, veicot slīpēšanas darbu ar birsti, jāraugās, lai stieplu ripa vai birste nesaskartos ar aizsargu.** Darba laikā un centrālās daļes spēku ietekmē stieplu ripa vai birste var izplesties.

Papildu drošības noteikumi slīpmašīnām

- Piederumu montāžas vītnei izmēram jāatbilst slīpmašīnas vārpstas vītnei izmēram. To piederumu iekšējā diametram, kurus uzstāda ar atloku palīdzību, jāatbilst atloka izvirzījuma diametram. Piederumi, kuri neatbilst elektroinstrumenta vārpstas lielumam, sāk svārstīties un pārmērīgi vibrēt, kā arī to dēļ var zaudēt kontroli pār instrumentu.

- Slīpripu ar ieliektu centru slīpēšanas virsmai jāatrodas zem aizsarga pārkarmalas plaknes. Ja ripa ir nepareizi uzstādīta un izvirzās ārpus aizsarga pārkarmalas plaknes, ripa netiek pietiekami aizsargāta.



BRĪDINĀJUMS! Mēs iesakām izmantot noplūdstrāvas aizsargierīci ar nominālo nostrādes strāvu 30 mA vai mazāk.

Atlikušie riski

Lai arī tiek ievēroti attiecīgie drošības norādījumi un tiek uzstādītas drošības ierīces, dažus atlikušos riskus nav iespējams novērst. Tie ir šādi:

- dzirdes pasliktināšanās;
- ievainojuma risks lidojošu daļiņu dēļ;
- risks gūt apdegumus no piederumiem, kas darba laikā kļūst karsti;
- ievainojuma risks, pagarinot instrumenta ekspluatācijas laiku;
- risks ieelpot putekļus no bīstamām vielām.

Elektrodrošība

Elektromotors paredzēts tikai vienam noteiktam spriegumam. Pārbaudiet, vai barošanas avota spriegums atbilst kategorijas plāksnītē norādītajam spriegumam.



Šim DEWALT instrumentam ir dubulta izolācija atbilstoši EN60745, tāpēc nav jālieto iezemēts vads.

Ja barošanas vads ir bojāts, tas ir jānomaina pret īpaši sagatavotu vadu, kas pieejams DEWALT remonta darbnīcās.

Barošanas vada kontaktdakšas nomaiņa (tikai Apvienotajai Karalistei un Īrijai)

Ja ir jāuzstāda jauna barošanas vada kontaktdakša:

- Nekaitīgā veidā atbrīvojieties no nederīgās kontaktdakšas;
- Pievienojiet brūno vadu pie kontaktdakšas fāzes spailēs;
- Pievienojiet zilo vadu pie neitrālās spailēs.



BRĪDINĀJUMS! Vadus nedrīkst pievienot pie zemējuma spailēs.

Ievērojiet uzstādīšanas norādījumus, kas ietilpst labas kvalitātes kontaktdakšu komplektācijā. Ieteicamais drošinātājs: 13 A.

Pagarinājuma vada lietošana

Pagarinājuma vadu nevajadzētu lietot, ja vien bez tā nekādi nevar iztikt. Izmantojiet atzītus pagarinājuma vadus, kas atbilst lādētāja ieejas jaudai (sk. **Tehniskos datus**). Minimālais vadītāja izmērs ir 1,5 mm²; maksimālais garums ir 30 m.

Ja lietojat kabeļa rulli, vienmēr notiniet vadu no tā pilnībā nost.

Iepakojuma saturs

Iepakojumā ietilpst:

- 1 Leņķa slīpmašīna
- 1 Aizsargs
- 1 Sānu rokturis
- 1 Atbalsta atloks
- 1 Vītņots slēguzgrieznis
- 1 Bezatslēgas slēguzgrieznis (DWE4246, DWE4257)

- 1 Sešstūru atslēga
 - 1 Lietošanas rokasgrāmata
- Pārbaudiet, vai pārvadāšanas laikā nav bojāts instruments, tā detaļas vai piederumi.
 - Pirms ekspluatācijas veltiet laiku tam, lai pilnībā izlasītu un izprastu šo rokasgrāmata.

Apzīmējumi uz instrumenta

Uz instrumenta ir attēlotas šādas piktogrammas:



Pirms ekspluatācijas izlasiet lietošanas rokasgrāmata.



Valkājiet ausu aizsargus.



Valkājiet acu aizsargus.

Datuma koda novietojums (D att.)

Datuma kods **11**, kurā ir norādīts arī ražošanas gads, ir nodrukāts uz korpusa.

Piemērs.

2016 XX XX
Ražošanas gads

Apraksts (A, B att.)



BRĪDINĀJUMS! Elektroinstrumentu vai tā daļas nedrīkst pārveidot. Tā var rasties bojājumi vai ievainojumi.

- 1 Vārpstas bloķēšanas poga
- 2 Vārpsta
- 3 Sānu rokturis
- 4 Atbalsta atloks
- 5 Slēguzgrieznis
- 6 Aizsargs
- 7 Slīdslēdzis
- 8 Regulējama ātruma ciparripa
- 9 Aizsarga atbrīvošanas svira
- 10 Dutekļu izvadišanas sistēma

Paredzētā lietošana

Šī lieljaudas mazā leņķa slīpmašīna ir paredzēta profesionālai smirģelēšanai, slīpēšanai (izņemot DWE4238), apstrādei ar stiepleņu birsti un nogriešanai.

NELIETOJIET nekādas citas slīpripas, kā tikai slīpripas ar ieliektu centru un slokšņu diskus.

NELIETOJIET mitros apstākļos vai viegli uzliesmojošu šķidrumu un gāzu klātbūtnē.

Šī ļoti izturīgā leņķa slīpmašīna ir profesionālai lietošanai paredzēts elektroinstruments.

NEĻAUJIET bērniem aiztikt instrumentu. Ja šo instrumentu ekspluatē nepieredzējuši operatori, viņi ir jāuzrauga.

- **Mazi bērni un nespēcīgas personas.** Instrumentu nav paredzēts lietot maziem bērniem vai nespēcīgām personām bez uzraudzības.

- Šo instrumentu nav paredzēts ekspluatēt personām (tostarp bērniem), kam ir ierobežotas fiziskās, sensorās vai psihiskās spējas vai trūkst pieredzes un zināšanu, ja vien tās neuzrauga persona, kas atbild par viņu drošību. Bērnus nedrīkst atstāt bez uzraudzības ar instrumentu.

Pretvibrācijas sānu rokturis

Pretvibrācijas sānu rokturis sniedz papildu ērtības, absorbējot instrumenta izraisītās vibrācijas.

Putekļu izvadišanas sistēma (A att.)

Putekļu izvadišanas sistēma **10** neļauj putekļiem uzkrāties ap aizsargu un dzinēja pievadu, kā arī minimizē motora korpusā iekļuvušo putekļu daudzumu.

Lēnās iedarbināšanas funkcija

DWE4206, DWE4207, DWE4216, DWE4217, DWE4227, DWE4237, DWE4238, DWE4246, DWE4257

Lēnās iedarbināšanas funkcija ļauj pamazām palielināt ātrumu, lai instruments nesāktu darboties ar rāvienu. Šī funkcija ir īpaši lietderīga, apstrādājot grūti piekļūstamas vietas.

No-Volt funkcija

DWE4206, DWE4207, DWE4216, DWE4217, DWE4227, DWE4237, DWE4238, DWE4246, DWE4257

Strāvas elektroapgādes pārtraukumu gadījumos No-volt (bloķēšana bez sprieguma) funkcija pārtrauc slīpmašīnas atkārtotu iedarbošanos, ja slēdzis netiek izslēgts un ieslēgts.

Elektroniskais sajūgs

DWE4227, DWE4246, DWE4257

Elektroniskais sajūgs ar griezes momenta ierobežošanas funkciju samazina maksimālā griezes momenta reakciju uz operatoru gadījumā, ja ripa ir iestrēgusi. Tas neļauj arī pārnesei un elektriskajam dzinējam iestrēgt. Griezes momenta ierobežošanas pārvads ir iestatīts rūpnīcā, un to nav iespējams regulēt.

SALIKŠANA UN REGULĒŠANA



BRĪDINĀJUMS! Lai mazinātu smaga ievainojuma risku, pirms regulēšanas vai pierīču/piederumu uzstādīšanas un noņemšanas izslēdziet instrumentu un atvienojiet to no barošanas avota. Slēdzim jāatrodas IZSLĒGTĀ pozīcijā. Instrumentam neļauj sākot darboties, var gūt ievainojumus.

Sānu roktura piestiprināšana (B att.)



BRĪDINĀJUMS! Pirms instrumenta ekspluatācijas pārbaudiet, vai rokturis ir cieši piestiprināts.

Stingri ieskrūvējiet sānu rokturi **3** vienā no caurumiem abās pārnesei kārbas pusēs. Vienmēr turiet sānu rokturi, lai darba laikā savaldītu instrumentu.

Aizsargi



UZMANĪBU: Aizsargi ir jālieto ar visām slīpripām, griezējripām, slīpēšanas slokšņu diskus, stiepleņu birstēm un stiepleņu ripām. Rīku var lietot bez aizsarga

tikai tad, kad tiek veikta slīpēšana ar parastajiem slīpēšanas diskkiem. Skatiet A attēlu, lai redzētu aizsargus, kas ietilpst iekārtas komplektācijā. Dažiem darbiem var būt nepieciešams iegādāties pareizo aizsargu no jūsu vietējā izplatītāja vai pilnvarota servisa centra.

PIEZĪME. Malu slīpēšanu un nogriešanu var veikt ar 27. tipa ripām, kas konstruētas un paredzētas šim nolūkam; 6,35 mm biezas ripas ir paredzētas virsmu slīpēšanai, bet plānākām 27. tipa ripām jāpārbauda to ražotāja etiķete, lai redzētu, vai tās var izmantot virsmu slīpēšanai vai tikai malu slīpēšanai/griešanai. Visām ripām, arī kad tiek veikta aizliegta virsmas slīpēšana, ir jālieto 1. tipa aizsargi. Griešanu var veikt arī, izmantojot 41. tipa ripu un 1. tipa aizsargu.

PIEZĪME. Skatiet **Piederumu shēmu**, lai atlasītu pareizo aizsarga/piederuma kombināciju.

Aizsarga regulēšana un montāža (C, D att.)

UZMANĪBU: Pirms regulēšanas vai piederumu uzstādīšanas un noņemšanas izslēdziet instrumentu un atvienojiet no barošanas avota.

UZMANĪBU: PIRMS ekspluatēt instrumentu, noteikti nosakiet, kurš regulējuma variants jūsu instrumentam ir iestatīts.

Regulēšanas varianti

Regulējot aizsargu, tā atbrīvošanas svira **9** ievietojas vienā no regulēšanas caurumiem **15** aizsarga uzmavā, izmantojot sprūdrata mehānismu. Jūsu slīpmašīnai ir divus variantus aizsarga regulēšanai.

- **One-touch™:** Šajā pozīcijā saslēdzošā virsma ir sagāzta un virzās pāri uz nākamo regulēšanas caurumu, kad aizsargs tiek griezts pulksteņrādītāja virzienā (vārpsta pretim lietotājam), bet pašbloķējas, griežot pretēji pulksteņrādītāja virzienam.
- **Two-touch™:** Šajā pozīcijā saslēdzošā virsma ir taisna, un tai ir kvadrātveida forma. Tā nepārviņojas uz nākamo regulēšanas caurumu, līdz tiek nospiesta un pieturēta aizsarga atbrīvošanas svira, vienlaikus griežot aizsargu pulksteņrādītāja virzienā vai pretēji pulksteņa rādītāju virzienam (vārpsta vērsta pret lietotāju).

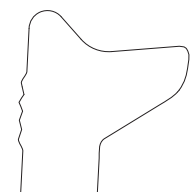

One-Touch™

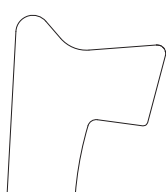

Two-Touch™

Aizsarga regulēšanas variantu iestatīšana

Lai noregulētu aizsarga atbrīvošanas sviru **9** vēlamajam regulēšanas variantam:

1. Izskrūvējiet skrūvi **12**, izmantojot T20 uzgali.
2. Noņemiet aizsarga atbrīvošanas sviru, ievērojot atsperes stāvokli. Sviras galā, izvēlieties vajadzīgo regulēšanas variantu. Viena satvēriena paņēmienā tiek izmantots sviras **9** slīpais gals, lai saslēgtu regulēšanas atveres **15** uz aizsarga uzmavas. Divu satvērienu paņēmienā tiek

izmantots kvadrātveida gals, lai saslēgtu regulēšanas atveres **15** uz aizsarga uzmavas.

3. Novietojiet vietā sviru, novietojot izvēlēto galu zem atsperes **13**. Nodrošiniet, ka svirai ir pienācīga saskare ar atspēri.
4. Novietojiet vietā skrūvi un pievelciet ar griezes momentu 2,0-3,0 Nm. Nodrošiniet pienācīgu uzstādīšanu ar darbojošos atsperes atgriešanas funkciju, nospiežot aizsarga atbrīvošanas sviru **9**.

Aizsarga montāža (D att.)

UZMANĪBU: Pirms aizsarga uzstādīšanas ir jābūt pareizi piestiprinātai skrūvei, svirai un atspēri.

1. Ar vārpstu vērstu pret operatoru, nospiediet un turiet aizsarga atbrīvošanas sviru **9**.
 2. Savietojiet aizsarga izciļņus **13** ar spraugām **14** uz pārnesumkārbas.
 3. Spiediet aizsargu leļup, līdz tā izciļņi nofiksējas un brīvi griežas ātrumkārbas apvalka rievā. Atlaidiet aizsarga atbrīvošanas sviru.
 4. Lai novietotu aizsargu:
 - One-touch™:** Pagrieziet aizsargu vajadzīgajā darba pozīcijā; Nospiediet un turiet aizsarga atbrīvošanas sviru **9**, lai pagrieztu aizsargu pretēji pulksteņa rādītāju virzienam.
 - Two-touch™:** Nospiediet aizsarga atbrīvošanas sviru **9**; Pagrieziet aizsargu pulksteņa rādītāju virzienā vai pretēji pulksteņa rādītāju virzienam vajadzīgajā darba pozīcijā.
- PIEZĪME.** Aizsarga korpusam jābūt novietotam starp vārpstu un operatoru, lai nodrošinātu maksimālu operatora aizsardzību.
- Aizsarga atbrīvošanas svirai ir jānofiksējas kādā no aizsarga uzmavas savietošanas atverēm **15**. Tādējādi aizsargs ir cieši nostiprināts.
5. Lai noņemtu aizsargu, veiciet šo norādījumu 1.–3. darbības pretējā kārtībā.

Atloki un ripas

Slīpripu bez vītņota centra uzstādīšana (E att.)

BRĪDINĀJUMS! Nespēja pienācīgi uzsēdināt atloku/ slēguzgriezni/ripu var radīt nopietnu ievainojumu (vai sabojāt instrumentu vai ripu).

UZMANĪBU: Iekļautie atloki ir jāizmanto ar ielikta centra 27. tipa un 42. tipa slīpripām un 41. tipa nogriešanas ripām. Skatiet **Piederumu shēmu** plašākai informācijai.

BRĪDINĀJUMS! Strādājot ar griezējriņiem, jābūt uzstādītam noslēgtam divpusējam griezējriņu aizsargam.

BRĪDINĀJUMS! Ja nav uzstādīts piemērots atloks vai aizsargs, var izraisīt ievainojumus dēļ ripas salūšanas vai saskares ar to. Skatiet **Piederumu shēmu** plašākai informācijai.

1. Novietojiet instrumentu uz galda tā, lai aizsargs būtu vērsts augšup.
2. Uz vārpstas **2** uzstādiet bezvītnes atbalsta atloku **4** tā, lai paceltais (izvirzītais) centrs atrastos pret ripu.

- Novietojiet ripu **16** pret atbalsta atloku, tās centru savietojot ar atbalsta atloka pacelto (izvirzīto) centru.
- Nospiežot uz vārpstas bloķēšanas pogu un izmantojot sešstūra padziļinājumus, kas vērsti prom no ripas, uzskrūvējiet slēguzgriezni **5** uz vārpstas tā, lai izciļņi nofiksētos abās vārpstas rievās.
- Nospiežot vārpstas bloķēšanas pogu, ar uzgriežņu atslēgu pieskrūvējiet spilējuma uzgriezni **5**.
 - Pievelciet standarta slēguzgriezni, izmantojot uzgriežņu atslēgu **20**.
 - Pievelciet bezatslēgas slēguzgriezni ar roku. (Lietojiet tikai bezatslēgas slēguzgriezni, ja tas ir labā stāvoklī.) Lai skatītu plašāku informāciju par slēguzgriezni, skatiet sadaļu **Iepakojuma saturs**.
- Lai noņemtu ripu, nospiediet vārpstas bloķēšanas pogu un atskrūvējiet spilējuma uzgriezni.

Slīpēšanas atbalsta paliktņu montāža (F att.)

PIEZĪME. Aizsargu izmantošana smilšpapīru diskkiem, kam izmanto atbalsta paliktņus, tā sauktos šķiedru sveķu diskus, nav nepieciešama. Tā kā šiem piederumiem aizsargs nav nepieciešams, aizsargs var būt vai var nebūt piemērots pareizai uzstādīšanai.



BRĪDINĀJUMS! *Nespēja pienācīgi uzsedināt atloku/ slēguzgriezni/ripu var radīt nopietnu ievainojumu (vai sabojāt instrumentu vai ripu).*



BRĪDINĀJUMS! *Pēc slīpēšanas operāciju pabeigšanas aizsargs ir jāuzstāda no jauna, izmantojot slīpripi, nogriešanas ripu, slīpēšanas slokšņu disku, stieplu suku vai stieplu ripu.*

- Novietojiet vai pienācīgi uzskrūvējiet atbalsta paliktņi **17** uz vārpstas.
- Novietojiet smirģeļa ripu **18** uz atbalsta paliktņa **17**.
- Nospiežot vārpstas bloķētāju **1**, uzskrūvējiet slēguzgriezni **19** uz vārpstas, pacelto rumbu uz slēguzgriežņa, virzot slīpēšanas ripas un atbalsta paliktņa centrā.
- Ar roku pievelciet spīļpatronas uznavu. Pēc tam nospiediet vārpstas bloķēšanas pogu, kamēr griežat slīpēšanas disku, līdz slīpēšanas disks un slēguzgrieznis ir cieši pievilkti.
- Lai noņemtu ripu, satveriet un pagrieziet atbalsta paliktņi un slīpēšanas paliktņi, vienlaikus nospiežot vārpstas bloķēšanas pogu

Slīpripi ar vītņotu centru uzstādīšana un noņemšana (A att.)

Slīpripi ar vītņotu centru uzstādīet tieši uz M14 vītņotās vārpstas. Piederuma vītnei ir jāsakrīt ar ass vītnei.

- Noņemiet atbalsta atloku, novelkot to no instrumenta.
- Ar roku uzskrūvējiet ripu uz vārpstas **2**.
- Nospiediet vārpstas bloķēšanas pogu **1** un ar uzgriežņu atslēgu pieskrūvētu ripas rumbu.
- Lai noņemtu ripu, veiciet minēto procedūru apgrieztā secībā.

IEVĒRĪBAI: *Ja ripa nebūs pareizi piestiprināta, instruments vai ripa var sabojāties, ieslēdzot instrumentu.*

Apājo stieplu kausveida suku un stieplu ripu uzstādīšana (A att.)



BRĪDINĀJUMS! *Nespēja pienācīgi uzsedināt atloku/ slēguzgriezni/ripu var radīt nopietnu ievainojumu (vai sabojāt instrumentu vai ripu).*



UZMANĪBU: *Lai mazinātu ievainojuma risku, valkājiet darba cimdus, uzstādot un lietojot stieplu suku un ripas. Tās var būt asas.*



UZMANĪBU: *Lai mazinātu instrumenta bojājuma risku, ripa vai suka uzstādīšanas un lietošanas laikā nedrīkst saskarties ar aizsargu. Piederumam var rasties nemanāms bojājums, tādējādi stieples atdalās no piederuma ripas vai kausveida ripas.*

Apājas stieplu suku vai stieplu ripas jāuzskrūvē tieši uz slīpmašīnas vārpstas, nepiestiprinot atlokus. Lietojiet tikai tādas stieplu suku vai ripas, kam ir M14 vītņota rumba. Šos piederumus var iegādāties par atsevišķu samaksu no vietējā izplatītāja vai pilnvarotā remonta darbnīcā.

- Novietojiet instrumentu uz galda tā, lai aizsargs būtu vērst augšup.
- Ar rokām uzskrūvējiet ripu uz vārpstas.
- Nospiediet vārpstas bloķēšanas pogu **1** un uzlieciet uzgriežņu atslēgu uz stieplu ripas vai birstes vītņotā centra, lai pieskrūvētu ripu vai birsti.
- Lai noņemtu ripu, veiciet minēto procedūru apgrieztā secībā.



IEVĒRĪBAI: *Lai mazinātu instrumenta bojājuma risku, pirms instrumenta ieslēgšanas ripas vītņotajai rumbai jābūt pareizi uzskrūvētai.*

Pirms ekspluatācijas



- Uzstādiet aizsargu un piemērotu ripu. Nedrīkst lietot pārāk nodilušus diskus vai ripas.
- Pārbaudiet, vai iekšējais un ārējais atloks ir pareizi uzstādīts. Izpildiet norādījumus, kas sniegti **Slīpēšanas un griešanas piederumu tabulā**.
- Pārbaudiet, vai disks griežas uz piederuma un instrumenta norādītās bultiņas virzienā.
- Nedrīkst lietot bojātu piederumu. Pirms katras ekspluatācijas reizes pārbaudiet piederuma stāvokli, piemēram, vai ripā nav robu un plaisu, vai atbalsta paliktņi nav saplaisājis, nodilis vai pārlieku nolietojies un vai stieplu birste nav vaļīga un kādā stāvoklī ir tās stieples. Ja elektroinstruments vai piederums ir ticis nomests zemē, pārbaudiet, vai tas nav bojāts. Ja ir, uzstādiet jaunu piederumu. Kad pārbaude ir veikta un piederums ir piestiprināts, gan jums, gan apkārtējām personām jāstāv drošā attālumā no piederuma rotēšanas zonas, bet elektroinstruments vienu minūti jādarbina maksimālajā ātrumā bez noslodzes. Bojāti piederumi šajā pārbaudes laikā parasti salūzt.

EKSPLUATĀCIJA

Lietošanas norādījumi

-  **BRĪDINĀJUMS!** Vienmēr ievērojiet šos drošības norādījumus un spēkā esošos normatīvos aktus.
-  **BRĪDINĀJUMS!** **Lai mazinātu smaga ievainojuma risku, pirms regulēšanas vai pierīču/piederumu uzstādīšanas un noņemšanas izslēdziet instrumentu un atvienojiet to no barošanas avota.** Slēdzim jāatrodas IZSLĒGTĀ pozīcijā. Instrumentam neļaujī sākot darboties, var gūt ievainojumus.
-  **BRĪDINĀJUMS!**
 - Pārbaudiet, vai visi slīpēšanai vai griešanai paredzētie materiāli ir cieši nostiprināti.
 - Nostipriniet un atbalstiet apstrādājamo detaļu. Izmantojiet spaiļes vai skrūvspīles, lai nostiprinātu un atbalstītu apstrādājamo materiālu uz stabilas platformas. Apstrādājamo materiālu ir svarīgi vienmēr nostiprināt un atbalstīt tāpēc, lai tas neizkustētos un jūs nezaudētu kontroli pār to. Ja materiāls izkustas vai jūs zaudējat kontroli pār to, var rasties bīstama situācija un var gūt ievainojumus.
 - **Atbalstiet paneļus vai jebkuru citu pārāk lielu materiāla gabalu, lai līdz minimumam samazinātu ripas iespīšanās un atsītienu risku.** Lielu materiāla gabali mēdz nosēsties paši zem sava svara. Atbalsti ir jānovieto zem materiāla gabala, griezuma līnijas tuvumā un materiāla gabala malas tuvumā abās ripas pusēs.
 - Eksploatējot šo instrumentu, vienmēr jāvalkā standarta darba cimdi.
 - Eksploatācijas laikā zobratu pārvada korpusi kļūst ļoti karsti.
 - Instrumentam drīkst piemērot tikai nelielu spiedienu. Ripu nedrīkst spīst no sāniem.
 - Vienmēr uzstādiet aizsargu un piemērotu griezējdisku vai ripu. Nedrīkst lietot pārāk nodilušus diskus vai ripas.
 - Pārbaudiet, vai iekšējais un ārējais atloks ir pareizi uzstādīts.
 - Pārbaudiet, vai disks griežas uz piederuma un instrumenta norādītās bultiņas virzienā.
 - Nepieļaujiet pārslodzi. Ja instruments kļūst karsts, ļaujiet tam dažas minūtes darboties bez noslodzes, lai piederums atdzistu. Nepieskarieties piederumam, kamēr tas nav atdzisis. Eksploatācijas laikā ripa kļūst ļoti karsta.
 - Ar apaļu stieplju birsti nedrīkst strādāt, ja nav uzstādīts piemērots aizsargs.
 - Neuzstādiet šo instrumentu uz statīva, ja strādājat ar griezējripi.
 - Nedrīkst lietot kartona starplikas kopā ar līmētām abrazīvām ripām.
 - Ņemiet vērā to, ka ripa turpina griezties arī pēc instrumenta izslēgšanas.

Pareizs roku novietojums (G att.)

-  **BRĪDINĀJUMS!** Lai mazinātu smaga ievainojuma risku, **VIENMĒR** turiet rokas kā norādīts.
-  **BRĪDINĀJUMS!** Lai mazinātu smaga ievainojuma risku, **VIENMĒR** vienmēr saglabājiet ciešu tvērienu, lai būtu gatavi negaidītai reakcijai.

Pareizs roku novietojums paredz turēt vienu roku uz sānu roktura **3**, bet otru — uz instrumenta korpusa, kā parādīts G attēlā.

Regulējama ātruma slēdzis (A att.)

DWE4246, DWE4257

Elektroniski maināma ātruma ripa nodrošina papildu instrumenta vadību un iespējo instrumenta izmantošanu optimālos apstākļos, lai pielāgotos piederumam un materiālam.

- Pagrieziet ciparripu **8** līdz vēlamajam līmenim. Pagrieziet ciparripu augšup, lai iestatītu lielāku ātrumu, un uz leju, lai iestatītu mazāku ātrumu.

Slīdslēdzis (A att.)

-  **UZMANĪBU:** Iedarbinot un eksploatējot instrumentu, kā arī nogaidot, līdz ripa vai piederums pārstās griezties, cieši turiet instrumenta sānu rokturi un korpusu, lai saglabātu kontroli pār instrumentu. Pirms instrumenta nolikšanas malā pārbaudiet, vai ripa ir pilnībā pārstājusi griezties.

PIEZĪME. Kad instruments darbojas ar noslodzi, to nedrīkst ieslēgt un izslēgt, lai neizraisītu negaidītu instrumenta kustību. Nogaidiet, līdz slīpmašīna darbojas ar pilnu jaudu, tikai pēc tam ļaujiet tai saskarties ar apstrādājamo virsmu. Instrumentu izslēdziet tikai tad, kad tas ir nocelts nost no apstrādājamās virsmas. Pirms instrumenta nolikšanas malā nogaidiet, līdz ripa pārstāj rotēt.

-  **BRĪDINĀJUMS!** Pirms instrumenta pievienošanas elektrotīklam nospiediet un atlaidiet slīdslēdža aizmugurējo daļu, lai pārbaudītu, vai tas ir izslēgtā pozīcijā. Pārbaudiet, vai slīdslēdzis ir izslēgtā pozīcijā, kā iepriekš aprakstīts, ja instruments ir bijis pakļauts elektrobarošanas pārrāvumam, piemēram, aktivizējot īssavienojuma zemējuma ķēdes atvienotāju vai jaudas slēdzi, neļaujī atvienojot no elektrotīkla vai saskaroties ar elektropadeves traucējumiem. Ja slīdslēdzis ir ieslēgtā pozīcijā, pievienojot instrumentu elektrotīklam, tas sāks negaidīti darboties.

Lai iedarbinātu elektroinstrumentu, bīdīet IESLĒGŠANAS/IZSLĒGŠANAS slīdslēdzi **7** virzienā uz instrumenta priekšpusi. Lai apturētu instrumentu, atlaidiet ieslēgšanas/izslēgšanas slīdslēdzi.

Nepārtrauktai darbībai stumiet slīdslēdzi virzienā uz instrumenta priekšpusi un iespiediet uz iekšu slēdža priekšējo daļu. Lai apturētu instrumentu, darbojoties nepārtrauktā režīmā, nospiediet un atlaidiet slīdslēdža aizmugurējo daļu.

Vārpstas bloķētājs (B att.)

Vārpstas bloķētājs **1** ir paredzēts, lai novērstu vārpstas rotāciju, uzstādot vai noņemot slīpripas. Rīkojieties ar vārpstas

bloķēšanas pogu tikai tad, ja instruments ir izslēgts, atvienots no elektrotīkla un pilnībā pārstājis darboties.

IEVĒRĪBA! *Lai mazinātu instrumenta bojājuma risku, vārpstas bloķētāju nedrīkst aktivizēt, ja instruments darbojas. Rezultātā instruments tiek sabojāts, un uzstādītai piederums var nokrist nost, izraisot ievainojumu.*

Lai aktivizētu bloķētāju, nospiediet vārpstas bloķēšanas pogu un griežiet vārpstu tiktāl, kamēr to vairs nav iespējams pagriezt.

Virsmas šmirgelēšana, slīpēšana un slīpēšana ar stieplu birsti

UZMANĪBU! *Vienmēr lietojiet pareizo aizsargu saskaņā ar šajā rokasgrāmatā dotajām instrukcijām.*

BRĪDINĀJUMS! *Metāla putekļu uzkrāšanās. Pārmērīgi lietojot lokanās ripas metāla apstrādes darbiem, palielinās elektriskās strāvas trieciena risks. Lai mazinātu risku, pirms lietošanas uzstādiet noplūdstrāvas aizsargierīci un katru dienu iztīriet ventilācijas atveres, tajās pūšot sausu, saspīestu gaisu atbilstoši turpmāk aprakstītajiem apkopes norādījumiem.*

Lai veiktu darbu uz apstrādājamo virsmas vai darbgabala:

1. Nogaidiet, līdz instruments darbojas ar pilnu ātrumu, tikai pēc tam ļaujiet tam saskarties ar apstrādājamo virsmu.
2. Spiediet uz apstrādājamās virsmas pavisam nedaudz, ļaujot instrumentam darboties ar pilnu ātrumu. Vislabāko materiāla attīrīšanas kvalitāti iespējams panākt, instrumentam darbojoties ar pilnu ātrumu.

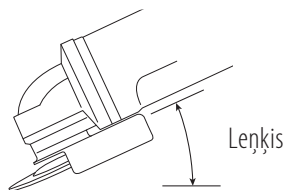

3. Saglabājiet piemērotu leņķi starp instrumentu un apstrādājamo virsmu. Skatiet diagrammu, piemērojot konkrētai funkcijai.

Funkcija	Leņķis
Šmirgelēšana	20°-30°
Slīpēšana ar slīpēšanas sloksņu disku	5°-10°
Slīpēšana ar atbalsta paliktni	5°-15°
Stieplu birste	5°-10°

4. Stieplu ripas malai visu laiku jābūt saskarē ar apstrādājamo virsmu.
 - Šmirgelējot, slīpējot ar slīpēšanas sloksņu disku vai stieplu birsti, nepārtraukti bīdi instrumentu turpejošā un atpakaļejošā kustībā, lai apstrādājamā virsmā nerastos robi.
 - Slīpējot ar atbalsta paliktni, virziet instrumentu nepārtrauktā taisnvirziena kustībā, lai apstrādājamā virsma neapdegtu un nebūtu sarobota.

PIEZĪME. Ļaujot instrumentam balstīties uz darba virsmas bez kustības, tiks bojāts darbgabals.

5. Instrumentu izslēdziet tikai tad, kad tas ir noņemts nost no apstrādājamās virsmas. Pirms instrumenta nolikšanas malā nogaidiet, līdz ripa pārstāj rotēt.

UZMANĪBU! *levērojiet īpašu piesardzību, apstrādājot malas, jo slīpmašīna var negaidīti veikt asu kustību.*

Norādījumi darbam ar krāsotiem darbgabaliem

1. NAV IETEICAMS ar birsti slīpēt krāsu uz svina bāzes, jo ir ļoti grūti kontrolēt un savākt kaitīgos putekļus. Saindēšanās ar svinu viskaitīgākā ir bērniem un grūtniecēm.
2. Tā kā, neveicot ķīmisko analīzi, ir grūti noteikt, vai krāsas sastāvā ir vai nav svins, krāsas slīpēšanas laikā ieteicams veikt šādus piesardzības pasākumus:

Personīgā drošība

1. Bērniem un grūtniecēm ieeja darba zonā, kurā tiek slīpēta krāsa, ir aizliegta, līdz šī vieta nav rūpīgi iztīrīta.
2. Visām personām, kas ienāk šajā darba zonā, jāvalkā putekļu maska vai respirators. Filtrs jānomaina katru dienu vai arī tad, kad valkātājam ir kļuvis apgrūtināti elpot. **PIEZĪME.** Jālieto tikai tādas putekļu maskas, kas piemērotas darbam vidē ar tādu krāsu putekļiem un izgarojumiem, kuru sastāvā ir svins. Parastās krāsošanas darbu maskas nenodrošina šādu aizsardzību. Apmeklējiet savu vietējā instrumentu veikalu, lai iegādātos pareizu, N.I.O.S.H. apstiprinātu putekļu masku.
3. Darba zonā **NEDRĪKST ĒST, DZERT vai SMĒĶĒT**, lai organismā neuzņemtu kaitīgās krāsas daļiņas. Darbiniekiem jānomazgājas un jānotirās PIRMS ēšanas, dzeršanas vai smēķēšanas. Darba zonā nedrīkst atstāt pārtikas produktus, dzērienus vai tabaku, lai tajos neuzkrātos putekļi.

Vides drošība

1. Krāsa ir jānoņem tā, lai minimizētu putekļu veidošanos.
2. Vietas, kurās tiek veikta krāsu slīpēšana, jāizolē ar 4 milimetru biezu plastmasas aizsargpārklājumu.
3. Slīpēšana jāveic tā, lai mazinātu krāsas putekļu nokļūšanu ārpus darba zonas.

Tīrīšana un nodošana atkritumos

1. Visas virsmas darba zonā katru dienu visā slīpēšanas laikā jānotirā ar putekļsūcēju un rūpīgi jānoslauka. Putekļsūcēja filtra maisi ir bieži jāmaina.
2. Plastmasas aizsargpārklājums jāsavāc un no tā jāatbrīvojas kopā ar putekļu daļiņām vai citiem noslīpētiem netīrumiem. Tie jāsavāc noslēgtās atkritumu tvertnēs un jānodod iznīcināšanai parastos atkritumu savākšanas punktus. Tīrīšanas procedūru laikā darba zonā nedrīkst atrasties bērni un grūtnieces.
3. Jānomazgā visas rotaļlietas, mazgājamās mēbeles un galda piederumi, ko lieto bērni, tikai pēc tam tos drīkst no jauna lieto.

Malu slīpēšana un nogriešana



BRĪDINĀJUMS! Malu slīpēšanai paredzētās slīpripas/nogriešanas ripas nedrīkst lietot virsmu slīpēšanai, jo šīs ripas nav paredzētas, lai izturētu sānu spiedienu, kāds rodas virsmu slīpēšanas laikā. Rezultātā var salūzt ripa vai varat gūt ievainojumus.



UZMANĪBU! Ripas, ko lieto griešanai un malu slīpēšanai, var salūzt vai radīt atsitieni, ja tās saliecas vai savijas nogriešanas vai dziļas slīpēšanas darba laikā. Malu nogriešanas/slīpēšanas darbos aizsarga atvērtajai pusei jābūt novietotai virzienā prom no operatora.

IEVĒRĪBA! Malu slīpēšanas/nogriešana ar 27. tipa jāierobežo ar šauru gropju un rievu veidošanu — mazāku nekā 13 mm dziļumā, ja ripa ir jauna. Samaziniet griešanas/rievu griešanas dziļumu atbilstoši nodilušās ripas rādiusam. Skat. **Piederumu shēmu** plašākai informācijai. Malu slīpēšanai/nogriešanai ar 41. tipa ripu nepieciešams lietot 1. tipa aizsargu.

1. Nogaidiet, līdz instruments darbojas ar pilnu ātrumu, tikai pēc tam ļaujiet tam saskarties ar apstrādājamo virsmu.
2. Spiediet uz apstrādājamās virsmas pavisam nedaudz, ļaujot instrumentam darboties ar pilnu ātrumu. Vislabāko slīpēšanas kvalitāti iespējams panākt, instrumentam darbojoties ar pilnu ātrumu.
3. Stāviet tā, lai ripas atklātā apakšpuse būtu vērsta virzienā prom no jums.
4. Iesākot griešanu un apstrādājamā materiālā izveidojot ierobu, nedrīkst mainīt griešanas leņķi. Mainot leņķi, ripa salieksies un, iespējams, arī salūzīs. Slīpripas malu slīpēšanai nav paredzētas, lai izturētu sānu spiedienu, ko izraisa ripas saliekšanās.
5. Instrumentu izslēdziet tikai tad, kad tas ir nocelts nost no apstrādājamās virsmas. Pirms instrumenta nolikšanas malā nogaidiet, līdz ripa pārstāj rotēt.

Lietošana metāla apstrādei

Lietojot instrumentu, apstrādājot metālu, obligāti jāpievieno noplūdstrāvas aizsargierīce, lai novērstu metāla putekļu izraisītos atlikušos riskus.

Ja noplūdstrāvas aizsargierīce atvieno elektrības padevi, nogādājiet instrumentu pilnvarotā DEWALT remonta darbnīcā.



BRĪDINĀJUMS! Ekstremālos darba apstākļos, strādājot ar metālu, strāvu vadoši putekļi var uzkrāties mašīnas korpusa iekšienē. Rezultātā var tikt mazināta instrumenta aizsardzības izolācija, radot elektriskās strāvas triecienu risku.

Lai novērstu metāla putekļu uzkrāšanos instrumentā, ieteicams katru dienu iztīrīt ventilācijas atveres. Sk. sadaļu **Apkope**.

Metāla griešana

Griežot ar saistvielu līmētām abrazīvajām ripām, jābūt uzstādītam 1. tipa aizsargam.

Grieziet metālu ar vidēju ātrumu, kas piemērots konkrētajam metāla veidam. Nespiediet griezējripi, kā arī negroziet, nesagāziet un nelieciet instrumentu.

Darba laikā nesamaziniet griezējripas ātrumu, spiežot to no sāniem.

Instrumenti vienmēr jāvirza slīpēšanas virzienā. Pretējā gadījumā pastāv risks nenovaldīt instrumentu un ka tas tiek izstumts ārā no slīpēšanas vietas.

Griežot profilus un kvadrātstieņus, ieteicams sākt ar vismazākā šķērsriezuma daļu.

Raupja slīpēšana

Griezējripi nedrīkst izmantot raupjai slīpēšanai. Vienmēr lietojiet 27. tipa aizsargu.

Raupjai slīpēšanai vispiemērotākais instrumenta leņķis ir robežās no 30° līdz 40°. Virziet instrumentu uz priekšu un atpakaļ, piespiežot to vidēji stipri. Šādā veidā apstrādājams materiāls pārmērīgi nesakarst, nezaudē krāsu un tajā neveidojas robi.

Akmens griešana

Instrumenti ir paredzēti vienīgi sausai griešanai.

Akmens griešanai vislabāk izmantot dimanta griezējripi. Darba laikā jāvalkā papildu aizsargmaksu pret putekļiem.

Ieteikumi ekspluatācijai

Ievērojiet piesardzību, griežot gropes nesošajās sienās.

Uz gropju griešanu nesošajās sienās attiecas konkrētās valsts noteikumi. Šie noteikumi ir jāievēro visos gadījumos. Pirms darba sākšanas konsultējieties ar atbildīgo būvzinieci, arhitektu vai būvniecības uzraugu.

APKOPE

Šis DEWALT elektroinstrumenti ir paredzēti ilglaicīgam darbam ar mazāko iespējamo apkopi. Nepārtraukti nevainojama darbība ir atkarīga no pareizas instrumenta apkopes un regulāras tīrīšanas.



BRĪDINĀJUMS! Lai mazinātu smaga ievainojuma risku, pirms regulēšanas vai pierīču/piederumu uzstādīšanas un noņemšanas izslēdziet instrumentu un atvienojiet to no barošanas avota.

Slēdzim jāatrodas IZSLĒGTĀ pozīcijā. Instrumentam nejausi sākot darboties, var gūt ievainojumus.

Atslēdzošās sukas

Dzinējs tiks automātiski apturēts, norādot uz to, ka ogles sukas ir gandrīz nodilušas un ka instrumentam vajadzīga apkalpošana. Lietotājs nedrīkst veikt ogles suku apkopi. Nogādājiet šo instrumentu pilnvarotā DEWALT remonta darbnīcā.



Eļļošana

Šis elektroinstrumenti nav papildus jāeļļo.



Tīrīšana



BRĪDINĀJUMS! Ar sausu gaisu no galvenā korpusa izpūtiet netīrumus un putekļus ikreiz, kad pamanāt tos

uzkrājamies gaisa atverēs, kā arī visapkārt tām. Veicot šo darbību, valkājiet atzītu acu aizsargaprīkojumu un putekļu masku.



BRĪDINĀJUMS! Instrumenta detaļu tīrīšanai, kas nav no metāla, nedrīkst izmantot šķīdinātājus vai citas asas ķīmiskas vielas. Šīs ķīmikālijas var pavājināt materiālus, kas tiek lietoti šajās detaļās. Lietojiet tikai ziepjūdeni samērcētu lupatiņu. Nekādā gadījumā nepieļaujiet, lai instrumentā iekļūst šķidrums; instrumentu nedrīkst iegremdēt šķīdumā.

Papildpiederumi



BRĪDINĀJUMS! Tā kā citi piederumi, kurus DEWALT, nav ieteicis un nepiedāvā, nav pārbaudīti lietošanai ar šo instrumentu, var rasties bīstami apstākļi, ja tos lietosiet. Lai mazinātu ievainojuma risku, šim instrumentam lietojiet tikai DEWALT ieteiktos piederumus.

Sīkāku informāciju par attiecīgiem piederumiem jautāriet izplatītājam.

	Maks. [mm]		[mm]	Min. rotācija [apg./min]	Perifērais ātrums [m/s]	Vītņotās atveres garums [mm]
	D	b				
	115	6	22,23	11 500	80	–
	125	6	22,23	11 500	80	–
	150	6	22,23	9300	80	–
	115	–	–	11 500	80	–
	125	–	–	11 500	80	–
	75	30	M14	11 500	45	20,0
	115	12	M14	11 500	80	20,0
	125	12	M14	11 500	80	20,0











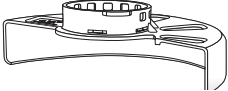

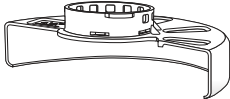
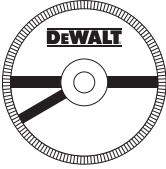

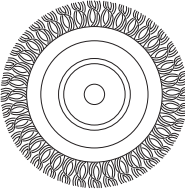
Vides aizsardzība

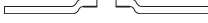
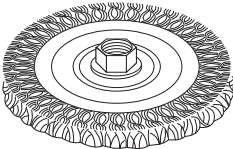
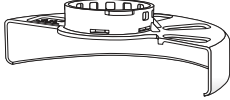

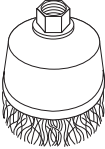
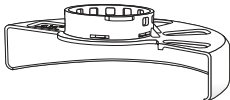

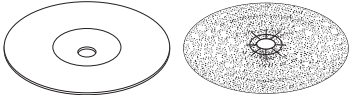
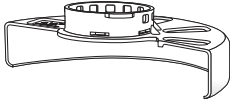

Dalīta atkritumu savākšana. Izstrādājumus un akumulatorus, kas apzīmēti ar šo simbolu, nedrīkst izmest kopā ar sadzīves atkritumiem.

Izstrādājumi un baterijas satur materiālus, ko var atgūt vai pārstrādāt, samazinot pieprasījumu pēc izejvielām. Lūdzu pārstrādājiet elektrisko izstrādājumus un baterijas saskaņā ar vietējiem noteikumiem. Sīkāka informācija ir pieejama vietnē www.2helpU.com.

Slipēšanas un griešanas piederumu tabula

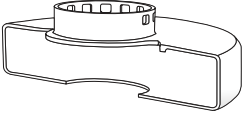
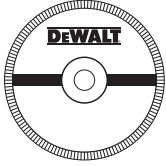
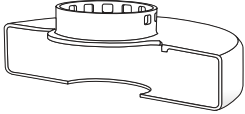
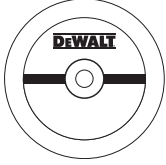
Aizsarga tips	Piederums	Apraksts	Kā aprīkot slipmašīnu
 27. tipa aizsargs		Ieliekta centra slipēšanas disks	 27. tipa aizsargs
		Slokšņu slipripa	 Atbalsta atloks
		Stiepļu ripas	 27. tipa slipripa ar ieliektu centru  Vītņots slēguzgrieznis
		Stiepļu ripas ar vītņotu uzgriezni	 27. tipa aizsargs  Stiepļu ripa
		Stiepļu uzgalis ar vītņotu uzgriezni	 27. tipa aizsargs  Stiepļu birste
		Atbalsta paliktnis/ smilšpapīra loksne	 27. tipa aizsargs  Gumijas atbalsta paliktnis  Slipripa  Vītņots slēguzgrieznis

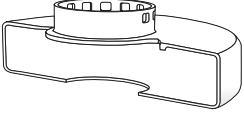
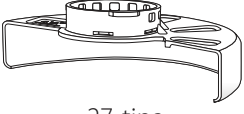
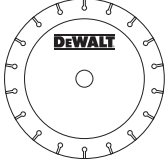
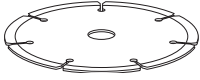
Slipēšanas un griešanas piederumu tabula (turp.)

Aizsarga tips	Piederums	Apraksts	Kā aprīkot slipmašīnu
 <p>1. tipa aizsargs</p>		Mūra griezējripa, līmēta	 <p>1. tipa aizsargs</p>
		Metāla griezējripa ar saistvielu	 <p>Atbalsta atloks</p>
 <p>1. tipa aizsargs</p> <p>VAI</p>  <p>27. tipa aizsargs</p>		Dimanta griezējripas	 <p>Griezējripa</p>  <p>Vītņots slēguzgrieznis</p>

МАЛЫЕ УГЛОВЫЕ ШЛИФМАШИНЫ DWE4206, DWE4207, DWE4214, DWE4215, DWE4216, DWE4217, DWE4227, DWE4235, DWE4237, DWE4238, DWE4246, DWE4257

Поздравляем Вас!

Вы выбрали инструмент фирмы DEWALT. Тщательная разработка изделий, многолетний опыт фирмы по производству инструментов, различные усовершенствования сделали электроинструменты DEWALT одними из самых надёжных помощников для профессионалов.

Технические характеристики

		DWE4206 QS /LX	DWE4207	DWE4214	DWE4215	DWE4216	DWE4217
Напряжение питания	В перем. тока	230/115	230	230	230	230	230
Тип		3	3	3	3	3	3
Потребляемая мощность	Вт	1 010	1 010	1 200	1 200	1 200	1 200
Число оборотов без нагрузки	об/мин.	11 000	11 000	11 000	11 000	11 000	11 000
Номинальная скорость	об/мин.	11 000	11 000	11 500	11 500	11 000	11 000
Диаметр диска	мм	115	125	115	115	115	125
Толщина диска (макс.)	мм	6,0	6,0	6,0	6,0	6,0	6,0
Диаметр шпинделя		M14	M14	M14	M14	M14	M14
Длина шпинделя	мм	18,5	18,5	18,5	18,5	18,5	18,5
Вес	кг	1,85	1,85	1,85	1,85	1,85	1,85
* включая боковую рукоятку и защитный кожух							

Сумма величин уровня шума и вибрации (сумма векторов по трём осям), измеренных в соответствии со стандартом EN60745-2-3:

L_{pA} (звуковое давление)	дБ(А)	92,0	92,0	92,0	92,0	92,0	92,0
L_{WA} (акустическая мощность)	дБ(А)	103,0	103,0	103,0	103,0	103,0	103,0
K (погрешность измерения акустической мощности)	дБ(А)	3	3	3	3	3	3

Шлифование поверхностей

Значения вибрационного воздействия $a_{h,AG} =$	m/s^2	8,3	8,3	8,3	8,3	8,3	8,3
Погрешность K =	m/s^2	1,5	1,5	1,5	1,5	1,5	1,5

Шлифование диском

Значения вибрационного воздействия $a_{h,DS} =$	m/s^2	3,0	3,0	3,0	3,0	3,0	3,0
Погрешность K =	m/s^2	1,5	1,5	1,5	1,5	1,5	1,5



ПРЕДУПРЕЖДЕНИЕ: Работа с проволочной щёткой или абразивная резка могут повлиять на изменение уровня вибрации!

Уровень вибрации, указанный в данном информационном листке, был рассчитан по стандартному методу тестирования в соответствии со стандартом EN60745 и может использоваться для сравнения инструментов разных марок. Он может также использоваться для предварительной оценки воздействия вибрации.



ВНИМАНИЕ: Заявленная величина вибрации относится только к основным видам применения инструмента. Однако если инструмент применяется не по основному назначению, с другими принадлежностями или содержится в ненадлежащем порядке, уровень вибрации будет

отличаться от указанной величины. Это может значительно увеличить воздействие вибрации в течение всего периода работы инструментом.

При оценке уровня воздействия вибрации необходимо также учитывать время, когда инструмент находился в выключенном состоянии или когда он включён, но не выполняет какую-либо операцию.

Это может значительно уменьшить уровень воздействия в течение всего периода работы инструментом.

Определите дополнительные меры предосторожности для защиты оператора от воздействия вибрации, такие как: тщательный уход

за инструментом и принадлежностями, содержание рук в тепле, организация рабочего места.

Минимальные электрические предохранители:

Инструменты 230 В 10 ампер, электросеть

		DWE4227	DWE4235	DWE4237	DWE4238	DWE4246	DWE4257
Напряжение питания	В перем. тока	230	230	230	230	230	230
Тип		3	3	3	1	1	1
Потребляемая мощность	Вт	1 200	1 200	1 400	1 400	1 200	1 500
Число оборотов без нагрузки	об/мин.	11 500	11 500	11 500	9 300	2 800-10 000	2 800-10 000
Номинальная скорость	об/мин.	11 500	11 500	11 500	9 300	10 000	10 000
Диаметр диска	мм	125	125	125	150	115	125
Толщина диска (макс.)	мм	6,0	6,0	6,0	6,0	6,0	6,0
Диаметр шпинделя		M14	M14	M14	M14	M14	M14
Длина шпинделя	мм	18,5	18,5	18,5	18,5	20,1	20,1
Вес	кг	1,85*	1,85*	1,85*	2,5*	2,5*	2,5*
* включая боковую рукоятку и защитный кожух							
Сумма величин уровня шума и вибрации (сумма векторов по трём осям), измеренных в соответствии со стандартом EN60745-2-3:							
L_{PA} (звуковое давление)	дБ(А)	92,0	92,0	92,0	92,0	92,0	92,0
L_{WA} (акустическая мощность)	дБ(А)	103,0	103,0	103,0	103,0	103,0	103,0
K (погрешность измерения акустической мощности)	дБ(А)	3	3	3	3	3	3
Шлифование поверхностей							
Значения вибрационного воздействия $a_{h,AG} =$	m/s^2	8,3	8,3	8,3	8,3	8,3	8,3
Погрешность K =	m/s^2	1,5	1,5	1,5	1,5	1,5	1,5
Шлифование диском							
Значения вибрационного воздействия $a_{h,DS} =$	m/s^2	3,0	3,0	3,0	–	3,0	3,0
Погрешность K =	m/s^2	1,5	1,5	1,5	–	1,5	1,5

! **ПРЕДУПРЕЖДЕНИЕ:** Работа с проволочной щёткой или абразивная резка могут повлиять на изменение уровня вибрации!

Декларация соответствия ЕС

Директива по механическому оборудованию



Малые угловые шлифмашины

dWE4206, DWE4207, DWE4214, DWE4215, DWE4216, DWE4217, DWE4227, DWE4235, DWE4237, DWE4238, DWE4246, DWE4257

DEWALT заявляет, что продукты, обозначенные в разделе «Технические характеристики», разработаны в полном соответствии со стандартами: 2006/42/EC, EN60745-1:2009+A11:209, EN60745-2-3:2011+A2:2013+A11:2014+A12:2014+A13:2015.

Данные продукты также соответствуют Директивам 2004/30/EC и 2011/65/EU. За дополнительной информацией обращайтесь в офис DEWALT по указанному ниже адресу

или по адресу, указанному на последней странице руководства.

Нижеподписавшееся лицо полностью отвечает за соответствие технических данных и делает это заявление от имени фирмы DEWALT.

Маркус Ромпел (Markus Rompel)
Директор по инженерным разработкам
DEWALT, Richard-Klinger-Strasse 11,
D-65510, Idstein, Germany
15.07.2016





ВНИМАНИЕ: Полное ознакомление с руководством по эксплуатации снизит риск получения травмы.

Определения: Предупреждения безопасности

Следующие определения указывают на степень важности каждого сигнального слова. Прочтите руководство по эксплуатации и обратите внимание на данные символы.

 **ОПАСНО:** Означает чрезвычайно опасную ситуацию, которая **приводит к смертельному исходу или получению тяжёлой травмы.**

 **ВНИМАНИЕ:** Означает потенциально опасную ситуацию, которая **может привести к смертельному исходу или получению тяжёлой травмы.**

 **ПРЕДУПРЕЖДЕНИЕ:** Означает потенциально опасную ситуацию, которая **может привести к получению травмы лёгкой или средней тяжести.**

ПРЕДОСТЕРЕЖЕНИЕ: Означает ситуацию, **не связанную с получением телесной травмы**, которая, однако, **может привести к повреждению инструмента.**

 Риск поражения электрическим током!

 Огнеопасность!

Общие правила безопасности при работе с электроинструментами

 **ВНИМАНИЕ!** Внимательно прочтите все инструкции по безопасности и руководство по эксплуатации. Несоблюдение всех перечисленных ниже правил безопасности и инструкций может привести к поражению электрическим током, возникновению пожара и/или получению тяжёлой травмы.

СОХРАНИТЕ ВСЕ ПРАВИЛА БЕЗОПАСНОСТИ И ИНСТРУКЦИИ ДЛЯ ПОСЛЕДУЮЩЕГО ИСПОЛЬЗОВАНИЯ

Термин «Электроинструмент» во всех приведённых ниже указаниях относится к Вашему сетевому (с кабелем) или аккумуляторному (беспроводному) электроинструменту.

1) Безопасность рабочего места

- содержите рабочее место в чистоте и обеспечьте хорошее освещение.** Плохое освещение или беспорядок на рабочем месте может привести к несчастному случаю.
- Не используйте электроинструменты, если есть опасность возгорания или взрыва, например, вблизи легко воспламеняющихся жидкостей, газов или пыли.** В процессе работы электроинструменты создают искровые разряды, которые могут воспалить пыль или горючие пары.
- Во время работы с электроинструментом не подпускайте близко детей или посторонних лиц.** Отвлечение внимания может вызвать у Вас потерю контроля над рабочим процессом.

2) Электробезопасность

- вилка кабеля электроинструмента должна соответствовать штепсельной розетке. Ни в коем случае не видоизменяйте вилку**

электрического кабеля. Не используйте соединительные штепсели-переходники, если в силовом кабеле электроинструмента есть провод заземления. Использование оригинальной вилки кабеля и соответствующей ей штепсельной розетки уменьшает риск поражения электрическим током.

- Во время работы электроинструментом избегайте физического контакта с заземлёнными объектами, такими как трубопроводы, радиаторы отопления, электроплиты и холодильники.** Риск поражения электрическим током увеличивается, если Ваше тело заземлено.
- Не используйте электроинструмент под дождём или во влажной среде.** Попадание воды в электроинструмент увеличивает риск поражения электрическим током.
- Бережно обращайтесь с электрическим кабелем. Ни в коем случае не используйте кабель для переноски электроинструмента или для вытягивания его вилки из штепсельной розетки. Не подвергайте электрический кабель воздействию высоких температур и смазочных веществ; держите его в стороне от острых кромок и движущихся частей электроинструмента.** Повреждённый или запутанный кабель увеличивает риск поражения электрическим током.
- При работе электроинструментом на открытом воздухе используйте удлинительный кабель, предназначенный для наружных работ.** Использование кабеля, пригодного для работы на открытом воздухе, снижает риск поражения электрическим током.
- При необходимости работы электроинструментом во влажной среде используйте источник питания, оборудованный устройством защитного отключения (УЗО).** Использование УЗО снижает риск поражения электрическим током.

3) Личная безопасность

- при работе электроинструментами будьте внимательны, следите за тем, что Вы делаете, и руководствуйтесь здравым смыслом. Не используйте электроинструмент, если Вы устали, а также находясь под действием алкоголя или понижающих реакцию лекарственных препаратов и других средств.** Малейшая неосторожность при работе с электроинструментами может привести к серьёзной травме.
- При работе используйте средства индивидуальной защиты. Всегда надевайте защитные очки.** Своевременное использование

защитного снаряжения, а именно: пылезащитной маски, ботинок на нескользящей подошве, защитного шлема или противошумовых наушников, значительно снизит риск получения травмы.

- c) **Не допускайте непреднамеренного запуска. Перед тем, как подключить электроинструмент к сети и/или аккумулятору, поднять или перенести его, убедитесь, что выключатель находится в положении «выключено».** Не переносите электроинструмент с нажатым курковым выключателем и не подключайте к сетевой розетке электроинструмент, выключатель которого установлен в положение «включено», это может привести к несчастному случаю.
- d) **Перед включением электроинструмента снимите с него все регулировочные или гаечные ключи.** Регулировочный или гаечный ключ, оставленный закреплённым на вращающейся части электроинструмента, может стать причиной получения тяжёлой травмы.
- e) **Работайте в устойчивой позе. Всегда твёрдо стойте на ногах, сохраняя равновесие.** Это позволит Вам не потерять контроль при работе электроинструментом в непредвиденной ситуации.
- f) **Одевайтесь соответствующим образом. Во время работы не надевайте свободную одежду или украшения. Следите за тем, чтобы Ваши волосы, одежда или перчатки находились в постоянном отдалении от движущихся частей инструмента.** Свободная одежда, украшения или длинные волосы могут попасть в движущиеся части инструмента.
- g) **Если электроинструмент снабжён устройством сбора и удаления пыли, убедитесь, что данное устройство подключено и используется надлежащим образом.** Использование устройства пылеудаления значительно снижает риск возникновения несчастного случая, связанного с запылённостью рабочего пространства.

4) Использование электроинструментов и технический уход

- a) **не перегружайте электроинструмент. Используйте Ваш инструмент по назначению.** Электроинструмент работает надёжно и безопасно только при соблюдении параметров, указанных в его технических характеристиках.
- b) **Не используйте электроинструмент, если его выключатель не устанавливается в положение включения или выключения.** Электроинструмент с неисправным выключателем представляет опасность и подлежит ремонту.
- c) **Отключайте электроинструмент от сетевой розетки и/или извлекайте аккумулятор перед регулировкой, заменой принадлежностей или**

при хранении электроинструмента. Такие меры предосторожности снижают риск случайного включения электроинструмента.

- d) **Храните неиспользуемые электроинструменты в недоступном для детей месте и не позволяйте лицам, не знакомым с электроинструментом или данными инструкциями, работать с электроинструментом.** Электроинструменты представляют опасность в руках неопытных пользователей.
- e) **Регулярно проверяйте исправность электроинструмента. Проверяйте точность совмещения и лёгкость перемещения подвижных частей, целостность деталей и любых других элементов электроинструмента, воздействующих на его работу. Не используйте неисправный электроинструмент, пока он не будет полностью отремонтирован.** Большинство несчастных случаев являются следствием недостаточного технического ухода за электроинструментом.
- f) **Следите за остротой заточки и чистотой режущих принадлежностей.** Принадлежности с острыми кромками позволяют избежать заклинивания и делают работу менее утомительной.
- g) **Используйте электроинструмент, аксессуары и насадки в соответствии с данным Руководством по эксплуатации и с учётом рабочих условий и характера будущей работы.** Использование электроинструмента не по назначению может создать опасную ситуацию.

5) Техническое обслуживание

- a) **ремонт Вашего электроинструмента должен производиться только квалифицированными специалистами с использованием идентичных запасных частей.** Это обеспечит безопасность Вашего электроинструмента в дальнейшей эксплуатации.

ДОПОЛНИТЕЛЬНЫЕ СПЕЦИАЛЬНЫЕ ПРАВИЛА БЕЗОПАСНОСТИ

Меры безопасности при выполнении всех операций

- a) **Данный электроинструмент предназначен для шлифования, зачистки (кроме DWE4238), очистки металлической щёткой и абразивной резки. Внимательно прочтите все инструкции по использованию, правила безопасности, спецификации, а также рассмотрите все иллюстрации, входящие в руководство по эксплуатации данного электроинструмента.** Несоблюдение всех перечисленных ниже инструкций

- может привести к поражению электрическим током, возникновению пожара и/или получению серьёзной травмы.
- b) **Не рекомендуется выполнение данным инструментом работ по полировке и зачистке (DWE4238).** Использование инструмента не по назначению может привести к повреждению инструмента и получению телесной травмы.
- c) **Не используйте дополнительные принадлежности и насадки, специально не разработанные и не рекомендованные производителем инструмента.** Возможность установки принадлежностей и насадок на электроинструмент не обеспечивает безопасности при его использовании.
- d) **Номинальная скорость вращения насадок должна соответствовать скорости, указанной на электроинструменте.** Диски и прочие насадки при вращении на скорости, превышающей их номинальную скорость, могут разрушиться и сорваться с крепления.
- e) **Внешний диаметр и толщина насадки должны соответствовать диапазону мощности Вашего электроинструмента.** Насадка неправильного размера не закрывается надлежащим образом защитным кожухом и не обеспечивает контроля при управлении инструментом.
- f) **Монтажная резьба насадок должна соответствовать резьбе шпинделя шлифмашины. Для насадок, устанавливаемых на фланцы: посадочное отверстие насадки должно соответствовать установочному диаметру фланца.** Насадки, не соответствующие крепёжным деталям электроинструмента, могут стать причиной разбалансированности, повышенной вибрации и потери контроля над электроинструментом.
- g) **Не используйте повреждённые насадки. Перед каждым использованием проверяйте абразивные диски на наличие сколов и трещин, диски-подшвы - на наличие надрывов и трещин, проволочные щётки - на наличие ослабленной или сломанной проволоки. В случае падения электроинструмента или насадки проверьте их на наличие повреждений или установите неповреждённую насадку. После проверки и установки насадки отведите электроинструмент от себя и посторонних лиц в сторону и запустите его на максимальной скорости без нагрузки в течение одной минуты. Повреждённые насадки отлетят в сторону в течение данного тестового периода.**
- h) **Используйте средства индивидуальной защиты. В зависимости от типа выполняемых работ надевайте щиток для защиты лица, защитную маску или защитные очки. В соответствии с необходимостью надевайте респиратор, защитные наушники, перчатки и рабочий фартук, способный защитить от отлетающих мелких абразивных частиц и фрагментов обрабатываемой детали.** Средства защиты для глаз должны останавливать частицы, вылетающие при выполнении различных видов работ. Противопылевая маска или респиратор должны обеспечивать фильтрацию твёрдых частиц, образующихся в ходе работ. Длительное воздействие шума высокой интенсивности может привести к нарушениям слуха.
- i) **Не подпускайте посторонних лиц близко к рабочей зоне. Любое лицо, входящее в рабочую зону, должно использовать средства индивидуальной защиты.** Отлетающие фрагменты обрабатываемой детали или разрушенной насадки могут стать причиной получения травмы даже за пределами рабочей зоны.
- j) **Держите электроинструмент только за изолированные поверхности при выполнении работ, во время которых режущая принадлежность может задеть скрытую проводку или кабель подключения к электросети.** Контакт насадки с находящимся под напряжением проводом делает не покрытые изоляцией металлические части электроинструмента также «живыми», что создаёт опасность поражения оператора электрическим током.
- k) **Располагайте кабель подключения к электросети на удалении от вращающейся насадки.** В случае потери контроля кабель может быть разрезан или зацементирован, а Ваша рука может быть затянута вращающейся насадкой.
- l) **Никогда не кладите электроинструмент, пока насадка полностью не остановится.** Вращающаяся насадка может задеть за поверхность, и электроинструмент вырвется из Ваших рук.
- m) **Не включайте электроинструмент, если насадка направлена на Вас.** Случайный контакт с вращающейся насадкой может привести к захвату насадкой Вашей одежды и получению телесной травмы.
- n) **Регулярно очищайте вентиляционные отверстия электроинструмента.** Вентилятор электродвигателя затягивает пыль внутрь корпуса, а скопление большого количества пыли на металле электродвигателя повышает риск поражения электротоком.
- o) **Не используйте электроинструмент вблизи с пожароопасными материалами.** Искровые разряды могут привести к их воспламенению.

- p) **Не используйте насадки, требующие жидкостного охлаждения.** Использование воды или других жидких охлаждающих средств может привести к поражению электрическим током вплоть до смертельного исхода.
- q) **Не используйте диски Тип 11 (конусные чашеобразные) с данным инструментом.** Использование насадок несоответствующего типа может привести к получению травмы.
- r) **Всегда используйте боковую рукоятку. Надёжно затягивайте боковую рукоятку.** Для обеспечения полного контроля над инструментом во время работы всегда должна использоваться боковая рукоятка.

ДОПОЛНИТЕЛЬНЫЕ МЕРЫ БЕЗОПАСНОСТИ ПРИ ВЫПОЛНЕНИИ ВСЕХ ОПЕРАЦИЙ

Причины обратного удара и действия оператора по его предупреждению

Обратный удар является внезапной реакцией на заземление или застревание вращающегося диска, диска-подшвы, щётки или какой-либо другой насадки. Заземление или застревание могут стать причиной мгновенной остановки вращающейся насадки, что в свою очередь приводит к потере контроля над электроинструментом и его внезапному отбрасыванию назад в направлении, противоположном вращению насадки. Например, если абразивный круг был заземлён или застрял в заготовке, край круга в момент заземления может врезаться в поверхность заготовки, в результате чего круг поднимается или отскакивает назад. В зависимости от направления движения круга в момент заземления, круг может резко подняться в сторону или от оператора. В этот момент абразивные круги могут также сломаться. Обратный удар является результатом использования инструмента не по назначению и/или неправильных действий оператора и условий работы, и его можно избежать, соблюдая следующие меры безопасности:

- a) **Крепко удерживайте электроинструмент и следите за положением тела и рук, чтобы эффективно противостоять воздействию обратного удара. Для максимального контроля силы обратного удара или реакции от крутящего момента всегда используйте вспомогательную рукоятку, если она предусмотрена.** При соблюдении соответствующих мер предосторожности оператор может контролировать силу обратного удара и реакцию от крутящего момента.
- b) **Никогда не держите руки вблизи от вращающейся насадки.** При обратном ударе насадка может поранить Ваши руки.
- c) **Не стойте в зоне действия обратного удара электроинструмента.** В момент заклинивания

сила обратного удара отбросит инструмент в направлении, обратном движению диска.

- d) **Будьте особенно осторожны при обработке углов, острых кромок и пр. Избегайте отскакивания и заклинивания насадки.** Именно при обработке углов, острых кромок или при отскакивании высока вероятность заклинивания вращающейся насадки, что может послужить причиной потери контроля над инструментом или образования обратного удара.
- e) **Не устанавливайте на инструмент диск для резьбы по дереву или зубчатый пильный диск.** Данные диски увеличивают вероятность возникновения обратного удара и потери контроля над инструментом.

Специальные меры безопасности при выполнении операций по шлифованию и резке с использованием абразивных дисков

- a) **Используйте только диски, рекомендованные для использования с Вашим электроинструментом, а также защитные кожухи, специально разработанные для выбранного типа дисков.** Диски, не предназначенные для использования с данным электроинструментом, не будут надёжно защищены кожухом и представляют опасность.
- b) **Шлифовальная поверхность дисков с утопленным центром должна быть установлена ниже плоскости кромки защитного кожуха.** Неправильно установленный диск, выступающий за плоскость кромки защитного кожуха, не будет защищён должным образом.
- c) **Защитный кожух должен быть надёжно закреплён на электроинструменте. Для достижения максимальной безопасности кожух должен быть установлен таким образом, чтобы со стороны оператора была открыта самая незначительная часть диска.** Защитный кожух поможет защитить оператора от фрагментов разрушенного диска и случайного контакта с диском, а также от искр, способных воспламенить одежду оператора.
- d) **Диски должны использоваться только строго в соответствии с их назначением. Например: не выполняйте шлифование боковой стороной отрезного диска.** Абразивные режущие диски предназначены для шлифования периферией круга, поэтому боковая сила, применимая к данному типу дисков, может стать причиной их разрушения.
- e) **Всегда используйте неповреждённые дисковые фланцы, размер и форма которых полностью соответствуют выбранному Вами типу дисков.** Правильно подобранные дисковые фланцы

поддерживают диск, снижая вероятность его разрушения. Фланцы для режущих дисков могут отличаться от фланцев для шлифовальных кругов.

f) **Никогда не используйте изношенные диски с электроинструментов большей мощности.**

Диски, предназначенные для использования с электроинструментами большей мощности, не подходят для высоких скоростей инструментов меньшей мощности, и могут разрушиться.

Дополнительные специальные меры безопасности при резке с использованием абразивных дисков

- a) **Не давите на отрезной диск и не оказывайте на него чрезмерного давления. Не пытайтесь выполнить слишком глубокий разрез.**
Чрезмерное напряжение диска увеличивает нагрузку на диск, результатом которой может стать деформация или заедание в момент резания, возможность возникновения обратного удара, а также поломка диска.
- b) **Не стойте на одной линии и позади вращающегося диска.** При вращении диска в момент выполняемой операции в направлении от оператора, возможный обратный удар может отбросить электроинструмент с вращающимся диском прямо на Вас.
- c) **В случае заклинивания диска или при прерывании процесса резки по какой-либо причине выключите электроинструмент и удерживайте его неподвижно в пропиле до полной остановки диска. Ни в коем случае не пытайтесь вытащить отрезной диск из заготовки, пока он ещё вращается, так как это может вызвать обратный удар.** Выясните причину заклинивания диска и примите надлежащие меры по её устранению.
- d) **Не возобновляйте прерванную операцию с диском в заготовке. Позвольте диску достичь максимальной скорости и аккуратно введите его в разрез.** В противном случае, при повторном включении электроинструмента диск может сломаться, подняться или выскочить обратно из заготовки.
- e) **Для сведения к минимуму риска защемления диска и обратного удара размещайте панели или заготовки больших размеров на опорах.** Большие заготовки имеют тенденцию прогибаться под тяжестью собственного веса. Устанавливайте опоры под заготовкой по обе стороны от диска, около линии реза и краёв заготовки.
- f) **Будьте особенно внимательны при сквозном врезании в стены и другие сплошные поверхности.** Выступающий диск может врезаться в газовую или водопроводную трубу,

электропроводку или в объекты, вызывающие обратный удар.

Специальные меры безопасности при шлифовании

- a) **Не используйте шлифовальные круги, диаметр которых намного превышает диаметр подошвы. При выборе шлифовальной бумаги пользуйтесь рекомендациями изготовителя.**
Шлифовальная бумага, выступающая за пределы подошвы шлифмашины, может порваться, что станет причиной повреждения круга или вызовет обратный удар.

Специальные меры безопасности при работе с использованием проволочных щёток

- a) **Помните, что кусочки проволоки отскакивают от проволочной щётки даже при выполнении обычной операции. Не надавливайте на щётку, оказывая на неё чрезмерное давление.** Обрывки проволоки легко могут проникнуть через лёгкую одежду и/или попасть на кожу.
- b) **Если при работе щёткой рекомендовано использование защитного кожуха, не допускайте ни малейшего соприкосновения проволочной щётки или диска с кожухом.**
В процессе работы и под воздействием центробежной силы проволочный диск или щётка могут увеличиться в диаметре.

Дополнительные правила техники безопасности для работы шлифмашинами

- Монтажная резьба насадок должна соответствовать резьбе шпинделя шлифмашины. Для насадок, устанавливаемых на фланцы: посадочное отверстие насадки должно соответствовать установочному диаметру фланца. Насадки, не соответствующие крепёжным деталям электроинструмента, могут стать причиной разбалансированности, повышенной вибрации и потери контроля над электроинструментом.
 - Шлифовальная поверхность дисков с утопленным центром должна быть установлена ниже плоскости кромки защитного кожуха. Неправильно установленный диск, выступающий за плоскость кромки защитного кожуха, не будет защищён должным образом.
-  **ВНИМАНИЕ:** Рекомендуется использование устройства защитного отключения с остаточным током 30 мА или менее.

Остаточные риски

Несмотря на соблюдение соответствующих инструкций по технике безопасности и использование предохранительных

устройств, некоторые остаточные риски невозможно полностью исключить. К ним относятся:

- Ухудшение слуха.
- Риск получения травмы от разлетающихся частиц.
- Риск получения ожогов от принадлежностей и насадок, которые в процессе работы сильно нагреваются.
- Риск получения травмы, связанный с продолжительным использованием инструмента.
- Риск вдыхания пыли от опасных для здоровья веществ.

Электробезопасность

Электрический двигатель рассчитан на работу только при одном напряжении электросети. Следите за напряжением электрической сети, оно должно соответствовать величине, обозначенной на информационной табличке инструмента.



Ваш инструмент DEWALT имеет двойную изоляцию в соответствии со стандартом EN60745, что исключает потребность в заземляющем проводе.

Повреждённый кабель должен заменяться специально подготовленным кабелем, который можно получить в сервисном центре DEWALT.

Использование удлинительного кабеля

Используйте удлинительный кабель только в случае крайней необходимости! Всегда используйте удлинительный кабель установленного образца, соответствующий входной мощности Вашего зарядного устройства (см. раздел «Технические характеристики»). Минимальный размер проводника должен составлять 1,5 мм²; максимальная длина кабеля не должна превышать 30 м.

При использовании кабельного барабана, всегда полностью разматывайте кабель.

Комплект поставки

В упаковку входят:

- 1 Угловая шлифмашина
- 1 Защитный кожух
- 1 Боковая рукоятка
- 1 Проставочный фланец
- 1 Резьбовая стопорная гайка
- 1 Бесключевая стопорная гайка (DWE4246, DWE4257)
- 1 Шестигранный ключ
- 1 Руководство по эксплуатации
- Проверьте инструмент, детали и дополнительные приспособления на наличие повреждений, которые могли произойти во время транспортировки.
- Перед началом работы необходимо внимательно прочитать настоящее руководство и принять к сведению содержащуюся в нем информацию.

Маркировка инструмента

На инструменте имеются следующие знаки:



Перед использованием внимательно прочтите данное руководство по эксплуатации.



Используйте средства защиты органов слуха.



Надевайте защитные очки.

Место положения кода даты (Рис. D)

Код даты **11**, который также включает в себя год изготовления, отштампован на поверхности корпуса инструмента.

Пример:

2016 XX XX
Год изготовления

Описание (Рис. А, В)



ВНИМАНИЕ: Ни в коем случае не модифицируйте электроинструмент или какую-либо его деталь. Это может привести к получению травмы или повреждению инструмента.

- 1 Кнопка блокировки шпинделя
- 2 Шпиндель
- 3 Боковая рукоятка
- 4 Проставочный фланец
- 5 Стопорная гайка
- 6 Защитный кожух
- 7 Передвижной пусковой выключатель
- 8 Дисковой регулятор скорости
- 9 Рычаг блокировки защитного кожуха
- 10 Система пылеудаления

Назначение

малые угловые шлифовальные машины высокой мощности предназначены для профессиональных работ по шлифованию, зачистке (кроме DWE4238), очистке металлической щёткой и резке.

ИСПОЛЬЗУЙТЕ ТОЛЬКО шлифовальные диски с утопленным центром и веерные (лепестковые) диски.

НЕ ИСПОЛЬЗУЙТЕ инструмент во влажных условиях или при наличии в окружающем пространстве легко воспламеняющихся жидкостей или газов.

Данные шлифмашины высокой мощности являются профессиональными электроинструментами.

НЕ РАЗРЕШАЙТЕ детям прикасаться к инструменту. Неопытные пользователи всегда должны работать под наблюдением.

- **Дети и неопытные лица.** Использование инструмента детьми и неопытными лицами допускается только под контролем ответственного за их безопасность лица.
- Данное изделие не может использоваться людьми (включая детей) со сниженными физическими, сенсорными и умственными способностями или при отсутствии необходимого опыта или навыка,

за исключением, если они выполняют работу под присмотром лица, отвечающего за их безопасность. Не оставляйте детей с приспособлением без присмотра.

Антивибрационная боковая рукоятка

Антивибрационная боковая рукоятка создаёт дополнительный комфорт, поглощая возникающие при работе шлифмашины вибрации.

Система пылеудаления (Рис. А)

Система пылеудаления **10** предотвращает накопление пыли вокруг защитного кожуха и вентиляционного входа электродвигателя, а также минимизирует поток пыли, проникающей во внутреннее пространство электродвигателя.

Плавный пуск

DWE4206, DWE4207, DWE4216, DWE4217, DWE4227, DWE4237, DWE4238, DWE4246, DWE4257

С помощью функции плавного пуска набор частоты (скорости) вращения электродвигателя шлифмашины происходит плавно, без рывков. Данная функция особенно удобна при работе в ограниченном пространстве.

Отключение при падении напряжения

DWE4206, DWE4207, DWE4216, DWE4217, DWE4227, DWE4237, DWE4238, DWE4246, DWE4257

Данная функция отключит инструмент без последующего запуска при исчезновении или сильном понижении напряжения.

Электронная муфта

DWE4227, DWE4246, DWE4257

Электронная предохранительная муфта предельного момента снижает реакцию от крутящего момента, действующую на оператора при заклинивании диска. Это устройство также предотвращает останов трансмиссии и электродвигателя. Муфта предельного момента установлена на заводе-изготовителе и не может регулироваться в дальнейшем.

СБОРКА И РЕГУЛИРОВКА

 **ВНИМАНИЕ:** Для снижения риска получения тяжёлой травмы, перед регулировкой или снятием/установкой дополнительных принадлежностей или насадок выключайте инструмент и отсоединяйте его от электросети. Убедитесь, что пусковой выключатель находится в положении **ВЫКЛ.** Непреднамеренный запуск инструмента может привести к получению травмы.

Установка боковой рукоятки (Рис. В)

 **ВНИМАНИЕ:** Перед использованием инструмента убедитесь, что рукоятка надёжно затянута.

Вставьте боковую рукоятку **3** в одно из резьбовых отверстий, расположенных на обеих сторонах корпуса

редуктора, и надёжно затяните. Для обеспечения полного контроля над инструментом во время работы всегда должна использоваться боковая рукоятка.

Защитные кожухи

 **ПРЕДУПРЕЖДЕНИЕ:** Защитные кожухи должны использоваться со всеми типами шлифовальных кругов, отрезных дисков, веерных шлифовальных дисков, проволочных щёток и проволочных дисков. Инструмент может использоваться без защитного кожуха только при шлифовании стандартными шлифовальными дисками. Изображение защитного кожуха, поставляемого с инструментом, см. на Рисунке А. Для выполнения некоторых операций может потребоваться использование соответствующего защитного кожуха. Купить дополнительный защитный кожух можно у местного дилера или в авторизованном сервисном центре.

ПРИМЕЧАНИЕ: Шлифование и обрезание краёв можно выполнять при помощи кругов типа 27, которые разработаны для этой цели и имеют соответствующие характеристики. Круги толщиной 6,35 мм разработаны для шлифования поверхности; при использовании более тонких кругов типа 27 осмотрите наклеенную на них этикетку производителя, на которой обозначена область применения кругов – шлифование поверхности или только шлифование/обрезание краёв. Защитный кожух типа 1 может использоваться при выполнении любых операций, кроме шлифования поверхности. Резка также может выполняться с использованием отрезного диска типа 41 и защитного кожуха типа 1.

ПРИМЕЧАНИЕ: Чтобы правильно выбрать для работы соответствующую насадку и защитный кожух, см. **Таблицу принадлежностей.**

Установка и регулировка защитного кожуха (Рис. С, D)

 **ПРЕДУПРЕЖДЕНИЕ:** Выключайте инструмент и отсоединяйте его от электросети перед каждой операцией по регулировке или снятию/установке принадлежностей или насадок.

 **ПРЕДУПРЕЖДЕНИЕ:** ПЕРЕД использованием инструмента проверьте, какой из режимов регулировки защитного кожуха установлен Ваш инструмент.

Режимы регулировки

При регулировке защитного кожуха рычаг блокировки защитного кожуха **9** входит в зацепление с одним из установочных отверстий **15** на кольце защитного кожуха, используя храповый механизм. Ваша шлифмашина имеет два режима регулировки положения защитного кожуха.

- **Режим в одно касание One-touch™:** В этом режиме задействуется скошенная сторона рычага блокировки, и переход на следующее установочное отверстие осуществляется поворачиванием кожуха по часовой

стрелке (шпиндель обращён к оператору). При повороте кожуха против часовой стрелки рычаг автоматически блокируется.

- **Режим в два касания Two-touch™:** В этом режиме действует квадратная сторона рычага. Переход на следующее установочное отверстие осуществляется ТОЛЬКО нажатием и удерживанием рычага и одновременным поворачиванием кожуха в любом направлении - по или против часовой стрелки (шпиндель обращён к оператору).

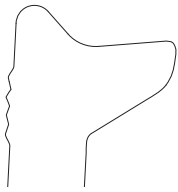

One-Touch™

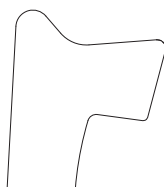

Two-Touch™

Выбор режима регулировки защитного кожуха

Для установки рычага блокировки защитного кожуха **9** в нужном режиме:

1. Используя отвёртку T20, удалите винт **12**.
2. Снимите рычаг блокировки защитного кожуха, запомнив расположение пружины. Выберите нужный конец рычага для установки желаемого режима. При режиме в одно касание для зацепления с установочными отверстиями **15** на кольце защитного кожуха будет задействована скошенная сторона рычага **9**. При режиме в два касания для зацепления с установочными отверстиями **15** на кольце защитного кожуха будет задействована квадратная сторона рычага.
3. Установите на место рычаг, поместив нужный конец под пружину **13**. Убедитесь, что рычаг входит в контакт с пружиной.
4. Установите на место винт и затяните его, используя крутящий момент 2,0-3,0 Нм. Нажмите на рычаг блокировки защитного кожуха **9**, чтобы проверить правильность его установки и пружинное возвратное действие.

Установка защитного кожуха (Рис. D)

ПРЕДУПРЕЖДЕНИЕ: Перед установкой защитного кожуха убедитесь, что винт, рычаг и пружина установлены должным образом.

1. Развернув инструмент шпинделем к себе, нажмите и удерживайте рычаг блокировки защитного кожуха **9**.
2. Совместите проушины **13** на кожухе с выемками **14** на корпусе редуктора.
3. Надавите на защитный кожух, пока его проушина не войдёт и не станет свободно перемещаться в канавке на ступице корпуса редуктора. Отпустите рычаг блокировки защитного кожуха.
4. Регулировка положения защитного кожуха:
One-touch™: Поверните защитный кожух по часовой стрелке в нужное рабочее положение. Нажмите и удерживайте рычаг блокировки кожуха **9**. Отпустите

рычаг, чтобы повернуть защитный кожух против часовой стрелки.

Two-touch™: Нажмите и удерживайте рычаг блокировки защитного кожуха **9**. Поверните защитный кожух по или против часовой стрелки в нужное рабочее положение.

ПРИМЕЧАНИЕ: Корпус защитного кожуха должен располагаться между шпинделем и оператором для обеспечения максимальной защиты оператора. Рычаг блокировки защитного кожуха должен защёлкнуться на одном из установочных отверстий **15**, расположенных на кольце защитного кожуха. Это означает полную фиксацию защитного кожуха.

5. Чтобы снять защитный кожух, выполните шаги 1-3 данных инструкций в обратном порядке.

Фланцы и диски

Установка дисков без ступицы (Рис. E)

ВНИМАНИЕ: Убедитесь, что фланец/стопорная гайка/диск установлены правильно. Несоблюдение этого требования может привести к получению тяжёлой травмы (или к повреждению инструмента или диска).

ПРЕДУПРЕЖДЕНИЕ: Входящие в комплект поставки фланцы должны использоваться с шлифовальными дисками с утопленным центром типа 27 и типа 42 и с отрезными дисками типа 41. Дополнительную информацию см. в **Таблице принадлежностей**.

ВНИМАНИЕ: При использовании отрезных дисков должен использоваться закрытый двусторонний защитный кожух.

ВНИМАНИЕ: Отказ от использования надлежащего фланца и защитного кожуха или использование повреждённого фланца или защитного кожуха может привести к получению травмы вследствие поломки диска или контакта с диском. Дополнительную информацию см. в **Таблице принадлежностей**.

1. Положите инструмент на стол защитным кожухом вверх.
2. Установите проставочный фланец без резьбы **4** на шпиндель **2** выпуклым центром к диску.
3. Установите диск **16** на проставочном фланце, расположив центр диска на выпуклом центре фланца.
4. Удерживая нажатой кнопку блокировки шпинделя, установите стопорную гайку **5** плоской стороной на диск и навинтите её на шпиндель таким образом, чтобы проушины вошли в две выемки на шпинделе.
5. Удерживая нажатой кнопку блокировки шпинделя, затяните стопорную гайку **5**:
 - a. Стандартную стопорную гайку затяните гаечным ключом **20**.
 - b. Беспключевую стопорную гайку затяните вручную. (Используйте беспключевую стопорную гайку только в том случае, если она находится в безупречном

рабочем состоянии.) Более подробную информацию о стопорных гайках см. в разделе «Комплект поставки».

- Чтобы снять диск, нажмите на кнопку блокировки шпинделя и ослабьте стопорную гайку.

Установка шлифовального диска-подошвы (Рис. F)

ПРИМЕЧАНИЕ: Использование защитного кожуха с шлифовальными кругами на дисках-подошвах, часто называемых фибро-каучуковыми дисками, не обязательно. Поскольку использование защитного кожуха с данными принадлежностями не требуется, установка защитного кожуха не обязательна.

 **ВНИМАНИЕ:** Убедитесь, что фланец/стопорная гайка/диск установлены правильно. Несоблюдение этого требования может привести к получению тяжёлой травмы (или к повреждению инструмента или диска).

 **ВНИМАНИЕ:** По завершении операции на инструмент снова должен быть установлен защитный кожух правильного типа для использования со шлифовальными кругами, отрезными дисками, шлифовальными веерными дисками, проволочными щётками или проволочными дисками.

- Поместите или навинтите на шпиндель диск-подошву **17**.
- Установите на диск-подошву **17** шлифовальный круг **18**.
- Удерживая нажатой кнопку блокировки шпинделя **1**, навинтите на шпиндель стопорную гайку **19**, расположив выпуклый центр гайки лицом к шлифовальному кругу и диску-подошве.
- Вручную затяните гайку. Нажмите на кнопку блокировки шпинделя и поворачивайте шлифовальный круг, пока круг и гайка не будут плотно прилегать друг к другу.
- Чтобы снять круг, нажмите на кнопку блокировки шпинделя и поворачивайте диск-подошву и установленный на нём круг.

Установка и снятие дисков со ступицей (Рис. A)

Диски со ступицей устанавливаются непосредственно на шпиндель с резьбой M14. Резьба насадки должна соответствовать резьбе шпинделя.

- Снимите проставочный фланец со шпинделя.
- Вручную навинтите диск на шпиндель **2**.
- Нажмите на кнопку блокировки шпинделя **1** и затяните ступицу диска при помощи гаечного ключа.
- Для снятия диска выполните те же действия в обратной последовательности.

ПРЕДОСТЕРЕЖЕНИЕ: Перед включением инструмента убедитесь, что ступица диска установлена правильно. В противном случае может произойти повреждение инструмента или диска.

Установка чашеобразных проволочных щёток и проволочных дисков (Рис. A)

 **ВНИМАНИЕ:** Убедитесь, что фланец/стопорная гайка/диск установлены правильно. Несоблюдение этого требования может привести к получению тяжёлой травмы (или к повреждению инструмента или диска).

 **ПРЕДУПРЕЖДЕНИЕ:** Для снижения риска получения травмы при работе с проволочными щётками и дисками надевайте защитные перчатки.

Принадлежности могут оказаться очень острыми.

 **ПРЕДУПРЕЖДЕНИЕ:** Во избежание риска повреждения инструмента, проволочные щётки или диски не должны касаться защитного кожуха при установке или во время использования инструмента. Фрагменты проволочных щёток или дисков могут стать причиной скрытых повреждений самой насадки.

Чашеобразные проволочные щётки или проволочные диски навинчиваются непосредственно на резьбу шпинделя шлифмашины без использования фланцев. Используйте только щётки или проволочные диски с резьбовой ступицей M14. Данные принадлежности можно приобрести за дополнительную плату у местного дилера или в авторизованном сервисном центре DEWALT.

- Положите инструмент на стол защитным кожухом вверх.
- Вручную навинтите диск на шпиндель.
- Нажмите на кнопку блокировки шпинделя **1** и затяните ступицу проволочной щётки или проволочного диска при помощи гаечного ключа.
- Для снятия диска выполните те же действия в обратной последовательности.

ПРЕДОСТЕРЕЖЕНИЕ: Для предотвращения риска повреждения инструмента всегда перед включением проверяйте надёжность фиксации ступицы диска.

Подготовка к эксплуатации

- Установите защитный кожух и подходящий для данного типа работ диск или круг. Не используйте чрезмерно изношенные диски или круги.
- Убедитесь в правильной установке наружного и внутреннего фланцев. Следуйте инструкциям, данным в **Таблице принадлежностей для шлифования и резки**.
- Проследите, чтобы диск или круг вращался в соответствии с указательными стрелками на шлифмашине и на самой насадке.
- Не используйте повреждённые насадки. Перед каждым использованием проверяйте абразивные диски на наличие сколов и трещин, диски-подошвы - на наличие надрывов и трещин, проволочные щётки - на наличие ослабленной или сломанной проволоки. В случае падения электроинструмента или насадки проверьте их на наличие повреждений или установите неповреждённую насадку. После проверки

и установки насадки отведите электроинструмент от себя и посторонних лиц в сторону и запустите его на максимальной скорости без нагрузки в течение одной минуты. Повреждённые насадки отлетят в сторону в течение данного тестового периода.

ЭКСПЛУАТАЦИЯ

Инструкции по использованию



ВНИМАНИЕ: Всегда следуйте указаниям действующих норм и правил безопасности.



ВНИМАНИЕ: Для снижения риска получения тяжёлой травмы, перед регулировкой или снятием/установкой дополнительных принадлежностей или насадок выключайте инструмент и отсоединяйте его от электросети. Убедитесь, что пусковой выключатель находится в положении ВЫКЛ. Непреднамеренный запуск инструмента может привести к получению травмы.



ВНИМАНИЕ:

- Следите, чтобы все обрабатываемые заготовки были надёжно зафиксированы на месте.
- Надёжно закрепляйте обрабатываемую заготовку. Для фиксации обрабатываемой детали на неподвижной поверхности используйте тиски или струбцины. Очень важно надёжно фиксировать заготовку, чтобы предотвратить смещение заготовки и потерю контроля над инструментом. Смещение заготовки или потеря контроля над инструментом может привести к опасной ситуации и стать причиной получения телесной травмы.
- Для сведения к минимуму риска заземления диска и обратного удара размещайте панели или заготовки больших размеров на опорах. Большие заготовки имеют тенденцию прогибаться под тяжестью собственного веса. Устанавливайте опоры под заготовкой по обе стороны от диска, около линии реза и краёв заготовки.
- Всегда при работе с данным инструментом надевайте рабочие перчатки.
- Во время использования корпус редуктора очень сильно нагревается.
- Не прилагайте к инструменту чрезмерного усилия. Ни в коем случае не прилагайте бокового усилия к абразивному диску!
- Установите защитный кожух и подходящий для данного типа работ диск или круг. Не используйте чрезмерно изношенные диски или круги.
- Убедитесь в правильной установке наружного и внутреннего фланцев.

- Проследите, чтобы диск или круг вращался в соответствии с указательными стрелками на шлифмашине и на самой насадке.
- Избегайте перегрузки. Если инструмент очень нагрелся, дайте ему поработать несколько минут на холостом ходу, чтобы остыла насадка. Не прикасайтесь к насадке, пока она полностью не остынет. Во время использования диски и круги очень сильно нагреваются.
- Никогда не работайте чашеобразными шлифовальными кругами без установленного соответствующего защитного кожуха.
- Никогда не используйте электроинструмент на отрезной подставке.
- Никогда не используйте прокладки с насадками из абразива на связке.
- Помните, что круг будет какое-то время вращаться после выключения инструмента.

Правильное положение рук во время работы (Рис. G)



ВНИМАНИЕ: Для уменьшения риска получения тяжёлой травмы, **ВСЕГДА** правильно удерживайте электроинструмент, как показано на рисунке.



ВНИМАНИЕ: Для уменьшения риска получения тяжёлой травмы **ВСЕГДА** надёжно удерживайте инструмент, предупреждая внезапные сбои в работе.

Правильное положение рук во время работы: одной рукой возьмитесь за боковую рукоятку **3**, другой рукой удерживайте корпус инструмента, как показано на Рис. G.

Дисковой регулятор скорости (Рис. A)

DWE4246, DWE4257

Дисковой регулятор скорости расширяет возможности шлифмашины и содействует её использованию в оптимальных режимах с учётом обрабатываемого материала и сменных принадлежностей.

- Поверните регулятор **8** и установите его на необходимый уровень. Для установки высокой скорости поверните регулятор вверх, для установки низкой скорости, поверните регулятор вниз.

Передвижной пусковой выключатель (Рис. A)



ПРЕДУПРЕЖДЕНИЕ: Крепко удерживайте боковую рукоятку и корпус инструмента для обеспечения контроля над инструментом при запуске, во время работы и до тех пор, пока диск или насадка не прекратит вращаться. Прежде чем положить инструмент убедитесь, что диск полностью остановился.

ПРИМЕЧАНИЕ: Для предотвращения неожиданного движения инструмента не включайте/не выключайте инструмент, находящийся под нагрузкой. Перед началом

работы с заготовкой дождитесь, пока инструмент не наберёт полную скорость. Перед выключением инструмента, сначала поднимите его с заготовки. Прежде чем положить инструмент, дождитесь полной остановки двигателя.

ВНИМАНИЕ: Перед подключением инструмента к источнику питания убедитесь, что передвижной пусковой выключатель находится в положении «ВЫКЛ.»; для этого нажмите и отпустите заднюю половину выключателя. После любого прерывания электроснабжения инструмента, например, при срабатывании аварийного прерывателя заземления или автоматического выключателя, при случайном отсоединении от источника питания или при нарушении электропитания, всегда проверяйте, что передвижной пусковой выключатель находится в положении «ВЫКЛ.», как было описано выше. Если передвижной пусковой выключатель при подаче питания находится в положении «ВКЛ.», инструмент внезапно начнёт работать.

Чтобы включить инструмент, передвиньте пусковой выключатель **7** в сторону передней части инструмента. Чтобы выключить инструмент, отпустите передвижной пусковой выключатель.

Для непрерывного режима работы передвиньте пусковой выключатель в сторону передней части инструмента и нажмите на переднюю половину выключателя. Для выключения непрерывного режима работы инструмента нажмите на заднюю половину передвижного пускового выключателя и отпустите.

Блокировка шпинделя (Рис. В)

Блокировка шпинделя **1** используется для предотвращения вращения шпинделя при установке или снятии дисков. Используйте функцию блокировки шпинделя только после того, как инструмент будет выключен, отсоединён от электросети и после полной остановки двигателя.

ПРЕДОСТЕРЕЖЕНИЕ: Для предотвращения риска повреждения инструмента не используйте блокировку шпинделя при работающем инструменте. Это приведёт к повреждению инструмента, а установленная насадка может отвинтиться и нанести травму.

Для установки блокировки нажмите кнопку блокировки шпинделя и вращайте шпиндель до тех пор, пока он не зафиксируется, и вы не сможете его более повернуть.

Шлифование поверхности, зачистка и использование проволочных щёток

ПРЕДУПРЕЖДЕНИЕ: Всегда используйте защитный кожух правильного типа в соответствии с инструкциями в данном руководстве по эксплуатации.

ВНИМАНИЕ: Накопление металлической пыли! Интенсивное использование веерных (лепестковых)

дисков при обработке металлов увеличивает опасность поражения электрическим током. Для уменьшения данной опасности, используйте устройство защитного отключения по току утечки (УЗО), а также ежедневно очищайте вентиляционные прорези, продувая их сухим сжатым воздухом в соответствии с приведёнными ниже указаниями по техническому обслуживанию.

Шлифование поверхности заготовки:

1. Дождитесь, пока инструмент наберёт полные обороты, прежде чем прикасаться им к обрабатываемой поверхности.
2. Нажимайте на поверхность с минимальным усилием, чтобы инструмент работал на высокой скорости. Эффективность шлифования максимальна, когда инструмент работает на высокой скорости.

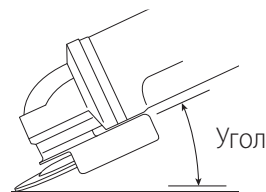

3. Удерживайте инструмент под правильным углом по отношению к обрабатываемой поверхности. См. таблицу соответствия конкретной операции.

Операция	Угол
Зачистка	20°-30°
Шлифование веерным диском	5°-10°
Шлифование диском-подошвой	5°-15°
Использование проволочной щётки	5°-10°

4. Избегайте контакта краёв дисков с обрабатываемой поверхностью.
 - При зачистке и шлифовании веерным диском или проволочной щёткой перемещайте инструмент вперёд и назад для предотвращения образования канавок на обрабатываемой поверхности.
 - При шлифовании диском-подошвой перемещайте инструмент по прямой линии, предотвращая появление ожогов и царапин на обрабатываемой поверхности.

ПРИМЕЧАНИЕ: Не оставляйте инструмент на обрабатываемой заготовке без движения – это может повредить поверхность заготовки.

5. Прежде чем выключить инструмент поднимите его с обрабатываемой поверхности. Прежде чем положить инструмент, дождитесь полной остановки двигателя.

ПРЕДУПРЕЖДЕНИЕ: Будьте особенно осторожны при обработке краёв, поскольку может произойти внезапное резкое движение инструмента.

Меры безопасности при работе с окрашенными поверхностями

1. НЕ РЕКОМЕНДУЕТСЯ шлифование или зачистка проволочными щётками красок с содержанием свинца,

так как это приводит к образованию вредной для здоровья пыли. Наибольшую опасность отравление свинцом представляет для детей и беременных женщин.

2. Так как определить наличие свинца в краске без проведения химического анализа достаточно сложно, мы рекомендуем соблюдать следующие меры предосторожности при выполнении шлифования окрашенных поверхностей:

Личная безопасность

1. Не допускайте детей или беременных женщин в рабочую зону, где выполняется шлифование или зачистка проволочной щёткой окрашенных поверхностей до тех пор, пока рабочая зона не будет полностью очищена.
2. Все люди, входящие в рабочую зону, должны надевать пылезащитные маски или респираторы. Фильтр следует заменять ежедневно или по мере его загрязнения.

ПРИМЕЧАНИЕ: Следует использовать только те пылезащитные маски, которые предназначены для работы с пылью и парами красок, содержащих свинец. Обычные маски для лакокрасочных работ не обеспечивают достаточной защиты. Купите в строительном магазине респиратор, утверждённого Национальным институтом США по охране труда и промышленной гигиене (NIOSH) типа.

3. НЕ ПРИНИМАЙТЕ ПИЩУ, НЕ ПЕЙТЕ ЖИДКОСТИ и НЕ КУРИТЕ в рабочей зоне для исключения вероятности попадания частиц краски в желудок. ПЕРЕД приёмом пищи, питьём или курением работник должен помыться и почиститься. Пищевые продукты, напитки или сигареты не должны находиться в рабочей зоне, так как на них может осесть пыль.

Экологическая безопасность

1. Краску следует снимать таким образом, чтобы свести к минимуму количество образующейся пыли.
2. Зоны, где выполняется удаление краски, должны быть герметизированы пластиковыми панелями толщиной 4 мм.
3. Шлифование поверхности должно выполняться таким образом, чтобы свести к минимуму проникновение пыли за пределы рабочей зоны.

Чистка и утилизация

1. Все поверхности в рабочей зоне необходимо ежедневно очищать пылесосом и протирать в течение всего времени выполнения шлифовальных работ. Фильтровальные мешки пылесоса следует менять с достаточной частотой.
2. Пластиковую одноразовую одежду следует собирать и утилизировать вместе с собранной пылью и другим мусором. Их следует помещать в герметичные ёмкости для сбора мусора и регулярно вывозить в пункт переработки отходов. Во время чистки дети и беременные женщины не должны находиться в рабочей зоне.

3. Все игрушки, моющуюся мебель и принадлежности, используемые детьми, необходимо тщательно вымыть перед дальнейшим использованием.

Шлифование углов и резка



ВНИМАНИЕ: Не используйте диски для шлифования краёв/резки диски для шлифования поверхности, т.к. данные диски не рассчитаны на боковые нагрузки, образующиеся при шлифовании поверхности. Последствием этого может стать разрушение диска и получение травмы.



ПРЕДУПРЕЖДЕНИЕ: Диски, используемые для резки и шлифования краёв, могут сломаться или стать причиной обратного удара, при их изгибании или перекручивании во время использования инструмента. При выполнении всех операций по шлифованию краёв/резке открытая сторона защитного кожуха должна быть обращена в сторону от оператора.

ПРЕДОСТЕРЕЖЕНИЕ: Шлифование краёв/резка при использовании новых дисков типа 27 должно быть ограничено неглубокими разрезами и надпиливанием глубиной не более 13 мм. Уменьшение глубины разреза/надпиливания согласуется с уменьшением радиуса диска по мере его изнашивания. Более подробную информацию см. в **Таблице принадлежностей**. Шлифование краёв/резка дисками типа 41 требует установки защитного кожуха типа 1.

1. Дождитесь, пока инструмент наберёт полные обороты, прежде чем прикасаться им к обрабатываемой поверхности.
2. Нажимайте на поверхность с минимальным усилием, чтобы инструмент работал на высокой скорости. Эффективность шлифования краёв/резки максимальна, когда инструмент работает на высокой скорости.
3. Стойте таким образом, чтобы открытая нижняя часть диска была направлена в сторону от Вас.
4. После начала резки и образования надреза на обрабатываемой детали не меняйте угол резки. Изменение угла приведёт к заклиниванию диска и может привести к его разрушению. Конструкция дисков для шлифования краёв не рассчитана на боковые нагрузки, возникающие при зажимании.
5. Прежде чем выключить инструмент поднимите его с обрабатываемой поверхности. Прежде чем положить инструмент, дождитесь полной остановки двигателя.

Обработка металлов

Во избежание возможных рисков, связанных с образованием металлической пыли, при использовании шлифмашины для обработки металла, позаботьтесь, чтобы она была подключена через устройство защитного отключения (УЗО) по току утечки.

Если электропитание шлифмашины было отключено устройством защитного отключения (УЗО), доставьте шлифмашину в авторизованный сервисный центр DEWALT.

 **ВНИМАНИЕ:** В критических случаях при работе с металлом, токопроводящая пыль может накапливаться внутри шлифмашины. Это может привести к повреждению электроизоляции шлифмашины, что увеличит опасность поражения электрическим током.

Во избежание накопления пыли внутри шлифмашины, рекомендуется ежедневно чистить вентиляционные прорези. См. раздел «Техническое обслуживание».

Резка металлов

При резке с использованием кругов с абразивом на связке всегда используйте защитный кожух типа 1.

При резке работайте с умеренной подачей, в соответствии с обрабатываемым материалом. Ни в коем случае не оказывайте давления на отрезной диск, не наклоняйте инструмент и не совершайте им колебательных движений.

Не снижайте скорости вращающегося отрезного диска путём оказания бокового давления.

Всегда управляйте инструментом движением вперёд. В противном случае, существует опасность толчков и потеря контроля над резом.

При резке профилей и брусков с квадратным сечением лучше всего начинать с маленького поперечного разреза.

Черновое шлифование

Никогда не используйте отрезной диск для чернового шлифования.

Всегда устанавливайте защитный кожух типа 27.

Чтобы достичь наилучших результатов при черновом шлифовании, установите инструмент под углом от 30° до 40°. Прилагая умеренное усилие, ведите инструмент движением вперёд-назад. Таким образом, заготовка не нагреется слишком сильно, не потеряет первоначального цвета, а на её поверхности не образуются бороздки.

Резание камня

Данный инструмент должен использоваться только для сухой резки.

Для резки камня лучше всего использовать алмазные отрезные диски. Работайте инструментом, только надев респиратор.

Совет по работе

Соблюдайте осторожность при прорезании щелевых отверстий в несущих стенах.

Прорезание щелевых отверстий в несущих стенах регулируется установленными правилами, специфическими для каждой отдельной страны. Данные правила должны соблюдаться при любых обстоятельствах. Перед началом работ проконсультируйтесь с ответственным инженером-проектировщиком, архитектором или производителем работ.

ТЕХНИЧЕСКОЕ ОБСЛУЖИВАНИЕ

Ваш электроинструмент DEWALT рассчитан на работу в течение продолжительного времени при минимальном техническом обслуживании. Срок службы и надёжность инструмента увеличивается при правильном уходе и регулярной чистке.

 **ВНИМАНИЕ:** Для снижения риска получения тяжёлой травмы, перед регулировкой или снятием/установкой дополнительных принадлежностей или насадок выключайте инструмент и отсоединяйте его от электросети. Убедитесь, что пусковой выключатель находится в положении ВЫКЛ. Непреднамеренный запуск инструмента может привести к получению травмы.

Износ угольных щёток

Двигатель автоматически выключится по истечении срока службы угольных щёток, указывая на то, что инструмент нуждается в сервисном обслуживании. Угольные щётки не подлежат самостоятельной замене оператором. Отнесите инструмент в авторизованный сервисный центр DEWALT.





Смазка

Ваш электроинструмент не требует дополнительной смазки.



Чистка

 **ВНИМАНИЕ:** Выдувайте грязь и пыль из корпуса сухим сжатым воздухом по мере видимого скопления грязи внутри и вокруг вентиляционных отверстий. Выполняйте данную процедуру, надев средство защиты глаз и респиратор утверждённого типа.

 **ВНИМАНИЕ:** Никогда не используйте растворители или другие агрессивные химические средствами для очистки неметаллических деталей инструмента. Эти химикаты могут ухудшить свойства материалов, применённых в данных деталях. Используйте ткань, смоченную в воде с мягким мылом. Не допускайте попадания какой-либо жидкости внутрь инструмента; ни в коем случае не погружайте какую-либо часть инструмента в жидкость.

Дополнительные принадлежности

 **ВНИМАНИЕ:** Поскольку принадлежности, отличные от тех, которые предлагает DEWALT, не проходили тесты на данном изделии, то использование этих принадлежностей может привести к опасной ситуации. Во избежание риска получения травмы, с данным продуктом должны использоваться только дополнительные принадлежности, рекомендованные DEWALT.

По вопросу приобретения дополнительных принадлежностей обращайтесь к Вашему дилеру.

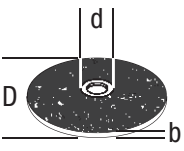
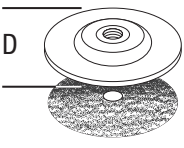
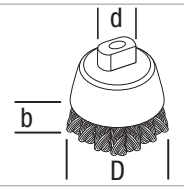
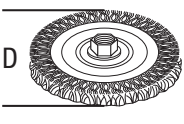
	Макс. [мм]		[мм]	Мин. скорость вращения [об/мин]	Окружная скорость [м/с]	Длина резьбового отверстия [мм]
	D	b	d			
	115	6	22,23	11 500	80	–
	125	6	22,23	11 500	80	–
	150	6	22,23	9 300	80	–
	115	–	–	11 500	80	–
	125	–	–	11 500	80	–
	75	30	M14	11 500	45	20,0
	115	12	M14	11 500	80	20,0
	125	12	M14	11 500	80	20,0

Защита окружающей среды



Раздельный сбор. Инструменты и аккумуляторы, помеченные данным символом, нельзя утилизировать вместе с обычными бытовыми отходами.

Инструменты и аккумуляторы содержат материалы, которые могут быть восстановлены или переработаны в целях сокращения спроса на сырьё. Утилизируйте электрические продукты и аккумуляторы в соответствии с местными положениями. Для получения дополнительной информации посетите наш сайт www.2helpU.com.

Таблица принадлежностей для шлифования и резки











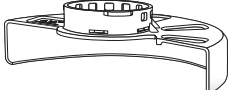

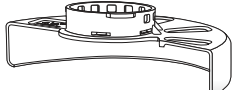
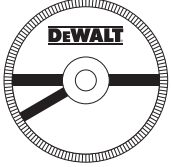

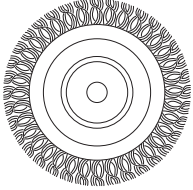
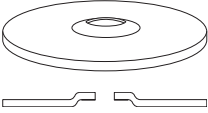

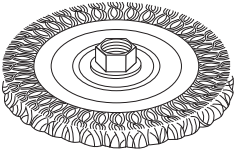
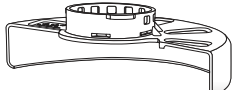

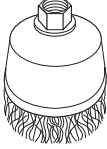
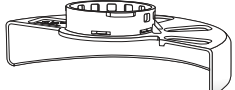
Тип защитного кожуха	Принадлежность	Описание	Как установить на шлифмашину
 <p>Защитный кожух Тип 27</p>		<p>Шлифовальные диски с утопленным центром</p>	 <p>Защитный кожух Тип 27</p>
		<p>Лепестковый диск</p>	 <p>Проставочный фланец</p>
		<p>Проволочные диски</p>	 <p>Диск с утопленным центром Тип 27</p>  <p>Резьбовая стопорная гайка</p>
		<p>Проволочные диски с резьбовой гайкой</p>	 <p>Защитный кожух Тип 27</p>  <p>Проволочный диск</p>
		<p>Чашеобразные проволочные щётки с резьбовой гайкой</p>	 <p>Защитный кожух Тип 27</p>  <p>Проволочная щётка</p>
		<p>Диск-подошва / шлифовальная бумага</p>	 <p>Защитный кожух Тип 27</p>  <p>Резиновый диск-подошва</p>  <p>Шлифовальный круг</p>  <p>Резьбовая стопорная гайка</p>

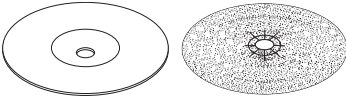
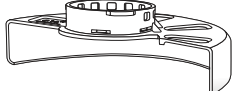
Таблица принадлежности для шлифования и резки (продолжение)

Тип защитного кожуха	Принадлежность	Описание	Как установить на шлифмашину
 <p>Защитный кожух Тип 1</p>		<p>Отрезные диски по камню на связывающем компаунде</p>	 <p>Защитный кожух Тип 1</p>
		<p>Отрезные диски по металлу на связывающем компаунде</p>	 <p>Проставочный фланец</p>
 <p>Защитный кожух Тип 1</p> <p>ИЛИ</p>  <p>Защитный кожух Тип 27</p>		<p>Отрезные диски по алмазной обработке</p>	 <p>Отрезной диск</p>  <p>Резьбовая стопорная гайка</p>

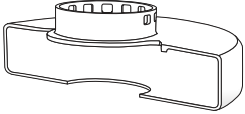
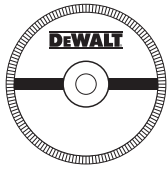
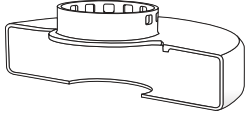
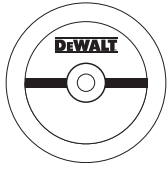
EST	Tallmac Tehnika OÜ Liimi 4/2 10621 Tallinn	(+372) 6563683 remont@tallmac.ee www.tallmac.ee
	Tallmac Tehnika OÜ Riia 130 B/1 TARTU 50411	(+372) 6668510 tartu@tallmac.ee www.tallmac.ee
	Stokker AS Peterburi tee 44 11415 Tallinn	(+372) 6201111 stokker@stokker.com www.stokker.com
LV	LIC GOTUS SIA Ulbrokas Str. 1021 Riga	(+371) 67556949 info@licgotus.lv www.licgotus.lv
	Stokker SIA Krasta iela 42 LV1003 Riga	(+371) 27354354 krasta.riga@stokker.com www.stokker.com
	Visico Fastening Systems SIA Mazā Rāmavas iela 2 1076 Valdlauci, Riga	(+371) 67 452 453 (+371) 67 452 454 info@visico.eu www.visico.eu
LT	ELREMTA MASTERMANN UAB NAGLIO STR 4C 52367 Kaunas	(+370) 69840004 servisas@elmast.lt www.elremta.lt
	Stokker UAB Islandijos pl.5 LT-49179 Kaunas	(+370) 650 05730 kaunas@stokker.com www.stokker.com

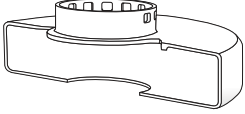
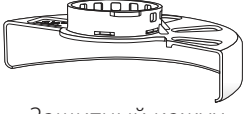
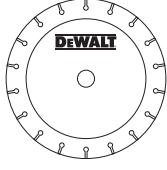
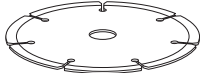
Rohkem infot lähima hoolduspartneri kohta leiate siit:

www.2helpu.com

Informāciju par tuvāko servisa pārstāvi skatiet tīmekļa vietnē:

www.2helpu.com

Informāciju apie artimiausias remonto dirbtuves rasite tinklalapyje:

www.2helpu.com

DEWALT®

Garantija

DEWALT užtikrina, kad gaminio, kuris pristatomas vartotojui, medžiagos ir (arba) jo surinkimas yra kokybiškas. Garantija yra priedas prie privačių vartotojų teisių ir jų nekeičia. Garantija galioja visose Europos Bendrijos valstybėse natėse ir Europos laisvosios prekybos zonoje.

Jei DEWALT gaminy sultūžia dėl nekokybiškų medžiagų ir (arba) surinkimo, arba, jei jis neatitinka techninių reikalavimų, 12 mėnesių laikotarpiu nuo jo įsigijimo DEWALT sutaisys arba pakels gaminį.

Garantija netaikoma, jei gedimas atsiranda dėl:

- normalaus susidėvėjimo;
- netinkamo įrankio eksploatavimo ar techninės priežiūros;
- jei variklis buvo perkrautas;
- jei gaminy sugedo dėl neįprastų dalių, medžiagų ar nelaimingo atsitikimo;
- netinkamo maitinimo.

Garantija netaikoma, jei gaminį remontavo arba išmontavo DEWALT neįgaliotas technikas.

Garantijai pasinaudoti gaminį, užpildytą garantinę kortelę ir pirkimo įrodymą (čekį) reikia pristatyti pardavėjui arba tiesiogiai įgaliotoms remonto dirbtuvėms ne vėliau kaip per du mėnesius nuo gedimo nustatymo.

Informaciją apie artimiausias DEWALT remonto dirbtuves rasite tinklalapyje www.2helpu.com.

Garantinis talonas:

Įrankio modelis/katalogo numeris

Seriijinis numeris/datos kodas

Vartotojas

Pardavėjas

Data

DEWALT®

Garantii

DEWALT garanteerib, et toode on kliendile tarnimisel vaba materjali ja/või koostamise vigadest. Garantii lisanud erakliendi seaduslikele õigustele ning ei mõjuta neid. Garantii kehtib kõigi Euroopa Ühenduse liikmesriikide territooriumitel ja Euroopa vabakaubanduspiirkonnas.

Kui 12 kuu jooksul ostmisest esineb mõnel DEWALT tootel rike materjali ja/või koostamise vea tõttu või see on spetsifikatsiooni suhtes defektne, parandab või vahetab DEWALT toote kliendi jaoks minimaalse vaevaga.

Garantii ei kehti, kui vea põhjuseks on:

- Normaalse kulumine
- Tööriista väärkohtlemine või halb hooldamine
- Mootori ülekoormamine
- Kui toodet on kahjustanud vöörosakesed, materjal või õnnetus
- Vale toitepinge

Garantii ei kehti, kui toodet on remontinud või demonteerinud DEWALT volitusetä isik.

Garantii kasutamiseks tuleb toode, täidetud garantiikaart ja ostutõend (t ekk) viia müüjale või otse volitatud teenindajale hiljemalt kaks kuud peale vea avastamist.

Teavet lähima DEWALT teenindaja kohta leiata veebisaidilt: www.2helpu.com.

Garantiita long:

Tööriista mudel/katalogi number

Seerianumber/kuupäeva kood

Klient

Müüja

Kuupäev

DEWALT®

РУССКИЙ ЯЗЫК

Гарантия

DEWALT гарантирует, что данное изделие в момент поставки потребителю не содержит каких-либо дефектов материалов или сборки. Данная гарантия дополняет законные права частного потребителя и не затрагивает их каким-либо образом. Настоящая гарантия действует на территориях стран-членов Европейского Союза и в Европейской зоне свободной торговли.

Если в течение 12 месяцев с даты приобретения произошла поломка изделия DEWALT из-за некачественных материалов и/или сборки, либо изделие является дефектным в соответствии с техническими требованиями, то DEWALT отремонтирует или заменит изделие с минимальным беспокойством для потребителя.

Гарантия не действительна, если поломка произошла вследствие:

- Нормального износа
- Неправильного использования или плохого обслуживания
- Перегрузки двигателя
- Если изделие повреждено посторонними частями, материалом или вследствие аварии
- Использования ненадлежащего источника питания

Гарантия не действительна, если изделие подвергалось ремонту или разборке лицом, не уполномоченным DEWALT.

Для того, чтобы воспользоваться гарантией необходимо предоставить: изделие, заполненную Гарантийную карту и доказательство покупки (приемки) дилеру или непосредственно уполномоченному агенту по обслуживанию не позднее двух месяцев с момента обнаружения поломки.

Информацию о ближайшем агенте по обслуживанию DEWALT можно найти на странице в Интернете: www.2helpu.com.

Гарантийный талон:

Модель инструмента / Номер по каталогу

Серийный номер / Код даты

Потребитель

Дилер

Дата

DEWALT®

LATVIŠU

Garantija

DEWALT garantē, ka produktam, to piegādājot Klientam, nav materiālu un/vai montāžas defektu. Garantija ir papildus privāti Klienti juridiskajam tiesībam un tas neietekmē. Garantija ir spēkā visās Eiropas Kopienas dalībvalstīs un Eiropas Brīvās tirdzniecības zonā.

Jā DEWALT produkts saūst materiālu un/vai montāžas trūkumu dēļ vai ja tam ir trūkumi saskaņā ar tehnisko specifikāciju, DEWALT 12 mēnešu laikā no pirkšanas datuma veiks remontu vai produkta nomaiņu, cenšoties klientam radīt iespējami mazāk grūtību.

Garantija nav spēkā, ja bojājums ir radies šāda iemesla dēļ:

- Normāls nolikums
- Ieļļas nepareiza lietošana vai silkta uzlīmēšana
- Ja motors darbināts ar pārslodzi
- Ja produkta bojājumu radījuši svešķermeņi, cits materiāls vai tas bojāts avārijas rezultātā
- Nepareiza strāvas padeve

Garantija nav spēkā, ja produktam gēmontu vai arkori veikusi persona, kam šādam nolūkam nav DEWALT atļaujas.

Lai izmantotu garantijas tiesības, produkts ar aizpildītu garantijas talonu un rēķuma arliecinājumu (čēku) ir jānogādā raīdēvējam vai tieši pilnvarotajam arkores pārstāvim vēlākais divus mēnešus pēc trūkuma konstatēšanas.

Informāciju par tuvāko DEWALT servisa pārstāvi meklēiet mājas lapā: www.2helpu.com.

Garantijas talons:

Ieļļes modelis/Kataloga numurs

Sērijas numurs/Datuma kods

Klients

Pārdevējs

Datums