

**DEWALT®**

**359202 - 34 BG**

Превод на оригиналните инструкции

**D28116**

**D28133**

**D28136**

Фигура 1

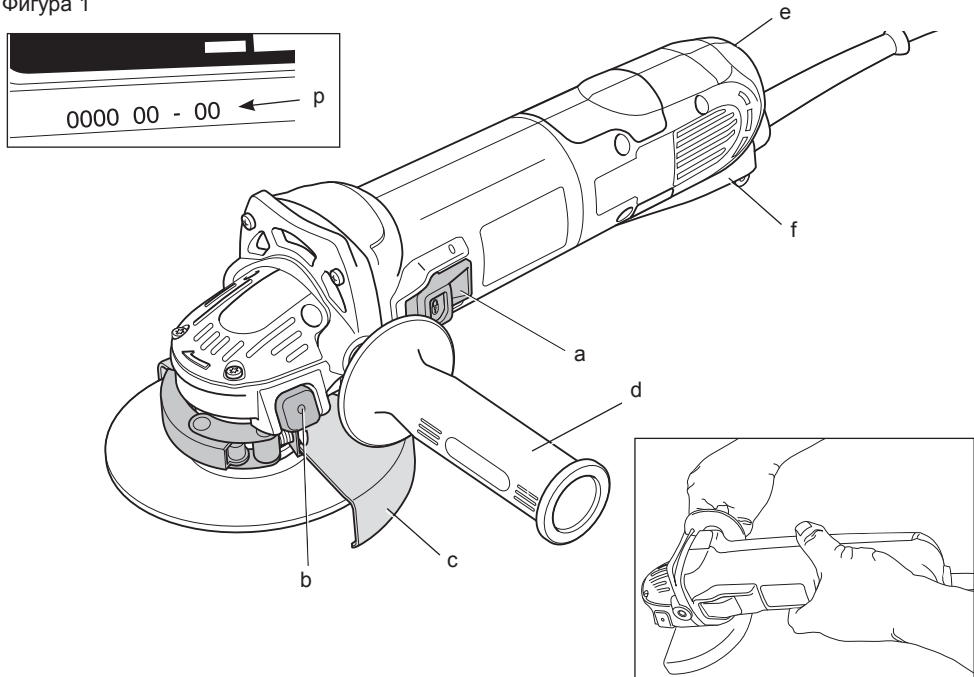

Фигура 2

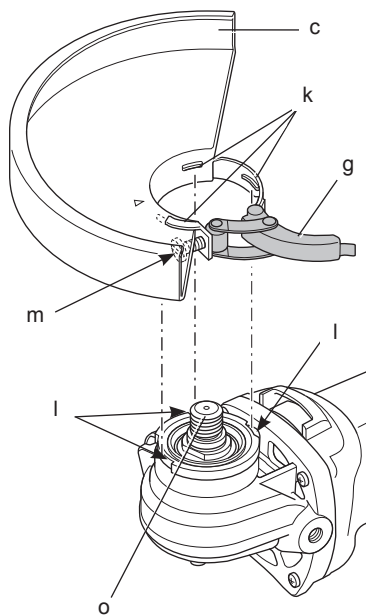

Фигура 3

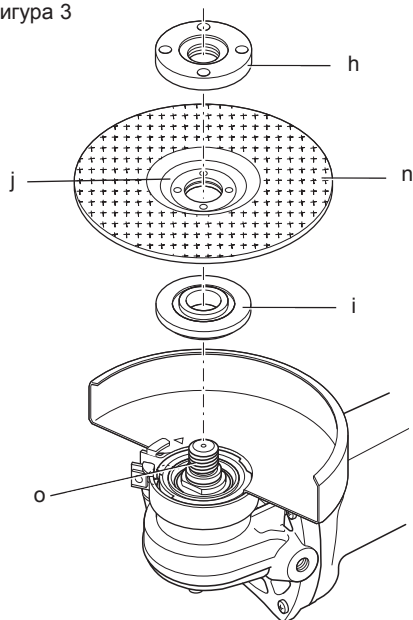

Фигура 4

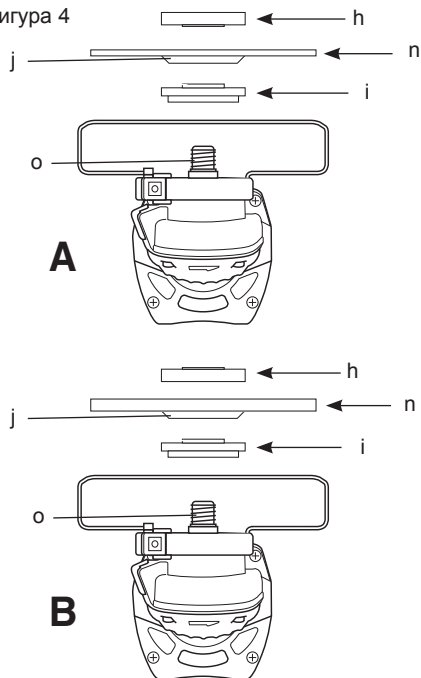

Фигура 5

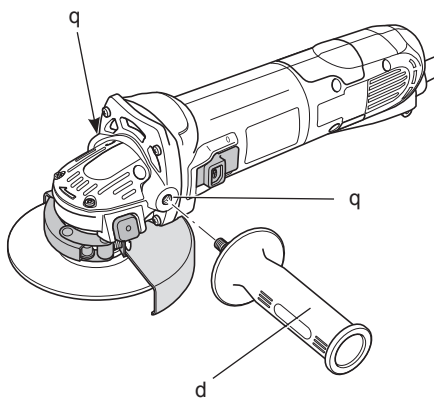

Фигура 6



# ЪГЛОШЛАЙФ D28116, D28133, D28136

## Поздравления!

Вие избрахте инструмент на DeWALT. Дългогодишният опит, задълбоченото разработване на продукти и иновации прави DeWALT един от най-надеждните партньори за потребителите на професионални електроинструменти.

## Технически данни

		D28116	D28133	D28136
Напрежение	$V_{AC}$	230	230	230
Тип		3	3	2
Входяща мощност	W	1100	1100	1500
Скорост при липса на натоварване/номинална	мин. <sup>-1</sup>	2800-10500	10500	2800-10500
Диаметър на диск	мм	115	125	125
Диаметър на шпиндела		M14	M14	M14
Дължина на шпиндела	мм	16	16	16
Тегло	кг	2,3*	2,3*	2,6*

\* теглото включва страничната дръжка и щита

Стойности на шума и стойности на вибрациите (сума на триаксиалния вектор), съгласно EN60745-2-3:

$L_{PA}$ (ниво на налягане на звука)	dB(A)	88	89	89
$L_{WA}$ (ниво на звуковата мощност)	dB(A)	99	100	100
K (колебание за даденото ниво на звука)	dB(A)	3,0	3,0	3,0

### Повърхностно шлифование

Стойност на излъчваните вибрации $a_{h,AG} =$	$m/c^2$	7,0	7,0	9,0
Колебание K =	$m/c^2$	1,5	1,5	1,5

### Полиране с диск

Стойност на излъчваните вибрации $a_{h,DS} =$	$m/c^2$	3,0	≤ 2,5	3,0
Колебание K =	$m/c^2$	1,5	1,5	1,5

### Полиране

Стойност на излъчваните вибрации $a_{h,P} =$	$m/c^2$	4,2	–	4,1
Колебание K =	$m/c^2$	1,5	–	1,5

Информацията за нивото на излъчваните вибрации, дадени в този документ, са измерени в съответствие със стандартизираните тестове, даден в EN60745 и може да бъде използвана за сравнение на един инструмент с друг. Тези данни могат да бъдат използвани за предварителна оценка на излагането.



### **ПРЕДУПРЕЖДЕНИЕ:**

Декларираните нива на излъчваните вибрации представляват основните приложения на инструмента. Все пак, ако инструмента се използва за различни приложения с различни аксесоари или има лоша

поддръжка, излъчваните вибрации може да се различават. Това може значително да увеличи нивото на излъчване през цялостния период на работа.

При оценката на нивото на излъчваните вибрации трябва да се вземат предвид броя на изключванията на инструмента, или времето, когато е бил включен, но без да извършва работа. Това може значително да намали нивото на излъчване в рамките на целия период на работа.

Идентифицирайте допълнителните мерки за сигурност, за да се защити оператора от ефектите на вибрацията, като например: поддръжка на инструментите и аксесоарите, пазене на ръцете топли, организация на режима на работа.

#### Предпазители

Европа 230 V инструменти 10 Ампера, електрично  
захранване

Великобритания

и Ирландия 230 V инструменти 13 Ампера,  
в контактите

## Дефиниции: Насоки за безопасност

Дефинициите по-долу описват нивото на трудност за всяка сигнална дума. Моля, прочетете ръководството и внимавайте за тези символи.



**ОПАСНОСТ:** Указва неминуемо опасна ситуация, която, ако не се избегне, ще доведе до смърт или сериозно нараняване.



**ПРЕДУПРЕЖДЕНИЕ:** Показва една потенциално опасна ситуация, която, ако не се избегне, би могло да доведе до смърт или сериозни наранявания.



**ВНИМАНИЕ:** Показва една потенциално опасна ситуация, която, ако не се избегне, може да доведе до минимални или средни наранявания.

**ЗАБЕЛЕЖКА:** Показва практика, която не е свързана с лични наранявания и която, ако не се избегне, може да доведе до повреда на имущество.



Обозначава риск от токов удар.



Обозначава риск от пожар.

## Декларация за съответствие с изискванията на ЕО

### ДИРЕКТИВА ЗА МАШИНИТЕ



### ЪГЛОШЛАЙФ МАШИНИ

D28116, D28133, D28136

DeWALT декларира, че продуктите, описани под **Технически данни** са в съответствие с: 2006/42/EC, EN60745-1:2009 +A11:2010, EN60745-2-3:2011 +A2:2013 +A11:2014

Тези продукти също са съобразени с Директива 2004/108/EO (до 19.04.2016) 2014/30/EC (от 20.04.2016) и 2011/65/EC. За повече информация, моля, свържете с DeWALT на следния адрес или се обърнете към задната страна на ръководството.

Долуподписаният е отговорен за компилацията на техническия файл и прави тази декларация от името на DeWALT.

Markus Rompel  
Director Engineering  
DeWALT, Richard-Kllinger-Straße 11,  
D-65510, Idstein, Германия  
01.06.2015



**ПРЕДУПРЕЖДЕНИЕ:** За да намалите риска от наранявания, прочетете ръководството с инструкции.

## Общи предупреждения за безопасна работа с електроинструменти



**ПРЕДУПРЕЖДЕНИЕ!** Прочетете всички предупреждения и инструкции за безопасност. Неспазването на предупрежденията и указанията, изброени по-долу, може да доведе до токов удар, пожар и/или тежки наранявания.

## **ЗАПАЗЕТЕ ВСИЧКИ ПРЕДУПРЕЖДЕНИЯ И ИНСТРУКЦИИ ЗА БЪДЕЩИ СПРАВКИ**

Терминът "електроинструмент" във всички предупреждения се отнася до захранвани (със захранващ кабел) или работещи на батерии (без захранващ кабел) електрически инструменти.

### **1) БЕЗОПАСНОСТ НА РАБОТНОТО ПРОСТРАНСТВО**

- a) **Пазете работното пространство чисто и добре осветено.** Безпорядъкът и недостатъчното осветление могат да доведат до трудова злополука.
- б) **Не използвайте електроинструменти в експлозивна среда, като например наличието на запалителни течности, газове или прах.** Електроинструментите произвеждат искри, които могат да възпламят праха или изпаренията.
- в) **Дръжте деца и странични лица надалече, докато работите с електроинструмента.** Разсейванията могат да ви принудят да загубите контрол.

### **2) ЕЛЕКТРИЧЕСКА БЕЗОПАСНОСТ**

- a) **Щепселите на електроинструмента трябва да са подходящи за използвания контакт. Никога, по никакъв начин не променяйте щепсела. Не използвайте адаптери за щепсела със заземени електрически инструменти.** Непроменените щепсели и контакти намаляват риска от токов удар.
- б) **Избягвайте контакт на тялото със заземени повърхности, като например тръби, радиатори, готварски печки и хладилници.** Съществува повишен риск от токов удар, ако тялото ви е заземено.
- в) **Не излагайте електроинструментите на дъжд и мокри условия.** Проникването на вода в електроинструмента повишава опасността от токов удар.
- г) **Не злоупотребявайте с кабела. Никога не използвайте кабела за носене, дърпане или изключване на електроинструмента. Пазете кабела далече от горещина, масло, остри ръбове или движещи се части.** Повредените или оплетени

кабели увеличават риска от токов удар.

- д) **Когато работите с електроинструмент на открито, използвайте удължителен кабел, удобен за използване на открито.** Използването на кабел, подходящ за употреба на открито, намалява риска от токов удар.
- е) **Ако не можете да избегнете работата с електроинструмент на влажно място, използвайте захранване с дефектнотоковата защита (ДТЗ), което на английски е Residual Current Device (RCD).** Използването на ДТЗ намалява риска от токов удар.

### **3) ЛИЧНА БЕЗОПАСНОСТ**

- a) **Бъдете нащрек, внимавайте какво правите и използвайте разума си, когато работите с електроинструмента. Не използвайте електроинструмента, когато сте изморени или сте под влияние на наркотици, алкохол или лекарства.** Един миг невнимание при работа с електроинструмент може да доведе до сериозни наранявания.
- б) **Използвайте лично защитно оборудване. Винаги носете защита за очите.** Защитни средства като дихателна маска, неплъзгащи се обувки за безопасност, каска или защита на слуха, използвани при подходящи условия, ще намали трудовете злополуки.
- в) **Предотвратяване на случайно задействане. Преди да вземете или носите инструмента и преди да го свържете към източника на захранване и/или към батерийното устройство се уверете, че превключвача е на позиция "изключен".** Носенето на електроинструмент с пръста на превключвача или стартирането на електроинструмента, когато превключвателя е на позиция "включен", може да доведе до трудова злополука.
- г) **Махнете всички регулиращи или гаечни ключове преди да включите електроинструмента.** Прикрепени към въртящи се части на електроинструмента гаечни или регулиращи ключове могат да доведат до наранявания.

- д) **Не се протягвайте прекалено.** Стойте стабилно на краката си през цялото време. Това позволява по-добър контрол на електрическия инструмент в неочаквани ситуации.
- е) **Обличайте се подходящо. Не носете висящи дрехи или бижута. Пазете косата си, дрехите си и ръкавиците далече от движещите се части.** Висящите дрехи, бижутерия или дълги коси могат да бъдат захванати от движещи се части.
- ж) **Ако са предоставени устройства за свързване на изпускните пращинки или приспособления за събиране, уверете се, че са свързани и използвани правилно.** Използването на тези средства може да намали опасностите, свързани с праха.
- 4) ИЗПОЛЗВАНЕ И ГРИЖА ЗА ЕЛЕКТРОИНСТРУМЕНТИТЕ**
- а) **Не използвайте насила електроинструмента. Ползвайте подходящ електроинструмент за съответната работа.** Подходящият електроинструмент ще свърши по-добре и по-безопасно работата, при темпото, за което е създаден.
- б) **Не използвайте електроинструмента, ако превключвателя не го включва и изключва.** Всеки електроинструмент, който не може да се контролира с превключвателя е опасен и трябва да се поправи.
- в) **Изключете щепсела от захранването и/или батерийния комплект на електроинструмента преди извършването на каквото и да е регулиране, смяна на аксесоари или съхраняване на уреда.** Такива предварителни мерки за безопасност намаляват риска от нежелателно задействане на електроинструмента.
- г) **Съхранявайте преносимите електроинструменти извън досега на деца и не позволявайте на непознати с електроинструмента и тези инструкции други хора да работят с него.** Електроинструментите са опасни в ръцете на необучени потребители.
- д) **Поддържайте електроинструментите.** Проверявайте за размествания в свързванията на подвижните звена, за счупване на части и всички други условия, които могат да повлияят на експлоатацията на електроинструментите. При повреда на електроинструмента, задължително го поправете преди да го използвате отново. Много злополуки се причиняват от лошо поддържани електрически инструменти.
- е) **Поддържайте режещите инструменти винаги добре заточени и чисти.** Правилно поддържаните режещи инструменти с остри режещи ръбове засядат по-малко и са по-лесни за контрол.
- ж) **Използвайте електроинструментите, допълнителните принадлежности и инструменти в съответствие с тези инструкции, като се вземат предвид условията на труд и вида на работа.** Използването на електроинструмента за работи, различни от тези, за които е предназначен, може да доведе до опасни ситуации.
- 5) СЕРВИЗ**
- а) **Сервизирането на вашия електроинструмент трябва да се извършва само от квалифицирано лице, като се използват само оригинални резервни части.** Това ще гарантира безопасната употреба на уреда.
- Допълнителни специфични правила за безопасност Инструкции за безопасност за всички операции**
- а) **Този електроинструмент е предназначен за операции като шлифване, обработване с метална четка, скосяване или полиране (само с D28116, D28136).** Прочетете всички предупреждения, инструкции, илюстрации и технически характеристики, предоставени с този електроинструмент. Неспазването на всички изброени по-долу инструкции може да доведе до токов удар, пожар и/или тежки травми.

- б) **Не се препоръчват операции като полиране (само D28133) с този електроинструмент. Работи, за които този електроинструмент не е предназначен, може да доведат до опасни ситуации и да предизвикат наранявания.**
- в) **Не използвайте приспособления, които не са специално разработени и препоръчани от производителя на инструмента. Просто защото даден аксесоар може да бъде прикачен към електроинструмента, това не гарантира безопасна експлоатация.**
- г) **Номиналната скорост на аксесоара трябва да е равна поне на максималната маркирана на електроинструмента скорост. Аксесоари, които работят по-бързо от номиналната им скорост, може да се счупят и да се разлетят.**
- д) **Външният диаметър и плътността на вашият аксесоар трябва да бъде в рамките на номиналният капацитет на вашия електроинструмент. Аксесоарите с неправилни размери не могат да бъдат адекватно защитени и контролирани.**
- е) **Външният размер на колелото, фланците, подложките или друг аксесоар трябва правилно да се монтират в шпиндела на електроинструмента. Аксесоари с дупки, които не отговарят на монтажното оборудване на електроинструмента ще са небалансирани, ще вибрират прекомерно и това може да доведе до загуба на контрол.**
- ж) **Не използвайте повредени аксесоари. Преди всяка употреба проверявайте аксесоари като абразивни дискове за дълбоки одрасквания и пукнатини, опорните подложки за пукнатини, износване или прекомерно изтъркване, телената четка за разхлабване и скъсани жици. Ако електроинструмента или аксесоара е изпускан, проверете за повреда или инсталирайте изправен аксесоар. След проверка и инсталиране на аксесоар, отдалечете себе си и всички присъстващи лица на безопасно разстояние от обхвата на ротация на аксесоара и стартирайте електроинструмента с максимална скорост без натоварване за една минута. Повредените аксесоари обикновено се разпадат по време на изпробване.**
- з) **Носете лично защитно оборудване. В зависимост от приложението, използвайте защита за лицето, защитна маска или защитни очила. Ако е необходимо, носете маска, защита за слуха, предпазни ръкавици и работна престилка, която може да спира малки абразивни частици или детайли. Защитата за очите трябва да е в състояние да спре летящи отломки в резултат от извършването на различни работи. Защитната маска или респиратора трябва да са в състояние да филтрират частиците, получени в резултат на вашата работа. Продължителното излагане на високо интензивен шум може да доведе до загуба на слуха.**
- и) **Дръжте страничните лица на безопасно разстояние от работното пространство. Всеки, който трябва да присъства на работното място, трябва да носи защитни средства. По всяко време може да излетят части от работните съоръжение и да причинят нараняване извън зоната на работа.**
- й) **Дръжте електроинструмента само за изолираните повърхности по време на работа, където се използва аксесоар за рязане и може да има досег със скрити кабели или собствен кабел. Прерязването на "жив" кабел може да зареди с ток металните части на електроинструмента, в резултат на което оператора може да получи токов удар.**
- к) **Поставете кабела извън обсега на въртящото се устройство. Ако загубите контрол, кабелът може да бъде срязан или захванат и ръкава ви може да бъде издърпана от въртящия се аксесоар.**
- л) **Никога не оставяйте електроинструмента долу, докато аксесоара не е напълно спрял. Въртящият се аксесоар може да влезе в досег с повърхността и да издърпа уреда извън вашия контрол.**
- м) **Не задействайте електроинструмента, докато го носите отстрани до вас. При случаен контакт с въртящия се аксесоар,**



вашата дреха може да бъде захваната и така да придърпа аксесоара към вашето тяло.

- н) **Редовно почиствайте въздушните вентили на електроинструмента.** Вентилаторът на мотора ще вкарва прах в кожата и прекомерното натрупване на метални пращинки може да причини опасности с електричеството.
- о) **Не работете с електроинструмента в близост до запалителни материали.** Тези материали могат да се подпалят от искри.
- п) **Не използвайте аксесоари, които изискват течни охладители.** Използването на вода или други течни охладители може да доведе до токов удар.

## ДОПЪЛНИТЕЛНИ ИНСТРУКЦИИ ЗА БЕЗОПАСНОСТ ЗА ВСИЧКИ ОПЕРАЦИИ

### Причини и предотвратяване от оператора на откат

Откатът е внезапна реакция на заципано или извито въртящо се колело, опорна подложка, четка или друг аксесоар. Заципването или извиването водят до бързо блокиране на въртящия се аксесоар, който от своя страна причинява неконтролируемият електроинструмент да бъде насочен в посока, обратна на въртенето на аксесоара до точка на огъване.

Например, ако едно абразивно колело се извие или заципе от обработвания детайл, ръбът на колелото, който влиза в точката на заципване може да задълбае в повърхността на материала и да причини изхвърчането или откат на колелото. Колелото може да отскочи към оператора или в обратна посока от него, в зависимост от посоката на движение на колелото в точката на заципване. Абразивните колела може, също така, да се счупят при тези обстоятелства.

Отката може да е резултат и от неправилната употреба на електроинструмента и/или от неправилни процедури или условия на работа и може да се избегне, като се вземат подходящи предпазни мерки, както е дадено по-долу:

- а) **Дръжте здраво електроинструмента и позицията на тялото и ръката ви трябва да ви позволяват да сте стабилни за силата на отката.** Винаги използвайте допълнителна дръжка, ако ви е предоставена, за максимален контрол върху реакцията при откат или въртене по време на стартирането. Операторът трябва да контролира реакциите на въртящия момент или силите на отката, ако са взети подходящи предпазни мерки.
- б) **Никога не поставяйте ръката си близо до въртящия се аксесоар.** Аксесоарът може да се върне върху ръката ви.
- в) **Не стойте на място, където инструментът може да се премести при откат.** Откатът ще отхвърли инструментът в противоположна на движението на колелетата посока в точката на шлифване.
- г) **Работете с повишено внимание, когато работите върху ъгли, остри краища и т.н. Избягвайте отскачане и притриване на аксесоара.** Ъглите, острите ръбове и подскачането могат много вероятно да получат прекалено притриване с въртящия се аксесоар и това да доведе до загуба на контрол или до откат.
- д) **Не прикрепяйте острие за дърворезба на верижен трион или назъбено острие на трион.** Такива остриета могат да създадат честти откати и загуба на контрол.

### Предупреждения относно безопасността при шлифване и абразивно отрязване

- а) **Използвайте само такива колела, които са препоръчани за вашия инструмент и специфичните предпазители, предназначени за избраното колело.** Колела, които не са съвместими със съответния електроинструмент, не могат да бъдат адекватно предпазвани и не са безопасни.
- б) **Предпазителят трябва да е закрепен здраво към електроинструмента и поставен за максимална безопасност, за да може колелото се може по-малка част от колелото да бъде изложена към оператора.**

Предпазителят помага със защитата на оператора от счупени части от колелото, както и от инцидент, свързан с докосване на колелото и искри, които могат да подпалят облеклото.

- в) **Колелата трябва да се използват само за препоръчителните приложения. Например: не шлифовайте със страничната част на колело за отрязване.** Колелата за абразивно рязане са предназначени за периферно шлифование, при оказването на странична сила върху тези колела, може да ги разклати.
- г) **Винаги използвайте неповредени фланци за колела, които са правилен размер и форма за вашето избрано колело.** Подходящите фланци за колелото го поддържат, с което се намалява възможността от счупване на колелото. Фланците на колелата за отрязване може да се различават от тези за шлифовъчното колело.
- д) **Не използвайте износени колела от по-големи електроинструменти.** Колело, което е предназначено за по-големи електроинструменти не е подходящо за по-високата скорост на по-малките инструменти и може да се пръсне.

## Допълнителни предупреждения относно безопасността при шлифование и абразивно отрязване

- а) **Не "задръствайте" колелото за рязане или не прилагайте прекомерно налягане. Не се опитвайте да правите прекомерно дълбок разрез.** Прекаленото напрежение на колелото увеличава натоварването и чувствителността към усукване или огъване на колелото при рязане, както и възможността за откат или счупване на колелото.
- б) **Не поставяйте тялото си в положение на една линия с и зад въртящото се колело.** Когато колелото при работа се отдалечава от тялото ви, евентуален откат може да предизвика насочване на въртящото се колело и на електроинструмента директно към вас.

- в) **Когато колелото се огъва или когато рязането се прекъсва по някаква причина, изключете електроинструмента и го дръжте неподвижно до пълното спиране на колелото. Никога не се опитвайте да свалите режещото колело от разреза, докато е в движение, иначе може да се появи откат.** Прочетете и вземете мерки, за да елиминирате причината за огъване на колелото.
- г) **Не рестартирайте рязането в самият детайл за рязане. Оставете колелото да достигне пълни обороти и внимателно го въведете в разреза.** Колелото може да се огъне, да се приближи или да направи откат, ако електроинструмента се рестартира в детайла за рязане.
- д) **Чрез опорни панели или прекалено големи детайли за обработка може да се минимизира риска от защитване на колелото или от откат.** Големите детайли имат склонност да се огъват под собствената си тежест. Опорите трябва да бъдат поставени под детайла в близост до линията на рязане и в близост до ръба на детайла от двете страни на колелото.
- е) **Бъдете особено внимателни, когато правите "джобен разрез" в съществуващите стени или други слепи зони.** Издаденото колело може да реже газови или водни тръби, електрически кабели или предмети, което може да доведе до откат.

## Предупреждения за безопасност специално при заглаждане

- а) **Не използвайте прекомерно голяма диск шкурка. Следвайте препоръките на производителя, когато избирате шкурка.** По-голяма шкурка, простираща се извън подложката за заглаждане, представлява опасност от разкъсване и може да доведе до претриване, разкъсване на диска или откат.

## Предупреждения за безопасност специално при полиране (само D28116, D28136)

- а) **Не допускайте никаква свободно стояща част от полиращият диск**

или неговите прикачени нишки да се въртят свободно. Скрийте или поддржете всички свободно висящи нишки от приложението. Свободно стоящите и въртящите се прикрепени нишки могат да ви оплетат пръстите или да счупят обработвания детайл.

## Предупреждения за безопасност специално при обработване с телена четка

- а) **Имайте предвид, че телената четка остава без телчета по време на рутинна работа. Не прилагайте извънредно напрежение на жиците, като прилагате извънреден товар на четката.** Телените четки могат лесно да преминат през лека текстилна материя и/или кожа.
- б) **Ако употребата на предпазители се препоръчва за телената четка, не допускате досег с теленото колело или четка с предпазител.** Теленото колело или четка може да се увеличават на диаметър поради работна натовареност и центрофужните сили.

## Допълнителна информация за безопасност

- **Резбовката на закрепващите елементи трябва да съвпада с резбовката на шпиндела на шлайфмашината.** За аксесоари, монтирани с фланци, монтажната дупка на аксесоара трябва да съвпада с диаметъра на фланеца. Аксесоари, които не отговарят на монтажното оборудване на електроинструмента ще са небалансирани, ще вибрират прекомерно и това може да доведе до загуба на контрол.
- **Шлифовъчната повърхност на притиснатите в центъра дискове трябва да се монтира под равната повърхност на улея на предпазителя.** Неправилно монтираните колела, които се подават от плоскостта на улея на предпазителя, не могат да бъдат адекватно защитени.



**ПРЕДУПРЕЖДЕНИЕ:** Ние препоръчваме използването на дефектнотокова защита с остатъчен ток 30mA или по-малко.

## Допълнителни рискове

Въпреки прилагането на съответните разпоредби за безопасност и прилагането на предпазни средства, съществуват рискове, които не могат да бъдат избегнати. Това са:

- Увреждане на слуха
- Риск от лични наранявания, поради летящи частици.
- Риск от изгаряния, поради нагорещаване на аксесоарите по време на работа.
- Риск от лично нараняване поради продължителна употреба.
- Риск от прах от опасни вещества.

## Маркировка върху инструментите

На инструмента са показани следните пиктограми:



Преди употреба прочетете ръководството с инструкции.



Носете защита за ушите.



Носете защита за очите.

## ПОЗИЦИЯ НА КОДА С ДАТАТА (ФИГ. 1)

Кодът с датата (P), който включва, също така годината на производство, е отпечатан в корпуса.

Пример:

2015 XX XX

Година на производство

## Съдържание на пакета

Съдържанието на пакета включва:

- 1 Ъглошлайф
  - 1 Предпазител
  - 1 Странична дръжка
  - 1 Комплект фланци
  - 1 Двустранен гаечен ключ
  - 1 Ръководство с инструкции
- Проверете за евентуална повреда на инструмента, частите или аксесоарите, в следствие от транспортиране.

- *Вземете си време да прочетете задълбочено и с разбиране това ръководство преди започване на работа.*

## Описание (фиг. 1)



**ПРЕДУПРЕЖДЕНИЕ:** Никога не променяйте инструмента или неговите части. Това може да доведе до лични наранявания и щети.

- A. Превключвател за вкл./изкл.
- B. Заклучване на шпиндела
- C. Предпазител
- D. Странична дръжка
- E. Електронен контрол на скоростта (само D28116, D28136)
- F. Изход за изхвърляне на праха

### ПРЕДНАЗНАЧЕНИЕ

Високопроизводителните ъглошлайфове D28116, D28133, D28136 са създадени за професионално шлифоване, рязане, обработване с шкурка и полиране (само D28116 и D28136).

**НЕ** използвайте шлифовъчни дискове, освен централно притиснати колела и флап диск.

**НЕ** използвайте при мокри условия или в присъствието на запалителни течности и газове.

Тези високопроизводителни ъглошлайфи са професионални инструменти.

**НЕ** допускайте деца в близост до инструмента. Необходимо е надзор, когато този инструмент се използва от неопитен оператор.

- **Малките деца и немощните.** Този уред не е предназначен за употреба от малки деца или хора с увреждания без наблюдение.
- Този продукт не е предназначен за употреба от хора (включително деца) с намалени физически, сензорни или умствени възможности, или с липса на знания, освен ако не са под наблюдение или не са били инструктирани относно употребата на устройството от човек, отговорен за тяхната безопасност. Никога не оставяйте сами деца с този продукт.

## Антивибрационна странична дръжка (фиг. 1)

Антивибрационната странична дръжка (D) предлага допълнително удобство,

като поглъща вибрациите, причинени от инструмента.

## Безключов предпазител (фиг. 1)

Безключовият предпазител (C) позволява бързо регулиране по време на работа за по-голяма ефективност.

## Система за извличане на праха (фиг. 1)

Системата за извличане на прах (F) предпазва от натрупване на прах около предпазителя и входа на мотора и минимализира количеството прах, който влиза в кутията на мотора.

## Функция за мек старт

Функцията мек старт позволява постепенното засилване на оборотите, за да се избегне началния откат. Тази функция е особено полезна при работа в тесни пространства.

## Електронно управление на скоростта

### D28116, D28136

Електронното управление на скоростта предлага допълнителен контрол на инструмента и позволява използването му в оптимални условия в зависимост от аксесоарите и материала.

## Съединител

Съединителят за ограничение на момента на въртене намалява реакцията при максимален момент на въртене, предаван към оператора в случай на засядане на диска. Тази функция също предпазва предавките и електро мотора от внезапно спиране. Въртящият момент на електронния съединител е фабрично настроен и не може да се регулира.

## Превключвател за безволтово освобождаване

Превключвателя има функция за безволтово освобождаване: ако подаването на енергия спре по някаква причина, превключвателя трябва да бъде реактивиран.

## Защита от претоварване

Притокът на енергия към мотора ще бъде спрява в случай на претовареност на мотора. Подаването ще се възобнови след като инструмента се е охладил до подходяща работна температура.

## Електрическа безопасност

Електромоторът е създаден само за един волтаж. Винаги проверявайте дали захранващият кабел е в съответствие с напрежението на табелката.



Вашият инструмент на DEWALT е двойно изолиран в съответствие с EN 60745; следователно не се изисква заземителна жица.

Ако захранващият кабел е повреден, трябва да се смени от специално подготвен кабел, който можете да получите чрез сервиза на DEWALT.

## Замяна на щепсела (само за Великобритания и Ирландия)

Ако трябва да се сложи нов щепсел:

- Безопасно изхвърляне на стария щепсел.
- Свържете кафявата жица към живия терминал в щепсела.
- Свържете синята жица към неутралния терминал.



**ПРЕДУПРЕЖДЕНИЕ:** Не трябва да се прави свързване към заземения терминал.

Следвайте инструкциите за монтаж, които се предоставят с доброкачествените щепсели. Препоръчителен предпазител: 13 А.

## Използване на удължителен кабел

Ако е необходим удължителен кабел, използвайте одобрен 3-жилен удължителен кабел, подходящ за захранване на този инструмент (виж **Технически данни**). Минималният размер на проводника е 1,5 мм<sup>2</sup>; максималната дължина е 30 м.

При използване на кабели на макари, винаги развивайте докрай кабела.

## СГЛОБЯВАНЕ И РЕГУЛИРАНЕ



**ПРЕДУПРЕЖДЕНИЕ:** За да намалите риска от сериозни лични наранявания, изключете инструмента и от захранващия източник преди да регулирате, сваляте/монтирате приставки или аксесоари. Преди отново да свържете инструмента към електрическата мрежа, натиснете и освободете пусковия превключвател, за да се гарантира, че инструментът е изключен. Едно нежелано задействане на инструмента може да предизвика наранявания.

## Прикачване на страничната дръжка (фиг. 5)



**ПРЕДУПРЕЖДЕНИЕ:** Преди използване на инструмента, проверете дали дръжката е здраво закрепена.



**ПРЕДУПРЕЖДЕНИЕ:** Страничната дръжка трябва винаги да се използва за поддържане на контрола върху инструмента през цялото време.

Завинтете здраво страничната дръжка (D) в една от дупките (Q) от двете страни на кожата на скоростната кутия.

## Монтиране и сваляне на предпазителя (фиг. 2)



**ПРЕДУПРЕЖДЕНИЕ:** За да намалите риска от сериозни лични наранявания, изключете инструмента и от захранващия източник преди да регулирате, сваляте/монтирате приставки или аксесоари. Преди отново да свържете инструмента към електрическата мрежа, натиснете и освободете пусковия превключвател, за да се гарантира, че инструментът е изключен. Едно нежелано задействане на инструмента може да предизвика наранявания.



**ВНИМАНИЕ:** Предпазителите трябва да се използват с шлайфа.

Когато използвате шлайф машините D28116, D28133 или D28136 с абразивен диск за

рязане на метал или зидария, ТРЯБВА да използвате предпазител Тип 1. Предпазителите Тип 1 са на разположение за закупуване от дистрибуторите на DeWALT.

**ЗАБЕЛЕЖКА:** Моля, вижте *Таблицата за аксесоари за шлифване и рязане* в края на този раздел, за да видите другите аксесоари, които можете да използвате с тези машини.

1. Сложете ъглошлайфа на маса, издължете (O).
2. Освободете заключването на скобата (G) и дръжте предпазителя (C) над инструмента, както е показано.
3. Центрирайте зъбите (K) с гнездата (L).
4. Натиснете надолу предпазителя и го завъртете към желаната позиция.
5. Ако е необходимо, увеличете силата на затягане, като затегнете винта (M).
6. Затегнете заключването на скобата.
7. За да свалите предпазителя, освободете заключването на скобата.

## Монтиране и сваляне на шлайф или режещ диск (фиг. 1, 3, 4)



**ПРЕДУПРЕЖДЕНИЕ:** Не използвайте повреден диск.

1. Място на инструмента на маса, предпазвайте се.
2. Поставете поддържащия фланец (I) правилно на шпиндела (O) (фиг. 3).
3. Поставете диска (N) на поддържащия фланец (I). Когато монтирате диск с повдигнат център, внимавайте повдигнатият център (J) да е обърнат към поддържащия фланец (I).
4. Завийте резбованата закрепваща гайка (H) на шпиндела (O) (фиг. 4):
  - а. Пръстена на резбованата закрепваща гайка (H) трябва да е обърнат към диска, когато монтирате шлифовъчния диск (фиг. 4A);
  - б. Пръстена на резбованата закрепваща гайка (H) трябва да е обърнат към диска, когато монтирате шлифовъчния диск (фиг. 4B);
5. Натиснете заключващия бутон на шпиндела (B) и завъртете шпиндела (O), докато се заключи на позиция.
6. Затегнете резбованата закрепваща гайка (H) с доставения двустранен гаечен ключ.

7. Освободете заключването на шпиндела.
8. За да свалите диска, разхлабете резбованата закрепваща гайка (H) с двустранният гаечен ключ.

## Монтиране и сваляне на опорна платка/шкурка (фиг. 1, 4)

1. Място на инструмента на маса, предпазвайте се.
2. Свалете поддържащия фланец (I).
3. Поставете гумената подложка правилно на шпиндела (O).
4. Поставете шкурката на гумената подложка.
5. Завийте резбованата закрепваща гайка (H) на шпиндела. Пръстенът на резбованата закрепваща гайка (H) трябва да сочи към гумената подложка.
6. Натиснете заключващия бутон на шпиндела (B) и завъртете шпиндела (O), докато се заключи на позиция.
7. Затегнете резбованата закрепваща гайка (H) с доставения двустранен гаечен ключ.
8. Освободете заключването на шпиндела.
9. За да свалите гумената подложка, разхлабете резбованата закрепваща гайка (H) с двустранният гаечен ключ.

## Монтиране на телена четка тип камбана

Завинтете телената четка тип камбана директно на шпиндела без помощта на разредка и резбован фланец.

## Настройка на електронната система за контрол на скоростта (фиг. 6)

### D28116, D28136

Завъртете градуираният диск (E) на желаното ниво. Завъртете градуираният диск нагоре за по-висока скорост и надолу за по-ниска скорост. Правилната настройка е въпрос на опит.

## Преди започване на работа

- *Монтирайте предпазителя и подходящия диск или колело. Не използвайте прекалено износени дискове или колела.*

- Не използвайте повредени аксесоари. Преди всяка употреба проверявайте аксесоари като абразивни дискове за дълбоки одрасквания и пукнатини, опорните подложки за пукнатини, износване или прекомерно изтъркване, телената четка за отхлабване или закъсани жици. Ако електроинструмента или аксесоара е изпускан, проверете за повреда или инсталирайте изправен аксесоар. След проверка и инсталиране на аксесоар, отдалечете себе си и всички присъстващи лица на безопасно разстояние от обхвата на ротация на аксесоара и стартирайте електроинструмента с максимална скорост без натоварване за една минута. Повредените аксесоари обикновено се разпадат по време на изпробване.
- Уверете се, че вътрешният и външния фланец са правилно закрепени. Следвайте инструкциите, дадени в глава Таблица на аксесоарите за шлифване и рязане.
- Уверете се, че диска или колелото се въртят по посока на стрелката на аксесоара и на инструмента.

## РАБОТА

### Инструкции за употреба



**ПРЕДУПРЕЖДЕНИЕ:** Винаги спазвайте инструкциите за безопасност и приложимите разпоредби.



**ПРЕДУПРЕЖДЕНИЕ:** За да намалите риска от сериозни лични наранявания, изключете инструмента и от захранващия източник преди да регулирате, сваляте/монтирате приставки или аксесоари. Преди отново да свържете инструмента към електрическата мрежа, натиснете и освободете пусковия превключвател, за да се гарантира, че инструментът е изключен.



**ПРЕДУПРЕЖДЕНИЕ:**

- Уверете се, че всички материали за шлайфане или рязане са стабилизирани на място.
- Използвайте скоби или друг практически начин да

застопорите и укрепите обработвания детайл към стабилна платформа. Важно е да закрепите и да поддържате здраво обработвания детайл, за да предотвратите местенето на детайла и загубата на контрол. Движението на обработвания детайл или загубата на контрол могат да създадат опасност и да причинят наранявания.

- Закрепете здраво обработвания детайл. Обработван детайл, закрепен със скоби или менгеме е по-безопасен, отколкото, ако го държите с ръка.
- Чрез опорни панели или прекалено големи детайли за обработка може да се минимизира риска от зашпилване на колелото или от откат. Големите детайли имат склонност да се огъват под собствената си тежест. Опорите трябва да бъдат поставени под детайла в близост до линията на рязане и в близост до ръба на детайла от двете страни на колелото.
- Винаги носете обикновени работни ръкавици, докато работите с този инструмент.
- Корпусът на трансмисията става много горещ по време на употреба.
- Прилагайте само лек натиск на инструмента. Не оказвайте натиск отстрани на диска.
- Избягвайте претоварване. Ако инструментът се нагорещи, оставете го да работи няколко минути без натоварване, за да се охлади аксесоара. Не докосвайте аксесоарите преди да се охладят. Дисковете стават много горещи при употреба.
- Да не се използват отделни редуциращи втулки или адаптери за адаптиране на абразивни дискове с голяма дупка.
- Никога не използвайте инструмента без предпазителя.

- *Инструментът не е създаден да се използва с шлифоващ конус.*
- *Не използвайте електроинструмента със скосена стойка.*
- *Никога не използвайте попивателни заедно със свързани абразивни продукти.*
- *Имайте предвид, че колелетата ще продължат да се въртят след спиране на машината.*

## Правилна позиция на ръцете (фиг. 1)



**ПРЕДУПРЕЖДЕНИЕ:** За да намалите риска от сериозно нараняване, **ВИНАГИ** използвайте подходяща позиция на ръцете, както е показано.



**ПРЕДУПРЕЖДЕНИЕ:** За да намалите риска от сериозно лично нараняване, **ВИНАГИ** дръжте здраво в очакване на внезапна реакция.

Правилната позиция на ръцете изисква едната ръка да е на страничната дръжка (D), а другата на тялото на инструмента, както е показано на фигура 1.

## Включване и изключване (фиг. 1)



**ПРЕДУПРЕЖДЕНИЕ:** Не включвайте или изключвайте инструмента, когато работи при натовареност.

За да задействате инструмента, натиснете превключвателя за вкл./изкл. (A).

За продължителна работа, натиснете превключвача напред докрай.

За да спрете инструмента, освободете ключа. За да спрете инструмента в процес на продължителна работа, натиснете задната част на превключвателя.

## Заклучване на шпиндела (фиг. 1)

Заклучването на шпиндела (B) е предоставено за предпазване на шпиндела от въртене, когато инсталирате или сваляте колелата. Работете със заключването на шпиндела само, когато инструмента

не работи, изключен е от захранването и напълно е спрял.

**ЗАБЕЛЕЖКА:** За да намалите риска от повреда на инструмента, не използвайте заключването на шпиндела, докато инструмента работи. В противен случай, това ще доведе до щети в инструмента и прикаченият аксесоар може да излети и да причини наранявания.

За да заключите, натиснете заключващия бутон на шпиндела и завъртете устройството на шпиндела, докато повече не можете да го въртите.

## Метални приложения

Когато използвате инструмента в метални приложения, уверете се, че захранването с дефектнотоковата защита (ДТЗ), което на английски е Residual Current Device (RCD) е вкарано, за да се избегне риск, причинен от метални остатъци.

Ако захранването е спряно от RCD, занесете инструмента до сервиз на DeWALT или техен сервизен агент.



**ПРЕДУПРЕЖДЕНИЕ:** В екстремни условия на труд, проводимият прах може да се натрупа в кожата на машината при работа с метал. Това може да доведе до износване на защитната изолация на машината с потенциален риск от токов удар.

За да се избегне натрупването на метални стружки вътре в машината се препоръчва да изчиствате всеки ден вентилационните отвори. Вижте **Поддръжка**.

## Използване на флап дискове



**ПРЕДУПРЕЖДЕНИЕ:** **НАТРУПВАНЕ на метален прах.** Продължителното използване на флап дискове в метални приложения може да доведе до увеличаване на възможностите за токов удар. За да се намали този риск, вкарайте RCD (дефектнотоковата защита) преди употреба и ежедневно почиствайте вентилационните отвори чрез вкарване на сух въздух под налягане в тях,



в съответствие с инструкциите за поддръжка, дадени по-долу.

## Рязане на метал

**За рязане със свързани абразиви, винаги използвайте предпазител тип 1.**

Когато режете, работете с умерено захранване, адаптирано към материала, който се реже. Не оказвайте натиск върху режещия диск, не наклоняйте или се поклащайте машината.

Не намалявайте оборотите на спираци дискове чрез прилагане на странично налягане.

Машината трябва винаги да работи с възходящо движение. В противен случай, съществува опасност да бъде избутана неконтролирано извън мястото на срязване.

При рязане на профили и квадратни пръти, най-добре е да започнете с най-малкото напречно сечение.

## Грубо шлифование

**Никога не използвайте режещ диск за грубо шлифование.**

**Винаги използвайте предпазител тип 27.**

Най-добрите резултати при грубо шлифование се получават, когато настроите машината при ъгъл от 30° до 40°. Преместете машината напред и назад със среден натиск. По този начин обработваният детайл няма да се нагорещи много, не се обезцветява и не се оформя набраздяване.

## Рязане на камъни

**Машината може да се използва само за сухо рязане.**

За срязване на камък, най-добре е да използвате диамантени режещи дискове.

Работете с машината само с допълнителна прахозащитна маска.

## Съвети при работа

**Внимавайте, когато изрязвате отвори в структурни стени.**

Отворите в структурните стени са обект на специфичните разпоредби за съответната страна. Тези разпоредби трябва да се съблюдават при всички обстоятелства.

Преди да започнете работа, посъветвайте се с отговорния строителен инженер, архитект или технически ръководител.

## ПОДДРЪЖКА

Вашият електроинструмент от DeWALT е създаден с цел да работи продължителен период от време с минимална поддръжка. Продължителната и задоволителна работа зависи от правилната грижа за инструмента и от редовното му почистване.



**ПРЕДУПРЕЖДЕНИЕ:** За да намалите риска от сериозни лични наранявания, изключете инструмента и от захранващия източник преди да регулирате, сваляте/монтирате приставки или аксесоари. Преди отново да свържете инструмента към електрическата мрежа, натиснете и освободете пусковия превключвател, за да се гарантира, че инструментът е изключен. Едно нежелано задействане на инструмента може да предизвика наранявания.

## Изскачащи четки

Моторът автоматично ще се изключи, за да покаже, че карбоновите четки са почти износени, и че инструментът се нуждае от сервизиране. Карбоновите четки не се обслужват сервизно от потребителя. Занесете инструмента на упълномощен сервизен агент на DeWALT.



## Смазване

Вашият електроинструмент трябва да се смазва допълнително.



## Почистване



**ПРЕДУПРЕЖДЕНИЕ:** Издухвайте замърсяванията и праха на основния корпус със сух въздух винаги, когато забележите събиране на мръсотия в и около вентилационните отвори. Носете одобрена защита за очите и одобрена защитна противопрахова маска, когато извършвате тази процедура.



**ПРЕДУПРЕЖДЕНИЕ:** Никога не използвайте разтворители или други химикали за почистване на неметалните части на инструмента. Тези химикали могат да влошат качеството на материалите, използвани за тези части. Използвайте намокрена с вода и мек сапун кърпа. Никога не допускайте влизането на течности в инструмента; никога не потапяйте в течност която и да е част на инструмента.

## Допълнителни аксесоари



**ПРЕДУПРЕЖДЕНИЕ:** Понеже с този инструмент не са тествани аксесоари, различни от тези на DeWALT, използването на такива аксесоари с този инструмент може да е опасно. За да намалите риска от нараняване, използвайте само препоръчаните от DeWALT аксесоари с този продукт.

Посъветвайте се с вашия доставчик за по-подробна информация относно подходящите аксесоари.

**ТАБЛИЦА НА АКСЕСОАРИТЕ**

	Макс. [мм]		[мм]	Мин. въртене [мин. <sup>-1</sup> ]	Периферни обороти [м/с]	Дължина на резбованата дупка [мм]
	D	b	d			
	115	6	22,23	11000	80	-
	125	6	22,23			
	115	-	-	11000	80	-
	125	-	-			
	70	30	M14	11000	45	18,0
	115	12	M14	11000	80	18,0
	125	12	M14			

## Защита на околната среда



Разделно събиране. Продуктът не трябва да се изхвърля с обикновените битови отпадъци.

Ако един ден откриете, че вашия продукт на DeWALT се нуждае от замяна, или ако повече не ви трябва, не го изхвърляйте с битовите отпадъци. Занесете този продукт в съответния пункт.













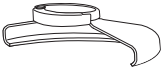

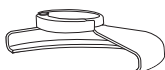

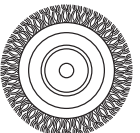

Разделното събиране на използваните продукти и опаковки позволява рециклирането на материалите и нановото им използване. Повторното използване на рециклираните материали помага за предпазване на околната среда от замърсяване и намалява необходимостта от сурови суровини.

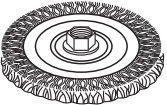
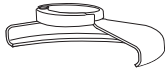
Местните разпоредби може да предвиждат разделно събиране на продуктите на DeWALT след приключване на работния им живот. За да се възползвате от тази услуга, моля, върнете вашия продукт на всеки авторизиран агент за сервиз, който ще го приеме от наше име.

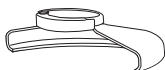

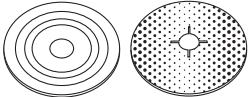
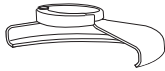





DeWALT предоставя място за събиране и рециклиране на продуктите на DeWALT след приключване на работния им живот. За да се възползвате от тази услуга, моля, върнете вашия продукт на всеки авторизиран агент за сервиз, който ще го приеме от наше име.

Можете да намерите вашия най-близък упълномощен сервизен агент, като се свържете с на-близкия централен офис на DeWALT указан в това ръководство. Освен това, списъка на авторизираните сервизи на DeWALT и пълна информация за нашето следпродажбено обслужване и контакти са на разположение на интернет адрес: [www.2helpU.com](http://www.2helpU.com).

## ТАБЛИЦА НА АКСЕСОАРИ ЗА ШЛИФОВАНЕ И РЯЗАНЕ

Тип на предпазителя	Акcesoар	Описание	Как се монтира шлайф машина
 <p><b>ТИП 27 ПРЕДПАЗИТЕЛ</b></p>		Шлифовач диск с притиснат център	 <p>Тип 27 предпазител</p>
		Флап колело	 <p>Опорен фланец</p>  
		Телени колела	<p>Тип 27 колело с притиснат център</p>   <p>Резбована закрепваща гайка</p>
		Телени колела с резбована гайка	 <p>Тип 27 предпазител</p>  <p>Телено колело</p>
		Телена четка тип камбана с резбована гайка	 <p>Тип 27 предпазител</p>  <p>Телена четка</p>
		Опорна подложка/шлифовач лист	 <p>Тип 27 предпазител</p>  <p>Гумена опорна подложка</p>  <p>Шлифовач диск</p>  <p>Резбована закрепваща гайка</p>

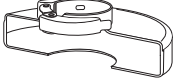
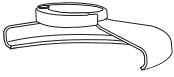
## ТАБЛИЦА НА АКСЕСОАРИ ЗА ШЛИФОВАНЕ И РЯЗАНЕ (прод.)

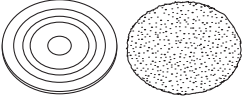
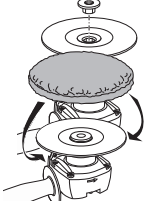
Тип на предпазителя	Акcesoар	Описание	Как се монтира шлайф машина
 <p><b>ТИП 1 ПРЕДПАЗИТЕЛ</b></p>		Режещ диск за зидария, свързан	 <p>Тип 1 предпазител</p>  <p>Опорен фланец</p>  <p>Режещо колело</p>  <p>Резбована закрепваща гайка</p>
		Диск за рязане на метали, свързан	
 <p><b>ТИП 1 ПРЕДПАЗИТЕЛ ИЛИ</b></p>  <p><b>ТИП 27 ПРЕДПАЗИТЕЛ</b></p>		Диамантен диск за рязане	
<p><b>БЕЗ ПРЕДПАЗИТЕЛ (САМО D28116, D28136)</b></p>		Полиращ капак	

Stanley Black & Decker  
 Phoenicia Business Center  
 Strada Turturelelor, nr 11A, Etaj 6, Modul 15,  
 Sector 3 Bucuresti  
 Telefon: +4021.320.61.04/05