DEWALT®

XR LI-ION

www.DEWALT.com

DCS373

English (<i>original instructions</i>)	5
简体中文	19
繁體中文	33
한국어	47

Figure 1

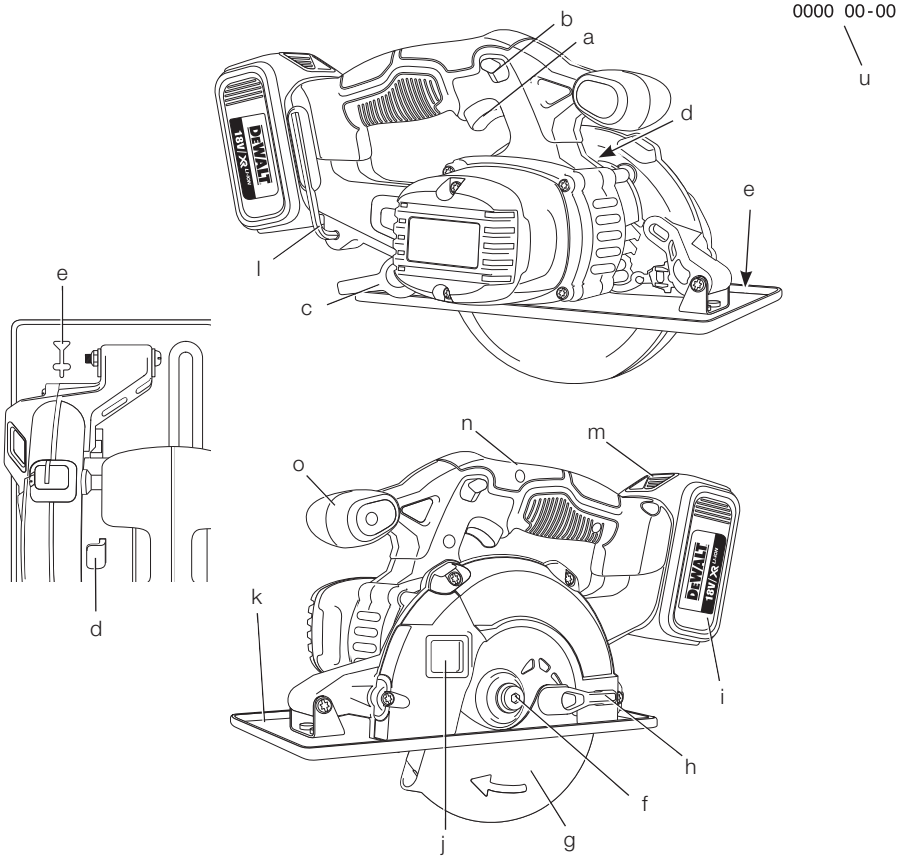

Figure 2

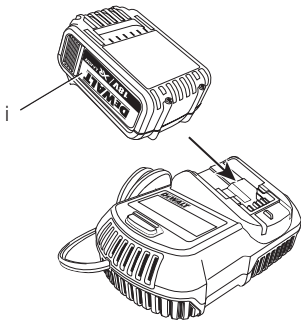

Figure 3

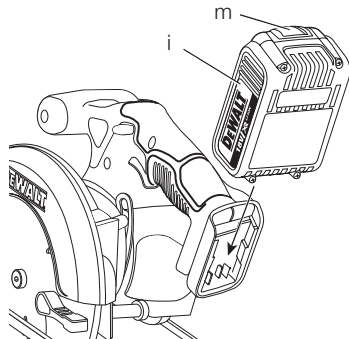

Figure 4

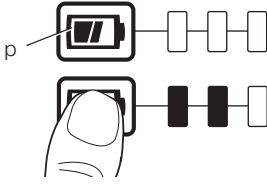

Figure 5

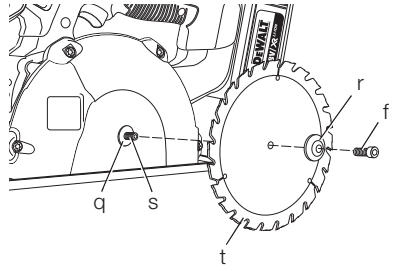

Figure 6

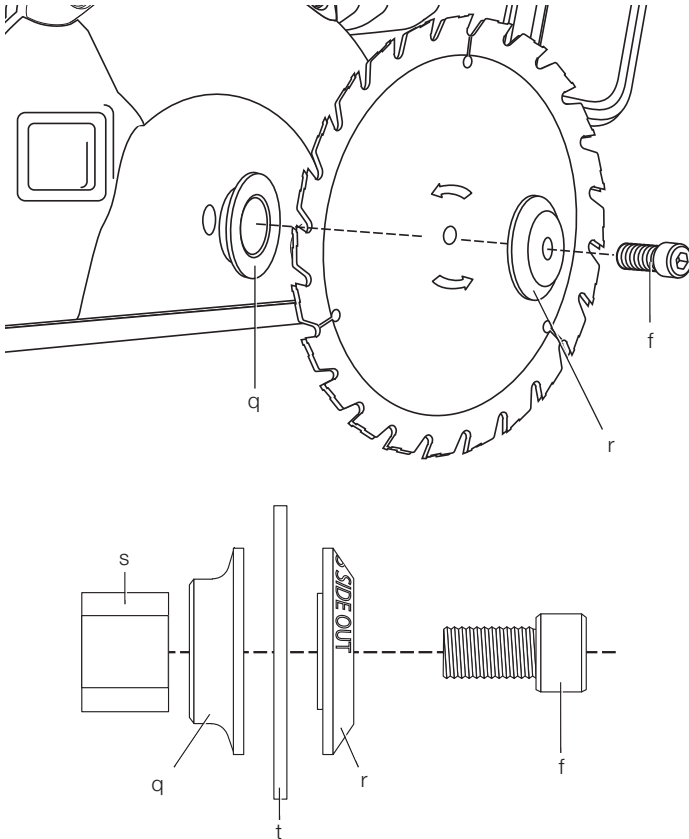

Figure 7

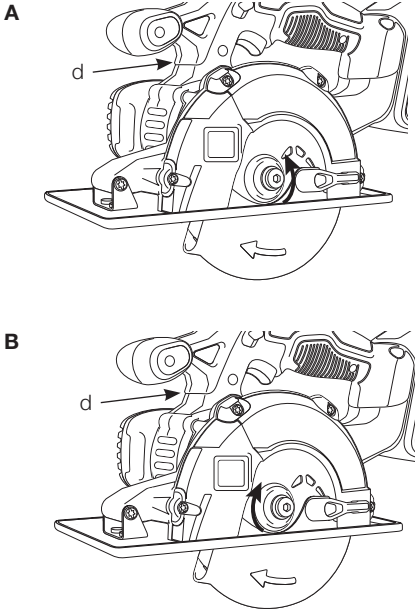

Figure 8

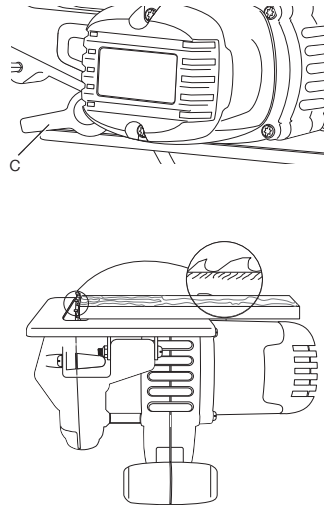

Figure 9

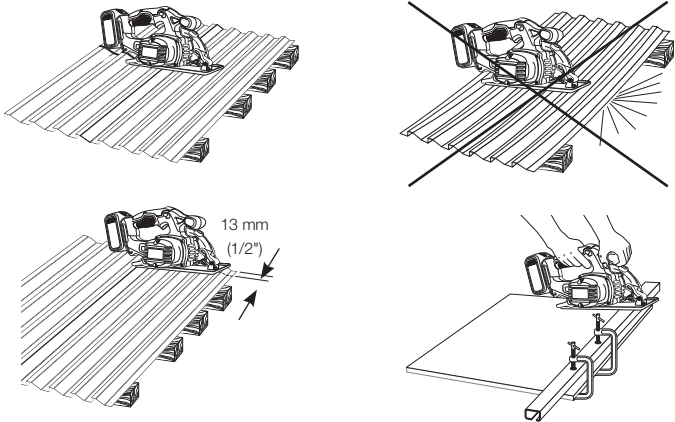

Figure 10

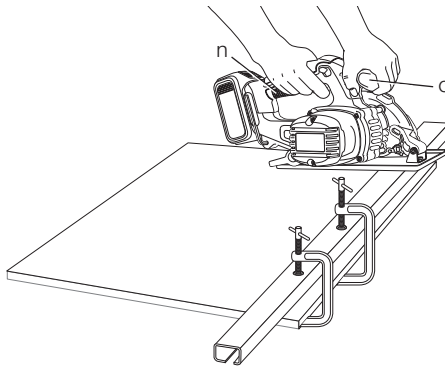
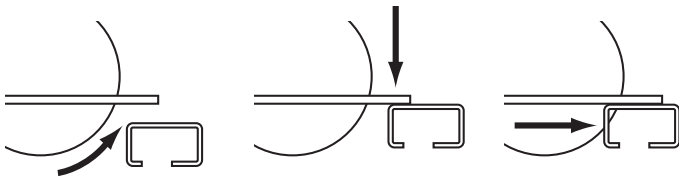

Figure 11



140 mm (5-1/2") 18V CORDLESS METAL-CUTTING CIRCULAR SAW, DCS373

Congratulations!

You have chosen a DEWALT tool. Years of experience, thorough product development and innovation make DEWALT one of the most reliable partners for professional power tool users.

Technical Data

		DCS373
Voltage	V_{DC}	18
Max. power output	W	460
No-load speed	min ⁻¹	3700
Blade diameter	mm	140
Maximum depth of cut	mm	43
Blade bore	mm	20
Weight (without battery pack)	kg	3.46

Battery pack		DCB180	DCB181	DCB182	DCB183	DCB184
Battery type		Li-Ion	Li-Ion	Li-Ion	Li-Ion	Li-Ion
Voltage	V_{DC}	18	18	18	18	18
Capacity	A_h	3.0	1.5	4.0	2.0	5.0
Weight	kg	0.64	0.35	0.61	0.40	0.63

Charger		DCB105			
Mains voltage	V_{AC}	220-240 V			
Battery type		Li-Ion			
Approx. charging time	min	30	55	70	
		(1.5 Ah battery packs)	(3.0 Ah battery packs)	(4.0 Ah battery packs)	
Weight	kg	0.49			

Charger		DCB115			
Mains voltage	V_{AC}	220-240 V			
Battery type		Li-Ion			
Approx. charging time	min	22	45	60	
		(1.5 Ah battery packs)	(3.0 Ah battery packs)	(4.0 Ah battery packs)	
Weight	kg	0.5			

Definitions: Safety Guidelines

The definitions below describe the level of severity for each signal word. Please read the manual and pay attention to these symbols.



DANGER: Indicates an imminently hazardous situation which, if not avoided, **will** result in **death or serious injury**.



WARNING: Indicates a potentially hazardous situation which, if not avoided, **could** result in **death or serious injury**.



CAUTION: Indicates a potentially hazardous situation which, if not avoided, **may** result in **minor or moderate injury**.

NOTICE: Indicates a practice **not related to personal injury** which, if not avoided, **may result in property damage.**



Denotes risk of electric shock.



Denotes risk of fire.

General Power Tool Safety Warnings



WARNING! Read all safety warnings and all instructions. Failure to follow the warnings and instructions may result in electric shock, fire and/or serious injury.

SAVE ALL WARNINGS AND INSTRUCTIONS FOR FUTURE REFERENCE

The term "power tool" in the warnings refers to your mains-operated (corded) power tool or battery-operated (cordless) power tool.

1) WORK AREA SAFETY

- Keep work area clean and well lit.** Cluttered or dark areas invite accidents.
- Do not operate power tools in explosive atmospheres, such as in the presence of flammable liquids, gases or dust.** Power tools create sparks which may ignite the dust or fumes.
- Keep children and bystanders away while operating a power tool.** Distractions can cause you to lose control.

2) ELECTRICAL SAFETY

- Power tool plugs must match the outlet. Never modify the plug in any way. Do not use any adapter plugs with earthed (grounded) power tools.** Unmodified plugs and matching outlets will reduce risk of electric shock.
- Avoid body contact with earthed or grounded surfaces such as pipes, radiators, ranges and refrigerators.** There is an increased risk of electric shock if your body is earthed or grounded.
- Do not expose power tools to rain or wet conditions.** Water entering a power tool will increase the risk of electric shock.
- Do not abuse the cord. Never use the cord for carrying, pulling or unplugging the power tool. Keep cord away from heat, oil, sharp edges or moving parts.** Damaged or entangled cords increase the risk of electric shock.
- When operating a power tool outdoors, use an extension cord suitable for outdoor use.** Use of a cord suitable for outdoor use reduces the risk of electric shock.

- If operating a power tool in a damp location is unavoidable, use a residual current device (RCD) protected supply.** Use of an RCD reduces the risk of electric shock.

3) PERSONAL SAFETY

- Stay alert, watch what you are doing and use common sense when operating a power tool. Do not use a power tool while you are tired or under the influence of drugs, alcohol or medication.** A moment of inattention while operating power tools may result in serious personal injury.
- Use personal protective equipment. Always wear eye protection.** Protective equipment such as dust mask, non-skid safety shoes, hard hat, or hearing protection used for appropriate conditions will reduce personal injuries.
- Prevent unintentional starting. Ensure the switch is in the off position before connecting to power source and/or battery pack, picking up or carrying the tool.** Carrying power tools with your finger on the switch or energising power tools that have the switch on invites accidents.
- Remove any adjusting key or wrench before turning the power tool on.** A wrench or a key left attached to a rotating part of the power tool may result in personal injury.
- Do not overreach. Keep proper footing and balance at all times.** This enables better control of the power tool in unexpected situations.
- Dress properly. Do not wear loose clothing or jewellery. Keep your hair, clothing and gloves away from moving parts.** Loose clothes, jewellery or long hair can be caught in moving parts.
- If devices are provided for the connection of dust extraction and collection facilities, ensure these are connected and properly used.** Use of dust collection can reduce dust-related hazards.

4) POWER TOOL USE AND CARE

- Do not force the power tool. Use the correct power tool for your application.** The correct power tool will do the job better and safer at the rate for which it was designed.
- Do not use the power tool if the switch does not turn it on and off.** Any power tool that cannot be controlled with the switch is dangerous and must be repaired.
- Disconnect the plug from the power source and/or the battery pack from**

the power tool before making any adjustments, changing accessories, or storing power tools. Such preventive safety measures reduce the risk of starting the power tool accidentally.

- d) **Store idle power tools out of the reach of children and do not allow persons unfamiliar with the power tool or these instructions to operate the power tool.** *Power tools are dangerous in the hands of untrained users.*
- e) **Maintain power tools. Check for misalignment or binding of moving parts, breakage of parts and any other condition that may affect the power tool's operation. If damaged, have the power tool repaired before use.** *Many accidents are caused by poorly maintained power tools.*
- f) **Keep cutting tools sharp and clean.** *Properly maintained cutting tools with sharp cutting edges are less likely to bind and are easier to control.*
- g) **Use the power tool, accessories and tool bits etc., in accordance with these instructions taking into account the working conditions and the work to be performed.** *Use of the power tool for operations different from those intended could result in a hazardous situation.*

5) BATTERY TOOL USE AND CARE

- a) **Recharge only with the charger specified by the manufacturer.** *A charger that is suitable for one type of battery pack may create a risk of fire when used with another battery pack.*
- b) **Use power tools only with specifically designated battery packs.** *Use of any other battery packs may create a risk of injury and fire.*
- c) **When battery pack is not in use, keep it away from other metal objects like paper clips, coins, keys, nails, screws or other small metal objects that can make a connection from one terminal to another.** *Shorting the battery terminals together may cause burns or a fire.*
- d) **Under abusive conditions, liquid may be ejected from the battery, avoid contact. If contact accidentally occurs, flush with water. If liquid contacts eyes, additionally seek medical help.** *Liquid ejected from the battery may cause irritation or burns.*

6) SERVICE

- a) **Have your power tool serviced by a qualified repair person using only identical replacement parts.** *This will ensure that the safety of the power tool is maintained.*

Safety Instructions for All Saws

- a) **⚠DANGER:Keep hands away from cutting area and the blade. Keep your second hand on auxiliary handle, or motor housing.** *If both hands are holding the saw, they cannot be cut by the blade.*
- b) **Do not reach underneath the workpiece.** *The guard cannot protect you from the blade below the workpiece.*
- c) **Adjust the cutting depth to the thickness of the workpiece.** *Less than a full tooth of the blade teeth should be visible below the workpiece.*
- d) **Never hold piece being cut in your hands or across your leg. Secure the workpiece to a stable platform.** *It is important to support the work properly to minimise body exposure, blade binding, or loss of control.*
- e) **Hold power tool by insulated gripping surfaces when performing an operation where the cutting tool may contact hidden wiring.** *Contact with a "live" wire will also make exposed metal parts of the power tool "live" and shock the operator.*
- f) **When ripping always use a rip fence or straight edge guide.** *This improves the accuracy of cut and reduces the chance of blade binding.*
- g) **Always use blades with correct size and shape (diamond versus round) of arbour holes.** *Blades that do not match the mounting hardware of the saw will run eccentrically, causing loss of control.*
- h) **Never use damaged or incorrect blade washers or bolt.** *The blade washers and bolt were specially designed for your saw, for optimum performance and safety of operation.*

Further Safety Instructions for All Saws

CAUSES AND OPERATOR PREVENTION OF KICKBACK

- Kickback is a sudden reaction to a pinched, bound or misaligned saw blade, causing an uncontrolled saw to lift up and out of the workpiece toward the operator;
- When the blade is pinched or bound tightly by the kerf closing down, the blade stalls and the motor reaction drives the unit rapidly back toward the operator;
- If the blade becomes twisted or misaligned in the cut, the teeth at the back edge of the blade can dig into the top surface of the wood causing the blade to climb out of the kerf and

jump back toward the operator.

Kickback is the result of saw misuse and/or incorrect operating procedures or conditions and can be avoided by taking proper precautions as given below:

- a) **Maintain a firm grip with both hands on the saw and position your arms to resist kickback forces. Position your body to either side of the blade, but not in line with the blade.** Kickback could cause the saw to jump backwards, but kickback forces can be controlled by the operator, if proper precautions are taken.
- b) **When blade is binding, or when interrupting a cut for any reason, release the trigger and hold the saw motionless in the material until the blade comes to a complete stop. Never attempt to remove the saw from the work or pull the saw backward while the blade is in motion or kickback may occur.** Investigate and take corrective actions to eliminate the cause of blade binding.
- c) **When restarting a saw in the workpiece, centre the saw blade in the kerf and check that saw teeth are not engaged into the material.** If saw blade is binding, it may walk up or kickback from the workpiece as the saw is restarted.
- d) **Support large panels to minimise the risk of blade pinching and kickback.** Large panels tend to sag under their own weight. Supports must be placed under the panel on both sides, near the line of cut and near the edge of the panel.
- e) **Do not use dull or damaged blades.** Unsharpened or improperly set blades produce narrow kerf causing excessive friction, blade binding and kickback.
- f) **Blade depth and bevel adjusting locking levers must be tight and secure before making cut.** If blade adjustment shifts while cutting, it may cause binding and kickback.
- g) **Use extra caution when sawing into existing walls or other blind areas.** The protruding blade may cut objects that can cause kickback.

Lower Guard Safety Instructions

- a) **Check lower guard for proper closing before each use. Do not operate the saw if lower guard does not move freely and close instantly. Never clamp or tie the lower guard into the open position.** If saw is accidentally dropped, lower guard may be bent. Raise the lower guard with the retracting handle and make sure it moves freely and does not touch

the blade or any other part, in all angles and depths of cut.

- b) **Check the operation of the lower guard spring. If the guard and the spring are not operating properly, they must be serviced before use.** Lower guard may operate sluggishly due to damaged parts, gummy deposits, or a build-up of debris.
- c) **Lower guard should be retracted manually only for special cuts such as “plunge cuts” and “compound cuts.” Raise lower guard by retracting handle and as soon as blade enters the material, the lower guard must be released.** For all other sawing, the lower guard should operate automatically.
- d) **Always observe that the lower guard is covering the blade before placing saw down on bench or floor.** An unprotected, coasting blade will cause the saw to walk backwards, cutting whatever is in its path. Be aware of the time it takes for the blade to stop after switch is released.

NOTE: Although the above information references wood, this saw is only to be used to cut metal. Kickback can occur when cutting metal.

Additional Specific Safety Instructions for Circular Saws

- **Do not use abrasive wheels or blades.**
- **Do not use water feed attachments.**
- **Do not attempt to cut stainless steel, rebar, hardened or heat-treated steel, cast iron, masonry or unknown materials**
- **Use clamps or another practical way to secure and support the workpiece to a stable platform.** Holding the work by hand or against your body leaves it unstable and may lead to loss of control.
- **Keep your body positioned to either side of the blade, but not in line with the saw blade.** KICKBACK could cause the saw to jump backwards (see **Causes and Operator Prevention of Kickback and KICKBACK**).
- **Air vents often cover moving parts and should be avoided.** Loose clothes, jewellery or long hair can be caught in moving parts.
- **Wear ear protectors.** Exposure to noise can cause hearing loss.
- **Wear a dust mask.** Exposure to dust particles can cause breathing difficulty and possible injury.
- **Do not use blades of larger or smaller diameter than recommended.** For the proper

blade rating refer to the **Technical Data**. Use only the blades specified in this manual, complying with EN 847-1.

- **When not in use, place circular saw on a stable surface, shoe side down, where it will not cause a tripping or falling hazard.** Some tools with large battery packs will stand upright on the battery pack but may be easily knocked over.

Residual Risks

The following risks are inherent to the use of circular saws.

- Injuries caused by touching the rotating parts or hot part of the tool.

In spite of the application of the relevant safety regulations and the implementation of safety devices, certain residual risks cannot be avoided. These are:

- Impairment of hearing.
- Risk of squeezing fingers when changing the accessory.
- Health hazards caused by breathing dust developed when working in wood.

Markings on Tool

The following pictograms are shown on the tool:



Read instruction manual before use.



Wear ear protection.



Wear eye protection.

DATE CODE POSITION (FIG. 1)

The date code (u), which also includes the year of manufacture, is printed into the housing surface that forms the mounting joint between tool and battery.

Example:

2013 XX XX

Year of Manufacture

Important Safety Instructions for All Battery Chargers

SAVE THESE INSTRUCTIONS: This manual contains important safety and operating instructions for the DCB105 and DCB115 battery charger.

- Before using the charger, read all instructions and cautionary markings on charger, battery

pack and product using the battery pack.



WARNING: Shock hazard. Do not allow any liquid to get inside charger. Electric shock may result.



CAUTION: Burn hazard. To reduce the risk of injury, charge only DEWALT rechargeable battery packs. Other types of batteries may overheat and burst resulting in personal injury and property damage.



CAUTION: Children should be supervised to ensure that they do not play with the appliance.

NOTICE: Under certain conditions, with the charger plugged in to the power supply, the exposed charging contacts inside the charger can be shorted by foreign material. Foreign materials of a conductive nature such as, but not limited to, steel wool, aluminum foil or any buildup of metallic particles should be kept away from charger cavities. Always unplug the charger from the power supply when there is no battery pack in the cavity. Unplug charger before attempting to clean.

- **DO NOT attempt to charge the battery pack with any chargers other than the ones in this manual.** The charger and battery pack are specifically designed to work together.
- **These chargers are not intended for any uses other than charging DEWALT rechargeable batteries.** Any other uses may result in risk of fire, electric shock or electrocution.
- **Do not expose charger to rain or snow.**
- **Pull by plug rather than cord when disconnecting charger.** This will reduce risk of damage to electric plug and cord.
- **Make sure that cord is located so that it will not be stepped on, tripped over or otherwise subjected to damage or stress.**
- **Do not use an extension cord unless it is absolutely necessary.** Use of improper extension cord could result in risk of fire, electric shock or electrocution.
- **When operating a charger outdoors, always provide a dry location and use an extension cord suitable for outdoor use.** Use of a cord suitable for outdoor use reduces the risk of electric shock.
- **Do not block the ventilation slots on the charger.** The ventilation slots are located

on the top and sides of the charger. Place the charger in a position away from any heat source.

- **Do not operate charger with damaged cord or plug** — have them replaced immediately.
- **Do not operate charger if it has received a sharp blow, been dropped or otherwise damaged in any way.** Take it to an authorised service centre.
- **Do not disassemble the charger; take it to an authorised service centre when service or repair is required.** Incorrect reassembly may result in a risk of electric shock, electrocution or fire.
- In case of damaged power supply cord the supply cord must be replaced immediately by the manufacturer, its service agent or similar qualified person to prevent any hazard.
- **Disconnect the charger from the outlet before attempting any cleaning.** This will reduce the risk of electric shock. Removing the battery pack will not reduce this risk.
- **NEVER attempt to connect 2 chargers together.**
- **The charger is designed to operate on standard 220-240V household electrical power. Do not attempt to use it on any other voltage.** This does not apply to the vehicular charger.

SAVE THESE INSTRUCTIONS

Chargers

The DCB105 and DCB115 charger accepts 10.8V, 14.4V and 18 V Li-Ion (DCB121, DCB123, DCB140, DCB141, DCB142, DCB143, DCB180, DCB181, DCB182, DCB184 and DCB183) battery packs.

This charger requires no adjustment and is designed to be as easy as possible to operate.

Charging Procedure (fig. 2)

1. Plug the charger into an appropriate 230 V outlet before inserting the battery pack.
2. Insert the battery pack (i) into the charger, making sure the pack is fully seated in the charger. The red (charging) light will blink continuously indicating that the charging process has started.
3. The completion of charge will be indicated by the red light remaining ON continuously. The pack is fully charged and may be used at this time or left in the charger.

NOTE: To ensure maximum performance and life of Li-Ion batteries, fully charge the pack before first use.

Charging Process

Refer to the table below for the state of charge of the battery pack.

Charge indicators: DCB115	
	charging — — — —
	fully charged —————
	hot/cold pack delay — • — • — • — •
	problem pack or charger ••••••••••••••
	problem powerline •• •• •• •• •• ••

Charge indicators: DCB115	
	charging — — — —
	fully charged —————
	hot/cold pack delay* — — — — —————

This charger will not charge a faulty battery pack. The charger will indicate faulty battery by refusing to light or by displaying problem pack or charger blink pattern.

NOTE: This could also mean a problem with a charger.

If the charger indicates a problem, take the charger and battery pack to be tested at an authorised service centre.

Hot/Cold Pack Delay

When the charger detects a battery that is too hot or too cold, it automatically starts a hot/cold pack delay, suspending charging until the battery has reached an appropriate temperature. The charger then automatically switches to the pack charging mode. This feature ensures maximum battery life.

XR Li-Ion tools are designed with an Electronic Protection System that will protect the battery against overloading, overheating or deep discharge.

The tool will automatically turn off if the Electronic Protection System engages. If this occurs, place the Li-Ion battery on the charger until it is fully charged.

A cold battery pack will charge at about half the rate of a warm battery pack. The battery pack will charge at that slower rate throughout the entire charging cycle and will not return to maximum charge rate even if the battery warms.

Important Safety Instructions for All Battery Packs

When ordering replacement battery packs, be sure to include the catalog number and voltage.

The battery pack is not fully charged out of the carton. Before using the battery pack and charger, read the safety instructions below and then follow the charging procedures outlined.

READ ALL INSTRUCTIONS

- **Do not charge or use the battery pack in explosive atmospheres, such as in the presence of flammable liquids, gases or dust.** Inserting or removing the battery pack from the charger may ignite the dust or fumes.
- **Never force the battery pack into charger. Do not modify the battery pack in any way to fit into a non-compatible charger as battery pack may rupture causing serious personal injury.**
- Charge the battery packs only in designated DEWALT chargers.
- **DO NOT splash or immerse in water or other liquids.**
- **Do not store or use the tool and battery pack in locations where the temperature may reach or exceed 40 °C (105 °F) (such as outside sheds or metal buildings in summer).**
- For best results, make sure the battery pack is fully charged before use.



WARNING: Never attempt to open the battery pack for any reason. If the battery pack case is cracked or damaged, do not insert it into the charger. Do not crush, drop or damage battery pack. Do not use a battery pack or charger that has received a sharp blow, been dropped, run over or damaged in any way (e.g., pierced with a nail, hit with a hammer, stepped on). Electric shock or electrocution may result. Damaged battery packs should be returned to the service centre for recycling.



CAUTION: When not in use, place tool on its side on a stable surface where it will not cause a tripping or falling hazard. Some tools with large battery packs will stand upright on the battery pack but may be easily knocked over.

SPECIFIC SAFETY INSTRUCTIONS FOR LITHIUM ION (Li-Ion)

- **Do not incinerate the battery pack even if it is severely damaged or is completely worn out.** The battery pack can explode in a fire. Toxic fumes and materials are created when lithium ion battery packs are burned.

- **If battery contents come into contact with the skin, immediately wash the area with mild soap and water.** If the battery liquid gets into the eye, rinse water over the open eye for 15 minutes or until irritation ceases. If medical attention is needed, the battery electrolyte is composed of a mixture of liquid organic carbonates and lithium salts.
- **Contents of opened battery cells may cause respiratory irritation.** Provide fresh air. If symptoms persists, seek medical attention.



WARNING: Burn hazard. Battery liquid may be flammable if exposed to spark or flame.

Battery Pack

BATTERY TYPE

The DCS373 operates on an 18 volt battery pack. The DCB180, DCB181, DCB182 or DCB183 battery packs may be used. Refer to **Technical Data** for more information.

Storage Recommendations

1. The best storage place is one that is cool and dry away from direct sunlight and excess heat or cold. For optimum battery performance and life, store battery packs at room temperature when not in use.
2. For long storage, it is recommended to store a fully charged battery pack in a cool, dry place out of the charger for optimal results.

NOTE: Battery packs should not be stored completely depleted of charge. The battery pack will need to be recharged before use.

Labels on Charger and Battery Pack

In addition to the pictographs used in this manual, the labels on the charger and the battery pack show the following pictographs:



Read instruction manual before use.



Charging.















Fully charged.



Hot/cold pack delay.



Problem pack or charger.

-  Problem powerline.
-  Do not probe with conductive objects.
-  Do not charge damaged battery packs.
-  Use only with DEWALT battery packs. Others may burst, causing personal injury and damage.
-  Do not expose to water.
-  Have defective cords replaced immediately.
-  Charge only between 4 °C and 40 °C.
-  Discard the battery pack with due care for the environment.
-  Do not incinerate the battery pack.
-  Li-Ion Charges Li-Ion battery packs.
-  See **Technical data** for charging time.
-  Only for indoor use.

Package Contents

The package contains:

- 1 Cordless metal-cutting circular saw
- 1 30 tooth blade
- 1 Hex key
- 2 Li-Ion battery packs (M2 models)
- 1 Kitbox
- 1 Charger
- 1 Instruction manual

NOTE: Battery packs, chargers and kitboxes are not included with N-models.

- Check for damage to the tool, parts or accessories which may have occurred during transport.
- Take the time to thoroughly read and understand this manual prior to operation.

Description (fig. 1, 4–6)



WARNING: Never modify the power tool or any part of it. Damage or personal injury could result.

- a. Trigger switch
- b. Trigger switch lock-off button
- c. Depth adjustment lever
- d. Spindle lock button
- e. Kerf indicator
- f. Blade clamping screw
- g. Lower guard
- h. Lower guard retracting lever
- i. Battery pack
- j. Sight window
- k. Shoe
- l. Hex key
- m. Battery release button
- n. Main handle
- o. Auxiliary handle
- p. Fuel gauge button (fig. 4)
- q. Inner clamp washer (fig. 5, 6)
- r. Outer clamp washer (fig. 5, 6)
- s. Saw spindle (fig. 5, 6)
- t. Blade (fig. 5, 6)

INTENDED USE

This metal-cutting circular saw is intended for use by professionals for cutting light gauge metals and small metal structural shapes.

DO NOT use under wet conditions or in presence of flammable liquids or gases.

This metal-cutting circular saw is a professional power tool. **DO NOT** let children come into contact with the tool. Supervision is required when inexperienced operators use this tool.

- This product is not intended for use by persons (including children) suffering from diminished physical, sensory or mental abilities; lack of experience, knowledge or skills unless they are supervised by a person responsible for their safety. Children should never be left alone with this product.



WARNING: Do not plunge cut or pocket cut with this saw

WINDOW (FIG. 1)



WARNING: Do not operate the saw with a damaged or missing sight window. If window is damaged

or missing, have the saw serviced at an authorised service centre. If saw is operated without the window, metal chips could fly through the guard and cause personal injury.



CAUTION: Do not use oil or cutting fluids with the metal-cutting saw. Do not use cleaning fluids to clean window. Cleaning fluids, cutting fluids or oils could harm the plastic in the window, interfering with the safe operation of the saw.

The saw is equipped with a sight window (j) on the side of the upper guard. This window allows the user to see a cutting line on the material to be cut.

SAW SHOE (FIG. 1)

The front of the saw shoe (k) has a kerf indicator (e) that allows the operator to glide the saw along cutting lines. Aligning the cutting line with the notch on the front of the shoe and centering it using the modified V-shaped kerf indicator allows the operator to keep the blade in line with the cutting line. If the cutting line is visible through the narrowest part of the kerf indicator, the blade will pass directly over the cutting line.

WORKLIGHT

The saw is equipped with a worklight that is activated when the trigger switch is depressed. The light will automatically turn off 20 seconds after the trigger switch is released. If the trigger switch remains depressed, the worklight will remain on.

NOTE: The worklight is for lighting the immediate work surface and is not intended to be used as a flashlight.

Electrical Safety

The electric motor has been designed for one voltage only. Always check that the battery pack voltage corresponds to the voltage on the rating plate. Also make sure that the voltage of your charger corresponds to that of your mains.



Your DEWALT charger is double insulated in accordance with IEC 60335; therefore no earth wire is required.

If the supply cord is damaged, it must be replaced by a specially prepared cord available through the DEWALT service organization.

Using an Extension Cable

An extension cord should not be used unless absolutely necessary. Use an approved extension cable suitable for the power input of your charger

(see **Technical Data**). The minimum conductor size is 1 mm²; the maximum length is 30 m.

When using a cable reel, always unwind the cable completely

ASSEMBLY AND ADJUSTMENTS



WARNING: To reduce the risk of serious personal injury, turn tool off and disconnect battery pack before making any adjustments or removing/installing attachments or accessories. An accidental start-up can cause injury.



WARNING: Use only DEWALT battery packs and chargers.

Inserting and Removing the Battery Pack from the Tool (fig. 3)

NOTE: For best results, make sure your battery pack is fully charged. The light will shut off without warning when the battery is fully discharged.

TO INSTALL THE BATTERY PACK INTO THE TOOL HANDLE

1. Align the battery pack (i) with the rails inside the tool's handle (fig. 3).
2. Slide it into the handle until the battery pack is firmly seated in the tool and ensure that it does not disengage.

TO REMOVE THE BATTERY PACK FROM THE TOOL

1. Press the battery release button (m) and firmly pull the battery pack out of the tool handle.
2. Insert battery pack into the charger as described in the charger section of this manual.

FUEL GAUGE BATTERY PACKS (FIG. 4)

Some DEWALT battery packs include a fuel gauge which consists of three green LED lights that indicate the level of charge remaining in the battery pack.

To actuate the fuel gauge, press and hold the fuel gauge button (p). A combination of the three green LED lights will illuminate designating the level of charge left. When the level of charge in the battery is below the usable limit, the fuel gauge will not illuminate and the battery will need to be recharged.

NOTE: The fuel gauge is only an indication of the charge left on the battery pack. It does not indicate tool functionality and is subject to variation based on product components, temperature and end-user application.

Trigger Switch (fig. 1)



WARNING: This tool has no provision to lock the trigger switch in the ON position and should never be locked ON by any other means.

The saw is controlled by a trigger switch (a) and lock-off button (b). The lock-off button must be pressed before the trigger switch will turn the saw on. Releasing the trigger turns the saw off.

Changing Blades (fig. 1, 5–7)

TO INSTALL THE BLADE

1. Place inner clamp washer (q) on saw spindle (s) with the large flat surface facing out toward the blade (fig. 5, 6).
2. Retract the lower blade guard (g) and place blade (t) on saw spindle against the inner clamp washer (q), making sure that the blade will rotate in the proper direction (the direction of the rotation arrow on the saw blade and the teeth must point in the same direction as the direction of rotation arrow on the saw). Do not assume that the printing on the blade will always be facing you when properly installed. When retracting the lower blade guard to install the blade, check the condition and operation of the lower blade guard to assure that it is working properly. Make sure it moves freely and does not touch the blade or any other part, in all angles and depths of cut.
3. Place the outer clamp washer (r) on the saw spindle (s) with the large flat surface against the blade (t) with beveled side facing out.
4. Thread the blade clamping screw (f) into the saw spindle by hand. (Screw has left-hand threads and must be turned counterclockwise to tighten. Refer to arrow in Figure 7A.)
5. Depress the spindle lock button (d) while turning the saw spindle with the hex key (l, fig. 1) until the spindle lock engages and the blade stops rotating.
6. Tighten the blade clamping screw firmly with the hex key.

NOTICE: Never engage the spindle lock while saw is running, or engage in an effort to stop the tool. Never turn the saw on while the spindle lock is engaged. Serious damage to your saw will result.

TO REPLACE THE BLADE

1. To loosen the blade clamping screw (f), depress the spindle lock button (d) and turn the saw

spindle (s) with the hex key (l) until the spindle lock engages and the blade stops rotating. With the spindle lock engaged, turn the blade clamping screw clockwise with the hex key. (Screw has left-hand threads and must be turned clockwise to loosen. Refer to arrow in Figure 7B.)

2. Remove the blade clamping screw (f) and outer clamp washer (r) only. Remove old blade.
3. Clean any metal chips/shavings that may have accumulated in the guard or clamp washer area and check the condition and operation of the lower blade guard as previously outlined. Do not lubricate this area.
4. Select the proper blade for the application (see **Blades**). Always use blades that are the correct size (diameter) with the proper size and shape centre hole for mounting on the saw spindle. Always assure that the maximum recommended speed (rpm) on the saw blade meets or exceeds the speed (rpm) of the saw.
5. Follow steps 2 through 6 under **To Install the Blade**, making sure that the blade will rotate in the proper direction.

LOWER BLADE GUARD



WARNING: Under certain conditions of use, metal chips may become imbedded in the surfaces of the lower guard, causing the lower guard to rub against the upper guard. Check the operation of the lower guard before each use and remove any imbedded chips.



WARNING: The lower blade guard is a safety feature which reduces the risk of serious personal injury. Never use the saw if the lower guard is missing, damaged, misassembled or not working properly. Do not rely on the lower blade guard to protect you under all circumstances. Your safety depends on following all warnings and precautions as well as proper operation of the saw. Check lower guard for proper closing before each use as outlined in Additional Safety Rules for Circular Saws. If the lower blade guard is missing or not working properly, have the saw serviced before using. To assure product safety and reliability, repair, maintenance and adjustment should be performed by an authorised service centre or other qualified service organization,

always using identical replacement parts.

BLADES



WARNING: To minimise the risk of eye injury, always use eye protection. Carbide is a hard but brittle material. Foreign objects in the workpiece such as wire or nails can cause tips to crack or break. Only operate saw when proper saw blade guard is in place. Mount blade securely in proper rotation before using, and always use a clean, sharp blade.

Blade	Diameter	Teeth	Application
DT1212-QZ	140 mm (5-1/2")	30	General purpose ferrous metal cutting

If you need assistance regarding blades, please contact your local DEWALT dealer.

KICKBACK

Kickback is a sudden reaction to a pinched, bound or misaligned saw blade, causing an uncontrolled saw to lift up and out of the workpiece toward the operator. When the blade is pinched or bound tightly by the kerf closing down, the blade stalls and the motor reaction drives the unit rapidly back toward the operator. If the blade becomes twisted or misaligned in the cut, the teeth at the back edge of the blade can dig into the top surface of the material causing the blade to climb out of the kerf and jump back toward the operator.

Kickback is more likely to occur when any of the following conditions exists.

1. IMPROPER WORKPIECE SUPPORT

- Sagging or improper lifting of the cut off piece can cause pinching of the blade and lead to kickback (fig. 9).
- Cutting through material supported at the outer ends only can cause kickback. As the material weakens it sags, closing down the kerf and pinching the blade (fig. 9).
- Cutting off a cantilevered or overhanging piece of material from the bottom up in a vertical direction can cause kickback. The falling cut off piece can pinch the blade.
- Cutting off long narrow strips can cause kickback. The cut off strip can sag or twist closing the kerf and pinching the blade.
- Snagging the lower guard on a surface below the material being cut momentarily

reduces operator control. The saw can lift partially out of the cut increasing the chance of blade twist.

2. IMPROPER DEPTH OF CUT SETTING ON SAW

To make the most efficient cut, the blade should protrude only far enough to expose a tooth as shown in Figure 8. This allows the shoe to support the blade and minimises twisting and pinching in the material. See the section titled **Depth Adjustment**.

3. BLADE TWISTING (MISALIGNMENT IN CUT)

- Pushing harder to cut can cause the blade to twist.
- Trying to turn the saw in the cut (trying to get back on the marked line) can cause blade twist.
- Overreaching or operating the saw with poor body control (out of balance), can result in twisting the blade.
- Changing hand grip or body position while cutting can result in blade twist.
- Backing up the saw to clear blade can lead to twist.

4. USE OF DULL OR DIRTY BLADES

Dull blades cause increased loading of the saw. To compensate, an operator will usually push harder which further loads the unit and promotes twisting of the blade in the kerf. Worn blades may also have insufficient body clearance which increases the chance of binding and increased loading.

5. RESTARTING A CUT WITH THE BLADE TEETH JAMMED AGAINST THE MATERIAL

The saw should be brought up to full operating speed before starting a cut or restarting a cut after the unit has been stopped with the blade in the kerf. Failure to do so can cause stalling and kickback.

Any other conditions which could result in pinching, binding, twisting, or misalignment of the blade could cause kickback. Refer to the sections **Further Safety Instructions for All Saws** and **Blades** for procedures and techniques that will minimise the occurrence of kickback.

Depth Adjustment (fig. 8)



WARNING: To reduce the risk of serious personal injury, turn tool off and disconnect battery pack

before making any adjustments or removing/installing attachments or accessories. An accidental start-up can cause injury.

The metal-cutting saw is equipped with a pivoting shoe that allows the operator to set the depth of cut. For the most efficient cutting action, set the depth adjustment so that one tooth of the blade projects below the material to be cut. This distance is from the tip of the tooth to the bottom of the gullet in front of the tooth. This keeps blade friction at a minimum, removes metal chips from the cut, results in cooler, faster sawing and reduces the chance of kickback.

TO SET THE DEPTH OF CUT

1. Lay the piece of material you plan to cut along the blade as shown.
2. Note how much tooth projects beyond the material.
3. Loosen the depth adjustment lever (c) and move the shoe to change the depth of cut.
4. Retighten the depth adjustment lever securely.

Workpiece Support (fig. 9)

CUTTING SHEETS OF METAL

Figure 9 shows the correct and incorrect way to support a large sheet. To avoid kickback, support material near the cut. Do not support it away from the cut. If material is supported away from the cut, it will bind the blade and cause kickback. When cutting thin strips, keep the blade at least 1/2" (approximately 13 mm) from the edge of the material. Thin strips may bind, causing kickback and increasing the risk of personal injury.

CUTTING RECTANGULAR METAL STOCK

Clamp the material you plan to cut to a workbench or other work surface as shown above.

Cutting (fig. 10, 11)

1. Hold the saw securely using both hands. Figure 10 shows appropriate hand position. Keep your body to one side of the line along which you are cutting. This will protect you from injury related to kickback.
2. When cutting ends off of rectangular metal stock, place the widest part of the shoe on the part of the material that is clamped to the workbench or other support, not on the part of the material that will fall when the cut is made.
3. Depress the trigger switch and allow the saw to reach full speed before the blade contacts the material to be cut (fig. 11).
4. Push the saw forward at a speed that allows the blade to cut without laboring.

5. As you finish a cut, release the trigger and allow the blade to stop before lifting the saw from the work. As you lift the saw, the guard will automatically close under the blade.

CORRECTING A CUT

Should your cut begin to leave the cutting line, don't try to force it back on. Forcing a correction can stall the saw and cause kickback. Instead, release the switch and allow the blade to come to a complete stop. Then, back the saw out of the cut. Restart the saw and re-enter the cut, following the desired cutting line.



CAUTION: Do not cut through bolts with the metal-cutting saw. Damage to the saw or personal injury could result.

Maximizing Blade Life

To extend blade life, follow these practices:

- Do not force the blade through the metal. The saw must cut at its own pace and at a constant rate.
- Change blades when it is no longer easy to push the saw through the cut, when the motor is straining, or when excessive heat is built up in the blade.
- Keep base of the saw firmly against metal you are cutting.
- If the metal you are cutting is vibrating or shaking, clamp the material as close to the cut as possible and slow down the cutting rate.

OPERATION



WARNING: To reduce the risk of serious personal injury, turn tool off and disconnect battery pack before making any adjustments or removing/installing attachments or accessories. An accidental start-up can cause injury.



WARNING: Always wear proper personal hearing protection. Under some conditions and duration of use, noise from this product may contribute to hearing loss.

Instructions for Use



WARNING:

- Always observe the safety instructions and applicable regulations.
- Ensure the material to be sawn is secured in place.

- Apply only a gentle pressure to the tool and do not exert side pressure on the saw blade. If possible, work with the saw shoe pressed against the workpiece. This prevents damage to the blade and stops the tool from jerking and vibrating.
- Avoid overloading.
- Let the blade run freely for a few seconds before starting the cut.

the inside of the sight window. Wear safety glasses when performing this.

The charger and battery pack are not serviceable. There are no serviceable parts inside.



Lubrication

Your power tool requires no additional lubrication.



Cleaning

WARNING: Blow dirt and dust out of the main housing with dry air as often as dirt is seen collecting in and around the air vents. Wear approved eye protection and approved dust mask when performing this procedure.

WARNING: Never use solvents or other harsh chemicals for cleaning the non-metallic parts of the tool. These chemicals may weaken the materials used in these parts. Use a cloth dampened only with water and mild soap. Never let any liquid get inside the tool; never immerse any part of the tool into a liquid.

CHARGER CLEANING INSTRUCTIONS

WARNING: Shock hazard. Disconnect the charger from the AC outlet before cleaning. Dirt and grease may be removed from the exterior of the charger using a cloth or soft non-metallic brush. Do not use water or any cleaning solutions.

Proper Hand Position (fig. 10)



WARNING: To reduce the risk of serious personal injury, **ALWAYS** use proper hand position as shown.



WARNING: To reduce the risk of serious personal injury, **ALWAYS** hold securely in anticipation of a sudden reaction.

Proper hand position requires one hand on the main handle (n), with the other hand on the auxiliary handle (o), as shown in Figure 10, to guide the saw properly.

MAINTENANCE

Your DEWALT power tool has been designed to operate over a long period of time with a minimum of maintenance. Continuous satisfactory operation depends upon proper tool care and regular cleaning.



WARNING: To reduce the risk of serious personal injury, **turn tool off and disconnect battery pack before making any adjustments or removing/installing attachments or accessories.** An accidental start-up can cause injury.

Replacing Sight Window (fig. 1)



WARNING: Do not operate the saw with a damaged or missing sight window. If window is damaged or missing, have the saw serviced at an authorised service centre. If the saw is operated without the window, metal chips could fly through the guard and cause personal injury.

The sight window (j) must be replaced by an authorised DEWALT service centre.



CAUTION: Do not use any cleaning fluids on the sight window to avoid clouding it and compromising the safe operation of the saw. Use compressed air to remove accumulated dust from

Optional Accessories



WARNING: Since accessories, other than those offered by DEWALT, have not been tested with this product, use of such accessories with this tool could be hazardous. To reduce the risk of injury, only DEWALT, recommended accessories should be used with this product.

Use only 140 mm (5-1/2") DEWALT metal-cutting blades with a 20 mm arbor.

Consult your dealer for further information on the appropriate accessories.

Protecting the Environment



Separate collection. This product must not be disposed of with normal household waste.

Should you find one day that your DEWALT product needs replacement, or if it is of no further use to you, do not dispose of it with household waste. Make this product available for separate collection.



Separate collection of used products and packaging allows materials to be recycled and used again. Re-use of recycled materials helps prevent environmental pollution and reduces the demand for raw materials.

Local regulations may provide for separate collection of electrical products from the household, at municipal waste sites or by the retailer when you purchase a new product.

DEWALT provides a facility for the collection and recycling of DEWALT products once they have reached the end of their working life. To take advantage of this service please return your product to any authorised repair agent who will collect them on our behalf.

You can check the location of your nearest authorised repair agent by contacting your local DEWALT office at the address indicated in this manual. Alternatively, a list of authorised DEWALT repair agents and full details of our after-sales service and contacts are available on the Internet at: **www.2helpU.com**.



Rechargeable Battery Pack

This long life battery pack must be recharged when it fails to produce sufficient power on jobs which were easily done before. At the end of its technical life, discard it with due care for our environment:

- Run the battery pack down completely, then remove it from the tool.
- Li-Ion cells are recyclable. Take them to your dealer or a local recycling station. The collected battery packs will be recycled or disposed of properly.

140 毫米 (5-1/2 英寸) 18 伏充电式金属切割 圆盘锯, DCS373

祝贺您！

感谢您选购 DEWALT 工具。凭借多年的产品开发和创新能力，DEWALT 已经成为专业电动工具用户最可靠的合作伙伴之一。

技术参数

		DCS373
电压	伏特 (直流)	18
最大功率输出	瓦	460
空载转速	转/分	3700
锯片直径	毫米	140
最大切割深度	毫米	43
锯片孔	毫米	20
重量 (不含电池组)	千克	3.46

电池组		DCB180	DCB181	DCB182	DCB183	DCB184
电池类型		锂离子	锂离子	锂离子	锂离子	锂离子
电压	伏特 (直流)	18	18	18	18	18
电池容量	安时	3.0	1.5	4.0	2.0	5.0
重量	千克	0.64	0.35	0.61	0.40	0.63

充电器		DCB105		
电源电压	伏特 (交流)	220伏		
电池类型		锂离子		
大约充电时间	分钟	30 (1.5 安时电池组)	55 (3.0 安时电池组)	70 (4.0 安时电池组)
重量	千克	0.49		

充电器		DCB115		
电源电压	伏特 (交流)	220伏		
电池类型		锂离子		
大约充电时间	分钟	22 (1.5 安时电池组)	45 (3.0 安时电池组)	60 (4.0 安时电池组)
重量	千克	0.5		

定义：安全指引

下列定义描述了各警示词的严重程度。请仔细阅读本手册，并注意这些警示符号。



危险：表示存在紧急危险情况，如果不加以避免，将导致**死亡或严重伤害**。



警告：表示存在潜在的危險情况，如果不加以避免，**可能导致死亡或严重伤害**。



警示：表示存在潜在危險情况，如果不加以避免，**可能导致轻度或中度伤害**。

注意：表示存在不涉及人身伤害的情况，如果不加以避免，可能导致财产损失。



表示存在触电风险。



表示存在火灾风险。

电动工具通用安全警告



警告！阅读所有警告和所有说明。不遵照以下警告和说明会导致电击、着火和/或严重伤害。

保存所有警告和说明书以备查阅。

在所有下列的警告中术语“电动工具”指市电驱动（有线）电动工具或电池驱动（无线）电动工具。

a) 工作场地的安全

- 1) **保持工作场地清洁和明亮。**混乱和黑暗的场地会引发事故。
- 2) **不要在易爆环境，如有易燃液体、气体或粉尘的环境下操作电动工具。**电动工具产生的火花会点燃粉尘或气体。
- 3) **让儿童和旁观者离开后操作电动工具。**注意力不集中会使你失去对工具的控制。

b) 电气安全

- 1) **电动工具插头必须与插座相配。**绝不能以任何方式改装插头。需接地的电动工具不能使用任何转换插头。未经改装的插头和相配的插座将减少电击危险。
- 2) **避免人体接触接地表面，如管道、散热片和冰箱。**如果你身体接地会增加电击危险。
- 3) **不得将电动工具暴露在雨中或潮湿环境中。**水进入电动工具将增加电击危险。
- 4) **不得滥用电线。**绝不能用电线搬运、拉动电动工具或拔出其插头。使电线远离热源、油、锐边或运动部件。受损或缠绕的软线会增加电击危险。
- 5) **当在户外使用电动工具时，使用适合户外使用的外接软线。**适合户外使用的软线将减少电击危险。

- 6) **如果在潮湿环境下操作电动工具是不可避免的，应使用剩余电流动作保护器（RCD）。**使用RCD可减少电击危险。

C) 人身安全

- 1) **保持警觉，当操作电动工具时关注所从事的操作并保持清醒。**当你感到疲倦，或在有药物、酒精或治疗反应时，不要操作电动工具。在操作电动工具时瞬间的疏忽会导致严重人身伤害。
- 2) **使用个人防护装置。**始终佩戴护目镜。安全装置，诸如适当条件下使用防全面具、防滑安全鞋、安全帽、听力防护等装置能减少人身伤害。
- 3) **防止意外启动。**确保开关在连接电源和/或电池组、拿起或搬运工具时处于关断位置。手指放在已接通电源的开关上或开关处于接通时插入插头可能会导致危险。
- 4) **在电动工具接通之前，拿掉所有调节钥匙或扳手。**遗留在电动工具旋转零件上的扳手或钥匙会导致人身伤害。
- 5) **手不要伸展得太长。**时刻注意立足点和身体平衡。这样在意外情况下能很好地控制电动工具。
- 6) **着装适当。**不要穿宽松衣服或佩戴饰品。让你的衣服、手套和头发远离运动部件。宽松衣服、配饰或长发可能会卷入运动部件中。
- 7) **如果提供了与排屑、集尘设备连接用的装置，要确保他们连接完好且使用得当。**使用这些装置可减少尘屑引起的危险。

d) 电动工具使用和注意事项

- 1) **不要滥用电动工具，根据用途使用适当的电动工具。**选用适当设计的电动工具会使你工作更有效、更安全。
- 2) **如果开关不能接通或关断工具电源，则不能使用该电动工具。**不能用开关来控制的电动工具是危险的且必须进行修理。
- 3) **在进行任何调节、更换附件或贮存电动工具之前，必须从电源上拔掉插头和/或使电池组与工具脱开。**这种防护性措施将减少工具意外启动的危险。

- 4) 将闲置不用的电动工具贮存在儿童所及范围之外，并且不要让不熟悉电动工具或对这些说明不了解的人操作电动工具。电动工具在未经培训的用户手中是危险的。
 - 5) 保养电动工具。检查运动件是否调整到位或卡住，检查零件破损情况和影响电动工具运行的其他状况。如有损坏，电动工具应在使用前修理好。许多事故由维护不良的电动工具引发。
 - 6) 保持切削刀具锋利和清洁。保养良好的有锋利切削刃的刀具不易卡住而且容易控制。
 - 7) 按照使用说明书，考虑作业条件和进行的作业来使用电动工具、附件和工具的刀头等。将电动工具用于那些与其用途不符的操作可能会导致危险。
- e) 电池式工具使用和注意事项：
- 1) 只用制造商规定的充电器充电。将适用于某种电池盒的充电器用到其他电池盒时会发生着火危险。
 - 2) 只有在配有专用电池盒的情况下才使用电动工具。使用其他电池盒会发生损坏和着火危险。
 - 3) 当电池盒不用时，将它远离其他金属物体，例如回形针、硬币、钥匙、钉子、螺钉或其他小金属物体，以防一端与另一端连接。电池端部短路会引起燃烧或火灾。
 - 4) 在滥用条件下，液体会从电池中溅出，避免接触。如果意外碰到了，用水冲洗。如果液体碰到了眼睛，还要寻求医疗帮助。从电池中溅出的液体会发生腐蚀或燃烧。
- f) 维修
- 1) 让专业维修人员使用相同的备件维修电动工具。这将保证所维修的电动工具的安全。

适用于所有电锯的安全指示

- a) 双手要远离切割区域和锯片。第二只手要放在副手柄或马达壳上。如果双手持锯，就不会被锯到。
- b) 不得使肢体处于工件下方。在工件下面，防护罩将无法提供保护。

- c) 根据工件厚度调整切割深度。工件下面能够看到的部分应该小于一个完整锯齿的长度。
- d) 严禁手持待切割工件，或把工件横在腿上。把工件可靠地固定在稳定的平台上。妥善支撑工件非常关键，可以减少身体暴露、卡锯或失控的危险。
- e) 在切削附件可能触及暗线进行操作时，要通过绝缘握持面来握持工具。切削附件碰到带电导线会使工具外露的金属零件带电从而使操作者受到电击。
- f) 纵割时，务必使用台锯导轨或直边卡尺。这能够提高锯割准确性，并且降低卡锯的几率。
- g) 切记使用的锯片要具有正确尺寸和形状的轴心孔（菱形或圆形）。与锯台设备不匹配的锯片将出现偏心运动，导致失控。
- h) 严禁使用损坏或不正确的锯片垫片或螺栓。锯片垫圈和螺栓是为您的圆盘锯特别设计的，可优化作业效率和安全。

适用于所有电锯的附加安全指示

回弹的成因和预防

- 回弹是锯片被夹、卡住或错位时的意外事件，导致锯片失控，并离开锯台、向操作者的方向抬起。
- 当锯片因锯口闭合而被夹或卡住时，锯片无法转动，马达的反作用力会驱使设备迅速朝操作者的方向回弹。
- 如果锯片在切割时变形或错位，锯片背面的锯齿会切入木材表面，导致锯片攀出锯口，朝操作者的方向回弹。

回弹是圆盘锯使用不当和/或操作流程或条件不正确所导致的，采取如下适当预防措施即可避免。

- a) 保持稳固的双手握持姿势，用您的手臂抵挡回弹力。保持身体在锯片的任何一侧，而非与锯片成一直线。回弹会令圆盘锯往后跳动，但如果采取适当预防措施，回弹力可以被操作者控制。
- b) 如果锯片卡住，或由于任何原因中断切割，则

松开触发开关，保持电锯不动，直至锯片在材料中完全停止。在锯片还在运转时，切勿尝试从加工件中去掉工具或向后拔出工具，否则有可能出现回弹现象。仔细观察并采取纠正措施消除卡锯的原因。

- c) 如果工具需要在工件中重新启动进行切割，请把锯片与锯缝中心对准，检查并确保锯齿没有卡在材料里。如锯片运转不畅，可能在启动后上爬或回弹。
- d) 支撑好大型板材将卡锯和回弹的风险最小化。大型板材容易因自身的重量下陷。因此必须在板材下面靠近切割线的一边以及靠近板材边缘的一边提供支撑物件。
- e) 请勿使用钝化或损坏的锯片。不锋利或设置不当的锯片会产生狭窄锯口，导致过度摩擦、卡锯和回弹。
- f) 在锯割前，锯深和倾角锁定杆必须牢固上紧。如果锯割过程中锯片调节器移动，则会造成卡锯及回弹。
- g) 对现有墙体或其他盲区进行切割时要格外小心。突入的锯片可能碰到障碍，导致回弹。

下护罩安全指南

- a) 每次使用前，要检查下护罩是否能够正确闭合。如果下护罩不能自由运动并即时关闭，切勿使用电锯。决不能以夹、捆或其他方式将下方防护罩固定在打开位置。如果电锯不小心跌落，下护罩可能会弯曲。用收缩柄升起下护罩，确保在锯割的任何角度、任何深度，下护罩都能够运动自由，并且碰不到锯片或任何其它部件。
- b) 检查下护罩弹簧的状况。如果护罩和弹簧的运行情况不良，必须在使用前进行维修。部件损坏、树脂堆积或碎屑堵塞都会造成下护罩反应迟钝。
- c) 只有在特殊锯割如“插切”或“复合切割”时，才允许手工收起下护罩。用收缩柄升起下护罩，锯片一进入材料，即放下下护罩。所有其它锯割情况，下护罩均应自动运行。

- d) 把电锯放到工作台或地板上之前，切记观察下护罩是否盖住锯片。无防护的锯片依惯性转动时可令电锯往后运动，锯切所有触及的物体。应该清楚开关松开后锯片停止所需要的时间。

注：虽然以上信息涉及木材，但本电锯只用于切割金属。切割金属时可能发生回弹现象。

圆盘锯附加安全指示

- 请勿使用任何研磨轮或锯片。
- 切勿使用给水附件。
- 请勿尝试切割不锈钢、螺纹钢、硬化或热处理钢、铸铁、砖石或未知材料。
- 请使用夹具或采取其它可行方法，把工件可靠地固定在稳定的平台上。手持或用身体顶住工件都是不稳定的，会导致操作失控。
- 保持身体在锯片的任何一侧，但不得与锯片处于同一直线。回弹能引起锯片后弹（见“回弹的成因和预防”和“回弹”）。
- 通风口通常会盖住运动部件，应避开。宽松的衣服、饰物或长发可能会被运动部件缠住。
- 请佩戴听力保护器。噪音会损伤听力。
- 请佩戴防尘面罩。暴露在粉尘微粒中可能会导致呼吸困难和伤害。
- 请勿使用大于或小于建议直径的锯片。参考技术参数选择合适的锯片级别。请仅使用本手册规定的、符合 EEN 847-1 要求的锯片。
- 不用时，将圆盘锯导板一侧朝下放在平稳的表面上，确保不会有踢绊或掉落的风险。一些具有大型电池组的工具可以直立但可能会轻易被撞倒。

残余风险

使用圆盘锯时具有下列固有风险。

- 碰触工具的旋转部件或带热的部件会导致人身伤害。

尽管遵守了相关的安全法规并采用了安全装备，某些残余风险仍然是无法避免的。这些风险包括：

- 听力损伤。

- 更换附件时夹到手指的风险。
- 锯切木材时，吸入粉尘导致的健康危害。

有电池组时，请断开充电器与电源的连接。清洗前，务必拔掉充电器。

工具上的标识

工具上印有下列图形：



使用前请阅读使用手册。



请佩戴听力保护器。



请佩戴护目装备。

日期代码位置（图 1）

连接工具和电池之间的机壳表面印有日期代码 (u)，日期代码包括 制造年份。

示例：

2014 XX XX

制造年份

针对所有电池充电器的重要安全说明

请妥善保管好这些说明： 本手册包含重要的 DCB105 和 DCB115 电池充电器安全和操作说明。

- 使用充电器之前，请阅读所有说明和充电器、电池组以及电池组产品上的警示标记。



警告： 触电危险。请勿让任何液体渗入充电器，否则会引起触电。



警告： 灼伤危险。为了减少受伤的危险，只能使用 DEWALT 充电式电池组充电。其他类型的电池可能会过热爆裂，并造成人身伤害和财产损失。



警告： 应看管好儿童，以确保他们不将此设备当做玩具来玩。

注意： 在某些情况下，当充电器的插头插入电源插座时，充电器内部裸露的充电接触点可能因为外来物件而短路。请勿让能导电的外来物件靠近充电器腔，这些外来物件包括但不限于钢棉、铝箔或任何金属颗粒的堆积物。充电器内没

- 请勿试图使用本手册指定的充电器以外的任何其他充电器为电池组充电。充电器和电池组都是专门设计的，互相配合使用。
- 除了为 DeWALT 充电式电池充电以外，这些充电器并不能用于其它用途。否则可能会导致火灾、触电或电击。
- 请勿将充电器暴露于雨中或雪中。
- 断开充电器连接时，应拔下插头，切勿拉扯电源线。这将降低电源插头和电源线的损坏风险。
- 请确保电线的位置不会被踩踏、令人绊倒或引起其他方式的损坏或受压。
- 除非绝对必要，否则请勿使用延长线。使用不正确的延长电源线可能导致火灾、触电或电击的风险。
- 户外操作充电器时，要保持干燥，使用适合户外使用的延长电线。采用适合户外使用的电线可降低触电风险。
- 禁止堵塞充电器上的通风槽。通风槽位于充电器的顶部和两侧。将充电器放置在远离任何热源的位置。
- 禁止使用电源线或插头已损坏的充电器。请立即更换已损坏的充电器。
- 如果充电器受到强烈重击、掉落或出现其他损坏情况，请不要使用充电器。请将损坏的充电器送到授权服务中心维修。
- 禁止拆卸充电器，请将需要检修或修理的充电器送到授权的服务中心。重装不正确可能导致触电、电击或火灾风险。
- 必须立即将已损坏的电源线交由制造商、服务代理或类似的合格人员进行更换以防止安全隐患。
- 清洁前，请先断开充电器和插座的连接，以降低触电风险。取出电池组不会降低触电风险。
- 切勿将两个充电器连接在一起。
- 充电器是为 220 伏特的标准家用电源而设计。

请勿试图在任何其他电压下使用充电器。此规则不适用于车载充电器。

请妥善保管好这些说明

充电器

DCB105 和 DCB115 充电器适用于 10.8 伏、14.4 伏和 18 伏锂离子 (DCB121、DCB123、DCB140、DCB141、DCB142、DCB143、DCB180、DCB181、DCB182、DCB184 和 DCB183) 电池组。

此充电器专为简易操作而设计，因此无需做出任何调整。

充电程序 (图 2)

1. 插入电池组前请将充电器插入到合适的 230 伏插座。
2. 将电池组 (I) 插入到充电器中，确定电池组完全就位。红色 (充电中) 指示灯将不断闪烁，表示充电过程已经开始。
3. 红色灯持续亮起表示充电完成。此时电池组已完全充电，您可以使用电池组或将电池组留在充电器上。

注：为了确保锂离子电池的效能和使用寿命最大化，在首次使用电池组之前必须将其完全充电。

充电程序

关于电池组的充电状态，请参阅下表。

充电状态:DCB105		
	充电中	— — — —
	已完全充电	—————
	热/冷电池组延迟	— • — • — • — •
	电池组或充电器故障	••••••••••
	电源线故障	••••••••••
充电状态:DCB115		
	充电中	
	已完全充电	
	热/冷电池组延迟*	

此充电器不能为故障的电池组充电。充电器指示灯不亮或“故障的电池组或充电器”指示灯闪烁时，表示电池有故障。

注：这也可能意味充电器有故障。

如果充电器提示存在故障，请将充电器和电池组送到授权的服务中心进行测试。

热/冷电池组延迟

当充电器检测到电池过热或过冷时，它会自动启动热/冷电池延迟模式，暂停充电，直到电池达到适当的温度。然后，充电器会自动切换到电池组充电模式。此功能可确保电池拥有最长的使用寿命。

XR 锂离子电池工具具有电子保护系统设计，可保护电池免受过载、过热或过度放电之害。

如果电子保护系统处于运作状态，该工具将自动停止操作。如果发生这种情况，请将锂离子电池放在充电器上直到完全充电。

冷电池组充电速度约为热电池组充电速度的一半。电池组在整个充电周期的充电速度都会较慢，即使电池升温也不会恢复到最大速度。

针对所有电池组的重要安全说明

在订购替换电池组时，请务必提供产品目录号和电压。

包装箱内的电池组并未完全充电。在使用电池组和充电器之前，请阅读下面的安全说明，然后按照所述充电程序进行操作。

请阅读所有说明

- **请勿在易爆环境中充电或使用电池组，如有易燃液体、气体或粉尘的环境。**在充电器中插入或取出电池组时可能会点燃粉尘或烟雾。
- **切勿将电池组强行插入充电器。不要以任何方式改装电池组并将电池组插入不兼容的充电器，这种操作可能会导致电池组破裂，造成严重的人身伤害。**
- 只使用指定的 DeWALT 充电器为电池组充电。
- **请勿喷溅电池组或将其浸泡在水或其他液体中。**

- 请勿在温度可能达到或超过 40°C (105°F) 的地方（如夏天户外的棚子或金属建筑物中）存储或使用工具和电池组。
- 为达到最佳效果，请确保电池组在使用前已完全充电。



警告：切勿以任何理由试图打开电池组。电池组外壳破裂或损坏时，不要将电池组插入充电器。不要挤压、掉落或损坏电池组。不要使用受过强烈重击、掉落、碾压或以任何其他方式（如被钉子穿破、受到锤子的重击、踩踏）受损的电池组或充电器，否则可能会引起触电或电击。损坏的电池组应交回服务中心进行回收。



警示：不用时，将工具侧放在平稳的表面上，确保不会有踢绊或掉落的风险。一些具有大型电池组的工具可以直立但可能会轻易被撞倒。

锂离子的附加安全说明

- 即使电池组严重受损或完全损坏，也不要焚化电池组。电池组在火中会发生爆炸。锂离子电池在燃烧时会释放有毒烟雾和物质。
- 如果皮肤接触到电池内部物质，请立即用中性肥皂水冲洗接触的地方。如果电池液体不慎进入眼睛，应睁开眼睛并用清水冲洗至少 15 分钟或直到刺激感消失。如果需要医疗救助，请告知医护人员。电池电解质由液状有机碳酸盐和锂盐的混合物组成。
- 已打开电池的**内部物质可能会导致呼吸道刺激**。请保持空气流通。如果症状持续存在，请就医。



警告：灼伤危险。电池液如果接触到火花或火焰可能会燃烧。

电池组

电池类型

DCS373 使用 18 伏特电池组。

DCB180、DCB181、DCB182 或 DCB183 的电池组也可以使用。更多信息，请参阅**技术参数**。

存放建议

1. 最好将电池存放在阴凉、干燥、远离阳光直射、不会过热或过冷的地方。为了获得最佳的电池性能和使用寿命，请您在不使用电池组时将其存储在室温下。
2. 长期存储时，建议将完全充电的电池组从充电器取出，存储在阴凉、干燥的地方，以达到最佳效果。

注：电池组不应在电池已完全耗尽的状态下存放。使用电池组之前，必须重新为电池组充电。

充电器和电池组上的标签

除了在本手册中所使用的标志，充电器和电池组的标签还包括：



使用前请阅读使用手册。



充电中。



已完全充电。



热/冷电池组延迟。



电池组或充电器故障。



电源线故障。



请勿使用导电物体碰触。



请勿对损坏的电池组充电。



只使用 DEWALT 电池组。其他电池组可能会爆炸，导致人身伤害和损坏。



请勿将其暴露于水中。



应立即更换有缺陷的电线。



只在 4°C 和 40°C 之间的温度下充电。



弃置电池组时，请妥善处理以保护我们的环境。



LI-ION



请勿焚化电池组。



Li Ion 为锂离子电池组充电。



充电时间详细信息，请参阅**技术参数**。



只能在室内使用。

包装内的物品

本产品包装内的物品有：

- 1 个 无绳金属切割圆盘锯
- 1 个 30 齿锯片
- 1 个 六角扳手
- 2 个 锂离子电池组 (M2 型号)
- 1 个 工具箱
- 1 个 充电器
- 1 个 使用手册

注：N 型号不含电池组、充电器和工具箱。

- 检查工具、部件或附件是否在运输过程中损坏。
- 操作前，请抽空仔细阅读并掌握本手册。

说明 (图 1、4-6)



警告：切勿改装本电动工具或其任何部件，否则可能会导致损坏或人身伤害。

- a. 触发开关
- b. 触发开关锁止按钮
- c. 深度调节杆
- d. 主轴锁按钮
- e. 锯缝指示线
- f. 锯片夹紧螺丝
- g. 下护罩
- h. 下护罩回拉杆
- i. 电池组
- j. 观察窗

- k. 导板
- l. 六角扳手
- m. 电池释放按钮
- n. 主手柄
- o. 副手柄
- p. 电量计按钮 (图 4)
- q. 内夹垫圈 (图 5、6)
- r. 外夹垫圈 (图 5、6)
- s. 电锯主轴 (图 5、6)
- t. 锯片 (图 5、6)

设计用途

此金属切割圆盘锯设计用于专业人员切割薄金属和小型金属结构工件。

请勿在潮湿环境中或在有易燃液体或气体的环境中使用。

此金属切割圆盘锯是专业的电动工具。**请勿**让儿童接触本工具。缺乏经验的操作员需要在监督下使用本工具。

- 本产品不适合体力、感官或智力不足以及缺乏经验、知识或技能的人员（包括儿童）使用，除非一旁有能为他们的安全负责的监督人员。不得在无人监管的情况下让儿童接触本产品。



警告：请勿使用此电锯进行“插切”或“开口切割”

观察窗 (图 1)



警告：请勿操作观察窗已损坏或丢失的电锯。如果观察窗已损坏或丢失，请将电锯送回授权服务中心维修。如果在没有观察窗的情况下操作电锯，金属屑可能飞出护罩，造成人身伤害。



警示：使用金属切割圆盘锯时请勿使用油或切削液。请勿使用清洁剂清洁观察窗。清洁剂、切削液或油可能会损坏观察窗的塑料件，影响电锯的安全操作。

本电锯的上护罩侧面设有观察窗 (j)。用户可通过观察窗查看待切割金属的切割线。

电锯导板 (图 1)

导板 (k) 前面有一条锯缝指示线 (e), 操作员可利用它沿着切割线进行切割。使切割线与导板前面的凹槽对齐, 并通过改进的 V 形锯缝指示线确定中心, 即可保持锯片与切割线对齐。如果切割线通过锯缝指示线的最窄处可见, 则锯片将沿着切割线切割。

工作灯

电锯配备工作灯, 工作灯将在按压触发开关时启动。工作灯会在松开触发开关 20 秒后自动关闭。如果触发开关处于按下状态, 则工作灯会持续亮起。

注: 工作灯用于照亮紧邻的工作表面, 不能当做手电筒使用。

电气安全

电动马达只适用一种工作电压。请务必检查电池组的电压是否和铭牌上的电压一致。另外, 请确保充电器电压和主电源的电压一致。



DEWALT 充电器符合 IEC 60335 双重绝缘要求, 因此无需使用接地线。

电源线损坏时, 必须由 DEWALT 服务部门采用专门制备的电线进行更换。

使用延长线

除非绝对必要, 否则请勿使用延长线。使用适合您的充电器电源输入的合格延长线 (见**技术参数**)。最小的导线尺寸为 1 平方毫米; 最大长度为 30 米。使用电缆卷筒时, 请务必拉出所有的电缆

组装和调整



警告: 为降低严重的人身伤害风险, 在进行任何调整或取出/安装附加装置或附件之前, 请关闭工具并断开电池组连接。意外启动可能会导致人身伤害。



警告: 只使用 DEWALT 电池组和充电器。

插入或取出工具上的电池组 (图 3)

注: 为达到最佳效果, 请确保电池组在使用前完全充电。当电池电量完全耗尽时, 工作灯会关闭且不发出警告。

将电池组安装到工具手柄中

1. 将电池组 (l) 与工具手柄内的轨道对齐 (图 3)。
2. 将电池组滑入手柄内, 使其牢牢地固定在工具内, 并确保不会脱离。

从工具中取出电池组

1. 按下电池释放按钮 (m), 并用力将电池组从工具手柄中拉出。
2. 按本手册充电器部分所述将电池组插入充电器中。

电池组电量计 (图 4)

一些 DEWALT 电池组带有一个包含三个绿色 LED 指示灯的电量计, 用于指示电池组内的剩余电量。

按下电量计按钮 (p) 不松开, 即可启动电量计。三个绿色 LED 指示灯将以组合方式亮起, 以指示剩余电量。当电池内的电量低于可用限制时, 电量计将不会亮起, 电池将需要重新充电。

注: 电量计仅指示电池组的剩余电量。它并不表示该工具的功能, 且将根据产品组件、温度和最终用户的使用情况而有所不同。

触发开关 (图 1)



警告: 此工具不提供将触发开关锁定在 ON (开启) 位置的功能, 切勿通过任何其他方式来锁定在 ON (开启) 位置。

本电锯通过触发开关 (a) 和锁止按钮 (b) 进行控制。使用触发开关启动电锯时, 必须按下锁止按钮。松开触发开关会关闭电锯。

更换锯片 (图 1、5-7)

安装锯片

1. 将内夹垫圈 (q) 放在电锯主轴 (s) 上, 让较大的平面朝外, 靠近锯片 (图 5、6)。

2. 将下锯片护罩 (g) 收起，然后将锯片 (t) 置于电锯主轴、并靠在内夹垫圈 (q) 上，确保锯片旋转的方向正确（锯片及锯齿上的旋转箭头要与电锯上的旋转箭头朝向一致）。不要以为在正确安装的情况下印在锯片上的记号始终都会面向您。收起下锯片护罩安装锯片时，请检查下锯片护罩的状况和运行，以确保其运行正常。确保在锯割的任何角度、任何深度，下锯片护罩都能够运动自由，并且碰不到锯片或任何其它部件。
3. 将外夹垫圈 (r) 置于电锯主轴 (s) 上，让较大的平面靠近锯片 (t)，斜面向外。
4. 将锯片夹紧螺丝 (f) 手动穿进电锯主轴。（螺丝具有左旋螺纹，必须按逆时针方向拧紧。请查看图 7A 的箭头。）
5. 按下主轴锁按钮 (d)，同时小心使用六角扳手 (l，图 1) 旋转电锯主轴，直至主轴锁啮合、锯片停止转动。
6. 使用六角扳手紧固锯片夹紧螺丝。

注意：切勿在电锯还在运行的时候按下主轴锁，或为了让工具停止运行按下主轴锁。切勿在主轴锁已按下时启动电锯。这将严重损坏您的电锯。

更换锯片

1. 松开锯片夹紧螺丝 (f)，按下主轴锁 (d)，同时小心使用六角扳手 (l) 旋转电锯主轴 (s)，直至主轴锁啮合、锯片停止转动。主轴锁啮合后，使用六角扳手按顺时针方向旋转锯片夹紧螺丝。（螺丝具有左旋螺纹，必须按顺时针方向拧松。请查看图 7B 的箭头。）
2. 仅取下锯片夹紧螺丝 (f) 和外夹垫圈 (r)。拆下旧锯片。
3. 把积聚在护罩和垫圈附近的金属屑/切屑清理干净，检查下锯片护罩的状况和运行，如上所述。请勿在这些区域添加润滑油脂。
4. 针对具体应用选择合适的锯片（见**锯片**）。务必使用尺寸（直径）正确、中心孔尺寸和形状适于安装在电锯主轴上的锯片。切记确保锯片

的最大建议转速 (rpm) 符合或超越电锯的转速 (rpm)。

5. 遵循**安装锯片**中的步骤 2 至 6，确保锯片将于正确的方向旋转。

下锯片护罩



警告：某些使用情况下，金属屑可能会嵌入到下护罩表面，导致上下护罩摩擦。每次使用前应检查下护罩的状况，移除任何金属屑。



警告：下锯片护罩是一项能够降低严重人身伤害风险的安全保障。如果该护罩已丢失、损坏、安装不当或不能正常运行，切勿使用电锯。请勿完全依赖下锯片护罩，请勿假设下锯片护罩在所有情况下都可提供保护。若要保障安全，您必须同时遵守所有的警告和预防措施并正确操作电锯。每次使用前，请遵循圆盘锯附加安全规则**检查下护罩是否能够正确闭合**。若下护罩已丢失或不能正常运行，请将电锯送交维修再使用。为了确保产品安全及可靠，所有的维修、保养和调节，均应该由授权的服务中心或合格机构执行，并始终使用相同的备件进行更换。

锯片



警告：请始终使用护目装备以最小化眼部伤害的风险。硬质合金是一种硬脆性材料。工件中的外来物件如电线或钉子可能会导致锯片边缘破裂或损坏。应仅在锯片护罩固定到位时操作电锯。使用前将锯片按正确的旋转方向安装到位，且必须使用干净锋利的锯片。

锯片	直径	锯齿	应用
DT1212-QZ	140 毫米 (5-1/2 英寸)	30	通用 黑色金属 切割

若您需要有关锯片方面的协助，请联系您的当地 DEWALT 代理商。

回弹

回弹是锯片被夹、卡住或错位时的意外事件，导致锯片失控，并离开锯台、向操作者的方向弹起。当锯片因锯缝闭合而被夹或卡住时，锯片无法转动，马达的反作用力会驱使设备迅速朝操作者的方向回弹。如果锯片在切割时变形或错位，锯片背面的锯齿会切入金属表面，导致锯片攀出锯口，朝操作者的方向回弹。

存在以下情况时更有可能发生回弹。

1. 工件支撑不当

- 切割工件下陷或不当升高可能导致卡锯，引起回弹（图 9）。
- 只切割所支撑材料的外缘可能导致回弹。随着材料的支撑力减弱，锯缝闭合，锯片会被卡住（图 9）。
- 从下往上垂直切割悬挂或悬空的工件可能导致回弹。下陷的切割件可能导致卡锯。
- 切割长条形的工件可能导致回弹。切割的条形工件可能下陷或扭转，导致锯缝闭合和卡锯。
- 让下方防护罩在比切割对象更低的粗糙表面上摩擦会严重影响操控性。圆盘锯会部分抬起，增加锯片变形的风险。

2. 不当的电锯切割深度

要使切割最高效，锯片的切入深度应为一个锯齿，如图 8 所示。这样可以充分发挥导板对锯片的支撑作用，最小化锯片在切割材料时变形和卡锯的风险。请参阅**深度调节**部分。

3. 锯片变形（切割时错位）

- 切割时用推力推进可能导致锯片变形。
- 切割时试图扭转电锯（试图回到标记线上）可能导致锯片变形。
- 操作电锯时身体过度伸展或控制不当（身体不平衡）可能导致锯片变形。
- 切割时转换握持手或转换姿势可能导致锯片变形。
- 撤回电锯以清理锯片可能导致变形。

4. 使用钝化或肮脏的锯片

钝化的锯片会增加电锯的负载。因此，操作员通常会更用力地推进，进一步增加了电锯负载，容易导致锯缝中的锯片变形。磨损的锯片可能有细小的缝隙，加大了卡锯和增加负载的风险。

5. 锯齿在材料中卡住时重新启动切割

开始切割或重新开始切割（电锯停止时锯片在锯缝中）时，电锯必须达到最高操作转速。否则可能导致停锯和回弹。

任何其他可能引起锯片被夹住或卡住、锯片变形或错位的情况都可能导致回弹。请参阅**适用于所有电锯的附加安全指示和锯片**了解可以最小化回弹风险的程序和技术。

深度调节（图 8）



警告：为降低严重的人身伤害风险，在进行任何调整或取出/安装附加装置或附件之前，请关闭工具并断开电池组连接。意外启动可能会导致人身伤害。

金属切割锯配备枢轴导板，可供操作员设置切割深度。要使切割最高效，可设置深度调节，确保要切割材料下方突出一个锯齿的长度。这个距离是从锯齿边缘到锯齿前端锯槽底部的距离。这样可以最小化锯片摩擦，易于移除切割产生的金属屑，使切割温度更低、速度更快，降低回弹风险。

设置切割深度

- 将切割材料工件沿锯片平放，如图所示。
- 请注意突出材料的锯齿数。
- 松开深度调节杆 (c)，移动导板改变切割深度。
- 重新固定深度调节杆。

工件支撑（图 9）

切割金属工件

图 9 显示了支撑大型工件的正确和不当方法。为了避免回弹，请在靠近切割区域的地方支撑材料。请勿支撑远离切割区域的材料。如果支撑点远离切割区域，则可能导致卡锯和回弹。切割长条形薄工件时，确保锯片离材料边缘至少 1/2 英寸（约 13 毫

米)。长条形薄工件可能卡锯，导致回弹并增加人身伤害的风险。

切割方形金属块

将要切割的金属块夹到工作台或其他工作表面上，如上图所示。

切割（图 10、11）

1. 用双手紧握电锯。图 10 显示了正确的手持方式。保持身体在切割线的一侧。这样可避免您在发生回弹时受伤。
2. 在切割方形金属块的一端时，将导板最宽的部分置于在工作台或其他支撑件上夹紧的材料上，而不要放在切割之后会掉落的材料上。
3. 在锯片接触切割材料之前，按下触发开关让电锯达到最高转速（图 11）。
4. 掌握向前推锯的速度，应感到锯片不吃力。
5. 完成切割后，请松开触发开关，让锯片完全停止后再从工件中抽出电锯。抬起电锯时，护罩会自动在锯片下方关闭。

纠正切割

如果锯片偏离切割线，不要试图强行拉回。在锯缝内强行纠偏会导致停锯和回弹。相反应松开开关，让锯片完全停止。然后从切割件中抽出电锯。沿着切割线重新启动电锯，重新切割。



警告：请勿使用金属切割锯切割螺栓。否则可能会导致电锯损坏或人身伤害。

最大限度延长锯片的使用寿命

要延长锯片的使用寿命，请遵循以下操作方法：

- 切割金属时请勿强行推进锯片。电锯必须按其自身的稳定速度切割。
- 当您无法再轻松推进电锯时、当马达超载时、或当锯片累积过多热量时，则必须更换锯片。
- 保持电锯在切割材料上稳固放置。
- 如果切割工件振动或晃动，则在尽可能靠近切割区域的地方夹紧材料，并降低切割速度。

操作



警告：为降低严重的人身伤害风险，在进行任何调整或取出/安装附加装置或附件之前，请关闭工具并断开电池组连接。意外启动可能会导致人身伤害。



警告：务必佩戴适当的个人听力保护。在某些情况下、以及长时间使用时，本产品的噪音可能导致听力损伤。

使用说明



警告：

- 请务必遵守安全指示和适用法规。
- 确保要切割的材料安全固定。
- 向工具轻施压力，不要向锯片的侧面施压。如果可以，用电锯导板压住工件。这样可防止锯片损坏，防止工具卡住和振动。
- 避免过载。
- 开始切割前让锯片空转数秒。

正确的手持方式（图 10）



警告：为降低严重的人身伤害风险，请务必使用正确的手持方式，如图所示。



警告：为降低严重的人身伤害风险，请务必紧握工具以防止意外事件。

正确的手持方式要求一只手握住主手柄 (n)，另一只手握住副手柄 (o)，以便正确推进电锯，如图 10 所示。

维护

DEWALT 电动工具设计精良，可以长时间使用，而且只需极少的维护。要连续获得令人满意的工作效果，需要进行合适的工具维护和定期清洁。



警告：为降低严重的人身伤害风险，在进行任何调整或取出/安装附加装置或附件之前，请关闭工具并断开电池组连接。意外启动可能会导致人身伤害。

更换观察窗（图 1）



警告：请勿操作观察窗已损坏或丢失的电锯。如果观察窗已损坏或丢失，请将电锯送回授权服务中心维修。如果在没有观察窗的情况下操作电锯，金属屑可能飞出护罩，造成人身伤害。

观察窗 (j) 必须由 DEWALT 授权的服务中心进行更换。



警告：请勿在观察窗上使用任何清洁剂，以免观察窗模糊，影响电锯的安全操作。使用压缩空气从观察窗内部清除积聚的灰尘。执行此操作时，请佩戴防护眼镜。

充电器和电池组无法维修。这些组件内没有可以维修的部件。



润滑

本电动工具无需另行润滑。



清洁



警告：一旦看到通风口及其周围积聚了尘屑，请用干燥的空气将灰尘和尘屑从主机外壳内吹出。执行此过程时，需戴上经认可的护目装备和防尘面具。



警告：请勿使用溶剂或其它刺激性化学物质来清洁工具的非金属部件。这些化学物质可能会削弱这些部位使用的材料。请用布蘸温和的肥皂水擦拭。切勿让任何液体渗入工具，切勿让工具的任何部件浸在液体中。

充电器清洁说明



警告：触电危险。清洁前，请将充电器从交流电源插座上拔下。可用布或非金

属软刷清除充电器外部的污垢和油脂。请勿使用水或任何清洁剂。

附件的选择



警告：除了 DEWALT 提供的附件之外，其他附件都未经此产品兼容性测试，若将此类附件与本工具一起使用将存在安全隐患。为降低伤害风险，本产品只可使用 DEWALT 推荐的附件。

只可使用 140 毫米 (5-1/2 英寸) DEWALT 金属切割锯片和 20 毫米轴孔。

请向您的经销商咨询更多关于合适附件的信息。

保护环境



分类回收。本产品不得与普通家庭垃圾一起处理。

如果发现您的 DEWALT 产品需要更换或您已经不再需要使用这些产品，请勿将它们与家庭垃圾一起处理。请将它们单独分类回收。



分类回收使用过的产品和包装能够让材料得以再循环和再利用。回收材料的再利用有助于防止环境污染，并降低对原材料的需求。

当地法规可能要求由市政废物处理点或向您出售新产品的零售商提供从家庭中分类回收电气产品的服务。

DEWALT 提供设施收集和回收使用寿命到期的 DEWALT 产品。若要享受这项服务，请将产品送回任一授权服务代理处，他们将代表我们回收您的产品。

请根据本手册所提供的地址与当地 DEWALT 办事处联系，查询离您最近的授权服务代理的位置。或者，您也可以登陆以下网站查询 DEWALT 授权服务代理名单，以及我们的售后服务和联系方式的详细信息，网址是 www.2helpU.com。



充电式电池组

本电池组使用寿命长，不能提供顺利完成工作所需的电力时，必须进行充电。电池技术寿命结束时，请妥善处理以保护环境。

- 耗尽电池组的电力，然后从工具上拆下。
- 锂离子电池是可回收的。将它们送往您的经销商处或当地的回收站。回收的电池组将被妥善循环使用或处理。

制造商：百得德国公司

地址：Black & Decker Str.40 65510 Idstein, 德国

产地：墨西哥

140MM 鋰電充電式金屬切割圓鋸機

DCS373

恭喜閣下！

感謝您選購 DEWALT 工具。憑藉多年的產品開發和創新經驗，DEWALT 已成為專業電動工具使用者最信賴的夥伴之一。

技術資料

		DCS373
電壓	V_{DC}	18
最大功率輸出	W	460
空載轉速	min^{-1}	3700
鋸片直徑	mm	140
最大切割深度	mm	43
鋸片孔徑	mm	20
重量 (不包括電池組)	kg	3.46

電池組		DCB180	DCB181	DCB182	DCB183	DCB184
電池類型		鋰離子	鋰離子	鋰離子	鋰離子	鋰離子
電壓	V_{DC}	18	18	18	18	18
電池容量	A_h	3.0	1.5	4.0	2.0	5.0
重量	kg	0.64	0.35	0.61	0.40	0.63

充電器		DCB105			
主電壓	V_{AC}	110 V			
電池類型		鋰離子			
大約充電時間	min	30 (1.5Ah 電池組)		55 (3.0 Ah 電池組)	70 (4.0 Ah 電池組)
重量	kg	0.49			

充電器		DCB115			
主電壓	V_{AC}	110 V			
電池類型		鋰離子			
大約充電時間	min	22 (1.5Ah 電池組)		45 (3.0 Ah 電池組)	60 (4.0 Ah 電池組)
重量	kg	0.5			

定義：安全指南

以下定義描述了每一個詞彙的嚴重程度。請閱讀本手冊並注意這些符號。



危險：表示緊急危險情況，若未能避免，將導致**死亡或嚴重傷害**。



警告：表示潛在危險情況，若未能避免，可能導致**死亡或嚴重傷害**。



小心：表示潛在危險情況，若未能避免，可能導致**輕微或中度傷害**。

注意：表示一種**非人身傷害**的行為，若未能避免，可能導致**財產損失**。



表示觸電危險。



表示火災危險。

電動工具一般安全警告



警告！請閱讀所有安全警告及使用指示。不遵循這些警告和指示可能會導致觸電、火災及/或嚴重傷害。

請妥善保存所有的警告和使用手冊以備將來查閱

警告中的名詞「電動工具」是指電源驅動（插電）電動工具，或者電池驅動（充電）電動工具。

1) 工作場地安全

- 保持工作場地清潔和明亮。**混亂或黑暗的場地會引發事故。
- 不要在易燃環境，如有易燃液體、氣體或粉塵的環境中操作電動工具。**電動工具產生的火花會點燃粉塵或氣體。
- 請等待兒童和旁觀者離開之後才操縱電動工具。**分心會導致您疏於控制。

2) 電氣安全

- 電動工具插頭必須與插座相符。**切勿以任何方式改裝插頭。需接地的電動工具不能使用任何配接器插頭。未經改裝的插頭和相符的插座可以減少觸電危險。
- 避免人體接觸接地表面，如管道、散熱片、爐灶和冰箱。**若您的身體接地，可增加觸電危險。
- 不得將電動工具暴露在雨中或潮濕環境中。**水進入電動工具會增加觸電危險。
- 切勿濫用電線。**請勿使用電線來搬運、拉動電動工具或拔出插頭。讓電線遠離熱、油、銳邊或活動部件。受損或纏繞的電線會增加觸電危險。
- 若要在戶外使用電動工具，請使用適合戶外使用的延長電纜。**使用適合戶外使用的電線可減少觸電危險。

- 若必須在潮濕場合使用電動工具，請使用漏電保護器 (RCD)。**使用 RCD 可降低觸電危險。

3) 人身安全

- 保持警覺；在操作電動工具時，請留意所執行的操作並按照一般的常識執行。**切勿在疲倦，或受到藥物、酒精或治療的影響下操作電動工具。操作電動工具期間注意力分散會導致嚴重人身傷害。
- 使用個人防護裝置。**始終佩戴護目裝備。防護裝置，例如在適當條件下可使用的防塵面具、防滑安全鞋、安全帽或聽力保護等裝置可減少人身傷害。
- 避免意外啟動。**連接電源及/或電池組、舉抬或搬運電動工具之前，請確定開關處於關閉位置。搬運電動工具時若將手指放在開關上，或是在接通開關電源時插入插頭都會引發危險。
- 接通電動工具之前，請卸下所有的調整鑰匙或扳手。**遺留在電動工具旋轉部件上的扳手或鑰匙會導致人身傷害。
- 不要過度伸張雙手。**時刻注意腳下和身體的平衡。如此即可在發生意外的情況下更好地控制電動工具。
- 適當穿著。**不要穿寬鬆衣服或佩戴飾品。讓您的頭髮、衣服和手套遠離活動部件。寬鬆衣服、佩飾和長髮可能會捲入活動部件。
- 若配備用於連接排屑裝置、集塵設備的裝置，請確定正確連接和使用這些裝置。**使用集塵設備可減少與塵埃有關的危險。

4) 電動工具的使用與維護

- 不要超負荷使用電動工具。**根據您的用途使用適當的電動工具。使用適當的電動工具在其設計可負荷的應用內，會讓您更有效、更安全地執行工作。
- 若開關不能開啟或關閉電源，切勿使用該電動工具。**不能用開關來控制的電動工具將存在危險，必須進行維修。
- 在執行任何調整、更換配件或儲存電動工具之前，請從電源上拔掉插頭及/或卸下電池**

組。這類防護性措施可降低電動工具意外啟動的風險。

- d) 將閒置的電動工具儲存在兒童無法接觸的地方，並且不要讓不熟悉電動工具或對這些使用指示不瞭解的人員操作電動工具。電動工具在未經培訓的使用者手中會發生危險。
- e) 維護電動工具。檢查活動部件是否對準或卡住、破損情況以及是否存在影響電動工具運行的其他情況。若有損毀，必須在使用之前修理電動工具。許多事故都是由於電動工具欠缺維護所導致。
- f) 保持刀具鋒利和清潔。妥善維護、切削鋒利的切割工具不會輕易卡住並可更輕鬆控制。
- g) 遵循使用指示以及工作條件和所要執行的工作使用電動工具、配件和工具刀頭等。不按照設計目使用電動工具將會導致危險。

5) 電池工具的使用與注意事項

- a) 只能使用製造廠商指定的充電器為電池充電。使用僅適合一種電池組的充電器為其他類型的電池組充電會導致火災危險。
- b) 請使用原廠的電動工具電池組。使用其他非原廠的電池組會導致人身傷害和火災危險。
- c) 不使用電池組時，請將其遠離如迴紋針、硬幣、鑰匙、釘子、螺絲以及其他可連通電池兩極的金屬物品。將電池兩極短路會導致灼傷或火災。
- d) 濫用電池的情況下，液體會從電池中噴出，避免與液體接觸。若不小心接觸液體，請用清水沖洗。若液體噴濺到眼睛上，沖洗之後還要進行治療。從電池噴出的液體會刺激皮膚或造成灼傷。

6) 檢修

- a) 本電動工具必須由合格的維修人員並只採用相同的原廠部件來執行檢修。這將確保電動工具的安全性。

所有電鋸之安全指示

- a) 請讓雙手遠離鋸切區域和鋸片。讓第二隻手時刻放在輔助手柄或電動機外殼上。如果雙手握住電鋸，就不會被鋸片割傷。

- b) 請勿將手伸至工件下方。在工件下方，防護罩無法保護您不被鋸片割傷。
- c) 依據工件厚度調整鋸切深度。在工件下方應可看到小於一個完整鋸齒的長度。
- d) 嚴禁手持待鋸切工件，或將工件橫在腿上。將工件固定在穩固的平台上。必須妥當地支撐工件，以儘量減少身體暴露、卡鋸或失控。
- e) 若在執行操作時鋸切工具可能會接觸隱藏的電線，請從絕緣手柄表面握住電動工具。若接觸到「帶電」導線，電動工具金屬部件表面就會「帶電」，從而導致操作人員觸電。
- f) 縱割時，始終使用平行擋板或直邊導件。這可提高鋸切精度，降低卡鋸機率。
- g) 始終使用心軸孔尺寸和形狀（菱形或圓形）正確的鋸片。與電鋸的安裝部分不相符的鋸片會偏心運轉，導致失控。
- h) 切勿使用已損壞或不適當的鋸片墊圈或螺栓。鋸片墊圈和螺栓專為您的電鋸而設計，以達到最佳效能與運行安全性。

所有電鋸之附加安全指示

反衝的原因及操作人員可採用的預防措施

- 反衝是鋸片被夾住、卡住或未對準時的突然反應，可導致失控的電鋸彈起，脫離工件，並且衝向操作人員；
- 當鋸片被封閉的鋸縫緊緊夾住或卡住時，鋸片將會失速，電動機的反作用力驅使工具迅速後撤，衝向操作人員；
- 如果鋸片在鋸縫中扭曲或偏離，鋸片背部的鋸齒可能掘進木材的上表面，導致鋸片爬出鋸縫，朝後彈向操作人員。

反衝是由不當使用電鋸和/或錯誤的操作程序或條件而導致，可透過採取下列適當的預防措施而避免：

- a) 雙手緊握電鋸並調整手臂的位置以應對反衝力。使身體位於鋸片的一側，而非與其呈一條直線。反衝可導致電鋸向後反彈，但若採取適當的預防措施，操作人員可控制反衝力。
- b) 當鋸片卡住，或因任何原因需要中斷鋸切時，

鬆開觸發器，保持電鋸不動，直到鋸片在材料中完全停止。切勿在鋸片仍在運動時，嘗試從工件中取出電鋸或向後拔出電鋸，否則可能發生反衝。檢查並採取矯正措施，以消除卡鋸的原因。

- c) 在工件中重啟電鋸時，將鋸片與鋸縫中心對準，檢查並確定鋸齒未卡在材料中。如果鋸片卡住，則在電鋸重啟時可能從工件中跑出或反衝。
- d) 妥當支撐大型板材，將卡鋸和反衝風險降至最低。大型板材由於自身重量而有下陷的傾向。必須在板材下方靠近鋸切線一側及靠近板材邊緣一側都放置支撐物。
- e) 請勿使用已鈍化或損壞的鋸片。未磨利或未適當設定的鋸片會產生狹窄的鋸縫，導致過度摩擦、卡鋸和反衝。
- f) 鋸切前，鋸片深度和斜角調整鎖桿必須牢固且穩定。如果鋸片調整裝置在鋸切時移動，則可能造成卡鋸和反衝。
- g) 在現有牆體或其他盲區中鋸切時應格外小心。伸入的鋸片可能鋸切到其他物體而導致反衝。

下部防護罩安全指示

- a) 在每次使用前，檢查下部防護罩是否已適當關閉。如果下部防護罩不能自由移動並即時關閉，請勿使用電鋸。切勿將下部防護罩夾或綁至打開位置。如果電鋸意外跌落，下部防護罩可能彎曲。使用收縮手柄提升下部防護罩，並確定其可自由移動，在任何角度或鋸切深度均不會觸碰鋸片或任何其他部件。
- b) 檢查下部防護罩彈簧的運作狀況。如果防護罩和彈簧運作不正常，則必須在使用前進行維修。下部防護罩可能由於部件損壞、樹脂沉積或鋸屑堆積而運作不暢。
- c) 只有在進行「切入式鋸切」和「複合式鋸切」等特殊切割時，才可手動收起下部防護罩。使用收縮手柄升起下部防護罩，鋸片進入材料後，必須立即鬆開下部防護罩。對於所有其他鋸切作業，應讓下部防護罩自動運作。

- d) 將電鋸置於工作台或地板上之前，始終查看下部防護罩是否蓋住鋸片。在慣性作用下，未加保護的鋸片將致使電鋸後退，鋸切所有觸及的物體。請注意鬆開開關後鋸片停止運轉所需的時間。

註：雖然以上資訊涉及木材，但本電鋸只用於切割金屬。切割金屬時可能發生反衝現象。

圓鋸機的其他特殊安全指示

- 切勿使用砂輪或研磨性鋸片。
- 請勿使用給水附件。
- 請勿嘗試切割不銹鋼、鋼筋、硬化或熱處理鋼、鑄鐵、磚石或未知材料。
- 使用夾具或採取其他可行的方法，將工件固定、支撐到穩定的平台上。手持工件或用身體抵住工件會使工件不穩定並可能導致失控。
- 使身體位於鋸片的一側，而非與鋸片呈一條直線。反衝可導致電鋸向後反彈（請參閱「反衝的原因及操作人員可採用的預防措施」）。
- 通風口通常會蓋住活動部件，應予以避免。寬鬆衣服、佩飾和長髮可能會捲入活動部件。
- 請佩戴聽力保護器。噪音會使聽力受損。
- 請佩戴防塵罩。暴露於灰塵顆粒中可能導致呼吸困難及人身傷害。
- 請勿使用大於或小於推薦直徑的鋸片。如需適當的鋸片額定值，請參閱技術資料。只可使用本手冊指定之符合 EN 1 的鋸片。
- 不使用時，請將圓鋸機放在穩定的表面上，導板一面朝下，以免導致絆倒或墜落等危險。一些具有大型電池組的工具可以直立但可能會輕易被撞倒。

剩餘風險

使用圓鋸機有以下固有危險。

- 接觸工具的旋轉部件或高溫部件導致的傷害。

即使應用有關的安全規定並採用安全設備，仍然還有一些無法避免的剩餘風險。危險包括：

- 聽力受損。

- 更換配件時擠壓手指的危險。
- 在木材工作環境下產生的可吸入塵埃對健康的危害。

工具上的標誌

工具上會附帶下列圖示：



使用前請閱讀使用手冊。



請佩戴聽力保護器。



請佩戴護目鏡。

日期代碼位置 (圖 1)

日期代碼 (u) 也包括 製造年份，已經印刷在工具外殼上電池安裝接口的表面上。

範例：

2014 XX XX

製造年份

所有電池充電器之重要安全指示

請保存這些安全指示：本說明書提供有關 DCB105 和 DCB115 充電器重要的安全和操作指示。

- 在使用充電器之前，請先閱讀所有的指示以及充電器、電池組和採用電池組的產品上的警告標記。



警告：觸電危險。切勿讓任何液體進入充電器，否則可能會導致觸電。



小心：燒傷危險。為了減低受傷風險，僅可以使用 DeWALT 可再充電的電池組。其他非原廠電池可能會過熱爆裂，導致人身傷害和財產損失。



小心：必須監督小孩，確保他們沒有耍玩具。

注意：在某些情況下，充電器連接到電源後，充電器內暴露的充電觸頭會被異物導致短路。導電的異物，包括但不限於鋼絲絨、鋁箔紙或任何由金屬粒子組

成的物件，必須要遠離充電器範圍。充電器裡沒有電池組時，一定要拔掉充電器的電源。請先拔掉電源插頭後再清潔充電器。

- 切勿嘗試使用本手冊未提到的充電器替電池組充電。充電器和電池組是為了一同使用而特別設計。
- 除了為 DeWALT 可再充電的電池充電之外，這些充電器不可以用於其他用途。否則可能會導致火災、觸電或觸電致死。
- 切勿把充電器暴露在雨、雪之中。
- 中斷充電器的電源時，請拔除插頭而非拉扯電線。這樣會減低電源插頭和電線損壞的風險。
- 請確保電線的位置不會被踐踏、令人絆倒，或引起其他方式的損壞或受壓。
- 除非絕對需要，否則請勿使用延長電線。使用不適當的延長電線會引起火災、觸電或觸電致死。
- 若要在戶外使用充電器，請在乾燥的環境中使用，並使用適合戶外使用的延長電纜。使用適合戶外使用的電線可減少觸電危險。
- 請勿堵住充電器上的通風槽。通風槽位於充電器的頂部和兩側。請將充電器放到遠離熱源的位置。
- 切勿操作電線或插頭損壞的充電器— 請立即更換損壞的部分。
- 如果充電器受到重擊、掉下來或出現其他損壞情況，請勿操作充電器，並拿到授權維修中心修理。
- 切勿自行拆卸充電器。需要維護或修理時，請拿到授權維修中心。重新組裝不當可能會導致觸電、觸電致死或火災。
- 若電源線損毀，必須讓製造廠商、檢修代理或類似合格人員更換以避免發生危險。
- 在清潔之前，請將充電器的插頭從電源插座上拔掉，這樣可以減低觸電風險。拆除電池組並不能夠降低這種風險。

- 切勿試圖將 2 個充電器連接在一起。
- 充電器是為標準 110 伏特的家用電源而設計。切勿試圖使用其他電壓。本規定不適用於車載充電器。

請保存這些安全指示

充電器

DCB105 和 DCB115 充電器可使用 10.8 伏特、14.4 伏特和 18 伏特鋰離子 (DCB121、DCB123、DCB140、DCB141、DCB142、DCB143、DCB180、DCB181、DCB182、DCB183 和 DCB184) 電池組。

本充電器毋須調節，設計容易使用。





充電程序 (圖 2)







1. 放進電池組前，先將充電器的插頭插到適當的 110 伏特插座。
2. 將電池組 (i) 放進充電器，確保電池組已完全放入。紅燈 (充電中) 會不斷閃爍，這表示充電程序已經開始。
3. 當紅燈會持續亮起時，代表充電完成。這個時候，電池組的電力全滿，可以立即使用或是留在充電器裡。

註：為了確保鋰離子電池的效能和使用壽命最大化，在第一次使用電池組之前必須將它完全充電。

充電程序

請見下表瞭解電池組的充電狀態。

充電狀態:DCB105	
	正在充電 — — — —
	電力全滿 —————
	電池組熱/冷延遲* —●—●—●—●
	電池組或充電器故障 ●●●●●●●●●●
	電源線故障 ●●●●●●●●

充電狀態:DCB115	
	充電中 — — — — 
	電力全滿 ————— 
	電池組熱/冷延遲* — — — ————— 

充電器不會為故障的電池組充電。充電器會透過不亮燈或顯示電池組故障或充電器閃爍模式來表示電池組故障。

註：亦有可能是充電器發生故障。

如果充電器指出故障，請將充電器和電池組拿到授權維修中心進行測試。

電池組熱/冷延遲

當充電器偵測到電池過熱或過冷，就會自動啟動電池組熱/冷延遲，在電池達到適合的溫度之前暫停充電。然後，充電器會自動轉換到電池組充電模式。這項功能有效延長電池的壽命。

XR 鋰離子工具透過電子保護系統設計，保護電池免受過載、過熱或深度放電。

如果電子保護系統啟動，本工具會自動關閉。如果出現此情況，請將鋰離子電池放進充電器直到電力全滿。

冷電池組的充電速度大約是暖電池組的一半。在整個充電週期，電池組會以較慢的充電速度進行充電，即使電池變暖，充電速度亦不會回復至最大充電速度。

適用所有電池組的重要安全指示

購買更換電池組時，務必附上目錄號和電壓資料。包裝內的電池組並未完全充電。在使用電池組和充電器之前，請先閱讀以下安全指示並遵循所列的充電程序。

請閱讀所有指示

- 不要在易爆環境，如有易燃液體、氣體或粉塵的環境中進行充電或使用電池組。將電池組放進充電器或拆除電池組可能會點燃粉塵或氣體。

- 請勿強行將電池組放進充電器。請勿以任何方式改裝電池組以在不相容的充電器中使用，否則電池組可能會破裂，導致嚴重人身傷害。
- 只使用原廠的 DEWALT 充電器為電池充電。
- 請勿將水分或其他液體飛濺到電池組或將電池組浸沒。
- 請勿在溫度可能達到或超過 40 °C (105 °F) 的地方儲存或使用本工具和電池組（例如夏季時沒有遮擋的地方或金屬建築物）。
- 為了達到最好的效果，請確保電池組在使用之前已完全充電。



警告：不論是因為任何理由，都不要嘗試打開電池。如果電池組的外殼破裂或損毀，請勿將電池組放進充電器。切勿撞擊、摔落或損毀電池組。請勿使用受到重擊、墜落或出現其他損壞情況的電池組或充電器（例如釘子刺穿、以錘子敲打或踐踏），否則可能會引起觸電或觸電致死。損毀的電池組應該送回維修中心進行回收。



小心：不使用工具時，請將工具放在穩定的表面上，以免導致絆倒或墜落等危險。一些具有大型電池組的工具可以直立但可能會輕易被撞到。

鋰離子電池 (Li-Ion) 之特殊安全指示

- 即使電池組已嚴重損毀或磨損，請勿焚燒電池組。電池組可能會在火中爆炸。焚燒鋰離子電池組時會產生有毒氣體和物料。
- 如果電池液體接觸到皮膚，請立即以中性肥皂和清水沖洗接觸範圍。若電池液進入眼睛，立即用清水沖洗 15 分鐘或直到刺激消失。如果需要接受治療，電池的電解質由液化有機碳酸鹽和鋰鹽構成。
- 開啟的電池中的物質可能會導致刺激呼吸道。請轉移至空氣流通處。如果症狀持續，請尋求醫療協助。



警告：燒傷危險。電池液如遇到火花或火焰可能會引起燃燒。

電池組

電池類型

DCS373 使用 18 伏特電池組。

DCB180、DCB181、DCB182 或 DCB183 的電池組也可以使用。請參閱**技術資料**瞭解更多資訊。

儲存建議

1. 乾燥、涼爽、太陽不會直接照射、不會過熱或過冷的地方，就是電池組的最佳存放地點。為達到最大效能和使用壽命，不使用電池時請以室溫儲存電池組。
2. 欲長期儲存，建議將電力全滿的電池組從充電器卸下，儲存於涼爽、乾燥處，使電池組效能達到最佳。

註：電池組不應在電力耗盡的情況下儲存。在使用之前，電池組必須再次充電。

充電器和電池組上的標籤

除了本手冊的圖示之外，充電器和電池組上的標籤包含以下圖示：



使用前請閱讀使用手冊。



充電中。



電力全滿。



電池組熱/冷延遲。



電池組或充電器故障。



電源線故障。



切勿插入導電體。



切勿為損毀的電池組充電。



僅可以使用 DEWALT 電池組。其他電池組可能會爆裂，導致人身傷害和損害。



切勿暴露在水中。



立即更換損壞的電線。



只在溫度介於 4 °C 至 40 °C 之間充電。



棄置電池組時要顧及環保。

LI-ION



切勿焚化電池組。



替鋰離子電池組充電。



充電時間請見**技術資料**



僅供室內使用。

套裝內的物件

本套裝包括：

- 1 個 充電式金屬切割機
- 1 片 30 齒鋸片
- 1 片 六角扳手
- 2 個 鋰離子電池組 (M2 型號)
- 1 片 工具箱
- 1 片 充電器
- 1 片 使用手冊

註：N 型號不隨附電池組、充電器和工具箱。

- 檢查工具、部件或配件有否在運送途中損壞。
- 操作前，請抽空徹底地閱讀和掌握本手冊的內容。

說明 (圖 1、4-6)



警告：請勿改動本電動工具或其任何部件，否則可能導致損壞或人身傷害。

- a. 觸發開關
- b. 觸發開關鎖止按鈕
- c. 深度調節桿
- d. 主軸鎖按鈕
- e. 鋸縫指示器
- f. 鋸片夾緊螺絲
- g. 下部防護罩
- h. 下部防護罩回拉桿
- i. 電池組
- j. 觀察窗
- k. 導板
- l. 六角扳手
- m. 電池釋放按鈕
- n. 主手柄
- o. 輔助手柄
- p. 電量計按鈕 (圖 4)
- q. 內夾緊墊圈 (圖 5、6)
- r. 外夾緊墊圈 (圖 5、6)
- s. 鋸主軸 (圖 5、6)
- t. 鋸片 (圖 5、6)

設計用途

此金屬切割圓鋸機專為專業人員切割薄金屬和小型金屬結構工件而設計。

切勿在潮濕有水或存有易燃液體或氣體的環境下使用工具。

本金屬切割圓鋸機是專業的電動工具。**不要**讓兒童接觸本工具。缺乏經驗的操作人員需要在監督下使用本工具。

- 體力、感覺或智力不足，以及缺乏經驗、知識或技能的人員（包括兒童）不適合使用本產品，除非一旁有能為他們的安全負責的監督人員。切勿讓兒童單獨接觸本工具。



警告：請勿使用此電鋸進行切入式鋸切或開口式鋸切。

觀察窗 (圖 1)



警告：請勿使用觀察窗已損壞或丟失的電鋸。若觀察窗已損壞或丟失，請將電鋸送回授權維修中心檢修。若在沒有觀察窗的情況下操作電鋸，金屬屑可能飛出防護罩，造成人身傷害。



小心：使用金屬切割圓鋸機時請勿使用切削油或切削液。請勿使用清潔劑清潔觀察窗。清潔劑、切削液或切削油可能會損壞觀察窗的塑膠件，影響電鋸的安全操作。

電鋸的上部防護罩側面設有一個觀察窗 (j)。使用者可透過觀察窗看到待切割金屬的切割線。

電鋸導板 (圖 1)

鋸導板 (k) 前面有一條鋸縫指示線 (e)，操作員可利用它沿著切割線進行切割。使切割線與導板前面的凹槽對齊，並透過校正的 V 形鋸縫指示器確定中心，可保持鋸片與切割線對齊。若切割線透過鋸縫指示器的最窄處可見，則鋸片將沿著切割線切割。

工作燈

電鋸配備工作燈，工作燈將在按壓觸發開關時啟動。工作燈會在鬆開觸發開關 20 秒後自動關閉。如果觸發開關處於按下狀態，則工作燈會持續亮起。

註：工作燈用於照亮緊鄰的工作表面，而不是設計作為手電筒。

電氣安全

電動機只適用一種電壓。請務必檢查電池組電壓是否與銘牌一致，並且確保充電器的電壓與電源電壓一致。



DEWALT 充電器根據 IEC 60335 進行雙重絕緣，因此不需要使用接地線。

如果電源線損壞，必須使用 DEWALT 維修機構提供的專用電源線取代。

使用延長電纜

如非絕對必要，否則不要使用延長電線。請使用與充電器的輸入功率相配的認可延長電纜（請見**技術資料**）。導電體的最小尺寸為 1 mm²；最長為 30 m。

使用電纜捲筒時，每次必須把電纜完全展開。

組裝與調整



警告：為了減低造成嚴重人身傷害的風險，在進行任何調整或卸下或安裝附件或配件之前，切記關掉工具的電源並取出電池組。意外啟動工具可能會造成傷害。



警告：只可以使用 DEWALT 電池組和充電器。

安裝和取出電池組 (圖 3)

註：為了達到最好的效果，請確保電池組已完全充電。當電池電量完全耗盡時，工作燈會關閉且不發出警告。

將電池組安裝到工具手柄中

1. 將電池組 (l) 和工具手柄裡的軌道對齊 (圖 3)。
2. 將電池組滑入手柄，直到電池組緊緊固定並確保沒有鬆開。

卸下工具內的電池

1. 按下電池釋放按鈕 (m)，將電池組從工具手柄中穩妥地拉出。
2. 按照本手冊有關充電器的章節所述，將電池組放進充電器。

電量計電池組 (圖 4)

一些 DEWALT 電池組帶有包含三個綠色 LED 燈的電量計，可以指示電池組的剩餘電量。

若要啟用電量計，按下並按住電量計按鈕 (p)。三個綠色 LED 燈將以組合方式亮起，以指示剩餘電量。電池電量低於可用限值時，電量計不會亮起，此時需要對電池充電。

註：電量計只指示電池組的剩餘電量。它並不指示工具功能，且根據工具組件、溫度和最終使用者的應用而有所不同。

觸發開關（圖 1）



警告：此工具不提供將觸發開關鎖定在開啟 (ON) 位置的功能，請切勿透過任何其他方式來鎖定開啟 (ON)。

本電鋸透過觸發開關 (a) 和鎖止按鈕 (b) 進行控制。使用觸發開關啟動電鋸時，必須按下鎖止按鈕。鬆開觸發開關會關閉電鋸。

更換鋸片（圖 1、5-7）

安裝鋸片

1. 將內夾緊墊圈 (q) 放在電鋸主軸 (s) 上，讓較大的平面朝向鋸片（圖 5、6）。
2. 收回下部鋸片防護罩 (g)，將鋸片 (t) 置於鋸軸上，緊挨內夾緊墊圈 (q)，並確定鋸片能夠依適當的方向轉動（鋸片和鋸齒上的旋轉箭頭方向必須與電鋸上的旋轉箭頭方向相同）。不要認為在正確安裝的情況下鋸片上的記號始終都會面向您。收起下部鋸片防護罩安裝鋸片時，請檢查下部鋸片防護罩的狀況和運行，以確保其運行正常。確保在切口的任何角度、任何深度，下部鋸片防護罩都能夠運動自由，並且碰不到鋸片或任何其他部件。
3. 將外夾緊墊圈 (r) 置於電鋸主軸 (s) 上，讓較大的平面緊靠鋸片 (t)，斜面向外。
4. 將鋸片夾緊螺絲 (f) 手動穿進電鋸主軸。（螺絲具有左旋螺紋，必須按逆時針方向擰緊。參閱圖 7A 中的箭頭。）
5. 使用六角鑰匙 (l，圖 1) 轉動鋸主軸時按下主軸鎖按鈕 (d)，直到主軸鎖接合，鋸片停止旋轉。
6. 使用六角鑰匙擰緊鋸片夾緊螺釘。

注意：切勿在電鋸正在運轉時接合主軸鎖，或試圖透過接合鋸片鎖使工具停止運轉。切勿在主軸鎖已接合時啟動電鋸。這將嚴重損壞您的電鋸。

更換鋸片

1. 鬆開鋸片夾緊螺絲 (f)，按下主軸鎖按鈕 (d)，同時使用六角鑰匙 (l) 旋轉電鋸主軸 (s)，直至主軸鎖接合、鋸片停止轉動。主軸鎖接合後，使用六角鑰匙沿順時針方向旋轉鋸片夾緊螺絲。（螺絲具有左旋螺紋，必須按順時針方向擰松。請參閱圖 7B 中的箭頭。）
2. 僅取下鋸片夾緊螺絲 (f) 和外夾緊墊圈 (r)。拆下舊鋸片。
3. 清潔防護罩或夾緊墊圈區域可能堆積的金屬屑/切屑，如前所述檢查下部鋸片防護罩的狀況與運作情況。請勿對此區域進行潤滑。
4. 針對具體應用選擇合適的鋸片（見鋸片）。始終使用尺寸（直徑）正確，中心孔尺寸和形狀適於安裝在鋸軸上的鋸片。始終確保鋸片的最大建議轉速 (rpm) 符合或超越電鋸的轉速 (rpm)。
5. 遵循**安裝鋸片**中的第 2 至 6 步，確定鋸片能夠依適當的方向旋轉。

下部鋸片防護罩



警告：某些使用情況下，金屬屑可能會嵌入到下部防護罩表面，導致上下部防護罩摩擦。每次使用前應檢查下部防護罩的狀況，清除任何嵌入的金屬屑。



警告：下部鋸片防護罩是可降低嚴重人身傷害風險的安裝裝置。切勿在下部防護罩遺失、損壞、裝配不當或不能正常運作時使用電鋸。請勿依靠下部鋸片防護罩在所有情況下為您提供保護。您的安全取決於遵循所有警告和注意事項，以及正確操作電鋸。每次使用前，請遵循圓鋸機的其他安全規定所述檢查下部防護罩是否能夠正確閉合。如果下部鋸片防護罩遺失或不能正常運作，請在使用前維修電鋸。為了確保產品安全及可靠，維修、維護和調整作業都應該由授權的維修中心或其他合格的維修機構執行，並始終使用相同的替換部件。

鋸片



警告：為最大程度降低眼部受傷的風險，請始終佩戴護目鏡。硬合金是一種硬脆性材料。工件中的異物如電線或釘子等可能會導致鋸片尖端破裂或損壞。僅在電鋸防護罩裝配到位時操作電鋸。使用前將鋸片按正確的旋轉方向穩固安裝好，且必須使用乾淨鋒利的鋸片。

鋸片	直徑	鋸齒	應用
DT1212-QZ	140 mm (5-1/2")	30	一般用途 黑色金屬 切割

若您需要有關鋸片方面的協助，請聯絡您的當地 DeWALT 代理商。

反衝

反衝是鋸片被夾住、卡住或未對準時的突然反應，可導致失控的電鋸彈起，脫離工件，並且衝向操作人員；當鋸片被封閉的鋸縫緊緊夾住或卡住時，鋸片將會失速，電動機的反作用力驅使工具迅速後撤，衝向操作人員；如果鋸片在鋸縫中扭曲或偏離，鋸片背部的鋸齒可能掘進金屬的上表面，導致鋸片爬出鋸縫，朝後彈向操作人員。

以下情況更有可能發生反衝。

1. 工件支撐不當

- 切割工件下陷或不當升高可能導致卡鋸，引起反衝（圖 9）。
- 只切割所支撐材料的外緣可能導致反衝。隨著材料的支撐力減弱，鋸縫閉合，鋸片會被卡住（圖 9）。
- 從下往上垂直切割懸掛或懸空的工件可能導致反衝。下陷的切割件可能導致卡鋸。
- 切割長條形的工件可能導致反衝。切割的條形工件可能下陷或扭曲，導致鋸縫閉合和卡鋸。
- 若下部防護罩在低於切割材料的表面上受阻滯，會即時影響操作員對工具的操控。電鋸會從切口局部升高，增加鋸片變形的風險。

2. 電鋸切割深度設定不當

若要使切割效果最佳，鋸片的切入深度應為一個鋸齒，如圖 8 所示。這樣可以充分發揮導板對鋸片的支撐作用，最大程度降低鋸片在切割材料中變形和卡鋸的風險。請參閱**深度調節**部分。

3. 鋸片變形（切口錯位）

- 切割時用力推進可能導致鋸片變形。
- 試圖在切口裡扭轉電鋸（試圖回到標記線上）可能導致鋸片變形。
- 操作電鋸時身體過度伸展或控制不當（身體不平衡）可能導致鋸片變形。
- 切割時轉換握持手或改變身體位置可能導致鋸片變形。
- 撤回電鋸以清理鋸片時可能導致變形。

4. 使用鈍化或髒污的鋸片

鈍化的鋸片會增加電鋸的負載。因此，操作員通常會更用力地推進，進一步增加了電鋸負載，容易導致鋸縫中的鋸片變形。此外，磨損的鋸片可能鋸體縫隙不足，從而加重卡鋸和負載增加的風險。

5. 鋸齒在材料中卡住時重新開始切割

若電鋸因鋸片卡在鋸縫中而停止，開始切割或重新開始切割前，電鋸必須達到最高操作速度，否則可能導致失速和反衝。

任何其他可能引起鋸片被卡住或夾住、變形或錯位的情況都可能導致反衝。請參閱**所有電鋸之附加安全指示**和**鋸片**部分，瞭解最大程度降低反衝風險的程序和技術。

深度調整（圖 8）



警告：為了減低造成嚴重人身傷害的風險，在進行任何調整或卸下或安裝附件或配件之前，切記關掉工具的電源並取出電池組。意外啟動工具可能會造成傷害。

金屬切割電鋸配有一個樞軸導板，可供操作員設定切割深度。要使切割達到最佳效果，可設定深度調

節，確保要切割材料下方突出一個鋸齒的長度。這段距離是從鋸齒尖端到鋸齒前端鋸槽底部的距離。這樣可以最大程度減少鋸片摩擦，易於移除切割產生的金屬屑，使切割溫度更低、速度更快，降低反衝的風險。

若要設定切割深度

1. 將要切割的材料沿鋸片平放，如圖所示。
2. 請注意突出材料的鋸齒數。
3. 鬆開深度調節桿 (c)，移動導板改變切割深度。
4. 重新固定深度調節桿。

工件支撐 (圖 9)

切割金屬板

圖 9 顯示了支撐大型金屬板的正確和不當方式。為了避免反衝，請在靠近切口的地方支撐材料。請勿在遠離切口的區域支撐材料。如果支撐點遠離切割區域，則可能導致卡鋸和反衝。切割長條薄工件時，確保鋸片離材料邊緣至少 1/2 英吋 (約 13 毫米)。長條薄工件可能卡鋸，導致反衝並增加人身傷害的風險。

切割方形金屬塊

將要切割的金屬塊夾緊到工作台或其他工作表面上，如上圖所示。

切割 (圖 10、11)

1. 用雙手緊握電鋸。圖 10 顯示了正確的手持方式。保持身體在切割線的一側。這樣可避免您在發生反衝時受傷。
2. 在切割方形金屬塊的一端時，將導板最寬的部分置於在工作台或其他支撐面上夾緊的材料上，而不要放在切割之後會掉落的材料上。
3. 在鋸片接觸切割材料之前，按下觸發開關讓電鋸達到最高轉速 (圖 11)。
4. 向前推鋸的速度應以鋸片切割不吃力為宜。
5. 完成鋸切後，鬆開觸發器，等待鋸片停止，然後從工件中抽出電鋸。抽出電鋸時，防護罩將在鋸片下方自動關閉。

如果鋸片偏離切割線，不要試圖強行拉回。強行糾偏會導致鋸片失速和引起反衝。相反，應鬆開開關，讓鋸片完全停止。然後從切口中抽出電鋸。沿著切割線重啟電鋸，重新進入切口。



小心：請勿使用金屬切割鋸切割螺栓。否則可能會導致電鋸損壞或人身傷害。

最大程度延長鋸片的使用壽命

要延長鋸片的使用壽命，請遵循以下操作方法：

- 切割金屬時請勿強行推進鋸片。電鋸必須按其自身的穩定速度切割。
- 無法再輕鬆地推進電鋸時、電動機過載時、鋸片上積聚過多熱量時，應更換鋸片。
- 保持電鋸底座穩固地放置在要切割的金屬上。
- 如果切割工件振動或晃動，則在盡可能靠近切口的地方夾緊材料，並降低切割速度。

操作



警告：為了減低造成嚴重人身傷害的風險，在進行任何調整或卸下或安裝附件或配件之前，切記關掉工具的電源並取出電池組。意外啟動工具可能會造成傷害。



警告：請始終佩戴合適的聽力保護裝置。在某些使用情況下，使用了一定時間後，產品所產生的噪音將有可能讓您的聽力受損。

使用說明



警告：

- 務必遵守安全指示和適用的規則。
- 確定要鋸切的材料固定妥當。
- 僅對工具施加適當的力度，不要向鋸片的側面施加壓力。若可能，使用電鋸導板緊壓工件。這樣可防止鋸片損壞，防止工具卡住和震動。
- 避免過載。
- 讓鋸片自由轉動數秒鐘然後再開始鋸切。

正確的雙手放置位置 (圖 10)



警告：為了減低造成嚴重人身傷害的風險，**務必**如圖示那樣正確放置雙手。



警告：為了減低造成嚴重人身傷害的風險，預期有突然反應時**務必**握緊。

正確的雙手放置位置是一隻手放在主手柄 (n) 上，另一隻手握住輔助手柄 (o)，正確地推進電鋸，如圖 10 所示。

維護

DEWALT 電動工具採用卓越的設計，能夠長時間使用，並且只需最少的維護。若要持續獲得滿意的操作效果，需進行正確的工​​具維護和定期的清潔。



警告：為了減低造成嚴重人身傷害的風險，在進行任何調整或卸下或安裝附件或配件之前，切記關掉工具的電源並取出電池組。意外啟動工具可能會造成傷害。

更換觀察窗 (圖 1)



警告：請勿使用觀察窗已損壞或丟失的電鋸。若觀察窗已損壞或丟失，請將電鋸送回授權維修中心檢修。若在沒有觀察窗的情況下操作電鋸，金屬屑可能飛出防護罩，造成人身傷害。

觀察窗 (j) 必須由 DEWALT 授權的維修中心進行更換。



小心：請勿在觀察窗上使用任何清潔劑，以免觀察窗模糊，影響電鋸的安全操作。使用壓縮空氣從觀察窗內部清除積聚的灰塵。執行此操作時，請佩戴防護眼鏡。

充電器和電池組是不可檢修的裝置。充電器和電池組內不含可檢修的部件。



潤滑

本電動工具毋需額外潤滑。



清潔



警告：一旦通風口及其周圍積聚可見的塵埃，請立即使用乾燥的壓縮空氣吹掉主機外殼內的塵埃和灰塵。執行此步驟時，請佩戴經認可的護目裝備和防塵面罩。



警告：切勿使用溶劑或其他刺激性化學品來清潔工具的非金屬部件。這些化學品可能會削弱零件中使用的材料。只能使用抹布蘸中性肥皂水進行清潔。不要讓任何液體進入工具；不要讓工具的任何部分浸入液體中。

充電器清潔指示



警告：觸電危險。在清潔之前，請將充電器的插頭從電源插座上拔掉。使用軟布或非金屬軟刷，去除充電器外部的污垢和油脂。請勿使用水或任何清潔劑。

選購配件



警告：由於非 DEWALT 所提供的配件未在本產品上進行過使用測試，在本產品上使用這些配件可能會導致危險。為降低傷害危險，在本產品上只應使用 DEWALT 所推薦的配件。

只可使用 140 mm (5-1/2") DEWALT 金屬切割鋸片和 20 mm 軸孔。

如需進一步瞭解適用配件的相關資訊，請洽詢當地代理商。

保護環境



分類收集。本產品必須與一般家庭廢物分開處置。

若您發現您的 DEWALT 產品需要進行替換，或您已經不再需要使用這些產品，請不要將它們與家庭廢物一起處置。務必將本產品送往分類收集處。



分類收集用過的產品和包裝允許材料循環再生利用。重新使用循環利用的材料有助於防止環境污染，並減少原始材料的需求。

當地法規可能要求由市政廢物回收點，或由向您出售新產品的經銷商來提供將電子產品與家庭廢物分類收集的服務。

DEWALT 提供設施收集和回收使用壽命結束的 DEWALT 產品。若要享受此項服務，請將產品送回任一授權維修中心，由其代表我們進行收集。

請根據本手冊上所提供地址與當地 DEWALT 辦事處聯絡，查詢離您最近的授權維修中心所在位置。您亦可瀏覽網站查詢 DEWALT 授權維修中心清單和售後服務及聯絡資料之詳細資訊，網址是：www.2helpU.com。



可充電電池組

本電池組使用壽命長，如無法完成理應輕鬆完成的工作時，必須為電池組充電。在使用壽命結束時，請妥善處置以保護我們的環境：

- 使電池完全放電，然後將它從工具中卸下。
- 鋰離子電池是可回收的。請將它們送往您的代理商或當地的回收站。所收集的電池組將會再循環利用或妥善處置。

進口商:新加坡商百得電動工具(股)台灣分公司

地址:台北市北投區裕民六路120號4F

電話:02-28201065

總經銷商:永安實業股份有限公司

地址:新北市三重區新北大道二段137號

電話:02-29994633

140 mm (5-1/2") 18V 충전식 금속 절삭 원형 톱, DCS373

축하합니다!

DeWALT 공구를 선택해 주셔서 감사합니다. DeWALT 는 오랜 경험과 제품 개발 및 혁신을 통해 전문 공구 사용자들이 인정하는 기업으로 자리잡아 왔습니다.

기술 데이터

		DCS373
전압	V_{DC}	18
최대 출력	W	460
무부하 속도	분 ⁻¹	3700
톱날 직경	mm	140
최대 절삭 깊이	mm	43
톱날 구멍	mm	20
무게(배터리 팩 제외)	kg	3.46

		DCB180	DCB181	DCB182	DCB183	DCB184
배터리 팩		리튬 이온	리튬 이온	리튬 이온	리튬 이온	리튬 이온
배터리 유형		리튬 이온	리튬 이온	리튬 이온	리튬 이온	리튬 이온
전압	V_{DC}	18	18	18	18	18
용량	A_h	3.0	1.5	4.0	2.0	5.0
무게	kg	0.64	0.35	0.61	0.40	0.63

		DCB105		
전원 전압	V_{AC}	220 V		
배터리 유형		리튬 이온		
대략적 충전 시간	분	30 (1.5 Ah 배터리 팩)	55 (3.0 Ah 배터리 팩)	70 (4.0 Ah 배터리 팩)
무게	kg	0.49		

		DCB115		
전원 전압	V_{AC}	220 V		
배터리 유형		리튬 이온		
대략적 충전 시간	분	22 (1.5 Ah 배터리 팩)	45 (3.0 Ah 배터리 팩)	60 (4.0 Ah 배터리 팩)
무게	kg	0.5		

정의: 안전 지침

다음 정의는 각 경고 문구의 심각도를 설명합니다. 사용 설명서를 읽고 다음 기호들에 유의하십시오.



위험: 절박한 위험 상태를 나타내며, 방지하지 않으면 **사망 또는 심각한 부상**을 초래합니다.



경고: 잠재적 위험 상태를 나타내며, 방지하지 않으면 **사망 또는 심각한 부상**을 초래할 수 있습니다.



주의: 잠재적으로 위험한 상태를 나타내며, 방지하지 않으면 **경미하거나 가벼운 부상**을 초래할 수 있습니다.

참고: 신체 부상을 초래하지 않는 행위를 나타내며 방지하지 않으면 재산상의 손해가 발생할 수 있습니다.



감전 위험을 나타냅니다.



화재 위험을 나타냅니다.

전동 공구에 관한 일반 안전 경고



경고! 안전 경고와 지시사항을 모두 읽으십시오. 경고 및 지시 사항을 준수하지 않으면 감전, 화재 및/또는 심각한 부상을 초래할 수 있습니다.

항후 참고할 수 있도록 모든 경고 및 지시 사항을 보관해두십시오.

경고에서 사용된 "전동 공구"라는 용어는 주 공급 전원에 의해 전기가 공급되는(유선) 전동 공구 또는 충전식(무선) 전동 공구를 의미합니다.

1) 작업장 안전

- 작업 영역을 청결하고 밝게 유지하십시오. 혼잡하거나 어두운 작업장에서는 사고가 발생하기 쉽습니다.
- 가연성 액체, 가스 또는 먼지 등 폭발 가능성이 있는 환경에서 전동 공구를 사용하지 마십시오. 전동 공구에서 먼지나 가스를 발화시킬 수 있는 불꽃이 될 수 있습니다.
- 전동 공구로 작업하는 동안에는 어린이와 주변 사람들이 작업 영역에 가까이 들어오지 못하도록 하십시오. 주변이 산만해져 통제력을 잃을 수 있습니다.

2) 전기 안전

- 전동 공구의 플러그는 콘센트와 형식이 일치해야 합니다. 플러그를 어떤 방식으로든 절대 개조하지 마십시오. 접지된(지면 접지) 전동 공구에 어떤 어댑터 플러그도 사용하지 마십시오. 개조되지 않은 플러그 및 형식이 일치하는 콘센트를 사용하면 감전 위험이 줄어듭니다.
- 파이프, 라디에이터, 렌치 및 냉장고 등과 같이 접지된 표면에 몸이 닿지 않도록 하십시오. 신체가 접지되어 있으면 감전 위험이 높아집니다.
- 전동 공구를 비 또는 습한 환경에 노출하지 않도록 주의하십시오. 전동 공구에 물이 들어가면 감전 위험이 높아집니다.
- 코드를 함부로 다루지 마십시오. 코드를 사용하여 전동 공구를 운반하거나 잡아당기거나 플러그를 뽑지 마십시오. 열, 오일, 날카로운 모서리 또는 움직이는

부품에서 멀리 떨어진 장소에 코드를 보관하십시오. 코드가 손상되거나 얽혀 있으면 감전 위험이 높아집니다.

- 전동 공구를 실외에서 사용할 때는 실외 사용에 적합한 연장 코드를 사용하십시오. 실외 사용에 적합한 코드를 사용하면 감전 위험이 줄어듭니다.
- 어쩔 수 없이 습한 장소에서 전동 공구를 사용해야 하는 경우에는 누전 차단기(RCD)로 보호된 전원 공급 장치를 사용하십시오. RCD를 사용하면 감전 위험이 줄어듭니다.

3) 신체 안전

- 전동 공구로 작업할 때는 방심하지 말고 작업에 주의하면서 상식에 따르십시오. 피곤한 상태이거나 약물, 술, 치료제를 복용한 상태에서는 전동 공구를 사용하지 마십시오. 전동 공구를 사용하는 중에 주의력을 잃어 순간적으로 부상을 당할 수 있습니다.
- 신체 보호 장비를 착용하십시오. 항상 보안경을 착용하십시오. 적합한 상황에서 방진 마스크, 미끄럼 방지 안전화, 안전모 또는 청력 보호 기구 등의 보호 장비를 사용하면 신체 부상 위험이 줄어듭니다.
- 갑작스러운 장비 가동을 방지하십시오. 전원 및/또는 배터리 팩에 연결한 상태로 공구를 선택 또는 운반할 때는 사전에 스위치가 꺼진 위치에 있는지 반드시 확인하십시오. 스위치가 켜진 위치에 있는 상태에서 스위치가 손가락이 닿은 상태로 전동 공구를 운반하거나 전동 공구에 전원을 공급하면 사고가 발생합니다.
- 전동 공구를 켜기 전에 모든 조정 키 또는 렌치를 제거하십시오. 전동 공구의 회전 부품에 렌치나 키가 부착되어 있으면 부상을 당할 수 있습니다.
- 무리하게 팔을 뻗지 마십시오. 항상 올바른 자세로 서서 균형을 유지하십시오. 그러면 예기치 않은 상황에서의 전동 공구 제어 능력이 향상됩니다.
- 적절한 의복을 착용하십시오. 헐렁한 옷이나 장신구를 착용하지 마십시오. 머리카락, 옷 및 장갑이 움직이는 부품에 닿지 않도록 유의하십시오. 헐렁한 옷, 장신구 또는 긴 머리가 움직이는 부품에 걸 수 있습니다.
- 먼지 배출 및 집진 시설 연결을 위한 장치가 제공된 경우, 이들 장치가 연결되어 적절히 사용되고 있는지 반드시 확인하십시오. 집진 장치를 사용하면 먼지와 관련된 위험을 줄일 수 있습니다.

4) 전동 공구 사용 및 관리

- a) 전동 공구에 무리한 힘을 가하지 마십시오. 해당 용도에 맞는 올바른 전동 공구를 사용하십시오. 올바른 전동 공구를 사용하여 설계된 속도로 작업을 더욱 안전하고 정확하게 수행할 수 있습니다.
- b) 스위치 켜짐/꺼짐이 되지 않는 전동 공구는 사용하지 마십시오. 스위치로 제어되지 않는 전동 공구는 위험하며 수리해야 합니다.
- c) 전동 공구를 조정하거나 액세서리를 변경하거나 보관하기 전에 전원 및/또는 배터리 팩에서 플러그를 빼십시오. 이러한 예방적 안전 조치를 따라야 전동 공구가 갑자기 작동할 위험이 줄어듭니다.
- d) 사용하지 않는 전동 공구는 어린이의 손이 닿지 않는 곳에 보관하고, 전동 공구나 본지시 사항에 익숙하지 않은 사람이 전동 공구를 절대 사용하지 못하게 하십시오. 전동 공구는 훈련을 받지 않은 사용자가 다루면 위험합니다.
- e) 전동 공구 유지 보수. 움직이는 부품의 잘못된 정렬이나 바인딩, 부품 파손 및 기타 전동 공구의 작동에 영향을 미칠 수 있는 기타 모든 상태를 확인하십시오. 손상된 부분이 있는 경우 사용하기 전에 전동 공구를 수리하십시오. 많은 사고는 전동 공구를 제대로 유지 보수하지 않아 발생합니다.
- f) 절단 공구를 예리하고 깨끗한 상태로 유지하십시오. 절단석 가장자리를 예리하게 잘 유지하면 절단기를 사용할 때 바인딩이 적고 다루기가 용이합니다.
- g) 작업 환경과 수행할 작업을 고려하여, 본지시 사항에 따라 전동 공구, 액세서리 및 톨 비트 등을 사용하십시오. 본 사용 설명서의 내용과 다른 용도로 전동 공구를 사용하면 위험한 상황이 발생할 수 있습니다.

5) 배터리 공구 사용 및 관리

- a) 다시 충전할 때는 제조업체에서 지정한 충전기만 사용하십시오. 한 배터리 팩 유형에 적합한 충전기를 다른 배터리 팩과 함께 사용할 경우 화재의 위험이 있습니다.
- b) 전동 공구를 사용할 때는 구체적으로 지정되어 있는 배터리 팩만 사용하십시오. 다른 배터리 팩을 사용하면 부상을 입거나 화재의 위험이 있습니다.
- c) 배터리 팩을 사용하지 않을 때에는 클립, 동전, 키, 못, 나사 등의 금속 물체나, 단자 간에 연결할 수 있는 작은 금속 물체가 닿지 않도록 멀리 두십시오. 배터리 단자가

단락되면 화상을 입거나 화재가 발생할 위험이 있습니다.

- d) 배터리를 과다 사용하면 액체가 배터리에서 흘러 나올 수 있으므로 접촉을 피하십시오. 실수로 접촉한 경우에는 물로 씻으십시오. 액체가 눈에 들어가면 치료를 받으십시오. 배터리에서 나온 액체는 통증을 유발하거나 화상을 입힐 수 있습니다.

6) 정비

- a) 자격을 갖춘 기술자가 동일 교체 부품을 사용하여 정비 작업을 수행해야 합니다. 그래야 전동 공구의 안전이 보장됩니다.

모든 톨에 대한 안전 지시 사항

- a) 절단 영역과 날에서 손을 멀리 두십시오. 다른 손을 보조 핸들 또는 모터 하우징에 두십시오. 양손으로 톨을 잡고 있을 경우 날로 절단할 수 없습니다.
- b) 작업대 밑에 들어가지 마십시오. 가드가 작업대 아래의 날로부터 보호할 수 없습니다.
- c) 절단 깊이는 작업물의 두께로 조정하십시오. 톨의 전체 이 미만이 작업물 아래로 보일 수 있어야 합니다.
- d) 손으로 또는 다리 사이로 절단되고 있는 조각을 잡지 마십시오. 작업물을 안정된 대에 고정하십시오. 신체 노출, 날 바인딩 또는 통제력 손실을 최소화하려면 작업물을 적절하게 지지하는 것이 중요합니다.
- e) 절단 공구가 숨겨진 배선에 접촉할 수 있는 작업을 수행할 때는 절연된 그림핑 표면이 닿도록 하여 전동 공구를 잡으십시오. "전류가 흐르는" 전선과 접촉하면 전동 공구의 노출된 금속 부분에 "전류가 흘러" 작업자가 감전될 수 있습니다.
- f) 때어낼 때는 항상 측면안내대 또는 직선 자 가이드를 사용하십시오. 이렇게 하면 절단의 정확도가 개선되고 날 바인딩의 기회가 줄어듭니다.
- g) 정자 구멍의 항상 정확한 크기 및 모양(다이아몬드 대 원형)의 날을 사용하십시오. 톨의 장제 장비와 일치하지 않는 날은 중심을 벗어나 작동하여 통제력이 손실될 수 있습니다.
- h) 손상되었거나 정확하지 않은 날 와서 또는 볼트를 절대로 사용하지 마십시오. 날 와서 및 볼트는 최적의 성능 및 안전한 작동을 위해 톨에 맞게 특수 설계되었습니다.

모든 틈에 대한 추가 안전 지시 사항

반동의 원인과 작업자의 예방 조치

- 반동은 끼거나 튀거나 오용된 틈날에 대한 급작스러운 반작용으로, 통제되지 않은 틈이 위로 올라가 작업자 쪽으로 작업물 밖으로 나갈 수 있습니다.
- 날이 끼거나 절단 마무리로 인해 약간 튕 때 날이 멈추고 모터 반작용이 장치를 빠르게 작업자 뒤쪽으로 밀어 넣는 현상입니다.
- 날이 절단 시 뒤틀리거나 어긋나는 경우, 날의 뒤쪽 가장자리의 이가 목재의 상부 표면을 파고들어 날이 절단을 벗어나 위로 움직여 작업자 뒤쪽으로 획 움직일 수 있습니다.

반동은 틈의 오용 및/또는 정확하지 않은 작동 절차 또는 조건으로 인한 결과이고 아래에 주어진 대로 적절한 예방 조치를 취하여 피할 수 있습니다.

- a) 틈에서 양쪽 손으로 꼭 잡고 반동의 힘을 막을 수 있도록 팔의 위치를 잡습니다. 몸은 날의 어느 쪽이든 위치하되, 날의 라인과 일치하지 않도록 합니다. 반동은 틈이 뒤쪽으로 획 움직일 수 있지만, 적절한 예방 조치를 취할 경우 반동의 힘은 작업자가 통제할 수 있습니다.
- b) 날이 바인딩할 때 또는 어떤 이유로든 절단을 차단할 때는 트리거를 해제하고 날이 완전히 정지할 때까지 틈이 재료에서 움직이지 않게 잡고 있습니다. 날이 움직이고 있을 때 또는 반동이 발생할 수 있을 경우에는 작업에서 틈을 빼거나 틈을 뒤쪽으로 당기지 마십시오. 날 바인딩의 원인을 제거하려면 그 원인을 조사하여 정확한 조치를 취하십시오.
- c) 작업물에서 틈을 집어 넣을 때 틈날을 컵 모양에 두고 틈나가 재료에 잘 맞았는지 확인하십시오. 틈날이 바인딩되어 있을 경우, 틈이 다시 가동함에 따라 작업물에서 멀어지거나 반동될 수 있습니다.
- d) 큰 판을 지지하여 날이 끼고 반동되는 위험을 최소화하십시오. 큰 판은 자체 무게로 인해 휘는 경향이 있습니다. 판 아래 양쪽, 컷 라인 근처 및 판 가장자리 근처에 지지대를 놓아야 합니다.
- e) 무디거나 손상된 날을 사용하지 마십시오. 무디거나 또는 적절하지 않게 세팅한 날은 좁은 절단을 만들어 과도한 마찰, 날 바인딩 및 반동을 야기할 수 있습니다.
- f) 절단을 하기 전에 날 깊이 및 베벨을 조정하는 잠금 레버를 조여서 고정해야 합니다. 절단하는 동안 날 조정을 바꿀 경우 바인딩 및 반동을 야기할 수 있습니다.
- g) 기존의 벽 또는 다른 앞면 안 보이는 영역으로 틈질 할 때는 각별히 주의하십시오. 튀어나온 날이 반동을 야기할 수 있는 물체를 뱉 수

있습니다.

하부 가드 안전 지침

- a) 매번 사용하기 전에 적절한 마무리를 위해 하부 가드를 확인하십시오. 하부 가드가 잘 움직이지 않고 즉시 닫히지 않는 경우 틈을 작동하지 마십시오. 열려 있는 위치에서 하부 가드를 조이거나 류지 마십시오. 틈을 실수로 떨어트릴 경우, 하부 가드가 휘 수 있습니다. 철회 핸들로 하부 가드를 올리고 잘 움직이는 확인하고 절단의 모든 각도 및 깊이에서 날 또는 다른 부품을 만지지 마십시오.
- b) 하부 가드 스프링의 작동을 확인하십시오. 가드와 스프링이 적절하게 작동하지 않을 경우, 사용하기 전에 정비해야 합니다. 하부 가드는 손상된 부품, 고무진이 묻은 침전물 또는 잔해물 더미로 인해 느릿느릿 작동할 수 있습니다.
- c) “플러지 컷” 및 “컴파운드 컷” 과 같은 특수한 절단용으로만 하부 가드를 수동으로 집어 넣어야 합니다. 핸들을 집어 넣어 하부 가드를 올리고 날이 작업물에 들어가는 즉시 하부 가드를 해제해야 합니다. 기타 모든 틈질을 위해 하부 가드가 자동으로 작동해야 합니다.
- d) 항상 벤치 또는 마루에 틈을 내려 놓기 전에 하부 가드가 날을 덮고 있는지 주시하십시오. 보호되지 않은 타성의 날이 틈이 뒤쪽으로 움직여 무엇이 있든지 간에 절단할 수 있도록 합니다. 스위치를 해제한 후 날이 정지하는 데 걸리는 시간을 유의하십시오.

참고: 위의 정보는 목재를 참조한 것이지만, 이 틈은 금속을 절단할 때만 사용됩니다. 금속 절삭 시 반동이 발생할 수 있습니다.

원형 틈에 한해 적용되는 추가 안전 지침

- 연마 휠 또는 날을 사용하지 마십시오.
- 급수 부가 장치를 사용하지 마십시오.
- 스테인리스강, 콘크리트 보강용 강철봉, 경화된 또는 열처리된 금속, 주철, 석조 부분 또는 알 수 없는 물질을 절단하려고 하지 마십시오.
- 클램프 또는 다른 적절한 것을 사용하여 작업물을 작업대에 고정 및 지지하십시오. 작업물을 손으로 잡거나 몸으로 지탱하는 행동은 불안정하여 제어력을 잃을 수 있습니다.
- 몸은 날의 어느 쪽이든 위치하되, 틈날의

라인과 일치하지 않도록 합니다. 반동은 톱이 뒤쪽으로 휩 움직일 수 있도록 합니다(반동의 원인과 작업자의 예방 조치 및 반동을 참조하십시오).

- 공기 구멍이 종종 움직이는 부품에 의해 닫히므로 방지해야 합니다. 헐렁한 옷, 장신구 또는 긴 머리가 움직이는 부품에 걸 수 있습니다.
- 귀 보호 장구를 착용하십시오. 소음에 노출되면 청력이 손상될 수 있습니다.
- 방진 마스크를 착용하십시오. 집진에 노출되면 숨을 쉬기가 어렵고 부상당할 위험이 있을 수 있습니다.
- 권장되는 것보다 더 크거나 더 작은 직경의 날을 사용하지 마십시오. 적절한 정격 톱날에 대해서는 기술 데이터를 참조하십시오. EN 847-1을 준수하는, 본 사용 설명서에 지정된 날만 사용하십시오.
- 원형 톱을 사용하지 않을 때는 걸러 넘어지거나 떨어질 위험이 없는 안정된 표면에 놓여 두십시오. 배터리 팩이 큰 일부 공구들은 배터리 팩 위에 바로 서 있지만 쉽게 넘어질 수 있습니다.

기타 발생 가능한 위험

원형 톱 사용 시에는 다음과 같은 위험이 수반됩니다.

- 공구의 회전부를 만지거나 가열된 부위에 닿아 발생하는 부상.

관련된 안전 규정을 준수하고 안전 장치를 사용한다고 해도 특정한 위험은 피할 수 없습니다. 이러한 위험은 다음과 같습니다.

- 청력 손상.
- 액세서리 교체 시 손가락이 눌리는 위험
- 나무 가공 시 발생한 먼지를 들이마셔서 발생할 수 있는 건강 위험.

공구에 표시된 마크

공구에는 다음과 같은 그림이 있습니다.



사용 전에 사용 설명서의 내용을 숙지하십시오.



귀 보호 장구를 착용하십시오.



보안경을 착용하십시오.

날짜 코드 위치(그림 1)

날짜 코드(u)에는 제조년도가 포함되어 이 제조년도는 공구와 배터리의 탑재 이음부가 되는 케이스에 인쇄되어 있습니다.

예:

2014 XX XX

제조년도

모든 배터리 충전기에 대한 중요한 안전 지침

본 지침을 잘 보관해 두십시오. 본 사용 설명서에는 DCB105 및 DCB115 배터리 충전기에 대한 중요한 안전 및 작업 지침이 포함되어 있습니다.

- 충전기를 사용하기 전에 충전기, 배터리 팩, 그리고 배터리 팩 관련 제품에 대한 지침과 주의 표시를 숙지하십시오.



경고: 감전 위험. 충전기 내부에 액체가 들어가지 않도록 하십시오. 감전될 수 있습니다.



주의: 화상 위험. 신체 부상의 위험을 줄이려면 DeWALT 충전용 배터리 팩으로만 충전하십시오. 다른 배터리 팩 종류는 과열되어 터질 수 있으며, 부상과 재산 상의 손해를 입을 수 있습니다.



주의: 어린이가 본 제품을 가지고 놀지 못하도록 항상 주의해야 합니다.

참고: 특정 조건에서, 충전기가 전원 공급기에 연결되어 있으면 충전기 내부에 노출된 충전점 이물질로 인해 단락될 수 있습니다. 스틸 울(steel wool), 알루미늄 호일, 금속 입자 축적물 등의 전도성 이물질은 충전기 캐비티에 닿지 않게 해야 합니다. 캐비티 안에 배터리 팩이 없을 경우 항상 배터리 전원 공급기에서 충전기의 플러그를 뽑으십시오. 충전기를 청소할 때는 플러그를 뽑아야 합니다.

- 본 사용 설명서에 명시된 충전기 외의 다른 충전기로 배터리 팩을 충전하지 마십시오. 본 충전기와 배터리 팩은 함께 사용하도록 특수 설계되었습니다.
- 이러한 충전기는 DeWALT 충전용 배터리 충전 이외의 용도로는 사용할 수 없습니다. 다른 용도로 사용하면 화재, 감전 또는 감전사의 위험이 있습니다.
- 충전기가 비나 눈을 맞지 않도록 하십시오.
- 충전기를 분리할 경우 코드가 아니라 플러그를

뺏으십시오. 그래야만 전기 플러그 및 코드 손상의 위험이 줄어듭니다.

- 코드가 밟히거나 걸리거나 기타 원인에 의해 손상되거나 압박을 받지 않도록 유의하십시오.
- 불가피한 경우가 아니면 연장 코드를 사용하지 마십시오. 연장 코드를 잘못 사용하면 화재, 감전 또는 감전사의 위험이 있습니다.
- 충전기를 실외에서 사용할 때는 건조한 장소에서 실외 사용에 적합한 연장 코드를 사용하십시오. 실외 사용에 적합한 코드를 사용하면 감전 위험이 줄어듭니다.
- 충전기의 환기구를 막지 마십시오. 환기 구멍은 충전기 상단 및 측면에 있습니다. 충전기는 열원에 가까이 두지 마십시오.
- 코드나 플러그가 손상된 충전기를 작동시키지 마십시오 — 즉시 교체하십시오.
- 심한 충격을 받았거나 떨어뜨렸거나 기타의 방식으로 손상된 경우에는 충전기를 작동시키지 마십시오. 공인 서비스 센터로 가져가십시오.
- 충전기를 분해하지 마십시오. 서비스나 수리가 필요한 경우에는 공인 서비스 센터로 가져가십시오. 잘못 재조립하면 화재, 감전 또는 감전사의 위험이 있습니다.
- 전원 코드가 손상된 경우 사고 방지를 위해 제조업체, 서비스 대리점 또는 이에 준하는 자격을 가진 수리 기술자를 통해 즉시 교체하십시오.
- 청소하려면 먼저 충전기를 콘센트에서 분리하십시오. 그래야 감전 위험이 줄어듭니다. 배터리 팩을 제거하는 것만으로 이러한 위험이 줄어들지는 않습니다.
- 절대로 충전기 두 개를 함께 연결하지 마십시오.
- 충전기는 가정용 표준 전력(220 V)으로 작동하도록 설계되어 있습니다. 다른 전압에서는 사용하지 마십시오. 차량용 충전기는 제외됩니다.

본 지침을 잘 보관해 두십시오.

충전기

DCB105 및 DCB115충전기에는 10.8 V, 14.4 V 및 18 V 리튬 이온(DCB121, DCB123, DCB140, DCB141, DCB142, DCB143, DCB180, DCB181, DCB182 DCB183 및 DCB184) 배터리 팩을 사용할 수 있습니다.

이러한 충전기는 어떠한 조정 작업이 필요하지 않으며 최대한 작동하기 쉽게 설계되었습니다.





충전 절차(그림 2)







1. 배터리 팩을 넣기 전에 충전기를 적절한 220 V 콘센트에 꽂습니다.
2. 배터리 팩(①)을 충전기에 끼우고, 팩이 충전기에 완전히 들어갔는지 확인하십시오. 빨간색(충전 중) 표시등이 계속 깜박이면서 충전 프로세스가 시작되었음을 알립니다.
3. 충전이 완료되면 빨간색 불이 계속 켜져 있습니다. 팩이 완전히 충전되면 바로 사용하거나 충전기에 그대로 둡니다

참고: 리튬이온 배터리의 성능과 수명을 극대화하려면 처음 사용하기 전에 팩을 완전히 충전시키십시오.

충전 프로세스

배터리 팩의 충전 상태는 아래 표를 참조하십시오.

충전 상태:DCB115	
	충전 중 — — — —
	완전 충전됨 —————
	냉/온 팩 지연 — • — • — • — •
	문제 팩 또는 충전기 ••••••••••••
	문제 송전선 •• •• •• •• •• ••

충전 상태:DCB115	
	충전 중 — — — — 
	완전 충전됨 ————— 
	냉/온 팩 지연* — — — — ————— 

이 충전기는 손상된 배터리 팩은 충전하지 못합니다. 충전기는 불이 켜지지 않거나 문제가 있는 팩을 표시하거나 충전기의 깜빡이는 패턴에 의해 배터리 고장을 나타냅니다.

참고: 이는 충전기 고장을 의미할 수도 있습니다.

충전기에 문제가 표시되는 경우 충전기와 배터리 팩을 공인 서비스 센터로 가져 가서 테스트를 받아 보십시오.

냉/온 팩 지연

충전기에서 너무 뜨겁거나 차가운 배터리가 감지되면, 냉/온 팩 지연이 자동으로 시작되어 배터리가 적절한 온도가 될 때까지 충전이 중단됩니다. 이 과정이 끝나면 충전기가 자동으로 팩 충전 모드로 전환됩니다. 이 기능은 배터리 수명을 최대한으로 보장하기 위한 것입니다.

XR 리튬이온 배터리는 배터리에 과부하가 걸리거나 과열 또는 완전 방전되는 것을 방지하는 전자 보호 시스템으로 설계되었습니다.

이 공구는 전자 보호 시스템이 작동하면 자동으로 꺼집니다. 이러한 경우 리튬 이온 배터리가 완전히 충전될 때까지 충전기에 리튬 이온 배터리를 넣으십시오.

차가운 배터리가 충전되는 속도는 따뜻한 배터리 팩의 절반 수준입니다. 충전 사이클 전체에 걸쳐 배터리 팩은 이렇게 느린 속도로 충전되며 배터리가 따뜻해지더라도 최대 충전 속도로 복원되지 않습니다.

모든 배터리 충전기에 대한 중요한 안전 지침

배터리 팩 교체 작업을 하기 위해 주문할 때는 카탈로그 번호와 전압을 반드시 확인하고 표기해야 합니다.

배터리 팩은 카톤에서 꺼낼 때 완전히 충전된 상태가 아닙니다. 배터리 팩과 충전기를 사용하기 전에 아래 안전 지침을 숙독한 후 요약되어 있는 충전 절차를 따르십시오.

모든 지시 사항을 읽으십시오.

- 가연성 액체, 가스 또는 먼지 등으로 인한 폭발할 가능성이 있는 환경에서 배터리 팩을 충전하거나 사용하지 마십시오. 배터리 팩을 끼우거나 충전기에서 분리할 때 먼지나 가스에 불이 붙을 수 있습니다.
- 충전기에 배터리 팩을 끼울 때 과도한 힘을 주지 마십시오. 어떤 형태로든 호환되지 않는 충전기에 사용하기 위해 배터리 팩을 개조하지 마십시오. 배터리 팩이 파열되어 심각한 부상을 유발할 수 있습니다.
- 지정된 DeWALT 충전기에서만 배터리 팩을 충전하십시오.
- 물이나 기타 액체가 튀어 묻거나 액체에 빠지지 않도록 하십시오.
- 온도가 40° C (105° F)를 초과될 수 있는 곳(여름철 허름한 창고 또는 금속 건물 등)에 공구와 배터리 팩을 보관하거나 이런 곳에서 사용하지 마십시오.
- 최상의 결과를 위해 사용하기 전에 배터리 팩이 완전히 충전되었는지 확인하십시오.



경고: 어떤 이유로든 배터리 팩을 절대 분해하지 마십시오. 배터리 팩 케이스가 깨지거나 손상되면 충전기에 넣지 마십시오. 배터리 팩을 몽개거나 떨어뜨리거나 손상시키지 마십시오. 강한 충격을 받았거나, 떨어뜨렸거나, 차에 치였거나 기타의 원인으로 어떤

방식으로든 손상된(예: 못이 박히거나 망치로 맞았거나 밟힘) 배터리 팩이나 충전기는 사용하지 마십시오. 감전 또는 감전사의 위험이 있습니다. 손상된 배터리 팩은 재활용을 위해 서비스 센터에 반환해야 합니다.



주의: 사용하지 않는 공구는 걸려 넘어지거나 떨어질 위험이 없는 안정된 표면에 놓혀 두십시오. 배터리 팩이 큰 일부 공구들은 배터리 팩 위에 바로 서 있지만 쉽게 넘어질 수 있습니다.

리튬 이온 (Li-Ion)에 대한 추가 안전 지침

- 배터리 팩이 심하게 손상되거나 완전히 낡았다더라도 절대 소각하지 마십시오. 배터리 팩은 불 속에서 폭발할 수 있습니다. 리튬이온 배터리 팩은 연소되면서 독성 연기와 물질을 발생시킵니다.
- 배터리 내용물이 피부에 닿으면 즉시 중성 세척제로 해당 부위를 씻으십시오. 배터리 액체가 눈에 들어갔을 경우, 15분 정도 또는 통증이 가실 때까지 눈을 뜨고 물로 씻어냅니다. 치료가 필요한 경우를 위해, 배터리 전해질은 액체 유기 탄산염과 리튬염의 혼합물로 구성되어 있음을 알아 두십시오.
- 열린 배터리 셀의 내용물은 호흡기 질환을 일으킬 수 있습니다. 신선한 공기를 흡입하십시오. 증상이 계속되면 치료를 받으십시오.



경고: 화상 위험. 배터리액은 불꽃이나 화염에 노출되면 연소될 수 있습니다.

배터리 팩

배터리 유형

DCS373는 18V 배터리 팩으로 작동됩니다.

DCB180, DCB181, DCB182 또는 DCB183 배터리 팩을 사용할 수 있습니다. 자세한 내용은 **기술 데이터**를 참조하십시오.

보관 권장 사항

1. 보관 장소로는 직사광선을 받지 않고 지나치게 덥거나 춥지 않은 시원하고 건조한 곳이 가장 좋습니다. 최적의 배터리 성능과 수명을 위해, 사용하지 않을 때에는 배터리 팩을 실온에서 보관하십시오.
2. 장기간 보관하는 경우, 최적의 결과를 위해 완전히 충전된 배터리 팩을 충전기에서 분리하여 차갑고, 건조한 장소에 보관하는 것이 좋습니다.

참고: 배터리 팩은 완전히 방전된 상태로 보관해서는 안됩니다. 사용 전에 배터리 팩을 재충전해야 합니다.

충전기 및 배터리 팩에 부착된 레이블

본 설명서에 사용된 그림 외에도 충전기 및 배터리 팩에 부착된 레이블에는 다음과 같은 그림이 표시되어 있습니다.



사용 전에 사용 설명서의 내용을 숙지하십시오.



충전 중.



완전 충전됨.



냉/온 팩 지연.



배터리 팩이나 충전기 고장.



전선 문제 발생.



전도성 있는 물체로 시험하지 마십시오.



손상된 배터리 팩을 충전하지 마십시오.



DEWALT 배터리 팩만 사용하십시오. 다른 것을 사용하면 배터리가 폭발하여 신체 부상을 당하거나 손해를 입을 수 있습니다.



물에 닿지 않도록 하십시오.



손상된 코드는 즉시 교체하십시오.



온도가 4° C ~ 40° C 사이일 때에만 충전하십시오.



환경 보호 차원에서 배터리 팩을 폐기하십시오.



배터리 팩을 소각하지 마십시오.

 Lilou 리튬이온 배터리 팩을 충전하십시오.



충전 시간은 **기술 데이터**를 참조하십시오.



실내 전용.

포장 내용물

포장에는 다음 내용물이 들어 있습니다.

- 1 충전식 금속 절삭 원형 톱
- 1 30 톱니 날
- 1 육각 키
- 2 리튬이온 배터리 팩(M2 모델)
- 1 공구박스
- 1 충전기
- 1 사용 설명서

참고: 배터리 팩, 충전기 및 공구박스는 N 모델에 포함되지 않습니다.

- 운반 중에 발생할 수 있는 공구, 부품 또는 액세서리의 손상 여부를 확인하십시오.
- 작동 전에 시간을 내어 본 사용 설명서를 읽고 숙지하십시오.

설명(그림 1, 4-6)



경고: 전동 공구 또는 전동 공구의 어떤 부품도 절대 개조하지 마십시오. 제품이 파손되거나 신체 부상을 당할 수도 있습니다.

- a. 트리거 스위치
- b. 트리거 스위치 잠금 해제(lock-off) 버튼
- c. 깊이 조정 레버
- d. 스피들 잠금 버튼
- e. 절단 표시기
- f. 날 고정 나사
- g. 하부 가드
- h. 하부 가드 철회 레버
- i. 배터리 팩
- j. 사이트 원도
- k. 슈
- l. 육각 키
- m. 배터리 해제 버튼
- n. 주 핸들
- o. 보조 핸들

- p. 배터리 잔량표시계 버튼(그림 4)
- q. 내부 클램프 와셔(그림 5, 6)
- r. 외부 클램프 와셔(그림 5, 6)
- s. 톱 스프링들(그림 5, 6)
- t. 날(그림 5, 6)

용도

이 금속 절삭 원형 톱은 경량 금속 및 소형 금속의 구조적 모양을 절단할 수 있도록 전문가용으로 제작되었습니다.

습한 환경이나 가연성 액체 또는 가스가 있는 장소에서 사용하지 마십시오.

이 금속 절삭 원형 톱은 전문 전동 공구입니다. **어린이가 이 공구를 만지지** 않도록 하십시오. 경험이 없는 작업자가 이 공구를 사용할 때는 감독자의 지도가 필요합니다.

- 본 제품은 안전 책임을 맡고 있는 사람이 감독을 하고 있지 않는 한 경험, 지식 또는 기술이 부족하고 신체적, 감각적 또는 정신적 능력이 미약한 사람(어린이 포함)이 사용하도록 고안된 것이 아닙니다. 이 제품과 함께 어린이만 혼자 두어서는 안됩니다.



경고: 이 톱을 사용하여 플런지 컷 또는 포켓 컷을 하지 마십시오.

원도 (그림 1)



경고: 손상되거나 빠진 사이트 원도가 있는 톱을 작동하지 마십시오. 원도가 손상되거나 빠진 경우, 공인 서비스 센터에서 톱을 정비하십시오. 원도 없이 톱을 사용하는 경우, 금속 부스러기가 가드를 통해 날라와 부상을 입을 수 있습니다.



주의: 금속 절삭 톱에 오일 또는 절삭제를 사용하지 마십시오. 원도를 청소하는 데 액체 세제를 사용하지 마십시오. 액체 세제, 절삭제 또는 오일은 원도의 플라스틱을 손상시켜 톱의 안전한 작동에 지장을 줍니다.

톱에는 상부 가드 측면에 사이트 원도(j)가 장착되어 있습니다. 이 원도를 통해 사용자는 절단할 재료에서 절단선을 볼 수 있습니다.

톱 슈(그림 1)

톱 슈(k)의 앞쪽에는 절단 표시기(e)가 있어 작업자가 절단 선에 따라 톱을 안내할 수 있습니다. 슈 앞에 있는 노치와 절단선을 맞추고 수정된 V 모양의 절단 표시기를 사용하여 중앙에 맞추면 작업자가 절단선에 따라 날을 유지할 수 있습니다.

절단선이 절단 표시기의 가장 좁은 부분을 통해 보이는 경우, 날이 절단 선 위로 직접 통과됩니다.

작업등

톱에는 트리거 스위치를 누르면 작동되는 작업등이 장착되어 있습니다. 트리거 스위치에서 손을 떼면 작업등이 자동으로 20초 꺼집니다. 트리거 스위치를 누르고 있으면 작업등이 계속 켜집니다.

참고: 작업등은 인접한 작업대를 비추기 위한 것이며 손전등으로 사용하기 위한 것이 아닙니다.

전기 안전

전기 모터는 한 가지 전압에만 맞추어 설계되었습니다. 배터리 팩 전압이 명판에 기재된 전압과 일치하는지 항상 확인하십시오. 또한 충전기의 전압이 주전원의 전압과도 일치하는지 확인하십시오.



DEWALT 충전기는 IEC 60335에 따라 이중 절연되어 있습니다. 따라서 접지선이 필요하지 않습니다.

전원 코드가 손상된 경우에는 DEWALT 서비스 센터를 통해 특수 제작된 코드로 교체해야 합니다.

연장 케이블 이용

연장 코드는 가끔씩 사용하지 마십시오. 사용 중인 전원공급기 정격전원에 맞는 승인된 연장 코드를 사용하십시오(**기술 데이터** 참조). 최소 도체 크기는 1 mm², 최대 길이는 30m입니다.

케이블 릴을 사용할 때는 항상 케이블을 완전히 푸십시오.

조립 및 조정



경고: 심각한 신체 부상의 위험을 줄이려면 공구를 조정하거나 부착물 또는 액세서리를 제거/설치하기 전에 공구를 끄고 배터리 팩을 분리하십시오. 공구가 갑자기 작동하여 부상을 당할 수 있습니다.



경고: DEWALT 배터리 팩과 충전기만 사용하십시오.

배터리 팩 삽입 및 공구에서 배터리 팩 분리(그림 3)

참고: 최상의 결과를 위해 배터리 팩이 완전히 충전되었는지 확인하십시오. 배터리가 완전히 방전되면 경고 없이 표시등이 멈춥니다.

배터리 팩을 공구 핸들에 설치하려면

1. 배터리 팩(0)을 공구의 안쪽 레일에 맞게 조정합니다(그림 3).
2. 공구에 배터리 팩이 견고하게 장착될 때까지 핸들에 밀어 넣고 분리되지 않는지 확인하십시오.

공구에서 배터리 팩을 분리하려면

1. 배터리 탈착 버튼(m)을 누른 채 공구 핸들에서 배터리 팩을 잡아 당겨 꺼내십시오.
2. 본 사용 설명서의 충전기 섹션에 설명된 대로 배터리 팩을 충전기에 삽입합니다.

잔량표시 배터리 팩(그림 4)

일부 DEWALT 배터리 팩에는 배터리 팩의 남아 있는 충전 레벨을 표시하는 세 개의 녹색 LED 등으로 구성된 배터리 잔량표시계가 포함되어 있습니다.

배터리 잔량표시계를 작동시키려면, 배터리 잔량표시계 버튼(p)을 누릅니다. 녹색 LED 표시등 3개가 조합되어 커짐으로써 충전 잔량 수준을 나타냅니다. 배터리 잔량이 사용 가능한 한계치 미만이면 배터리 잔량표시계가 켜지지 않으며 배터리를 재충전해야 합니다.

참고: 배터리 잔량표시계는 배터리 팩에 남아 있는 충전 레벨을 나타내는 것일 뿐입니다. 공구의 기능을 나타내는 것이 아니며 제품 구성품, 온도 및 최종 사용자의 용도에 따라 변경될 수 있습니다.

트리거 스위치(그림 1)



경고: 이 공구는 ON(켜짐) 위치에서 트리거 스위치를 잠그는 공급 기능이 없으므로 다른 방법으로 잠그면 안됩니다.

톱은 트리거 스위치(a)와 잠금 해제 버튼(b)으로 제어됩니다. 트리거 스위치가 톱을 켜기 전에 잠금 해제 버튼을 눌러야 합니다. 트리거에서 손을 떼면 톱이 꺼집니다.

날 교환하기(그림 1, 5-7)

날을 설치하려면

1. 날에 맞대어 있는 큰 평면이 있는 톱의 스펀들(s)에 내부 클램프 와셔(q)를 놓습니다(그림 5, 6).
2. 하부 날 가드(g)를 수축하고 안쪽의 클램프 와셔(q)와 맞닿은 톱 스펀들에 날(t)을 두어서, 날이 적절한 방향으로 회전하도록 하십시오(톱날 및 톱니의 회전 화살표 방향은 톱의 회전 화살표 방향과 동일한 방향을 가리켜야 합니다). 제대로 설치된 경우 날에서의 인쇄가 항상 마주보고 있을 것이라고 가정하지

마십시오. 날을 설치하기 위해 하부 날 가드를 수축할 때, 하부 날 가드의 상태 및 작동을 점검하여 제대로 작동하고 있는지 확인하십시오. 가드가 자유롭게 움직이는지 확인하고 모든 각도 및 절단 깊이에서 날이나 기타 모든 부품을 만지지 마십시오.

3. 경사 면이 밖을 향하고 있는 상태에서 외부 클램프 와셔(r)를 날(t)에 맞대어 있는 큰 평면이 있는 톱의 스펀들(s)에 놓습니다.
4. 날 고정 나사(f)를 손으로 톱 스펀들에 끼웁니다. (나사는 좌측의 나삿니로 되어 있으므로 시계 반대 방향으로 돌려서 조여야 합니다. 그림 7A의 화살표를 참조하십시오.)
5. 스펀들 잠금이 작동하고 날이 회전을 정지할 때까지 육각 키(l, 그림 1)를 사용하여 톱 스펀들을 돌리면서 스펀들 잠금 버튼(d)을 누릅니다.
6. 육각 키를 사용하여 날 고정 나사를 단단히 조입니다.

참고: 톱이 돌고 있을 때 스펀들 잠금을 작동하거나 공구를 멈추려고 하지 마십시오. 스펀들 잠금 장치가 작동하고 있을 때는 톱을 켜지 마십시오. 톱이 심하게 손상될 수 있습니다.

날을 교체하려면

1. 날 클램핑 나사(f)를 풀려면, 스펀들 잠금 버튼(d)을 누르고 스펀들 잠금이 작동하고 날이 회전을 정지할 때까지 육각 키(l)를 사용하여 톱 스펀들(s)을 돌립니다. 스펀들 잠금을 작동한 상태에서 육각 키로 날 클램핑 나사를 시계 방향으로 돌립니다. (나사는 좌측의 나삿니로 되어 있으므로 시계 방향으로 돌려서 풀어야 합니다. 그림 7B의 화살표를 참조하십시오.)
2. 날 클램핑 나사(f)와 외부의 클램프 와셔(r)만 제거하십시오. 낡은 날을 제거하십시오.
3. 가드 또는 클램프 와셔 영역에 쌓일 수 있는 모든 금속 입자/부스러기를 청소하고 이전에 약속한 대로 하부 날 가드의 상태 및 작동을 점검하십시오. 이 부분은 윤활하지 마십시오.
4. 용도에 맞는 적절한 날을 선택합니다(날 참조). 항상 톱 스펀들에 장착할 적절한 크기 및 모양의 센터 구멍이 있는 정확한 크기(직경)의 날을 사용하십시오. 항상 톱 날의 최대 권장 속도(rpm)가 톱의 속도(rpm)에 일치하거나 초과하는지 확인하십시오.
5. **날 설치하기** 하의 2~6 단계에 따라, 날이 올바른 방향으로 회전하고 있는지 확인하십시오.

하부 날 가드



경고: 특정 사용 조건에서는 금속 부스러기가 하부 가드의 표면에 끼여서, 하부 가드가 상부 가드와 마찰되도록 만들 수 있습니다. 매번 사용하기 전에 하부 가드의 작동을 확인하고 끼어 있는 모든 부스러기를 제거하십시오.



경고: 하부 날 가드는 심각한 신체 부상의 위험을 줄이는 안전한 기능입니다. 하부 가드가 빠졌거나, 손상되었거나, 잘못 조립되었거나 제대로 작동하고 있지 않을 경우에는 톱을 사용하지 마십시오. 모든 상황에서 하부 날 가드가 사용자를 보호해 줄 것으로 생각하지 마십시오. 사용자의 안전은 톱의 올바른 작동은 물론 모든 경고 및 주의 사항을 준수하는 것에 달려 있습니다. 원형톱에 대한 추가 안전 규칙에 익숙한 대로 매번 사용하기 전에 적절한 마무리를 위해 하부 가드를 확인하십시오. 하부 날 가드가 빠졌거나 잘 작동하지 않을 경우, 사용하기 전에 수리를 받으십시오. 제품의 안전성과 신뢰성을 보장하려면, 공인 서비스 센터 또는 기타 유자격 서비스 기관에서 항상 동일한 교체 부품을 사용하여 수리, 유지보수 및 조정을 수행해야 합니다.

톱날



경고: 눈 부상의 위험을 최소화하려면 항상 눈 보호 장구를 사용하십시오. 카바이드는 딱딱하지만 잘 부서집니다. 작업대에 전선이나 못 등의 이물질은 균열이나 깨지는 원인이 될 수 있습니다. 적절한 톱 날 가드가 제자리에 있을 경우에만 톱을 조작하십시오. 사용하기 전에 적절한 차례로 날을 장착하고 항상 깨끗하고 날카로운 날을 사용하십시오.

톱날	직경	치	용도
DT1212 QZ	140 mm (5-1/2")	30	일반 용도 철금속 절단

날에 관하여 도움이 필요할 경우, 현지 DEWALT 서비스 센터에 문의하십시오.

반동

반동은 끼거나 튀거나 오용된 톱날에 대한 급작스러운 반작용으로, 통제되지 않은 톱이 위로 올라가 작업자 쪽으로 작업물 밖으로 나갈 수 있습니다. 날이 끼거나 절단 마무리로 인해 약간 될 때 날이 멈추고 모터 반작용이 장치를 빠르게 작업자 뒤쪽으로 밀어 넣는 현상입니다. 날이 절단 시 뒤틀리거나 어긋나는 경우, 날의 뒤쪽 가장자리의 이가 재료의 상부 표면을 파고들어 날이 절단을 벗어나 위로 움직여 작업자 뒤쪽으로 휩 움직일 수 있습니다.

다음 조건 중 하나가 존재하는 경우 반동이 발생할 가능성이 더 많습니다.

1. 부적절한 작업을 지지대

- 절단한 조각이 처지거나 부적절한 올림은 날의 킴을 유발할 수 있고 반동을 유발할 수 있습니다(그림 9).
- 외부 끝에서 지지되어 있는 재료를 통한 절단만 반동을 야기할 수 있습니다. 재료가 약해짐에 따라 늘어지고, 날이 끼거나 절단 마무리됩니다(그림 9).
- 수직 방향에서 거꾸로부터 캔틀레버하거나 돌출된 재료 조각을 절단하면 반동을 야기할 수 있습니다. 떨어지는 절단 조각은 날이 끼이게 할 수 있습니다.
- 길고 좁은 조각 절단은 반동을 야기할 수 있습니다. 절단한 조각은 절단 마무리 및 날 끼임으로 늘어지거나 비틀릴 수 있습니다.
- 절단되는 재료 아래의 표면으로 하부 가드를 걸리게 하면 잠깐 동안 작업자 제어를 줄입니다. 톱이 부분적으로 절단물 밖으로 올라가 날이 비틀릴 수 있습니다.

2. 톱에서 부적절한 절단 깊이 설정

가장 효율적인 절단을 하려면, 그림 8에서 보이는 것과 같이 날이 치를 충분히 노출하도록 튀어나와야 합니다. 이를 통해 슈가 날을 지지하고 재료가 비틀리고 끼이는 것을 최소화할 수 있습니다. **깊이 조정**이라는 섹션을 참조하십시오

3. 날 비틀림(절단 시 잘못된 정렬)

- 절단하기 위해 더 세게 누르면 날이 비틀릴 수 있습니다.
- 절단 시 톱을 돌리려고 하면(표시한 선으로 되돌리려고 하면) 날이 비틀릴 수 있습니다.
- 제어가 잘 안 되는 상태에서 톱을 조작하거나 앞서 나가면(불균형), 날이 비틀릴 수 있습니다.

- D. 절단 중에 핸드 그림 또는 몸의 위치를 바꾸면 날이 비틀릴 수 있습니다.
- E. 톱을 깨끗하게 만들기 위해 톱을 지지하면 날이 비틀릴 수 있습니다.

4. 무디거나 더러운 날의 사용

무딘 날은 톱의 로딩을 증가시킵니다. 보상하기 위해 조각자는 대개 장치 로드를 더 많이 하기 위해 더 세게 밀어서 벤 자국에서 날의 비틀림을 더 촉진시킵니다. 마모된 날 또한 바인딩 및 증가된 로딩의 기회를 높여 보디 클리어런스가 불충분해 질 수 있습니다.

5. 톱니가 재료에 낀 상태에서 절단 다시 시작하기

날을 낀 상태에서 절단을 시작하거나 장치가 정지한 후 다시 시작하기 전에 톱을 최대 작동 속도로 올려야 합니다. 그렇게 하지 않으면 실속 및 반동을 야기할 수 있습니다.

날의 낀, 바인딩, 비틀림 또는 잘못된 정렬을 일으킬 수 있는 모든 상태는 반동을 야기할 수 있습니다. 반동의 발생을 최소화시키는 절차 및 기술에 대해서는 **모든 톱에 대한 안전 지시 사항 및 날** 섹션을 참조하십시오.

깊이 조정(그림 8)



경고: 심각한 신체 부상의 위험을 줄이려면 공구를 조정하거나 부착물 또는 액세서리를 제거/설치하기 전에 공구를 끄고 배터리 팩을 분리하십시오. 공구가 갑자기 작동하여 부상을 당할 수 있습니다.

금속 절삭 톱에는 작업자가 절삭 깊이를 설정할 수 있도록 피벗 가능 슈가 장착되어 있습니다. 가장 효율적인 절단 작업을 위해, 날의 톱니 하나가 절단할 재료 아래로 튀어 나오도록 깊이 조정을 설정합니다. 이 거리는 톱니 끝에서 톱니 앞의 걸릿 하단까지입니다. 이는 날 마찰을 최소로 유지해 주며, 절단 시 금속 조각을 제거하여, 더 빠르고 더 시원한 톱질이 가능하도록 하며 반동의 발생 가능성을 줄여 줍니다.

절삭 깊이를 설정하려면

1. 그림과 같이 날에 따라 절단할 재료의 조각을 준비합니다.
2. 얼마나 많은 톱니가 재료 위로 튀어 나와 있는지 유의하십시오.
3. 깊이 조정 레버(c)를 풀고 슈를 이동하여 절삭 깊이를 변경합니다.
4. 깊이 조정 레버를 확실하게 다시 조입니다.

작업을 지지대(그림 9)

금속판 절단

그림 9는 큰 판을 지지하는 정확한 방법과 정확하지 않은 방법을 보여 줍니다. 반동을 방지하려면 절단물 근처에 재료를 지지합니다. 절단물에서 떨어진 상태로 지지하지 마십시오. 재료가 절단물에서 떨어진 상태로 지지되는 경우, 날이 엉기어 반동을 유발합니다. 이 조각을 절단할 때는 날을 재료 가장자리에서 최소 1/2" (약 13 mm) 로 유지하십시오. 이 조각이 엉기게 만들어 반동을 유발하고 부상 위험을 증가시킬 수 있습니다.

직사각형 금속을 절단하기

위 그림과 같이 작업대 또는 기타 작업 면에 절단할 재료를 고정합니다.

절단하기(그림 10, 11)

1. 양 손을 사용하여 톱을 단단히 잡습니다. 그림 10은 적절한 손의 위치를 보여 줍니다. 절단하고 있는 선의 한 쪽으로 몸을 유지합니다. 이렇게 하면 반동으로 인한 부상으로부터 보호할 수 있습니다.
2. 직사각형 금속물의 절단을 끝냈으면, 절단하면 떨어질 재료의 부분이 아니라 작업대 또는 기타 지지대에 고정해 놓은 재료의 일부에 가장 넓은 슈 부분을 올려 놓습니다.
3. 트리거 스위치를 누르고 날이 절단할 재료에 닿기 전에 톱이 최대 속도에 도달하도록 합니다(그림 11).
4. 날이 큰 힘을 들이지 않고 절단할 수 있는 속도에서 톱을 앞쪽으로 밀니다.
5. 절단을 끝마쳤으면, 작업물에서 톱을 올리기 전에 트리거를 놓고 날이 멈출 수 있도록 합니다. 톱을 올릴 때, 가드가 자동으로 날 아래로 닫힙니다.

절단 정정하기

절단 선을 벗어나기 시작하는 경우, 바로 잡기 위해 다시 힘을 주려고 하지 마십시오. 정정 시 과도한 힘을 주면 톱의 시동이 갑자기 꺼져 반동을 야기할 수 있습니다 대신 스위치를 놓고 날이 완전히 멈추도록 합니다. 그런 다음 절단한 것 밖으로 톱을 뒤로 가게 합니다. 톱을 다시 켜고 원하는 절단선에 따라 절단을 다시 시작하십시오.



주의 : 금속 절삭 톱으로 볼트를 뚫고 나가지 마십시오. 톱이 파손되거나 신체 부상을 당할 수도 있습니다.

날 수명 극대화하기

날 수명을 연장하려면 , 다음과 같이 하십시오.

- 금속을 통과할 때 날에 과도한 힘을 주지 마십시오. 톱은 정상 속도에서 일정한 속도로 절단해야 합니다.
- 더 이상 절단물을 통해 톱을 밀어 넣는 것이 쉽지 않을 때, 모터가 과부화되고 있을 때, 또는 날에 과도한 열이 축적되는 경우 날을 교환하십시오.
- 절단하고 있는 금속에 대해 톱의 베이스를 단단히 유지하십시오.
- 절단하고 있는 금속이 진동하거나 흔들리는 경우, 가능한 최대한 절단한 것 가까이로 재료를 고정하고 절단 속도를 줄이십시오.

작동법



경고: 심각한 신체 부상의 위험을 줄이려면 공구를 조정하거나 부착물 또는 액세서리를 제거/설치하기 전에 공구를 끄고 배터리 팩을 분리하십시오. 공구가 갑자기 작동하여 부상을 당할 수 있습니다.



경고: 항상 적절한 청력 보호 장구를 착용하십시오. 사용 조건과 사용 기간에 따라 제품에서 발생하는 소음으로 인해 청력이 손상될 수도 있습니다.

사용 지침



경고:

- 안전 지시 사항과 해당 규정을 항상 준수하십시오.
- 톱으로 자를 재료가 제자리에 장착되어 있는지 확인하십시오.
- 공구에 가벼운 압력만 가하고 톱날에 측압을 가하지 마십시오. 가능할 경우, 톱 슈를 작업대 쪽으로 누르면서 작업하십시오. 이렇게 하면 날의 손상을 방지하고 공구가 핵 움직여 진동하는 것을 멈춰 줍니다.
- 과부하를 피하십시오.
- 절단을 시작하기 전에 몇 초 동안 날이 자유롭게 돌리십시오.

올바른 손의 위치(그림 10)



경고: 심각한 신체 부상의 위험을 줄이려면, 항상 그림과 같이 올바른 손 위치를 유지하십시오.



경고: 심각한 신체 부상의 위험을 줄이려면, 항상 급작스러운 반응을 예상하고 확실하게 잡으십시오.

톱을 적절하게 가이드하려면 그림 10에와 같이 손 위치는 한 손을 주 핸들(n) 위에 놓고 다른 손을 보조 핸들(o) 위에 놓는 것이 바람직합니다.

유지 보수

DEWALT 전동 공구는 최소한의 유지 보수로 장기간에 걸쳐 작업이 가능하도록 설계되어 있습니다. 만족스러운 연속 작동은 적절한 공구 관리와 정기적인 청소에 따라 그 성능이 달라질 수 있습니다.



경고: 심각한 신체 부상의 위험을 줄이려면 공구를 조정하거나 부착물 또는 액세서리를 제거/설치하기 전에 공구를 끄고 배터리 팩을 분리하십시오. 공구가 갑자기 작동하여 부상을 당할 수 있습니다.

사이트 원도 교체하기(그림 1)



경고: 손상되거나 빠진 사이트 원도가 있는 톱을 작동하지 마십시오. 원도가 손상되거나 빠진 경우, 공인 서비스 센터에서 톱을 정비하십시오. 원도 없이 톱을 사용하는 경우, 금속 부스러기가 가드를 통해 날라와 부상을 입을 수 있습니다.

사이트 원도(0)는 공인 DEWALT 서비스 센터에서 교체해야 합니다.



주의: 흐려지는 것을 방지하고 톱의 안전한 작동을 위해 쉽게 하지 않으려면 사이트 원도에 세정유를 사용하지 마십시오. 사이트 원도 내부에서 축적된 먼지를 제거하려면 압축 공기를 사용하십시오. 이 때 안전 고글을 착용하십시오.

충전기 및 배터리 팩은 수리할 수 없습니다. 내부에는 수리할 수 있는 부품이 없습니다.



윤활방법

전동 공구는 별도의 윤활 작업이 필요하지 않습니다.



청소



경고: 톱공구 속이나 주변에 먼지가 쌓여있는 것이 보이면 가능한 한 자주 건조한 공기를 이용하여 몸체에서

먼지를 불어내십시오. 이 절차를 수행할 때에는 승인된 눈 보호 장구 및 승인된 방진 마스크를 착용하십시오.



경고: 공구의 금속 이외의 부품을 청소할 때는 용제 등의 강력한 화학약품을 절대 사용하지 마십시오. 그렇지 않으면 이러한 부분에 사용된 재료가 약해질 수 있습니다. 헹굼에 물과 순한 비누를 적셔 닦아주십시오. 공구 내부에 액체를 넣거나 공구 부품을 액체에 담그는 행동은 절대 금물입니다.

충전기 청소 지침



경고: 감전 위험. 청소하려면 먼저 충전기를 콘센트에서 분리하십시오. 헹굼이나 부드러운 금속 이외의 브러시로 충전기 외관 부분에 묻은 먼지 및 기름을 제거할 수 있습니다. 물이나 세척제를 사용하지 마십시오.

선택 액세서리



경고: DEWALT 에서 제공되지 않은 액세서리는 이 제품에 테스트되지 않았으므로, 그러한 액세서리를 이 공구와 함께 사용하면 위험할 수 있습니다. 부상의 위험을 줄이려면, DEWALT 에서 권장하는 액세서리만 이 제품에 사용해야 합니다.

20 mm 주축의 140 mm (5-1/2") DEWALT 금속 절삭 날만 사용하십시오.

해당 액세서리에 대한 자세한 정보는 판매 대리점으로 문의하십시오.

환경 보호



분리 수거. 본 제품을 일반 가정용 쓰레기로 처리하면 안됩니다.

DEWALT 제품을 교체해야 하거나 더 이상 쓸모가 없어졌다고 판단될 때는 본 제품을 가정용 쓰레기와 함께 처리하지 마십시오. 이 제품은 분리 수거하십시오.



사용하던 제품과 포장물 분리 수거하면 자원을 재활용 및 재사용할 수 있습니다. 재활용 자원을 이용하면 환경 오염이 방지되고 고철 자원에 대한 수요를 줄일 수 있습니다.

지역에 따라 가정용 가전제품을 분리 수거하는 규정이 마련되어 있거나 새로운 제품을 구입할 때 판매점에서 폐기 방법을 알려줄 수 있습니다.

DEWALT는 사용이 끝난 DEWALT 제품을 수집하여 재활용하기 위한 시설을 운영하고 있습니다. 이

서비스를 활용하려면 당사가 폐제품 수거를 위임한 공인 수리 대리점에 제품을 반납해 주십시오.

본 사용 설명서에 기재된 연락처로 가까운 DEWALT 영업소에 연락하면 가까운 공인 수리 대리점 위치를 확인할 수 있습니다. 또는 다음 웹 사이트를 방문하여 DEWALT 수리 지정점 목록과 A/S 및 연락처 등 자세한 정보를 찾아볼 수 있습니다. www.2helpU.com



충전용 배터리 팩

이전에 쉽게 수행했던 작업에 대해 충분한 힘을 발휘하지 못하는 배터리 팩은 재충전해야 합니다. 배터리 수명이 다하면 환경 보호 차원에서 배터리 팩을 폐기하십시오.

- 배터리 팩을 완전히 사용하고 난 후 공구에서 분리하십시오.
- 리튬이온 셀은 재활용할 수 있습니다. 이 전지를 판매점이나 지역 재활용 센터로 가져가십시오. 수집된 배터리 팩은 재활용되거나 적절히 폐기됩니다.

