

---

# DEWALT®

---

## ***XR LI-ION***

**DCD932**

**DCD937**

**DCD990**

**DCD995**

**[www.DEWALT.com](http://www.DEWALT.com)**

---

<b>English (<i>original instructions</i>)</b>	<b>03</b>
<b>简体中文</b>	<b>15</b>
<b>繁體中文</b>	<b>27</b>
<b>한국어</b>	<b>39</b>

---

Figure 1

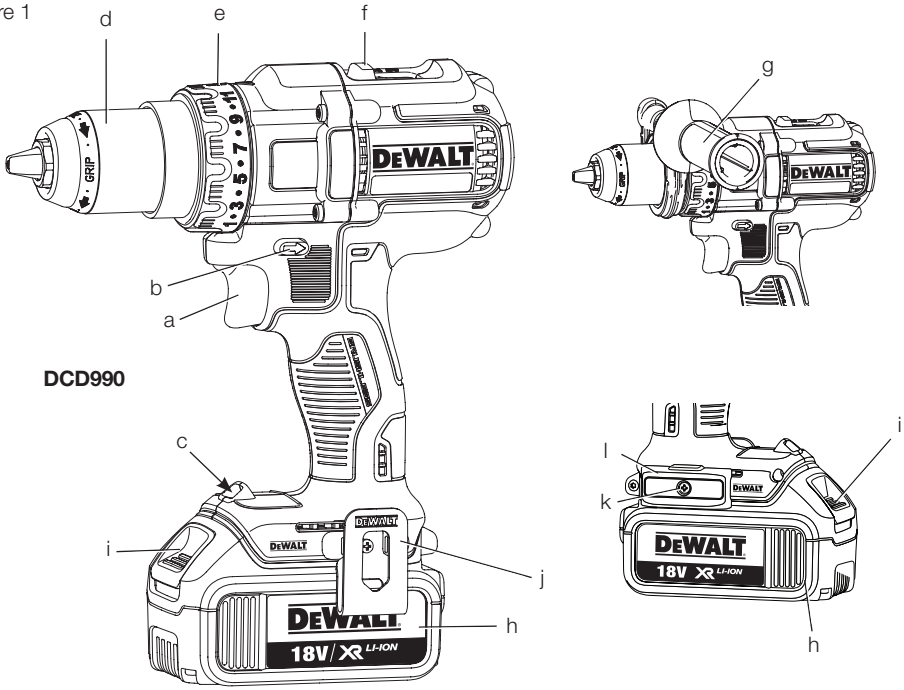

Figure 2

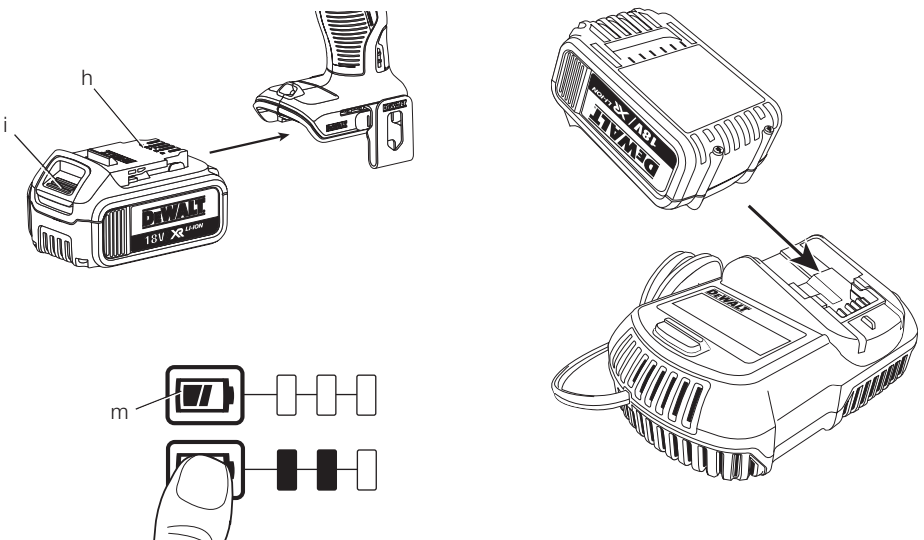

Figure 3

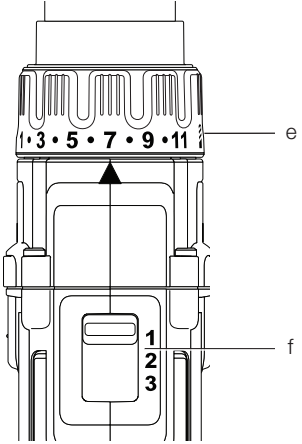

Figure 4

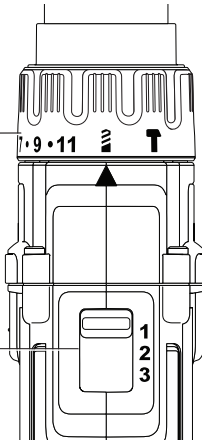

Figure 5

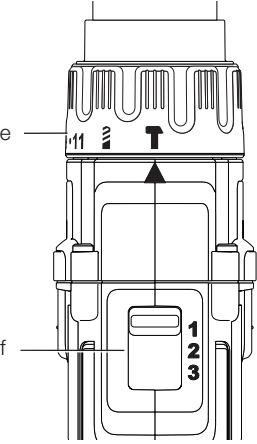

Figure 6

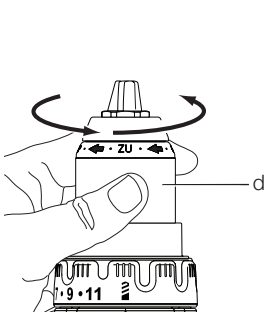

Figure 7

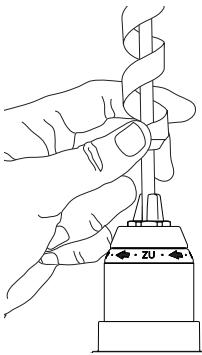

Figure 8

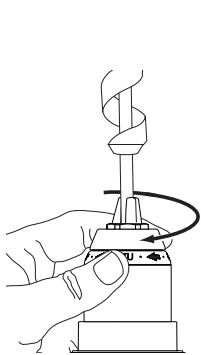
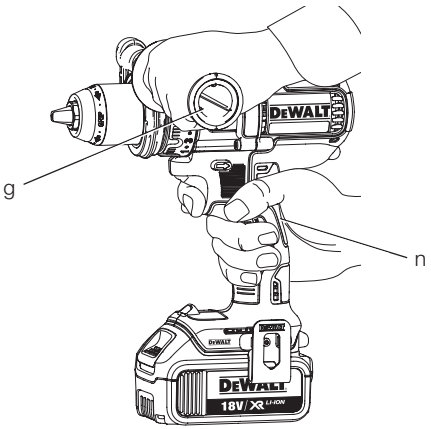

Figure 9



# BRUSHLESS CORDLESS 13 mm (1/2") DRILL/DRIVER, DCD932, DCD990

# BRUSHLESS CORDLESS 13 mm (1/2") DRILL/DRIVER/HAMMERDRILL, DCD937, DCD995

## Congratulations!

You have chosen a DEWALT tool. Years of experience, thorough product development and innovation make DEWALT one of the most reliable partners for professional power tool users.

## Technical Data

		DCD932	DCD937	DCD990	DCD995
Voltage	$V_{DC}$	14.4	14.4	18	18
Type		1	1	1	1
Battery Type		Li-Ion	Li-Ion	Li-Ion	Li-Ion
No-load speed					
1st gear	$\text{min}^{-1}$	0-420	0-420	0-450	0-450
2nd gear	$\text{min}^{-1}$	0-1250	0-1250	0-1300	0-1300
3rd gear	$\text{min}^{-1}$	0-1850	0-1850	0-2000	0-2000
Impact rate					
1st gear	$\text{min}^{-1}$	–	0-7140	–	0-7650
2nd gear	$\text{min}^{-1}$	–	0-21250	–	0-22100
3rd gear	$\text{min}^{-1}$	–	0-31450	–	0-34000
Max. torque (hard/soft)	Nm	75/38	75/38	80/42	80/42
Chuck capacity	mm	1.5-13	1.5-13	1.5-13	1.5-13
Maximum drilling capacity					
Wood	mm	45	45	50	50
Metal	mm	13	13	13	13
Masonry	mm	–	14	–	16
Weight (without battery pack)	kg	1.5	1.55	1.5	1.55

Battery pack		DCB140	DCB141	DCB142	DCB143
Battery type		Li-Ion	Li-Ion	Li-Ion	Li-Ion
Voltage	$V_{DC}$	14.4	14.4	14.4	14.4
Capacity	$A_h$	3.0	1.5	4.0	2.0
Weight	kg	0.53	0.30	0.54	0.30

Battery pack		DCB180	DCB181	DCB182	DCB183
Battery type		Li-Ion	Li-Ion	Li-Ion	Li-Ion
Voltage	$V_{DC}$	18	18	18	18
Capacity	$A_h$	3.0	1.5	4.0	2.0
Weight	kg	0.64	0.35	0.61	0.40

Charger		DCB105			
Mains voltage	V <sub>AC</sub>	220-240 V			
Battery type		Li-Ion			
Approx. charging time	min	30	40	55	70
		(1.5 Ah battery packs)	(2.0 Ah battery packs)	(3.0 Ah battery packs)	(4.0 Ah battery packs)
Weight	kg	0.49			

## Definitions: Safety Guidelines

The definitions below describe the level of severity for each signal word. Please read the manual and pay attention to these symbols.



**DANGER:** Indicates an imminently hazardous situation which, if not avoided, **will** result in **death or serious injury**.



**WARNING:** Indicates a potentially hazardous situation which, if not avoided, **could** result in **death or serious injury**.



**CAUTION:** Indicates a potentially hazardous situation which, if not avoided, **may** result in **minor or moderate injury**.

**NOTICE:** Indicates a practice **not related to personal injury** which, if not avoided, **may** result in **property damage**.



Denotes risk of electric shock.



Denotes risk of fire.



**WARNING:** To reduce the risk of injury, read the instruction manual.

## General Power Tool Safety Warnings



**WARNING!** Read all safety warnings and all instructions. Failure to follow the warnings and instructions may result in electric shock, fire and/or serious injury.

### SAVE ALL WARNINGS AND INSTRUCTIONS FOR FUTURE REFERENCE

The term “power tool” in the warnings refers to your mains-operated (corded) power tool or battery-operated (cordless) power tool.

#### 1) WORK AREA SAFETY

- Keep work area clean and well lit. Cluttered or dark areas invite accidents.

- Do not operate power tools in explosive atmospheres, such as in the presence of flammable liquids, gases or dust. Power tools create sparks which may ignite the dust or fumes.
- Keep children and bystanders away while operating a power tool. Distractions can cause you to lose control.

#### 2) ELECTRICAL SAFETY

- Power tool plugs must match the outlet. Never modify the plug in any way. Do not use any adapter plugs with earthed (grounded) power tools. Unmodified plugs and matching outlets will reduce risk of electric shock.
- Avoid body contact with earthed or grounded surfaces such as pipes, radiators, ranges and refrigerators. There is an increased risk of electric shock if your body is earthed or grounded.
- Do not expose power tools to rain or wet conditions. Water entering a power tool will increase the risk of electric shock.
- Do not abuse the cord. Never use the cord for carrying, pulling or unplugging the power tool. Keep cord away from heat, oil, sharp edges or moving parts. Damaged or entangled cords increase the risk of electric shock.
- When operating a power tool outdoors, use an extension cord suitable for outdoor use. Use of a cord suitable for outdoor use reduces the risk of electric shock.
- If operating a power tool in a damp location is unavoidable, use a residual current device (RCD) protected supply. Use of an RCD reduces the risk of electric shock.

#### 3) PERSONAL SAFETY

- Stay alert, watch what you are doing and use common sense when operating a power tool. Do not use a power tool while you are tired or under the influence of drugs, alcohol or medication. A moment of inattention while operating power tools may result in serious personal injury.

- b) **Use personal protective equipment. Always wear eye protection.** Protective equipment such as dust mask, non-skid safety shoes, hard hat, or hearing protection used for appropriate conditions will reduce personal injuries.
- c) **Prevent unintentional starting. Ensure the switch is in the off position before connecting to power source and/or battery pack, picking up or carrying the tool.** Carrying power tools with your finger on the switch or energising power tools that have the switch on invites accidents.
- d) **Remove any adjusting key or wrench before turning the power tool on.** A wrench or a key left attached to a rotating part of the power tool may result in personal injury.
- e) **Do not overreach. Keep proper footing and balance at all times.** This enables better control of the power tool in unexpected situations.
- f) **Dress properly. Do not wear loose clothing or jewellery. Keep your hair, clothing and gloves away from moving parts.** Loose clothes, jewellery or long hair can be caught in moving parts.
- g) **If devices are provided for the connection of dust extraction and collection facilities, ensure these are connected and properly used.** Use of dust collection can reduce dust-related hazards.

#### 4) POWER TOOL USE AND CARE

- a) **Do not force the power tool. Use the correct power tool for your application.** The correct power tool will do the job better and safer at the rate for which it was designed.
- b) **Do not use the power tool if the switch does not turn it on and off.** Any power tool that cannot be controlled with the switch is dangerous and must be repaired.
- c) **Disconnect the plug from the power source and/or the battery pack from the power tool before making any adjustments, changing accessories, or storing power tools.** Such preventive safety measures reduce the risk of starting the power tool accidentally.
- d) **Store idle power tools out of the reach of children and do not allow persons unfamiliar with the power tool or these instructions to operate the power tool.** Power tools are dangerous in the hands of untrained users.

- e) **Maintain power tools. Check for misalignment or binding of moving parts, breakage of parts and any other condition that may affect the power tool's operation. If damaged, have the power tool repaired before use.** Many accidents are caused by poorly maintained power tools.
- f) **Keep cutting tools sharp and clean.** Properly maintained cutting tools with sharp cutting edges are less likely to bind and are easier to control.
- g) **Use the power tool, accessories and tool bits etc., in accordance with these instructions taking into account the working conditions and the work to be performed.** Use of the power tool for operations different from those intended could result in a hazardous situation.

#### 5) BATTERY TOOL USE AND CARE

- a) **Recharge only with the charger specified by the manufacturer.** A charger that is suitable for one type of battery pack may create a risk of fire when used with another battery pack.
- b) **Use power tools only with specifically designated battery packs.** Use of any other battery packs may create a risk of injury and fire.
- c) **When battery pack is not in use, keep it away from other metal objects like paper clips, coins, keys, nails, screws or other small metal objects that can make a connection from one terminal to another.** Shorting the battery terminals together may cause burns or a fire.
- d) **Under abusive conditions, liquid may be ejected from the battery, avoid contact. If contact accidentally occurs, flush with water. If liquid contacts eyes, additionally seek medical help.** Liquid ejected from the battery may cause irritation or burns.

#### 6) SERVICE

- a) **Have your power tool serviced by a qualified repair person using only identical replacement parts.** This will ensure that the safety of the power tool is maintained.

### Additional Specific Safety Rules for Drills/Drivers/Hammerdrills

- **Wear ear protectors.** Exposure to noise can cause hearing loss.
- **Use auxiliary handles, if supplied with the tool.** Loss of control can cause personal injury.
- **Hold power tool by insulated gripping**

*surfaces when performing an operation where the cutting tool may contact hidden wiring. Cutting accessory contacting a "live" wire may make exposed metal parts of the power tool "live" and could give the operator an electric shock.*

- **Use clamps or other practical way to secure and support the workpiece to a stable platform.** *Holding the work by hand or against your body is unstable and may lead to loss of control.*
- **Wear ear protectors when hammering for extended periods of time.** *Prolonged exposure to high intensity noise can cause hearing loss. Temporary hearing loss or serious ear drum damage may result from high sound levels generated by hammerdrilling.*
- **Wear safety goggles or other eye protection.** *Hammering and drilling operations cause chips to fly. Flying particles can cause permanent eye damage.*
- **Hammer bits and tools get hot during operation.** *Wear gloves when touching them.*

## Residual Risks

The following risks are inherent to the use of percussion drills:

- *Injuries caused by touching the rotating parts or hot parts of the tool.*

In spite of the application of the relevant safety regulations and the implementation of safety devices, certain residual risks cannot be avoided. These are:

- *Impairment of hearing.*
- *Risk of squeezing fingers when changing accessories.*
- *Health hazards caused by breathing dust developed when working in wood.*
- *Risk of personal injury due to flying particles.*
- *Risk of personal injury due to prolonged use.*

## Markings on Tool

The following pictograms are shown on the tool:



Read instruction manual before use.

## DATE CODE POSITION

The Date Code, which also includes the year of manufacture, is printed into the housing surface that forms the mounting joint between tool and battery.

Example:

2013 XX XX

Year of Manufacture

## Important Safety Instructions for All Battery Chargers

**SAVE THESE INSTRUCTIONS:** *This manual contains important safety and operating instructions for the DCB105 battery charger.*

- *Before using the charger, read all instructions and cautionary markings on charger, battery pack and product using the battery pack.*



**WARNING:** *Shock hazard. Do not allow any liquid to get inside charger. Electric shock may result.*



**CAUTION:** *Burn hazard. To reduce the risk of injury, charge only DEWALT rechargeable battery packs. Other types of batteries may overheat and burst resulting in personal injury and property damage.*



**CAUTION:** *Children should be supervised to ensure that they do not play with the appliance.*

**NOTICE:** *Under certain conditions, with the charger plugged in to the power supply, the exposed charging contacts inside the charger can be shorted by foreign material. Foreign materials of a conductive nature such as, but not limited to, steel wool, aluminum foil or any buildup of metallic particles should be kept away from charger cavities. Always unplug the charger from the power supply when there is no battery pack in the cavity. Unplug charger before attempting to clean.*

- **DO NOT attempt to charge the battery pack with any chargers other than the ones in this manual.** *The charger and battery pack are specifically designed to work together.*
- **These chargers are not intended for any uses other than charging DEWALT rechargeable batteries.** *Any other uses may result in risk of fire, electric shock or electrocution.*



- **Do not expose charger to rain or snow.**
- **Pull by plug rather than cord when disconnecting charger.** This will reduce risk of damage to electric plug and cord.
- **Make sure that cord is located so that it will not be stepped on, tripped over or otherwise subjected to damage or stress.**
- **Do not use an extension cord unless it is absolutely necessary.** Use of improper extension cord could result in risk of fire, electric shock or electrocution.
- **When operating a charger outdoors, always provide a dry location and use an extension cord suitable for outdoor use.** Use of a cord suitable for outdoor use reduces the risk of electric shock.
- **Do not block the ventilation slots on the charger. The ventilation slots are located on the top and sides of the charger.** Place the charger in a position away from any heat source.
- **Do not operate charger with damaged cord or plug — have them replaced immediately.**
- **Do not operate charger if it has received a sharp blow, been dropped or otherwise damaged in any way.** Take it to an authorised service centre.
- **Do not disassemble the charger; take it to an authorised service centre when service or repair is required.** Incorrect reassembly may result in a risk of electric shock, electrocution or fire.
- **In case of damaged power supply cord the supply cord must be replaced immediately by the manufacturer, its service agent or similar qualified person to prevent any hazard.**
- **Disconnect the charger from the outlet before attempting any cleaning. This will reduce the risk of electric shock.** Removing the battery pack will not reduce this risk.
- **NEVER attempt to connect 2 chargers together.**
- **The charger is designed to operate on standard 220-240 V household electrical power. Do not attempt to use it on any other voltage.** This does not apply to the vehicular charger.

### SAVE THESE INSTRUCTIONS

## Chargers

The DCB105 charger accepts 10.8 V, 14.4 V and 18 V Li-Ion (DCB121, DCB123, DCB140, DCB141,

DCB142, DCB143, DCB180, DCB181, DCB182 and DCB183) battery packs.

This charger requires no adjustment and is designed to be as easy as possible to operate.





## Charging Procedure (fig. 2)

1. Plug the charger into an appropriate 220-240 V outlet before inserting the battery pack.
2. Insert the battery pack (h) into the charger, making sure the pack is fully seated in the charger. The red (charging) light will blink continuously indicating that the charging process has started.
3. The completion of charge will be indicated by the red light remaining ON continuously. The pack is fully charged and may be used at this time or left in the charger.

**NOTE:** To ensure maximum performance and life of Li-Ion batteries, charge the battery pack fully before first use.

## Charging Process

Refer to the table below for the state of charge of the battery pack.

State of charge	
	charging — — — —
	fully charged —————
	hot/cold pack delay — • — • — • — •
	problem pack or charger ••••••••••••
	problem powerline ••••••••••••

This charger will not charge a faulty battery pack. The charger will indicate faulty battery by refusing to light or by displaying problem pack or charger blink pattern.

**NOTE:** This could also mean a problem with a charger.

If the charger indicates a problem, take the charger and battery pack to be tested at an authorised service centre.

## Hot/Cold Pack Delay

When the charger detects a battery that is too hot or too cold, it automatically starts a hot/cold pack delay, suspending charging until the battery has reached an appropriate temperature. The charger then automatically switches to the pack charging mode. This feature ensures maximum battery life.

XR Li-Ion tools are designed with an Electronic Protection System that will protect the battery against overloading, overheating or deep discharge.

The tool will automatically turn off if the Electronic Protection System engages. If this occurs, place the Li-Ion battery on the charger until it is fully charged.

A cold battery pack will charge at about half the rate of a warm battery pack. The battery pack will charge at that slower rate throughout the entire charging cycle and will not return to maximum charge rate even if the battery warms.

## Important Safety Instructions for All Battery Packs

When ordering replacement battery packs, be sure to include the catalog number and voltage.

The battery pack is not fully charged out of the carton. Before using the battery pack and charger, read the safety instructions below and then follow the charging procedures outlined.

### READ ALL INSTRUCTIONS

- **Do not charge or use the battery pack in explosive atmospheres, such as in the presence of flammable liquids, gases or dust.** Inserting or removing the battery pack from the charger may ignite the dust or fumes.
- **Never force the battery pack into charger. Do not modify the battery pack in any way to fit into a non-compatible charger as battery pack may rupture causing serious personal injury.**
- Charge the battery packs only in designated DEWALT chargers.
- **DO NOT splash or immerse in water or other liquids.**
- **Do not store or use the tool and battery pack in locations where the temperature may reach or exceed 40 °C (105 °F) (such as outside sheds or metal buildings in summer).**
- For best results, make sure the battery pack is fully charged before use.



**WARNING:** Never attempt to open the battery pack for any reason. If the battery pack case is cracked or damaged, do not insert it into the charger. Do not crush, drop or damage battery pack. Do not use a battery pack or charger that has received a sharp blow, been dropped, run over or damaged in any way (e.g., pierced with a nail, hit with a hammer, stepped on). Electric shock or electrocution may

result. Damaged battery packs should be returned to the service centre for recycling.



**CAUTION:** When not in use, place tool on its side on a stable surface where it will not cause a tripping or falling hazard. Some tools with large battery packs will stand upright on the battery pack but may be easily knocked over.

### SPECIFIC SAFETY INSTRUCTIONS FOR LITHIUM ION (Li-Ion)

- **Do not incinerate the battery pack even if it is severely damaged or is completely worn out.** The battery pack can explode in a fire. Toxic fumes and materials are created when lithium ion battery packs are burned.
- **If battery contents come into contact with the skin, immediately wash the area with mild soap and water.** If the battery liquid gets into the eye, rinse water over the open eye for 15 minutes or until irritation ceases. If medical attention is needed, the battery electrolyte is composed of a mixture of liquid organic carbonates and lithium salts.
- **Contents of opened battery cells may cause respiratory irritation.** Provide fresh air. If symptoms persists, seek medical attention.



**WARNING:** Burn hazard. Battery liquid may be flammable if exposed to spark or flame.

## Battery Pack

### BATTERY TYPE

The DCD932 and DCD937 operate on 14.4 volt battery packs.

The DCD990 and DCD995 operate on 18 volt battery pack.

The DCB140, DCB141, DCB142, DCB143, DCB180, DCB181, DCB182 or DCB183 battery packs may be used. Refer to **Technical Data** for more information.

## Storage Recommendations

1. The best storage place is one that is cool and dry away from direct sunlight and excess heat or cold. For optimum battery performance and life, store battery packs at room temperature when not in use.
2. For long storage, it is recommended to store a fully charged battery pack in a cool, dry place out of the charger for optimal results.

**NOTE:** Battery packs should not be stored completely depleted of charge. The battery pack will need to be recharged before use.

## Labels on Charger and Battery Pack

In addition to the pictographs used in this manual, the labels on the charger and the battery pack show the following pictographs:



Read instruction manual before use.



Charging.



Fully charged.



Hot/cold pack delay.



Problem pack or charger.



Problem powerline.



Do not probe with conductive objects.



Do not charge damaged battery packs.



Use only with DEWALT battery packs.  
Others may burst, causing personal injury and damage.



Do not expose to water.



Have defective cords replaced immediately.



Charge only between 4 °C and 40 °C.



Discard the battery pack with due care for the environment.

LI-ION



Do not incinerate the battery pack.



Li-Ion Charges Li-Ion battery packs.



See **Technical Data** for charging time.



Only for indoor use.

## Package Contents

The package contains:

- 1 Brushless cordless drill/driver (DCD932, DCD990)
- 1 Brushless cordless hammerdrill (DCD937, DCD995)
- 2 14.4 V Li-Ion battery packs (DCD932, DCD937)
- 2 18 V Li-Ion battery packs (DCD990, DCD995)
- 1 Kitbox
- 1 Charger
- 1 Side handle
- 1 Instruction manual

**NOTE:** Battery packs, chargers and kitboxes are not included with N-models.

- Check for damage to the tool, parts or accessories which may have occurred during transport.
- Take the time to thoroughly read and understand this manual prior to operation.

## Description (fig. 1, 2)



**WARNING:** Never modify the power tool or any part of it. Damage or personal injury could result.

- a. Trigger switch
- b. Forward/reverse control button
- c. Worklight
- d. Chuck
- e. Torque adjustment collar
- f. Gear shifter
- g. Side handle
- h. Battery pack
  - i. Battery release button
  - j. Belt hook
  - k. Mounting screw
  - l. Magnetic bit holder

## INTENDED USE

These drills drivers/hammerdrills are designed for professional drilling, percussion drilling and screwdriving applications.

**DO NOT** use under wet conditions or in presence of flammable liquids or gases.

These drills/drivers/hammerdrills are professional power tools.

**DO NOT** let children come into contact with the tool. Supervision is required when inexperienced operators use this tool.

- This product is not intended for use by persons (including children) suffering from diminished physical, sensory or mental abilities; lack of experience, knowledge or skills unless they are supervised by a person responsible for their safety. Children should never be left alone with this product.

## Electrical Safety

The electric motor has been designed for one voltage only. Always check that the battery pack voltage corresponds to the voltage on the rating plate. Also make sure that the voltage of your charger corresponds to that of your mains.



Your DEWALT charger is double insulated in accordance with EN 60335; therefore no earth wire is required.

If the supply cord is damaged, it must be replaced by a specially prepared cord available through the DEWALT service organization.

## Using an Extension Cable

An extension cord should not be used unless absolutely necessary. Use an approved extension cable suitable for the power input of your charger (see **Technical Data**). The minimum conductor size is 1 mm<sup>2</sup>; the maximum length is 30 m.

When using a cable reel, always unwind the cable completely.

## ASSEMBLY AND ADJUSTMENTS



**WARNING:** Prior to assembly and adjustment, always remove the battery pack. Always switch off the tool before inserting or removing the battery pack.



**WARNING:** Use only DEWALT battery packs and chargers.

## Inserting and Removing the Battery Pack from the Tool (fig. 2)

**NOTE:** For best results, make sure your battery pack is fully charged.

### TO INSTALL THE BATTERY PACK INTO THE TOOL HANDLE

1. Align the battery pack (h) with the rails inside the tool's handle (fig. 2).

2. Slide it into the handle until the battery pack is firmly seated in the tool and ensure that it does not disengage.

### TO REMOVE THE BATTERY PACK FROM THE TOOL

1. Press the battery release button (i) and firmly pull the battery pack out of the tool handle.
2. Insert battery pack into the charger as described in the charger section of this manual.

### FUEL GAUGE BATTERY PACKS (FIG. 2)

Some DEWALT battery packs include a fuel gauge which consists of three green LED lights that indicate the level of charge remaining in the battery pack.

To actuate the fuel gauge, press and hold the fuel gauge button (m). A combination of the three green LED lights will illuminate designating the level of charge left. When the level of charge in the battery is below the usable limit, the fuel gauge will not illuminate and the battery will need to be recharged.

**NOTE:** The fuel gauge is only an indication of the charge left on the battery pack. It does not indicate tool functionality and is subject to variation based on product components, temperature and end-user application.

## Variable Speed Switch (fig. 1)

To turn the tool on, squeeze the trigger switch (a). To turn the tool off, release the trigger switch. Your tool is equipped with a brake. The chuck will stop as soon as the trigger switch is fully released.

**NOTE:** Continuous use in variable speed range is not recommended. It may damage the switch and should be avoided.

## Side Handle (fig. 1)



**WARNING:** To reduce the risk of personal injury, **ALWAYS** operate the tool with the side handle properly installed. Failure to do so may result in the side handle slipping during tool operation and subsequent loss of control. Hold tool with both hands to maximize control.

The side handle (g) clamps to the front of the gear case and may be rotated 360° to permit right- or left-hand use. Side handle must be tightened sufficiently to resist the twisting action of the tool if the accessory binds or stalls. Be sure to grip the side handle at the far end to control the tool during a stall.

If model is not equipped with side handle, grip drill with one hand on the handle and one hand on the battery pack.

**NOTE:** Side handle comes equipped on all models.

## Forward/Reverse Control Button (fig. 1)

A forward/reverse control button (b) determines the direction of the tool and also serves as a lock off button.

To select forward rotation, release the trigger switch and depress the forward/reverse control button on the right side of the tool.

To select reverse, release the trigger switch and depress the forward/reverse control button on the left side of the tool.

The center position of the control button locks the tool in the off position. When changing the position of the control button, be sure the trigger is released.

**NOTE:** The first time the tool is run after changing the direction of rotation, you may hear a click on start up. This is normal and does not indicate a problem.

## Worklight (fig. 1)

There is a worklight (c) located on the foot of the tool. The worklight is activated when the trigger switch is depressed. When the trigger switch is released, the worklight will stay illuminated for up to 20 seconds.

**NOTE:** The worklight is for lighting the immediate work surface and is not intended to be used as a flashlight.

## Torque Adjustment Collar/Electronic Clutch (fig. 3–5)

Your tool has an electronic adjustable torque screwdriver mechanism for driving and removing a wide array of fasteners. Circling the torque adjustment collar (e) are numbers. These numbers are used to set the clutch to deliver a torque range. The higher the number on the collar, the higher the torque and the larger the fastener which can be driven. To select any of the numbers, rotate until the desired number aligns with the arrow.

## Three-Speed Gearing (fig. 1, 3–5)

The three-speed feature of your tool allows you to shift gears for greater versatility. To select speed 1 (highest torque setting), turn the tool off and permit it to stop. Slide the gear shifter (f) all the way forward. Speed 2 (middle torque and speed setting) is in the

middle position. Speed 3 (highest speed setting) is to the rear.

**NOTE:** Do not change gears when the tool is running. Always allow the drill to come to a complete stop before changing gears. If you have trouble changing gears, make sure that the gear shifter is engaged in one of the three speed settings.

If the speed shifter becomes stuck or is difficult to select the desired gear, pull the trigger switch (a) to rotate the motor. Then select the gear.

## Keyless Single Sleeve Chuck (fig. 6–8)



**WARNING:** Do not attempt to tighten drill bits (or any other accessory) by gripping the front part of the chuck and turning the tool on. Damage to the chuck and personal injury may result. Always lock off trigger switch and disconnect tool from power source when changing accessories.



**WARNING:** Always ensure the bit is secure before starting the tool. A loose bit may eject from tool causing possible personal injury.

Your tool features a keyless chuck with one rotating sleeve for one-handed operation of the chuck. To insert a drill bit or other accessory, follow these steps.

1. Turn off tool and disconnect tool from power source.
2. Grasp the black sleeve of the chuck (d) with one hand and use the other hand to secure the tool as shown in Figure 6. Rotate the sleeve counterclockwise (as viewed from the front) far enough to accept the desired accessory.
3. Insert the accessory about 19 mm (3/4") into the chuck (fig. 7). Tighten securely by rotating the chuck sleeve clockwise with one hand while holding the tool with the other hand (fig. 8). Continue to rotate the chuck sleeve until several ratchet clicks are heard to ensure full gripping power.

To release the accessory, repeat Steps 1 and 2 above.

Be sure to tighten chuck with one hand on the chuck sleeve and one hand holding the tool for maximum tightness.

## Belt Hook and Magnetic Bit Holder (fig. 1)



**WARNING:** To reduce the risk of serious personal injury, turn tool off and disconnect battery pack before making any adjustments or removing/installing attachments or accessories.



**WARNING:** To reduce the risk of serious personal injury, DO NOT suspend tool overhead or suspend objects from the belt hook. **ONLY** hang tool's belt hook from a work belt.



**WARNING:** To reduce the risk of serious personal injury, ensure the screw holding the belt hook is secure.

**IMPORTANT:** When attaching or replacing the belt hook or magnetic bit holder, use only the screw (k) that is provided. Be sure to securely tighten the screw.

The belt hook (j) and magnetic bit holder (l) can be attached to either side of the tool using only the screw (k) provided, to accommodate left- or right-handed users. If the hook or magnetic bit holder is not desired at all, it can be removed from the tool.

To move belt hook or magnetic bit holder, remove the screw (k) that holds it in place then reassemble on the opposite side. Be sure to securely tighten the screw.

## OPERATION

### Instructions for Use



**WARNING:** Always observe the safety instructions and applicable regulations.



**WARNING:** To reduce the risk of serious personal injury, turn tool off and disconnect tool from power source before making any adjustments or removing/installing attachments or accessories.

### Proper Hand Position (fig. 9)



**WARNING:** To reduce the risk of serious personal injury, **ALWAYS** use proper hand position as shown in figure 9.



**WARNING:** To reduce the risk of serious personal injury, **ALWAYS** hold securely in anticipation of a sudden reaction.

Proper hand position requires one hand on the main handle (n), with the other hand on the side handle (g).

### Drill Operation (fig. 4)



**WARNING:** To reduce the risk of serious personal injury, turn tool off and disconnect tool from power source before making any adjustments or removing/installing attachments or accessories.



**WARNING:** To reduce the risk of personal injury, **ALWAYS** ensure workpiece is anchored or clamped firmly. If drilling thin material, use a wood "back-up" block to prevent damage to the material.

1. Select the desired speed/torque range using the gear shifter to match the speed and torque to the planned operation. Set the torque adjustment collar (e) to the drill symbol.
2. For WOOD, use twist bits, spade bits, power auger bits or hole saws. For METAL, use high-speed steel twist drill bits or hole saws. Use a cutting lubricant when drilling metals. The exceptions are cast iron and brass which should be drilled dry.
3. Always apply pressure in a straight line with the bit. Use enough pressure to keep the drill bit biting, but do not push hard enough to stall the motor or deflect the bit.
4. Hold tool firmly with both hands to control the twisting action of the drill.
5. **IF DRILL STALLS**, it is usually because it is being overloaded. **RELEASE TRIGGER IMMEDIATELY**, remove drill bit from work, and determine cause of stalling. **DO NOT CLICK TRIGGER OFF AND ON IN AN ATTEMPT TO START A STALLED DRILL – THIS CAN DAMAGE THE DRILL.**
6. Keep the motor running when pulling the bit back out of a drilled hole. This will help prevent jamming.

### Screwdriver Operation (fig. 3)

1. Select the desired speed/torque range using the three-speed gear shifter (f) on the top of the tool. If using the torque adjustment collar (e), initially set the three-speed gear shifter to speed 2 or 3. This ensures control over the fastener and allows the screw to be set to specification. **NOTE:** Use the lowest torque setting (1) first and increase the number through to the highest setting (11) to seat the fastener at the desired



depth. The lower the number, the lower the torque output.

- Reset the torque adjustment collar (e) to the appropriate number setting for the torque desired. Make a few practice runs in scrap or unseen areas to determine the proper position of the torque adjustment collar.

**NOTE:** The torque adjustment collar may be set to any number at any time.

## Hammerdrill Operation (fig. 5)

- Select the desired speed/torque range using the gear shifter to match the speed and torque to the planned operation. Set the torque adjustment collar (e) to the hammer symbol.
- Select the high speed 3 setting by sliding the gear shifter (f) back (away from the chuck).
- When drilling, use just enough force on the hammer to keep it from bouncing excessively. Prolonged and too much force on the hammer will cause slower drilling speeds and potential overheating.
- Drill straight, keeping the bit at a right angle to the work. Do not exert side pressure on the bit when drilling as this will cause clogging of the bit flutes and a slower drilling speed.
- When drilling deep holes, if the hammer speed starts to drop off, pull the bit partially out of the hole with the tool still running to help clear debris from the hole.
- For masonry, use carbide-tipped bits or masonry bits. A smooth, even flow of dust indicates the proper drilling rate.

## MAINTENANCE

Your DEWALT power tool has been designed to operate over a long period of time with a minimum of maintenance. Continuous satisfactory operation depends upon proper tool care and regular cleaning.



**WARNING: To reduce the risk of serious personal injury, turn tool off and disconnect battery pack before making any adjustments or removing/installing attachments or accessories. An accidental start-up can cause injury.**

The charger and battery pack are not serviceable. There are no serviceable parts inside.



## Lubrication

Your power tool requires no additional lubrication.



## Cleaning



**WARNING:** Blow dirt and dust out of the main housing with dry air as often as dirt is seen collecting in and around the air vents. Wear approved eye protection and approved dust mask when performing this procedure.



**WARNING:** Never use solvents or other harsh chemicals for cleaning the non-metallic parts of the tool. These chemicals may weaken the materials used in these parts. Use a cloth dampened only with water and mild soap. Never let any liquid get inside the tool; never immerse any part of the tool into a liquid.

## CHARGER CLEANING INSTRUCTIONS



**WARNING:** Shock hazard. Disconnect the charger from the AC outlet before cleaning. Dirt and grease may be removed from the exterior of the charger using a cloth or soft non-metallic brush. Do not use water or any cleaning solutions.

## Optional Accessories



**WARNING:** Since accessories, other than those offered by DEWALT, have not been tested with this product, use of such accessories with this tool could be hazardous. To reduce the risk of injury, only DEWALT recommended accessories should be used with this product.

Consult your dealer for further information on the appropriate accessories.

## Protecting the Environment



Separate collection. This product must not be disposed of with normal household waste.

Should you find one day that your DEWALT product needs replacement, or if it is of no further use to you, do not dispose of it with household waste. Make this product available for separate collection.



Separate collection of used products and packaging allows materials to be recycled and used again. Re-use of recycled materials helps prevent environmental pollution and reduces the demand for raw materials.

Local regulations may provide for separate collection of electrical products from the household, at municipal waste sites or by the retailer when you purchase a new product.

DEWALT provides a facility for the collection and recycling of DEWALT products once they have reached the end of their working life. To take advantage of this service please return your product to any authorised repair agent who will collect them on our behalf.

You can check the location of your nearest authorised repair agent by contacting your local DEWALT office at the address indicated in this manual. Alternatively, a list of authorised DEWALT repair agents and full details of our after-sales service and contacts are available on the Internet at: **[www.2helpU.com](http://www.2helpU.com)**.



## Rechargeable Battery Pack

This long life battery pack must be recharged when it fails to produce sufficient power on jobs which were easily done before. At the end of its technical life, discard it with due care for our environment:

- Run the battery pack down completely, then remove it from the tool.
- Li-Ion cells are recyclable. Take them to your dealer or a local recycling station. The collected battery packs will be recycled or disposed of properly.



# 无刷磁浮高负载冲击钻DCD932, DCD990

## DCD937, DCD995

### 恭喜！

感谢您选购 DEWALT 工具。凭借多年的产品开发和创新经验，DEWALT 已经成为专业电动工具用户最可靠的合作伙伴之一。

### 技术参数

		DCD932	DCD937	DCD990	DCD995
电压	伏特	14.4	14.4	18	18
型号		1	1	1	1
电池类型		锂离子	锂离子	锂离子	锂离子
额定空载转速					
1 档	转/分	0-420	0-420	0-450	0-450
2 档	转/分	0-1250	0-1250	0-1300	0-1300
3 档	转/分	0-1850	0-1850	0-2000	0-2000
冲击率					
1 档	次/分	-	0-7140	-	0-7650
2 档	次/分	-	0-21250	-	0-22100
3 档	次/分	-	0-31450	-	0-34000
最大扭矩 (硬/软)	牛·米	75/38	75/38	80/42	80/42
夹头尺寸	毫米	1.5-13	1.5-13	1.5-13	1.5-13
最大钻孔能力					
木材	毫米	45	45	50	50
金属	毫米	13	13	13	13
砖石	毫米	-	14	-	16
重量 (不含电池组)	千克	1.5	1.55	1.5	1.55

电池组		DCB140	DCB141	DCB142	DCB143
电池类型		锂离子	锂离子	锂离子	锂离子
电压	伏特	14.4	14.4	14.4	14.4
容量	安时	3.0	1.5	4.0	2.0
重量	千克	0.53	0.30	0.54	0.30

电池组		DCB180	DCB181	DCB182	DCB183
电池类型		锂离子	锂离子	锂离子	锂离子
电压	伏特	18	18	18	18
容量	安时	3.0	1.5	4.0	2.0
重量	千克	0.64	0.35	0.61	0.40

充电器		DCB105			
电源电压	伏特	220			
电池类型		锂离子			
大约充电时间	分钟	30 (1.5 安时 电池组)	40 (2.0 安时 电池组)	55 (3.0 安时 电池组)	70 (4.0 安时 电池组)
重量	千克	0.49			

## 定义：安全指引

下列定义描述了各警示词的严重程度。请仔细阅读本手册，并注意这些警示符号。



**危险：**表示存在紧急危险情况，如果不加以避免，将导致**死亡或严重伤害**。



**警告：**表示存在潜在的危險情况，如果不加以避免，可能导致**死亡或严重伤害**。



**警示：**表示存在潜在危险情况，如果不加以避免，可能导致**轻度或中度伤害**。

**注意：**表示存在不涉及人身伤害的情况，如果不加以避免，可能导致**财产损失**。



表示存在触电危险。



表示存在火灾风险。



**警告：**为降低伤害风险，请阅读使用手册。

## 电动工具通用安全警告



**警告！**阅读所有警告和所有说明。不遵照以下警告和说明会导致电击、着火和/或严重伤害。

**保存所有警告和说明书以备查阅。**

在所有下列的警告中术语“电动工具”指市电驱动（有线）电动工具或电池驱动（无线）电动工具。

### a) 工作场地的安全

- 1) **保持工作场地清洁和明亮。**混乱和黑暗的场地会引发事故。

- 2) **不要在易爆环境，如有易燃液体、气体或粉尘的环境下操作电动工具。**电动工具产生的火花会点燃粉尘或气体。
- 3) **让儿童和旁观者离开后操作电动工具。**注意力不集中会使你失去对工具的控制。

### b) 电气安全

- 1) **电动工具插头必须与插座相配。绝不能以任何方式改装插头。需接地的电动工具不能使用任何转换插头。**未经改装的插头和相配的插座将减少电击危险。
- 2) **避免人体接触接地表面，如管道、散热片和冰箱。**如果你身体接地会增加电击危险。
- 3) **不得将电动工具暴露在雨中或潮湿环境中。**水进入电动工具将增加电击危险。
- 4) **不得滥用电线。绝不能用电线搬运、拉动电动工具或拔出其插头。使电线远离热源、油、锐边或运动部件。**受损或缠绕的软线会增加电击危险。
- 5) **当在户外使用电动工具时，使用适合户外使用的外接软线。**适合户外使用的软线将减少电击危险。
- 6) **如果在潮湿环境下操作电动工具是不可避免的，应使用剩余电流动作保护器（RCD）。**使用RCD可减小电击危险。

### c) 人身安全

- 1) **保持警觉，当操作电动工具时关注所从事的操作并保持清醒。当你感到疲倦，或在有药物、酒精或治疗反应时，不要操作电动工具。**在操作电动工具时瞬间的疏忽会导致严重人身伤害。
- 2) **使用个人防护装置。始终佩戴护目镜。**安全装置，诸如适当条件下使用防尘面具、防滑

安全鞋、安全帽、听力防护等装置能减少人身伤害。

- 3) **防止意外起动。确保开关在连接电源和/或电池盒、拿起或搬运工具时处于关断位置。**手指放在已接通电源的开关上或开关处于接通时插入插头可能会导致危险。
- 4) **在电动工具接通之前，拿掉所有调节钥匙或扳手。**遗留在电动工具旋转零件上的扳手或钥匙会导致人身伤害。
- 5) **手不要伸展得太长。时刻注意立足点和身体平衡。**这样在意外情况下能很好地控制电动工具。
- 6) **着装适当。不要穿宽松衣服或佩戴饰品。让你的衣服、手套和头发远离运动部件。**宽松衣服、佩饰或长发可能会卷入运动部件中。
- 7) **如果提供了与排屑、集尘设备连接用的装置，要确保他们连接完好且使用得当。**使用这些装置可减少尘屑引起的危险。

#### d) 电动工具使用和注意事项

- 1) **不要滥用电动工具，根据用途使用适当的电动工具。**选用适当设计的电动工具会使你工作更有效、更安全。
- 2) **如果开关不能接通或关断工具电源，则不能使用该电动工具。**不能用开关来控制的电动工具是危险的且必须进行修理。
- 3) **在进行任何调节、更换附件或贮存电动工具之前，必须从电源上拔掉插头和/或使电池盒与工具脱开。**这种防护性措施将减少工具意外起动的危险。
- 4) **将闲置不用的电动工具贮存在儿童所及范围之外，并且不要让不熟悉电动工具或对这些说明不了解的人操作电动工具。**电动工具在未经培训的用户手中是危险的。
- 5) **保养电动工具。检查运动件是否调整到位或卡住，检查零件破损情况和影响电动工具运行的其他状况。如有损坏，电动工具应在使用前修理好。**许多事故由维护不良的电动工具引发。

- 6) **保持切削刀具锋利和清洁。**保养良好的有锋利切削刃的刀具不易卡住而且容易控制。
- 7) **按照使用说明书，考虑作业条件和进行的作业来使用电动工具、附件和工具的刀头等。**将电动工具用于那些与其用途不符的操作可能会导致危险。

#### e) 电池式工具使用和注意事项：

- 1) **只用制造商规定的充电器充电。**将适用于某种电池盒的充电器用到其他电池盒时会发生着火危险。
- 2) **只有在配有专用电池盒的情况下才使用电动工具。**使用其他电池盒会发生损坏和着火危险。
- 3) **当电池盒不用时，将它远离其他金属物体，例如回形针、硬币、钥匙、钉子、螺钉或其他小金属物体，以防一端与另一端连接。**电池端部短路会引起燃烧或火灾。
- 4) **在滥用条件下，液体会从电池中溅出，避免接触。如果意外碰到了，用水冲洗。如果液体碰到了眼睛，还要寻求医疗帮助。**从电池中溅出的液体会发生腐蚀或燃烧。

#### f) 维修

- a) **让专业维修人员使用相同的备件维修电动工具。**这将保证所维修的电动工具的安全。

## 电钻/起子/冲击钻的附加安全细则

- **使用冲击电钻时要戴好耳罩。**暴露在噪声中会引起听力损伤。
- **使用随工具提供的辅助手柄。**操作失手会引起人身伤害。
- **当在钻削附件可能触及暗线或其自身软线之处进行操作时，要通过绝缘握持面来握持工具。**钻削附件碰到带电导线会使工具外露的金属零件带电从而使操作者受到电击。
- **使用夹具或采取其它可行的方法，将工件固定、支撑到稳定的平台上。**手持或用身体顶住工件都是不稳定的，会导致操作失控。

- **长时间冲击时请佩戴听力保护器。**长期暴露在高强度噪声中会引起失聪。冲击时产生的高声级会造成暂时听力受损或严重的耳膜损伤。
- **请佩戴安全护目镜或其它护目装备。**冲击或钻孔会导致碎片飞散。飞散的颗粒会对眼睛造成永久性伤害。
- **钻头和工具会在使用过程中发热。**接触时请佩戴手套。

## 剩余风险

使用冲击钻时具有下列风险

- 碰触工具的旋转部件或带热的部件会导致人身伤害。

尽管遵守了相关的安全法规并采用了安全装备，某些剩余风险仍然是无法避免的。这些风险包括：

- 听力损伤。
- 更换附件时扭伤手指的风险。
- 飞溅颗粒造成的人身伤害风险。
- 长时间使用引起的人身伤害。

## 工具上的标记

工具上印有下列标志：



使用前请阅读使用手册。

### 日期代码位置

连接工具和电池之间的外壳表面印有日期代码，日期代码包括制造年份。

例如：

2013 XX XX

制造年份

## 针对所有电池充电器的重要安全说明

**请妥善保管好这些说明：**本手册包含重要的 DCB105 电池充电器安全和操作说明。

- 使用充电器之前，请阅读所有说明和充电器、电池组以及电池组产品上的警示标记。



**警告：**触电危险。请勿让任何液体渗入充电器，否则会引起触电。



**注意：**灼伤危险。为降低受伤风险，只使用 DeWALT 充电式电池组充电。其他类型的电池可能会过热爆裂，并造成人身伤害和财产损失。



**警示：**必须监督儿童，确保他们不将此设备当做玩具来玩。

**注意：**在某些情况下，充电器连接电源时，异物可能会连接充电器内的外露充电接触点而造成短路。请勿让能导电的异物靠近充电器腔，这些异物包括但不限于钢棉、铝箔或任何金属颗粒的堆积物。充电器内没有电池组时，请断开充电器与电源的连接。清洗前，务必拔掉充电器。

- **请勿使用本手册指定的充电器以外的其他任何充电器为电池组充电。**充电器和电池组都是专门设计的，互相配合使用。
- **除了为 DeWALT 充电式电池充电以外，这些充电器都不能用于其他任何用途。**否则，可能会导致火灾、触电或电击。
- **请勿将充电器暴露于雨中或雪中。**
- **断开充电器时应拔下插头，切勿拉拽电线。**这将减少电源插头和电源线损坏的风险。
- **确保电源线布置在不易踩踏、踢绊、拉扯或会受到损坏或压力的位置。**
- **非绝对必要条件下禁止使用延长线。**使用延长线不当可能会导致火灾、触电或电击的危险。
- **户外操作充电器时，请务必提供一个干燥的地方，并使用适合户外使用的延长电线。**采用适合户外使用的电线可降低触电风险。
- **禁止堵塞充电器上的通风槽。通风槽位于充电器的顶部和两侧。**请把充电器放置在远离任何热源的地方。

- **禁止使用电源线或插头已损坏的充电器** — 请立即更换已损坏的充电器。
- **如果充电器受到强烈重击、掉落或出现其他损坏情况，请不要使用充电器。** 请将损坏的充电器送到授权维修中心维修。
- **请勿拆卸充电器，请将需要维修或修理的充电器送到授权维修中心。** 重装不正确可能会导致触电、电击或火灾的危险。
- 必须立即将已损坏的电源线交由制造商、服务代理或类似的合格人员进行更换以防止安全隐患。
- **清洁前，请先断开充电器和插座的连接，以降低触电风险。** 取出电池组不会可降低触电风险。
- **切勿尝试将两个充电器连接在一起。**
- **充电器额定电压是标准 220 伏特家用电压。请勿在任何其他电压下使用充电器。** 此规则不适用于车载充电器。

### 请妥善保管好这些说明

## 充电器

DCB105 充电器适用于 10.8V、14.4V 和 18V 锂离子 (DCB121、DCB123、DCB140、DCB141、DCB142、DCB143、DCB180、DCB181、DCB182 和 DCB183) 电池组。

此充电器专为简易操作而设计，因此无需做出任何调整。





## 充电程序 (图2)

1. 插入电池组前请将充电器插入到相应的 220 伏特插座。
2. 将电池组 (h) 插入到充电器中，确定电池组完全就位。红色 (充电中) 指示灯将不断闪烁，表示充电过程已经开始。
3. 红色灯持续亮起表示充电完成。此时电池组已完全充电，您可以使用电池组或将电池组留在充电器上。

**注：**为了确保锂离子电池的效能和使用寿命最大化，在首次使用电池组之前必须将其完全充电。

## 充电过程

关于电池组的充电状态，请参阅下表。

充电状态	
	充电中 — — — —
	已完全充电 —————
	热/冷电池组延迟 —●—●—●—●—
	电池组或充电器故障 ●●●●●●●●●●
	电源线故障 ●●●●●●●●

此充电器不能为故障的电池组充电。充电器指示灯不亮或“故障的电池组或充电器”指示灯闪烁时，表示电池有故障。

**注：**这也可能意味充电器有故障。

如果充电器提示存在故障，请将充电器和电池组送到授权的服务中心进行测试。

## 热/冷电池组延迟

当充电器检测到电池过热或过冷时，它会自动启动热/冷电池延迟模式，暂停充电，直到电池达到适当的温度。然后，充电器会自动切换到电池组充电模式。此功能可确保电池拥有最长的使用寿命。

XR 锂离子电池工具具有“电子保护系统”设计，可保护电池免受过载、过热或过度放电之害。

如果电子保护系统处于运作状态，该工具将自动停止操作。如果发生这种情况，请将锂离子电池放在充电器上直到完全充电。

冷电池组充电速度约为热电池组充电速度的一半。电池组在整个充电周期的充电速度都会较慢，即使电池升温也不会恢复到最大速度。

## 针对所有电池组的重要安全说明

在订购更换电池组时，请务必附上目录号码和电压。

包装箱内的电池组并未完全充电。在使用电池组和充电器之前，请阅读下面的安全说明，然后按照所述充电程序进行操作。

### 请阅读所有说明

- 请勿在易爆环境中充电或使用电池组，如有易燃液体、气体或粉尘的环境。在充电器中插入或取出电池组时可能会点燃粉尘或烟雾。
- 切勿将电池组强行插入充电器。不得以任何方式改装电池组并将电池组插入不兼容的充电器，这种操作可能会导致电池组破裂，并造成严重的人身伤害。
- 只使用指定的得伟充电器为电池组充电。
- 请勿喷溅电池组或将其浸泡在水或其他液体中。
- 请勿在温度可能达到或超过 40 °C (105 °F) 的地方（如夏天户外的棚子或金属建筑物中）存储或使用工具和电池组。
- 为达到最佳效果，请确保电池组在使用前已完全充电。



**警告：**切勿以任何理由试图打开电池组。电池组外壳破裂或损坏时，不要将电池组插入充电器。不要挤压、掉落或损坏电池组。不要使用受过强烈重击、掉落、碾压或以任何其他方式（如被钉子穿破、受到锤子的重击、踩踏）受损的电池组或充电器，否则可能会引起触电或电击。损坏的电池组应交回服务中心进行回收。



**注意：**不用时，将工具侧放在平稳的表面上，确保不会有踢绊或掉落的危险。一些具有大型电池组的工具将直立于电池组之上，但可能会轻易被撞倒。

### 锂离子电池的安全说明

- 即使电池组已经严重受损或已完全耗竭也不可焚烧处理电池组。电池组会在火中会发生爆炸。锂离子电池组在燃烧时会释放有毒气体和物质。

- 如果皮肤接触到电池内物质，请立即用温和肥皂和水冲洗接触的地方。如果电池液进入眼睛，应睁开眼睛用清水冲洗至少 15 分钟或直到刺激感消失。如果需要医疗救助，请告知医护人员。电池电解质是由液状有机碳酸盐和锂盐的混合物组成。
- 已打开电池的內部物质可能会导致呼吸道刺激。请移到新鲜空气处。如果症状持续存在，请寻求医疗帮助。



**警告：**灼伤危险。电池液如果接触到火花或火焰就有可能燃烧。

## 电池组

### 电池类型

DCD932 和 DCD937 使用 14.4 伏特电池组。

DCD990 和 DCD995 使用 18 伏特电池组。

DCB140、DCB141、DCB142、DCB143、DCB180、DCB181、DCB182 或 DCB183 电池组都可以使用。更多信息，请参阅**技术参数**。

## 存放建议

1. 最好将电池存放在阴凉、干燥、远离阳光直射、不会过热或过冷的地方。为了获得最佳的电池性能和使用寿命，请您在不使用电池组时将其存储在室温下。
2. 长期存储时，建议将完全充电的电池组从充电器取出，存储在阴凉、干燥的地方，以达到最佳效果。

**注：**电池组不应在电池已完全耗尽的状态下存放。使用电池组之前，必须重新为电池组充电。

## 充电器和电池组上的标签

除了在本手册中所使用的标志，充电器和电池组的标签还包括：



使用前请阅读使用手册。



充电中。



已完全充电。



热/冷电池组延迟。



电池组或充电器故障。



电源线故障。



请勿使用导电物体碰触。



请勿对已损坏的电池组充电。



只使用得伟电池组。其他电池组可能会爆炸，导致人身伤害和损坏。



请勿将其暴露于水中。



电线故障，请立即更换。



只在温度介于 4 °C 和 40 °C 之间充电。



弃置电池组时，请妥善处理以保护我们的环境。



请勿焚烧电池组。



锂离子电池组充电。



有关充电时间，请参阅**技术参数**。



只能在室内使用。

## 包装内容

本产品包装内含有：

- 1 无刷充电电钻/起子  
(DCD932、DCD990)
- 1 无刷充电冲击钻  
(DCD937、DCD995)
- 2 14.4 V 锂离子电池组 (DCD932、DCD937)
- 2 18 V 锂离子电池组 (DCD990、DCD995)
- 1 个工具箱
- 1 个充电器
- 1 个侧手柄
- 使用手册 1 本

**注：**N 型号不包括电池组、充电器和维修箱。

- 检查工具、部件或附件是否在运输过程中损坏。
- 操作前，请抽空仔细阅读并掌握本手册。

## 说明 (图 1、2)



**警告：**切勿改装电动工具或其任何部件，否则可能会导致损坏或人身伤害。

- a. 触发开关
- b. 正转/反转控制按钮
- c. 工作灯
- d. 夹头
- e. 扭矩调节环
- f. 调速开关 (换档开关)
- g. 侧手柄
- h. 电池组
- i. 电池释放按钮
- j. 皮带扣
- k. 安装螺丝
- l. 磁力钻头夹持器



## 设计用途

这些电钻/起子/冲击钻设计用于专业钻孔、冲击钻孔和螺丝安装。

请勿在潮湿环境中或在有易燃液体或气体的环境中使用。

这些电钻/起子/冲击钻是专业型电动工具。

请勿让儿童接触本工具。缺乏经验的操作员需要在监督下使用本工具。

- 本产品不适合体力、感官或智力不足以及缺乏经验、知识或技能的人员（包括儿童）使用，除非一旁有能为他们的安全负责的监督人员。不得在无人监管的情况下让儿童触及本产品。

## 电器安全

电机只适用一种工作电压。请务必检查电池组的电压是否和铭牌上的电压一致。另外，请确保充电器电压和主电源的电压一致。



DeWALT 充电器符合 IEC 60335 双重绝缘要求，因此无需使用接地线。

如果电源线损坏，必须采用 DeWALT 维修机构提供的专用线。

## 使用延长电缆

除非绝对必要，否则请勿使用延长线。使用适合您的充电器电源输入的合格延长线（见**技术参数**）。

最小的导线尺寸为 1mm<sup>2</sup>；最大长度为 30 m。

使用电缆卷筒时，请务必拉出所有的电缆。

## 组装和调整



**警告：** 组装与调整之前，请务必取出电池组。插入或取出电池组之前，请关闭工具。



**警告：** 只能使用 DeWALT 电池组和充电器。

## 插入和拆除电池组（图 2）

**注：** 为达到最佳效果，请确保电池组在使用前完全充电。

### 将电池组安装到工具手柄中

1. 将电池组 (h) 对齐工具手柄内的轨道（图 2）。
2. 将电池组滑入手柄内，使其牢牢地固定在工具内，并确保不会脱离。

### 从工具中取出电池组

1. 按电池释放按钮 (i)，并用力将电池组从工具手柄中拉出。
2. 按本手册充电器部分所述将电池组插入充电器中。

### 电池组电量计（图 2）

一些 DeWALT 电池组带有一个包含三个绿色 LED 指示灯的电量计，用于指示电池组内的剩余电量。

按下电量计按钮 (m) 不要松开，即可启动电量计。三个绿色 LED 指示灯将以组合方式亮起，以指示剩余电量。当电池内的电量低于可用限制时，电量计将不会亮起，电池则必须重新充电。

**注：** 电量计仅指示电池组的剩余电量。它并不表示该工具的功能性能，且将根据产品组件、温度和最终用户的使用情况而用所不同。

## 变速触发开关（图 1）

若要开启工具，请按压触发开关 (a)。若要关闭工具，请松开触发开关。您的工具配备制动器。触发开关完全松开时夹头将停止运作。

**注：** 不建议在变速范围内连续使用工具。否则可能会损坏开关，因此应尽量避免。

## 侧手柄（图 1）



**警告：** 为降低人身伤害风险，**始终**在正确安装侧手柄的情况下操作工具。否则，可能导致侧手柄在工具操作时滑动并随后失控。用双手握住工具以充分控制它。



侧手柄 (g) 夹紧至排档外壳，可 360° 旋转以方便右手或左手使用。侧手柄必须充分转紧以在附件卡住或失速时抵抗工具的扭转效应。在失速时，请确保抓紧侧手柄末端以便控制工具。

如果该型号不带侧手柄，请用一只手抓紧电钻手柄，另一只手则抓住电池组。

**注：**所有型号均备有侧手柄。

## 正转/反转控制按钮（图 1）

正转/反转控制按钮 (b) 可确定工具方向，同时具有锁定按钮的功能。

要选择正向旋转，请释放触发开关，然后按下工具右侧的正转/反转控制按钮。

要选择反向旋转，请释放触发开关，然后按下工具左侧的正转/反转控制按钮。

控制按钮的中心位置会将工具锁定在关闭状态。改变控制按钮的位置时，确保触发开关处于松开状态。

**注：**改变旋转方向后第一次运行工具时，您可能在启动时听到“咔哒声”。这是正常现象，而且并不表示出现问题。

## 工作灯（图 1）

工作灯 (c) 位于工具的底座上。工作灯将在按压触发按钮时启动。松开触发开关后，工作灯照明状态最大将保持 20 秒。

**注：**工作灯是用于照亮紧邻的工作表面，不能当作手电筒使用。

## 扭矩调节环/电子离合器（图 3-5）

您的工具有电子可调节的扭矩螺丝起子机制，用于拧螺丝和取出各种扣件。围绕在扭矩调节环 (e) 周围的是号码。这些编号用于设置离合器以提供扭矩范围。轴环上的编号越大，扭矩越高，并且可安装的紧固件也越大。若要选择任一编号，请旋转扭矩环直到所需的编号与箭头对齐。

## 三速排挡（图 1、3-5）

您工具的二速功能可换挡以获得更大的适用性。要选择速度 1（最大扭矩设置），关闭工具电源并让它停止转动。将换挡器 (f) 尽量向前滑动。速度 2（中扭矩和速度设置）位于中间位置。速度 3（最高速度设置）则是向后滑动。

**注：**在工具运行时切勿换挡。在换挡之前，务必等待电钻完全停止。如果您在换挡时有问题，请确定换挡器处于三个速度设置之一。

若换挡器被卡住或难以选择所需档位，则启动触发开关以旋转电动机。然后选择档位。

## 自紧式单套夹头（图 6-8）



**警告：**不要尝试通过握住夹头前端和打开工具来拧紧钻头（或任何其它配件）。这可能会导致夹头损坏和人身伤害。更换配件时，始终锁定触发开关并断开工具的电源连接。



**警告：**启动工具之前应确保钻头安装稳固。松动的钻头可能会从工具脱落，从而可能导致人身伤害。

您的工具有无锁匙夹头，带有一个旋转套管，便于单手操作夹头。若要插入钻头或其它配件，请执行下列步骤。

1. 关闭工具电源并断开工具的电源连接。
2. 用一只手抓住夹头 (d) 黑色套管，用另一只手固定工具，如图 6 所示。逆时针（从前方检视）旋转并转紧套管以接受所需的配件。
3. 将附件插入夹头（图 7）约 19 毫米（3/4"）处，然后用一只手顺时针旋转夹头套管，另一只手则握住工具，将配件拧紧（图 8）。继续旋转夹头套管直到听到数次振动咔哒声为止，以确保完全的抓力。

要释放附件，重复上述步骤 1 和 2。

确保在拧紧夹头时用一只手握住夹头套管，用另一只手握住工具，以获得最大的紧密性。

## 皮带扣和磁力钻头夹具 (图 1)



**警告：**为降低严重的人身伤害风险，在进行任何调整或取出/安装附加装置或附件之前，请关闭工具并断开电池组连接。



**警告：**为了减少严重人身伤害的危险，请勿将工具悬挂在头顶上方或用皮带扣悬挂物品。**只使用**工作皮带悬挂工具的皮带扣。



**警告：**为了减少严重人身伤害的危险，确保固定皮带扣子的螺钉是牢固的。

**重要：**安装或更换皮带扣或磁力钻头夹持器时，只使用提供的螺钉 (k)。切记要拧紧螺钉。

可使用提供的螺丝 (k) 将皮带扣 (j) 和磁力钻头夹持器 (l) 装到工具的任意一侧，以方便习惯左手操作或习惯右手操作的用户使用。如果不需要使用皮带扣或磁力钻头夹持器，则可将其从工具上拆除。

若要拆除皮带扣或磁力钻头夹持器，请取下固定它们的螺丝 (k)，然后在另一边重新装上。务必拧紧螺丝。

## 操作

### 使用说明



**警告：**请务必遵守安全指示和适用法规。



**警告：**为降低严重的人身伤害风险，在进行任何调整或移除/安装配件或附件之前，请关闭工具电源和断开工具电源连接。

### 正确的手持方式 (图 9)



**警告：**为降低严重的人身伤害风险，始终使用正确的手部位置，如图 9 所示。



**警告：**为降低严重的人身伤害风险，请务必紧握工具以防止意外事件。

正确的手部位置要求一只手握住主手柄 (n)，另一只手则握住侧手柄 (g)。

## 电钻操作 (图 4)



**警告：**为降低严重的人身伤害风险，在进行任何调整或取出/安装配件或附件之前，请关闭工具电源和断开工具电源连接。



**警告：**为降低人身伤害风险，请始终牢固锚定或夹紧工件。如果在较薄材料上钻孔，请使用“垫板”以防止损坏材料。

1. 使用换档器选择所需的速度/扭矩范围以满足操作计划的速度和扭矩要求。将扭矩调整环 (e) 设置成电钻符号。
2. 钻木材时，应使用麻花钻头、扁钻头、机械螺旋钻头或孔锯。钻金属时，应使用高速钢麻花钻头或孔锯。在金属上钻孔时，请使用切削润滑剂。但铸铁和黄铜材料例外，应干钻。
3. 用力方向始终与钻头成一直线。请施加足够的压力，保证钻头钻进所需，但不要大到马达失速或钻头倾斜。
4. 请双手紧握电钻，控制电钻的扭转效应。
5. **如果电钻失速**，常常是由于过载所致。**请立即松开触发开关**，从工件上退出钻头，查找失速的原因。**切勿试图通过松开和按下触发开关来启动失速的电钻—这会损坏电钻。**
6. 从成孔中拉出钻头时，请保持马达运转。这有助于防止卡死。

## 螺丝起子应用 (图 3)

1. 使用工具顶部的三速调速开关 (f) 选择所需的速度/扭矩范围。若使用扭矩调节环 (e)，则请先选择调速开关 (f) 的速度2或3档。这能确保很好的控制紧固件并使螺丝紧固至所需规格。

**注：**先选择最低的扭矩档位 (1)，然后逐次选择较高的扭矩档位直到最高档 (11)，以此

将紧固件固定在所需的深度。编号越小，扭矩输出就越低。

2. 旋转扭矩调节环(e)以重新选择所需扭矩的合适档位，在角落或者不易见的地方尝试进行一些实际运用，以此确定扭矩调节环的合适档位。

**注：**扭矩调节环可随时设置至任何档位。



## 润滑

本电动工具无需另行润滑。



## 清洁



**警告：**一旦通风口和周围积聚了可见的粉尘，请立即用干燥的空气吹走主机外壳内的粉尘和灰尘。执行此过程时，需戴上经认可的护目装备和防尘面具。



**警告：**切勿使用溶剂或其他刺激性化学制品来清洁工具的非金属部件。这些化学物质可能会削弱这些部位使用的材料。请用布蘸温和的肥皂水擦拭。切勿让任何液体渗入工具，切勿让工具的任何部分浸在液体中。

## 充电器清洁说明



**警告：**触电危险。清洁前，请将充电器从交流电源插座上拔下。可用布或非金属软刷清除充电器外部的污垢和油脂。请勿使用水或任何清洁剂。

## 可选附件



**警告：**由于非 DEWALT 供应的附件未经本产品匹配测试，将此类附件用于本工具可能会造成危险。为降低伤害风险，本产品只可使用 DEWALT 推荐的附件。

请向您的经销商咨询更多关于合适附件的信息。

## 保护环境



分类回收。本产品不得与普通家庭垃圾一起处理。



## 冲击钻操作（图 5）

1. 使用换挡器选择所需的速度/扭矩范围以满足操作计划的速度和扭矩要求。将扭矩调整环（e）设置成电锤符号。
2. 向后滑动换挡器（f）（远离夹头），选择高速 3 设置。
3. 钻孔时，在冲击钻上施加适当压力以防它过度振跳。长期对电锤施加太大力将造成钻孔速度变慢并可能过热。
4. 直线钻孔，保持钻头与工件成直角。钻孔时切勿在钻头施加侧压力，这将导致钻头阻塞和较慢的钻孔速度。
5. 在钻深孔时，如果冲击速度减慢，在工具仍运行的情况下，从孔中拔出部分钻头以帮助清理钻屑。
6. 钻砖石时，使用碳化钻头或砖石钻头。如果钻屑平滑、均匀地流出，则表明钻孔速度适当。

## 维护

DEWALT 电动工具设计精良，可以长期使用，而且只需最少的维护。要连续获得令人满意的工作效果，需要进行合适的工具维护和定期清洁。



**警告：**为降低严重的人身伤害风险，在进行任何调整或取出/安装附加装置或附件之前，请关闭工具并断开电池组连接。意外启动容易导致严重的人身伤害。

充电器和电池组无法维修。这些组件内没有可以维修的部件。

如果您发现您的 DeWALT 产品需要更换或您已经不再需要使用这些产品，请不要将它们与家庭垃圾一起处理。请将它们单独分类回收。



分类回收使用过的产品和包装能够让材料得以再循环和再利用。回收材料的再利用有助于防止环境污染，并降低对原材料的需求。

当地法规可能要求由市政废物处理点或向您出售新产品的零售商提供从家庭中分类回收电气产品的服务。

DeWALT 提供设施收集和回收使用寿命到期的 DeWALT 产品。若要享受这项服务，请将产品送回任一授权维修代理，他们将代表我们回收您的产品。

您可通过联系本手册中所记载的当地 DeWALT 办事处查询离您最近的授权维修代理的位置。您也可以通过网络获取 DeWALT 授权维修代理名单以及我们售后服务与联络人的完整详情，网址为：

**[www.2helpU.com](http://www.2helpU.com)**。



## 充电式电池组

本电池组使用寿命长，不能提供顺利完成工作所需的电力时，必须进行充电。电池技术寿命结束时，请妥善处理以保护我们的环境。

- 耗尽电池组的电力，然后从工具上拆下。
- 锂离子电池是可回收的。将它们送往您的经销商处或当地的回收站。回收的电池组将被妥善循环使用或处理。

制造商：百得德国公司

地址：Black & Decker Str.40 65510 Idstein, 德国

产地：苏州

# 無碳刷充電式 13 公釐 (1/2") 電鑽/起子機、DCD932、DCD990

# 無碳刷充電式 13 公釐 (1/2") 電鑽/起子機/鎚鑽、DCD937、DCD995

## 恭喜閣下！

感謝您選購 DEWALT 工具。憑藉多年的產品開發和創新經驗，DEWALT 已成為專業電動工具使用者最信賴的夥伴之一。

## 技術資料

		DCD932	DCD937	DCD990	DCD995
電壓	$V_{DC}$	14.4	14.4	18	18
類型		1	1	1	1
電池類型		鋰離子電池	鋰離子電池	鋰離子電池	鋰離子電池
額定空載速度					
1 檔	轉/分	0-420	0-420	0-450	0-450
2 檔	轉/分	0-1250	0-1250	0-1300	0-1300
3 檔	轉/分	0-1850	0-1850	0-2000	0-2000
震動率					
1 檔	次/分	–	0-7140	–	0-7650
2 檔	次/分	–	0-21250	–	0-22100
3 檔	次/分	–	0-31450	–	0-34000
最大扭矩 (硬/軟)	Nm	75/38	75/38	80/42	80/42
夾頭尺寸	mm	1.5-13	1.5-13	1.5-13	1.5-13
最大鑽孔效能					
木材	mm	45	45	50	50
金屬	mm	13	13	13	13
磚石	mm	–	14	–	16
重量 (不包括電池組)	公斤	1.5	1.55	1.5	1.55

電池組		DCB140	DCB141	DCB142	DCB143
電池類型		鋰離子電池	鋰離子電池	鋰離子電池	鋰離子電池
電壓	$V_{DC}$	14.4	14.4	14.4	14.4
容量	$A_h$	3.0	1.5	4.0	2.0
重量	公斤	0.53	0.30	0.54	0.30

電池組		DCB180	DCB181	DCB182	DCB183
電池類型		鋰離子電池	鋰離子電池	鋰離子電池	鋰離子電池
電壓	$V_{DC}$	18	18	18	18
電容	$A_h$	3.0	1.5	4.0	2.0
重量	公斤	0.64	0.35	0.61	0.40

充電器		DCB105			
電源電壓	V <sub>AC</sub>	110V			
電池類型		鋰離子電池			
大約充電時間	分鐘	30 (1.5 Ah 電池組)	40 (2.0 Ah 電池組)	55 (3.0 Ah 電池組)	70 (4.0 Ah 電池組)
重量	公斤	0.49			

## 定義：安全指南

以下定義描述了每一個詞彙的嚴重程度。請閱讀本手冊並注意這些符號。



**危險：**表示緊急危險情況，若未能避免，將導致**死亡或嚴重傷害**。



**警告：**表示潛在危險情況，若未能避免，可能導致**死亡或嚴重傷害**。



**小心：**表示潛在危險情況，若未能避免，可能導致**輕微或中度傷害**。

**注意：**表示一種**非人身傷害**的行為，若未能避免，可能導致**財產損失**。



表示觸電危險。



表示火災危險。



**警告：**為了降低受傷的風險，必須仔細閱讀使用手冊。

## 電動工具一般安全警告



**警告！請閱讀所有安全警告及指示。**不遵循這些警告和指示可能會導致觸電、火災及/或嚴重傷害。

**請妥善保存所有的警告和使用手冊以備將來查閱**

警告中的名詞「電動工具」是指電源驅動（插電）電動工具，或者電池驅動（充電）電動工具。

### 1) 工作場地安全

- 保持工作場地清潔和明亮。混亂或黑暗的場地會引發事故。

- 不要在易爆環境，如有易燃液體、氣體或塵埃的環境中操作電動工具。電動工具產生的火花可能會點燃粉塵或氣體。
- 請等待兒童和旁觀者離開之後才操作電動工具。分心會導致您疏於控制。

### 2) 電力安全

- 電動工具插頭必須與插座相符。請勿以任何方式改裝插頭。需接地的電動工具不能使用任何配接器插頭。未經改裝的插頭和相符的插座可以減少觸電危險。
- 避免人體接觸接地表面，如管道、散熱片、爐灶和冰箱。若您的身體接地，會增加觸電危險。
- 不得將電動工具暴露在雨中或潮濕環境中。水進入電動工具會增加觸電危險。
- 請勿濫用電線。請勿使用電線來搬運、拉動電動工具或拔出插頭。讓電線遠離熱、油、銳邊和活動部件。受損或纏繞的電線會增加觸電危險。
- 若要在戶外使用電動工具，請使用適合戶外使用的延長電線。使用適合戶外使用的電線可減少觸電危險。
- 若必須在潮濕場合使用電動工具，請使用漏電保護器（RCD）。使用 RCD 可降低觸電危險。

### 3) 人身安全

- 保持警覺；在操作電動工具時，請留意所執行的操作並按照一般的常識執行。切勿在疲倦，或受到藥物、酒精或治療的影響下操作電動工具。操作電動工具期間注意力分散會導致嚴重人身傷害。

- b) 使用個人防護裝置。始終佩戴護目裝備。防護裝置，例如在適當條件下使用的防塵面具、防滑安全鞋、安全帽或聽力保護等裝置可減少人身傷害。
- c) 避免意外啟動。連接電源及/或電池組、舉抬或搬運電動工具之前，請確定開關處於關閉位置。搬運電動工具時若將手指放在開關上，或電動工具接通電源時開關處於開啟位置都會引發危險。
- d) 啟動電動工具之前，請卸下所有的調整鑰匙或扳手。遺留在電動工具旋轉部件上的扳手或鑰匙會導致人身傷害。
- e) 不要過度伸張雙手。時刻注意腳下和身體的平衡。如此即可在發生意外的情況下更好地控制電動工具。
- f) 適當穿著。不要穿寬鬆衣服或佩戴飾品。讓您的頭髮、衣服和手套遠離活動部件。寬鬆衣服、佩飾或長髮可能會捲入活動部件。
- g) 若配備用於連接排屑裝置、集塵設備的裝置，請確定正確連接和使用這些裝置。使用集塵設備可減少與粉塵有關的危險。
- e) 維護電動工具。檢查活動部件是否對準或卡住、破損情況以及是否存在影響電動工具運行的其他情況。若有損毀，必須在使用之前修理電動工具。許多事故都是由於電動工具欠缺維護所導致。
- f) 保持刀具鋒利和清潔。妥善維護、切削鋒利的刀具不會輕易卡住並可更輕鬆控制。
- g) 使用電動工具、配件和工具刀頭時，請遵循這些指示使用，且指示須包含工作環境和所要執行工作的注意事項。不按照設計目的使用電動工具會導致危險。

#### 5) 電池工具的使用與注意事項

- a) 只能使用製造廠商指定的充電器為電池充電。使用僅適合一種電池組的充電器為其他類型的電池組充電會導致火災危險。
- b) 請使用原廠的電動工具電池組。使用其他非原廠的的電池組會導致人身傷害和火災危險。
- c) 不使用電池組時，請將其遠離如迴紋針、硬幣、鑰匙、釘子、螺絲以及其他可連通電池兩極的金屬物品。將電池兩極短路會導致灼傷或火災。
- d) 濫用電池的情況下，液體會從電池中噴出，避免與液體接觸。若不小心接觸液體，請用清水沖洗。若液體噴濺到眼睛上，沖洗之後還要進行治療。從電池噴出的液體會刺激皮膚或造成灼傷。

#### 4) 電動工具的使用與維護

- a) 不要超負荷使用電動工具。根據您的用途使用適當的電動工具。使用適當的電動工具在其設計可負荷的應用內，會讓您更有效、更安全地執行工作。
- b) 若開關不能開啟或關閉電源，請勿使用該電動工具。不能用開關來控制的電動工具將存在危險，因此必須進行修理。
- c) 在執行任何調整、更換配件或儲存電動工具之前，請從電源上拔掉插頭及/或卸下電池組。這類防護性安全措施可降低電動工具意外啟動的風險。
- d) 將閒置的電動工具儲存在兒童無法接觸的地方，並且不要讓不熟悉電動工具或對這些使用指示不瞭解的人員操作電動工具。電動工具在未經培訓的使用者手中會發生危險。

#### 6) 檢修

- a) 本電動工具必須由合格的維修人員並只採用相同的替換零件來執行檢修。這樣將確保電動工具的安全。

### 電鑽/起子機/錘鑽之其他特殊安全規定

- 請佩戴聽力保護器。噪音會使聽力受損。
- 請使用工具隨附的輔助手柄。工具失控會導致人身傷害。



- 若在執行操作時鋸切工具可能會接觸隱藏的電線，請從絕緣手柄表面握住電動工具。若切削配件接觸到「帶電」導線，電動工具金屬部件表面就會「帶電」，從而導致操作人員觸電。
- 使用夾具或採取其他可行的方法，將工件固定、支撐到穩定的平台上。手持或用身體頂住工件都是不穩定的，並會導致操作失控。
- 長時間錘擊時請佩戴聽力保護器。長期暴露於高強度噪音中可能會使聽力受損。鏈鑽產生的高聲級會造成暫時聽力受損或嚴重的耳膜損傷。
- 請佩戴護目鏡或其他護目裝備。錘擊和鑽孔會引致碎片飛散。飛散的顆粒可以對眼睛造成永久傷害。
- 錘子鑽頭和工具操作時會變熱。接觸它們時，請佩戴手套。

## 剩餘風險

使用衝擊鑽具有以下危險：

- 接觸工具的旋轉部件或高溫部件導致的傷害。

即使應用有關的安全規定並採用安全設備，仍然還有一些無法避免的剩餘風險。包括：

- 聽力受損。
- 更換配件時擠壓手指的危險。
- 在木材工作環境下產生的可吸入塵埃對健康的危害。
- 飛散的顆粒引起的人身傷害風險。
- 長時間使用引起的人身傷害風險。

## 工具上的標誌

工具上可能會附帶下列圖示：



使用前請閱讀使用手冊。

## 日期代碼位置

日期代碼也包括製造年份，已經印刷在工具外殼上電池安裝接口的表面上。

範例：

2013 XX XX

製造年份

## 所有電池充電器之重要安全指示

**妥善保存這些安全指示：**本說明書提供有關 DCB105 充電器重要的安全和操作指示。

- 在使用充電器之前，請先閱讀所有的指示以及充電器、電池組和採用電池組的產品上的警告標記。



**警告：**觸電危險。切勿讓任何液體進入充電器，否則可能會導致觸電。



**小心：**燒傷危險。為了減低受傷風險，只可以使用 DeWALT 可再充電的電池組。其他非原廠電池可能會過熱爆裂，導致人身傷害和財產損失。



**小心：**必須監督小孩，確保他們沒有玩耍器具。

**注意：**在某些情況下，充電器連接到電源後，充電器內暴露的充電觸頭會被異物導致短路。導電的異物，包括但不限於鋼絲絨、鋁箔紙或任何由金屬粒子組成的物件，必須要遠離充電器範圍。充電器裡沒有電池組時，一定要拔掉充電器的電源。請先拔掉電源插頭後再清潔充電器。

- 切勿嘗試使用本手冊未提到的充電器替電池組充電。充電器和電池組是為了一同使用而特別設計。
- 除了為 DeWALT 可充電的電池充電之外，這些充電器不可以用於其他用途。否則可能會導致火災、觸電或觸電致死。



- 切勿把充電器暴露在雨、雪之中。
- 中斷充電器的電源時，請拔除插頭而非拉扯電線。這樣會減低電源插頭和電線損壞的風險。
- 請確保電線的位置不會被踐踏、令人絆倒，或引起其他方式的損壞或受壓。
- 除非絕對需要，否則請勿使用延長電線。使用不適當的延長電線會引起火災、觸電或觸電致死。
- 若要在戶外使用充電器，請使用適合乾燥場合和戶外使用的延長電線。使用適合戶外使用的電線可減少觸電危險。
- 請勿堵住充電器上的通風槽。通風槽位於充電器的頂部和兩側。請將充電器放到遠離熱源的位置。
- 切勿操作電線或插頭損壞的充電器 — 請立即更換損壞的部分。
- 如果充電器受到重擊、掉下來或出現其他損壞情況，請勿操作充電器，並拿到授權維修中心修理。
- 切勿自行拆卸充電器。需要維護或修理時，請拿到授權維修中心。重新組裝不當可能會導致觸電、觸電致死或火災。
- 若電源線損毀，必須讓製造廠商、檢修代理或類似合格人員更換以避免發生危險。
- 在清潔之前，請將充電器的插頭從電源插座上拔掉，這樣可以減低觸電風險。拆除電池組並不能夠降低這種風險。
- 切勿試圖將 2 個充電器連接在一起。
- 充電器是為了標準 110 伏特的家用電源而設計。切勿試圖使用其他電壓。本規定不適用於車載充電器。

**請保存這些安全指示**

## 充電器

DCB105 充電器可使用 10.8 伏特、14.4 伏特和 18 伏特鋰離子 (DCB121、DCB123、DCB140、DCB141、DCB142、DCB143、DCB180、DCB181、DCB182 和 DCB183) 電池組。

本充電器毋須調節，設計容易使用。





## 充電程序 (圖 2)

1. 放進電池組前，先將充電器的插頭插到適當的 110 伏特插座。
2. 將電池組 (h) 放進充電器，確保電池組已完全放入。紅燈 (充電中) 會不斷閃爍，這表示充電程序已經開始。
3. 當紅燈會持續亮起時，代表充電完成。這個時候，電池組的電力全滿，可以立即使用或是留在充電器裡。

**注：**為了確保鋰離子電池的效能和使用壽命最大化，在第一次使用電池組之前必須將它完全充電。

## 充電程序

請見下表瞭解電池組的充電狀態。

充電狀態	
	充電
	電力全滿
	電池組熱/冷延遲
	電池組或充電器故障
	電源線故障

充電器不會為故障的電池組充電。充電器會透過不亮燈或顯示電池組故障或充電器閃爍模式來表示電池組故障。

**注：**亦有可能是充電器發生故障。

如果充電器指出故障，請將充電器和電池組拿到授權維修中心進行測試。

## 電池組熱/冷延遲

當充電器偵測到電池過熱或過冷，就會自動啟動電池組熱/冷延遲，在電池達到適合的溫度之前暫停充電。然後，充電器會自動轉換到電池組充電模式。這項功能有效延長電池的壽命。

XR 鋰離子工具透過電子保護系統設計，保護電池免受過載、過熱或深度放電。

如果電子保護系統啟動，本工具會自動關閉。如果出現此情況，請將鋰離子電池放進充電器直到電力全滿。

冷電池組的充電速度大約是暖電池組的一半。在整個充電週期，電池組會以較慢的充電速度進行充電，即使電池變暖，充電速度亦不會回復至最大充電速度。

## 所有電池組之重要安全指示

購買更換電池組時，務必附上目錄號和電壓資料。

包裝內的電池組並未完全充電。在使用電池組和充電器之前，請先閱讀以下安全指示並遵循所列的充電程序。

### 請閱讀所有指示

- 不要在易爆環境，如有易燃液體、氣體或塵埃的環境中進行充電或使用電池組。將電池組放進充電器或拆除電池組可能會點燃塵埃或氣體。
- 請勿強行將電池組放進充電器。請勿以任何方式改裝電池組以在不兼容的充電器中使用，否則電池組可能會破裂，導致嚴重人身傷害。
- 請只使用原廠的 DEWALT 充電器為電池充電。
- 請勿將水份或其他液體飛濺到電池組或將電池組浸沒。
- 請勿在溫度可能達到或超過攝氏40度（華氏105度）的地方（例如夏季時沒有遮擋的棚子或金屬建築物）儲存或使用本工具和電池。
- 為了達到最好的效果，請確保電池組在使用之前已完全充電。



**警告：**不論是因為任何理由，都不要嘗試打開電池。如果電池組的外殼破裂或損毀，請勿將電池組放進充電器。切勿撞擊、摔落或損毀電池組。請勿使用受到重擊、墜落或出現其他損壞情況的電池組或充電器（例如釘子刺穿、以錘子敲打或踐踏），否則可能會引起觸電或觸電致死。損毀的電池組應該送回維修中心進行回收。



**小心：**不使用工具時，請將工具放在穩定的表面上，以免導致絆倒或墜落等危險。一些具有大型電池組的工具可以直立但可能會輕易被推倒。

### 鋰離子電池 (Li-Ion) 之特殊安全指示

- 即使電池組已嚴重損毀或磨損，請勿焚燒電池組。電池組可能會在火中爆炸。焚燒鋰離子電池組時會產生有毒氣體和物料。
- 如果電池液體接觸到皮膚，請立即以中性肥皂和清水沖洗接觸範圍。若電池液進入眼睛，立即用清潔的水沖洗15分鐘或直到刺激停止。如果需要接受治療，電池的電解質由液化有機碳酸鹽和鋰鹽構成。
- 開啟的電池中的物質可能會導致刺激呼吸道。請保持空氣流通。如果症狀持續，請尋求醫療協助。



**警告：**燒傷危險。電池液如遇到火花或火焰可能會引起燃燒。

## 電池組

### 電池類型

DCD932 和 DCD937 需要使用 14.4 伏特電壓的電池組操作。

DCD990 和 DCD995 需要使用 18 伏特電壓的電池組操作。

可以使用 DCB140、DCB141、DCB142、DCB143、DCB180、DCB181、DCB182 或 DCB183 電池組。請參閱技術資料瞭解更多資訊。

## 儲存建議

1. 乾燥、涼爽、太陽不會直接照射、不會過熱或過冷的地方，就是電池組的最佳存放地點。為達到最大效能和使用壽命，不使用電池時請以室溫儲存電池組。
2. 欲長期儲存，建議將電力全滿的電池組從充電器卸下，儲存於涼爽、乾燥處，使電池組效能達到最佳。

**注：**電池組不應在電力耗盡的情況下儲存。在使用之前，電池組必須再次充電。

## 充電器和電池組上的標籤

除了本手冊的圖示之外，充電器和電池組上的標籤包含以下圖示：



使用前請閱讀使用手冊。



充電中。



電力全滿。



電池組熱/冷延遲。



電池組或充電器故障。



電源線故障。



切勿插入導電體。



切勿為損毀的電池組充電。



只可以使用 DeWALT 電池組。其他電池組可能會爆裂，導致人身傷害和損害。



切勿接觸水份。



立即更換損壞的電線。



只在溫度介於攝氏4度至攝氏40度之間充電。



棄置電池組時要顧及環保。



切勿焚化電池。



Li Ion 為鋰離子電池組充電。



請參閱**技術資料**瞭解充電時間。



僅供室內使用。

## 套裝內的物件

本套裝包括：

- 1 無碳刷充電式電鑽/起子機 (DCD932、DCD990)
- 1 無碳刷充電式鋸鑽 (DCD937、DCD995)
- 2 14.4 V 鋰離子電池組 (DCD932、DCD937)
- 2 18 V 鋰離子電池組 (DCD990、DCD995)
- 1 個工具箱
- 1 個充電器
- 側手柄 1 個
- 1 本使用手冊

**注：**N 型號不隨附電池組、充電器和工具箱。

- 檢查工具、部件或配件有否在運送途中損壞。
- 操作前，請抽空徹底地閱讀和掌握本說明書的內容。

## 描述 (圖 1、2)



**警告：**切勿改動本電動工具或其任何部件，否則可能導致損壞或人身傷害。

- a. 觸發開關
- b. 正/反轉控制按鈕
- c. 工作燈
- d. 夾頭
- e. 扭矩調節環
- f. 調速開關（換檔開關）
- g. 側手柄
- h. 電池組
- i. 電池釋放按鈕
- j. 皮帶扣
- k. 安裝螺絲
- l. 磁力鑽頭夾持器

### 設計用途

這些電鑽/起子機/電錘鑽是為專業鑽孔、衝擊鑽孔和螺絲安裝而設計。

**切勿**在潮濕有水或存有易燃液體或氣體的環境下使用工具。

這些電鑽/起子機/電錘鑽是專業電動工具。

**不要**讓兒童接觸本工具。缺乏經驗的操作人員需要在監督下使用本工具。

- 體力、感覺或智力不足，以及缺乏經驗、知識或技能的人員（包括兒童）不適合使用本產品，除非一旁有能為他們的安全負責的監督人員。切勿讓兒童單獨接觸本工具。

## 電氣安全

電動機只適用一種電壓。請務必檢查電池組電壓是否與銘牌一致，並且確保充電器的電壓與電源電壓一致。



DEWALT 充電器根據 EN 60335 進行雙重絕緣，因此不需要使用接地線。

如果電源線損壞，必須使用 DEWALT 維修機構提供的專用電源線取代。

## 使用延長電纜

如非絕對必要，否則不要使用延長電線。請使用與充電器的輸入功率相配的認可延長電纜（請參閱**技術資料**）。導體的最小尺寸為 1 mm<sup>2</sup>；最長為 30 m。

使用電纜捲筒時，每次必須把電纜完全展開。

## 裝配與調整



**警告：**每次進行組裝和調整之前，務必取出電池組。放進或取出電池組之前，務必關掉工具的電源。



**警告：**只可以使用 DEWALT 電池組和充電器。

## 放進及取出工具的電池組（圖 2）

**注：**為了達到最好的效果，請確保電池組已完全充電。

### 將電池組安裝到工具手柄中

1. 將電池組 (n) 和工具手柄裡的軌道對齊（圖 2）。
2. 將電池組滑入手柄，直到電池組緊緊固定並確保沒有鬆開。

### 卸下工具內的電池

1. 按下電池釋放按鈕 (i)，將電池組從工具手柄中穩妥地拉出。
2. 按照本手冊有關充電器的章節所述，將電池組放進充電器。

### 電量計電池組（圖 2）

一些 DEWALT 電池組帶有包含三個綠色 LED 燈的電量計，可以指示電池組的剩餘電量。

若要啟用電量計，按下並按住電量計按鈕 (m)。三個綠色 LED 燈將以組合方式亮起，以指示剩餘電量。電池電量低於可用限值時，電量計不會亮起，此時需要對電池充電。

**注：**電量計只指示電池組的剩餘電量。它並不指示工具功能，且根據工具組件、溫度和最終使用者的應用而有所不同。

## 變速開關 (圖 1)

若要啟動工具，請擠壓觸發開關 (a)。若要把工具關掉，請鬆開觸發開關。本工具配有制動器。一旦完全鬆開觸發開關，夾頭就會馬上停止。

**注：**不建議在變速範圍內進行持續使用。這會損壞開關，因此應當避免。

## 側手柄 (圖 1)



**警告：**為減低受傷風險，**務必**在已正確地安裝側手柄的情況下操作本工具。否則可能會導致側手柄在操作時鬆脫並失控。使用雙手操作本工具避免失控。

側手柄 (g) 夾住工具的前方，並可以 360° 轉動以方便右撇子和左撇子使用。必須緊緊扭緊側手柄，以避免配件卡住或失速時工具發生旋轉。請確保您緊握側手柄的下端，在失速時仍能控制工具。

如果該型號不帶側手柄，則用一隻手抓住電鑽手柄，另一隻手則抓住電池組。

**注：**所有型號上都配備了側手柄。

## 正/反轉控制按鈕 (圖 1)

正/反轉控制按鈕 (b) 決定工具的方向，同時具備鎖定關閉功能。

若要選擇正轉，請鬆開觸發開關，然後按下工具右邊的正/反轉控制按鈕。

若要選擇反轉，請放開觸發開關，然後按下工具右邊的正/反轉控制按鈕。

當控制按鈕處於中心位置時，工具會被鎖定在關閉位置。要改變控制按鈕的位置時，請確定觸發器已經鬆開。

**注：**當您改變轉動方向後第一次操作工具，您可能會在啟動時聽到卡嗒聲。這是正常現象，不代表工具故障。

## 工作燈 (圖 1)

工作燈 (c) 位於工具的底座上。擠壓觸發開關時，工作燈就會亮起。鬆開觸發開關後，工作燈的照明狀態最大將保持 20 秒鐘。

**注：**工作燈用於照亮緊鄰的工作表面，而不是設計作為手電筒。

## 扭矩調節環/電子離合器 (圖 3-5)

您的工具有一個可調節的扭矩螺絲起子機構，用來安裝和取出各種扣件。扭矩調節環 (e) 的周圍是編號。這些編號用於設定離合器以提供扭矩範圍。調整環上的編號越大，扭矩越高，且可安裝的扣件也越大。若要選擇任一編號，請旋轉扭矩環直到所需的編號與箭頭對齊。

## 三速排擋 (圖 1, 3-5)

藉助工具的三速功能，您可進行換檔以獲得更大的適用性。若要選擇速度 1 (最高扭矩設定)，請關閉工具並讓它停止轉動。將換檔器 (f) 一直向前滑動。速度 2 (中間扭矩和速度設定) 位於中間位置。速度 3 (最高速度設定) 則向後滑動。

**注：**工具運轉時不要換檔。換檔之前，務必等待電鑽完全停止。若您難以換檔，請確保換檔器在三速設定中的一個結合。

若換檔器被卡住或難以選擇所需檔位，則啟動觸發開關以旋轉電動機。然後選擇檔位。

## 無鎖匙單套夾頭 (圖 6-8)



**警告：**不要試圖以握住夾頭的前面部分並啟動工具來扭緊鑽頭 (或其他任何配件)。這可能會導致夾頭損壞和人身傷害。更換配件時，務必鎖定觸發開關並斷開工具電源。



**警告：**啟動工具之前應確保鑽頭安裝穩固。鬆動的鑽頭可能會從工具脫落，從而可能導致人身傷害。

您的工具配無鎖匙夾頭，帶有一個旋轉套管，以方便單手操作夾頭。若要插入鑽頭或其他配件，請執行以下步驟。

1. 關閉工具並斷開工具電源。

2. 用一隻手抓住夾頭 (d) 的黑色套管，用另一隻手固定工具，如圖 6 所示。逆時針旋轉套管到可接受所需配件的程度。
3. 將配件插入夾頭 (圖 7) 約 19 公釐 (3/4") 處，然後用一隻手順時針旋轉夾頭套管，另一隻手則握住工具，將配件擰緊 (圖 8)。繼續旋轉夾頭套管直至聽到幾聲咔嗒聲以確保充分的握力。

若要鬆開配件，請重複上述步驟 1 和 2。

擰緊夾頭時，務必用一隻手握住夾頭套管，用另一隻手握住工具，以獲得最大的緊密性。

## 皮帶扣和磁力鑽頭夾具 (圖 1)



**警告：**為了減低造成嚴重人身傷害的風險，在進行任何調整或卸下或安裝附件或配件之前，切記關掉工具的電源並取出電池組。



**警告：**為了減低造成嚴重人身傷害的風險，切勿將工具懸吊於頭頂或用皮帶扣懸吊物件。只可以用工作皮帶懸掛工具的皮帶扣。



**警告：**為了減低造成嚴重人身傷害的風險，請確保固定皮帶扣的螺釘已緊固。

**重要：**安裝或更換皮帶扣或磁力鑽頭夾持器時，請僅使用提供的螺釘 (k)。確保扭緊螺釘。

可根據使用者慣用左手或右手，使用提供的螺絲 (k) 將皮帶扣 (j) 和磁力鑽頭夾持器 (l) 固定在工具的任意一側。如果不需要使用皮帶扣或磁力鑽頭夾持器，則可將其從工具上卸下。

若要移動皮帶扣或磁力鑽頭夾持器，請卸下將其固定到位的螺絲 (k)，然後在反面重新安裝。確保扭緊螺絲。

## 操作

### 使用說明



**警告：**務必遵守安全指示和適用的規則。



**警告：**為了降低造成嚴重人身傷害的風險，在進行任何調整或卸下或安裝附件或配件之前，切記關閉工具並斷開工具電源。

## 正確的雙手放置位置 (圖 9)



**警告：**為降低遭受嚴重人身傷害的風險，務必如圖 9 所示正確放置雙手。



**警告：**為降低遭受嚴重人身傷害的風險，預期有突然反應時務必握緊。

正確的雙手放置位置是一只手放在主手柄 (n) 上，另一隻手握住側手柄 (g)。

## 電鑽操作 (圖 4)



**警告：**為了降低造成嚴重人身傷害的風險，在進行任何調整或卸下或安裝附件或配件之前，切記關閉工具並斷開工具電源。



**警告：**為了減低造成嚴重人身傷害的風險，務必確保工件已穩固地固定或夾住。若要在薄的材料上鑽孔，請使用木塊墊住以預防材料損壞。

1. 使用換檔器選擇所需的速度/扭矩範圍以與操作計劃的速度和扭矩相符。將扭矩調整環 (e) 設定成電鑽符號。
2. 對於木材，應使用麻花鑽頭、扁鑽頭、機械螺旋鑽頭或孔鋸。對於金屬，應使用高速鋼麻花鑽頭或孔鋸。在金屬上鑽孔時使用切割潤滑劑。鑄鐵和黃銅是例外，它們應保持乾燥而直接鑽孔。
3. 始終以與鑽頭方向成一直線的方式施加壓力。使用足夠的壓力讓鑽頭尖端持續穿透，但不要太大用力以致讓電動機失速或鑽頭偏斜。
4. 使用雙手緊握電鑽以控制電鑽的旋轉動作。
5. **電鑽失速**，通常是由於過載導致。請立即鬆開觸發器，從工件上退出鑽頭，查找失速的原因。不要鬆開又按下觸發器以試圖啟動失速的電鑽 - 這會損壞電鑽。



6. 將鑽頭從已鑽好的洞拔出時，讓電動機保持運轉。這有助於防止卡死。

## 螺絲起子應用（圖 3）

1. 使用工具頂部三速調速開關 (f) 選擇所需的速度/扭矩範圍。若使用扭矩調節環 (e)，則先選擇調速開關 (f) 的速度2或3檔。這能確保很好的控制緊固件並使螺絲緊固至所需規格。

**注：**先使用最低的扭矩檔位 (1)，然後逐次選擇較高的扭矩檔位直到最高檔 (11) 以此將緊固件固定在所需的深度。編號越小，扭矩輸出就越低。

2. 旋轉扭矩調節環 (e) 以重新選擇所需扭矩的合適檔位，在角落或者不易見的地方嘗試進行一些實際運用，以此確定扭矩調節環的合適檔位。

**注：**扭矩調節環可隨時設為任何檔位。

## 鉗鑽操作（圖 5）

1. 使用換檔器選擇所需的速度/扭矩範圍以與操作計畫的速度和扭矩相符。將扭矩調整環 (e) 設定成鉗子符號。
2. 向後滑動換檔器 (f)（遠離夾頭），選擇高速 3 設定。
3. 鑽孔時，只需對錘子施加足夠的力，以防止過度反彈。長期對錘子施加太大力將造成鑽孔速度變慢並可能過熱。
4. 直線鑽孔，保持鑽頭與工件成直角。鑽孔時不要在鑽頭上施加側壓力，這將導致鑽頭凹槽阻塞，鑽孔速度變慢。
5. 鑽深孔時，如果錘子速度開始減慢，在工具仍運轉的情況下，從孔中拔出部分鑽頭以幫助清理鑽屑。
6. 對於磚石，只使用硬合金鑽頭或磚石鑽頭。如果鑽屑平滑、均勻地流出，則表明鑽孔速度適當。

## 維護

DEWALT 電動工具採用卓越的設計，能夠長時間使用，並且只需最少的維護。若要持續獲得滿意的操作效果，需進行正確的工具維護和定期的清潔。



**警告：**為了減低造成嚴重人身傷害的風險，在進行任何調整或卸下或安裝附件或配件之前，切記關掉工具的電源並取出電池組。意外啟動工具可能會造成傷害。

充電器和電池組是不可檢修的裝置。充電器和電池組內不含可檢修的部件。



**潤滑**

本電動工具毋需額外潤滑。



**清潔**



**警告：**一旦通風口及其周圍積聚了可見的塵埃，請立即使用乾燥的壓縮空氣吹掉主機外殼內的塵埃和灰塵。執行此步驟時，請佩戴經認可的護目裝備和防護面罩。



**警告：**切勿使用溶劑或其他刺激性化學品來清潔工具的非金屬部件。這些化學品可能會削弱零件中使用的材料。只能使用抹布蘸中性肥皂水進行清潔。不要讓任何液體進入工具；不要讓工具的任何部分浸入液體中。

### 充電器清潔指示



**警告：**觸電危險。在清潔之前，請將充電器的插頭從電源插座上拔掉。使用軟布或非金屬軟刷，去除充電器外部的污垢和油脂。請勿使用水或任何清潔劑。

## 選購配件



**警告：**由於非 DEWALT 所提供的配件未在本產品上進行過使用測試，在本產品上使用這些配件可能會導致危險。為降低傷害危險，在本產品上只應使用 DEWALT 所推薦的配件。

如需進一步瞭解適用配件的相關資訊，請洽詢當地代理商。

## 保護環境



個別收集。本產品必須與一般家庭廢物分開處置。

若您發現您的 DEWALT 產品需要進行替換，或您已經不再需要使用這些產品，請不要將它們與家庭廢物一起處置。務必將本產品送往個別收集處。



個別收集用過的產品和包裝允許材料再循環利用。重新使用循環利用的材料有助於防止環境污染，並減少原始材料的需求。

當地法規可能要求由市政廢物回收點，或由向您出售新產品的經銷商來提供從家庭中個別收集電子產品的服務。

DEWALT 提供設施收集和回收使用壽命結束的 DEWALT 產品。若要享受此項服務，請將產品送回任一授權維修中心，由其代表我們進行收集。

請根據本手冊上所提供地址與當地 DEWALT 辦事處聯絡，查詢離您最近的授權維修中心所在位置。您亦可瀏覽網站查詢 DEWALT 授權維修中心清單和售後服務及聯絡資料之詳細資訊，網址是：

[www.2helpU.com](http://www.2helpU.com)。



## 可充電電池組

本電池組使用壽命長，如無法完成理應輕鬆完成的工作時，必須為電池組充電。在使用壽命結束時，請妥善處置以保護我們的環境：

- 使電池完全放電，然後將它從工具中卸下。
- 鋰離子電池是可回收的。請將它們送往您的代理商或當地的回收站。所收集的電池組將會再循環利用或妥善處置。

進口商:新加坡商百得電動工具(股)台灣分公司

地址:台北市北投區裕民六路120號4F

電話:02-28201065

總經銷商:永安實業股份有限公司

地址:新北市三重區新北大道二段137號

電話:02-29994633



# 브러쉬리스 충전식 13 mm (1/2") 드릴/드라이버, DCD932, DCD990 브러쉬리스 충전식 13 mm (1/2") 드릴/드라이버/햄머드릴, DCD937, DCD995

## 축하합니다!

DeWALT 공구를 선택해 주셔서 감사합니다. 제품 개발과 혁신을 통한 다년간의 경험은 DeWALT를 전문 전동 공구 사용자들이 가장 믿을 수 있는 기업으로 만들어 왔습니다.

## 기술 데이터

		DCD932	DCD937	DCD990	DCD995
전압	$V_{DC}$	14.4	14.4	18	18
유형		1	1	1	1
배터리 유형		리튬 이온	리튬 이온	리튬 이온	리튬 이온
무부하 속도					
1차 기어	분 <sup>-1</sup>	0-420	0-420	0-450	0-450
2차 기어	분 <sup>-1</sup>	0-1250	0-1250	0-1300	0-1300
3차 기어	분 <sup>-1</sup>	0-1850	0-1850	0-2000	0-2000
분당타격수					
1차 기어	분 <sup>-1</sup>	-	0-7140	-	0-7650
2차 기어	분 <sup>-1</sup>	-	0-21250	-	0-22100
3차 기어	분 <sup>-1</sup>	-	0-31450	-	0-34000
최대 토크(하드/소프트)	Nm	75/38	75/38	80/42	80/42
척 크기	mm	1.5-13	1.5-13	1.5-13	1.5-13
최대 드릴 작업 용량					
목재	mm	45	45	50	50
철재	mm	13	13	13	13
석재	mm	-	14	-	16
무게 (배터리 팩 제외)	kg	1.5	1.55	1.5	1.55

		DCB140	DCB141	DCB142	DCB143
배터리 유형		리튬 이온	리튬 이온	리튬 이온	리튬 이온
전압	$V_{DC}$	14.4	14.4	14.4	14.4
용량	$A_h$	3.0	1.5	4.0	2.0
무게	kg	0.53	0.30	0.54	0.30

		DCB180	DCB181	DCB182	DCB183
배터리 유형		리튬 이온	리튬 이온	리튬 이온	리튬 이온
전압	$V_{DC}$	18	18	18	18
용량	$A_h$	3.0	1.5	4.0	2.0
무게	kg	0.64	0.35	0.61	0.40

충전기	DCB105				
전원 전압	V <sub>AC</sub>	220V			
배터리 유형	리튬 이온				
대략적 충전 시간	분	30 (1.5 Ah 배터리 팩)	40 (2.0 Ah 배터리 팩)	55 (3.0 Ah 배터리 팩)	70 (4.0 Ah 배터리 팩)
무게	kg	0.49			

## 정의: 안전 지침

다음 정의는 각 경고 문구의 심각도를 설명합니다. 사용 설명서를 읽고 다음 기호들에 유의하십시오.



**위험:** 절박한 위험 상태를 나타내며, 방지하지 않으면 **사망 또는 심각한 부상을 초래합니다.**



**경고:** 잠재적 위험 상태를 나타내며, 방지하지 않으면 **사망 또는 심각한 부상을 초래할 수 있습니다.**



**주의:** 잠재적 위험 상태를 나타내며, 방지하지 않으면 **경미한 부상을 초래할 수 있습니다.**

**참고:** 신체 부상을 초래하지 않는 행위를 나타내며, 방지하지 않으면 재산상의 손해가 발생할 수 있습니다.



감전 위험을 나타냅니다.



화재 위험을 나타냅니다.



**경고:** 부상 위험을 줄이려면 사용 설명서를 숙지하십시오.

## 전동 공구에 관한 일반 안전 경고



**경고! 안전 경고와 지시사항을 모두 읽으십시오.** 경고와 지시 사항을 준수하지 않으면 감전, 화재 및/또는 심각한 부상을 초래할 수 있습니다.

**향후 참고할 수 있도록 모든 경고 및 지시 사항을 보관해두십시오.**

경고에서 사용된 "전동 공구"라는 용어는 주 공급 전원에 의해 전기가 공급되는(유선) 전동 공구 또는 충전식(무선) 전동 공구를 의미합니다.

### 1) 작업장 안전

- 작업 영역을 청결히 하고 조명을 밝게 유지하십시오. 혼잡하거나 어두운 작업장에서는 사고가 발생하기 쉽습니다.
- 가연성 액체, 가스 또는 먼지 등이 있는 폭발성 대기에서 전동 공구를 사용하지

마십시오. 전동 공구에서 먼지나 가스를 발사시킬 수 있는 불꽃이 될 수 있습니다.

- 전동 공구로 작업하는 동안에는 어린이와 주변 사람들이 작업 영역에 가까이 들어오지 못하도록 하십시오. 주변이 산만해져 통제력을 잃을 수 있습니다.

### 2) 전기 안전

- 전동 공구의 플러그는 콘센트와 형식이 일치해야 합니다. 플러그를 어떤 방식으로든 절대 개조하지 마십시오. 접지된(지면 접지) 전동 공구에 어떤 어댑터 플러그도 사용하지 마십시오. 개조되지 않은 플러그 및 형식이 일치하는 콘센트를 사용하면 감전 위험이 줄어듭니다.
- 파이프, 라디에이터, 렌지 및 냉장고 등과 같이 접지된 표면에 신체가 접촉하지 않도록 하십시오. 신체가 접지되어 있으면 감전 위험이 높아집니다.
- 전동 공구를 비 또는 습한 환경에 노출하지 않도록 주의하십시오. 전동 공구에 물이 들어가면 감전 위험이 높아집니다.
- 코드를 함부로 다루지 마십시오. 코드를 사용하여 전동 공구를 운반하거나 잡아당기거나 플러그를 뽑지 마십시오. 열, 오일, 날카로운 모서리 또는 움직임은 부품에서 멀리 떨어진 장소에 코드를 보관하십시오. 코드가 손상되거나 얽혀 있으면 감전 위험이 높아집니다.
- 전동 공구를 실외에서 사용할 때는 실외 사용에 적합한 연장 코드를 사용하십시오. 실외 사용에 적합한 코드를 사용하면 감전 위험이 줄어듭니다.
- 어쩔 수 없이 습한 장소에서 전동 공구를 사용해야 하는 경우에는 누전 차단기(RCD)로 보호된 전원 공급 장치를 사용하십시오. RCD(차단기)를 사용하면 감전 위험이 줄어듭니다.

### 3) 신체 안전

- 전동 공구로 작업할 때는 방심하지 말고 작업에 주의하면서 상식을 따르십시오. 피곤한 상태이거나 약물, 술, 치료제를 복용한 상태에서는 전동 공구를 사용하지

**마십시오.** 전동 공구를 사용하는 중에 주의력을 잃어 순간적으로 부상을 당할 수 있습니다.

- b) **신체 보호 장비를 착용하십시오. 항상 보안경을 착용하십시오.** 적절한 상황에서 방진 마스크, 미끄럼 방지 안전화, 안전모 또는 청력 보호 기구 등의 보호 장비를 사용하면 신체 부상 위험이 줄어듭니다.
- c) **의도하지 않은 장비 가동 방지. 전원 및/또는 배터리 팩에 연결한 상태로 공구를 선택 또는 운반할 때는 사전에 스위치가 꺼짐 위치에 있는지 반드시 확인하십시오.** 스위치가 켜짐 위치에 있는 상태에서 스위치에 손가락이 닿은 상태로 전동 공구를 운반하거나 전동 공구에 전원을 공급하면 사고가 발생합니다.
- d) **전동 공구를 켜기 전에 모든 조정 키 또는 레버를 제거하십시오.** 전동 공구의 회전 부품에 렌치나 키가 부착되어 있으면 부상을 당할 수 있습니다.
- e) **무리하게 팔을 뻗지 마십시오. 항상 올바른 자세로 서서 균형을 유지하십시오.** 그러면 예기치 않은 상황에서 전동 공구에 대한 제어력이 향상됩니다.
- f) **적절한 작업복을 착용합니다.** 헐렁한 옷이나 장신구를 착용하지 마십시오. 머리카락, 옷 및 장갑이 움직이는 부품에 닿지 않도록 유의하십시오. 헐렁한 옷, 장신구 또는 긴 머리가 움직이는 부품에 걸 수 있습니다.
- g) **먼지 배출 및 집진 시설 연결을 위한 장치가 제공된 경우, 이들 장치가 연결되어 적절히 사용되고 있는지 반드시 확인하십시오.** 집진 장치를 사용하면 먼지와 관련된 위험을 줄일 수 있습니다.

**4) 전동 공구 사용 및 관리**

- a) **전동 공구에 무리한 힘을 가하지 마십시오. 해당 용도에 맞는 올바른 전동 공구를 사용하십시오.** 올바른 전동 공구를 사용해야 설계된 속도로 작업을 더욱 안전하고 정확하게 수행할 수 있습니다.
- b) **켜지거나 꺼지지 않는 경우 전동 공구를 사용하지 마십시오.** 스위치로 제어되지 않는 전동 공구는 위험하며 수리해야 합니다.
- c) **전동 공구를 조정하거나 액세서리를 변경하거나 보관하기 전에 전원 및/또는 배터리 팩에서 플러그를 뽑으십시오.** 이러한 예방적 안전 조치를 따라야 전동 공구가 갑자기 작동할 위험이 줄어듭니다.

- d) **사용하지 않는 전동 공구는 어린이의 손이 닿지 않는 곳에 보관하고, 전동 공구나 본 지시 사항에 익숙하지 않은 사람이 전동 공구를 절대 사용하지 못하게 하십시오.** 전동 공구는 훈련을 받지 않은 사용자가 다루면 위험합니다.
- e) **전동 공구 유지 보수. 움직이는 부품의 잘못된 정렬이나 바인딩, 부품 파손 및 기타 전동 공구의 작동에 영향을 미칠 수 있는 기타 모든 상태를 확인하십시오.** 손상된 부분이 있는 경우 사용하기 전에 전동 공구를 수리하십시오. 많은 사고는 전동 공구를 제대로 유지 보수하지 않아 발생합니다.
- f) **절단 공구를 예리하고 깨끗한 상태로 유지하십시오.** 절단지식 가장자리를 예리하게 잘 유지하면 절단기를 사용할 때 바인딩이 적고 다루기가 용이합니다.
- g) **작업 환경과 수행할 작업을 고려하여, 본 지시 사항에 따라 전동 공구, 액세서리 및 톨 비트 등을 사용하십시오.** 본 사용 설명서의 내용과 다른 용도로 전동 공구를 사용하면 위험한 상황이 발생할 수 있습니다.

**5) 배터리 공구 사용 및 관리**

- a) **다시 충전할 때는 제조업체에서 지정한 충전기간만 사용하십시오.** 한 배터리 팩 유형에 적합한 충전기를 다른 배터리 팩과 함께 사용할 경우 화재의 위험이 있습니다.
- b) **전동 공구를 사용할 때는 특수 설계된 배터리 팩을 함께 사용하십시오.** 다른 배터리 팩을 사용하면 부상을 입거나 화재의 위험이 있습니다.
- c) **배터리 팩을 사용하지 않을 때에는 클립, 동전, 키, 못, 나사 등의 금속 물체나, 단자 간에 연결할 수 있는 작은 금속 물체가 닿지 않도록 멀리 두십시오.** 배터리 단자가 단락되면 화상을 입거나 화재의 위험이 있습니다.
- d) **배터리를 과다 사용하면 액체가 배터리에서 흘러 나올 수 있으므로 접촉을 피하십시오.** 실수로 접촉한 경우에는물로 씻으십시오. 액체가 눈에 들어가면 치료를 받으십시오. 배터리에서 나온 액체는 통증을 유발하거나 화상을 입힐 수 있습니다.

**6) 정비**

- a) **자격을 갖춘 기술자가 동일 교체 부품을 사용하여 정비 작업을 수행해야 합니다.** 그래야 전동 공구의 안전이 보장됩니다.

## 드릴/드라이버/햄머드릴에 특정하게 적용되는 추가 안전 규칙

- **귀 보호 장구를 착용하십시오.** 소음에 노출되면 청력이 손상될 수 있습니다.
- **보조 핸들(공구와 함께 제공된 경우)을 사용하십시오.** 제어력을 잃으면 신체 부상을 당할 수 있습니다.
- **절삭 공구가 숨겨진 배선에 접촉할 수 있는 작업을 수행할 때는 절연된 그림핑 표면이 말도록 하여 전동 공구를 잡으십시오.** "전류가 흐르는" 전선에 접촉된 절삭 액세서리는 전동 공구의 노출된 금속 부분을 "전류가 흐르는" 상태로 만들어 작업자를 감전시킬 수 있습니다.
- **클램프 또는 다른 적절한 방식을 이용하여 안정된 작업대에 작업 공구들을 고정 및 지지하십시오.** 작업물을 손으로 잡거나 몸에 지지하는 행동은 불안정하며, 제어력을 잃을 수 있습니다.
- **장시간 햄머드릴을 사용할 때는 귀 보호 장비를 착용하십시오.** 고강도 소음에 장시간 노출되면 청력이 손상될 수 있습니다. 햄머드릴로 인해 발생된 높은 소리 레벨로 인해 일시적인 청력 손실 또는 심각한 고막 손상이 발생할 수 있습니다.
- **안전 고글 또는 기타 눈 보호 장구를 착용하십시오.** 해머 및 드릴 작업 시 파편이 날아갈 수 있습니다. 파편이 날아가 눈이 영구적으로 손상될 수 있습니다.
- **작업 중에는 공구와 해머 비트가 뜨겁습니다.** 이들 공구를 만질 때는 장갑을 착용하십시오.

## 기타 발생 가능한 위험

진동 드릴 사용 시에는 다음과 같은 위험이 수반됩니다.

- 공구의 회전부를 만지거나 가열된 부위에 닿아 발생한 부상.

관련된 안전 규정을 준수하고 안전 장치를 사용한다고 해도 특정한 위험은 피할 수 없습니다. 이러한 위험은 다음과 같습니다.

- 청력 손상.
- 액세서리를 교체할 때 손가락이 끼일 위험
- 나무 가공 시 발생한 먼지를 들이마셔서 발생할 수 있는 건강 위험.
- 파편 날림으로 인한 신체 부상 위험.
- 장시간 사용으로 인한 신체 부상의 위험.

## 공구에 표시된 마크

공구에는 다음과 같은 그림이 있습니다.



사용 전에 사용 설명서의 내용을 숙지하십시오.

### 날짜 코드 위치

날짜 코드에는 제조년도가 포함되어 이 제조년도는 공구와 배터리의 탑재 이음부가 되는 케이스에 인쇄되어 있습니다.

예:

2013 XX XX

제조년도

## 모든 배터리 충전기에 대한 중요한 안전 지침

**본 지침을 잘 보관해 두십시오.** 본 설명서에는 DCB105 배터리 충전기에 대한 중요한 안전 및 작동 지침이 포함되어 있습니다.

- 충전기를 사용하기 전에 충전기, 배터리 팩, 그리고 배터리 팩 관련 제품에 대한 지침과 주의 표시를 숙지하십시오.



**경고:** 감전 위험. 충전기 내부에 액체가 들어가지 않도록 하십시오. 감전될 수 있습니다.



**주의:** 화상 위험. 신체 부상의 위험을 줄이려면 DEWALT 충전용 배터리 팩으로만 충전하십시오. 다른 배터리 팩 종류는 과열되어 터질 수 있으며, 부상과 재산 상의 손해를 입을 수 있습니다.



**주의:** 어린이가 본 제품을 가지고 놀지 못하도록 항상 주시해야 합니다.

**참고:** 특정 조건에서, 충전기가 전원 공급기에 연결되어 있으면 충전기 내부에 노출된 충전 접점이 이물질에 의해 단락될 수 있습니다. 스틸 울(steel wool), 알루미늄 호일, 금속 입자 축적물 등의 전도성 이물질은 충전기 캐비티에 닿지 않게 해야 합니다. 캐비티 안에 배터리 팩이 없을 경우 항상 배터리 전용 공급기에서 충전기의 플러그를 뽑으십시오. 충전기를 청소할 때는 플러그를 뽑아야 합니다.

- **본 사용 설명서에 명시된 충전기 외의 다른 충전기로 배터리 팩을 충전하지 마십시오.** 본 충전기와 배터리 팩은 함께 사용하도록 특수 설계되었습니다.



중단됩니다. 이 과정이 끝나면 충전기가 자동으로 팩 충전 모드로 전환됩니다. 이 기능은 배터리 수명을 최대한으로 보장하기 위한 것입니다.

XR 리튬이온 배터리는 배터리에 과부하가 걸리거나 파열 또는 완전 방전되는 것을 방지하는 전자 보호 시스템으로 설계되었습니다.

이 공구는 전자 보호 시스템이 작동하면 자동으로 꺼집니다. 이러한 경우 리튬 이온 배터리가 완전히 충전될 때까지 충전기에 리튬 이온 배터리를 넣으십시오.

차가는 배터리가 충전되는 속도는 따뜻한 배터리 팩의 절반 수준입니다. 충전 사이클 전체에 걸쳐 배터리 팩은 이렇게 느린 속도로 충전되며 배터리가 따뜻해지더라도 최대 충전 속도로 복원되지 않습니다.

## 모든 배터리 팩에 대한 중요한 안전 지침

배터리 팩 교체를 하기 위해 주문할 때는 카탈로그 번호와 전압을 반드시 확인하고 표기해야 합니다.

배터리 팩은 카톤에서 꺼낼 때 완전히 충전된 상태가 아닙니다. 배터리 팩과 충전기를 사용하기 전에 아래 안전 지침을 숙독한 후 요약되어 있는 충전 절차를 따르십시오.

### 모든 지시 사항을 읽으십시오.

- 가연성 액체, 가스 또는 먼지 등으로 인한 폭발할 가능성이 있는 환경에서 배터리 팩을 충전하거나 사용하지 마십시오. 배터리 팩을 끼우거나 충전기에서 분리할 때 먼지나 가스에 불이 붙을 수 있습니다.
- 충전기에 배터리 팩을 너무 세게 밀어 넣지 마십시오. 어떤 형태로든 호환되지 않는 충전기에 사용하기 위해 배터리 팩을 개조하지 마십시오. 배터리 팩이 파열되어 심각한 부상을 유발할 수 있습니다.
- 지정된 DEWALT 충전기에서만 배터리 팩을 충전하십시오.
- 물이나 기타 액체가 튀어 묻거나 액체에 빠지지 않도록 하십시오.
- 온도가 40°C (105°F)를 초과할 수 있는 곳 (여름철 허름한 창고 또는 금속 건물 등)에 공구와 배터리 팩을 보관하거나 이런 곳에서 사용하지 마십시오.
- 최상의 결과를 위해 사용하기 전에 배터리 팩이 완전히 충전되었는지 확인하십시오.



**경고:** 어떤 이유로든 배터리 팩을 절대 분해하지 마십시오. 배터리 팩

케이스가 깨지거나 손상되면 충전기에 넣지 마십시오. 배터리 팩을 뭉개거나 떨어뜨리거나 손상시키지 마십시오. 강한 충격을 받았거나, 떨어뜨렸거나, 차에 치였거나 기타의 원인으로 어떤 방식으로든 손상된(예: 못이 박히거나 망치로 맞았거나 밟힘) 배터리 팩이나 충전기는 사용하지 마십시오. 감전 또는 감전사의 위험이 있습니다. 손상된 배터리 팩은 재활용을 위해 서비스 센터에 반환해야 합니다.



**주의:** 사용하지 않는 공구는 걸려 넘어지거나 떨어질 위험이 없는 안정된 표면에 놓여 두십시오. 배터리 팩이 큰 일부 공구들은 배터리 팩 위에 바로 서 있지만 쉽게 넘어질 수 있습니다.

### 리튬 이온 (Li-Ion)에 대한 추가 안전 지침

- 배터리 팩이 심하게 손상되거나 완전히 낡았다더라도 절대 소각하지 마십시오. 배터리 팩은 불 속에서 폭발할 수 있습니다. 리튬이온 배터리 팩은 연소되면서 독성 연기와 물질을 발생시킵니다.
- 배터리 내용물이 피부에 닿으면 즉시 중성 세척제로 해당 부위를 씻으십시오. 배터리액이 눈에 들어갔을 경우, 15분 정도 또는 통증이 가실 때까지 눈을 뜨고 물로 씻어냅니다. 치료가 필요한 경우를 위해, 배터리 전해질은 액체 유기 탄산염과 리튬염의 혼합물로 구성되어 있음을 알아 두십시오.
- 열린 배터리 셀의 내용물은 호흡기 질환을 일으킬 수 있습니다. 신선한 공기를 마십시오. 증상이 계속되면 치료를 받으십시오.



**경고:** 화상 위험. 배터리액은 불꽃이나 화염에 노출되면 연소될 수 있습니다.

## 배터리 팩

### 배터리 유형

DCD932 및 DCD937는 14.4 볼트 배터리 팩에서 작동합니다.

DCD990 및 DCD995는 18 볼트 배터리 팩에서 작동합니다.

DCB140, DCB141, DCB142, DCB143, DCB180,

DCB181, DCB182 또는 DCB183 배터리 팩을 사용할 수 있습니다. 자세한 정보는 **기술 데이터**를 참조하십시오.



## 보관 권장 사항

1. 보관 장소로는 직사광선을 받지 않고 지나치게 덥거나 춥지 않은 시원하고 건조한 곳이 가장 좋습니다. 최적의 배터리 성능과 수명을 위해, 사용하지 않을 때에는 배터리 팩을 실온에서 보관하십시오.
2. 장기간 보관하는 경우, 최적의 결과를 위해 완전히 충전된 배터리 팩을 충전기에서 분리하여 차갑고, 건조한 장소에 보관하는 것이 좋습니다.

**참고:** 배터리 팩은 완전히 방전된 상태로 보관해서는 안됩니다. 사용 전에 배터리 팩을 재충전해야 합니다.

## 충전기 및 배터리 팩에 부착된 레이블

본 설명서에 사용된 그림 외에도 충전기 및 배터리 팩에 부착된 레이블에는 다음과 같은 그림이 표시되어 있습니다.



사용 전에 사용 설명서의 내용을 숙지하십시오.



충전 중.



완전 충전됨.



냉/온 팩 지연.



문제 팩 또는 충전기.



문제 송전선.



전도성 있는 물체로 시험하지 마십시오.



손상된 배터리 팩을 충전하지 마십시오.



DEWALT 배터리 팩만 사용하십시오. 다른 것을 사용하면 배터리가 폭발하여 신체 부상을 당하거나 손해를 입을 수 있습니다.



물에 닿지 않도록 하십시오.



손상된 코드는 즉시 교체하십시오.



4°C ~ 40°C 사이에서만 충전하십시오.



환경 보호 차원에서 배터리 팩을 폐기하십시오.



배터리 팩을 소각하지 마십시오.



Li-Ion 리튬이온 배터리 팩을 충전합니다.



충전 시간은 **기술 데이터**를 참조하십시오.



실내용만 해당.

## 포장 내용물

포장에는 다음 내용물이 들어 있습니다.

- 1 브러시리스 충전식 드릴/드라이버 (DCD932, DCD990)
- 1 브러시리스 충전식 햄머드릴 (DCD937, DCD995)
- 2 14.4 V 리튬이온 배터리 팩(DCD932, DCD937)
- 2 18 V 리튬이온 배터리 팩(DCD990, DCD995)
- 공구박스 1개
- 충전기 1개
- 사이드 핸들 1개
- 사용 설명서 1개

**참고:** 배터리 팩, 충전기 및 공구박스는 N 모델에 포함되지 않습니다.

- 운반 중에 발생할 수 있는 공구, 부품 또는 액세서리의 손상 여부를 확인하십시오.
- 작동 전에 시간을 내어 본 사용 설명서를 읽고 숙지하십시오.

## 설명(그림 1, 2)



**경고:** 전동 공구 또는 전동 공구의 어떤 부품도 절대 개조하지 마십시오. 제품이 파손되거나 신체 부상을 당할 수 있습니다.

- a. 트리거 스위치
- b. 전진/후진 제어 버튼
- c. 작업등
- d. 척



- e. 토크 조절 칼라
- f. 기어 변속장치
- g. 사이드 핸들
- h. 배터리 팩
- i. 배터리 탈착 버튼
- j. 벨트 후크
- k. 설치 나사
- l. 마그네틱 비트 홀더

## 용도

본 드릴/드라이버/해머 드릴은 나사를 조이거나 전문가용 드릴, 진동 드릴 작업용으로 설계되었습니다.

습한 환경이나 가연성 액체 또는 가스가 있는 장소에서 사용하지 **마십시오**.

본 드릴/드라이버/해머 드릴은 전문가용 공구입니다.

어린이가 이 공구를 만지지 않도록 하십시오. 경험이 없는 작업자가 이 공구를 사용할 때는 감독자의 지도가 필요합니다.

- 본 제품은 안전 책임을 맡고 있는 사람이 감독을 하고 있지 않는 한 경험, 지식 또는 기술이 부족하고 신체적, 감각적 또는 정신적 능력이 미약한 사람(어린이 포함)이 사용하도록 고안된 것이 아닙니다. 이 제품과 함께 어린이만 혼자 두어서는 안됩니다.

## 전기 안전

전기 모터는 한 가지 전압에만 맞추어 설계되었습니다. 배터리 팩 전압이 명판에 기재된 전압과 일치하는지 항상 확인하십시오. 또한 충전기의 전압이 주전원의 전압과도 일치하는지 확인하십시오.



DeWALT 충전기는 EN 60335에 따라 이중 절연되어 있습니다. 따라서 접지선이 필요하지 않습니다.

전원 코드가 손상된 경우에는 DeWALT 서비스 센터를 통해 특수 제작된 코드로 교체해야만 합니다.

## 연장 케이블 이용

연장 코드는 가끔적 사용하지 마십시오. 사용 중인 전원공급기 정격전원에 맞는 승인된 연장 코드를 사용하십시오(**기술 데이터** 참조). 최대 도체 크기는 1 mm<sup>2</sup>, 최대 길이는 30 m입니다.

케이블 릴을 사용할 때는 항상 케이블을 완전히 푸십시오.

## 조립 및 조정



**경고:** 조립 및 조절 작업 전에는 항상 배터리 팩을 분리하십시오. 배터리 팩을 삽입하거나 분리하기 전에 항상 공구 스위치를 끄십시오.



**경고:** DeWALT 배터리 팩 및 충전기만 사용하십시오.

## 배터리 팩 삽입 및 공구에서 배터리 팩 분리(그림 2)

**참고:** 최상의 결과를 위해 배터리 팩이 완전히 충전되었는지 확인하십시오.

### 배터리 팩을 공구 핸들에 설치하려면

1. 배터리 팩(h)을 공구의 안쪽 레일에 맞게 조정합니다(그림 2).
2. 공구에 배터리 팩이 견고하게 장착될 때까지 핸들에 밀어 넣고 분리되지 않는지 확인하십시오.

### 공구에서 배터리 팩을 분리하려면

1. 배터리 해제 버튼(i)을 누르고 배터리 팩을 공구 핸들에서 완전히 빼냅니다.
2. 본 사용 설명서의 충전기 섹션에 설명된 대로 배터리 팩을 충전기에 삽입합니다.

### 연료계 배터리 팩(그림 2)

일부 DeWALT 배터리 팩에는 배터리 팩의 남아 있는 충전 레벨을 표시하는 세 개의 녹색 LED 등으로 구성된 연료계가 포함되어 있습니다.

연료계를 작동시키려면, 연료계 버튼(m)을 누릅니다. 녹색 LED 표시등 3개가 조합되어 커짐으로써 충전 잔량 수준을 나타냅니다. 배터리 잔량이 사용 가능한 한계치 미만이면 배터리 잔량표시계가 켜지지 않으며 배터리를 재충전해야 합니다.

**참고:** 배터리 잔량표시계는 배터리 팩에 남아 있는 충전 레벨을 나타내는 것일 뿐입니다. 공구 기능을 나타내는 것이 아니며 제품 구성품, 온도 및 최종 사용자의 용도에 따라 변경될 수 있습니다.

## 변속 스위치(그림 1)

공구를 켜려면 트리거 스위치(a)를 팩 쥐십시오.

공구를 끄려면 트리거 스위치를 놓습니다.

공구에는 브레이크가 장착되어 있습니다. 트리거 스위치가 완전히 해제되는 즉시 적은 중지됩니다.

**참고:** 가변 속도 범위의 지속적 사용은 권장되지 않습니다. 지속적 사용은 스위치를 손상시킬 수 있으므로 피해야 합니다.

## 사이드 핸들(그림 1)



**경고:** 신체 부상의 위험을 줄이려면 항상 사이드 핸들이 제대로 설치된 상태에서 공구를 작동하십시오. 그렇지 않으면 사이드 핸들이 공구 작업 중에 미끄러져 제어력을 잃을 수 있습니다. 제어력을 극대화하려면 공구를 두 손으로 잡으십시오.

사이드 핸들(g)을 기어 케이스의 앞면에 고정시키고 오른손 또는 왼손으로 사용할 수 있도록 360° 회전시킬 수 있습니다. 액세서리가 바인딩되거나 고착된 경우 공구의 비틀림 작용을 지탱할 수 있도록 사이드 핸들을 단단히 조이십시오. 고착되는 동안 공구를 제어하려면 사이드 핸들의 맨 끝을 잡으십시오.

모델이 사이드 핸들에 장착되지 않으면 한 손은 핸들에, 다른 손은 배터리 팩에 놓고 드릴을 잡으십시오.

**참고:** 사이드 핸들은 모든 모델에 장착된 상태로 제공됩니다.

## 전진/후진 제어 버튼(그림 1)

전진/후진 제어 버튼(b)은 공구 방향을 결정하며 잠금(lock-off) 버튼 역할도 합니다.

전진 회전을 선택하려면 트리거 스위치를 놓고 공구 오른쪽에 있는 전진/후진 제어 버튼을 눌러줍니다.

후진을 선택하려면 트리거 스위치를 놓고 공구 왼쪽에서 전진/후진 제어 버튼을 눌러줍니다.

제어 버튼이 중앙에 있으면 공구가 꺼진 상태로 잠기게 됩니다. 제어 버튼의 위치를 변경할 때는 반드시 트리거를 놓아야 합니다.

**참고:** 회전 방향을 변경한 후 처음으로 공구를 실행하면 작동 시 '짹' 소리가 들립니다. 이는 정상적 현상이며 고장이 아닙니다.

## 작업등(그림 1)

작업등(c)은 공구 아래쪽에 있습니다. 작업등을 트리거 스위치를 누르면 작동합니다. 트리거 스위치를 놓으면 작업등이 최대 20초 동안 점등되어 있습니다.

**참고:** 작업등은 인접한 작업대를 비추기 위한 것이며 손전등으로 사용하기 위한 것이 아닙니다.

## 토크 조절 칼라/전자 클러치(그림 3-5)

공구에는 다양한 모양과 크기의 잠금장치를 조이거나 제거하기 위한 전자 조절 토크 드라이버 메커니즘이 갖추어져 있습니다. 토크 조절 칼라(e)를 회전시키는 것은 숫자입니다. 이 숫자는 토크 범위를 제공할 클러치를 설정하는 데 사용됩니다. 칼라 숫자가 높을수록 조일 수 있는 잠금장치와 토크 수치도 높아집니다. 임의의 숫자를 선택하려면 원하는 숫자가 화살표와 맞을 때까지 회전하십시오.

## 3배속 기어링(그림 1, 3-5)

공구의 3배속 기능을 통해 기어를 바꿔서 다양한 기능을 발휘할 수 있습니다. 속도 1을 선택하려면 (가장 높은 토크 설정값) 공구를 꺼서 멈추게 합니다. 기어 변속장치(f)를 앞으로 끌어서 미십시오. 속도 2(중간 수준의 토크 및 속도 설정값)가 중간 위치에 있습니다. 속도 3(가장 높은 속도 설정값)이 뒷부분에 있습니다.

**참고:** 공구가 작동 중인 경우에는 기어를 변경하지 마십시오. 기어를 변경하기 전에 항상 드릴이 완전히 멈추었는지 확인하십시오. 기어 변경 시 문제가 발생하면 기어 변속장치가 세 개의 속도 설정값 중 하나로 작동되고 있는지 확인하십시오.

속도 변속장치를 움직일 수 없거나 원하는 기어를 선택하기 어려운 경우, 트리거 스위치(a)를 당겨 모터를 돌립니다. 그런 다음 기어를 선택합니다.

## 키리스 단일 슬리브 척(그림 6-8)



**경고:** 척의 앞부분을 잡고 공구를 켜는 방법으로 드릴 비트(또는 다른 모든 액세서리)를 조이지 마십시오. 척이 손상되거나 신체 부상을 초래할 수 있습니다. 액세서리를 변경할 때는 항상 트리거 스위치를 잡고 전원에서 공구 플러그를 빼십시오.



**경고:** 공구를 시작하기 전에 항상 비트가 고정되어 있는지 확인하십시오. 비트가 느슨하면 공구에서 빠져 신체 부상을 초래할 수 있습니다.

본 공구에는 키가 필요 없는 척이 사용되며 척을 한 손으로 작동시킬 수 있게 단일 회전 슬리브가 제공됩니다. 드릴 비트 또는 기타 액세서리를 삽입하려면 다음 단계를 따르십시오.

1. 공구를 끄고 전원에서 공구 플러그를 뽑니다.
2. 그림 6에 표시된 대로 척의 검은색 슬리브를 한 손으로 잡고 다른 손으로 공구를 단단히 잡습니다. 원하는 액세서리를 포함할 수

있을 만큼 슬리브를 시계 반대 방향(전면에서 보았을 때)으로 크게 회전시킵니다.

- 3. 약 19 mm (3/4") 액세서리를 척에 끼웁니다(그림 7). 다른 한 손으로 공구를 잡고 있는 동안 한 손으로 척 슬리브를 시계 방향으로 돌려 단단히 조입니다(그림 8). 단계에 따라 '짹짹' 소리가 몇 번 들린 후 완전히 조여졌을 때까지 척 슬리브를 계속 회전시켜 전체 그림핑 각도를 높입니다.

액세서리를 풀려면 위의 1단계와 2단계를 반복하십시오.

척 슬리브에서 한 손으로 척을 조이고 다른 손으로 공구를 잡아 최대한 조이십시오.

### 벨트 후크 및 마그네틱 비트 홀더 (그림 1)

 **경고: 심각한 신체 부상의 위험을 줄이려면 공구를 조정하거나 부착물 또는 액세서리를 제거/설치하기 전에 공구를 끄고 배터리 팩을 분리하십시오.**

 **경고: 심각한 부상의 위험을 줄이려면, 벨트 후크에서 파열된 공구 또는 물건을 매달지 마십시오. 작업 벨트에서 공구의 벨트 후크로만 거십시오.**

 **경고: 심각한 부상의 위험을 줄이려면, 벨트 후크를 고정하는 나사가 고정되었는지 확인하십시오.**

**중요:** 벨트 후크 또는 마그네틱 비트 홀더를 부착하거나 교체할 때 제공된 나사(k)만 사용하십시오. 나사를 단단히 고정하십시오. 왼손 또는 오른손잡이 사용자에 맞게 제공된 나사 (l)를 사용하여 벨트 후크(j) 및 마그네틱 비트 홀더 (i)를 공구 양쪽에 장착할 수 있습니다. 후크 또는 마그네틱 비트 홀더가 전혀 필요하지 않을 경우 공구에서 제거할 수 있습니다.

벨트 후크 또는 마그네틱 비트 홀더를 이동하려면 고정하고 있는 나사(k)를 제거하고 반대쪽에 다시 장착합니다. 나사를 단단히 고정하십시오.

### 작동

### 사용 지침

 **경고: 안전 지시 사항과 해당 규정을 항상 준수하십시오.**

 **경고: 심각한 신체 부상의 위험을 줄이려면 부착물 또는 액세서리를 조정하거나 제거/설치하기 전에 공구를 끄고 전원에서 공구 플러그를 빼십시오.**

### 올바른 손의 위치(그림 9)

 **경고: 심각한 신체 부상의 위험을 줄이려면 항상**  
그림 9와 같이 올바르게 손을 위치하십시오.

 **경고: 심각한 부상의 위험을 줄이려면 항상**  
급작스러운 반동을 예상하고 확실하게 잡으십시오.

손 위치는 한 손을 기본 핸들(n) 위에 놓고 다른 손을 사이드 핸들(g) 위에 놓는 것이 바람직합니다.

### 드릴 조작(그림 4)

 **경고: 심각한 신체 부상의 위험을 줄이려면 부착물 또는 액세서리를 조정하거나 제거/설치하기 전에 공구를 끄고 전원에서 공구 플러그를 빼십시오.**

 **경고: 신체 부상의 위험을 줄이려면**  
항상 작업물이 앵커나 클램프로 단단히 고정되어 있는지 확인하십시오. 얇은 자재를 드릴하는 경우, 재료가 손상되지 않도록 나무 “지지” 블럭을 사용하십시오.

1. 속도와 토크를 계획된 작업과 일치시키려면 기어 변속장치를 사용하여 원하는 속도/토크 범위를 선택하십시오. 토크 조절 칼라(e)를 드릴 기호로 설정하십시오.
2. 나무의 경우 트위스트 비트, 스페이드 비트, 파워 오거 비트 또는 원통톱을 사용하십시오. 금속의 경우 고속 스틸 트위스트 드릴 비트 또는 원통톱을 사용하십시오. 금속 드릴 작업 시에는 절삭 윤활유를 사용하십시오. 건조 상태로 드릴 작업을 해야 하는 주철과 황동의 경우는 예외입니다.
3. 항상 비트에 직선으로 압력을 가하십시오. 드릴이 작업물을 파고들기에 충분한 압력을 가하되, 모터 또는 비트가 변형될 정도로 강한 압력을 가하지 마십시오.
4. 드릴의 비틀림 작용을 지탱할 수 있도록 두 손으로 공구를 단단하게 잡으십시오.

5. **드릴의 회전이 멈추는 경우는** 일반적으로 과부하가 걸렸기 때문입니다. **트리거를 즉시 놓고**, 작업 대상물로부터 드릴 비트를 제거한 다음 회전이 멈춘 원인을 해결하십시오. **회전이 멈춘 드릴을 다시 작동시키기 위해 트리거를 당기고 놓는 동작을 취하지 마십시오. 드릴 손상의 원인이 됩니다.**
6. 뚫린 구멍 밖으로 비트를 빼낼 때 모터를 가동 상태로 유지하십시오. 그래야 걸림 현상이 방지됩니다.

## 드라이버 조작(그림 3)

1. 공구 위쪽에 있는 3배속 기어 변속장치(ℎ)를 사용하여 원하는 속도/토크 범위를 선택합니다. 토크 조절 칼라(ℓ)를 사용하는 경우, 처음에 3배속 기어 변속장치를 속도 2 또는 3으로 설정합니다. 이렇게 하면 잠금 장치를 제어하고 나사를 사양에 맞게 설정할 수 있습니다.  
**참고:** 잠금장치를 원하는 수준으로 설정하려면 먼저 최저 토크 설정(1)을 사용하고 최고 설정(11)으로 숫자를 높이십시오. 숫자가 낮을수록 토크 출력값도 낮아집니다.
2. 토크 조절 칼라(ℓ)를 원하는 토크에 적합한 숫자 설정값으로 재설정하십시오. 토크 조절 칼라의 적절한 위치를 결정하려면 스크랩 또는 확인 안된 영역에서 실제로 몇 번 실행해 보십시오.

**참고:** 토크 조절 칼라는 언제든지 모든 숫자로 설정할 수 있습니다.

## 햄머드릴 조작(그림 5)

1. 속도와 토크를 계획된 작업과 일치시키려면 기어 변속장치를 사용하여 원하는 속도/토크 범위를 선택하십시오. 토크 조절 칼라(ℓ)를 햄머 기어로 설정하십시오.
2. 기어 변속장치(ℎ)를 뒤로(척에서 멀리) 밀어 고속 3 설정을 선택합니다.
3. 드릴 작업 시에는 해머가 지나치게 튕겨지지 않을 정도로만 힘을 주십시오. 햄머에 장기간 너무 많은 힘을 가하면 드릴 속도가 느려지고 잠재적으로 과열될 수 있습니다.
4. 비트가 올바른 각도로 작업되도록 똑바로 드릴하십시오. 드릴 작업 시에는 비트에 사이드 압력을 가하지 마십시오. 비트의 나선형 홈이 막히거나 드릴 속도가 느려질 수 있습니다.

5. 구멍을 깊게 드릴할 때 해머 속도가 떨어지기 시작하면 아직 가동 중인 공구를 사용하여 구멍 밖으로 비트를 일부 빼내어 구멍 안에 먼지가 쌓이지 않도록 하십시오.
6. 석재의 경우 카바이드 팁 비트 또는 석재 비트를 사용하십시오. 먼지가 균일하고 부드럽게 빠져나오면 드릴 속도가 적당한 것입니다.

## 유지 보수

DeWALT 전동 공구는 최소한의 유지 보수로 장기간에 걸쳐 작업이 가능하도록 설계되어 있습니다. 만족스러운 연속 작동은 적절한 공구 관리와 정기적인 청소에 따라 그 성능이 달라질 수 있습니다.



**경고: 심각한 신체 부상의 위험을 줄이려면 공구를 조정하거나 부착물 또는 액세서리를 제거/설치하기 전에 공구를 끄고 배터리 팩을 분리하십시오.** 공구가 갑자기 작동하여 부상을 당할 수 있습니다.

충전기 및 배터리 팩은 수리 해당 품목에서 제외됩니다. 내부에 수리할 수 있는 부품이 없습니다.



## 윤활방법

전동 공구는 별도의 윤활 작업이 필요하지 않습니다.



## 청소



**경고:** 통풍구 속이나 주변에 먼지가 쌓여있는 것이 보이면 가능한 한 자주 건조한 공기를 이용하여 몸체에서 먼지를 불어내십시오. 이 절차를 수행할 때에는 승인된 눈 보호 장구 및 승인된 방진 마스크를 착용하십시오.



**경고:** 공구의 금속 이외의 부품을 청소할 때는 용제 등의 강력한 화학약품을 절대 사용하지 마십시오. 그렇지 않으면 이러한 부분에 사용된 재료가 약해질 수 있습니다. 헹굼에 물과 순한 비누를 적셔 닦아주십시오. 공구 내부에 액체를 넣거나 공구 부품을 액체에 담그는 행동은 절대 금물입니다.

### 충전기 청소 지침



**경고:** 감전 위험. 청소하려면 먼저 충전기를 콘센트에서 분리하십시오. 형광등이나 부드러운 금속 이외 브러시로 충전기 외관 부분에 묻은 먼지 및 기름을 제거할 수 있습니다. 물이나 세제를 사용하지 마십시오.



### 충전용 배터리 팩

이전에 쉽게 수행했던 작업에 대해 충분한 힘을 발휘하지 못하는 배터리 팩은 재충전해야 합니다. 배터리 수명이 다하면 환경 보호 차원에서 배터리 팩을 폐기하십시오.

- 배터리 팩을 완전히 사용하고 난 후 공구에서 분리하십시오.
- 리튬 이온 전지는 재활용 가능합니다. 이 전지를 판매점이나 지역 재활용 센터로 가져가십시오. 수집된 배터리 팩은 재활용되거나 적절히 폐기됩니다.

### 음션 액세서리



**경고:** DEWALT, 에서 제공하지 않은 액세서리는 본 제품에서 테스트되지 않았으므로 본 공구에서 이러한 액세서리를 사용하면 위험할 수 있습니다. 신체 부상의 위험을 줄이려면 본 제품에 DEWALT 권장 액세서리만 사용해야 합니다.

해당 액세서리에 대한 자세한 정보는 판매 대리점으로 문의하십시오.

### 환경 보호



분리 수거하십시오. 본 제품을 일반 가정용 쓰레기로 처리하면 안됩니다.

DEWALT 제품을 교체해야 하거나 더 이상 쓸모가 없어졌다고 판단될 때는 본 제품을 가정용 쓰레기와 함께 처리하지 마십시오. 이 제품은 분리 수거하십시오.



사용하던 제품과 포장을 분리 수거하면 자원을 재활용 및 재사용할 수 있습니다. 재활용 자원을 이용하면 환경 오염이 방지되고 고철 자원에 대한 수요를 줄일 수 있습니다.

지역에 따라 가정용 가전제품을 분리 수거하는 규정이 마련되어 있거나 새로운 제품을 구입할 때 판매점에서 폐기 방법을 알려줄 수 있습니다.

DEWALT는 제품 수명이 다하면 DEWALT 제품의 수거 및 재활용을 위한 시설을 제공하고 있습니다. 이 서비스를 활용하려면 당사가 폐 제품 수거를 위임한 공인 수리 대리점에 제품을 반환해 주십시오.

본 사용 사용 설명서에 기재된 연락처로 가까운 DEWALT 영업소에 연락하면 가까운 공인 수리 대리점 위치를 확인할 수 있습니다. 또는 다음 웹사이트를 방문하여 DEWALT 공인 수리 대리점 목록과 A/S 및 연락처 등 자세한 정보를 찾아볼 수 있습니다. [www.dewalt.co.kr](http://www.dewalt.co.kr)