DEWALT

XR LI-ION

DCD730

DCD735

DCD780

DCD785

www.DEWALT.com

English (<i>original instructions</i>)	3
中文 (简体)	15
中文 (繁體)	25
한글판	35

Figure 1

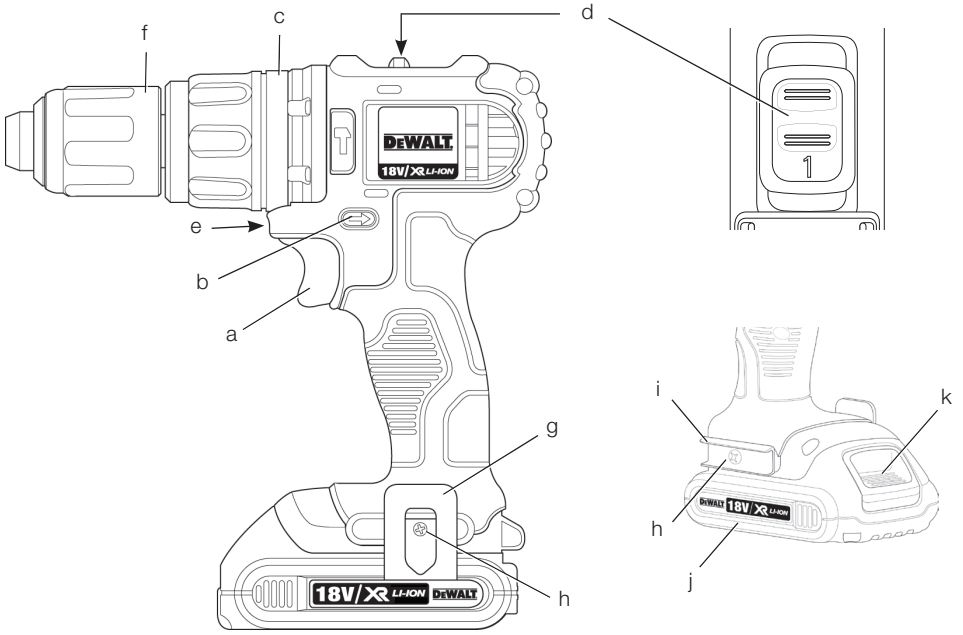

Figure 2

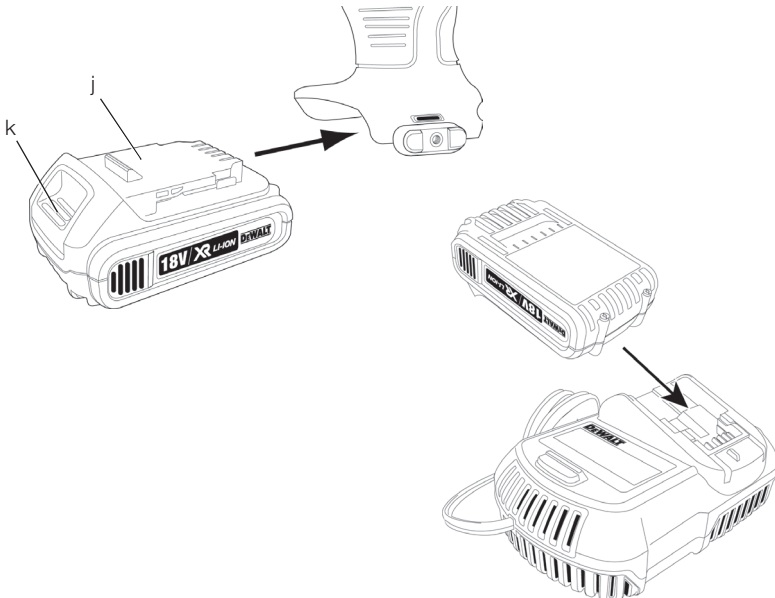

Figure 3

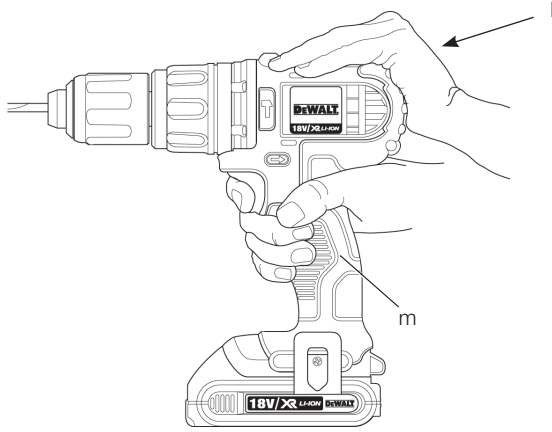

Figure 4

Figure 5

Figure 6

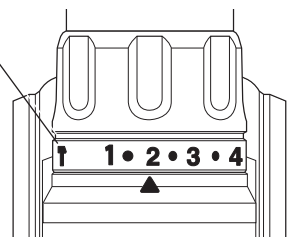
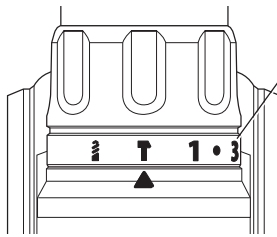
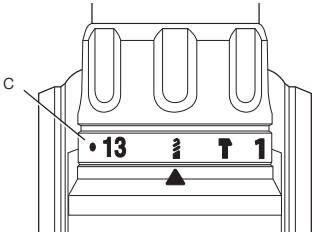
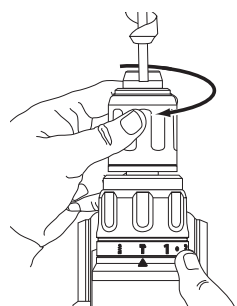
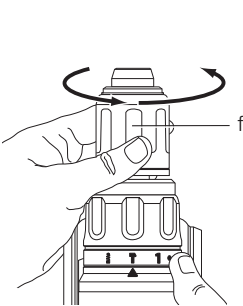

Figure 7

Figure 8

Figure 9



CORDLESS COMPACT 13 mm (1/2") DRILL/DRIVER DCD730, DCD780

CORDLESS COMPACT 13 mm (1/2") DRILL/DRIVER/ HAMMERDRILL DCD735, DCD785

Congratulations!

You have chosen a DEWALT tool. Years of experience, thorough product development and innovation make DEWALT one of the most reliable partners for professional power tool users.

Technical Data

		DCD730	DCD735	DCD780	DCD785
Voltage	V_{DC}	14.4	14.4	18	18
Battery Type		Li-Ion	Li-Ion	Li-Ion	Li-Ion
Power output	W	300	300	350	350
No-load speed					
1st gear	min^{-1}	0–550	0–550	0–600	0–600
2nd gear	min^{-1}	0–1900	0–1900	0–2000	0–2000
Impact rate					
1st gear	min^{-1}	–	0–9350	–	0–10200
2nd gear	min^{-1}	–	0–32300	–	0–34000
Max. torque	Nm	57	57	60	60
Chuck capacity	mm	13	13	13	13
Maximum drilling capacity					
Wood	mm	35	35	38	38
Metal	mm	13	13	13	13
Masonry	mm	–	13	–	13
Weight (without battery pack)	kg	1.2	1.24	1.2	1.24

Battery pack	DCB140	DCB141	DCB180	DCB181	DCB182	DCB183	DCB184
Battery type	Li-Ion	Li-Ion	Li-Ion	Li-Ion	Li-Ion	Li-Ion	Li-Ion
Voltage	V_{DC} 14.4	14.4	18	18	18	18	18
Capacity	Ah 3.0	1.5	3.0	1.5	4.0	2.0	5.0
Weight	kg 0.53	0.30	0.64	0.35	0.61	0.40	0.62

Charger	DCB105		
Mains voltage	V_{AC}	220~240 V	
Battery type		Li-Ion	
Approx. charging time	min	30 (1.5Ah battery packs)	55 (3.0Ah battery packs)
			70 (4.0Ah battery packs)
Weight	kg	0.49	

Charger		DCB115	
Mains voltage	V_{AC}	220~240 V	
Battery type		Li-Ion	
Approx. charging time	min	22	30
		(1.3Ah battery packs)	(2.0Ah battery packs)
		45	75
		(3.0Ah battery packs)	(5.0Ah battery packs)
Weight	kg	0.5	

Definitions: Safety Guidelines

The definitions below describe the level of severity for each signal word. Please read the manual and pay attention to these symbols.



DANGER: Indicates an imminently hazardous situation which, if not avoided, **will result in death or serious injury.**



WARNING: Indicates a potentially hazardous situation which, if not avoided, **could result in death or serious injury.**



CAUTION: Indicates a potentially hazardous situation which, if not avoided, **may result in minor or moderate injury.**

NOTICE: Indicates a practice **not related to personal injury** which, if not avoided, **may result in property damage.**



Denotes risk of electric shock.



Denotes risk of fire.



WARNING: To reduce the risk of injury, read the instruction manual.

General Power Tool Safety Warnings



WARNING! Read all safety warnings and all instructions. Failure to follow the warnings and instructions may result in electric shock, fire and/or serious injury.

SAVE ALL WARNINGS AND INSTRUCTIONS FOR FUTURE REFERENCE

The term "power tool" in the warnings refers to your mains-operated (corded) power tool or battery-operated (cordless) power tool.

1) WORK AREA SAFETY

- Keep work area clean and well lit.** Cluttered or dark areas invite accidents.
- Do not operate power tools in explosive atmospheres, such as in the presence of flammable liquids, gases or dust.** Power tools create sparks which may ignite the dust or fumes.
- Keep children and bystanders away while operating a power tool.** Distractions can cause you to lose control.

2) ELECTRICAL SAFETY

- Power tool plugs must match the outlet. Never modify the plug in any way. Do not use any adapter plugs with earthed (grounded) power tools.** Unmodified plugs and matching outlets will reduce risk of electric shock.
- Avoid body contact with earthed or grounded surfaces such as pipes, radiators, ranges and refrigerators.** There is an increased risk of electric shock if your body is earthed or grounded.
- Do not expose power tools to rain or wet conditions.** Water entering a power tool will increase the risk of electric shock.
- Do not abuse the cord. Never use the cord for carrying, pulling or unplugging the power tool. Keep cord away from heat, oil, sharp edges or moving parts.** Damaged or entangled cords increase the risk of electric shock.
- When operating a power tool outdoors, use an extension cord suitable for outdoor use.** Use of a cord suitable for outdoor use reduces the risk of electric shock.
- If operating a power tool in a damp location is unavoidable, use a residual current device (RCD) protected supply.** Use of an RCD reduces the risk of electric shock.

3) PERSONAL SAFETY

- a) **Stay alert, watch what you are doing and use common sense when operating a power tool. Do not use a power tool while you are tired or under the influence of drugs, alcohol or medication.** A moment of inattention while operating power tools may result in serious personal injury.
- b) **Use personal protective equipment. Always wear eye protection.** Protective equipment such as dust mask, non-skid safety shoes, hard hat, or hearing protection used for appropriate conditions will reduce personal injuries.
- c) **Prevent unintentional starting. Ensure the switch is in the off position before connecting to power source and/or battery pack, picking up or carrying the tool.** Carrying power tools with your finger on the switch or energising power tools that have the switch on invites accidents.
- d) **Remove any adjusting key or wrench before turning the power tool on.** A wrench or a key left attached to a rotating part of the power tool may result in personal injury.
- e) **Do not overreach. Keep proper footing and balance at all times.** This enables better control of the power tool in unexpected situations.
- f) **Dress properly. Do not wear loose clothing or jewellery. Keep your hair, clothing and gloves away from moving parts.** Loose clothes, jewellery or long hair can be caught in moving parts.
- g) **If devices are provided for the connection of dust extraction and collection facilities, ensure these are connected and properly used.** Use of dust collection can reduce dust-related hazards.

4) POWER TOOL USE AND CARE

- a) **Do not force the power tool. Use the correct power tool for your application.** The correct power tool will do the job better and safer at the rate for which it was designed.
- b) **Do not use the power tool if the switch does not turn it on and off.** Any power tool that cannot be controlled with the switch is dangerous and must be repaired.
- c) **Disconnect the plug from the power source and/or the battery pack from the power tool before making any adjustments, changing accessories, or storing power tools.** Such preventive safety measures reduce the risk of starting the power tool accidentally.

- d) **Store idle power tools out of the reach of children and do not allow persons unfamiliar with the power tool or these instructions to operate the power tool.** Power tools are dangerous in the hands of untrained users.
- e) **Maintain power tools. Check for misalignment or binding of moving parts, breakage of parts and any other condition that may affect the power tool's operation. If damaged, have the power tool repaired before use.** Many accidents are caused by poorly maintained power tools.
- f) **Keep cutting tools sharp and clean.** Properly maintained cutting tools with sharp cutting edges are less likely to bind and are easier to control.
- g) **Use the power tool, accessories and tool bits etc., in accordance with these instructions taking into account the working conditions and the work to be performed.** Use of the power tool for operations different from those intended could result in a hazardous situation.

5) BATTERY TOOL USE AND CARE

- a) **Recharge only with the charger specified by the manufacturer.** A charger that is suitable for one type of battery pack may create a risk of fire when used with another battery pack.
- b) **Use power tools only with specifically designated battery packs.** Use of any other battery packs may create a risk of injury and fire.
- c) **When battery pack is not in use, keep it away from other metal objects like paper clips, coins, keys, nails, screws or other small metal objects that can make a connection from one terminal to another.** Shorting the battery terminals together may cause burns or a fire.
- d) **Under abusive conditions, liquid may be ejected from the battery, avoid contact. If contact accidentally occurs, flush with water. If liquid contacts eyes, additionally seek medical help.** Liquid ejected from the battery may cause irritation or burns.

6) SERVICE

- a) **Have your power tool serviced by a qualified repair person using only identical replacement parts.** This will ensure that the safety of the power tool is maintained.

Additional Specific Safety Rules for Drill/Driver/Hammerdrill

- **Wear ear protectors when impact drilling.** Exposure to noise can cause hearing loss.
- **Use auxiliary handle(s), if supplied with the tool.** Loss of control can cause personal injury.
- **Hold power tool by insulated gripping surfaces, when performing an operation where the cutting accessory may contact hidden wiring.** Cutting accessory contacting a "live" wire may make exposed metal parts of the power tool "live" and could give the operator an electric shock.
- **Use clamps or other practical way to secure and support the workpiece to a stable platform.** Holding the work by hand or against your body is unstable and may lead to loss of control.
- **Wear safety goggles or other eye protection.** Hammering and drilling operations cause chips to fly. Flying particles can cause permanent eye damage.
- **Accessories and tool may get hot during operation.** Wear gloves when handling them if performing heat producing applications such as hammerdrilling and drilling metals.
- **Do not operate this tool for long periods of time.** Vibration caused by hammer action may be harmful to your hands and arms. Use gloves to provide extra cushion and limit exposure by taking frequent rest periods.
- **Air vents often cover moving parts and should be avoided.** Loose clothes, jewelry or long hair can be caught in moving parts.

Residual Risks

The following risks are inherent to the use of drills:

- Injuries caused by touching the rotating parts or hot parts of the tool.

In spite of the application of the relevant safety regulations and the implementation of safety devices, certain residual risks cannot be avoided. These are:

- Impairment of hearing.
- Risk of squeezing fingers when changing accessories.
- Health hazards caused by breathing dust developed when working in wood.
- Risk of personal injury due to flying particles.
- Risk of personal injury due to prolonged use.

Markings on Tool

The following pictograms are shown on the tool:



Read instruction manual before use.

DATE CODE POSITION

The Date Code, which also includes the year of manufacture, is printed into the housing surface that forms the mounting joint between tool and battery.



Example:

2019 XX XX

Year of Manufacture

Important Safety Instructions for All Battery Chargers

SAVE THESE INSTRUCTIONS: This manual contains important safety and operating instructions for the DCB105 and DCB115 battery charger.

- Before using the charger, read all instructions and cautionary markings on charger, battery pack and product using the battery pack.
-  **WARNING:** Shock hazard. Do not allow any liquid to get inside charger. Electric shock may result.
-  **CAUTION:** Burn hazard. To reduce the risk of injury, charge only DEWALT rechargeable battery packs. Other types of batteries may overheat and burst resulting in personal injury and property damage.
-  **CAUTION:** Children should be supervised to ensure that they do not play with the appliance.

NOTICE: Under certain conditions, with the charger plugged in to the power supply, the exposed charging contacts inside the charger can be shorted by foreign material. Foreign materials of a conductive nature such as, but not limited to, steel wool, aluminum foil or any buildup of metallic particles should be kept away from charger cavities. Always unplug the charger from the power supply when there is no battery pack in the cavity. Unplug charger before attempting to clean.

- **DO NOT attempt to charge the battery pack with any chargers other than the ones in this manual.** The charger and battery pack are specifically designed to work together.

- **These chargers are not intended for any uses other than charging DEWALT rechargeable batteries.** Any other uses may result in risk of fire, electric shock or electrocution.
- **Do not expose charger to rain or snow.**
- **Pull by plug rather than cord when disconnecting charger.** This will reduce risk of damage to electric plug and cord.
- **Make sure that cord is located so that it will not be stepped on, tripped over or otherwise subjected to damage or stress.**
- **Do not use an extension cord unless it is absolutely necessary.** Use of improper extension cord could result in risk of fire, electric shock or electrocution.
- **When operating a charger outdoors, always provide a dry location and use an extension cord suitable for outdoor use.** Use of a cord suitable for outdoor use reduces the risk of electric shock.
- **Do not block the ventilation slots on the charger. The ventilation slots are located on the top and sides of the charger.** Place the charger in a position away from any heat source.
- **Do not operate charger with damaged cord or plug — have them replaced immediately.**
- **Do not operate charger if it has received a sharp blow, been dropped or otherwise damaged in any way.** Take it to an authorised service centre.
- **Do not disassemble the charger; take it to an authorised service centre when service or repair is required.** Incorrect reassembly may result in a risk of electric shock, electrocution or fire.
- **In case of damaged power supply cord the supply cord must be replaced immediately by the manufacturer, its service agent or similar qualified person to prevent any hazard.**
- **Disconnect the charger from the outlet before attempting any cleaning. This will reduce the risk of electric shock.** Removing the battery pack will not reduce this risk.
- **NEVER attempt to connect 2 chargers together.**
- **The charger is designed to operate on standard 220~240 V household electrical power. Do not attempt to use it on any other voltage.** This does not apply to the vehicular charger.

SAVE THESE INSTRUCTIONS

Chargers

The DCB105 and DCB115 charger accepts 10.8V, 14.4V and 18V Li-Ion (DCB121, DCB140, DCB141, DCB180, DCB181, DCB182, DCB183 and DCB184) battery packs.

This charger requires no adjustment and is designed to be as easy as possible to operate.











Charging Procedure (figure 2)

1. Plug the charger into an appropriate 220~240 V outlet before inserting the battery pack.
2. Insert the battery pack (j) into the charger, making sure the pack is fully seated in the charger. The red (charging) light will blink continuously indicating that the charging process has started.
3. The completion of charge will be indicated by the red light remaining ON continuously. The pack is fully charged and may be used at this time or left in the charger.

NOTE: To ensure maximum performance and life of Li-Ion batteries, charge the battery pack fully before first use.

Charging Process

Refer to the table below for the state of charge of the battery pack.

Charge indicators: DCB105	
	charging — — — —
	fully charged —————
	hot/cold pack delay — • — • — • — •
	problem pack or charger ••••••••••••
	problem powerline ••••••••••
Charge indicators: DCB115	
	charging — — — — 
	fully charged ————— 
	hot/cold pack delay* — — — — ————— 

This charger will not charge a faulty battery pack. The charger will indicate faulty battery by refusing to light or by displaying problem pack or charger blink pattern.

NOTE: This could also mean a problem with a charger.

If the charger indicates a problem, take the charger and battery pack to be tested at an authorised service centre.

Hot/Cold Pack Delay

When the charger detects a battery that is too hot or too cold, it automatically starts a hot/cold pack delay, suspending charging until the battery has reached an appropriate temperature. The charger then automatically switches to the pack charging mode. This feature ensures maximum battery life.

XR Li-Ion tools are designed with an Electronic Protection System that will protect the battery against overloading, overheating or deep discharge.

The tool will automatically turn off if the Electronic Protection System engages. If this occurs, place the Li-Ion battery on the charger until it is fully charged.

A cold battery pack will charge at about half the rate of a warm battery pack. The battery pack will charge at that slower rate throughout the entire charging cycle and will not return to maximum charge rate even if the battery warms.

Important Safety Instructions for All Battery Packs

When ordering replacement battery packs, be sure to include the catalog number and voltage.

The battery pack is not fully charged out of the carton. Before using the battery pack and charger, read the safety instructions below and then follow the charging procedures outlined.

READ ALL INSTRUCTIONS

- **Do not charge or use the battery pack in explosive atmospheres, such as in the presence of flammable liquids, gases or dust.** Inserting or removing the battery pack from the charger may ignite the dust or fumes.
- **Never force the battery pack into charger. Do not modify the battery pack in any way to fit into a non-compatible charger as battery pack may rupture causing serious personal injury.**
- Charge the battery packs only in designated DEWALT chargers.
- **DO NOT splash or immerse in water or other liquids.**
- **Do not store or use the tool and battery pack in locations where the temperature may reach or exceed 40° C (105° F) (such as outside sheds or metal buildings in summer).**

- For best results, make sure the battery pack is fully charged before use.



WARNING: Never attempt to open the battery pack for any reason. If the battery pack case is cracked or damaged, do not insert it into the charger. Do not crush, drop or damage battery pack. Do not use a battery pack or charger that has received a sharp blow, been dropped, run over or damaged in any way (e.g., pierced with a nail, hit with a hammer, stepped on). Electric shock or electrocution may result. Damaged battery packs should be returned to the service centre for recycling.



CAUTION: When not in use, place tool on its side on a stable surface where it will not cause a tripping or falling hazard. Some tools with large battery packs will stand upright on the battery pack but may be easily knocked over.

SPECIFIC SAFETY INSTRUCTIONS FOR LITHIUM ION (Li-Ion)

- **Do not incinerate the battery pack even if it is severely damaged or is completely worn out.** The battery pack can explode in a fire. Toxic fumes and materials are created when lithium ion battery packs are burned.
- **If battery contents come into contact with the skin, immediately wash the area with mild soap and water.** If the battery liquid gets into the eye, rinse water over the open eye for 15 minutes or until irritation ceases. If medical attention is needed, the battery electrolyte is composed of a mixture of liquid organic carbonates and lithium salts.
- **Contents of opened battery cells may cause respiratory irritation.** Provide fresh air. If symptoms persists, seek medical attention.



WARNING: Burn hazard. Battery liquid may be flammable if exposed to spark or flame.

Battery Pack

BATTERY TYPE

The DCD730 and DCD735 operate on 14.4 volt battery packs.

The DCD780 and DCD785 operate on 18 volt battery pack.

The DCB140, DCB141, DCB180, DCB181, DCB182, DCB183 or DCB184 battery packs may be used. Refer to **Technical Data** for more information.

Storage Recommendations

1. The best storage place is one that is cool and dry away from direct sunlight and excess heat or cold. For optimum battery performance and life, store battery packs at room temperature when not in use.
2. For long storage, it is recommended to store a fully charged battery pack in a cool, dry place out of the charger for optimal results.

NOTE: Battery packs should not be stored completely depleted of charge. The battery pack will need to be recharged before use.

Labels on Charger and Battery Pack

In addition to the pictographs used in this manual, the labels on the charger and the battery pack show the following pictographs:



Read instruction manual before use.



Charging.



Fully charged.



Hot/cold pack delay.



Problem pack or charger.



Problem powerline.



Do not probe with conductive objects.



Do not charge damaged battery packs.



Use only with DEWALT battery packs. Others may burst, causing personal injury and damage.



Do not expose to water.



Have defective cords replaced immediately.



Charge only between 4° C and 40° C.



LI-ION

Discard the battery pack with due care for the environment.



Do not incinerate the battery pack.



Li Ion Charges Li-Ion battery packs.



See technical data for charging time.



Only for indoor use.

Package Contents

The package contains:

- 1 Drill/driver or 1 drill/driver/hammerdrill
- 1 Charger
- 2 Batteries
- 1 Kitbox
- 1 Instruction manual

NOTE: Battery packs, chargers and kitboxes are not included with N-models.

- Check for damage to the tool, parts or accessories which may have occurred during transport.
- Take the time to thoroughly read and understand this manual prior to operation.

Description (figure 1)



WARNING: Never modify the power tool or any part of it. Damage or personal injury could result.

- a. Trigger switch
- b. Forward/reverse control button
- c. Torque adjustment collar
- d. Gear shifter
- e. Worklight
- f. Keyless chuck
- g. Belt hook
- h. Mounting screw
- i. Bit clip
- j. Battery pack
- k. Battery release button

INTENDED USE

These drills/drivers/hammerdrills are designed for professional drilling, percussion drilling and screwdriving applications.

DO NOT use under wet conditions or in presence of flammable liquids or gases.

These drills/drivers/hammerdrills are professional power tools.

DO NOT let children come into contact with the tool. Supervision is required when inexperienced operators use this tool.

- This product is not intended for use by persons (including children) suffering from diminished physical, sensory or mental abilities; lack of experience, knowledge or skills unless they are supervised by a person responsible for their safety. Children should never be left alone with this product.

Electrical Safety

The electric motor has been designed for one voltage only. Always check that the battery pack voltage corresponds to the voltage on the rating plate. Also make sure that the voltage of your charger corresponds to that of your mains.



Your DEWALT charger is double insulated in accordance with IEC 60335; therefore no earth wire is required.

If the supply cord is damaged, it must be replaced by a specially prepared cord available through the DEWALT service organisation.

Using an Extension Cable

An extension cord should not be used unless absolutely necessary. Use an approved extension cable suitable for the power input of your charger (see **Technical Data**). The minimum conductor size is 1 mm²; the maximum length is 30 m.

When using a cable reel, always unwind the cable completely.

ASSEMBLY AND ADJUSTMENTS

WARNING: Prior to assembly and adjustment, always remove the battery pack. Always switch off the tool before inserting or removing the battery pack.



WARNING: Use only DEWALT battery packs and chargers.

Inserting and Removing the Battery Pack from the Tool (figure 2)

NOTE: For best results, make sure your battery pack is fully charged.

TO INSTALL THE BATTERY PACK INTO THE TOOL HANDLE

1. Align the battery pack (j) with the rails inside the tool's handle (figure 2).
2. Slide it into the handle until the battery pack is firmly seated in the tool and ensure that it does not disengage.

TO REMOVE THE BATTERY PACK FROM THE TOOL

1. Press the battery release button (k) and firmly pull the battery pack out of the tool handle.
2. Insert battery pack into the charger as described in the charger section of this manual.

Variable Speed Trigger Switch (figure 1)

To turn the tool on, squeeze the trigger switch (a). To turn the tool off, release the trigger switch. Your tool is equipped with a brake. The chuck will stop as soon as the trigger switch is fully released.

NOTE: Continuous use in variable speed range is not recommended. It may damage the switch and should be avoided.

Forward/Reverse Control Button (figure 1)

A forward/reverse control button (b) determines the direction of the tool and also serves as a lock-off button.

To select forward rotation, release the trigger switch and depress the forward/reverse control button on the right side of the tool.

To select reverse, depress the forward/reverse control button on the left side of the tool.

The center position of the control button locks the tool in the off position. When changing the position of the control button, be sure the trigger is released.

NOTE: The first time the tool is run after changing the direction of rotation, you may hear a click on start up. This is normal and does not indicate a problem.

Torque Adjustment Collar (figure 1)

Your tool has an adjustable torque screwdriver mechanism for driving and removing a wide array of fastener shapes and sizes and in some models, a hammer mechanism for drilling into masonry. Circling the collar (c) are numbers, a drill bit symbol, and in some models, a hammer symbol. These numbers are used to set the clutch to deliver a torque range. The higher the number on the collar, the higher the torque and the larger the fastener which can be driven. To select any of the numbers, rotate until the desired number aligns with the arrow.

Dual Range Gearing (figure 1)

The dual range feature of your drill/driver allows you to shift gears for greater versatility.

1. To select speed 1 (high torque setting), turn the tool off and permit it to stop. Slide the gear shifter (d) forward (towards the chuck).
2. To select speed 2 (low torque setting), turn the tool off and permit it to stop. Slide the gear shifter back (away from the chuck).

NOTE: Do not change gears when the tool is running. Always allow the drill to come to a complete stop before changing gears. If you are having trouble changing gears, make sure that the dual range gear shifter is either completely pushed forward or completely pushed back.

Worklight (figure 1)

There is a worklight (e) located just above the trigger switch (a). The worklight is activated when the trigger switch is depressed. When the trigger is released the worklight will stay illuminated for up to 20 seconds.

NOTE: The worklight is for lighting the immediate work surface and is not intended to be used as a flashlight.

Keyless Single Sleeve Chuck (figure 7–9)



WARNING: Do not attempt to tighten drill bits (or any other accessory) by gripping the front part of the chuck and turning the tool on. Damage to the chuck and personal injury may result. Always lock off trigger switch and disconnect tool from power source when changing accessories.



WARNING: Always ensure the bit is secure before starting the tool. A loose bit may eject from tool causing possible personal injury.

Your tool features a keyless chuck (f) with one rotating sleeve for one-handed operation of the chuck. To insert a drill bit or other accessory, follow these steps.

1. Turn tool off and disconnect tool from power source.
2. Grasp the black sleeve of the chuck with one hand and use the other hand to secure the tool. Rotate the sleeve counterclockwise far enough to accept the desired accessory.
3. Insert the accessory about 19 mm (3/4") into the chuck and tighten securely by rotating the chuck sleeve clockwise with one hand while holding the tool with the other. Your tool is equipped with an automatic spindle lock mechanism. This allows you to open and close the chuck with one hand.

Be sure to tighten chuck with one hand on the chuck sleeve and one hand holding the tool for maximum tightness.

To release the accessory, repeat steps 1 and 2 above.

Belt Hook and Bit Clip (figure 1)



WARNING: To reduce the risk of serious personal injury, turn tool off and disconnect battery pack before making any adjustments or removing/installing attachments or accessories.



WARNING: To reduce the risk of serious personal injury, DO NOT suspend tool overhead or suspend objects from the belt hook. **ONLY** hang tool's belt hook from a work belt.



WARNING: To reduce the risk of serious personal injury, ensure the screw holding the belt hook is secure.

IMPORTANT: When attaching or replacing the belt hook or bit clip, use only the screw (h) that is provided. Be sure to securely tighten the screw.

The belt hook (g) and bit clip (i) can be attached to either side of the tool using only the screw (h) provided, to accommodate left- or right- handed users. If the hook or bit clip is not desired at all, it can be removed from the tool.

To move belt hook or bit clip, remove the screw (h) that holds it in place then reassemble on the opposite side. Be sure to securely tighten the screw.

OPERATION

Instructions for Use



WARNING: Always observe the safety instructions and applicable regulations.



WARNING: To reduce the risk of serious personal injury, turn tool off and disconnect tool from power source before making any adjustments or removing/installing attachments or accessories.

Proper Hand Position (figure 3)



WARNING: To reduce the risk of serious personal injury, ALWAYS use proper hand position as shown.



WARNING: To reduce the risk of serious personal injury, ALWAYS hold securely in anticipation of a sudden reaction.

Proper hand position requires one hand on the top of the drill (l) as shown, with the other hand on the main handle (m).

Drill Operation (figure 4)



WARNING: To reduce the risk of serious personal injury, turn tool off and disconnect tool from power source before making any adjustments or removing/installing attachments or accessories.



WARNING: To reduce the risk of personal injury, ALWAYS ensure workpiece is anchored or clamped firmly. If drilling thin material, use a wood “back-up” block to prevent damage to the material.

1. Turn the collar (c) to the drill symbol.
2. Select the desired speed/torque range using the gear shifter to match the speed and torque to the planned operation.
3. For WOOD, use twist bits, spade bits, power auger bits or hole saws. For METAL, use high-speed steel twist drill bits or hole saws. Use a cutting lubricant when drilling metals. The exceptions are cast iron and brass which should be drilled dry.

4. Always apply pressure in a straight line with the bit. Use enough pressure to keep drill biting, but do not push hard enough to stall the motor or deflect the bit.
5. Hold tool firmly with both hands to control the twisting action of the drill. If model is not equipped with side handle, grip drill with one hand on the handle and one hand on the battery pack.



CAUTION: Drill may stall if overloaded causing a sudden twist. Always expect the stall. Grip the drill firmly to control the twisting action and avoid injury.

6. **IF DRILL STALLS**, it is usually because it is being overloaded or improperly used. **RELEASE TRIGGER IMMEDIATELY**, remove drill bit from work, and determine cause of stalling. **DO NOT CLICK TRIGGER ON AND OFF IN AN ATTEMPT TO START A STALLED DRILL — THIS CAN DAMAGE THE DRILL.**
7. To minimize stalling or breaking through the material, reduce pressure on drill and ease the bit through the last fractional part of the hole.
8. Keep the motor running when pulling the bit back out of a drilled hole. This will help prevent jamming.
9. With variable speed drills there is no need to center punch the point to be drilled. Use a slow speed to start the hole and accelerate by squeezing the trigger harder when the hole is deep enough to drill without the bit skipping out.

Hammerdrill Operation (figure 5)

1. Turn the collar (c) to the hammerdrill symbol.
2. Select the high speed setting by sliding the selector back (away from the chuck).
IMPORTANT: Use carbide-tipped or masonry bits only.
3. Drill with just enough force on the hammer to keep it from bouncing excessively or “rising” off the bit. Too much force will cause slower drilling speeds, overheating and lower drilling rate.
4. Drill straight, keeping the bit at a right angle to the work. Do not exert side pressure on the bit when drilling as this will cause clogging of the bit flutes and a slower drilling speed.
5. When drilling deep holes, if the hammer speed starts to drop off, pull the bit partially out of the hole with tool still running to help clear debris from the hole.

NOTE: A smooth, even flow of dust from the hole indicates proper drilling rate.

Screwdriver Operation (figure 6)

1. Select the desired speed/torque range using the dual range gear selector to match the speed and torque of the planned operation.
2. Turn the torque adjustment collar (c) to the desired position. Lower numbers indicate lower torque settings; higher numbers indicate higher torque settings.
3. Insert the desired fastener accessory into the chuck as you would any drill bit.
4. Make some practice runs in scrap or on unseen areas to determine the proper position of the clutch collar.
5. Always start with lower torque settings, then advance to higher torque settings to avoid damage to the workpiece or fastener.

MAINTENANCE

Your DEWALT power tool has been designed to operate over a long period of time with a minimum of maintenance. Continuous satisfactory operation depends upon proper tool care and regular cleaning.



WARNING: To reduce the risk of serious personal injury, turn tool off and disconnect battery pack before making any adjustments or removing/installing attachments or accessories. An accidental start-up can cause injury.

The charger and battery pack are not serviceable. There are no serviceable parts inside.



Lubrication

Your power tool requires no additional lubrication.



Cleaning



WARNING: Blow dirt and dust out of the main housing with dry air as often as dirt is seen collecting in and around the air vents. Wear approved eye protection and approved dust mask when performing this procedure.



WARNING: Never use solvents or other harsh chemicals for cleaning the non-metallic parts of the tool. These chemicals may weaken the materials used in these parts. Use a cloth dampened only with water and mild soap. Never let any liquid get inside the tool; never immerse any part of the tool into a liquid.

CHARGER CLEANING INSTRUCTIONS



WARNING: Shock hazard. Disconnect the charger from the AC outlet before cleaning. Dirt and grease may be removed from the exterior of the charger using a cloth or soft non-metallic brush. Do not use water or any cleaning solutions.

Optional Accessories



WARNING: Since accessories, other than those offered by DEWALT, have not been tested with this product, use of such accessories with this tool could be hazardous. To reduce the risk of injury, only DEWALT, recommended accessories should be used with this product.

Consult your dealer for further information on the appropriate accessories.

Protecting the Environment



Separate collection. This product must not be disposed of with normal household waste.



Should you find one day that your DEWALT product needs replacement, or if it is of no further use to you, do not dispose of it with household waste. Make this product available for separate collection.



Separate collection of used products and packaging allows materials to be recycled and used again. Re-use of recycled materials helps prevent environmental pollution and reduces the demand for raw materials.

Local regulations may provide for separate collection of electrical products from the household, at municipal waste sites or by the retailer when you purchase a new product.

DEWALT provides a facility for the collection and recycling of DEWALT products once they have reached the end of their working life. To take advantage of this service please return your product to any authorised repair agent who will collect them on our behalf.

You can check the location of your nearest authorised repair agent by contacting your local DEWALT office at the address indicated in this manual. Alternatively, a list of authorised DEWALT repair agents and full details of our after-sales service and contacts are available on the Internet at: **www.2helpU.com**.



Rechargeable Battery Pack

This long life battery pack must be recharged when it fails to produce sufficient power on jobs which were easily done before. At the end of its technical life, discard it with due care for our environment:

- Run the battery pack down completely, then remove it from the tool.
- Li-Ion cells are recyclable. Take them to your dealer or a local recycling station. The collected battery packs will be recycled or disposed of properly.

13 毫米 (1/2") 紧凑型充电式电钻/起子 DCD730, DCD780

13 毫米 (1/2") 紧凑型充电式电钻/起子/冲击钻 DCD735, DCD785

恭喜!

恭喜您选择了 DeWALT 工具。多年的经验和深入的产品开发创新使 DeWALT 成为专业电动工具使用者最可靠的合作伙伴之一。

技术性数据

		DCD730	DCD735	DCD780	DCD785
电压	V _{DC}	14.4	14.4	18	18
电池类型		锂电池	锂电池	锂电池	锂电池
输出功率	W	300	300	350	350
空载转速					
1 档	min ⁻¹	0-550	0-550	0-600	0-600
2 档	min ⁻¹	0-1900	0-1900	0-2000	0-2000
撞击率					
1 档	min ⁻¹	-	0-9350	-	0-10200
2 档	min ⁻¹	-	0-32300	-	0-34000
最大扭矩	Nm	57	57	60	60
钻头直径	mm	13	13	13	13
最大钻孔直径					
木材	mm	35	35	38	38
金属	mm	13	13	13	13
石料	mm	-	13	-	13
重量 (不含电池)	kg	1.2	1.24	1.2	1.24

电池组		DCB140	DCB141	DCB180	DCB181	DCB182	DCB183	DCB184
电池类型		锂电池	锂电池	锂电池	锂电池	锂电池	锂电池	锂电池
电压	V _{DC}	14.4	14.4	18	18	18	18	18
容量	Ah	3.0	1.5	3.0	1.5	4.0	2.0	5.0
重量	kg	0.53	0.30	0.64	0.35	0.61	0.40	0.62

充电器		DCB105		
电源电压	V _{AC}	220V		
电池类型		锂电池		
大概充电时间	min	30 (1.5安培电池组)	55 (3.0安培电池组)	70 (4.0安培电池组)
重量	kg	0.49		

充电器		DCB115		
电源电压	V _{AC}	220V		
电池类型		锂电池		
大概充电时间	min	22 (1.3安培电池组)	22 (1.5安培电池组)	30 (2.0安培电池组)
		45 (3.0安培电池组)	60 (4.0安培电池组)	75 (5.0安培电池组)
重量	kg	0.5		

定义：安全方针

下面的定义描述了每个信号词的严重程度。请仔细阅读说明说明书，注意这些符号。



危险：表示存在紧迫的危险情况，如果不加以避免，则可能导致死亡或严重伤害。



警告：表示存在潜在的危险情况，如果不加以避免，则可能导致死亡或严重伤害。



注意：表示存在潜在的危险情况，如果不加以避免，则可能导致轻微或中等伤害。

小心：表示不涉及人身伤害的做法，如果不避免，可能导致财产损失。



表示存在触电的危险。



表示存在火灾的危险。



警告：为了减少受伤的危险，请阅读使用说明书。

电动工具通用安全警告



警告！ 阅读随电动工具提供的所有安全警告、说明、图示和规定。不遵照以下所列说明会导致不遵照以下所列说明会导致。

保存所有警告和说明书以备查阅

警告中的术语“电动工具”指市电驱动（有线）电动工具或电池驱动（无线）电动工具。

a) 工作场地的安全

- 1) 保持工作场地清洁和明亮。杂乱和黑暗的场地会引发事故。
- 2) 不要在易爆环境，如有易燃液体、气体或粉尘的环境下操作电动工具。电动工具产生的火花会点燃粉尘或气体。
- 3) 操作电动工具时，远离儿童和旁观者。注意力不集中会使你失去对工具的控制。

b) 电气安全

- 1) 电动工具插头必须与插座相配。绝不能以任何方式改装插头。需接地的电动工具不能使用任何转换插头。未经改装的插头和相配的插座将降低电击风险。
- 2) 避免人体接触接地表面，如管道、散热片和冰箱。如果你身体接触接地表面会增加电击风险。
- 3) 不得将电动工具暴露在雨中或潮湿环境中。水进入电动工具将增加电击风险。

- 4) 不得滥用软线。绝不能用软线搬运、拉动电动工具或拔出其插头。使软线远离热源、油、锐边或运动部件。受损或缠绕的软线会增加电击风险。
- 5) 当在户外使用电动工具时，使用适合户外使用的延长线。适合户外使用的电线将降低电击风险。
- 6) 如果无法避免在潮湿环境下操作电动工具，应使用带有剩余电流装置（RCD）保护的电源。RCD的使用可降低电击风险。

c) 人身安全

- 1) 保持警觉，当操作电动工具时关注所从事的操作并保持清醒。当你感到疲倦，或在有药物、酒精或治疗反应时，不要操作电动工具。在操作电动工具时瞬间的疏忽会导致严重人身伤害。
- 2) 使用个人防护装置。始终佩戴护目镜。防护装置，诸如适当条件下使用防尘面具、防滑安全鞋、安全帽、听力防护等装置能减少人身伤害。
- 3) 防止意外起动。在连接电源和/或电池盒、拿起或搬运工具前确保开关处于关断位置。手指放在开关上搬运工具或开关处于接通时通电路会导致危险。
- 4) 在电动工具接通之前，拿掉所有调节钥匙或扳手。遗留在电动工具旋转零件上的扳手或钥匙会导致人身伤害。
- 5) 手不要过分伸展。时刻注意立足点和身体平衡。这样能在意外情况下能更好地控制住电动工具。
- 6) 着装适当。不要穿宽松衣服或佩戴饰品。让你的头发和衣服远离运动部件。宽松衣服、配饰或长发可能会卷入运动部件。
- 7) 如果提供了与排屑、集尘设备连接用的装置，要确保其连接完好且使用得当。使用集尘装置可降低尘屑引起的危险。
- 8) 不要因为频繁使用工具而产生的熟悉感而掉以轻心，忽视工具的安全准则。某个粗心的动作可能在瞬间导致严重的伤害。

d) 电动工具使用和注意事项

- 1) 不要勉强使用电动工具，根据用途使用合适的电动工具。选用合适的按照额定值设计的电动工具会使你工作更有效、更安全。
- 2) 如果开关不能接通或关断电源，则不能使用该电动工具。不能通过开关来控制的电动工具是危险的且必须进行修理。
- 3) 在进行任何调节、更换附件或贮存电动工具之前，必须从电源上拔掉插头和/或卸下电池包（如可拆卸）。这种防护性的安全措施降低了电动工具意外起动的风险。

- 4) 将闲置不用的电动工具贮存在儿童所及范围之外，并且不允许不熟悉电动工具和不了解这些说明的人操作电动工具。电动工具在未经培训的使用者手中是危险的。
 - 5) 维护电动工具及其附件。检查运动部件是否调整到位或卡住，检查零件破损情况和影响电动工具运行的其他状况。如有损坏，应在使用前修理好电动工具。许多事故是由维护不良的电动工具引发的。
 - 6) 保持切削刀具锋利和清洁。维护良好地有锋利切削刃的刀具不易卡住而且容易控制。
 - 7) 按照使用说明书，并考虑作业条件和要进行的作业来选择电动工具、附件和工具的刀头等。将电动工具用于那些与其用途不符的操作可能会导致危险情况。
 - 8) 保持手柄和握持表面干燥、清洁，不得沾有油脂。在意外的情况下，湿滑的手柄不能保证握持的安全和对工具的控制。
- e) 电池式工具使用和注意事项：

- 1) 仅使用生产者规定的充电器充电。将适用于某种电池包的充电器用到其他电池包时可能会发生着火危险。
- 2) 仅使用配有专用电池包的电动工具。使用其他电池包可能会产生伤害和着火危险。
- 3) 当电池包不用时，将它远离其他金属物体，例如回形针、硬币、钥匙、钉子、螺钉或其他小金属物体，以防电池包一端与另一端连接。电池组端部短路会引起燃烧或着火。
- 4) 在滥用条件下，液体可能会从电池组中溅出，应避免接触。如果意外碰到液体，用水冲洗。如果液体碰到了眼睛，还要寻求医疗帮助。从电池中溅出的液体可能会发生腐蚀或燃烧。
- 5) 不要使用损坏或改装过的电池包或工具。损坏或改装过的电池组可能呈现无法预测的结果，导致着火、爆炸或伤害。
- 6) 不要将电池包暴露于火或者高温中。电池包暴露于火或高于130°C的高温中可能导致爆炸。

f) 维修

- 1) 让专业维修人员使用相同的备件维修电动工具。这将保证所维修的电动工具的安全。
- 2) 决不能维修损坏的电池包。电池包仅能由生产者或其授权的维修服务商进行维修。

电钻/起子/冲击钻的附加安全细则

- 带耳罩进行冲击作业。暴露于噪声环境会导致失聪。
- 使用辅助手柄。失控会导致人身伤害。
- 工具使用前应得到适当支撑。由于工具输出转矩大，运行时没有适当支撑会失控导致人身伤害。

- 当在钻削附件可能触及暗线的场合进行操作时，要通过绝缘握持面握持工具。钻削附件碰到带电导线会使工具外露金属零件带电而使操作者遭受电击。
- 在紧固件可能触及暗线进行操作时，要通过绝缘握持面来握持工具。紧固件碰到带电导线会使工具外露的金属零件带电从而使操作者受到电击。
- 请佩戴安全护目镜或其他护目装备。冲击或钻孔会导致碎片飞散。飞散的颗粒会对眼睛造成永久性伤害。
- 钻头和工具会在使用过程中发热。接触时请佩戴手套。

剩余风险

下列风险是操作钻子时固有的：

- 触摸工具的旋转部件或高温部件造成的伤害。

尽管遵守相关的安全法规，应用安全装置，某些剩余风险仍然是无法避免的。这些风险包括：

- 听力损害。
- 更换配件时挤压手指的危险。
- 钻木材时吸入粉尘而造成的健康损害。
- 四射的物品引起的人身伤害。
- 长时间的使用引起的人身伤害。

工具上的标记

工具有下列标志：



使用前阅读使用说明书。

日期代码位置

连接工具和电池之间的外壳表面印有日期代码，日期代码包括制造年份。

例如：

2019 XX XX
制造年份

针对所有电池充电器的 重要安全说明

请保存这些说明：本手册包含重要的DCB105和DCB115电池充电器安全和操作说明。

- 使用充电器之前，请阅读所有说明和充电器、电池组和电池组产品上的警示标记。



警告：触电危险。禁止让任何液体进入充电器。否则会引起触电。



注意：烧伤危险。为了减少受伤的危险，只使用DeWALT可充电电池组充电。其它类型的电池可能会过热爆裂，造成人身伤害和财产损失。



注意： 监督儿童以确保他们不把设备当玩具。

小心： 在某些情况下，充电器连接电源时，异物可能会连接充电器内的外露充电触点而造成短路。请勿让能导电的异物靠近充电器腔，这些异物包括钢棉、铝箔或任何金属颗粒的堆积物。充电器腔中没有电池组时，请断开充电器和电源。清洗前请拔掉充电器。

- 禁止使用本手册指定的充电器以外的其他任何充电器为电池组充电。充电器和电池是专门设计的，具有兼容性。
- 除了为DeWALT充电电池充电，这些充电器都不能用于其他任何用途。其他用途可能会导致火灾、电击或触电的危险。
- 请勿将充电器暴露于雨中或雪中。
- 断开充电器时，拔出插头而不是拔电线。这将减少电源插头和电源线损坏的风险。
- 确保电源线不会被踩到、钩到或以其他方式受到损坏或压力。
- 非绝对必要条件下禁止使用延长线。使用延长线不当可能会导致火灾、电击或触电的危险。
- 户外操作充电器时，要保持干燥，使用适合户外使用的延长线。适合户外使用的电线会减少触电的危险。
- 禁止堵塞充电器上的通风槽。通风槽位于充电器的顶部和两侧。充电器应远离所有热源。
- 禁止使用电源线或插头损坏的充电器，请立即更换损坏的充电器。
- 禁止使用受过冲击、坠落或以其他方式受损的充电器。请将损坏的充电器送到授权的服务中心维修。
- 请勿拆卸充电器，请将需要维修或服务的充电器送到授权的服务中心。不正确的重装可能会引起触电或火灾。
- 损坏的电源线必须立即由制造商、服务代理或类似的合格人员进行更换以防止安全隐患。
- 清洁前请将充电器和插座断开以减少触电的危险。仅取出电池不会减少触电风险。
- 切勿将两个充电器连接在一起。
- 充电器额定电压是标准220V家用电力。禁止在任何其他电压下使用充电器。这条规则不适用于车辆充电器。

请保存这些说明。

充电器

DCB105 和 DCB115 充电器适用于：10.8 V, 14.4 V 和 18 V 的锂离子 (DCB121、DCB140、DCB141、DCB180、DCB181、DCB182、DCB183 和 DCB184) 电池组。

该充电器无需调整，设计目的是为了让操作尽可能容易。

充电程序(图2)

1. 插入电池组前请将充电器插入到合适的220~240V插座。
2. 将电池组(j)插入到充电器中，确定电池组完全就位。红色(充电)指示灯将闪烁不断，表明充电过程已经开始。
3. 红色灯的常亮表示充电完成。此时电池组已完全充电，此时您可使用电池组或将电池组留在充电器上。

注意： 为了确保锂离子电池的最佳性能和寿命，请在第一次使用前将电池组完全充电。

充电过程

关于电池组的充电状态，请参阅下表。

充电状态:DCB105	
	充电中 — — — —
	已完全充电 —————
	热/冷电池组延迟 —●—●—●—●
	电池组或充电器故障 ●●●●●●●●●●
	电源线故障 ●●●●●●●●

充电状态:DCB115	
	充电中 ————
	已完全充电 —————
	热/冷电池组延迟* ————

这个充电器不能为故障电池组充电。充电器指示灯不亮时或“故障电池组或充电器”指示灯闪烁的话说明电池有故障。

注意： 这也可能意味着充电器有故障。

如果充电器提示有故障存在，请将充电器和电池组送到授权的服务中心进行测试。

热/冷电池延迟

当充电器检测到电池太热或太冷时，它会启动热/冷电池延迟模式，暂停充电，直到电池达到适当的温度，然后自动切换到电池组充电模式。此功能可确保电池拥有最长的寿命。

XR锂离子电池工具的设计带有防止电池超载、过热或深度放电的电子保护系统。

如果电子保护系统处于运作状态，该工具将自动停止运转。如果发生这种情况，请将锂离子电池放在充电器上直到完全充电。

冷电池组充电速率是温热的电池组充电速率的一半左右。电池组在整个充电周期的充电速度都会较慢，即使电池升温也不会返回到最高速度。

针对所有电池充电器的 重要安全说明

在要求更换电池组时，请务必附上目录号码和电压。货箱中的电池组是未完全充电的。在使用电池和充电器之前，请阅读下面的安全说明，然后按照充电程序进行操作。

请阅读所有说明。

- 禁止在易爆环境中充电或使用电池组，如有易燃液体、气体或粉尘的环境。插入或取出电池组时可能会点燃粉尘或烟雾。
- 切勿将电池组强行插入充电器。禁止将电池组插入不兼容的充电器，禁止任何方式改装电池组，这种操作可能会导致电池组破裂，造成严重的人身伤害。
- 只使用指定的DeWALT充电器为电池组充电。
- 禁止把电池组浸泡在水或其他液体中，或泼洒水或其他液体到电池组上。
- 禁止在温度可能达到或超过40°C (105°F) 的地方（如夏天户外的棚子或金属建筑物中）储存或使用工具和电池组。
- 为达到最佳效果，请确保电池组在使用前完全充电。



警告：无论任何理由，都禁止打开电池组。电池组外壳破裂或损坏时，禁止将电池组插入充电器。请勿挤压、跌落或损坏电池组。禁止使用受过强烈冲击、跌落、碾压或以任何其他方式（如被钉子穿破、受到锤子的重击）被损坏的电池或充电器。否则会引起触电。损坏的电池组应交回服务中心回收。



注意：在不使用时，请将工具放置在不会引起人摔倒的稳定表面上。一些带大型电池组的工具会电池端朝下直立，很容易被撞翻。

锂离子电池的安全说明

- 即使在电池组严重受损或完全磨损的情况下，也请勿焚烧电池组。电池可能在火中爆炸。锂离子电池组被烧毁时会产生有毒气体和材料。
- 如果电池里的东西与皮肤接触，请立即用温和肥皂和水冲洗接触的地方。如果电池液进入眼睛，用清水清洗睁开的眼睛15分钟或直到刺激停止。如果需要医疗救助，请告知医护人员：电池的电解质是由有机碳酸盐和锂盐的混合物组成。
- 电池里的成分可能刺激呼吸道。此时请提供新鲜空气。如果症状仍然存在，请就医。



警告：烧伤危险。电池液如果接触到火花或火焰可能会燃烧。

电池组

电池类型

DCD730 和 DCD735 使用 14.4 伏的电池组。

DCD780 和 DCD785 使用 18 伏的电池组。

DCB140、DCB141、DCB180、DCB181、DCB182

DCB183 或 DCB184 电池组都可以使用。更多信息，请参阅技术性数据。

存储建议

- 最好将电池存放在阴凉、干燥、远离阳光直射、不会过热或过冷的地方。为了获得最佳的电池性能和寿命，在不使用时请将电池组存储在室温下。
- 长期储存时，建议将完全充电的充电器储存在阴凉、干燥的地方，以达到电池组最佳的效果。

注意：电池组储存时不能处于电荷完全耗尽的状态。在使用电池组前需要充电。

充电器和电池上的标签

除了在本手册中使用的标志，充电器和电池组的标签还包括：



使用前请阅读使用说明书。



充电中。



充电完成。



热/冷电池延迟。



故障电池组或充电器。



故障电源线。



禁止用导电物体碰触。



禁止给损坏的电池组充电。



只使用DeWALT电池组。其他电池组可能会爆炸，造成人身伤害和损害。



禁止暴露于水中。



电线故障，请立即更换。



只在4 °C和40 °C之间的温度下充电。



废弃电池请回收。



禁止焚烧电池组。



锂离子电池组充电。



充电时间，请参阅技术性数据。



只能在室内使用。

套装内容

该产品套装包含：

- 1 个电钻/起子或1个电钻/起子/冲击钻
- 1 个充电器
- 2 个电池
- 1 个维修箱
- 1 份使用说明书

注意： N模型不带电池、充电器和维修箱。

- 检查工具、零件或配件在运输过程中是否被损坏。
- 操作前花时间仔细阅读和理解本手册。

说明(图1)



警告： 禁止改装电动工具或其任何部分。否则可能导致损失或人身伤害。

- a. 触发开关
- b. 正转/反转控制按钮
- c. 扭矩调节轴环
- d. 变速杆
- e. 工作灯
- f. 无键夹头
- g. 皮带扣
- h. 安装螺钉
- i. 钻头夹具
- j. 电池组
- k. 电池释放按钮。

预期用途

这些电钻/起子/冲击钻是为专业的钻孔、冲击钻孔、起子用途而设计的。

请勿在潮湿环境中或有易燃液体或气体的环境中使用。

该电钻/起子/冲击钻是专业的电动工具。

请勿让儿童接触工具。缺乏经验的操作员需要在监督下使用此工具。

- 本产品不适合身体、感官或心智能力有缺陷以及缺乏经验、知识或技能的人（包括儿童）使用，除非有人负责他们的安全监督。请勿将儿童单独留在存放本产品的地方。

电器安全

电动机只有一个工作电压。请务必检查电池组的电压是否和铭牌上的电压一致。另外，确保充电器电压和电源对应。



您的DeWALT充电器按IEC60335双重绝缘，因此无需接地线。

电源线损坏时必须用DeWALT服务机构专门制备的电线更换。

使用延长线

除非绝对必要，否则不应使用延长线。请使用适合您的充电器电源输入的合格延长线（见**技术性数据**）。导线的最小尺寸为1mm²，最大长度为30m。

当使用电缆卷筒时，请务必完全卷出电缆。

组装和调试



警告： 组装和调试前，请务必拆下电池组。插入或取出电池之前，务必关掉工具。



警告： 只使用DeWALT电池组和充电器。

插入/拆除电池组(图2)

注意： 为达到最佳效果，请确保电池组完全充电。

将电池组安装到工具手柄中：

1. 将电池组 (j) 对齐工具手柄内的轨道 (图 2)。
2. 将电池组滑入手柄内，使其牢牢地固定在工具内，并确保不会脱离。

从工具上移除电池组

1. 按电池释放按钮 (k)，并用力将电池组从工具手柄中拉出。
2. 按本手册充电器部分所述将电池组插入充电器中。

变速触发开关(图1)

开启该工具请按下触发开关 (a)。关闭工具请释放触发开关。您的工具配备有制动系统。触发开关完全释放时钻头夹将停止运作。

注意： 不建议在变速范围内连续使用工具。否则可能会损坏开关。请尽量避免。

正转/反转控制按钮(图1)

正转/反转控制按钮 (b) 确定工具方向，也有锁止按钮的功能。

选择向前旋转时，释放触发开关，按下工具右侧的正转/反转控制按钮。

选择反向旋转时，按下工具左侧的正转/反转控制按钮。

控制按钮的中心位置会将工具锁定在关闭状态。改变控制按钮的位置时，确保触发开关处于释放状态。

注意： 改变旋转方向后第一次运行该工具时，您可能在启动时听到“啪嗒”声。这是正常现象，并不代表出现故障。

扭矩调节轴环(图1)

您的工具带有可调扭矩起子功能用于拧紧和拆除不同形状和大小的紧固件，以及为砖石钻孔的冲击钻功能。轴环 (c) 周围有数字和钻头符号，在某些机型上，还有冲击钻符号。这些数字是用来设置夹具的扭矩范围。轴环上数字越大，扭矩和可驱动的紧固件就越大。选择任何一个数字时，旋转轴环直到所需的数字与箭头对齐。

双档调速(图1)

您的起子/电钻的双档调速功能使你能够调档，从而获得更大的灵活性。

1. 要选择转速1(高扭矩设定)时，关闭工具使其停止运作。向前滑动变速杆 (d) (朝向夹头)。
2. 要选择转速2(高扭矩设定)时，关闭工具使其停止运作。向后滑动变速杆 (远离夹头)。

注意： 工具运行时切勿换挡。换挡前电钻要完全停止运作。如果换挡出现问题，确保双档变速杆要么是彻底推到前部或完全推到后部。

工作灯(图1)

触发开关 (a) 的上方有一工作灯。挤压触发开关即可激活工作灯。从触发开关到释放后，工作灯照明状态将最大停留20秒。

注意： 工作灯是用于照明紧邻的工作表面，不能当作手电筒使用。

无键单套夹头(图7-9)



警告： 禁止通过抓住夹头的前部并启动工具来拧紧钻头 (或任何其它配件)。这会损坏夹头并导致人身伤害。更换配件时，切记锁定触发开关，并将工具和电源断开。



警告： 确保启动工具前，紧固钻头。松弛的钻头可能从工具上弹出，引起人身伤害。

您的工具配有无键夹头 (f)。夹头带有一旋转套筒，用于夹头的单手操作。要插入钻头或其他部件时，请按下列步骤操作：

1. 关闭工具和断开电源。
2. 用一只手抓住夹头的黑色外套，并用另一只手固定工具。逆时针旋转套筒使其足以容纳所需配件。

3. 将配件插入夹头约19mm (3/4")，收紧然后一只手握住工具，用另一只手顺时针旋转夹头套筒，使其紧固。您的工具配备自动主轴锁定机制。这可以让您用一只手打开和关闭夹头。

请务必使用一只手握住夹头套筒，一只手握住工具，紧固到最大限度。

要释放配件，请重复上述步骤1和步骤2。

皮带扣和钻头夹具(图1)



警告：为了减少严重人身伤害的危险，调整或拆卸/安装附件或配件前，请务必关闭工具，断开电池组。



警告：为了减少严重人身伤害的危险，请勿将工具悬挂在头顶上方或用皮带扣悬挂物品。只可以使用工作皮带悬挂工具的皮带扣。



警告：为了减少严重的人身伤害的风险，确保固定皮带扣子的螺钉是牢固的。

重要：安装或更换皮带扣或钻头夹具时，只可以使用提供的螺钉(h)。切记要拧紧螺钉。

可使用提供的螺钉(h)将皮带扣(g)和钻头夹具(i)装到工具的任意一侧，以方便习惯左手操作或习惯右手操作的用户。无需皮带扣和钻头夹具时，可以从工具上拆除。

要拆除皮带扣和钻头夹具时，卸下固定它们的螺丝(h)，然后在另一边重新装上。切记要拧紧螺钉。

操作

使用说明



警告：请务必遵守安全说明和适用的法规。



警告：为了减少严重人身伤害的危险，调整或拆卸/安装附件或配件前，请务必关闭工具，断开电源。

正确的手持方式(图3)



警告：为了减少严重人身伤害的危险，请务必使用如图所示的正确手持方式。



警告：为了减少严重人身伤害的风险，请务必紧紧握住工具以防突发状况。

正确的手持方式如图所示，一只手在电钻(l)顶部，另一只手在主手柄(m)上。

钻孔操作(图4)



警告：为了减少严重人身伤害的危险，调试或拆卸/安装附件或配件前，请务必关闭工具电源，断开电源。



警告：为了减少人身伤害的危险，请确保夹紧或固定工件。如果在薄材料上钻孔，请使用木材“衬垫”以防止材料损坏。

1. 转动轴环(c)到钻孔标志。
2. 使用变速杆选择所需的转速/转矩范围，以配合计划的运作速度和转矩。
3. 钻木材时，应使用麻花钻头、扁钻头、电力螺旋钻头或孔锯。钻金属时，使用高速钢麻花钻头或孔锯。钻金属时使用切削润滑剂。铸铁和黄铜是例外，应干钻。
4. 用力方向始终与钻头成直线。施加钻咬所需的压力不应过大，以免导致马达失速或钻头倾斜。
5. 用双手紧握工具，控制钻头的扭转效应。如果该型号没有配备侧手柄，请用一只手握住电钻手柄，另一只手握住电池组。



警告：电钻过载时会停止运转，并导致突然扭转。请务必考虑到停转的可能性。握紧工具，控制扭转效应并避免受伤。

6. 电钻停转通常是因为超载或使用不当。请立即松开触发开关，取出钻头，并确定停转原因。切勿通过点动触发开关来启动停转的电钻，这样可能会损坏电钻。
7. 为了尽量减少停转故障，避免钻头在材料中折断，请降低对电钻的压力，让钻头在孔的最后部分缓和下来。
8. 从成孔中拉出钻头时，请保持电机运行。这有助于防止卡死。
9. 使用变速电钻时，无需中心冲定位。启动时使用较低速度，当钻孔够深可以防止跳钻时，加力挤压触发开关进行加速。

冲击钻操作(图5)

1. 转动轴环(c)到冲击钻标志。
2. 向后(远离夹头)滑动选择开关选择高速设置。
重要：仅可使用硬质合金或砖石钻头。
3. 对冲击钻的用力应刚好防止过度回弹或“跳离”。用力过猛会导致钻孔速度减慢、过热和降低转速。

4. 直线钻进，使工件和钻头成直角。钻进时，不得对钻头施加侧向力，这会堵塞屑槽、降低钻进速度。
5. 钻深孔时，如果冲击钻的速度开始下降了，请把钻头从孔中拉出一部分，同时保持工具运行，以帮助钻屑从洞口清除出来。

注意：如果钻屑平稳均匀地从孔中清除出来，则表示钻孔速度适当。



警告：切勿使用溶剂或其他烈性化学品来清洁工具的非金属零件。这些化学物质可能会削弱这些部位使用的材料。请用布蘸温和的肥皂水擦拭。切勿让任何液体进入工具，禁止让工具的任何部分在液体中浸泡。

充电器清洁说明



警告：触电危险。清洁前，请把充电器从交流电源插座上断开。可用布或非金属软刷清除充电器外部的污垢和油脂。禁止使用水或任何清洁剂。

螺丝起子操作(图6)

1. 使用双档换挡变速杆选择所需的转速/转矩范围，以配合计划的运作速度和转矩。
2. 转动扭矩调节轴环(c)到所需位置。数字越小表示扭矩设置越低；数字越大表明转矩设置越高。
3. 把所需的紧固件配件插入夹头，与安装钻头的操作一样。
4. 在废料上或在不可见的区域做些练习，确定离合器环的适当位置。
5. 启动时，始终采用较低的扭矩设置，然后升高到较高的扭矩设置，以避免损坏工件或紧固件。

可选配件



警告：由于除了DeWALT提供的配件，其他配件都未经此产品兼容性测试，本工具若使用此类配件将存在安全隐患。为了减少受伤的风险，本产品只可使用DeWALT推荐的配件。

请向您的经销商咨询更多关于合适配件的信息。

维护

您的DeWALT电动工具设计精良，可以长期使用，只需最低限度的维护。连续令人满意的操作取决于适当的工具护理和定期清洁。



警告：为了减少严重人身伤害的危险，调整或拆卸/安装附件或配件前，请务必关闭工具，断开电池组。偶然的启动可能导致人身伤害。

充电器和电池都不能被维修，里面没有可以维修的部件。



润滑

您的电动工具无需另行润滑。



清洁



警告：通风口和周围积聚可见的粉尘时，请用干燥的空气吹走主机外壳内的粉尘和灰尘。执行此过程时，需戴上经认可的护目装备和防尘口罩。

环境保护



分类回收。该产品不能与普通生活垃圾一起处理。

如果有一天您发现您的DeWALT产品需要更换，或不能继续使用，禁止把它和生活垃圾一起处理。请单独分类回收。



使用过的产品和包装的分类回收能够得以再循环和再利用。再生材料的再利用有助于防止环境污染，并降低对原材料的需求。

市政废物处理场或您购买新产品的零售商处，地方性法规可能要求电器产品和生活垃圾分开回收。

DeWALT提供设施收集和回收使用寿命到期的DeWALT产品。要充分利用这项服务，请将产品返回任何授权的维修代理，他们将代表我们回收您的产品。

您可以在本手册查找离您最近的授权维修代理的位置，与本手册注明的当地DeWALT办事处联系。另外，也可以登陆以下网址查看授权DeWALT维修代理商清单，以及我们的售后服务的详细资料和联系方式：

www.2helpU.com



可充电电池组

本长寿命电池组不能提供顺利完成工作所需的电力时必须进行充电。其技术寿命结束时，要谨慎处理，注意保护环境：

- 耗尽电池组的电力，然后从工具上拆下。
- 锂离子电池是可回收的。将它们送往您的经销商处或当地的回收站。回收的电池组将被妥善回收或处理。

制造商:百得德国公司

地 址:Black & Decker Str. 40 65510 Idstein, 德国

产 地:江苏苏州

鋰電充電式13mm電鑽起子機

DCD730, DCD780

鋰電充電式13mm三用震動電鑽起子機

DCD735, DCD785

恭喜!

恭喜您選擇了DEWALT工具。多年的經驗和專業的產品開發創新使DEWALT成為專業電動工具使用者最可靠的合作夥伴之一。

技術性資料

		DCD730	DCD735	DCD780	DCD785
電壓	V_{DC}	14.4	14.4	18	18
電池類型		鋰電池	鋰電池	鋰電池	鋰電池
輸出功率	W	300	300	350	350
空載轉速					
1檔	min^{-1}	0-550	0-550	0-600	0-600
2檔	min^{-1}	0-1900	0-1900	0-2000	0-2000
衝擊頻率					
1檔	min^{-1}	-	0-9350	-	0-10200
2檔	min^{-1}	-	0-32300	-	0-34000
最大扭矩	Nm	57	57	60	60
鑽頭直徑	mm	13	13	13	13
最大鑽孔直徑					
木材	mm	35	35	38	38
金屬	mm	13	13	13	13
石料	mm	-	13	-	13
重量 (不含電池)	kg	1.2	1.24	1.2	1.24

		DCB140	DCB141	DCB180	DCB181	DCB182	DCB183	DCB184
電池組								
電池類型		鋰電池	鋰電池	鋰電池	鋰電池	鋰電池	鋰電池	鋰電池
電壓	V_{DC}	14.4	14.4	18	18	18	18	18
容量	Ah	3.0	1.5	3.0	1.5	4.0	2.0	5.0
重量	kg	0.53	0.30	0.64	0.35	0.61	0.40	0.62

充電器		DCB105		
電源電壓	V_{AC}	110V		
電池類型		鋰電池		
大概充電時間	min	30	55	70
		(1.5安培電池組)	(3.0安培電池組)	(4.0安培電池組)
重量	kg	0.49		

充電器		DCB115		
電源電壓	V_{AC}	110V		
電池類型		鋰電池		
大概充電時間	min	22	22	30
		(1.3安培電池組)	(1.5安培電池組)	(2.0安培電池組)
		45	60	75
		(3.0安培電池組)	(4.0安培電池組)	(5.0安培電池組)
重量	kg	0.5		

定義：安全方針

下面的定義描述了每個信號標示的嚴重程度。請仔細閱讀說明書，注意這些符號。



危險：表示存在緊急的危險情況，如果不加以避免，則可能導致**死亡或嚴重傷害**。



警告：表示存在潛在的危險情況，如果不加以避免，則可能導致**死亡或嚴重傷害**。



注意：表示存在潛在的危險情況，如果不加以避免，則可能導致**輕微或中等傷害**。

小心：表示**不涉及人身傷害**的做法，如果不避免，可能導致**財物損失**。



表示存在**觸電**的危險。



表示存在**火災**的危險。



警告：為了減少受傷的危險，請閱讀使用說明書。

一般電動工具安全規則



警告！請閱讀所有安全規則和使用說明書。如果不遵守這些規則和說明，可能會導致**觸電、火災和/或嚴重傷害**的危險。

請保存全部安全規則和說明文件，以供將來參考。

警告中的術語“電動工具”是指由電源通電時（有插電）電動工具或由電池驅動時（無插電）電動工具。

1) 工作場地

- 保持工作場地**清潔和明亮**，雜亂或陰暗的地方容易引發事故。
- 禁止在**易爆環境**中操作電動工具，如有**易燃液體、氣體或粉塵**的環境。電動工具產生的火花會點燃粉塵或煙霧。
- 操縱電動工具時**禁止兒童和旁觀者靠近**。干擾可能會導致您操作不當。

2) 電器安全

- 電動工具插頭必須與**同規格的插座**搭配。禁止以任何方式**改裝插頭**。需要接地的電動工具不能**使用任何轉接插頭**。原廠所附的插頭與同規格的插座將減少觸電的危險。
- 避免**人體與接地表面接觸**，如**管道、散熱器、爐灶、冰箱**。如果您的身體接地，觸電危險性會增加。
- 請勿將電動工具**暴露**在雨中或**潮濕環境**中。電動工具進水將增加觸電危險。

- 切勿**濫用電線**。切勿使用**電源線搬運、拉動或拔下電動工具**。保持**電源線遠離熱源、油、銳邊或運動部件**。受損或纏繞的電線會增加觸電的危險。
- 在**室外操作電動工具時**，請使用**適合戶外使用的外接電線**。適合戶外使用的電線會減少觸電的危險。
- 如果**必須在潮濕的地方操作電動工具**，請使用**剩餘電流裝置(RCD)保護的電源**。RCD的使用減少了觸電的危險。

3) 人身安全

- 保持**警覺**，操作電動工具時**注意操作**，保持**清醒**。切勿在**疲倦或治療時或在藥物或酒精的影響下使用電動工具**。操作電動工具時**注意力不集中**可能會導致**嚴重的人身傷害**。
- 使用**個人防護裝備**。始終**佩戴護目鏡**。適當的條件下使用防護裝備將減少人身傷害，如**防塵口罩、防滑安全鞋、安全帽、聽力保護設備**。
- 防止**意外啟動**。在**連接電源或電池組之前以及拿起或攜帶工具之前請確保開關處於關閉位置**。攜帶電動工具時把手指放在開關上或充電時開關處於打開位置會造成人身危險。
- 打開工具前**拆下所有調整鍵或扳手**。連接在電動工具旋轉零件上的**扳手或調整鍵**可能導致**人身傷害**。
- 禁止**手臂伸得太長**，時刻**注意腳下和身體平衡**。這樣在意外情況下能更好地控制電動工具。
- 穿著得當**。操作電動工具時**切忌穿寬鬆的衣服或佩戴首飾**。讓您的**頭髮、衣服和手套遠離運動的零件**。寬鬆的衣服、首飾或長髮可能會捲入運動零件中。
- 如果有提供**連接排屑集塵設備的裝置**，請**確保這些裝置連接完好，使用正常**。集塵可減少與粉塵有關的**危害**。

4) 電動工具的使用和注意事項

- 禁止**強制使用電動工具**。根據用途，使用**正確的電動工具**。正確的電動工具在設計的**額定功率**下能**更好更安全地**完成工作。
- 禁止使用**開關不能打開和關閉的電動工具**。任何不能用開關控制的電動工具都很危險，必須進行**修理**。
- 調整、更換附件或儲存電動工具前**，請將**電動工具和電源插頭或電池組斷開**。這種預防性安全措施能減少**意外啟動電動工具**的風險。
- 將**電動工具儲存在兒童不能拿到的地方**，禁止**不熟悉電動工具或本說明書的人操作電動工具**。讓未經訓練的用戶操作電動工具是**很危險**的。

- e) 保養電動工具。檢查運動部件是否卡住，是否對準，零件是否破損，以及是否有其他可能影響電動工具操作的情況。如有損壞，請在使用前對電動工具進行維修。許多事故就是由於電動工具維護不良而發生的。
- f) 保持刀具鋒利和清潔，妥善保養鋒利的切削工具，可使操作是不容易卡住，且更容易控制。
- g) 請根據這些操作指示使用電動工具、配件和切割工具等，並且考慮工作條件和要執行的工作。將電動工具用於不是預期的操作用途可能會導致危險情況。

5) 電池工具使用和注意事項

- a) 只使用由製造商指定的充電器充電。使用適用於其他類型電池組的充電器充電可能會引發火災。
- b) 只使用專門指定的電池組。使用任何其他電池組可能造成傷害，引發火災。
- c) 不使用電池組時，要將電池組儲存在遠離迴紋針、硬幣、鑰匙、釘子、螺絲或其他可能使電池短路的小型金屬物體。如果電池短路可能導致灼傷或火災。
- d) 在惡劣條件下，電池可能會噴射出液體，請避免接觸該液體。如果不小心接觸到液體，請用清水沖洗。如果液體接觸眼睛，請另外尋求醫療幫助。從電池噴出的液體可能會引起刺激或灼傷。

6) 服務

- a) 請讓合格的維修人員維修您的工具，維修人員只能使用相同的更換零件以確保電動工具的安全性能。

電鑽/起子/錘鑽的附加安全說明

- 在使用衝擊鑽時請戴耳罩。暴露於雜訊中可能造成聽力損失。
- 如果有提供輔助手柄，請使用輔助手柄。失去控制可能導致人身傷害。
- 切割配件可能接觸隱藏的電線時，請握住工具的絕緣表面。切割配件接觸帶電電線可能使電動工具的金屬部件帶電，因而導致操作人員觸電。
- 使用夾具或其他切實可行的辦法將工件固定，維持在穩定的平臺上。手持工件或將工件靠在您的身體上是不穩定的，並可能失去控制。
- 佩戴安全護目鏡或其他保護眼睛的設備。錘擊和鑽孔作業會導致碎片亂飛。四射的小型物可能會造成永久性的眼部損傷。
- 配件和工具可能會在操作過程中變熱。執行錘鑽和金屬鑽孔等這些會產生熱的作業時，請戴上手套。

- 禁止長時間操作本工具。錘鑽的運動所引起的振動可能會傷害您的手和胳膊。使用手套會提供額外的緩衝，頻繁的休息也能限制傷害。
- 通風口通常包括運動部件，應儘量避免。寬鬆的衣服、首飾或長髮可能會捲入運動零件中。

剩餘風險

下列風險是操作鑽子時固有的：

- 觸摸工具的旋轉部件或高溫部件造成的傷害。

儘管遵守相關的安全法規，應用安全裝置，某些剩餘風險仍然是無法避免的。這些風險包括：

- 聽力損害
- 更換配件時擠壓手指的風險。
- 鑽木材時吸入粉塵的健康損害。
- 四射的物品引起的人身傷害。
- 長時間的使用引起的人身傷害。

工具上的標記

工具有下列標誌：



使用前閱讀使用說明書。

日期代碼位置

連接工具和電池之間的外殼表面印有日期代碼，日期代碼包括製造年份。

例如：

2019 XX XX

製造年份

針對所有電池充電器的重要安全說明

請保存這些說明：本手冊包含重要的DCB105和DCB115電池充電器安全和操作說明。

- 使用充電器之前，請閱讀所有說明和充電器、電池組和電池組產品上的警示標記。



警告： 觸電危險。禁止讓任何液體進入充電器，否則會引起觸電。



注意： 燒傷危險。為了減少受傷的危險，只使用DeWALT可充電電池組充電。其他類型的電池可能會過熱爆裂，造成人身傷害和財產損失。



注意： 監督兒童以確保他們不把設備當玩具。

小心： 在某些情況下，充電器連接電源時，異物可能會連接充電器內的外露充電接觸點而造成短路。請勿讓能導電的異物靠近充電腔，這些異物包括鋼棉、鋁箔或任何金屬顆粒的堆積物。充電腔中沒有電池組時，請斷開充電器和電源。清洗前請拔掉充電器。

- **禁止使用本手冊指定的充電器以外的其他任何充電器為電池組充電。** 充電器和電池是專門設計的，具有相容性。
- **除了為DeWALT充電電池充電，這些充電器都不能用於其他任何用途。** 其他用途可能會導致火災、電擊或觸電的危險。
- **請勿將充電器暴露於雨中或雪中。**
- **斷開充電器時，拔出插頭而不是拔電線。** 這將減少電源插頭和電源線損壞的風險。
- **確保電源線不會被踩到、鉤到或以其他方式受到損壞或壓力。**
- **非絕對必要條件下禁止使用延長線。** 使用延長線不當可能會導致火災、電擊或觸電的危險。
- **戶外操作充電器時，要保持乾燥，使用適合戶外使用的延長線。** 適合戶外使用的電線會減少觸電的危險。
- **禁止堵塞充電器上的通風槽。** 通風槽位於充電器的頂部和兩側。充電器應遠離所有熱源。
- **禁止使用電源線或插頭損壞的充電器，** 請立即更換損壞的充電器。
- **禁止使用受過衝擊、墜落或以其他方式受損的充電器。** 請將損壞的充電器送到授權的服務中心維修。
- **請勿拆卸充電器，請將需要維修或服務的充電器送到授權的服務中心。** 不正確的重裝可能會引起觸電或火災。
- **損壞的電源線必須立即由製造商、服務代理或類似的合格人員進行更換以防止安全隱患。**
- **清潔前請將充電器和插座斷開以減少觸電的危險。** 僅取出電池不會減少觸電風險。
- **切勿將兩個充電器連接在一起。**
- **充電器額定電力是標準110~120V家用電力。禁止在任何其他電壓下使用充電器。** 這條規則不適用於車輛充電器。

請保存這些說明。

充電器

DCB105 和 DCB115 充電器適用於：10.8V, 14.4V, 18V 和 20V 的鋰電池 (DCB121、DCB140、DCB141、DCB180、DCB181、DCB182、DCB183 和 DCB184) 電池組。該充電器無需調整，設計目的是為了讓操作盡可能容易。

充電程式(圖2)

1. 插入電池組前請將充電器插入到合適的110~120V插座。
2. 將電池組 (j) 插入到充電器中，確定電池組完全就位。紅色 (充電) 指示燈將閃爍不斷，表明充電過程已經開始。
3. 紅色燈的持續亮起表示充電完成。此時電池組已完全充電，此時您可使用電池組或將電池組留在充電器上。

注意： 為了確保鋰電池的最佳性能和壽命，請在第一次使用前將電池組完全充電。

充電過程

關於電池組的充電狀態，請參閱下表。

充電狀態:DCB105	
	充電 — — — —
	電力全滿 —————
	電池組熱/冷延遲 —●—●—●—●—
	電池組或充電器故障 ●●●●●●●●●●
	電源線故障 ●●●●●●●●
充電狀態:DCB115	
	充電中 — — — —
	電力全滿 —————
	電池組熱/冷延遲* — — — —————

充電器不會為故障的電池組充電。充電器會透過不亮燈或顯示電池組故障或充電器閃爍模式來代表電池組故障。

注意： 這也可能意味充電器有故障。如果充電器提示有故障存在，請將充電器和電池組送到授權的服務中心進行測試。

熱/冷電池延遲

當充電器檢測到電池過熱或過冷時，它會自動啟動過熱/過冷電池延遲模式，暫停充電，直到電池達到適當的溫度，然後自動切換到電池組充電模式。此功能可確保電池擁有最長的壽命。

XR鋰電池工具的設計帶有防止電池超載、過熱或深度放電的電子保護系統。

如果電子保護系統處於運作狀態，該工具將自動停止運轉。如果發生這種情況，請將鋰電池放在充電器上直到完全充電。

冷電池組充電速率是溫熱的電池組充電速率的一半左右。電池組在整個充電週期的充電速度都會較慢，即使電池升溫也不會返回到最高速度。

針對所有電池充電器的重要安全說明

在要求更換電池組時，請務必附上目錄號碼和電壓。

貨箱中的電池組是未完全充電的。在使用電池和充電器之前，請閱讀下面的安全說明，然後按照充電程式進行操作。

請閱讀所有說明。

- **禁止在易爆環境中充電或使用電池組，如有易燃液體、氣體或粉塵的環境。**插入或取出電池組時可能會點燃粉塵或煙霧。
- **切勿將電池組強行插入充電器。禁止將電池組插入不相容的充電器，禁止任何方式改裝電池組，這種操作可能會導致電池組破裂，造成嚴重的人身傷害。**
- 只使用指定的DeWALT充電器為電池組充電。
- 禁止把電池組浸泡在水或其他液體中，或潑灑水或其他液體到電池組上。
- **禁止在溫度可能達到或超過40°C (105°F) 的地方(如夏天戶外的棚子或金屬建築物中) 儲存或使用工具和電池組。**
- 為達到最佳效果，請確保電池組在使用前完全充電。



警告：無論任何理由，都禁止打開電池組。電池組外殼破裂或損壞時，禁止將電池組插入充電器。請勿擠壓、跌落或損壞電池組。禁止使用受過強烈衝擊、跌落、碾壓或以任何其他方式(如被釘子穿破、受到錘子的重擊)被損壞的電池或充電器。否則會引起觸電。損壞的電池組應交回服務中心回收。



注意：在不使用時，請將工具放置在不會引起人摔倒的穩定表面上。一些帶大型電池組的工具會電池端朝下直立，很容易被撞翻。

鋰電池的安全說明

- 即使在電池組嚴重受損或完全磨損的情況下，也請勿焚燒電池組。電池可能在火中爆炸。鋰電池組被燒毀時會產生有毒氣體和材料。
- 如果電池裏的東西與皮膚接觸，請立即用溫和肥皂和水沖洗接觸的地方。如果電池液進入眼睛，用清水清洗睜開的眼睛15分鐘或直到刺激感消失。如果需要醫療救助，請告知醫護人員：電池的電解質是由有機碳酸鹽和鋰鹽的混合物組成。
- 電池裏的成分可能刺激呼吸道。此時請提供新鮮空氣。如果症狀仍然存在，請就醫。



警告：燒傷危險。電池液如果接觸到火花或火焰可能會燃燒。

電池組

電池類型

DCD730和DCD735使用14.4伏特的電池組。

DCD780和DCD785使用18伏特的電池組。

DCB140、DCB141、DCB180、DCB181、DCB182、

DCB183 或 DCB184電池組都可以使用。更多資訊，

請參閱技術性資料。

存儲建議

1. 最好將電池存放在陰涼、乾燥、遠離陽光直射、不會過熱或過冷的地方。為了獲得最佳的電池性能和壽命，在不使用時請將電池組存儲在室溫下。
2. 長期儲存時，建議將完全充電的充電器儲存在陰涼、乾燥的地方，以達到電池組最佳的效果。

注意：電池組儲存時不能處於電荷完全耗盡的狀態。在使用電池組前需要充電。

充電器和電池上的標籤

除了在本手冊中使用的標誌，充電器和電池組的標籤還包括：



使用前請閱讀使用說明書。



充電中。



充電完成。



熱/冷電池延遲。



故障電池組或充電器。



故障電源線。



禁止用導電物體碰觸。



禁止給損壞的電池組充電。



只使用DeWALT電池組。其他電池組可能會爆炸，造成人身傷害和損害。



禁止暴露於水中。



電線故障，請立即更換。



只在4°C和40°C之間的溫度下充電。



廢棄電池請回收。

LI-ION



禁止焚燒電池組。



鋰電池組充電。



充電時間，請參閱技術性資料。



只能在室內使用。

套裝內容

該產品套裝包含：

- 1 個電鑽/起子或1個電鑽/起子/錘鑽
- 1 個充電器
- 2 個電池
- 1 個維修箱
- 1 份使用說明書

注意： N模型零件圖不帶電池、充電器和維修箱。

- 檢查工具、零件或配件在運輸過程中是否被損壞。
- 操作前花時間仔細閱讀和理解本手冊。

說明(圖1)



警告： 禁止改裝電動工具或其任何部分，否則可能導致損失或人身傷害。

- a. 觸發開關
- b. 正轉/反轉控制按鈕
- c. 扭矩調整卡環
- d. 變速杆
- e. 工作燈
- f. 無鍵夾頭
- g. 皮帶扣
- h. 安裝螺釘
- i. 鑽頭夾具
- j. 電池組
- k. 電池釋放按鈕。

預期用途

這些電鑽/起子/錘鑽是為專業的鑽孔、衝擊鑽孔、起子用途而設計的。

請勿在潮濕環境中或有易燃液體或氣體的環境中使用。

這些電鑽/起子/錘鑽是專業的電動工具。

請勿讓兒童接觸工具。缺乏經驗的操作員需要在監督下使用此工具。

- 本產品不適合身體、感官或心智能力有缺陷以及缺乏經驗、知識或技能的人(包括兒童)使用，除非有人負責他們的安全監督。請勿將兒童單獨留在存放本產品的地方。

電器安全

電動機只有一個工作電壓。請務必檢查電池組的電壓是否和銘牌上的電壓一致。另外，確保充電器電壓和電源對應。



您的DeWALT充電器按IEC60335雙重絕緣，因此無需接地線。

電源線損壞時必須用DeWALT服務機構專門製備的電線更換。

使用延長線

除非絕對必要，否則不應使用延長線。請使用適合您的充電器電源輸入的合格延長線(見**技術性資料**)。導線的最小尺寸為1mm²，最大長度為30m。

當使用電纜捲筒，請務必完全卷出電纜。

組裝和調試



警告：組裝和調試前，請務必拆下電池組。

插入或取出電池之前，務必關掉工具。



警告：只使用DEWALT電池組和充電器。

插入/拆除電池組(圖2)

注意：為達到最佳效果，請確保電池組完全充電。

將電池組安裝到工具手柄中。

1. 將電池組(j)對齊工具手柄內的軌道(圖2)。
2. 將電池組滑入手柄內，使其牢牢地固定在工具內，並確保不會脫離。

從工具上移除電池組

1. 按電池釋放按鈕(k)，並用力將電池組從工具手柄中拉出。
2. 按本手冊充電器部分所述將電池組插入充電器中。

變速觸發開關(圖1)

開啟該工具請按下觸發開關(a)。關閉工具請釋放觸發開關(a)。您的工具配備有制動系統。觸發開關完全釋放時鑽頭夾將停止運作。

注意：不建議在變速範圍內連續使用工具。否則可能會損壞開關。請儘量避免。

正轉/反轉控制按鈕(圖1)

正轉/反轉控制按鈕(b)確定工具方向，也有鎖止按鈕的功能。

選擇向前旋轉時，釋放觸發開關，按下工具右側的正轉/反轉控制按鈕。

選擇反向旋轉時，按下工具左側的正轉/反轉控制按鈕。

控制按鈕的中心位置會將工具鎖定在關閉狀態。改變控制按鈕的位置時，確保觸發開關處於釋放狀態。

注意：改變旋轉方向後第一次運行該工具時，您可能會在啟動時聽到“啪嗒”聲。這是正常現象，並不代表出現故障。

扭矩調整卡環(圖1)

您的工具帶有可調扭矩起子功能用於鎖和拆除不同形狀和大小的緊固件，以及為磚石鑽孔的錘鑽功能。扭力環(c)周圍有數位和鑽頭符號，在某些機型上，還有錘鑽符號。這些數字是用來設置夾具的扭矩範圍。扭力環上數字越大，扭矩和可驅動的緊固件就越大。選擇任何一個數字時，旋轉扭力環直到所需的數字與箭頭對齊。

二段調速(圖1)

您的起子/電鑽的二段調速功能使你能夠調速，從而獲得更大的靈活性。

1. 要選擇轉速1(高扭矩設定)時，關閉工具使其停止運作。向前滑動變速杆(d)(朝向夾頭)。
2. 要選擇轉速2(高扭矩設定)時，關閉工具使其停止運作。向後滑動變速杆(遠離夾頭)。

注意：工具運行時切勿換擋。換擋前電鑽要完全停止運作。如果換擋出現問題，確保二段調速杆要麼是徹底推到前部或完全推到後部。

LED內置工作燈(圖1)

觸發開關(a)的上方有一工作燈。擠壓觸發開關即可啟動工作燈。從觸發開關到釋放後，工作燈照明狀態將最大停留20秒。

注意：工作燈是用於照明緊鄰的工作表面，不能當做手電筒使用。

無鑰匙夾頭(圖7-9)



警告：禁止通過抓住夾頭的前部並啟動工具來擰緊鑽頭(或任何其他配件)。這會損壞夾頭並導致人身傷害。更換配件時，切記鎖定觸發開關，並將工具和電源斷開。



警告：確保啟動工具前，緊固鑽頭。鬆弛的鑽頭可能從工具上彈出，引起人身傷害。

您的工具配有無鑰匙夾頭(f)。夾頭帶有一個旋轉套筒，用於夾頭的單手操作。要插入鑽頭或其他部件時，請按下列步驟操作。

1. 關閉工具和斷開電源。
2. 用一隻手抓住夾頭的黑色外套，並用另一隻手固定工具。逆時針旋轉套筒使其足以容納所需配件。

3. 將配件插入夾頭的19mm(3/4")，收緊然後一隻手握住工具，用另一隻手順時針旋轉夾頭套筒，使其緊固。您的工具配備自動主軸鎖定機制。這可以讓你用一隻手打開和關閉夾頭。

請務必使用一隻手握住夾頭套筒，一隻手握住工具，緊固到最大限度。

要釋放配件，請重複上述步驟1和步驟2。

皮帶扣和鑽頭夾具(圖1)



警告：為了減少嚴重人身傷害的危險，調整或拆卸/安裝附件或配件前，請務必關閉工具電源，斷開電池組。



警告：為了減少嚴重人身傷害的危險，請勿將工具懸掛在頭頂上方或用皮帶扣懸掛物品。只可以使用工作皮帶懸掛工具的皮帶扣。



警告：為了減少嚴重的人身傷害的風險，確保固定皮帶扣子的螺釘是牢固的。

重要：安裝或更換皮帶扣或鑽頭夾具時，只可以使用提供的螺釘(h)。切記要擰緊螺釘。

可使用提供的螺釘(h)將皮帶扣(g)和鑽頭夾具(i)裝到工具的任意一側，以方便習慣左手操作或習慣右手操作的用戶使用。無需皮帶扣和鑽頭夾具時，可以從工具上拆除。

要拆除皮帶扣和鑽頭夾具時，卸下固定它們的螺絲(h)，然後在另一邊重新裝上。切記要擰緊螺釘。

操作

使用說明



警告：請務必遵守安全說明和適用的法規。



警告：為了減少嚴重人身傷害的危險，調整或拆卸/安裝附件或配件前，請務必關閉工具，斷開電源。

正確的手持方式(圖3)



警告：為了減少嚴重人身傷害的危險，請務必使用如圖所示的正確的手持方式。



警告：為了減少嚴重人身傷害的風險，請務必緊握住工具以防突發狀況。

正確的手持方式如圖所示，一隻手應該放在電鑽(l)頂部，另一隻手放在在主手柄(m)上。

鑽孔操作(圖4)



警告：為了減少嚴重人身傷害的危險，調試或拆卸/安裝附件或配件前，請務必關閉工具，斷開電源。



警告：為了減少人身傷害的危險，請確保夾緊或固定工件，如果在薄材料上鑽孔，請使用木材“襯墊”以防止材料損壞。

1. 轉動扭力環(c)到鑽孔標誌。
2. 使用變速杆選擇所需的轉速/轉矩範圍，以配合計畫的運作速度和轉矩。
3. 鑽木材時，應使用鐵工鑽頭、扁平鑽頭、電力螺旋鑽頭或圓穴孔鋸。鑽金屬時，使用高速鋼鐵工鑽頭或孔鋸。鑽金屬時使用切削潤滑劑。鑄鐵和黃銅是例外。
4. 用力方向始終與鑽頭成直線。施加鑽咬所需的壓力不應過大，以免導致馬達失速或鑽頭傾斜。
5. 用雙手緊握工具，控制鑽頭的扭轉效應。如果該型號沒有配備側手柄，請用一隻手握住電鑽手柄，另一隻手握住電池組。



注意：電鑽超載時會停止運轉，並導致突然扭轉。請務必考慮到停轉的可能性。握緊工具，控制扭轉效應並避免受傷。

6. 電鑽停轉通常是因為超載或使用不當。請立即鬆開觸發開關，取出鑽頭，並確定停轉原因。切勿通過點動觸發開關來啟動停轉的電鑽，這樣可能會損壞電鑽。
7. 為了儘量減少停轉故障，避免鑽頭在材料中折斷，請降低對電鑽的壓力，讓鑽頭在孔的最後部分緩和下來。
8. 從成孔中拉出鑽頭時，請保持電機運行。這有助於防止卡死。
9. 使用變速電鑽時，無需中心沖定位。啟動時使用較低速度，當鑽孔夠深可以防止跳鑽時，加力擠壓觸發開關進行加速。

錘鑽操作(圖5)

1. 轉動卡圈(c)到錘鑽標誌。
2. 向後(遠離夾頭)滑動選擇開關選擇高速設置。
重要：僅可使用硬質合金或磚石鑽頭。
3. 對錘鑽的用力應剛好防止過度回彈或“跳離”。用力過猛會導致鑽孔速度減慢、過熱和降低轉速。

- 直線鑽進，使工件和鑽頭成直角。鑽進時，不得對鑽頭施加側向力，這會堵塞屑槽、降低鑽進速度。
- 鑽深孔時，如果鑽進的速度開始下降了，請把鑽頭從孔中拉出一部分，同時保持工具運行，以幫助鑽屑從洞口清除出來。

注意：如果鑽屑平穩均勻地從孔中清除出來，則表示鑽孔速度適當。

螺絲起子操作(圖6)

- 使用二段轉速變速杆選擇所需的轉速/轉矩範圍，以配合計畫的運作速度和轉矩。
- 轉動扭矩調整卡圈(c)到所需位置。數字越小表示扭矩設置越低；數字越大表明轉矩設置越高。
- 把所需的緊固件配件插入夾頭，與安裝鑽頭的操作一樣。
- 在廢料上或在不可見的區域做些練習，確定離合器環的適當位置。
- 啟動時，始終採用較低的扭矩設置，然後升高到較高的扭矩設置，以避免損壞工件或緊固件。

維護

您的DeWALT電動工具設計精良，可以長期使用，只需簡單的基礎維護。連續令人滿意的操作取決於適當的工具護理和定期清潔。



警告：為了減少嚴重人身傷害的危險，調整或拆卸/安裝附件或配件前，請務必關閉工具電源，斷開電池組。偶然的啟動可能導致人身傷害。

充電器和電池都不能被維修。裏面沒有可以維修的部件。



潤滑

您的電動工具無需另行潤滑。



清潔



警告：通風口和周圍積聚可見的粉塵時，請用乾燥的空氣吹走主機外殼內的粉塵和灰塵。執行此過程時，需戴上經認可的護目裝備和防塵口罩。



警告：切勿使用溶劑或其他烈性化學藥品來清潔工具的非金屬零件。這些化學物質可能會削弱這些部位使用的材料。請用布蘸溫和的肥皂水擦拭。切勿讓任何液體進入工具，禁止讓工具的任何部分在液體中浸泡。

充電器清潔說明



警告：觸電危險。清潔前，請把充電器從交流電源插座上斷開。可用布或非金屬軟刷清除充電器外部的污垢和油脂。禁止使用水或任何清潔劑。

可選配件



警告：由於除了DeWALT提供的配件，其他配件都未經此產品相容性測試，本工具若使用此類配件將存在安全隱患。為了減少受傷的風險，本產品只可使用DeWALT推薦的配件。

請向您的經銷商諮詢更多關於合適配件的資訊。

環境保護



分類回收。該產品不能與普通生活垃圾一起處理。

如果有一天您發現您的DeWALT產品需要更換，或不能繼續使用，禁止把它和生活垃圾一起處理。請單獨分類回收。



使用過的產品和包裝的分類回收能夠得以再迴圈和再利用。再生材料的再利用有助於防止環境污染，並降低對原材料的需求。

所在地環保單位或您購買新產品的零售商處，根據廢棄物清理法規定，電器產品和生活垃圾需分開回收。

DeWALT提供設施收集和回收使用壽命到期的DeWALT產品。要充分利用這項服務，請將產品返回任何授權的維修代理，他們將代表我們回收您的產品。

您可以在本手冊查找離您最近的授權維修代理的位置，與本手冊注明的當地DeWALT辦事處聯繫。另外，也可以登陸以下網址查看授權DeWALT維修代理商清單，以及我們的售後服務的詳細資料和聯繫方式：

www.2helpU.com



可充電電池組

本長壽命電池組不能提供順利完成工作所需的電力時必須進行充電。其技術壽命結束時，要謹慎處理，注意保護環境：

- 耗盡電池組的電力，然後從工具上拆下。
- 鋰電池是可回收的。將它們送往您的經銷商處或當地的回收站。回收的電池組將被妥善回收或處理。

進口商:新加坡商百得電動工具(股)公司台灣分公司

地址:台北市士林區德行西路33號2樓

電話:02-28341741

總經銷商：永安實業股份有限公司

地址：新北市三重區新北大道二段137號

電話：02-29994633

충전식 컴팩트 13 mm (1/2") 드릴/드라이버 DCD730, DCD780

충전식 컴팩트 13 mm (1/2") 드릴/드라이버/햄머드릴 DCD735, DCD785

축하합니다!

DEWALT 공구를 선택해 주셔서 감사합니다. 제품 개발과 혁신을 통한 다년간의 경험은 DEWALT를 전문 전동 공구 사용자들이 가장 믿을 수 있는 기업으로 만들어 왔습니다.

기술 데이터

		DCD730	DCD735	DCD780	DCD785
전압	V_{DC}	14.4	14.4	18	18
배터리 유형		리튬이온	리튬이온	리튬이온	리튬이온
전원 출력	W	300	300	350	350
무부하 속도					
1차 기어	분 ⁻¹	0-550	0-550	0-600	0-600
2차 기어	분 ⁻¹	0-1900	0-1900	0-2000	0-2000
분당타격수					
1차 기어	분 ⁻¹	-	0-9350	-	0-10200
2차 기어	분 ⁻¹	-	0-32300	-	0-34000
최대 토크	Nm	57	57	60	60
척 크기	mm	13	13	13	13
최대 드릴 작업 용량					
목재	mm	35	35	38	38
철재	mm	13	13	13	13
석재	mm	-	13	-	13
중량(배터리 팩 제외)	kg	1.2	1.24	1.2	1.24

배터리 팩		DCB140	DCB141	DCB180	DCB181	DCB182	DCB183	DCB184
배터리 유형		리튬 이온	리튬 이온	리튬 이온	리튬 이온	리튬 이온	리튬 이온	리튬 이온
전압	V_{DC}	14.4	14.4	18	18	18	18	18
용량	Ah	3.0	1.5	3.0	1.5	4.0	2.0	5.0
중량	kg	0.53	0.30	0.64	0.35	0.61	0.40	0.62

충전기		DCB105		
주 전압	V_{AC}	220V		
배터리 유형		리튬이온		
대략적 충전 시간	분	30	55	70
		(1.5 Ah 배터리 팩)	(3.0 Ah 배터리 팩)	(4.0 Ah 배터리 팩)
중량	kg	0.49		

충전기		DCB115	
주 전압	V_{AC}	220 V	
배터리 유형		리튬이온	
대략적 충전 시간	분	22	30
		(1.3 Ah 배터리 팩)	(2.0 Ah 배터리 팩)
		45	75
		(3.0 Ah 배터리 팩)	(4.0 Ah 배터리 팩)
중량	kg	0.5	

정의: 안전 지침

다음 정의는 각 경고 문구의 심각도를 설명합니다. 사용 설명서를 읽고 다음과 같은 기호들에 유의하십시오.



위험: 절박한 위험 상태를 나타내며, 방지하지 않으면 **사망 또는 심각한 부상을 초래합니다.**



경고: 잠재적인 위험 상태를 나타내며, 방지하지 않으면 **사망 또는 심각한 부상을 초래할 수 있습니다.**



주의: 잠재적인 위험 상태를 나타내며, 방지하지 않으면 **가벼운 부상을 초래할 수 있습니다.**

참고: 신체 부상을 초래하지 않는 행위를 나타내며, 방지하지 않으면 **재산상의 손해가 발생할 수 있습니다.**



감전 위험을 나타냅니다.



화재 위험을 나타냅니다.



경고: 부상 위험을 줄이려면 사용 설명서를 숙지하십시오.

전동 공구에 관한 일반 안전 경고



경고! 모든 안전 경고와 모든 지시 사항을 읽으십시오. 경고와 지시 사항을 준수하지 않으면 감전, 화재 및/또는 심각한 부상을 초래할 수 있습니다.

항후 참고할 수 있도록 모든 경고 및 지시 사항을 보관해두십시오.

경고에서 사용된 "전동 공구"라는 용어는 주 공급 전원에 의해 전기가 공급되는(코드 있음) 전동 공구 또는 충전식(코드 없음) 전동 공구를 의미합니다.

1) 작업 영역 안전

- 작업 영역을 청결하게 그리고 조명을 밝게 유지하십시오. 혼잡하거나 어두운 작업 영역에서는 사고가 발생하기 쉽습니다.

- 가연성 액체, 가스 또는 먼지 등이 있는 폭발성 대기에서 전동 공구를 사용하지 마십시오. 전동 공구에 먼지나 연기를 발화시킬 수 있는 불꽃이 될 수 있습니다.
- 전동 공구로 작업하는 동안에는 어린이와 주변 사람들이 작업 영역에 가까이 들어 오지 못하도록 하십시오. 주변이 산만해져 통제력을 잃을 수 있습니다.

2) 전기 안전

- 전동 공구의 플러그는 콘센트와 형식이 일치해야 합니다. 플러그를 어떤 방식으로든 절대 개조하지 마십시오. 접지된(지면 접지) 전동 공구와 함께 어댑터 플러그도 사용하지 마십시오. 개조되지 않은 플러그 및 형식이 일치하는 콘센트를 사용하면 감전 위험이 줄어듭니다.
- 파이프, 라디에이터, 렌즈 및 냉장고 등과 같이 접지된 표면에 신체가 접촉하지 않도록 하십시오. 신체가 접지되어 있으면 감전 위험이 높아집니다.
- 전동 공구를 비 또는 습한 환경에 노출하지 않도록 주의하십시오. 전동 공구에 물이 들어가면 감전 위험이 높아집니다.
- 코드를 합부로 다루지 마십시오. 코드를 사용하여 전동 공구를 운반하거나 잡아당기거나 플러그를 빼지 마십시오. 열, 오일, 날카로운 모서리 또는 움직이는 부품에서 멀리 떨어진 장소에 코드를 보관하십시오. 코드가 손상되거나 뒤얽혀 있으면 감전 위험이 높아집니다.
- 전동 공구를 실외에서 사용할 때는 실외 사용에 적합한 연장 코드를 사용하십시오. 실외 사용에 적합한 코드를 사용하면 감전 위험이 줄어듭니다.
- 어쩔 수 없이 습한 장소에서 전동 공구를 사용해야 하는 경우에는 누전 차단기(RCD)로 보호된 전원 공급 장치를 사용하십시오. RCD를 사용하면 감전 위험이 줄어듭니다.

3) 신체 안전

- 전동 공구로 작업할 때는 방심하지 말고 작업에 주의하면서 상식에 따르십시오. 피곤한 상태이거나 약물, 술, 치료제를

복용한 상태에서는 전동 공구를 사용하지 마십시오. 전동 공구를 사용하는 중에 주의력을 잃어 순간적으로 부상을 당할 수 있습니다.

- b) 신체 보호 장비를 착용하십시오. 항상 보안경을 착용하십시오. 적합한 상황에서 방진 마스크, 미끄럼 방지 안전화, 안전모 또는 청력 보호 기구 등의 보호 장비를 사용하면 신체 부상 위험이 줄어듭니다.
- c) 의도하지 않은 장비 가동 방지. 전원 및/또는 배터리 팩에 연결한 상태로 공구를 선택 또는 운반할 때는 사전에 스위치가 꺼짐 위치에 있는지 반드시 확인하십시오. 스위치가 켜짐 위치에 있는 상태에서 스위치가 손가락이 닿은 상태로 전동 공구를 운반하거나 전동 공구에 전원을 공급하면 사고가 발생합니다.
- d) 전동 공구를 켜기 전에 모든 조정 키 또는 렌치를 제거하십시오. 전동 공구의 회전 부품에 렌치나 키가 부착되어 있으면 부상을 당할 수 있습니다.
- e) 무리하게 팔을 뻗지 마십시오. 항상 올바른 자세로 서서 균형을 유지하십시오. 그러면 예기치 않은 상황에서 전동 공구에 대한 제어력이 향상됩니다.
- f) 적절한 의복을 착용합니다. 헐렁한 옷이나 장신구를 착용하지 마십시오. 머리카락, 옷 및 장갑이 움직이는 부품에 닿지 않도록 유의하십시오. 헐렁한 옷, 장신구 또는 긴 머리카락이 움직이는 부품에 걸 수 있습니다.
- g) 먼지 배출 및 집진 시설 연결을 위한 장치가 제공된 경우, 이들 장치가 연결되어 적절히 사용되고 있는지 반드시 확인하십시오. 집진 장치를 사용하면 먼지와 관련된 위험을 줄일 수 있습니다.

4) 전동 공구 사용 및 관리

- a) 전동 공구에 무리한 힘을 가하지 마십시오. 해당 용도에 맞는 올바른 전동 공구를 사용하십시오. 올바른 전동 공구를 사용해야 설계된 속도로 작업을 더욱 안전하고 정확하게 수행할 수 있습니다.
- b) 스위치를 켜거나 끌 수 없는 전동 공구는 사용하지 마십시오. 스위치로 제어되지 않는 전동 공구는 위험하며 수리해야 합니다.
- c) 전동 공구를 조정하거나 액세서리를 변경하거나 보관하기 전에 전원 및/또는 배터리 팩에서 플러그를 빼십시오. 이러한 예방적 안전 조치를 따라야 전동 공구가 갑자기 작동할 위험이 줄어듭니다.
- d) 사용하지 않는 전동 공구는 어린이의 손이 닿지 않는 곳에 보관하고, 전동 공구나 본지시 사항에 익숙하지 않은 사람이 전동 공구를 절대 사용하지 못하게 하십시오. 전동 공구는 훈련을 받지 않은 사용자가 다루면 위험합니다.

- e) 전동 공구 유지 보수. 움직이는 부품의 잘못된 정렬이나 바인딩, 부품 파손 및 기타 전동 공구의 작동에 영향을 미칠 수 있는 상태가 있는지 확인하십시오. 손상된 부분이 있는 경우 사용하기 전에 전동 공구를 수리하십시오. 많은 사고는 전동 공구를 제대로 유지 보수하지 않아 발생합니다.

- f) 절삭 공구를 예리하고 깨끗한 상태로 유지하십시오. 유지 보수를 올바르게 수행하여 절삭 가장자리가 예리한 절삭 공구를 사용하면 바인딩이 적고 다루기가 용이합니다.

- g) 작업 환경과 수행할 작업을 고려하여, 본지시 사항에 따라 전동 공구, 액세서리 및 공구 비트 등을 사용하십시오. 본 사용 설명서의 내용과 다른 용도로 전동 공구를 사용하면 위험한 상황이 발생할 수 있습니다.

5) 배터리 공구 사용 및 관리

- a) 다시 충전할 때는 제조업체에서 지정한 충전기만 사용하십시오. 한 배터리 팩 유형에 적합한 충전기를 다른 배터리 팩과 함께 사용할 경우 화재의 위험이 있습니다.
- b) 전동 공구를 사용할 때는 특수 설계된 배터리 팩을 함께 사용하십시오. 다른 배터리 팩을 사용하면 부상을 입거나 화재의 위험이 있습니다.
- c) 배터리 팩을 사용하지 않을 때에는 클립, 동전, 키, 못, 나사 등의 금속 물체나, 단자간에 연결할 수 있는 작은 금속 물체가 닿지 않도록 멀리 두십시오. 배터리 단자가 단락되면 화상을 입거나 화재의 위험이 있습니다.
- d) 배터리를 과다 사용하면 액체가 배터리에서 흘러 나올 수 있으므로 접촉을 피하십시오. 실수로 접촉한 경우에는 물로 씻으십시오. 액체가 눈에 들어가면 치료를 받으십시오. 배터리에서 나온 액체는 통증을 유발하거나 화상을 입힐 수 있습니다.

6) 정비

- a) 자격을 갖춘 기술자가 동일 교체 부품을 사용하여 정비 작업을 수행해야 합니다. 그래야 전동 공구의 안전이 보장됩니다.

드릴/드라이버/햄머드릴에 특정하게 적용되는 추가 안전 규칙

- 임팩트 드릴 작업 시에는 귀 보호 장구를 착용하십시오. 소음에 노출되면 청력이 손상될 수 있습니다.
- 보조 핸들(공구와 함께 제공된 경우)을 사용하십시오. 제어력을 잃으면 신체 부상을 당할 수 있습니다.

- **절삭 액세서리가 숨겨진 배선에 접촉할 수 있는 작업을 수행할 때는 절연된 그림핑 표면이 닿도록 하여 전동 공구를 잡으십시오.** "전류가 흐르는" 전선에 접촉된 절삭 액세서리는 전동 공구의 노출된 금속 부품을 "전류가 흐르는" 상태로 만들어 작업자를 감전시킬 수 있습니다.
- **클램프 또는 다른 적절한 방식을 이용하여 안정된 작업대에 작업 공구들을 고정 및 지지하십시오.** 작업물을 손으로 잡거나 몸에 지지하는 행동은 불안정하며, 제어력을 잃을 수 있습니다.
- **안전 고글 또는 기타 눈 보호 장구를 착용하십시오.** 해머 및 드릴 작업 시 파편이 날아갈 수 있습니다. 파편이 날아가 눈이 영구적으로 손상될 수 있습니다.
- **작업 중에는 액세서리와 공구가 뜨거울 수 있습니다.** 금속 햄머 드릴 및 드릴 등 발열 작업을 수행하는 경우에는 취급 시 장갑을 착용하십시오.
- **본 공구를 장시간 사용하지 마십시오.** 햄머 작동으로 인한 진동은 손과 팔에 유해할 수 있습니다. 장갑을 사용하여 추가 쿠션을 제공하고 종종 휴식을 취하여 진동에 의한 노출을 제한하십시오.
- **공기 구멍이 종종 움직이는 부품에 의해 닫히므로 방지해야 합니다.** 활형한 옷, 장신구 또는 긴 머리가 움직이는 부품에 낄 수 있습니다.

기타 잔류 위험

드릴 사용 시에는 다음과 같은 위험이 수반됩니다.

- 공구의 회전부를 만지거나 가열된 부위에 닿아 발생한 부상.

관련된 안전 규정을 준수하고 안전 장치를 사용한다고 해도 다음의 잔류 위험은 피할 수 없습니다. 이러한 위험은 다음과 같습니다.

- 청력 손상
- 액세서리를 교체할 때 손가락이 끼일 위험
- 나무 가공 시 발생한 먼지를 들이마셔서 발생할 수 있는 건강 위험.
- 파편 날림으로 인한 신체 부상 위험.
- 장시간 사용으로 인한 신체 부상의 위험.

공구에 표시된 마크

공구에는 다음과 같은 그림이 있습니다.



사용 전에 사용 설명서의 내용을 숙지하십시오.

날짜 코드 위치

날짜 코드에는 제조년도가 포함되며 이 제조년도는 공구와 배터리의 탑재 이음부가 되는 케이스에 인쇄되어 있습니다.

예:

2019 XX XX

제조년도

모든 배터리 충전기에 대한 중요한 안전 지침

본 지침을 잘 보관해 두십시오. 본 설명서에는 DCB105 및 DCB115 배터리 충전기에 대한 중요한 안전 및 작동 지침이 포함되어 있습니다.

- 충전기를 사용하기 전에 충전기, 배터리 팩, 그리고 배터리 팩 관련 제품에 대한 지침과 주의 표시를 숙지하십시오.



경고: 감전 위험. 충전기 내부에 액체가 들어가지 않도록 하십시오. 감전될 수 있습니다.



주의: 화상 위험. 신체 부상의 위험을 줄이려면 DEWALT 충전용 배터리 팩으로만 충전하십시오. 다른 배터리 팩 종류는 과열되어 터질 수 있으며, 부상과 재산 상의 손해를 입을 수 있습니다.



주의: 어린이가 본 제품을 가지고 놀지 못하도록 항상 주의해야 합니다.

참고: 특정 조건에서, 충전기가 전원 공급기에 연결되어 있으면 충전기 내부에 노출된 충전 접점이 이물질에 의해 단락될 수 있습니다. 스틸 울 (steel wool), 알루미늄 호일, 금속 입자 축적물 등의 전도성 이물질은 충전기 캐비티에 닿지 않게 두어야 합니다. 항상 구멍에 배터리 팩이 없을 때는 배터리 전원 공급기에서 충전기의 플러그를 뽑으십시오. 청소하기 전에 충전기의 플러그를 뽑아야 합니다.

- **본 사용 설명서에 명시된 충전기 외의 다른 충전기로 배터리 팩을 충전하지 마십시오.** 본 충전기와 배터리 팩은 함께 사용하도록 특수 설계되었습니다.
- **이러한 충전기는 DEWALT 충전용 배터리 충전 이외의 용도로는 사용할 수 없습니다.** 다른 용도로 사용하면 화재, 감전 또는 감전사의 위험이 있습니다.
- **충전기가 비나 눈을 맞지 않도록 하십시오.**
- **충전기를 분리할 때는 코드가 아니라 플러그를 뽑으십시오.** 그래야만 전기 플러그 및 코드 손상의 위험이 줄어듭니다.
- **코드가 밟히거나 걸리거나 기타 원인에 의해 손상되거나 압박을 받지 않도록 유의하십시오.**

- 불가피한 경우가 아니면 연장 코드를 사용하지 마십시오. 연장 코드를 잘못 사용하면 화재, 감전 또는 감전사의 위험이 있습니다.
- 충전기를 실외에서 사용할 경우에는 항상 건조한 장소에 놓고 실외용으로 적합한 연장 코드를 사용하십시오. 실외 사용에 적합한 코드를 사용하면 감전 위험이 줄어듭니다.
- 충전기의 환기 구멍을 차단하지 마십시오. 환기 구멍은 충전기 상단 및 측면에 있습니다. 충전기는 열원에 가까이 두지 마십시오.
- 코드나 플러그가 손상된 충전기를 작동시키지 마십시오. - 즉시 교체하십시오.
- 심한 충격을 받았거나 떨어뜨렸거나 기타의 방식으로 손상된 경우에는 충전기를 작동시키지 마십시오. 공인 서비스 센터로 가져가십시오.
- 충전기를 분해하지 마십시오. 서비스나 수리가 필요한 경우에는 공인 서비스 센터로 가져가십시오. 잘못 재조립하면 화재, 감전 또는 감전사의 위험이 있습니다.
- 전원 코드가 손상된 경우 위험을 방지하려면 제조업체, 서비스 대리점 또는 이에 준하는 자격을 가진 수리 기술자가 즉시 전원 코드를 교체해야 합니다.
- 청소하려면 먼저 충전기를 콘센트에서 분리하십시오. 그래야 감전 위험이 줄어듭니다. 배터리 팩을 제거하는 것만으로 이러한 위험이 줄어들지는 않습니다.
- 절대로 충전기 두 개를 함께 연결하지 마십시오.
- 충전기는 가정용 표준 전력(220~240V)에서 작동하도록 설계되어 있습니다. 다른 전압에서는 사용하지 마십시오. 차량용 충전기는 제외됩니다.

본 지침을 잘 보관해 두십시오.

충전기

DCB105 및 DCB115 충전기는 10.8 V, 14.4 V 및 18 V 리튬이온 (DCB121, DCB140, DCB141, DCB180, DCB181, DCB182, DCB183 및 DCB184) 배터리 팩을 사용합니다.

이러한 충전기는 어떠한 조절 작업도 필요 없으며 최대한 작동하기 쉽게 설계되었습니다.

충전 절차(그림 2)

1. 배터리 팩을 넣기 전에 충전기를 적절한 220 ~ 240V 콘센트에 꽂습니다.
2. 배터리 팩 (j)을 충전기에 끼우고, 팩이 충전기에 완전히 들어갔는지 확인하십시오. 빨간색 (충전 중) 불이 계속 깜박이면서 충전 프로세스가 시작되었음을 알립니다.

3. 충전이 완료되면 빨간색 불이 계속 켜져 있습니다. 팩이 완전히 충전되면 바로 사용하거나 충전기에 그대로 둡니다.

참고: 리튬 이온 배터리의 최대 성능과 수명을 보장하기 위해서, 처음 사용하기 전에 배터리 팩을 완전히 충전하십시오.

충전 프로세스

배터리 팩의 충전 상태는 아래 표를 참조하십시오.

충전 상태:DCB115	
	충전 중 — — — —
	완전 충전됨 —————
	냉/온 팩 지연 — • — • — • — •
	문제 팩 또는 충전기 ••••••••••••
	문제 송전선 ••••••••••

충전 상태:DCB115	
	충전 중 — — — — —
	완전 충전됨 —————
	냉/온 팩 지연* — — — — —————

이 충전기는 결합이 있는 배터리 팩을 충전하지 않습니다. 충전기는 접점되지 않거나 문제의 팩을 표시하거나 충전기의 점멸 패턴으로 결합이 있는 배터리를 표시합니다.

참고: 이는 충전기의 문제일 수도 있습니다.

충전기에 문제가 표시되는 경우 충전기와 배터리 팩을 공인 서비스 센터로 가져 가서 테스트를 받아 보십시오.

냉/온 팩 지연

충전에서 너무 뜨겁거나 차가운 배터리가 감지되면, 냉/온 팩 지연이 자동으로 시작되어 배터리가 적절한 온도가 될 때까지 충전이 중단됩니다. 이 과정이 끝나면 충전기가 자동으로 팩 충전 모드로 전환됩니다. 이 기능은 배터리 수명을 최대한으로 보장하기 위한 것입니다.

XR 리튬이온 배터리는 배터리에 과부하가 걸리거나 과열 또는 완전 방전되는 것을 방지하는 전자 보호 시스템으로 설계되었습니다.

이 공구는 전자 보호 시스템이 작동하면 자동으로 꺼집니다. 이러한 경우 리튬 이온 배터리가 완전히 충전될 때까지 충전기에 리튬 이온 배터리를 넣으십시오.

차가운 배터리 팩은 뜨거운 배터리 팩의 약 절반의 속도로 충전됩니다. 배터리 팩은 전체 충전 주기 내내 더 느린 속도로 충전되고 배터리가 따뜻하더라도 최대 충전율로 돌아가지 않습니다.

모든 배터리 팩에 대한 중요한 안전 지침

배터리 팩 교체를 하기 위해 주문할 때는 카탈로그 번호와 전압을 반드시 확인하고 표기해야 합니다.

배터리 팩은 제품포장박스에서 처음 꺼낼 때 완전히 충전된 상태가 아닙니다. 배터리 팩과 충전기를 사용하기 전에 아래의 안전 지침을 읽은 후 충전 절차를 따르십시오.

모든 지시 사항을 읽으십시오.

- **가연성 액체, 가스 또는 먼지 등 폭발성 분위기에서 배터리 팩을 충전하거나 사용하지 마십시오.** 배터리 팩을 삽입하거나 충전기에서 제거할 때 먼지나 가스에 불이 붙을 수 있습니다.
- **충전기에 배터리 팩을 너무 세게 넣지 마십시오.** 배터리 팩이 파열되어 심각한 부상을 초래할 수 있으므로 호환되지 않는 충전기에 맞추기 위해 어떤 방식으로도 배터리 팩을 개조하지 마십시오.
- 지정된 DEWALT 충전기에서만 배터리 팩을 충전하십시오.
- 물이나 기타 액체가 튀어 묻거나 액체에 빠지지 **않도록** 하십시오.
- 온도가 40° (105° F) 초과될 수 있는 곳 (여름철 허름한 창고 또는 금속 건물 등)에 공구와 배터리 팩을 보관하거나 사용하지 마십시오.
- 최상의 결과를 위해 사용하기 전에 배터리 팩이 완전히 충전되었는지 확인하십시오.



경고: 어떤 이유로든 배터리 팩을 절대 열려고 하지 마십시오. 배터리 팩 케이스가 깨지거나 손상되면 충전기에 넣지 마십시오. 배터리 팩을 뭉개거나 떨어뜨리거나 손상시키지 마십시오. 강한 충격을 받았거나, 떨어뜨렸거나, 차에 치였거나 기타의 원인으로 어떤 방식으로든 손상된(예, 못이 박히거나 망치로 맞았거나 밟힘) 배터리 팩이나 충전기는 사용하지 마십시오. 감전 또는 감전사의 위험이 있습니다. 손상된 배터리 팩은 재활용을 위해 서비스 센터에 반환해야 합니다.



주의: 사용하지 않는 공구는 걸려 넘어지거나 떨어질 위험이 없는 안정된 표면에 놓혀 두십시오. 배터리 팩이 큰 일부 공구들은 배터리 팩 위에 바로 서 있지만 쉽게 넘어질 수 있습니다.

리튬 이온 (Li-Ion)에 대한 추가 안전 지침

- **배터리 팩이 심하게 손상되거나 완전히 낡았더라도 절대 소각하지 마십시오.** 배터리 팩이 불 속에서 폭발할 수 있습니다. 리튬이온 배터리 팩은 연소되면서 독성 연기와 물질을 발생시킵니다.
- **배터리 내용물이 피부에 닿으면 즉시 중성 세척제로 해당 부위를 씻으십시오.** 배터리 액이 눈에 들어갔을 경우, 15분 정도 또는 통증이 가실 때까지 눈을 뜨고 물로 씻어냅니다. 치료가 필요한 경우를 위해, 배터리 전해질은 액체 유기 탄산염과 리튬염의 혼합물로 구성되어 있음을 알아 두십시오.
- **열린 배터리 셀의 내용물은 호흡기 질환을 일으킬 수 있습니다.** 신선한 공기를 흡입하십시오. 증상이 계속되면 치료를 받으십시오.



경고: 화상 위험. 배터리액은 불꽃이나 화염에 노출되면 연소될 수 있습니다.

배터리 팩

배터리 유형

DCD730 및 DCD735 는 14.4 볼트 배터리 팩에서 작동합니다.

DCD780 및 DCD785는 18 볼트 배터리 팩에서 작동합니다.

DCB140, DCB141, DCB180, DCB181, DCB182, DCB184 또는 DCB183 배터리 팩을 사용할 수 있습니다. 자세한 정보는 **기술 데이터**를 참조하십시오.

보관 권장 사항

1. 보관 장소로는 직사광선을 받지 않고 지나치게 덥거나 춥지 않은 시원하고 건조한 곳이 가장 좋습니다. 최적의 배터리 성능과 수명을 위해, 사용하지 않을 때에는 배터리 팩을 실온에서 보관하십시오.
2. 장기간 보관하는 경우, 최적의 결과를 위해 완전히 충전된 배터리 팩을 충전기에서 분리하여 차갑고, 건조한 장소에 보관하는 것이 좋습니다.

참고: 배터리 팩은 완전히 방전된 상태로 보관해서는 안됩니다. 사용하기 전에 배터리 팩을 다시 충전해야 합니다.

충전기 및 배터리 팩에 부착된 레이블

본 설명서에 사용된 그림 외에도 충전기 및 배터리 팩에 부착된 레이블에는 다음과 같은 그림이 표시되어 있습니다.



사용 전에 사용 설명서의 내용을 숙지하십시오.



충전 중.



완전 충전됨.



냉/온 팩 지연.



문제 팩 또는 충전기.



문제 송전선.



전도성 있는 물체로 시험하지 마십시오.



손상된 배터리 팩을 충전하지 마십시오.



DEWALT 배터리 팩만 사용하십시오. 다른 것을 사용하면 배터리가 폭발하여 신체 부상을 당하거나 손해를 입을 수 있습니다.



물에 닿지 않도록 하십시오.



손상된 코드는 즉시 교체하십시오.



4° C~40° C 사이에서만 충전하십시오.



환경 보호 차원에서 배터리 팩을 폐기하십시오.

LI-ION



배터리 팩을 소각하지 마십시오.



리튬이온 배터리 팩을 충전합니다.



충전 시간은 기술 데이터를 참조하십시오.



실내용만 해당.

포장 상자의 내용물

포장 상자에는 다음 내용물이 들어 있습니다.

- 1 드릴/드라이버 또는 드릴/드라이버/햄머드릴
- 1 충전기
- 2 배터리
 - 1 공구박스
 - 1 사용 설명서

참고: N모델(베어툴)에는 배터리팩, 충전기 및 공구박스는 포함되지 않습니다.

- 운반 중에 발생할 수 있는 공구, 부품 또는 액세서리의 손상 여부를 확인하십시오.
- 작동 전에 시간을 내어 본 사용 설명서를 읽고 숙지하십시오.

설명(그림 1)



경고: 전동 공구 또는 전동 공구의 어떤 부품도 절대 개조하지 마십시오. 제품이 파손되거나 신체 부상을 당할 수도 있습니다.

- a. 트리거 스위치
- b. 전진/후진 제어 버튼
- c. 토크 조절 칼라
- d. 기어 변속장치
- e. 작업등
- f. 키가 필요없는 척
- g. 벨트 후크
- h. 설치 나사
- i. 비트 클립
- j. 배터리 팩
- k. 배터리 해제 버튼

용도

본 드릴/드라이버/해머 드릴은 나사를 조이거나 전문가용 드릴, 진동 드릴 작업용으로 설계되었습니다.

습한 환경이나 가연성 액체 또는 가스가 있는 장소에서 사용하지 마십시오.

본 드릴/드라이버/해머 드릴은 전문가용 공구입니다.

어린이가 이 공구를 만지지 않도록 하십시오. 경험이 없는 작업자가 이 공구를 사용할 때는 감독자의 지도가 필요합니다.

- 본 제품은 안전 책임을 맡고 있는 사람이 감독을 하고 있지 않는 한 경험, 지식 또는 기술이 부족하고 신체적, 감각적 또는 정신적 능력이 미약한 사람(어린이 포함)이 사용하도록 고안된 것이 아닙니다. 이 제품과 함께 어린이만 혼자 두어서는 안됩니다.

전기 안전

전기 모터는 한 가지 전압에만 맞추어 설계되었습니다. 배터리 팩 전압이 명판에 기재된 전압과 일치하는지 항상 확인하십시오. 또한 충전기의 전압이 주전원의 전압과도 일치하는지 확인하십시오.



DEWALT 충전기는 IEC60335에 따라 이중 절연되어 있습니다. 따라서 접지선이 필요하지 않습니다.

전원 코드가 손상된 경우에는 DEWALT 서비스 센터를 통해 특수 제작된 코드로 교체해야만 합니다.

연장 코드 이용

연장 코드는 가급적 사용하지 말아주십시오. 사용 중인 전원공급기 정격전원에 맞는 승인된 연장 코드를 사용하십시오 (**기술 데이터** 참조). 최대 도체 크기는 1 mm², 최대 길이는 30 m입니다.

케이블 릴을 사용할 때는 항상 케이블을 완전히 푸십시오.

조립 및 조정



경고: 조립 및 조정 작업 전에는 항상 배터리 팩을 분리하십시오. 배터리 팩을 삽입하거나 분리하기 전에 항상 공구 스위치를 끄십시오.



경고: DEWALT 배터리 팩 및 충전기만 사용하십시오.

배터리 팩 삽입 및 공구에서 배터리 팩 분리(그림 2)

참고: 최상의 결과를 위해 배터리 팩이 완전히 충전되었는지 확인하십시오.

배터리 팩을 공구 핸들에 설치하려면

1. 배터리 팩(j)을 공구의 안쪽 레일에 맞게 조정합니다(그림 2).
2. 배터리 팩이 공구에 단단히 안착될 때까지 핸들 쪽으로 밀고 분리되지 않았는지 확인하십시오.

공구에서 배터리 팩을 분리하려면

1. 배터리 해제 버튼(k)을 누르고 배터리 팩을 공구 핸들에서 완전히 빼냅니다.
2. 본 사용 설명서의 충전기 섹션에 설명된 대로 배터리 팩을 충전기에 삽입합니다.

가변 속도 트리거 스위치 (그림 1)

공구를 켤 때는 트리거 스위치(a)를 돌립니다. 공구를 끄려면 트리거 스위치를 놓습니다. 공구에는 브레이크가 장착되어 있습니다. 트리거 스위치가 완전히 해제되는 즉시 척은 중지됩니다.

참고: 가변 속도 범위의 지속적인 사용은 권장되지 않습니다. 지속적인 사용은 스위치를 손상시킬 수 있으므로 피해야 합니다.

전진/후진 제어 버튼 (그림 1)

전진/후진 제어 버튼(b)은 공구 방향을 결정하며 잠금 해제 버튼 역할도 합니다.

전진 회전을 선택하려면 트리거 스위치를 놓고 공구 오른쪽에 있는 전진/후진 제어 버튼을 눌러줍니다.

후진을 선택하려면 공구 왼쪽에서 전진/후진 제어 버튼을 눌러줍니다.

제어 버튼이 중앙에 있으면 공구가 꺼진 상태로 잠기게 됩니다. 제어 버튼의 위치를 변경할 때는 반드시 트리거를 놓아야 합니다.

참고: 회전 방향을 변경한 후 처음으로 공구를 실행하면 작동 시 '짹' 소리가 들립니다. 이는 정상적 현상이며 고장이 아닙니다.

토크 조절 칼라(그림 1)

공구에는 다양한 모양과 크기의 잠금장치를 조이거나 제거하기 위한 변동형 토크 드라이버 메커니즘이 갖추어져 있고, 일부 모델에는 드릴과 석재를 위해 햄머 메커니즘이 있습니다. 칼라(c)를 회전시키는 것은 숫자이고, 일부 모델에서는 드릴 비트 기호, 햄머 기호가 있습니다. 이 숫자는 토크 범위를 제공할 클러치를 설정하는 데 사용됩니다. 칼라 숫자가 높을수록 조일 수 있는 잠금장치와 토크 수치도 높아집니다. 임의의 숫자를 선택하려면 원하는 숫자가 화살표와 맞을 때까지 회전하십시오.

이중 범위 기어링(그림 1)

드릴/드라이버의 이중 범위 기능을 통해 기어를 바꿔서 다양한 기능을 발휘할 수 있습니다.

1. 속도 1을 선택하려면(높은 토크 설정값) 공구를 꺼서 멈추게 합니다. 기어 변속장치(d)를 앞쪽으로 밀니다(척 방향으로).
2. 속도 2(낮은 토크 설정값)을 선택하려면 공구를 꺼서 정지시킵니다. 기어 변속장치를 뒤로 밀니다(척에서 멀리).

참고: 공구가 작동 중인 경우에는 기어를 변경하지 마십시오. 기어를 변경하기 전에 항상 드릴이 완전히 멈추었는지 확인하십시오. 기어를 변경하는 데 문제가 있으면 이중 범위 기어 변속장치를 완전히 앞으로 밀었는지 또는 완전히 뒤로 밀었는지 확인하십시오.

작업등(그림 1)

작업등(e)은 트리거 스위치(a) 바로 위에 있습니다. 작업등은 트리거 스위치를 누를 때 켜집니다. 트리거를 놓으면 작업등이 최대 20초 동안 점등되어 있습니다.

참고: 작업등은 인접한 작업대를 비추기 위한 것이며 손전등으로 사용하기 위한 것이 아닙니다.

키리스 단일 슬리브 척(그림 7-9)



경고: 척의 앞부분을 잡고 공구를 켜는 방법으로 드릴 비트(또는 다른 모든 액세서리)를 조이지 마십시오. 척이 손상되거나 신체 부상을 초래할 수 있습니다. 액세서리를 변경할 때는 항상 트리거 스위치를 잠고 전원에서 공구 플러그를 빼십시오.



경고: 공구를 시작하기 전에 항상 비트가 고정되어 있는지 확인하십시오. 비트가 느슨하면 공구에서 빠져 신체 부상을 초래할 수 있습니다.

본 공구에는 키가 필요없는 척(f)이 사용되며 척을 한 손으로 작동시킬 수 있게 단일 회전 슬리브가 제공됩니다. 드릴 비트 또는 기타 액세서리를 삽입하려면 다음 단계를 따르십시오.

1. 공구를 끄고 전원에서 공구 플러그를 뽑니다.
2. 한 손으로 척의 검은색 슬리브를 잡고 다른 손을 사용해서 공구를 고정합니다. 원하는 액세서리를 수용할 수 있도록 슬리브를 시계 반대 방향으로 충분히 돌립니다.
3. 한 손으로 공구를 잡으면서 다른 손으로 척 슬리브를 시계 방향으로 회전시켜 액세서리를 척으로 19 mm (3/4") 정도 삽입하고 단단하게 조입니다. 공구에는 자동 스펀들 잠금 기계 장치가 장착되어 있습니다. 이를 통해 한 손으로 척을 열고 닫을 수 있습니다.

척 슬리브에서 한 손으로 척을 조이고 다른 손으로 공구를 잡아 최대한 조이십시오.

액세서리를 풀려면 위의 1단계와 2단계를 반복하십시오.

벨트 후크 및 비트 클립(그림 1)



경고: 심각한 신체 부상의 위험을 줄이려면 공구를 조정하거나 부착물 또는 액세서리를 제거/설치하기 전에 공구를 끄고 배터리 팩을 분리하십시오.



경고: 심각한 부상의 위험을 줄이려면, 벨트 후크에서 과열된 공구 또는 물건을 매달지 마십시오. 작업 벨트에서 공구의 벨트 후크로만 거십시오.



경고: 심각한 부상의 위험을 줄이려면, 벨트 후크를 고정하는 나사가 고정되었는지 확인하십시오.

중요: 벨트 후크 또는 비트 클립을 부착하거나 교체할 때 제공된 나사(h)만 사용하십시오. 나사를 단단히 고정하십시오.

왼손 또는 오른손잡이 사용자에게 맞게 제공된 나사(h)를 사용하여 벨트 후크(g) 및 비트 클립(i)을 공구 양쪽에 장착할 수 있습니다. 후크 또는 비트 클립이 전혀 필요하지 않을 경우 공구에서 제거할 수 있습니다.

벨트 후크 또는 비트 클립을 이동하려면 고정하고 있는 나사(h)를 제거하고 반대쪽에 다시 장착합니다. 나사를 단단히 고정하십시오.

조작

사용 지침



경고: 안전 지시 사항과 해당 규정을 항상 준수하십시오.



경고: 심각한 신체 부상의 위험을 줄이려면 부착물 또는 액세서리를 조정하거나 제거/설치하기 전에 공구를 끄고 전원에서 공구 플러그를 빼십시오.

올바른 손의 위치(그림 3)



경고: 심각한 신체 부상의 위험을 줄이려면 항상 그림과 같이 올바르게 손을 위치하십시오.



경고: 심각한 부상의 위험을 줄이려면 항상 급작스러운 반작용을 예상하고 확실하게 잡으십시오.

올바른 손의 위치가 되려면 그림과 같이 한 손은 드릴(i)을 잡고, 다른 손은 주 핸들(m)을 잡습니다.

드릴 조작(그림 4)



경고: 심각한 신체 부상의 위험을 줄이려면 부착물 또는 액세서리를 조정하거나 제거/설치하기 전에 공구를 끄고 전원에서 공구 플러그를 뽑으십시오.



경고: 신체 부상의 위험을 줄이려면 항상 작업물이 앵커나 클램프로 단단히 고정되어 있는지 확인하십시오. 얇은 자재를 드릴하는 경우, 재료가 손상되지 않도록 나무 "지지" 블록을 사용하십시오.

1. 칼라(c)를 드릴 기호까지 돌립니다.
 2. 속도와 토크를 계획된 작업과 일치시키려면 기어 번속장치를 사용하여 원하는 속도/토크 범위를 선택하십시오.
 3. 나무의 경우 트위스트 비트, 스페이드 비트, 파워 오거 비트 또는 원통톱을 사용하십시오. 금속의 경우 고속 스틸 트위스트 드릴 비트 또는 원통톱을 사용하십시오. 금속 드릴 작업 시에는 절삭 윤활유를 사용하십시오. 건조 상태로 드릴 작업을 해야 하는 주철과 황동의 경우는 예외입니다.
 4. 항상 비트에 직선으로 압력을 가하십시오. 드릴이 작업물을 파고들기에 충분한 압력을 가하되, 모터 또는 비트가 변형될 정도로 강한 압력을 가하지 마십시오.
 5. 드릴의 비틀림 작용을 지탱할 수 있도록 두 손으로 공구를 단단하게 잡으십시오. 모델이 사이드 핸들에 장착되지 않으면 한 손은 핸들에, 다른 손은 배터리 팩에 놓고 드릴을 잡으십시오.
- 주의:** 과부하되어 급작스럽게 휘면 드릴이 고착될 수 있습니다. 고착되는 상황에 늘 대비하십시오. 드릴을 단단히 잡아서 휘는 작용을 제어하고 부상을 당하지 않도록 주의하십시오.
6. **드릴의 회전이 멈추는 경우는** 일반적으로 과부하가 걸렸거나 부적합하게 사용했기 때문입니다. **트리거를 즉시 놓고**, 작업 대상으로부터 드릴 비트를 제거한 다음 회전이 멈춘 원인을 해결하십시오. **회전이 멈춘 드릴을 다시 작동시키기 위해 트리거를 당기고 놓는 동작을 취하지 마십시오. 드릴 손상의 원인이 됩니다.**
 7. 자재를 뚫는 동안 비트의 회전이 멈추거나 비트가 부러지지 않도록 구멍의 마지막 부분에서 압력을 줄이고 홀에서 비트를 부드럽게 빼내십시오.
 8. 뚫린 구멍 밖으로 비트를 빼낼 때 모터를 가동 상태로 유지하십시오. 그래야 걸림 현상이 방지됩니다.

9. 가변 속도 드릴을 이용하면 드릴 작업할 지점에 센터 펀치 작업을 할 필요가 없습니다. 드릴 작업 시에는 낮은 속도로 시작하다가, 드릴이 밖으로 밀려나지 않고 구멍을 뚫기에 충분한 깊이의 구멍이 생기면 트리거를 더욱 강하게 잡아당겨 속도를 높이십시오.

햄머드릴 조작(그림 5)

1. 칼라(c)를 햄머드릴 기호까지 돌립니다.
 2. 셀렉터(척에서 멀리)를 뒤로 밀어 고속 설정을 선택합니다.
- 중요:** 카바이드 팁 또는 석재 비트만 사용하십시오.
3. 햄머가 과도하게 튀거나 비트에서 빠져 "올라가지" 않도록 적당한 힘으로만 드릴하십시오. 힘이 너무 주게 되면 드릴 속도가 느려지거나 과열이 발생할 수 있습니다.
 4. 비트가 올바른 각도로 작업되도록 똑바로 드릴하십시오. 드릴 작업 시에는 비트에 사이드 압력을 가하지 마십시오. 비트의 나선형 홈이 막히거나 드릴 속도가 느려질 수 있습니다.
 5. 구멍을 깊게 드릴할 때 햄머 속도가 떨어지기 시작하면 아직 가동 중인 공구를 사용하여 구멍 밖으로 비트를 일부 빼내어 구멍 안에 먼지가 쌓이지 않도록 하십시오.

참고: 먼지가 균일하고 구멍에서 부드럽게 빠져나오면 드릴 속도가 적당한 것입니다.

드라이버 조작(그림 6)

1. 속도와 토크를 계획된 작업과 일치시키려면 이중 범위 기어 셀렉터를 사용하여 원하는 속도/토크 범위를 선택하십시오.
2. 토크 조절 칼라(c)를 원하는 위치로 돌립니다. 낮은 숫자는 낮은 토크 설정을 나타내고, 높은 숫자는 높은 토크 설정을 나타냅니다.
3. 비트를 드릴하면서 원하는 잠금장치 액세서리를 척에 끼웁니다.
4. 클러치 칼라의 적절한 위치를 결정하려면 스크랩 또는 확인 안된 영역에서 실제로 몇 번 실행해 보십시오.
5. 항상 낮은 토크 설정부터 시작한 후 더 높은 토크 설정으로 진행하여 작업장 또는 잠금장치가 되지 않도록 하십시오.

유지 보수

DEWALT 전동 공구는 최소한의 유지 보수로 장기간에 걸쳐 작업이 가능하도록 설계되어 있습니다. 연속 작동은 적절한 공구 관리와 정기적인 정소에 따라 그 성능이 달라질 수 있습니다.



경고: 심각한 신체 부상의 위험을 줄이려면 공구를 조정하거나 부착물 또는 액세서리를 제거/설치하기 전에 공구를 끄고 배터리 팩을 분리하십시오. 공구가 갑자기 작동하여 신체 부상을 당할 수 있습니다.

충전기와 배터리 팩은 수리할 수 없습니다. 충전기 내부에는 수리할 수 있는 부품이 없습니다.



윤활방법

전동 공구는 별도의 윤활 작업이 필요하지 않습니다.



청소



경고: 통풍구 속이나 주변에 먼지가 쌓여있는 것이 보이면 가능한 한 자주 건조한 공기를 이용하여 몸체에서 먼지를 불어내십시오. 이 절차를 수행할 때에는 승인된 보안경 및 승인된 방진 마스크를 착용하십시오.



경고: 공구의 금속 이외 부품을 청소할 때는 용제 등의 강력한 화학약품을 절대 사용하지 마십시오. 그렇지 않으면 이러한 부분에 사용된 재료가 약해질 수 있습니다. 형질에 물과 순한 비누를 적셔 닦아주십시오. 공구 내부에 액체를 넣거나 공구 부품을 액체에 담그는 행동은 절대 금물입니다.

충전기 청소 지침



경고: 감전 위험. 청소하려면 먼저 충전기를 콘센트에서 분리하십시오. 형질이나 부드러운 금속 이외 브러시로 충전기 외관 부분에 묻은 먼지 및 기름을 제거할 수 있습니다. 물이나 세척제를 사용하지 마십시오.

음션 액세서리



경고: DEWALT에서 제공하지 않은 액세서리는 본 제품에서 테스트되지 않았으므로 본 제품에서 이러한 액세서리를 사용하면 위험할 수 있습니다. 신체 부상의 위험을 줄이려면 본 제품에 DEWALT 권장 액세서리만 사용해야 합니다.

해당 액세서리에 대한 자세한 정보는 판매 대리점으로 문의하십시오.

환경 보호



분리 수거. 본 제품을 일반 가정용 쓰레기로 처리하면 안됩니다.

DEWALT 제품을 교체해야 하거나 더 이상 쓸모가 없어졌다고 판단될 때는 본 제품을 가정용 쓰레기와 함께 처리하지 마십시오. 이 제품은 분리 수거하십시오.



사용하던 제품과 포장을 분리 수거하면 자원을 재활용 및 재사용할 수 있습니다. 재활용 자원을 이용하면 환경 오염이 방지되고 고철 자원에 대한 수요를 줄일 수 있습니다.

지역에 따라 가정용 가전제품을 분리 수거하는 규정이 마련되어 있거나 새로운 제품을 구입할 때 판매점에서 폐기 방법을 알려줄 수 있습니다.

DEWALT는 제품 수명이 다하면 DEWALT 제품의 수거 및 재활용을 위한 시설을 제공하고 있습니다. 이 서비스를 활용하려면 당사가 폐제품 수거를 위한 공인 수리 대리점에 제품을 반환해 주십시오.

본 사용 설명서에 기재된 연락처로 가까운 DEWALT 영업소에 연락하면 가까운 공인 수리 대리점 위치를 확인할 수 있습니다. 또는 다음 웹 사이트를 방문하여 DEWALT 공인 수리 대리점 목록과 A/S 및 연락처 등 자세한 정보를 찾아볼 수 있습니다. www.dewalt.co.kr



충전용 배터리 팩

이전에 쉽게 수행했던 작업에 대해 충분한 힘을 발휘하지 못하는 배터리 팩은 재충전해야 합니다. 배터리 수명이 다하면 환경 보호 차원에서 배터리 팩을 폐기하십시오.

- 배터리 팩을 완전히 사용하고 난 후 공구에서 분리하십시오.
- 리튬 이온 전지는 재활용 가능합니다. 이 셀을 판매점이나 지역 재활용 센터로 가져가십시오. 수집된 배터리 팩은 재활용되거나 적절히 폐기됩니다.

