

DEWALT®

www.**DEWALT**.eu

DC927

Dansk	3
Deutsch	15
English	28
Español	40
Français	53
Italiano	66
Nederlands	79
Norsk	92
Português	103
Suomi	116
Svenska	128
Türkçe	140
Ελληνικά	152

Figure 1

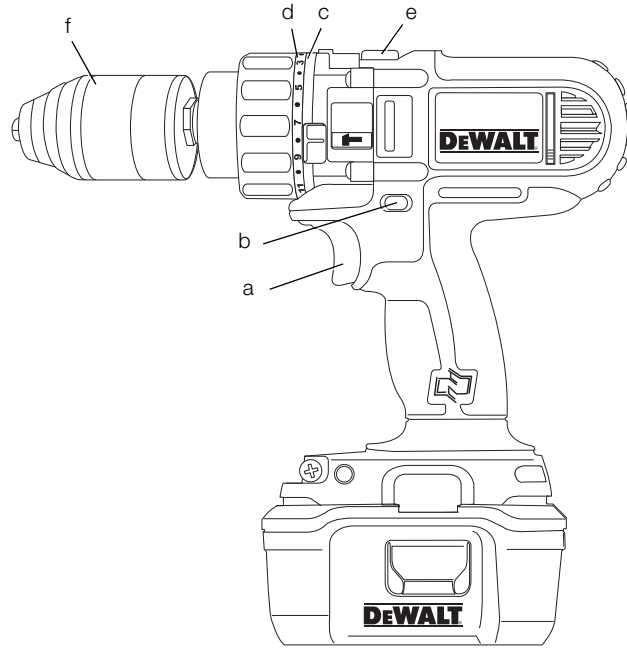

Figure 2

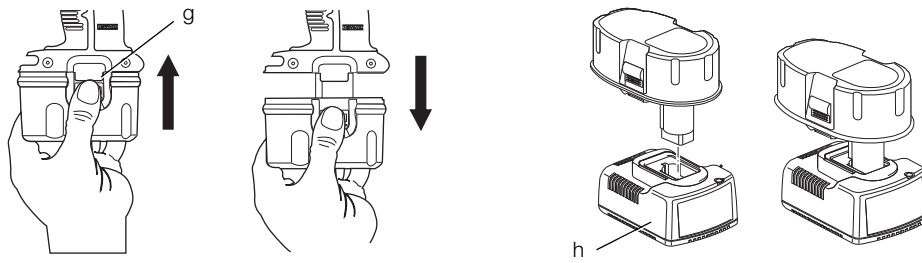

Figure 3

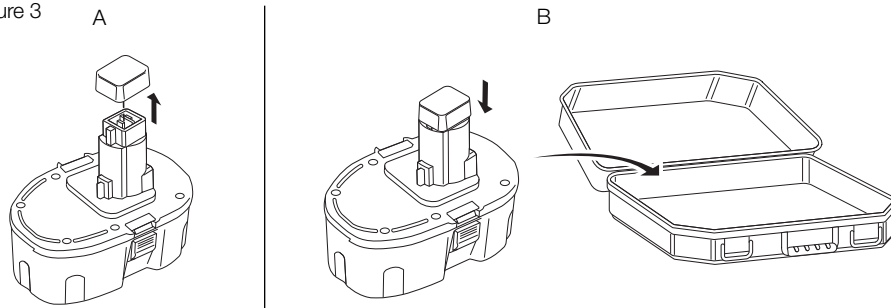

Figure 4

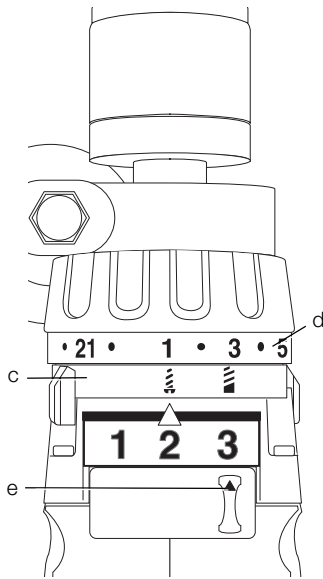

Figure 5

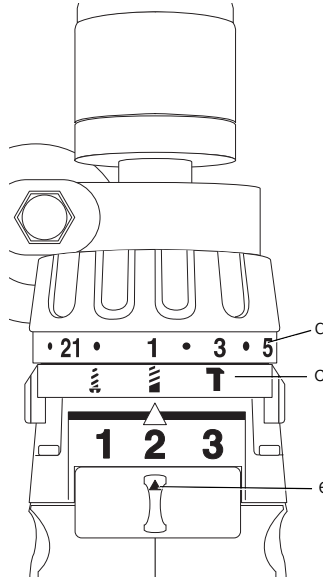

Figure 6

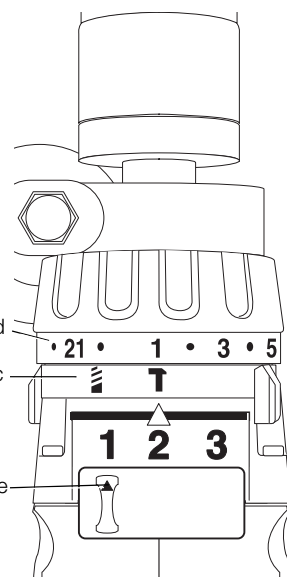

Figure 7

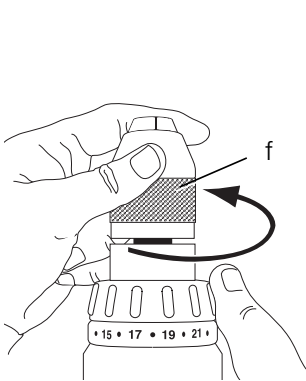

Figure 8

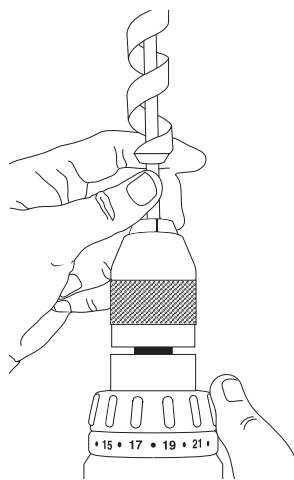
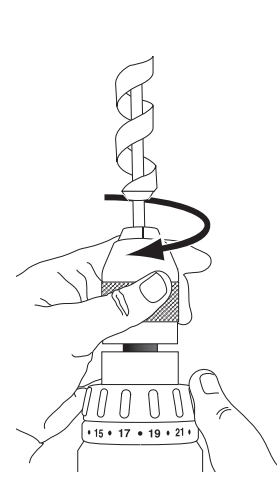

Figure 9



TRÅDLØST SLAGBOR DC927

Tillykke!

Du har valgt et DeWALT værktøj. Mange års erfaring og indgående produktudvikling og innovation gør DeWALT til en af de mest pålidelige partnere til professionelle brugere af elværktøj.

Tekniske data

		DC927
Spænding	V	18
Effekt	W	425
Hastighed uden belastning		
1. gear	min ⁻¹	0-450
2. gear	min ⁻¹	0-1500
3. gear	min ⁻¹	0-1800
Slaghastighed		
1. gear	min ⁻¹	0-7650
2. gear	min ⁻¹	0-25500
3. gear	min ⁻¹	0-30600
Maksimalt omdrejning	Nm	38
Fremdriftshastighed	mm	13
Maksimal borekapacitet		
stål/blødt træ/beton		65/13/16
Vægt (uden batteripakke)	kg	1,8
L _{PA} (lydtryk)	dB(A)	94
K _{PA} (lydtryk usikkerhed)	dB(A)	3,0
L _{WA} (akustisk effekt)	dB(A)	105
K _{WA} (akustisk effekt usikkerhed)	dB(A)	3,0
Samlede værdier for vibration (tre-akse vektorsum) fastslået ifølge EN 60745:		
Vibrationsværdier a _h		
Boring i beton		
a _{hD} =	m/s ²	12,5
Usikkerhed K =	m/s ²	3,1
Vibrationsniveau a _h		
Boring i metal		
a _{hD} =	m/s ²	≤ 2,5
Usikkerhed K =	m/s ²	1,5

Vibrationsniveauet i dette informationsark er blevet målt i overensstemmelse med en standardiseret test, som er oplyst i EN 60745 og kan bruges til at sammenligne et værktøj med et andet. Det kan bruges til foreløbig vurdering af eksponeringen.



ADVARSEL: Det erklærede vibrationsniveau gælder for værktøjets hovedanvendelsesformål. Vibrationsniveauet kan imidlertid variere, hvis værktøjet anvendes til andre formål eller ved ringe vedligeholdelse. Dette kan lede til en betydelig forøgelse i eksponeringsniveauet over den samlede driftsperiode.

Et skøn over vibrationsudsættelsen skal tage højde for tiden, hvor værktøjet er slukket eller tændt uden at blive brugt. Dette kan mindske eksponeringsniveauet over den samlede driftsperiode.

Identificer yderligere sikkerhedsforanstaltninger, der skal beskytte brugeren mod vibrationer, såsom: vedligeholdelse af værktøjet og dets tilbehør, hold hænderne varme og etablering af arbejdsrutiner.

Batteripakke		DE9180
Spænding	V _{DC}	18
Kapacitet	Ah	2,0
Vægt	kg	0,68
Oplader		DE9135
Forsyningsspænding	V _{AC}	230
Batteritype		NiCd/NiMH/Li-Ion
Cirka Opladningstid	min	40 (2,0 Ah batteripakker)
Vægt	kg	0,52

Sikringer:

Europa	230 V værktøj	10 Amp, el-net
Storbritannien & Irland	230 V værktøj	13 A, i stikkontakter

Definitioner: sikkerhedsretningslinjer

Nedenstående definitioner beskriver sikkerhedsniveauet for hvert enkelt signalord. Læs vejledningen og vær opmærksom på disse symboler.



FARE: Angiver en umiddelbart farlig situation, der medmindre den undgås, vil resultere i død eller alvorlig personskade.



ADVARSEL: Angiver en potentielt farlig situation, der medmindre den undgås, **kanne** resultere i **død eller alvorlig personskade**.



FORSIGTIG: Angiver en potentielt farlig situation, der medmindre den undgås, **kan** resultere i **mindre eller moderat personskade**.

FORSIGTIG: Når det bruges uden sikkerhedsadvarselsymbolet, angiver det en potentielt farlig situation, der medmindre den undgås, **kan** resultere i **beskadigelse af ejendom**.



Angiver risiko for elektrisk stød.



Angiver brandfare.

EF-konformitetserklæring



DC927

DEWALT erklærer, at disse produkter, som er beskrevet under "tekniske data" er konstrueret i overensstemmelse med:

98/37/EØF (indtil 28. dec 2009), 2004/108/EC, 2006/42/EC (fra 29. dec 2009), 2006/95/EC, EN 55014-1, EN 55014-2, EN 60745-1, EN 60745-2-6.

For yderligere oplysninger, kontakt DEWALT på følgende adresse eller henvis til bagerst i vejledningen.

Undertegnede er ansvarlig for kompilering af den tekniske fil og udsteder denne erklæring på vegne af DEWALT.

H. Grossmann

Horst Grossmann
Vicepræsident for Maskinteknik og Produktudvikling
DEWALT, Richard-Klinger-Strasse 11,
D-65510, Idstein, Tyskland
30/10/2007



ADVARSEL: Læs instruktionsvejledningen for at reducere risikoen for personskader.

Generelle sikkerhedsadvarsler for elektrisk værktøj



ADVARSEL! Læs alle sikkerhedsadvarsler og instruktioner. Hvis ikke advarsler og instruktioner følges kan det resultere i elektrisk stød, brand og/eller alvorlig personskade.

GEM ALLE ADVARSLER OG INSTRUKTIONER TIL FREMTIDIG REFERENCE.

Udtrykket "elektrisk værktøj" i advarslerne henviser til elektrisk værktøj tilsluttet lysnettet (med el-ledning) eller batteridrevet elektrisk værktøj (uden el-ledning).

1) SIKKERHED I ARBEJDSOMRÅDET

- Sørg for, at arbejdsområdet er rent og vel oplyst.** Rodede eller mørke områder giver anledning til ulykker.
- Undlad at benytte elektrisk værktøj i en eksplosionsfarlig atmosfære, f.eks. ved tilstedeværelse af brændbare væsker, gasser eller støv.** Elektrisk værktøj skaber gnister, der kan antænde støvet eller dampene.
- Hold børn og omkringstående på afstand når der anvendes elektrisk værktøj.** Distractioner kan medføre, at du mister kontrollen.

2) ELEKTRISK SIKKERHED

- Stik på elektrisk værktøj skal passe til stikkontakten. Stikket må aldrig modificeres på nogen måde. Undlad at bruge adapterstik sammen med jordforbundet elektrisk værktøj.** Umodificerede stik og dertil passende stikkontakter reducerer risikoen for elektrisk stød.
- Undgå kropskontakt med jordforbundne overflader, såsom rør, radiatorer, komfurer og køleskabe.** Der er øget risiko for elektrisk stød, hvis din krop er jordforbundet.
- Undlad at udsætte elektrisk værktøj for regn eller våde forhold.** Hvis der trænger vand ind i et elektrisk værktøj øges risikoen for elektrisk stød.
- Undlad at udsætte ledningen for overlast. Brug aldrig ledningen til at bære, trække værktøjet eller trække det ud af stikkontakten. Hold ledningen borte fra varme, olie, skarpe kanter og bevægelige dele.** Beskadigede eller sammenfiltrede ledninger øger risikoen for elektrisk stød.
- Når elektrisk værktøj benyttes udendørs skal der anvendes en forlængerledning, som er egnet til udendørs brug.** Brug af en ledning der er egnet til udendørs brug reducerer risikoen for elektrisk stød.

- f) **Hvis det ikke kan undgås at betjene et elektrisk værktøj i et fugtigt område, benyt en strømforsyning, der er beskyttet af en fejlstrømsafbryder.** Ved at benytte en fejlstrømsafbryder reduceres risikoen for elektrisk stød.

3) PERSONLIG SIKKERHED

- a) **Vær opmærksom, pas på hvad du foretager dig, og brug sund fornuft, når du benytter et elektrisk værktøj. Brug ikke elektrisk værktøj, når du er træt eller påvirket af narkotika, alkohol eller medicin.** En øjeblikkelig uopmærksomhed under anvendelse af et elektrisk værktøj kan forårsage alvorlig personskade.
- b) **Brug personligt sikkerhedsudstyr. Bær altid beskyttelsesbriller.** Sikkerhedsudstyr såsom støvmaske, skridsikre sikkerhedssko, sikkerhedshjelm eller høreværn, brugt når omstændighederne foreskriver det, reducerer omfanget af personskader.
- c) **Undgå utilsigtet opstart. Sørg for at der er slukket for kontakten inden værktøjet tilsluttes strømkilde og/eller batterienhed, samles op eller bæres.** Når elektrisk værktøj bæres med fingeren på kontakten eller tilsluttes når kontakten er tændt, giver det anledning til ulykker.
- d) **Fjern eventuelle justerings- eller skruenøgler, før det elektriske værktøj startes.** En skruenøgle eller anden nøgle, der bliver siddende på en roterende del af elektrisk værktøj, kan give anledning til personskade.
- e) **Undlad at række for langt. Hold hele tiden en god fodstilling og balance.** Dette giver bedre kontrol af det elektriske værktøj når uventede situationer opstår.
- f) **Bær hensigtsmæssig påklædning. Bær ikke løst tøj eller smykker. Hold dit hår, tøj og handsker væk fra bevægelige dele.** Løstsiddende tøj, smykker eller langt hår kan blive fanget i bevægelige dele.
- g) **Hvis der anvendes støvudsugnings- eller -opsamlingsudstyr, skal dette tilsluttes og anvendes rigtigt.** Anvendelse af støvopsamlingsudstyr kan begrænse farer forårsaget af støv.

4) ANVENDELSE OG VEDLIGEHOLDELSE AF ELEKTRISK VÆRKTØJ

- a) **Undlad at bruge magt over for det elektriske værktøj. Brug det værktøj, der er bedst egnet til det arbejde, der skal udføres.** Værktøjet vil klare opgaven bedre og mere sikkert med den ydelse, som det er beregnet til.

- b) **Undlad at benytte elektrisk værktøj, hvis kontakten ikke tænder og slukker for det.** Alt elektrisk værktøj, der ikke kan kontrolleres med kontakten, er farligt og skal repareres.
- c) **Træk stikket ud af stikkontakten og/eller batterienheden fra det elektriske værktøj, før det elektriske værktøj justeres, dets tilbehør udskiftes eller det stilles til opbevaring.** Sådanne forebyggende sikkerhedsforanstaltninger mindsker risikoen for at værktøjet startes utilsigtet.
- d) **Opbevar elektrisk værktøj uden for rækkevidde af børn, og tillad ikke personer som ikke er bekendt med dette elektriske værktøj eller disse instruktioner at betjene værktøjet.** Elektrisk værktøj er farligt i hænderne på personer, som ikke er instrueret i brugen deraf.
- e) **Vedligeholdelse af elektrisk værktøj. Undersøg om bevægelige dele sidder skævt, binder eller er gået itu såvel som andre forhold, der kan påvirke betjeningen af værktøjet. Hvis det elektriske værktøj er beskadiget, skal det repareres før brug.** Mange ulykker er forårsaget af dårligt vedligeholdt værktøj.
- f) **Hold skæreværktøj skarpe og rene.** Ordentligt vedligeholdt skæreværktøj med skarpe skærekanter har mindre tilbøjelighed til at binde og er lettere at styre.
- g) **Brug elektrisk værktøj, tilbehør, bor, osv. i overensstemmelse med disse instruktioner, idet der tages hensyn til arbejdsforholdene og den opgave, som skal udføres.** Brug af elektrisk værktøj til andre opgaver end dem, det er beregnet til, kan resultere i en farlig situation.

5) ANVENDELSE OG VEDLIGEHOLDELSE AF BATTERI

- a) **Må kun genoplades med den oplader, som er angivet af fabrikanten.** En oplader, der er beregnet til en bestemt type batteripakke, kan udgøre en brandrisiko, hvis den bruges med en anden type batteripakke.
- b) **Brug kun elektrisk værktøj med de batteripakker, der er beregnet til hver enkelt type.** Brug af andre batteripakker kan skabe risiko for personskade og brand.
- c) **Når en batteripakke ikke er i brug, skal den holdes borte fra andre metalgenstande, så som papirclips, mønter, nøgler, søm, skruer og andre små metalgenstande, der kan danne forbindelse mellem to elektriske kontaktflader.** Kortslutninger mellem batterikontakter kan forårsage forbrænding eller brand.

DANSK

- d) Hvis en batteripakke udsættes for overlast, kan der sive væske ud. Undgå berøring. Hvis væsken berøres ved et tilfælde, skal der skylles med masser af vand. Hvis der kommer væske i øjnene, skal der desuden søges lægehjælp. Batterivæske kan forårsage irritation eller forbrænding.

6) SERVICE

- a) Elektrisk værktøj skal serviceres af en kvalificeret servicetekniker som udelukkende benytter identiske reservedele. Derved sikres at værktøjets driftssikkerhed opretholdes.

YDERLIGERE SPECIFIKKE SIKKERHEDSREGLER

Sikkerhedsadvarsler for boremaskine/skruemaskine/ slagboremaskine

- Anvend høreværn ved brug af slagbor. Udsættelse for støj kan føre til tab af hørevæne.
- Hold altid el-værktøj i de isolerede greb ved arbejdsprocesudførelser, hvor skæreværktøjet kan komme i kontakt med skjulte ledninger eller værktøjets egen ledning. Hvis skæretilbehøret kommer i kontakt med en strømførende ledning, kan værktøjets metaldele blive strømførende og give operatoren stød.
- Anvend de hjælpegreb, som følger med værktøjet. Tab af kontrollen kan føre til personskade.
- Anvend skruetvinger eller anden anordning til at fastgøre og understøtte arbejdsemnet til en stabil platform. At holde emnet med hånden eller mod kroppen er en ustabil løsning, der kan føre til tab af kontrollen.
- Anvend høreværn, hvis der hamres i længere perioder. Langvarig udsættelse for høje støjniveauer kan føre til tab af hørevæne. Midlertidigt tab af hørevæne eller alvorlig beskadigelse af trommehinden kan forårsages af høje lydniveauer som følge af slagboring.
- Anvend beskyttelsesbriller eller anden øjenbeskyttelse. Hammer- og boreprocesser kan få splinter til at flyve omkring. Flyvende partikler kan forårsage permanent øjenskade.
- Slagbor og -værktøj bliver varme under brug. Anvend handsker ved berøring.

Værktøjsmærkater

PLACERING AF DATOMÆRKNING

Datomærkning, som også inkluderer fremstillingsåret, er trykt ind i kabinetfladen, der danner monteringsammenføjeingen mellem værktøj og batteri!

Eksempel:

2007 XX XX

Fremstillingsår

Vigtige sikkerhedsinstruktioner for alle batteriopladere

GEMDISSEINSTRUKTIONER: Denne vejledning indeholder vigtige sikkerheds- og betjeningsanvisninger for DE9130/DE9135 batteriopladere.

- Læs alle instruktioner og sikkerhedsafmærkninger på opladeren, batteripakken og det produkt, som batteripakken anvendes til, før opladeren tages i brug.



FARE: Fare for livsfarligt elektrisk stød. Opladningsterminaler er forsynet med 230 volt spænding. Berør aldrig kontaktflader med strømførende genstande. Det kan medføre elektrisk stød og eventuel livsfare.



ADVARSEL: Fare for elektrisk stød. Lad aldrig væske trænge ind i opladeren. Det kan medføre elektrisk stød.



FORSIGTIG: Fare for forbrændinger. For at undgå fare for personskade må der kun oplades DEWALT genopladelige batterier. Andre typer risikerer at sprænges, hvilket kan forårsage person- eller materiel skade.



FORSIGTIG: Under visse omstændigheder, når opladeren er sluttet til ledningsnettet, kan de fritliggende opladerkontakter inde i opladeren blive kortsluttet af udefra kommende materialer. Udefra kommende materialer, som kan lede strøm, som f.eks. ståluld, aluminiumsfolie, eller ophobede metalpartikler og lignende, skal holdes i sikker afstand fra opladerens hulrum. Tag altid opladeren ud af strømstikket, når der ikke er et batteri i opladeren. Tag opladeren ud af strømstikket før rengøring.

- Forsøg **ALDRIG** at oplade batteripakken med andre opladere end dem, der er vist her i vejledningen. Opladeren og batteripakken er konstrueret, så de fungerer som en enhed.
- Disse opladere er ikke beregnet til anden brug end opladning af DEWALT genopladelige batterier. Anden anvendelse kan medføre brandfare, fare for elektrisk stød og eventuel livsfare.
- Opladeren må ikke udsættes for regn eller sne.
- Træk altid i stikket og ikke i ledningen, når opladeren skal kobles fra ledningsnettet. Herved reduceres risikoen for at beskadige stik og ledning.
- Sørg for at anbringe ledningen, så den ikke trædes på, rykkes i, eller på anden måde udsættes for skade eller overlast.
- Anvend kun en forlængerledning, hvis det er absolut nødvendigt. Fejlagtig brug af forlængerledninger kan medføre brandfare samt fare for elektrisk stød og eventuel livsfare.
- Placer aldrig andre genstande oven på opladeren, og placer aldrig opladeren på et blødt underlag, som kan blokere ventilationshullerne og føre til overophedning. Placer ikke opladeren i umiddelbar nærhed af andre varmekilder. Opladeren ventileres gennem ventilationshullerne i husets top og bund.
- Opladeren må ikke bruges når ledning eller stik er beskadiget — udskift straks ledning og stik.
- Opladeren må ikke bruges hvis den har været udsat for hårde stød, **er blevet tabt eller på anden måde er blevet beskadiget**. Opladeren skal indleveres til et autoriseret serviceværksted.
- Skil ikke opladeren ad. Aflever den til et autoriseret servicecenter for service eller reparation. Ukorrekt samling kan medføre brandfare eller fare for elektrisk stød og eventuel livsfare.
- Afbryd opladeren fra strømkvikket før eventuel rengøring. Herved undgås risiko for elektrisk stød. Det er ikke nok at fjerne batteripakken.
- Forsøg **ALDRIG** at sammenkoble 2 opladere.
- Opladeren er konstrueret til at fungere med en standard 230V strømforsyning. Forsøg ikke at anvende en anden spænding. Dette gælder ikke for bilopladeren.

GEM DISSE INSTRUKTIONER

Opladere

DE9135 opladeren accepterer 7,2 – 18 V NiCd, NiMH eller Li-Ion batterier.

Disse opladere kræver ingen justering og er konstrueret til yderst nem betjening.

Opladningsprocedure



FARE: Fare for livsfarligt elektrisk stød. Der er 230 volt til stede i opladningsterminalerne. Undersøg aldrig med strømførende genstande. Fare for elektrisk stød, muligvis livsfarligt.

1. Forbind opladeren (h) med en passende stikkontakt, inden batteriet indsættes.
2. Indsæt batteriet i opladeren. Den røde (opladnings-) lampe blinker uafbrudt som tegn på, at opladningsprocessen er startet.
3. Når batteriet er helt opladet, er den røde lampe konstant på ON. Batteriet er helt opladet og kan hermed anvendes eller efterlades i opladeren.

Opladningsproces

Se batteripakkens opladningstilstand i nedenstående skema.

Opladningstilstand	
oplader	— — — — —
fuldt opladet	— — — — —
forsinkelse ved varm/kold batteripakke	— — — — —
udskift batteripakke	●●●●●●●●
problem	●● ●● ●● ●●

Automatisk genopfriskning

Den automatiske genopfriskningsindstilling udligner eller afbalancerer de enkelte celler i batteripakken ved dens spidskapacitet. Batteripakker skal genopfriskes ugentligt, eller når batteripakken ikke længere yder maksimalt.

For at genopfriske en batteripakke, sættes den i opladeren som normalt. Lad batteripakken blive i opladeren i mindst 8 timer.

Forsinkelse ved varm/kold batteripakke

Når opladeren påviser en batteripakke, der er for varm eller for kold, påbegynder den automatisk en varm/kold batteripakke-forsinkelsesfunktion, hvor opladningen indstilles, indtil batteriet har nået den rette temperatur. Opladeren skifter derefter

DANSK

automatisk til opladningsfunktionen. Denne funktion sikrer maksimal batterilevetid.

BEKYTTELSE MOD FULD AFLADNING

Batteripakken er beskyttet mod fuld afladning under anvendelse med værktøjet.

Vigtige sikkerhedsinstruktioner for alle batteripakker

Sørg ved bestilling af nye batteripakker for at inkludere katalognummer og spænding. Henvi til diagrammet i slutningen af denne vejledning for kompatibilitet af opladere og batteripakker.

Batteripakken er ikke fuldt opladet i den originale indpakning. Læs inden brug af batteripakken og opladeren nedenstående sikkerhedsinstruktioner. Følg derefter de beskrevne opladningsprocedurer.

LÆS ALLE INSTRUKTIONER

- **Undlad at oplade eller bruge batteri i en eksplosionsfarlig atmosfære, f.eks. i nærhed af brændbare væsker, gasser eller støv.** Isættelse eller fjernelse af batteriet fra opladeren kan antænde støvet eller rogen.
- Oplad kun batteripakker i DEWALT opladere.
- **Stænk eller nedsænk IKKE** batteripakker i vand eller andre væsker.
- **Opbevar eller anvend ikke værktøjet og batteripakken på steder, hvor temperaturen kan nå eller overstige 40° C (105° F) (så som uendørs skure eller metalbygninger om sommeren).**



FARE: Fare for elektrisk stød og mulig livsfare. Forsøg aldrig at åbne batteripakken af nogen grund. Sæt ikke i opladeren, hvis batteripakkens kasse er revnet eller beskadiget. Det kan medføre elektrisk stød og eventuel livsfare. Beskadigede batteripakker skal returneres til servicecenteret til genbrug.



ADVARSEL: Forsøg aldrig at åbne batteripakken af nogen grund. Sæt ikke i opladeren, hvis batteripakkens kasse er revnet eller beskadiget. Batteripakken må ikke udsættes for stød, tabes eller beskadiges. Anvend ikke en batteripakke eller oplader, som har været udsat for et hårdt stød, tabt, kørt over eller på anden vis er blevet beskadiget (dvs. gennemboret af et søm, ramt med en hammer, trådt på). Beskadigede batteripakker skal returneres til servicecenteret til genbrug.



FORSIGTIG: Anbring, når det ikke er i brug, værktøjet på siden på en stabil overflade, hvor det ikke er til at snuble eller falde over. Værktøj med store batteripakker kan stå opret på batteripakken, men kan let væltes.

SPECIFIKKE SIKKERHEDSINSTRUKTIONER FOR NIKKEL-KADMIUM (NICD) ELLER NIKKEL-METAL-HYDRID (NIMH)

- **Brænd ikke batteripakken, selv hvis den er svært beskadiget eller helt opslidt.** Batteripakken kan eksplodere i en brand.
- **Lidt lækage fra cellerne i batteripakken kan forekomme under ekstreme brugs- eller temperaturforhold.** Dette udgør dog ikke et batterisvigt.
Men, hvis det udvendige segl er brudt:
 - a. og batterivæske får kontakt med huden, vask omgående huden med sæbe og vand i flere minutter.
 - b. og batterivæske kommer i øjnene, skyl øjnene med rent vand i mindst 10 minutter og søg straks lægehjælp. (**medicinsk notat:** Væsken er en 25-35% opløsning af kaliumhydroxid.)

SPECIFIKKE SIKKERHEDSINSTRUKTIONER FOR LITHIUM-ION (LI-ION)

- **Brænd ikke batteripakken, selv hvis den er svært beskadiget eller helt opslidt.** Batteripakken kan eksplodere i en brand. Giftige dampe og materialer dannes ved forbrænding af lithium-ion batteripakker.
- **Hvis indholdet af et batteri kommer i kontakt med huden, vask omgående området med mild sæbe og vand.** Hvis batterivæske kommer i øjnene, lad vand løbe over det åbne øje i 15 minutter, eller indtil irritationen ophører. Hvis det er nødvendigt at søge lægehjælp, består batterielektrolytten af en blanding af flydende organiske karbonater og lithiumsalte.
- **Indholdet af åbnede battericeller kan forårsage luftvejsirritation.** Flyt til frisk luft. Søg lægehjælp, hvis symptomerne vedvarer.



ADVARSEL: Fare for brandskader. Batterivæske kan være antændelig ved udsættelse for gnister eller flammer.

Batterihætte (fig. 3)

En beskyttende batterihætte medfølger til at dække kontakterne på en udtaget batteripakke. Uden den beskyttende hætte på plads er der risiko for, at løse metalgenstande kan kortslutte kontakterne, forårsage brandfare og beskadige batteripakken.

1. Tag batterihætten af, før batteripakken sættes i opladeren eller værktøjet (fig. 3A).
2. Sæt beskyttelsehætten over kontakterne straks efter udtagning af batteripakken fra opladeren eller værktøjet (fig. 3B).



ADVARSEL: Sørg for, at den beskyttende batterihætte er på plads, inden en batteripakke, som ikke er i brug, opbevares eller transporteres.

Batteri (fig. 1)

BATTERITYPE

DC927 kører på 18 volt batteripakker.

Anbefalinger til opbevaring

1. Batteripakker opbevares bedst i kølige og tørre lokaler, uden direkte sollys eller ekstrem varme eller kulde.
2. Både batteripakke og oplader tåler længerevarende opbevaring. Under passende forhold kan de opbevares i mindst 5 år.

Mærkater på oplader og batteripakke

Ud over de piktogrammer, der anvendes i denne vejledning, viser mærkaterne på opladeren og batteripakken følgende piktogrammer:



Læs brugsvejledningen før brug.



Batteri oplader.



Batteri opladet.



Batteri defekt.



Forsinkelse ved varm/kold batteripakke.



Berør aldrig kontaktflader med strømførende genstande.



Undlad at oplade beskadigede batteripakker.



Brug kun med DEWALT-batteripakker, andre typer risikerer at sprænges, hvilket kan forårsage person- eller materiel skade.



Må ikke udsættes for vand.



Udskift straks defekte ledninger.



Oplad kun mellem 4 °C og 40 °C.



Bortskaf batteripakken på en miljøforsvarlig måde.



Brænd ikke NiMH, NiCd+ og Li-Ion batteripakker.



Kan oplade NiMH og NiCd batteripakker.



Oplader Li-Ion batteripakker.



Se tekniske data for opladetid.

Emballageindhold

Pakken indeholder:

- 1 Trådløst slagbor
- 1 Sidehåndtag
- 2 batterier
- 1 oplader
- 1 brugsvejledning
- 1 sprængbillede

BEMÆRK: Batteripakker og opladere medfølger ikke ved N-modeller.

- Kontroller om værktøjet, dele eller tilbehør er blevet beskadiget under transporten.
- Tag dig tid til grundigt at læse og forstå denne vejledning inden brug.

Beskrivelse (fig. 1–5)



ADVARSEL: Modificer aldrig el-værktøjet eller dele deraf. Det kan medføre person- eller materiel skade.

- a. Triggerafbryder
- b. Knap til Fremad/bak
- c. Funktionsstyingsstykke
- d. Ring til justering af vridningsmomentet
- e. Gearskifte
- f. Fastspændingsstykke
- g. batterifrigørelsesknapper

TILTÆNKT BRUG

Dit DC927slagbor er blevet designet til professionelle boreopgaver og iskruning.

DANSK

MÅ IKKE bruges ved høj fugtighed eller under forhold, hvor der er brændbare væsker eller gasser til stede.

Disse slagbor er professionelt elektrisk værktøj.

LAD IKKE børn komme i kontakt med værktøjet. Overvågning kræves, når uerfarne brugere anvender dette værktøj.

Elektrisk sikkerhed

Den elektriske motor er konstrueret til bare én spænding. Kontroller altid, at batteriets spænding svarer til spændingen på mærkepladen. Sørg også for, at din opladers spænding svarer til din el-netspænding.



Din DEWALT-oplader er dobbeltisoleret i overensstemmelse med EN 60335. Derfor kræves der ingen jordledning.

Hvis strømledningen er beskadiget, skal den erstattes af en specialfremstillet ledning, der fås gennem DEWALTS serviceorganisation.

Brug af forlængerledninger

Forlængerledninger bør ikke anvendes, medmindre det er strengt nødvendigt. Brug en godkendt forlængerledning, som er egnet til din opladers indgangsstrøm (se tekniske data). Den mindste lederstørrelse er 1 mm²; den maksimale længde er 30 m.

Ved anvendelse af en kabeltromle, skal kablet altid vindes helt ud.

SAMLING OG JUSTERING



ADVARSEL: *Inden samling og justering skal batteripakken altid tages ud. Sluk altid for værktøjet, inden batteriet indsættes eller fjernes.*



ADVARSEL: *Anvend kun DEWALT batterier og opladere.*

Indsættelse og fjernelse af batteriet fra værktøjet (fig. 2)



ADVARSEL: *For at reducere risikoen for alvorlig personskade, skal værktøjet slukkes og batteripakken fjernes, før der foretages nogen former for justering eller af-/påmontering af værktøjsdele eller tilbehør. En utilsigtet opstart kan forårsage personskade.*

SÅDAN INSTALLERES BATTERIET I VÆRKTØJSHÅNDTAGET

1. Stil værktøjets base på linie med hakket i værktøjshåndtaget (fig. 2).

2. Skub batteriet godt ind i håndtaget, indtil du kan høre, at låsen smækker på plads.

SÅDAN FJERNES BATTERIET FRA VÆRKTØJET

1. Tryk på frigørelsesknapperne (g), og træk batteriet ud af værktøjshåndtaget med en hurtig bevægelse.
2. Indsæt batteriet i opladeren som beskrevet i denne vejlednings afsnit om opladere.

BRUG

Brugsvejledning



ADVARSEL: *Følg altid sikkerhedsanvisningerne og gældende lovbestemmelser.*

Sidehåndtag



ADVARSEL: *Betjen **ALTD** værktøjet med sidehåndtagene korrekt installeret for at minimere risikoen for personskader. Udeladelse heraf kan medføre, at sidehåndtaget skrider under betjeningen og medfører tab af kontrol. Hold fast i værktøjet med begge hænder med henblik på maksimal kontrol.*

Sidehåndtagenes klemmer fortil på gearkassen, som vist på billedet, kan drejes med henblik på betjening med højre eller venstre hånd. Sidehåndtaget skal strammes tilstrækkeligt til at modstå drejning af værktøjet, hvis tilbehøret sætter sig fast eller standser. Sørg for, at gribe fat i sidehåndtaget i den fjerneste ende, så værktøjet kan styres, hvis det standser pludseligt.

Hvis modellen ikke er udstyret med et sidehåndtag, tag fat om boret med en hånd på håndtaget og en hånd på batteriet.

Afbryder med variabel hastighed (fig. 1)

Tænd for værktøjet ved at presse triggerafbryderen (a). Sluk for værktøjet ved at slippe triggerafbryderen.

Dit værktøj er udstyret med en bremse. Borepatronen standser, når triggerafbryderen slippes helt.

BEMÆRK: Konstant anvendelse ved regulerbar hastighed anbefales ikke. Det kan beskadige afbryderen og bør undgås.

Frem/tilbage styreknop (fig. 1)

En frem/tilbage styreknop (b) bestemmer værktøjets retning, og virker også som en afspærringsknop.

Vælg fremadrettet rotation ved at slippe afbryderen og trykke frem/tilbage knappen på højre side af værktøjet ned.

Vælg tilbagerettet rotation ved at trykke frem/tilbage styreknapen på venstre side af værktøjet ned.

Midterstillingen for frem/tilbage knappen låser værktøjet i den SLUKKEDE stilling. Sørg for, at afbryderen er sluppet, når frem/tilbage styreknapens position ændres.

BEMÆRK: Første gang værktøjet skal køre efter ændring af rotationsretningen, kan man høre et klik ved opstarten. Det er helt normalt og betyder ikke, at der er et problem.

Funktionsstyringskrave

Dit bor er udstyret med et separat funktionsstyringsstykke (fig. 1, c) to skift mellem borings, iskruning og slagboringsfunktionerne.

ISKRUNING (FIG. 4)

1. Vælg den ønskede hastighed/omdrejning til arbejdsopgaven vha. gearskiftfunktionens tre hastigheder (e) oven på værktøjet. Sæt momentniveauet korrekt via koblingsstykket ved først at indstille koblingsstykket til den laveste indstilling for at sikre at fastgørmekanismen er indstillet efter formålet.

BEMÆRK: Brug den lavest mulige momentindstilling til at indsætte fastgørmekanismen i den ønskede dybde. Jo lavere tal, des lavere antal omdrejninger.

2. Drej funktionsindstillingsstykket (c) således at skruesymbolet flugter med pilen.
3. Sæt omdrejningsjusteringsstykket (d) til nummeret for det ønskede antal omdrejninger.

BEMÆRK: Momentjusteringsstykket kan sættes til ethvert nummer og skiftes mellem iskruning og boring vha. funktionsindstillingsstykket.

BORING (FIG. 5)



FORSIGTIG: Boret vil ikke koble ud, uanset omdrejningsjusteringsstykkets position (d), så længe funktionsstykket er sat til boring/slagboring.

Drej funktionsstyringsstykket (c) således at boresymbolet flugter med pilen.

BEMÆRK: Momentjusteringsstykket (d) kan indstilles til et hvilket som helst nummer.

SLAGBORING (FIG. 6)

Drej funktionsstyringsstykket (c) således at hammersymbolet flugter med pilen.

Krave til justering af vridningsmomentet (fig. 4)

Dit værktøj har en justerbar momentskruetrækermekanisme til skruring og fjernelse af et bredt udvalg af skruesikringsformer og størrelser og på nogle modeller en hammermekanisme til boring i murværk. Tal er angivet rundt om momentjusteringsstykket (d). Disse tal anvendes til at indstille grebet til levering af et momentområde. Jo højere tallet er på kraven, jo højere er vridningsmomentet, og jo større er den skruesikring der kan skrues. Vælg et hvilket som helst af tallene ved at rotere indtil det ønskede tal står ud for pilen.

Gear til tre hastigheder (fig. 4)

Værktøjets tre hastigheder gør det muligt at skifte gear med henblik på flere anvendelsesformål. For at vælge hastighed 1 (højeste momentindstilling), skal du slukke for værktøjet og vente på at det standser. Skub gearskifteren (e) hele vejen mod venstre. Hastighed 2 (mellemste moment- og hastighedsindstilling) er i midterpositionen. Hastighed 3 (højeste hastighedsindstilling) er til højre.

BEMÆRK: Skift ikke gear, mens værktøjet er i gang. Lad altid boret standse helt, inden der skiftes gear. Hvis man har problemer med at skifte gear, skal man sørge for, at gearskifteren er sat til en af følgende tre hastighedsindstillinger.

Automatisk indspænding (fig. 7–9)



ADVARSEL: Forsøg ikke at spænde borehoveder (eller andet tilbehør) ved at gribe borepatronens forende og tænde for værktøjet. Det kan medføre skade på borepatronen og personskaade. Afspær altid triggerafbryderen ved skiftning af tilbehør.



ADVARSEL: Sørg altid for at boret er fastspændt, inden værktøjet tændes. Et løst bor kan flyve ud af værktøjet og medføre personskaade.

SÅDAN INDSÆTTES BOR ELLER ANDET TILBEHØR

1. Fastlås udløserknappen til slukket position (OFF).
2. Grib fat om fastspændingsstykket (f) med den ene hånd, og brug den anden hånd til at fastgøre værktøjet som vist i figur 7. Drej stykket mod uret (vist forfra) tilstrækkeligt til at gribe om tilbehøret.
3. Før bor eller andet tilbehør omkring 19 mm (3/4") ind i fastspændingsstykket som vist i

figur 8. Grib godt fat om fastspændingsstykket og drej stykket med uret (vist forfra) med den ene hånd, mens den anden hånd holder værktøjet på plads. Drej stykket med uret, indtil det ikke kan drejes yderligere figur 9. Mens boret betjenes i fremadholdt position vil boret kontinuerligt stramme indspændingen om boret for at maksimere grebet om boret.

For at fjerne tilbehøret, gentag trin 2 ovenfor.

Betjening af boret

1. Vælg den ønskede hastighed/momentområde ved at anvende dobbeltområde gearvælgeren til at matche hastigheden og den planlagte anvendelses vidningsmoment.
2. Til TRÆ bruges spiralbor, spadebor, stangbor eller hulsave. Til METAL bruges højhastighedsspiralbor i stål eller hulsave. Brug skærefædt. Undtagelser er støbejern og messing, som skal bores tørt.
3. Anvend altid tryk i en lige linie med borchovedet. Anvend tryk nok til at fastholde grebet om borchovedet, men skub ikke så hårdt at motoren sætter ud eller borchovedet afbøjes.
4. Hold værktøjet godt fast med begge hænder for at kontrollere borets drejebævegelse.
5. **HVIS BORET GÅR I STÅ**, er det som regel fordi det er blevet overbelastet eller anvendt forkert. **SLIP ØJEBLIKKELT TRIGGEREN**, fjern borchovedet fra emnet og fastslå årsagen til at det gik i stå. **KLIK IKKE TRIGGEREN ON OG OFF I ET FORSØG PÅ AT STARTE ET STANDSET BOR - DET KAN BESKADIGE BORET.**
6. Hold motoren i gang, mens borchovedet trækkes ud igen af et boret hul. Det hjælper til at forhindre blokering.

Slagboring

1. Brug kun lige tilstrækkelig megen kraft på slagboret til at forhindre, at det bumper overdrevent eller "stiger" ud af borchovedet. For megen kraft vil medføre langsommere borehastigheder, overophedning og lavere boretempo.
2. Bor lige ved at holde borchovedet i en ret vinkel på arbejdsområdet. Udøv ikke tryk fra siden af borchovedet under boring, da det vil forårsage tilstopning af hovedets kannelurer og en langsommere borehastighed.
3. Hvis hammerhastigheden begynder at falde ved boring af dybe huller, træk borchovedet delvist

ud af hullet, mens værktøjet stadig er i gang for at hjælpe med at rydde boreaffald fra hullet.

4. Til MURVÆRK brug borchoveder med karbidspids eller hoveder til murværk. En jævn strøm af støv angiver, at borehastigheden er korrekt.

Betjening af skruetrækker

Vælg den ønskede hastighed/omdrejning til arbejdsopgaven vha. gearskiftfunktionens tre hastigheder oven på værktøjet. Indsæt det ønskede skruesikringstilbehør i borepatronen på samme måde som med alle borchoveder. Sæt momentjusteringsstykket (d) til nummeret for det ønskede antal omdrejninger. Foretag nogle træningsboringer på skrotmateriale, eller på skjulte områder, for at fastslå den rigtige position for grebskraven.

VEDLIGEHOLDELSE

DEWALT elektrisk værktøj er beregnet til langvarig brug med minimal vedligeholdelse. Værktøjets fortsatte tilfredsstillende drift afhænger af korrekt vedligeholdelse og rengøring af værktøjet.



ADVARSEL: For at reducere risikoen for alvorlig personskade, skal værktøjet slukkes og batteripakken fjernes, før der foretages nogen former for justering eller af-/påmontering af værktøjsdele eller tilbehør. En utilsigtet opstart kan forårsage personskade.

Opladeren er ikke servicebar. Der er ingen servicebare dele inden i opladeren.



Smøring

Dette elektriske værktøj skal ikke smøres yderligere.



Rengøring



ADVARSEL: Blæs støv og snavs ud af hovedhuset med tør luft, lige så snart der samler sig snavs i og omkring luftaftrækket. Bær godkendte beskyttelsesbriller og godkendt støvmaske ved udførelse af denne procedure.



ADVARSEL: Brug aldrig opløsningsmidler eller andre kraftige kemikalier til at rengøre værktøjets

ikke-metalliske dele. Disse kemikalier kan svække de materialer, der anvendes i disse dele. Brug en klud, der kun er fugtet med vand og mild sæbe. Der må under ingen omstændigheder komme væske ind i værktøjet. Ingen af værktøjets dele må nedsænkes i væske.

RENGØRINGSINSTRUKTIONER FOR OPLADEREN



ADVARSEL: Fare for elektrisk stød. Afbryd strømforsyningen til opladeren før rengøring. Snavs og fedt kan fjernes fra opladerens udvendige flader ved hjælp af en klud eller en blød børste (ikke metal). Brug ikke vand eller rengøringsmidler.

Valgfrit tilbehør



ADVARSEL: Da andet tilbehør end det, som stilles til rådighed af DEWALT, ikke er afprøvet med dette produkt, kan det være farligt at bruge sådant tilbehør med dette værktøj. For at mindske risikoen for personskaade, må dette produkt kun anvendes med tilbehør, som anbefales af DEWALT.

Nærmere oplysninger om det rigtige tilbehør fås hos forhandleren.

Miljøbeskyttelse



Særskilt bortskaafelse. Dette produkt må ikke bortskaafes sammen med almindeligt husholdningsaffald.

Hvis du på noget tidspunkt finder det nødvendigt at udskifte dit DEWALT produkt, eller hvis det ikke længere tjener det tiltænkte formål, må det ikke bortskaafes med almindeligt husholdningsaffald. Sørg for, at dette produkt bortskaafes særskilt.



Særskilt bortskaafelse af brugte produkter og emballage gør det muligt at genbruge materialer og anvende dem på ny. Genanvendelse af genbrugsmaterialer bidrager til at forhindre forurening af miljøet og reducerer behovet for råmaterialer.

Lokale forskrifter muliggør i nogen tilfælde særskilt bortskaafelse af elektriske produkter fra husholdningen, ved kommunale affaldsdepoter eller hos forhandleren i forbindelse med køb af et nyt produkt.

DEWALT har stillet faciliteter til rådighed til indsamling og genbrug af udslidte DEWALT produkter.

For at benytte sig af denne service kan man returnere produktet til et hvilket som autoriseret serviceværksted, der modtager det på vore vegne.

Du kan finde ud af, hvor det nærmeste autoriserede serviceværksted befinder sig ved at kontakte dit lokale DEWALT-kontor på den adresse, der er angivet i denne vejledning. Alternativt findes der en liste over autoriserede DEWALT serviceværksteder og detaljerede oplysninger om vores eftersalgsservice og kontakter på følgende internetadresse: www.2helpU.com.



Genopladelig batteripakke

Dette batteri har en lang levetid, men skal udskiftes, når det ikke afgiver tilstrækkelig effekt ved opgaver, der før var lette at udføre. Ved afslutningen af batteriets rimelige levetid bortskaafes det på en miljøsikker måde:

- Sørg for, at batteripakken er helt afladet og tag den derpå ud af værktøjet.
- Li-Ion, NiCd og NiMH celler kan genbruges. Bring dem til din forhandler eller nærmeste genbrugsstation. De indsamlede batteripakker vil blive genbrugt eller bortskaftet på forsvarlig vis.

GARANTI

• 30 DAGE UDEN RISIKO TILFREDSHEDSGARANTI •

Hvis du ikke er fuldt tilfreds med dit DEWALT værktøj, kan du returnere det inden for 30 dage, komplet som købt, til den forhandler, hvor værktøjet blev købt og få alle pengene refunderet eller bytte det. Der skal fremvises gyldig kvittering.

• ET ÅRS GRATIS SERVICEKONTRAKT •

Hvis du har brug for vedligeholdelse eller service til dit DEWALT værktøj inden for 12 måneder efter købet, gøres dette helt gratis på et autoriseret DEWALT serviceværksted. Der skal fremvises gyldig kvittering. Omfatter arbejdsløn og reservedele til elektrisk værktøj. Tilbehør ikke inkluderet.

• ET ÅRS FULD GARANTI •

Hvis dit DEWALT produkt går i stykker på grund af fejlbehæftede materialer eller arbejdsudførelse inden for 12 måneder efter købsdatoen, garanterer vi, at alle defekte dele eller produktet som helhed, hvilket besluttet af os, erstattes vederlagsfrit, forudsat at:

- Produktet er ikke misbrugt.
- Ingen uautoriserede personer har repareret dette produkt.
- Bevis på købsdato er fremvist. Denne garanti tilbydes som en ekstra service og ydes foruden de af loven fastsatte rettigheder for forbrugere.

Nærmeste autoriserede DEWALT serviceværksted findes ved at benytte telefonnummeret på bagsiden af denne vejledning. Alternativt findes der en liste over autoriserede DEWALT serviceværksteder og detaljerede oplysninger om vores eftersalgsservice på følgende internetadresse: **www.2helpU.com**.

AKKU-SCHLAGBOHRSCHRAUBER DC927

Herzlichen Glückwunsch!

Sie haben sich für ein Werkzeug von DEWALT entschieden. Langjährige Erfahrung, sorgfältige Produktentwicklung und Innovation machen DEWALT zu einem zuverlässigen Partner für professionelle Anwender von Elektrowerkzeugen.

Technische Daten

		DC927
Spannung	V	18
Ausgangsleistung	W	425
Leertaufdrehzahl		
1. Gang	min ⁻¹	0-450
2. Gang	min ⁻¹	0-1500
3. Gang	min ⁻¹	0-1800
Schlagzahl		
1. Gang	min ⁻¹	0-7650
2. Gang	min ⁻¹	0-25500
3. Gang	min ⁻¹	0-30600
Max. Drehmoment	Nm	38
Bohrfutterspannweite	mm	13
Maximale Bohrleistung		
Stahl/Weichholz/Beton		65/13/16
Gewicht (ohne Akku)	kg	1,8
L _{pA} (Schalldruck)	dB(A)	94
K _{pA} (unbestimmter Schalldruck)	dB(A)	3,0
L _{WA} (Schalleistung)	dB(A)	105
K _{WA} (unbestimmte Schalleistung)	dB(A)	3,0

Ermittlung der Gesamtschwingungswerte (Vektorsumme der triaxialen Beschleunigung) gemäß EN60745:

Vibrationskennwert a _h			
Bohren in Beton			
a _{hD} =	m/s ²		12,5
Unsicherheitswert K =	m/s ²		3,1
Vibrationskennwert a _h			
Bohren in Metall			
a _{hD} =	m/s ²		≤ 2,5
Unsicherheitswert K =	m/s ²		1,5

Der in diesem Informationsblatt angegebene Vibrationsemissionsgrad wurde nach Maßgabe eines standardisierten Tests, wie in EN 60745 vorgegeben, gemessen und kann zum Vergleich von Werkzeugen verwendet werden. Er kann zu einer vorläufigen Einschätzung der Exposition verwendet werden.



WARNUNG: Der angegebene Vibrationsemissionswert steht für die Hauptanwendungen des Werkzeugs. Falls das Werkzeug jedoch für andere Anwendungen oder mit anderem Zubehör benutzt oder schlecht instandgehalten wird, kann die Vibrationsemission verschieden sein. Dies kann den Expositionsgrad über die gesamte Arbeitsdauer erheblich steigern.

Eine Schätzung des Vibrationsaussetzungsgrades sollte ebenfalls berücksichtigen, ob das Werkzeug abgeschaltet ist, oder ob es einfach nur eingeschaltet ist ohne für Arbeiten benutzt zu werden. Dies kann den Expositionsgrad über die gesamte Arbeitsdauer erheblich verringern.

Bestimmen Sie zusätzliche Sicherheitsmaßnahmen, um den Benutzer vor den Auswirkungen der Vibrationen zu schützen, wie etwa: Instandhaltung des Werkzeugs und Zubehörs, die Hände warm halten, Aufbau von Arbeitsmethoden.

Akku	DE9180	
Betriebsspannung	V _{DC}	18
Kapazität	Ah	2,0
Gewicht	kg	0,68

Ladegerät	DE9135	
Netzspannung	V _{AC}	230
Akkutyp	NiCd/NiMH/Li-Ion	
Ungefähre Ladezeit	min.	40 (2,0 Ah Akkus)
Gewicht	kg	0,52

Sicherungen:

Europa	230 V Werkzeuge	10 A Stromversorgung
GB und Irland	230 V Werkzeuge	13 A im Stecker

DEUTSCH

Definitionen: Sicherheitsrichtlinien

Im Folgenden wird die Relevanz der einzelnen Warnhinweise erklärt. Bitte lesen Sie das Handbuch und achten Sie auf diese Symbole.



GEFAHR: Weist auf eine unmittelbar drohende gefährliche Situation hin, die, sofern nicht vermieden, **zu tödlichen oder schweren Verletzungen führt.**



WARNUNG: Weist auf eine möglicherweise gefährliche Situation hin, die, sofern nicht vermieden, **zu tödlichen oder schweren Verletzungen führen kann.**



VORSICHT: Weist auf eine möglicherweise gefährliche Situation hin, die, sofern nicht vermieden, **u. U. zu leichten oder mittelschweren Verletzungen führen kann.**

VORSICHT: Weist, wenn ohne Sicherheitssymbol aufgeführt, auf eine möglicherweise gefährliche Situation hin, die, sofern nicht vermieden, zu Sachschäden **führen kann.**



Weist auf ein Stromschlagrisiko hin.



Weist auf eine Brandgefahr hin.

EG-Konformitätserklärung



DC927

DEWALT erklärt hiermit, dass diese unter „Technische Daten“ beschriebenen Produkte gemäß folgenden Richtlinien und Normen konstruiert wurden:

98/37/EEC (bis 28. Dez. 2009), 2004/108/EC, 2006/42/EC (ab 29. Dez. 2009), 2006/95/EC, EN 55014-1, EN 55014-2, EN 60745-1, EN 60745-2-6.

Für weitere Informationen wenden Sie sich bitte an DEWALT unter der unten angeführten Adresse oder beziehen sich auf die Rückseite dieses Handbuchs.

Der Unterzeichnete ist verantwortlich für die Zusammenstellung des technischen Dossiers und gibt diese Erklärung im Namen von DEWALT ab.

Horst Grossmann
Vizepräsident für Konstruktion und
Produktentwicklung
DEWALT, Richard-Klinger-Straße 11
D-65510 Idstein, Deutschland
30/10/2007



WARNUNG: Zur Reduzierung der Verletzungsgefahr bitte die Bedienungsanleitung lesen.

Allgemeine Warnhinweise für Elektrowerkzeuge



WARNUNG! Alle Sicherheits-/Warnhinweise und alle Anweisungen lesen. Die Nichteinhaltung der nachstehend aufgeführten Anweisungen kann elektrischen Schlag, Brand und/oder schwere Verletzungen verursachen.

ALLE WARNHINWEISE UND ANWEISUNGEN ZUM SPÄTEREN NACHSCHLAGEN AUFBEWAHREN.

Der nachfolgend verwendete Begriff „Elektrowerkzeug“ bezieht sich auf netzbetriebene Werkzeuge (mit Netzkabel) und auf akkubetriebene Werkzeuge (ohne Netzkabel).

1) SICHERHEIT IM ARBEITSBEREICH

- Halten Sie Ihren Arbeitsbereich sauber und gut ausgeleuchtet.** Unordentliche oder dunkle Arbeitsbereiche können zu Unfällen führen.
- Arbeiten Sie mit Elektrowerkzeugen nicht in explosionsgefährdeten Umgebungen, in der sich brennbare Flüssigkeiten, Gase oder Staub befinden.** Elektrowerkzeuge erzeugen Funken, die den Staub oder die Dämpfe entzünden können.
- Halten Sie Kinder und andere Personen während der Benutzung des Elektrowerkzeugs fern.** Ablenkungen können dazu führen, dass Sie die Kontrolle verlieren.

2) ELEKTRISCHE SICHERHEIT

- Der Anschlussstecker des Elektrowerkzeugs muss in die Steckdose passen. Der Stecker darf in keiner Weise verändert werden. Verwenden Sie mit**

geerdeten Elektrowerkzeugen keine Adapterstecker. Unveränderte Stecker und passende Steckdosen verringern das Risiko eines Stromschlags.

- b) **Vermeiden Sie Körperkontakt mit geerdeten Oberflächen wie Rohre, Heizungen, Herde und Kühlschränke.** Es besteht ein erhöhtes Stromschlagrisiko, wenn Ihr Körper geerdet ist.
- c) **Halten Sie Elektrowerkzeuge von Regen oder Nässe fern.** Das Eindringen von Wasser in ein Werkzeug erhöht das Stromschlagrisiko.
- d) **Zweckentfremden Sie das Kabel nicht. Verwenden Sie es niemals, um das Elektrowerkzeug zu tragen oder zu ziehen bzw. um den Stecker aus der Steckdose zu ziehen. Halten Sie das Kabel von Hitze, Öl, scharfen Kanten oder beweglichen Teilen fern.** Beschädigte oder verwickelte Kabel erhöhen das Stromschlagrisiko.
- e) **Wenn Sie ein Elektrowerkzeug im Freien benutzen, verwenden Sie nur Verlängerungskabel, die für Außenbereiche geeignet sind.** Die Verwendung eines für Außenbereiche geeigneten Verlängerungskabels verringert das Stromschlagrisiko.
- f) **Beim Betrieb eines Elektrowerkzeugs an einem feuchten Ort muss eine Stromversorgung mit einer Fehlerstrom-Schutzeinrichtung verwendet werden.** Die Verwendung einer Fehlerstrom-Schutzeinrichtung verringert das Stromschlagrisiko.

3) PERSÖNLICHE SICHERHEIT

- a) **Bleiben Sie stets aufmerksam, achten Sie darauf, was Sie tun und lassen Sie beim Umgang mit Elektrowerkzeugen gesunden Menschenverstand walten. Benutzen Sie keine Elektrowerkzeuge, wenn Sie müde sind oder unter dem Einfluss von Drogen, Alkohol oder Medikamenten stehen.** Ein Moment der Unachtsamkeit beim Gebrauch von Elektrowerkzeugen kann zu ernsthaften Verletzungen führen.
- b) **Tragen Sie eine persönliche Schutzausrüstung. Tragen Sie stets einen Augenschutz.** Schutzausrüstungen (wie Staubmaske, rutschfeste Sicherheitsschuhe, Schutzhelm oder Gehörschutz) für die entsprechenden Einsatzbedingungen mindern das Verletzungsrisiko.
- c) **Verhindern Sie unbeabsichtigtes Starten. Stellen Sie sicher, dass das Werkzeug ausgeschaltet ist, bevor Sie es an**

die Stromquelle und/oder den Akku anschließen, es hochheben oder tragen.

Das Tragen des Elektrowerkzeugs mit dem Finger am Schalter oder der Anschluss eingeschalteter Werkzeuge führen unnötig Unfälle herbei.

- d) **Nehmen Sie vor dem Einschalten des Elektrowerkzeugs Einstellwerkzeuge oder Schraubenschlüssel ab.** Ein Schraubenschlüssel oder Einstellwerkzeug, der/das sich in einem drehenden Teil befindet, kann zu Verletzungen führen.
- e) **Nicht zu weit vorlehnen! Sorgen Sie für sicheren Stand und halten Sie jederzeit das Gleichgewicht.** Dadurch können Sie das Werkzeug in unerwarteten Situationen besser unter Kontrolle halten.
- f) **Tragen Sie geeignete Kleidung. Tragen Sie keine weite Kleidung und keinen Schmuck. Halten Sie Haare, Kleidung und Handschuhe von sich bewegenden Teilen fern.** Lose sitzende Kleidung, Schmuck oder lange Haare können sich in den beweglichen Teilen verfangen.
- g) **Falls Vorrichtungen zur Staubabsaugung bzw. zum Staubfang vorhanden sind, vergewissern Sie sich, dass diese angeschlossen sind und richtig verwendet werden.** Durch die Verwendung eines Staubfangs können die mit Staub verbundenen Gefahren reduziert werden.

4) GEBRAUCH UND WARTUNG VON ELEKTROWERKZEUGEN

- a) **Überlasten Sie das Elektrowerkzeug nicht. Verwenden Sie das für Ihren Anwendungsbereich geeignete Elektrowerkzeug.** Mit dem richtigen zweckbestimmten Elektrowerkzeug kann die Arbeit besser und sicherer ausgeführt werden.
- b) **Benutzen Sie das Elektrowerkzeug nicht, wenn sich der Ein-Aus-Schalter nicht verstellen lässt.** Ein Elektrowerkzeug mit defektem Schalter ist gefährlich und muss repariert werden.
- c) **Ziehen Sie den Stecker der Stromquelle und/oder dem Akku vom Elektrowerkzeug, bevor Sie Einstellungen vornehmen, Zubehör wechseln oder Elektrowerkzeuge aufbewahren.** Diese Vorsichtsmaßnahmen verhindern ein unbeabsichtigtes Einschalten des Elektrowerkzeugs.
- d) **Bewahren Sie ungenutzte Elektrowerkzeuge außerhalb der Reichweite von Kindern auf. Lassen Sie Elektrowerkzeuge nicht von Personen benutzen, die damit nicht vertraut sind**

oder diese Anweisungen nicht gelesen haben. Elektrowerkzeuge sind in den Händen unerfahrener Personen gefährlich.

- e) **Halten Sie Elektrowerkzeuge stets in einem einwandfreien Zustand. Überprüfen Sie, ob bewegliche Teile falsch ausgerichtet sind oder klemmen und ob Teile Bruchstellen aufweisen oder so beschädigt sind, dass sie die Funktion des Elektrowerkzeugs beeinträchtigen. Lassen Sie beschädigte Werkzeuge vor dem Gebrauch reparieren. Viele Unfälle sind auf schlecht gewartete Elektrowerkzeuge zurückzuführen.**
- f) **Halten Sie Schneidwerkzeuge scharf und sauber.** Sorgfältig gepflegte Schneidwerkzeuge mit scharfen Schneidkanten verklemmen sich weniger und sind leichter zu kontrollieren.
- g) **Verwenden Sie Elektrowerkzeug, Zubehör, Einsatzwerkzeuge usw. entsprechend diesen Anweisungen und in der für diesen speziellen Elektrowerkzeugtyp vorgeschriebenen Art und Weise.** Der Gebrauch von Werkzeugen für andere als die vorgesehenen Anwendungen kann zu gefährlichen Situationen führen.

5) GEBRAUCH UND WARTUNG VON AKKUBETRIEBENEN WERKZEUGEN

- a) **Laden Sie die Akkus nur in vom Hersteller angegebenen Ladegeräten auf.** Ein Ladegerät, das nur für eine bestimmte Akkuart geeignet ist, kann zu einer Brandgefahr führen, wenn es mit anderen Akkus verwendet wird.
- b) **Verwenden Sie für die Elektrowerkzeuge nur die dafür speziell vorgesehenen Akkus.** Der Gebrauch von anderen Akkus kann zu Verletzungen und Brandgefahr führen.
- c) **Halten Sie den nicht benutzten Akku von Metallgegenständen, wie z. B. Büroklammern, Münzen, Schlüsseln, Nägeln, Schrauben oder anderen kleinen Metallgegenständen fern, die eine Überbrückung der Kontakte verursachen könnten.** Ein Kurzschluss zwischen den Akkukontakten kann Verbrennungen oder einen Brand hervorrufen.
- d) **Bei unsachgemäßer Verwendung kann Flüssigkeit aus dem Akku austreten. Vermeiden Sie den Kontakt damit. Bei unbeabsichtigtem Kontakt mit Wasser abspülen. Wenn die Flüssigkeit in die Augen gelangt, diese ausspülen und einen Arzt aufsuchen.** Austretende Akkuflüssigkeit

kann zu Hautreizungen oder Verbrennungen führen.

6) REPARATUREN

- a) **Lassen Sie Ihr Elektrowerkzeug nur von qualifiziertem Fachpersonal und nur mit Originalersatzteilen reparieren.** Damit kann gewährleistet werden, dass der Betrieb des Elektrowerkzeugs sicher ist.

ZUSÄTZLICHE WERKZEUGSPEZIFISCHE SICHERHEITSHINWEISE

Sicherheitswarnhinweise für Bohrmaschinen/Bohrschrauber/Bohrhämmer

- **Tragen Sie bei der Verwendung von Schlagbohrern stets einen Gehörschutz.** Bei Lärmeinwirkung besteht die Gefahr von Gehörschäden.
- **Halten Sie das Werkzeug an den isolierten Oberflächen, wenn Sie in Bereichen arbeiten, in denen es mit verborgenen elektrischen Installationen oder seinem eigenen Netzkabel in Kontakt kommen könnte.** Bei einem Auftreffen des Schneidzubehörs auf ein stromführendes Kabel werden die freiliegenden Metallflächen des Elektrowerkzeugs stromführend und der Bediener ist Stromschlaggefahr ausgesetzt.
- **Verwenden Sie die mit diesem Werkzeug gelieferten Zusatzgriffe.** Bei einem Verlust der Kontrolle sind Verletzungen möglich.
- **Das Werkstück muss stets mit Klemmen oder anderen geeigneten Methoden auf einer stabilen Oberfläche befestigt werden.** Das Werkstück sollte nicht von Hand oder an den Körper gehalten werden, da dieser instabile Halt zum Verlust der Kontrolle führen kann.
- **Tragen Sie einen Gehörschutz, wenn Sie über längere Zeitabschnitte mit dem Bohrhammer arbeiten.** Es besteht die Gefahr von Gehörschäden, wenn sie über längere Zeit intensivem Lärm ausgesetzt sind. Durch Bohrhammerarbeiten verursachte hohe Lautstärkepegel können zu einem zeitweiligen Hörverlust oder ernsthaften Trommelfellschäden führen.
- **Tragen Sie eine Schutzbrille oder anderen Augenschutz.** Bei Hammer- und Bohrarbeiten können Splitter wegfliegen. Fliegende Partikel können permanente Augenschäden verursachen.

- **Bohreinsätze und Werkzeuge werden beim Betrieb heiß.** Ziehen Sie vor Berühren dieser Teile Schutzhandschuhe an.

Schilder am Werkzeug

LAGE DES DATUMSCODES

Der Datumscode, der auch das Baujahr angibt, ist in die Gehäuseoberfläche an der Verbindungsstelle zwischen Werkzeug und Akku aufgedruckt.

Beispiel:

2007 XX XX

Baujahr

Wichtige Sicherheitsanweisungen für alle Ladegeräte

BEWAHREN SIE DIESE ANWEISUNGEN AUF:

Dieses Handbuch enthält wichtige Sicherheits- und Betriebsanweisungen für die DE9130/DE9135 Ladegeräte.

- Lesen Sie vor Inbetriebnahme des Ladegeräts alle Anweisungen und Warnhinweise, die am Ladegerät, Akku und Akkuwerkzeug angebracht sind.



GEFAHR: Tödlicher Stromunfall.

Die Ladestationen weisen 230 Volt auf. Nicht mit elektrisch leitenden Gegenständen berühren. Dies kann einen elektrischen Schlag oder tödlichen Stromunfall zur Folge haben.



WARNUNG: Stromschlaggefahr. Keine Flüssigkeiten in das Ladegerät gelangen lassen. Dies kann einen elektrischen Schlag zur Folge haben.



VORSICHT: Verbrennungsgefahr. Zur Reduzierung der Verletzungsgefahr sollten nur Akkus von DEWALT verwendet werden. Andere Akkutypen können bersten und Verletzungen und Sachschäden verursachen.



VORSICHT: Unter bestimmten Umständen können bei an die Stromquelle angeschlossenem Ladegerät die Kontakte im Ladegerät durch Fremdmaterial kurzgeschlossen werden. Leitende Fremdmaterialien, wie z. B. Stahlwolle, Aluminiumfolie oder die Ansammlung von Metallpartikeln von den Hohlräumen des Ladegerätes fernhalten. Ziehen Sie den Netzstecker des Ladegerätes immer aus der Steckdose, wenn kein Akku in der Vertiefung steckt. Ziehen Sie den

Netzstecker des Ladegerätes vor dem Reinigen aus der Steckdose.

- **Der Akku darf NIEMALS in einem anderen Ladegerät, außer dem in diesem Handbuch beschriebenen, aufgeladen werden.** Das Ladegerät und der Akku wurden speziell zur gemeinsamen Verwendung konzipiert.
- **Diese Ladegeräte sind ausschließlich für das Laden von DEWALT Akkus bestimmt.** Eine anderweitige Verwendung kann zu Brand führen oder gefährliche oder tödliche Verletzungen durch Elektroschock verursachen.
- **Setzen Sie das Ladegerät weder Regen noch Schnee aus.**
- **Ziehen Sie immer am Stecker und nicht am Kabel, um das Ladegerät von der Stromquelle zu trennen.** Dadurch wird das Risiko einer Beschädigung von Stecker und Kabel reduziert.
- **Verlegen Sie das Netzkabel so, dass niemand darauf treten oder darüber stolpern kann, und dass es keinen sonstigen schädlichen Einflüssen oder Belastungen ausgesetzt wird.**
- **Ein Verlängerungskabel sollte nur dann verwendet werden, wenn es absolut notwendig ist.** Ein ungeeignetes Verlängerungskabel kann zu Brand führen oder gefährliche oder tödliche Verletzungen durch Elektroschock verursachen.
- **Stellen Sie keine Gegenstände auf das Ladegerät bzw. stellen Sie das Ladegerät nicht auf eine weiche Oberfläche.** Dadurch könnten die Lüftungsschlitze blockiert und das Gerät überhitzt werden. Stellen Sie das Ladegerät von Hitzequellen entfernt auf. Das Ladegerät ist oben und unten am Gehäuse mit Lüftungsschlitzen versehen.
- **Betreiben Sie das Ladegerät nicht mit einem beschädigten Netzkabel oder Netzstecker** – beschädigte Teile sind unverzüglich auszuwechseln.
- **Benutzen Sie das Ladegerät nicht, wenn es einen harten Stoß erlitten hat, fallen gelassen oder anderweitig beschädigt wurde, sondern** bringen Sie es zu einer autorisierten Kundendienststelle.
- **Das Ladegerät darf nicht zerlegt werden. Bringen Sie es zu einer autorisierten Kundendienststelle, wenn es gewartet oder repariert werden muss.** Ein unsachgemäßer Zusammenbau kann gefährliche oder tödliche Verletzungen durch Elektroschock verursachen oder zu Brand führen.

DEUTSCH

- **Stecken Sie das Ladegerät vor dem Reinigen immer aus. Dadurch wird das Risiko eines Stromschlags reduziert.** Durch alleiniges Herausnehmen des Akkus wird dieses Risiko nicht reduziert.
- Versuchen Sie **NIEMALS** 2 Ladegeräte miteinander zu verbinden.
- **Das Ladegerät wurde für den Betrieb mit standardmäßigem 230 V Netzstrom konzipiert. Es darf mit keiner anderen Spannung verwendet werden.** Dies gilt nicht für das Fahrzeugladegerät.

BEWAHREN SIE DIESE ANWEISUNGEN AUF

Ladegeräte

Das Ladegerät DE9135 nimmt nur NiCd-, NiMH- oder Lithiumionen-Akkus von 7,2-18 V auf.

Diese Ladegeräte müssen nicht eingestellt werden und sind für eine möglichst einfache Bedienung konzipiert.

Ladevorgang



GEFAHR: Tödlicher Stromunfall. An den Polen des Ladegeräts liegen 230 Volt an. Nicht mit elektrisch leitenden Gegenständen berühren. Gefährliche oder tödliche Verletzungen durch Elektroschock möglich.

1. Stecken Sie den Netzstecker des Ladegeräts (h) in eine geeignete Steckdose, bevor Sie den Akku einsetzen.
2. Setzen Sie den Akku in das Ladegerät ein. Die rote Kontrollleuchte (lädt) blinkt ununterbrochen und zeigt damit an, dass der Ladevorgang begonnen hat.
3. Nachdem der Ladevorgang abgeschlossen ist, leuchtet die rote Kontrollleuchte kontinuierlich. Der Akku ist nun vollständig aufgeladen und kann jederzeit verwendet oder im Ladegerät belassen werden.

Ladevorgang

Die Ladezustände des Akkus sind in der Tabelle unten aufgeführt.

Ladezustand	
Lädt	-----
Vollständig geladen	_____
Temperaturverzögerung	-----
Akku ersetzen	●●●●●●●●
Problem	●●●●●●

Automatischer Feinausgleich

Beim automatischen Feinausgleich werden die einzelnen Zellen im Akku für ihre Spitzenkapazität optimiert. Die Akkus sollten wöchentlich oder immer wenn der Akku nicht mehr die gewohnte Leistung liefert, ausgeglichen werden.

Zum Ausgleichen wird der Akku wie gewöhnlich in das Ladegerät gesteckt. Lassen Sie den Akku dann mindestens 8 Stunden im Ladegerät.

Temperaturverzögerung

Wenn das Ladegerät feststellt, dass der Akku zu heiß oder zu kalt ist, wird automatisch die Temperaturverzögerung ausgelöst, d. h. der Ladevorgang wird so lange ausgesetzt, bis der Akku eine normale Temperatur erreicht hat. Das Ladegerät schaltet dann automatisch auf Ladebetrieb. Dieses Funktionsmerkmal gewährt die maximale Lebensdauer des Akkus.

SCHUTZ VOR TIEFENTLADUNG

Während der Verwendung im Werkzeug ist der Akku gegen eine Tiefentladung geschützt.

Wichtige Sicherheitsanweisungen für alle Akkus

Achten Sie beim Bestellen von Ersatzakkus darauf, dass Sie die Katalognummer und die Spannung angeben. Die kompatiblen Ladegeräte und Akkus sind in der Tabelle am Ende dieses Handbuchs aufgeführt.

Der Akku ist beim Entnehmen aus dem Karton nicht vollständig geladen. Lesen Sie die unten aufgeführten Sicherheitsanweisungen, bevor Sie den Akku und das Ladegerät verwenden. Befolgen Sie anschließend den beschriebenen Ladevorgang.

LESEN SIE SÄMTLICHE ANWEISUNGEN.

- **Akkus niemals in explosionsgefährdeten Umgebungen, in der sich brennbare Flüssigkeiten, Gase oder Staub befinden, laden oder verwenden.** Beim Einsetzen und Herausnehmen des Akkus aus dem Ladegerät können sich Staub oder Dämpfe entzünden.
- **Laden Sie die Akkus nur in Ladegeräten von DEWALT auf.**
- **Das Ladegerät KEINEN Spritzern aussetzen und NICHT in Wasser oder andere Flüssigkeiten eintauchen.**
- **Das Werkzeug und den Akku niemals in Bereichen lagern oder verwenden, in denen die Temperatur 40 °C überschreiten könnte (z. B. Scheunen oder Metallgebäude im Sommer).**



GEFAHR: Tödlicher Stromunfall. Versuchen Sie niemals und unter keinen Umständen, einen Akku zu öffnen. Wenn das Akkugehäuse Risse oder Beschädigungen aufweist, darf es nicht in das Ladegerät gestellt werden. Dies kann einen elektrischen Schlag oder tödlichen Stromunfall zur Folge haben. Beschädigte Akkus sollten zwecks Recycling zur Kundendienststelle gebracht werden.



WARNUNG: Versuchen Sie niemals und unter keinen Umständen, einen Akku zu öffnen. Wenn das Akkugehäuse Risse oder Beschädigungen aufweist, darf es nicht in das Ladegerät gestellt werden. Den Akku nicht quetschen, fallen lassen oder beschädigen. Verwenden Sie niemals einen Akku oder ein Ladegerät, wenn diese einen harten Schlag erlitten haben, fallen gelassen, überfahren oder sonst wie beschädigt wurden (z. B. wenn diese mit einem Nagel durchlöchert wurden, wenn mit dem Hammer draufgeschlagen oder draufgetreten wurde). Beschädigte Akkus sollten zwecks Recycling zur Kundendienststelle gebracht werden.



VORSICHT: Wenn das Werkzeug nicht in Gebrauch ist, muss es seitlich auf eine stabile Fläche gelegt werden, wo es kein Stolperrisiko darstellt und es nicht herunterfallen kann. Bestimmte Werkzeuge mit großen Akkus stehen aufrecht auf dem Akku und können leicht umgeworfen werden.

SPEZIFISCHE SICHERHEITSAUWEISUNGEN FÜR NICKELCADMIUM (NICD) ODER NICKELMETALLHYDRID (NIMH)

- **Den Akku nicht verbrennen, auch nicht wenn er stark beschädigt oder vollkommen verschlissen ist.** Der Akku kann im Feuer explodieren.
- **Unter extremen Betriebs- oder Temperaturbedingungen kann etwas Flüssigkeit aus dem Akku austreten.** Das deutet nicht auf einen Fehler hin.

Wenn jedoch die Außendichtung beschädigt ist:

- und die Batterieflüssigkeit mit der Haut in Kontakt kommt, spülen Sie die Haut sofort mehrere Minuten lang mit Wasser und Seife ab.

- und die Batterieflüssigkeit in die Augen gelangt, spülen Sie diese mindestens 10 Minuten lang mit klarem Wasser aus und suchen Sie sofort einen Arzt auf. (**Hinweis für den Arzt:** Bei der Flüssigkeit handelt es sich um eine 25-35%ige Lösung aus Kaliumhydroxid.)

SPEZIFISCHE SICHERHEITSAUWEISUNGEN FÜR LITHIUMIONEN (LI-ION)

- **Den Akku nicht verbrennen, auch nicht wenn er stark beschädigt oder vollkommen verschlissen ist.** Der Akku kann im Feuer explodieren. Beim Verbrennen eines Lithiumionen-Akkus werden toxische Dämpfe und Stoffe freigesetzt.
- **Wenn die Batterieflüssigkeit mit der Haut in Kontakt kommt, waschen Sie den betroffenen Bereich sofort mit Wasser und einer milden Seife.** Falls die Batterieflüssigkeit mit den Augen in Berührung kommt, spülen Sie das offen gehaltene Auge 15 Minuten lang oder bis die Reizung nachlässt mit Wasser aus. Falls ein Arzt hinzugezogen werden muss, geben Sie folgende Informationen an: der Batterieelektrolyt besteht aus einer Mischung aus flüssigen organischen Karbonaten und Lithiumsalzen.
- **Der Inhalt einer geöffneten Batteriezelle kann Atemwegreizungen verursachen.** Die betroffene Person an die frische Luft bringen. Wenn die Symptome anhalten, einen Arzt aufsuchen.



WARNUNG: Brandgefahr. Die Batterieflüssigkeit kann bei einer Aussetzung an Funken oder Flammen brennbar sein.

Akkuschutzkappe (abb. 3)

Zum Abdecken der Kontakte eines abgenommenen Akkus liegt eine Schutzkappe bei. Ohne Schutzkappe können lose Metallteile die Kontakte kurzschließen, was zu einem Brand sowie einer Beschädigung des Akkus führen kann.

1. Nehmen Sie die Schutzkappe ab, bevor Sie den Akku in das Ladegerät oder in das Werkzeug stecken (abb. 3A).
2. Stecken Sie die Schutzkappe unmittelbar nach Entnahme des Akkus aus dem Ladegerät bzw. Werkzeug wieder auf die Kontakte (abb. 3B).



WARNUNG: Vergewissern Sie sich, dass die Schutzkappe richtig aufsitzt, bevor Sie einen abgenommenen Akku lagern oder transportieren.

Akku (abb. 1)

AKKUTYP

Das Modell DC927 wird mit einem 18 V Akku betrieben.

Lagerungsempfehlungen

1. Ein idealer Lagerplatz ist kühl, trocken und vor direkter Sonneneinwirkung und übermäßiger Hitze oder Kälte geschützt.
2. Eine langfristige Einlagerung schadet dem Akku oder Ladegerät in keiner Weise. Unter den richtigen Bedingungen können sie 5 Jahre und länger gelagert werden.

Schilder am Ladegerät und am Akku

Die Piktogramme in diesem Handbuch und die Schilder am Ladegerät und am Akku zeigen folgende Symbole:



Vor der Verwendung die Bedienungsanleitung lesen.



Akku wird geladen.



Akku ist geladen.



Akku ist defekt.



Temperaturverzögerung.



Nicht mit elektrisch leitenden Gegenständen berühren.



Beschädigte Akkus nicht aufladen.



Nur DEWALT-Akkus verwenden; andere Akkus könnten bersten und Sach- und Personenschäden verursachen.



Das Gerät keiner Nässe aussetzen.



Beschädigte Kabel sofort ersetzen lassen.



Nur bei einer Umgebungstemperatur zwischen 4 °C und 40 °C aufladen.



Akku umweltgerecht entsorgen.



NiMH-, NiCd+- und Lithiumionen-Akku nicht verbrennen.



Lädt NiMH- und NiCd-Akkus.



Lädt Lithiumionen-Akkus.



Die Ladezeit ist den technischen Daten zu entnehmen

Lieferumfang

Die Packung enthält:

- 1 Akku-Schlagbohrschrauber
- 1 Seitengriff
- 2 Akkus
- 1 Ladegerät
- 1 Bedienungsanleitung
- 1 Explosionszeichnung

HINWEIS: Modelle der N-Serie enthalten keine Akkus und Ladegeräte.

- Vergewissern Sie sich, dass das Werkzeug, die Teile oder Zubehörtteile beim Transport nicht beschädigt wurden.
- Nehmen Sie sich Zeit, die Bedienungsanleitung vor Inbetriebnahme gründlich durchzulesen.

Gerätebeschreibung (abb. 1–5)



WARNUNG: Nehmen Sie niemals Änderungen an dem Elektrowerkzeug oder seinen Teilen vor. Dies könnte zu Sach- und Personenschäden führen.

- a. Auslöser
- b. Vorwärts-/Rückwärts-Kontrollknopf
- c. Einstellring für Betriebsart
- d. Einstellring für Drehmoment
- e. Getriebebeschalter
- f. Bohrfutterhülse
- g. Akku-Entriegelungsknöpfe

VERWENDUNGSZWECK

Ihr Akku-Schlagbohrschrauber DC927 ist für professionelle Bohrarbeiten, Schlagbohrarbeiten und Schraubarbeiten konstruiert worden.

Verwenden Sie das Werkzeug **NICHT** bei Nässe oder in der Nähe von brennbaren Flüssigkeiten oder Gasen.

Diese Schlagbohrschrauber sind Elektrowerkzeuge für den professionellen Gebrauch. Lassen Sie Kinder **NICHT** in Kontakt mit dem Werkzeug kommen. Unerfahrene Personen dürfen das Werkzeug nur unter Beaufsichtigung benutzen.

Elektrische Sicherheit

Der Elektromotor ist nur für eine Netzspannung ausgelegt. Überprüfen Sie daher, ob die Netzspannung der auf dem Typenschild des Ladegeräts angegebenen Spannung entspricht. Vergewissern Sie sich außerdem, dass die Netzspannung Ihres Ladegeräts mit der Ihres Stromnetzes übereinstimmt.



Ihr DEWALT-Ladegerät ist gemäß EN 60335 doppelt isoliert und erfordert deshalb keinen Erdleiter.

Wenn das Netzkabel beschädigt ist, muss es durch ein spezialgefertigtes Kabel ersetzt werden, das über die DEWALT-Serviceorganisation erhältlich ist.

- (CH)** Bei Ersatz des Netzkabels achten Sie auf Verwendung des Schweizer Netzsteckers.
 - Typ 11 für Klasse II (Doppelisolierung) - Geräte
 - Typ 12 für Klasse I (Schutzleiter) - Geräte
- (CH)** Ortsveränderliche Geräte, die im Freien verwendet werden, müssen über einen Fehlerstromschutzschalter angeschlossen werden.

Verlängerungskabel

Ein Verlängerungskabel sollte nur dann verwendet werden, wenn es absolut notwendig ist. Verwenden Sie ein zugelassenes Verlängerungskabel, das für die Leistungsaufnahme des Ladegeräts ausreichend ist (siehe Technische Daten). Der Mindestquerschnitt beträgt 1 mm² und die maximale Länge beträgt 30 m.

Rollen Sie das Kabel bei Verwendung einer Kabelrolle immer völlig aus.

MONTAGE UND EINSTELLUNGEN



WARNUNG: Nehmen Sie vor dem Zusammenbauen und Einstellen immer den Akku heraus. Schalten Sie das Werkzeug immer aus, bevor Sie den Akku einsetzen oder herausnehmen.



WARNUNG: Verwenden Sie nur Akkus und Ladegeräte von DEWALT.

Einsetzen und Herausnehmen des Akkus aus dem Werkzeug (abb. 2)



WARNUNG: Um die Gefahr ernsthafter Verletzungen zu reduzieren, muss vor jeder Einstellung und jedem Abnehmen/Installieren von Zubehör das Werkzeug ausgeschaltet und der Akku entfernt werden. Ein unbeabsichtigtes Einschalten des Geräts kann zu Verletzungen führen.

EINLEGEN DES AKKUS IN DEN WERKZEUGGRIFF

1. Richten Sie den Sockel des Werkzeugs auf die Einkerbung im Werkzeuggriff aus (abb. 2).
2. Schieben Sie dann den Akku fest in den Griff, bis er hörbar einrastet.

HERAUSNEHMEN DES AKKUS AUS DEM WERKZEUG

1. Drücken Sie die Akkufreigabeknöpfe (g) und ziehen Sie den Akku aus dem Werkzeuggriff heraus.
2. Anschließend den Akku, wie im Abschnitt „Ladegerät“ dieses Handbuchs beschrieben, in das Ladegerät einsetzen.

BETRIEB

Bedienungsanleitung



WARNUNG: Beachten Sie stets die Sicherheitshinweise und anzuwendenden Vorschriften.

Seitengriff



WARNUNG: Um das Risiko von Körperverletzungen zu reduzieren, benutzen Sie das Werkzeug **IMMER** mit ordnungsgemäß installiertem Seitengriff. Ein Unterlassen dieser Maßnahme kann dazu führen, dass der Seitengriff während des Werkzeugeinsatzes abgleitet und zu einem Kontrollverlust führt. Halten Sie das Werkzeug mit beiden Händen, um maximale Kontrolle auszuüben.

Der Seitengriff wird, wie gezeigt, vorne am Getriebegehäuse befestigt und kann gedreht werden, um Rechts- oder Linksgebrauch zu gestatten. Der Seitengriff muss ausreichend befestigt sein, um der Drehbewegung des Werkzeugs standzuhalten, falls das Zubehör klemmt oder sich festfrisst. Halten Sie den Seitengriff immer am hinteren Ende, um das Werkzeug beim Festfressen zu kontrollieren.

DEUTSCH

Falls das Modell nicht mit einem Zusatzgriff ausgestattet ist, fassen Sie die Bohrmaschine mit einer Hand am Griff und mit der anderen Hand um den Akku.

Variabler Drehzahlauslöseschalter (abb. 1)

Zum Einschalten des Werkzeugs drücken Sie den Auslöser (a). Zum Ausschalten des Werkzeugs geben Sie den Auslöser frei.

Dieses Werkzeug ist mit einer Bremse ausgestattet. Das Bohrfutter hält an, sobald der Auslöseschalter vollständig freigegeben wird.

HINWEIS: Fortgesetzter Einsatz im variablen Drehzahlbereich wird nicht empfohlen. Das kann den Schalter beschädigen und sollte vermieden werden.

Vorwärts-/Rückwärts-Kontrollknopf (abb. 1)

Der Vorwärts-/Rückwärts-Kontrollknopf (b) bestimmt die Drehrichtung des Werkzeugs und dient ebenso als Verriegelungsknopf.

Zur Auswahl des Vorwärtslaufs geben Sie den Auslöseschalter frei und drücken den Vorwärts-/Rückwärts-Kontrollknopf zur rechten Seite des Werkzeugs.

Zur Auswahl des Rückwärtslaufs drücken Sie den Vorwärts-/Rückwärts-Kontrollknopf zur linken Seite des Werkzeugs.

Die Mittelposition des Kontrollknopfs verriegelt das Werkzeug in der AUS-Position. Stellen Sie bei Veränderung der Position des Kontrollknopfs sicher, dass der Auslöseschalter freigegeben ist.

HINWEIS: Wenn das Werkzeug zum ersten Mal nach erfolgter Änderung der Drehrichtung anläuft, ist eventuell ein Klicken zu hören. Das ist normal und deutet nicht auf ein mögliches Problem hin.

Einstellung für Betriebsart

Diese Bohrmaschine ist mit einem separaten Einstellring für die Betriebsart ausgestattet (abb. 1, c), um zwischen Schraub-, Bohr- und Bohrhammerbetrieb umzuschalten.

SCHRAUBBETRIEB (ABB. 4)

1. Wählen Sie den gewünschten Geschwindigkeits-/Drehmomentbereich unter Benutzung des Dreigang-Getriebeschalters (e) auf der Werkzeugoberseite, um die Geschwindigkeit und das Drehmoment der geplanten Anwendung anzupassen. Um die Drehmomentstufe auf die richtige Position des Einstellrings zu bringen, wählen Sie anfänglich am Einstellring eine niedrigere Einstellung, um

sicherzustellen, dass das Befestigungsmaterial gemäß Ihrer Spezifikation eingestellt wird.

HINWEIS: Benutzen Sie die niedrigste erforderliche Drehmomenteinstellung, um das Befestigungsmaterial auf die gewünschte Tiefe zu setzen. Je niedriger die Zahl, desto niedriger die Drehmomentleistung.

2. Drehen Sie den Einstellring für die Betriebsart (c), so dass das Schraubensymbol eine Linie mit dem Pfeil bildet.
3. Stellen Sie den Einstellring für das Drehmoment (d) auf den Zahlenwert, der dem gewünschten Drehmoment entspricht.

HINWEIS: Der Einstellring für das Drehmoment kann auf jede beliebige Zahl eingestellt werden und zwischen Schraub- und Bohrbetrieb unter Verwendung des Einstellrings für die Betriebsart gewechselt werden.

BOHRBETRIEB (ABB. 5)



VORSICHT: Wenn der Betriebseinstellring auf Bohr-/Bohrhammerbetrieb eingestellt ist, wird das Bohrgerät, unabhängig von der Einstellung des Einstellrings für das Drehmoment, nicht auskuppeln (d).

Drehen Sie den Einstellring für die Betriebsart (c) so, dass das Bohrsymbol eine Linie mit dem Pfeil bildet.

HINWEIS: Der Einstellring für das Drehmoment (d) kann auf jede Zahl eingestellt werden.

BOHRHAMMERBETRIEB (ABB. 6)

Drehen Sie den Einstellring für die Betriebsart (c), so dass das Hammersymbol eine Linie mit dem Pfeil bildet.

Einstellung für Drehmoment (abb. 4)

Dieses Werkzeug hat ein einstellbares Drehmoment für Schraubarbeiten zum Einschrauben und Herausdrehen einer großen Anzahl von Befestigungsformen und -größen sowie eine Bohrhammervorrichtung für das Bohren in Mauerwerk. Auf dem Einstellring für das Drehmoment (d) sind Zahlen kreisförmig angeordnet. Diese Zahlen werden benutzt, um die Kupplung einzustellen und ein Drehmoment auszuwählen. Je höher die Zahl auf dem Ring, desto höher ist das Drehmoment und desto fester sitzt die Schraube, die eingeschraubt werden kann. Um eine der Zahlen auszuwählen, drehen Sie so lange, bis die gewünschte Zahl mit dem Pfeil auf einer Linie ist.

Dreigang-Getriebe (abb. 4)

Die Dreigang-Ausstattung dieses Werkzeugs gestattet Ihnen, zur vielseitigeren Einsetzbarkeit

die Gänge zu wechseln. Um den 1. Gang (höchste Drehmomenteinstellung) zu wählen, schalten Sie das Werkzeug aus und warten, bis es zum Stillstand gekommen ist. Schieben Sie den Gangschalter (e) ganz nach links. Geschwindigkeit 2 (mittlere Drehmoment- und Geschwindigkeitseinstellung) ist in der Mittelposition. Geschwindigkeit 3 (höchste Geschwindigkeitseinstellung) ist auf der rechten Seite.

HINWEIS: Wechseln Sie nicht die Gänge, während das Werkzeug läuft. Warten Sie immer darauf, dass das Bohrgerät zum vollständigen Stillstand gekommen ist, ehe Sie die Gänge wechseln. Falls Sie Schwierigkeiten beim Gängewechseln haben, vergewissern Sie sich, dass der Gangschalter in einer der drei Geschwindigkeitseinstellungen eingeregelt ist.

Selbstspannender Bohrfutter-Betrieb (abb. 7–9)



WARNUNG: Versuchen Sie nicht, Bohrer (oder irgendein anderes Zubehör) festzuziehen, indem Sie den vorderen Teil des Bohrfutters ergreifen und das Werkzeug anlaufen lassen. Dies könnte eine Beschädigung des Bohrfutters und Verletzungen zur Folge haben. Verriegeln Sie beim Auswechseln von Zubehör stets den Auslöseschalter.



WARNUNG: Vergewissern Sie sich immer, bevor Sie das Werkzeug starten, dass der Bohrer befestigt ist. Ein lockerer Bohrer kann aus dem Werkzeug herauspringen und mögliche Verletzungen verursachen.

EINEN BOHRER ODER ANDERES ZUBEHÖR EINSETZEN

1. Verriegeln Sie den Auslöseschalter in der AUS-Position.
2. Fassen Sie mit einer Hand den Mantel des Bohrfutters (f) und halten Sie mit der anderen Hand das Werkzeug fest, wie in abbildung 7 dargestellt. Drehen Sie den Mantel weit genug gegen den Uhrzeigersinn (von vorne betrachtet), um das gewünschte Zubehör einsetzen zu können.
3. Setzen Sie den Bohrer oder anderes Zubehör etwa 19 mm (3/4-Zoll) in das Bohrfutter ein, wie in abbildung 8 dargestellt. Fassen Sie den Mantel des Bohrfutters mit festem Griff und drehen den Mantel mit einer Hand im Uhrzeigersinn (von vorne betrachtet), während Sie mit der anderen Hand das Werkzeug festhalten. Drehen Sie den Mantel im Uhrzeigersinn, bis der Mantel nicht mehr weiter gedreht werden kann, wie in

abbildung 9 dargestellt. Wenn der Bohrer im Vorwärtslaufbetrieb arbeitet, spannt das Bohrfutter laufend die Spannbacken auf dem Bohrerschaft nach, um die Klemmkraft auf den Bohrerschaft zu maximieren.

Um das Zubehör herauszunehmen, wiederholen Sie Schritt 2.

Bohrbetrieb

1. Wählen Sie den gewünschten Geschwindigkeits-/Drehmomentbereich unter Benutzung des Dreigang-Getriebschalters, um die Geschwindigkeit und das Drehmoment der geplanten Anwendung anzupassen.
2. Zum Bohren in HOLZ sollten Sie Spiralbohrer, Flachfräsbohrer, Schlangenbohrer oder Lochsägeaufsätze verwenden. Zum Bohren in METALL sollten Sie Hochgeschwindigkeits-Stahlschraubbohrer oder Lochsägeaufsätze verwenden. Verwenden Sie ein Kühl- und Schmiermittel, wenn Sie in Metall bohren. Die Ausnahmen bilden Gusseisen und Messing, die trocken gebohrt werden sollten.
3. Üben Sie Druck stets in einer geraden Linie zum Bohrer aus. Verwenden Sie genügend Druck, um die Bohrkronen am Schneiden zu halten, aber drücken Sie nicht so fest, dass Sie den Motor abwürgen oder den Bohrer abbiegen.
4. Halten Sie das Werkzeug mit beiden Händen fest, um die Drehbewegung der Bohrmaschine zu kontrollieren.
5. **FALLS DER BOHRER BLOCKIERT**, kommt das gewöhnlich daher, dass die Maschine überlastet wurde. **LASSEN SIE SOFORT DEN AUSLÖSER LOS**, ziehen den Bohrer aus dem Werkstück und ermitteln die Ursache der Blockierung. **SCHALTEN SIE DEN AUSLÖSER NICHT EIN UND AUS, UM EINEN BLOCKIERTEN BOHRER ZU BEWEGEN – DAS KANN DIE BOHRMASCHINE BESCHÄDIGEN.**
6. Lassen Sie den Motor laufen, wenn Sie den Bohrer aus einem gebohrten Loch zurückziehen. Das verhindert ein Einklemmen.

Bohrhammerbetrieb

1. Bohren Sie mit gerade ausreichender Kraft auf dem Hammer, damit es zu keiner übermäßigen Hüpfbewegung oder einem „Steigen“ weg vom Bohrer kommt. Zu viel Krafteinsatz verursacht geringere Bohrgeschwindigkeiten, Überhitzung und eine geringere Bohrfrequenz.
2. Bohren Sie geradlinig, halten Sie den Bohrer in einem rechten Winkel zur jeweiligen Arbeit.

DEUTSCH

Üben Sie beim Bohren keinen seitlichen Druck auf den Bohrer aus, da diese Art von Bohren ein Verstopfen der Bohrrillen und eine geringere Bohrgeschwindigkeit verursacht.

3. Falls beim Bohren von tiefen Löchern die Bohrhammergeschwindigkeit abfällt, ziehen Sie den Bohrer bei laufendem Werkzeug teilweise aus dem Loch, um die Ablagerungen beseitigen zu helfen.
4. Zum BOHREN IN MAUERWERK sollten Sie hartmetallbestückte Bohrer oder Steinbohrer verwenden. Ein sanftes, gleichmäßiges Austreten von Bohrstaub zeigt die richtige Bohrgeschwindigkeit an.

Schraubetrieb

Wählen Sie den gewünschten Geschwindigkeits-/ Drehmomentbereich unter Benutzung des Dreigang-Getriebeschalters auf der Werkzeuggesteuerseite, um die Geschwindigkeit und das Drehmoment der geplanten Anwendung anzupassen. Setzen Sie das gewünschte Befestigungszubehör ins Bohrfutter ein, so wie sie das mit jedem Bohrer tun würden. Stellen Sie den Einstellring für das Drehmoment (d) auf den gewünschten Einstellwert. Nehmen Sie einige Übungsläufe mit Abfallstücken oder in nicht einsehbareren Bereichen vor, um die richtige Position des Einstellrings zu bestimmen.

WARTUNG

Ihr DEWALT-Elektrowerkzeug wurde für eine lange Lebensdauer bei möglichst geringem Wartungsaufwand entwickelt. Ein dauerhafter einwandfreier Betrieb setzt sachgemäße Wartung und regelmäßige Reinigung des Werkzeugs voraus.



WARNUNG: Um das Risiko ernsthafter Verletzungen zu reduzieren, schalten Sie das Werkzeug aus und ziehen den Akku ab, bevor Sie irgendwelche Einstellungen vornehmen oder Aufsätze oder Zubehör entfernen/installieren. Ein unbeabsichtigtes Einschalten des Geräts kann zu Verletzungen führen.

Das Ladegerät kann nicht gewartet werden. Es gibt keine vom Benutzer wartbaren Teile im Inneren des Ladegeräts.



Schmierung

Für dieses Elektrowerkzeug ist keine zusätzliche Schmierung notwendig.



Reinigung



WARNUNG: Immer wenn im Bereich der Lüftungsschlitze Schmutzansammlungen zu sehen sind, blasen Sie Schmutz und Staub mit trockener Druckluft aus dem Gehäuse. Tragen Sie zugelassene Augenschutz und eine zugelassene Staubmaske, wenn Sie diesen Vorgang durchführen.



WARNUNG: Verwenden Sie keine Lösungsmittel oder scharfen Chemikalien zum Reinigen der nicht-metallischen Teile des Werkzeugs. Durch diese Chemikalien kann der in diesen Teilen verwendete Werkstoff geschwächt werden. Verwenden Sie ein mit Wasser und einer milden Seife befeuchtetes Tuch. Achten Sie darauf, dass keine Flüssigkeit in das Werkzeug eindringt. Kein Teil des Werkzeuges darf in Flüssigkeit eingetaucht werden.

REINIGUNGSANWEISUNGEN FÜR DAS LADEGERÄT



WARNUNG: Stromschlaggefahr. Stecken Sie das Ladegerät vor dem Reinigen immer aus. Schmutz und Fett an den Außenseiten des Ladegeräts können mit einem Tuch oder einer weichen Bürste (keine Metallbürste) entfernt werden. Verwenden Sie kein Wasser und keine Reinigungslösung.

Sonderzubehör



WARNUNG: Da anderes Zubehör von Drittanbietern von DEWALT nicht mit diesem Produkt geprüft wurde, könnte die Verwendung von solchem Zubehör gefährlich sein. Zur Vermeidung einer Verletzungsgefahr sollten nur die von DEWALT empfohlenen Zubehörteile mit diesem Produkt verwendet werden.

Nähere Informationen über passendes Zubehör erhalten Sie von Ihrem Fachhändler.

Umweltschutz



Getrennte Sammlung Dieses Produkt darf nicht zusammen mit normalem Hausmüll entsorgt werden.

Wenn Sie Ihr DEWALT Produkt ersetzen möchten oder es ausgedient hat, entsorgen Sie es nicht mit dem normalen Hausmüll. Geben Sie dieses Produkt an Sammelstellen zur getrennten Erfassung ab oder stellen Sie es zur Abholung bereit.



Durch getrennte Sammlung von gebrauchten Produkten und Verpackungen kann sichergestellt werden, dass sie dem Recycling zugeführt und wiederverwertet werden. Die Wiederverwendung von recyceltem Material trägt zur Verhinderung von Umweltverschmutzung und zur Reduzierung des Rohstoffsbedarfs bei.

Nach Maßgabe örtlicher Vorschriften ist die getrennte Sammlung von elektrischen Geräten u. U. über Abholung, Sammelstellen oder den Fachhändler möglich, wo das Produkt ursprünglich bezogen wurde.

DEWALT betreibt eine Einrichtung zur Sammlung und zum Recycling von ausgedienten DEWALT-Produkten. Wenn Sie von diesem Service Gebrauch machen möchten, bringen Sie Ihr Produkt zur Kundendienstwerkstatt zurück, die es für Sie dem Recycling zuführen wird.

Für die Adresse einer Kundendienstwerkstatt in Ihrer Nähe setzen Sie sich bitte mit der örtlichen DEWALT-Niederlassung unter der in dieser Anleitung angegebenen Anschrift in Verbindung. Eine Übersicht der DEWALT-Kundendienstwerkstätten und weitere Informationen zu Servicerichtlinien und Kontaktadressen finden Sie auch im Internet: www.2helpU.com.



Akku

Dieser langlebige Akku muss aufgeladen werden, wenn die Leistung nicht mehr für Arbeiten ausreicht, die bei voller Ladung leicht durchgeführt werden konnten. Am Ende des technischen Lebens ist der Akku umweltgerecht zu entsorgen:

- Entladen Sie den Akku vollständig und nehmen Sie ihn aus dem Werkzeug.
- Lithiumionen-, NiCd- und NiMH-Zellen sind recycelbar. Geben Sie die gebrauchten Akkus bei Ihrem Händler oder bei einer kommunalen Recycling-Sammelstelle ab. Auf keinen Fall dürfen Akkus im Hausmüll entsorgt werden.

GARANTIE

• RISIKOLOSE 30-TAGE ZUFRIEDENHEITSGARANTIE •

Wenn Sie mit der Leistung Ihres DEWALT-Elektrowerkzeuges nicht völlig zufrieden sind, können Sie es unter Vorlage des Originalkaufbeleges ohne Weiteres innerhalb von 30 Tagen bei der Verkaufsstelle im Originallieferungsumfang zurückgeben und erhalten eine Rückerstattung des Kaufpreises.

• 1 JAHR KOSTENLOSER SERVICEVERTRAG •

Innerhalb der ersten 12 Monate nach dem Kauf werden Wartungs- oder Kundendienstleistungen für Ihr DEWALT-Elektrowerkzeug unter Vorlage des Originalkaufbeleges von einer DEWALT-Kundendienstwerkstatt ausgeführt. Dies umfasst Arbeits- und Ersatzteilkosten für Elektrowerkzeuge. Zubehör ist nicht enthalten.

• 1 JAHR GARANTIE •

Wenn Ihr DEWALT-Produkt innerhalb von 12 Monaten ab dem Kaufdatum aufgrund von Material- oder Verarbeitungsfehlern unbrauchbar wird, garantieren wir den kostenlosen Ersatz aller schadhaften Teile oder nach unserem Ermessen den kostenlosen Ersatz des Gerätes unter folgenden Voraussetzungen:

- Das Produkt wurde nicht unsachgemäß eingesetzt.
- Reparaturversuche wurden nicht von unbefugten Personen durchgeführt.
- Der Originalkaufbeleg wird vorlegt. Diese Garantie gilt zusätzlich zu den Ihnen als Verbraucher zustehenden gesetzlichen Gewährleistungsansprüchen.

Die Adresse der nächstgelegenen DEWALT-Kundendienstwerkstatt erfahren Sie unter der entsprechenden Telefonnummer auf der Rückseite dieser Anleitungen. Eine Übersicht der DEWALT-Kundendienstwerkstätten und weitere Informationen zu Servicerichtlinien und Kontaktadressen finden Sie auch im Internet: www.2helpU.com.

CORDLESS HAMMERDRILL DC927

Congratulations!

You have chosen a DEWALT tool. Years of experience, thorough product development and innovation make DEWALT one of the most reliable partners for professional power tool users.

Technical data

DC927		
Voltage	V	18
Power output	W	425
No load speed		
1st gear	min ⁻¹	0-450
2nd gear	min ⁻¹	0-1500
3rd gear	min ⁻¹	0-1800
Impact rate		
1st gear	min ⁻¹	0-7650
2nd gear	min ⁻¹	0-25500
3rd gear	min ⁻¹	0-30600
Max. torque	Nm	38
Chuck capacity	mm	13
Maximum drilling capacity		
steel/softwood/concrete		65/13/16
Weight (without battery pack)	kg	1.8
L_{pA} (sound pressure)	dB(A)	94
K_{pA} (sound pressure uncertainty)	dB(A)	3.0
L_{WA} (acoustic power)	dB(A)	105
K_{WA} (acoustic power uncertainty)	dB(A)	3.0
Vibration total values (triax vector sum) determined according to EN 60745:		
Vibration emission value a_h		
Drilling into concrete		
$a_h D =$	m/s ²	12.5
Uncertainty K =	m/s ²	3.1
Vibration emission value a_h		
Drilling into metal		
$a_h D =$	m/s ²	≤ 2.5
Uncertainty K =	m/s ²	1.5

The vibration emission level given in this information sheet has been measured in accordance with a standardised test given in EN 60745 and may be used to compare one tool with another. It may be used for a preliminary assessment of exposure.



WARNING: The declared vibration emission level represents the main applications of the tool. However if the tool is used for different applications, with different accessories or poorly maintained, the vibration emission may differ. This may significantly increase the exposure level over the total working period.

An estimation of the level of exposure to vibration should also take into account the times when the tool is switched off or when it is running but not actually doing the job. This may significantly reduce the exposure level over the total working period.

Identify additional safety measures to protect the operator from the effects of vibration such as: maintain the tool and the accessories, keep the hands warm, organisation of work patterns.

Battery pack DE9180		
Voltage	V_{DC}	18
Capacity	Ah	2.0
Weight	kg	0.68

Charger DE9135		
Mains voltage	V_{AC}	230
Battery type		NiCd/NiMH/Li-Ion
Approx. charging time	min	40 (2.0 Ah battery packs)
Weight	kg	0.52

Fuses:		
Europe	230 V tools	10 Amperes, mains
U.K. & Ireland	230 V tools	13 Amperes, in plugs

Definitions: Safety Guidelines

The definitions below describe the level of severity for each signal word. Please read the manual and pay attention to these symbols.



DANGER: Indicates an imminently hazardous situation which, if not avoided, **will** result in **death or serious injury**.



WARNING: Indicates a potentially hazardous situation which, if not avoided, **could** result in **death or serious injury**.



CAUTION: Indicates a potentially hazardous situation which, if not avoided, **may** result in **minor or moderate injury**.

CAUTION: Used without the safety alert symbol indicates a potentially hazardous situation which, if not avoided, **may** result in **property damage**.



Denotes risk of electric shock.



Denotes risk of fire.

EC-Declaration of Conformity



DC927

DEWALT declares that these products described under "technical data" have been designed in compliance with:

98/37/EEC (until Dec. 28, 2009), 2004/108/EC, 2006/42/EC (from Dec. 29, 2009), 2006/95/EC, EN 55014-1, EN 55014-2, EN 60745-1, EN 60745-2-6.

For more information, please contact DEWALT at the following address or refer to the back of the manual.

The undersigned is responsible for compilation of the technical file and makes this declaration on behalf of DEWALT.

Horst Großmann
Vice President Engineering and Product
Development
DEWALT, Richard-Klinger-Straße 11,
D-65510, Idstein, Germany
30/10/2007



WARNING: To reduce the risk of injury, read the instruction manual.

General Power Tool Safety Warnings



WARNING! Read all safety warnings and instructions Failure to follow the warnings and instructions may result in electric shock, fire and/or serious injury.

SAVE ALL WARNINGS AND INSTRUCTIONS FOR FUTURE REFERENCE.

The term "power tool" in the warnings refers to your mains-operated (corded) power tool or battery-operated (cordless) power tool.

1) WORK AREA SAFETY

- Keep work area clean and well lit.** Cluttered or dark areas invite accidents.
- Do not operate power tools in explosive atmospheres, such as in the presence of flammable liquids, gases or dust.** Power tools create sparks which may ignite the dust or fumes.
- Keep children and bystanders away while operating a power tool.** Distractions can cause you to lose control.

2) ELECTRICAL SAFETY

- Power tool plugs must match the outlet. Never modify the plug in any way. Do not use any adapter plugs with earthed (grounded) power tools.** Unmodified plugs and matching outlets will reduce risk of electric shock.
- Avoid body contact with earthed or grounded surfaces such as pipes, radiators, ranges and refrigerators.** There is an increased risk of electric shock if your body is earthed or grounded.
- Do not expose power tools to rain or wet conditions.** Water entering a power tool will increase the risk of electric shock.
- Do not abuse the cord. Never use the cord for carrying, pulling or unplugging the power tool. Keep cord away from heat, oil, sharp edges or moving parts.** Damaged or entangled cords increase the risk of electric shock.
- When operating a power tool outdoors, use an extension cord suitable for outdoor use.** Use of a cord suitable for outdoor use reduces the risk of electric shock.
- If operating a power tool in a damp location is unavoidable, use a residual current device (RCD) protected supply.** Use of an RCD reduces the risk of electric shock.

ENGLISH

3) PERSONAL SAFETY

- a) **Stay alert, watch what you are doing and use common sense when operating a power tool. Do not use a power tool while you are tired or under the influence of drugs, alcohol or medication.** A moment of inattention while operating power tools may result in serious personal injury.
- b) **Use personal protective equipment. Always wear eye protection.** Protective equipment such as dust mask, non-skid safety shoes, hard hat, or hearing protection used for appropriate conditions will reduce personal injuries.
- c) **Prevent unintentional starting. Ensure the switch is in the off position before connecting to power source and/or battery pack, picking up or carrying the tool.** Carrying power tools with your finger on the switch or energising power tools that have the switch on invites accidents.
- d) **Remove any adjusting key or wrench before turning the power tool on.** A wrench or a key left attached to a rotating part of the power tool may result in personal injury.
- e) **Do not overreach. Keep proper footing and balance at all times.** This enables better control of the power tool in unexpected situations.
- f) **Dress properly. Do not wear loose clothing or jewellery. Keep your hair, clothing and gloves away from moving parts.** Loose clothes, jewellery or long hair can be caught in moving parts.
- g) **If devices are provided for the connection of dust extraction and collection facilities, ensure these are connected and properly used.** Use of dust collection can reduce dust-related hazards.

4) POWER TOOL USE AND CARE

- a) **Do not force the power tool. Use the correct power tool for your application.** The correct power tool will do the job better and safer at the rate for which it was designed.
- b) **Do not use the power tool if the switch does not turn it on and off.** Any power tool that cannot be controlled with the switch is dangerous and must be repaired.
- c) **Disconnect the plug from the power source and/or the battery pack from the power tool before making any adjustments, changing accessories, or storing power tools.** Such preventive safety

measures reduce the risk of starting the power tool accidentally.

- d) **Store idle power tools out of the reach of children and do not allow persons unfamiliar with the power tool or these instructions to operate the power tool.** Power tools are dangerous in the hands of untrained users.
- e) **Maintain power tools. Check for misalignment or binding of moving parts, breakage of parts and any other condition that may affect the power tool's operation. If damaged, have the power tool repaired before use.** Many accidents are caused by poorly maintained power tools.
- f) **Keep cutting tools sharp and clean.** Properly maintained cutting tools with sharp cutting edges are less likely to bind and are easier to control.
- g) **Use the power tool, accessories and tool bits etc., in accordance with these instructions taking into account the working conditions and the work to be performed.** Use of the power tool for operations different from those intended could result in a hazardous situation.

5) BATTERY TOOL USE AND CARE

- a) **Recharge only with the charger specified by the manufacturer.** A charger that is suitable for one type of battery pack may create a risk of fire when used with another battery pack.
- b) **Use power tools only with specifically designated battery packs.** Use of any other battery packs may create a risk of injury and fire.
- c) **When battery pack is not in use, keep it away from other metal objects like paper clips, coins, keys, nails, screws or other small metal objects that can make a connection from one terminal to another.** Shorting the battery terminals together may cause burns or a fire.
- d) **Under abusive conditions, liquid may be ejected from the battery, avoid contact. If contact accidentally occurs, flush with water. If liquid contacts eyes, additionally seek medical help.** Liquid ejected from the battery may cause irritation or burns.

6) SERVICE

- a) **Have your power tool serviced by a qualified repair person using only identical replacement parts.** This will ensure that the safety of the power tool is maintained.

ADDITIONAL SPECIFIC SAFETY RULES

Drill/Driver/Hammerdrill Safety Warnings

- **Wear ear protectors with impact drills.** Exposure to noise can cause hearing loss.
- **Hold power tools by insulated gripping surfaces when performing an operation where the cutting tool may contact hidden wiring or its own cord.** Cutting accessory contacting a "live" wire may make exposed metal parts of the tool "live" and shock the operator.
- **Use auxiliary handles supplied with the tool.** Loss of control can cause personal injury.
- **Use clamps or other practical way to secure and support the workpiece to a stable platform.** Holding the work by hand or against your body is unstable and may lead to loss of control.
- **Wear ear protectors when hammering for extended periods of time.** Prolonged exposure to high intensity noise can cause hearing loss. Temporary hearing loss or serious ear drum damage may result from high sound levels generated by hammerdrilling.
- **Wear safety goggles or other eye protection.** Hammering and drilling operations cause chips to fly. Flying particles can cause permanent eye damage.
- **Hammer bits and tools get hot during operation.** Wear gloves when touching them.

Labels on Tool

DATE CODE POSITION

Date Code, which also includes the year of manufacture, is printed into the housing surface that forms the mounting joint between tool and battery!

Example:

2007 XX XX

Year of Manufacture

Important Safety Instructions for All Battery Chargers

SAVE THESE INSTRUCTIONS: This manual contains important safety and operating instructions for the DE9130/DE9135 battery chargers.

- Before using charger, read all instructions and cautionary markings on charger, battery pack, and product using battery pack.



DANGER: Electrocutation hazard. 230 volts are present at charging terminals. Do not probe with conductive objects. Electric shock or electrocution may result.



WARNING: Shock hazard. Do not allow any liquid to get inside charger. Electric shock may result.



CAUTION: Burn hazard. To reduce the risk of injury, charge only DEWALT rechargeable batteries. Other types of batteries may burst causing personal injury and damage.



CAUTION: Under certain conditions, with the charger plugged in to the power supply, the exposed charging contacts inside the charger can be shorted by foreign material. Foreign materials of a conductive nature such as, but not limited to, steel wool, aluminum foil, or any buildup of metallic particles should be kept away from charger cavities. Always unplug the charger from the power supply when there is no battery pack in the cavity. Unplug charger before attempting to clean.

- **DO NOT attempt to charge the battery pack with any chargers other than the ones in this manual.** The charger and battery pack are specifically designed to work together.
- **These chargers are not intended for any uses other than charging DEWALT rechargeable batteries.** Any other uses may result in risk of fire, electric shock or electrocution.
- **Do not expose charger to rain or snow.**
- **Pull by plug rather than cord when disconnecting charger.** This will reduce risk of damage to electric plug and cord.
- **Make sure that cord is located so that it will not be stepped on, tripped over, or otherwise subjected to damage or stress.**
- **Do not use an extension cord unless it is absolutely necessary.** Use of improper extension cord could result in risk of fire, electric shock, or electrocution.
- **Do not place any object on top of charger or place the charger on a soft surface that might block the ventilation slots and result in excessive internal heat.** Place the charger in a position away from any heat source. The

ENGLISH

charger is ventilated through slots in the top and the bottom of the housing.

- **Do not operate charger with damaged cord or plug** — have them replaced immediately.
- **Do not operate charger if it has received a sharp blow, been dropped, or otherwise damaged in any way.** Take it to an authorized service center.
- **Do not disassemble charger; take it to an authorized service center when service or repair is required.** Incorrect reassembly may result in a risk of electric shock, electrocution or fire.
- **Disconnect the charger from the outlet before attempting any cleaning. This will reduce the risk of electric shock.** Removing the battery pack will not reduce this risk.
- **NEVER attempt to connect 2 chargers together.**
- **The charger is designed to operate on standard 230V household electrical power. Do not attempt to use it on any other voltage.** This does not apply to the vehicular charger.

SAVE THESE INSTRUCTIONS

Chargers

The DE9135 charger accepts 7.2 – 18 V NiCd, NiMH or Li-Ion batteries.

These chargers require no adjustment and are designed to be as easy as possible to operate.

Charging Procedure



DANGER: *Electrocution hazard.
230 volts present at charging terminals.
Do not probe with conductive objects.
Danger of electric shock or electrocution.*

1. Plug the charger (h) into an appropriate outlet before inserting battery pack.
2. Insert the battery pack into the charger. The red (charging) light will blink continuously indicating that the charging process has started.
3. The completion of charge will be indicated by the red light remaining ON continuously. The pack is fully charged and may be used at this time or left in the charger.

Charging Process

Refer the table below for the state of charge of the battery pack.

State of charge	
charging	- - - - -
fully charged	—————
hot/cold pack delay	— — — —
replace battery pack	●●●●●●●●
problem	●● ●● ●● ●●

Automatic Refresh

The automatic refresh mode will equalise or balance the individual cells in the battery pack at its peak capacity. Battery packs should be refreshed weekly or whenever the pack no longer delivers the same amount of work.

To refresh your battery pack, place the battery in the charger as usual. Leave the battery pack for at least 8 hours in the charger.

Hot/Cold Pack Delay

When the charger detects a battery that is too hot or too cold, it automatically starts a Hot/Cold Pack Delay, suspending charging until the battery has reached an appropriate temperature. The charger then automatically switches to the pack charging mode. This feature ensures maximum battery life.

DEEP DISCHARGE PROTECTION

The battery pack is protected against deep discharging when it is used in the tool.

Important Safety Instructions for All Battery Packs

When ordering replacement battery packs, be sure to include catalog number and voltage. Consult the chart at the end of this manual for compatibility of chargers and battery packs.

The battery pack is not fully charged out of the carton. Before using the battery pack and charger, read the safety instructions below. Then follow charging procedures outlined.

READ ALL INSTRUCTIONS

- **Do not charge or use battery in explosive atmospheres, such as in the presence of flammable liquids, gases or dust.** Inserting or removing the battery from the charger may ignite the dust or fumes.
- **Charge the battery packs only in DEWALT chargers.**
- **DO NOT splash or immerse in water or other liquids.**
- **Do not store or use the tool and battery pack in locations where the temperature**

may reach or exceed 40° C (105° F) (such as outside sheds or metal buildings in summer).



DANGER: Electrocution hazard. Never attempt to open the battery pack for any reason. If battery pack case is cracked or damaged, do not insert into charger. Electric shock or electrocution may result. Damaged battery packs should be returned to service center for recycling.



WARNING: Never attempt to open the battery pack for any reason. If battery pack case is cracked or damaged, do not insert into charger. Do not crush, drop or damage battery pack. Do not use a battery pack or charger that has received a sharp blow, been dropped, run over or damaged in any way (i.e., pierced with a nail, hit with a hammer, stepped on). Damaged battery packs should be returned to service center for recycling.



CAUTION: When not in use, place tool on its side on a stable surface where it will not cause a tripping or falling hazard. Some tools with large battery packs will stand upright on the battery pack but may be easily knocked over.

SPECIFIC SAFETY INSTRUCTIONS FOR NICKEL CADMIUM (NiCd) OR NICKEL METAL HYDRIDE (NiMH)

- Do not incinerate the battery pack even if it is severely damaged or is completely worn out. The battery pack can explode in a fire.
- A small leakage of liquid from the battery pack cells may occur under extreme usage or temperature conditions. This does not indicate a failure.

However, if the outer seal is broken:

- a. and the battery liquid gets on your skin, immediately wash with soap and water for several minutes.
- b. and the battery liquid gets into your eyes, flush them with clean water for a minimum of 10 minutes and seek immediate medical attention. **(Medical note:** The liquid is 25-35% solution of potassium hydroxide.)

SPECIFIC SAFETY INSTRUCTIONS FOR LITHIUM ION (LI ION)

- Do not incinerate the battery pack even if it is severely damaged or is completely worn out. The battery pack can explode in a fire. Toxic fumes and materials are created when lithium ion battery packs are burned.

- If battery contents come into contact with the skin, immediately wash area with mild soap and water. If battery liquid gets into the eye, rinse water over the open eye for 15 minutes or until irritation ceases. If medical attention is needed, the battery electrolyte is composed of a mixture of liquid organic carbonates and lithium salts.
- Contents of opened battery cells may cause respiratory irritation. Provide fresh air. If symptoms persists, seek medical attention.



WARNING: Burn hazard. Battery liquid may be flammable if exposed to spark or flame.

Battery Cap (fig. 3)

A protective battery cap is supplied to cover the contacts of a detached battery pack. Without the protective cap in place, loose metal objects could short circuit the contacts, causing a fire hazard and damaging the battery pack.

1. Take off the protective battery cap before placing the battery pack in the charger or tool (fig. 3A).
2. Place the protective cap over the contacts immediately after removing the battery pack from the charger or tool (fig. 3B).



WARNING: Make sure the protective battery cap is in place before storing or carrying a detached battery pack.

Battery Pack (fig. 1)

BATTERY TYPE

The DC927 operates on 18 volt battery packs.

Storage Recommendations

1. The best storage place is one that is cool and dry away from direct sunlight and excess heat or cold.
2. Long storage will not harm the battery pack or charger. Under proper conditions, they can be stored for 5 years or more.

Labels on Charger and Battery Pack

In addition to the pictographs used in this manual, the labels on the charger and the battery pack show the following pictographs:

















Read instruction manual before use.



Battery charging

ENGLISH

-  Battery charged
-  Battery defective
-  Hot/cold pack delay
-  Do not probe with conductive objects.
-  Do not charge damaged battery packs
-  Use only with DEWALT battery packs, others may burst, causing personal injury and damage.
-  Do not expose to water.
-  Have defective cords replaced immediately.
-  Charge only between 4 °C and 40 °C.
-  Discard the battery pack with due care for the environment.
-  Do not incinerate the battery pack NiMH, NiCd+ and Li-Ion.
-  **NiMH**
NiCd Charges NiMH and NiCd battery packs.
-  **Li-Ion** Charges Li-Ion battery packs.
-  See technical data for charging time.

Package Contents

The package contains:

- 1 Cordless hammerdrill
- 1 Side handle
- 2 Battery packs
- 1 Charger
- 1 Instruction manual
- 1 Exploded drawing

NOTE: Battery packs and chargers are not included with N-models.

- Check for damage to the tool, parts or accessories which may have occurred during transport.
- Take the time to thoroughly read and understand this manual prior to operation.

Description (fig. 1–5)



WARNING: Never modify the power tool or any part of it. Damage or personal injury could result.

- a. Trigger switch
- b. Forward/reverse control button
- c. Mode control collar
- d. Torque adjustment collar
- e. Gear shifter
- f. Chuck sleeve
- g. battery release buttons

INTENDED USE

Your DC927 hammerdrill has been designed for professional drilling, hammer drilling and screwdriving applications

DO NOT use under wet conditions or in presence of flammable liquids or gases.

These hammerdrills are professional power tools.

DO NOT let children come into contact with the tool. Supervision is required when inexperienced operators use this tool.

Electrical Safety

The electric motor has been designed for one voltage only. Always check that the battery pack voltage corresponds to the voltage on the rating plate. Also make sure that the voltage of your charger corresponds to that of your mains.



Your DEWALT charger is double insulated in accordance with EN 60335; therefore no earth wire is required.

If the supply cord is damaged, it must be replaced by a specially prepared cord available through the DEWALT service organization.

Mains Plug Replacement (U.K. & Ireland Only)



DANGER:

- Should your mains plug need replacing and you are competent to do this, proceed as instructed below. If you are in doubt, contact an authorized DEWALT repair agent or a qualified electrician.

- Disconnect the plug from the supply.
- Cut off the plug and dispose of it safely; a plug with bared copper conductors is dangerous if engaged in a live socket outlet.
- Only fit 13 Amperes BS1363A approved plugs fitted with the correctly rated fuse (1).
- The cable wire colours, or a letter, will be marked at the connection points of most good quality plugs. Attach the wires to their respective points in the plug (see below). Brown is for Live (L) (2) and Blue is for Neutral (N) (4).
- Before replacing the top cover of the mains plug ensure that the cable restraint (3) is holding the outer sheath of the cable firmly and that the two leads are correctly fixed at the terminals crews.

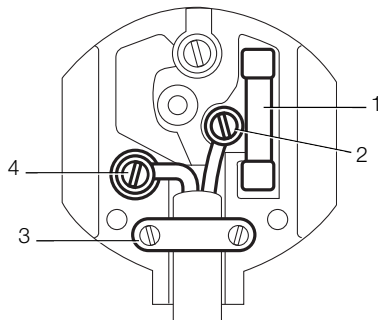

 **WARNING: NEVER** use a light socket. **NEVER** connect the live (L) or neutral (N) wires to the earth pin marked E or \perp .

Using an Extension Cable

An extension cord should not be used unless absolutely necessary. Use an approved extension cable suitable for the power input of your charger (see technical data). The minimum conductor size is 1 mm²; the maximum length is 30 m.

When using a cable reel, always unwind the cable completely.

ASSEMBLY AND ADJUSTMENTS

 **WARNING:** Prior to assembly and adjustment, always remove the battery pack. Always switch off the tool before inserting or removing the battery pack.

 **WARNING:** Use only DEWALT battery packs and chargers.

Inserting and Removing the Battery Pack from the Tool (fig. 2)

 **WARNING:** To reduce the risk of serious personal injury, turn tool off and disconnect battery pack before making any adjustments or removing/installing attachments or accessories. An accidental start-up can cause injury.

TO INSTALL THE BATTERY PACK INTO THE TOOL HANDLE

1. Align the base of the tool with the notch inside the tool's handle (fig. 2).
2. Slide the battery pack firmly into the handle until you hear the lock snap into place.

TO REMOVE THE BATTERY PACK FROM THE TOOL

1. Press the release buttons (g) and firmly pull the battery pack out of the tool handle.
2. Insert battery pack into the charger as described in the charger section of this manual.

OPERATION

Instructions for Use

 **WARNING:** Always observe the safety instructions and applicable regulations.

Side Handle

 **WARNING:** To reduce the risk of personal injury, **ALWAYS** operate the tool with the side handle properly installed. Failure to do so may result in the side handle slipping during tool operation and subsequent loss of control. Hold tool with both hands to maximize control.

Side handle clamps to the front of the gear case as shown and may be rotated to permit right- or left-hand use. Side handle must be tightened sufficiently to resist the twisting action of the tool if the accessory binds or stalls. Be sure to grip the side handle at the far end to control the tool during a stall.

If model is not equipped with side handle, grip drill with one hand on the handle and one hand on the battery pack.

Variable Speed Trigger Switch (fig. 1)

To turn the tool on, squeeze the trigger switch (a). To turn the tool off, release the trigger switch.

ENGLISH

Your tool is equipped with a brake. The chuck will stop as soon as the trigger switch is fully released.

NOTE: Continuous use in variable speed range is not recommended. It may damage the switch and should be avoided.

Forward/Reverse Control Button (fig. 1)

A forward/reverse control button (b) determines the direction of the tool and also serves as a lock-off button.

To select forward rotation, release the trigger switch and depress the forward/reverse control button on the right side of the tool.

To select reverse, depress the forward/reverse control button on the left side of the tool.

The center position of the control button locks the tool in the OFF position. When changing the position of the control button, be sure the trigger is released.

NOTE: The first time the tool is run after changing the direction of rotation, you may hear a click on start up. This is normal and does not indicate a problem.

Mode Control Collar

Your drill is equipped with a separate mode control collar (fig. 1, c) to switch between drilling, screwdriving and hammerdrilling mode.

SCREWDRIVING (FIG. 4)

1. Select the desired speed/torque range using the three-speed gear shifter (e) on the top of tool to match the speed and torque to the planned application. To set the torque level to the proper setting on the clutch collar, initially set the clutch collar at a lower setting to ensure the fastener to be set to your specification.

NOTE: Use the lowest torque setting required to seat the fastener at the desired depth. The lower the number, the lower the torque output.

2. Rotate the mode control collar (c) so the screw symbol is aligned with the arrow.
3. Set the torque adjustment collar (d) to the appropriate number setting for the torque desired.

NOTE: The torque adjustment collar may be set on any number and change between screwdriving and drilling modes using the mode control collar.

DRILLING (FIG. 5)



CAUTION: When the mode collar is in the drill/hammerdrill mode, the drill will

not clutch out regardless of the position of the torque adjustment collar (d).

Rotate the mode control collar (c) so the drill symbol is aligned with the arrow.

NOTE: The torque adjustment collar (d) may be set on any number.

HAMMERDRILLING (FIG. 6)

Rotate the mode control collar (c) so the hammer symbol is aligned with the arrow.

Torque Adjustment Collar (fig. 4)

Your tool has an adjustable torque screwdriver mechanism for driving and removing a wide array of fastener shapes and sizes and a hammer mechanism for drilling into masonry. Circling the torque adjustment collar (d) are numbers. These numbers are used to set the clutch to deliver a torque range. The higher the number on the collar, the higher the torque and the larger the fastener which can be driven. To select any of the numbers, rotate until the desired number aligns with the arrow.

Three-Speed Gearing (fig. 4)

The three-speed feature of your tool allows you to shift gears for greater versatility. To select speed 1 (highest torque setting), turn the tool off and permit it to stop. Slide the gear shifter (e) all the way to the left. Speed 2 (middle torque and speed setting) is in the middle position. Speed 3 (highest speed setting) is to the right.

NOTE: Do not change gears when the tool is running. Always allow the drill to come to a complete stop before changing gears. If you have trouble changing gears, make sure that the gear shifter is engaged in one of the three speed settings.

Self-Tightening Chuck Operation (fig. 7–9)



WARNING: Do not attempt to tighten drill bits (or any other accessory) by gripping the front part of the chuck and turning the tool on. Damage to the chuck and personal injury may result. Always lock off trigger switch when changing accessories.



WARNING: Always ensure the bit is secure before starting the tool. A loose bit may eject from tool causing possible personal injury.

TO INSERT A DRILL BIT OR OTHER ACCESSORY

1. Lock the trigger in the OFF position.

2. Grasp the chuck sleeve (f) with one hand and use the other hand to secure the tool as shown in figure 7. Rotate the sleeve counterclockwise (viewed from the front) far enough to accept the desired accessory.
3. Insert the bit or other accessory about 19 mm (3/4") into the chuck, as shown in figure 8. Grasp the chuck sleeve securely and rotate the sleeve clockwise (viewed from the front) with one hand while using the other hand to secure the tool. Rotate the sleeve clockwise until sleeve cannot be rotated any further, as demonstrated in figure 9. As the drill is being operated in the forward position, the chuck will continually self-tighten the jaws of the chuck onto the bit to maximize the bit gripping strength.

To release the accessory, repeat Step 2.

Drill Operation

1. Select the desired speed/torque range using the gear shifter to match the speed and torque to the planned operation.
2. For WOOD, use twist bits, spade bits, power auger bits or hole saws. For METAL, use high-speed steel twist drill bits or hole saws. Use a cutting lubricant when drilling metals. The exceptions are cast iron and brass which should be drilled dry.
3. Always apply pressure in a straight line with the bit. Use enough pressure to keep the drill bit biting, but do not push hard enough to stall the motor or deflect the bit.
4. Hold tool firmly with both hands to control the twisting action of the drill.
5. **IF DRILL STALLS**, it is usually because it is being overloaded. **RELEASE TRIGGER IMMEDIATELY**, remove drill bit from work, and determine cause of stalling. **DO NOT CLICK TRIGGER OFF AND ON IN AN ATTEMPT TO START A STALLED DRILL – THIS CAN DAMAGE THE DRILL.**
6. Keep the motor running when pulling the bit back out of a drilled hole. This will help prevent jamming.

Hammerdrill Operation

1. When drilling, use just enough force on the hammer to keep it from bouncing excessively or "rising" off the bit. Too much force will cause slower drilling speeds, overheating, and a lower drilling rate.

2. Drill straight, keeping the bit at a right angle to the work. Do not exert side pressure on the bit when drilling as this will cause clogging of the bit flutes and a slower drilling speed.
3. When drilling deep holes, if the hammer speed starts to drop off, pull the bit partially out of the hole with the tool still running to help clear debris from the hole.
4. For MASONRY, use carbide-tipped bits or masonry bits. A smooth, even flow of dust indicates the proper drilling rate.

Screwdriver Operation

Select the desired speed/torque range using the three-speed gear shift lever on the top of tool to match the speed and torque to the planned operation. Insert the desired fastener accessory into the chuck as you would any drill bit. Set the torque adjustment collar (d) to the desired setting. Make a few practice runs in scrap or unseen areas to determine the proper position of the clutch collar.

MAINTENANCE

Your DEWALT power tool has been designed to operate over a long period of time with a minimum of maintenance. Continuous satisfactory operation depends upon proper tool care and regular cleaning.



WARNING: To reduce the risk of serious personal injury, turn tool off and disconnect battery pack before making any adjustments or removing/installing attachments or accessories. An accidental start-up can cause injury.

The charger is not serviceable. There are no serviceable parts inside the charger.



Lubrication

Your power tool requires no additional lubrication.



Cleaning



WARNING: Blow dirt and dust out of the main housing with dry air as often as dirt is seen collecting in and around the air vents. Wear approved eye protection and approved dust mask when performing this procedure.

ENGLISH



WARNING: Never use solvents or other harsh chemicals for cleaning the non-metallic parts of the tool. These chemicals may weaken the materials used in these parts. Use a cloth dampened only with water and mild soap. Never let any liquid get inside the tool; never immerse any part of the tool into a liquid.

CHARGER CLEANING INSTRUCTIONS



WARNING: Shock hazard. Disconnect the charger from the AC outlet before cleaning. Dirt and grease may be removed from the exterior of the charger using a cloth or soft non-metallic brush. Do not use water or any cleaning solutions.

Optional Accessories



WARNING: Since accessories, other than those offered by DEWALT, have not been tested with this product, use of such accessories with this tool could be hazardous. To reduce the risk of injury, only DEWALT, recommended accessories should be used with this product.

Consult your dealer for further information on the appropriate accessories.

Protecting the environment



Separate collection. This product must not be disposed of with normal household waste.



Should you find one day that your DEWALT product needs replacement, or if it is of no further use to you, do not dispose of it with household waste. Make this product available for separate collection.



Separate collection of used products and packaging allows materials to be recycled and used again. Re-use of recycled materials helps prevent environmental pollution and reduces the demand for raw materials.

Local regulations may provide for separate collection of electrical products from the household, at municipal waste sites or by the retailer when you purchase a new product.

DEWALT provides a facility for the collection and recycling of DEWALT products once they have

reached the end of their working life. To take advantage of this service please return your product to any authorised repair agent who will collect them on our behalf.

You can check the location of your nearest authorised repair agent by contacting your local DEWALT office at the address indicated in this manual. Alternatively, a list of authorised DEWALT repair agents and full details of our after-sales service and contacts are available on the Internet at: www.2helpU.com.



Rechargeable Battery Pack

This long life battery pack must be recharged when it fails to produce sufficient power on jobs which were easily done before. At the end of its technical life, discard it with due care for our environment:

- Run the battery pack down completely, then remove it from the tool.
- Li-Ion, NiCd and NiMH cells are recyclable. Take them to your dealer or a local recycling station. The collected battery packs will be recycled or disposed of properly.

GUARANTEE

• 30 DAY NO RISK SATISFACTION GUARANTEE •

If you are not completely satisfied with the performance of your DeWALT tool, simply return it within 30 days, complete as purchased, to the point of purchase, for a full refund or exchange. Proof of purchase must be produced.

• ONE YEAR FREE SERVICE CONTRACT •

If you need maintenance or service for your DeWALT tool, in the 12 months following purchase, it will be undertaken free of charge at an authorized DeWALT repair agent. Proof of purchase must be produced. Includes labour and spare parts for Power Tools. Excludes accessories.

• ONE YEAR FULL WARRANTY •

If your DeWALT product becomes defective due to faulty materials or workmanship within 12 months from the date of purchase, we guarantee to replace all defective parts free of charge or, at our discretion, replace the unit free of charge provided that:

- The product has not been misused.
- Repairs have not been attempted by unauthorized persons.
- Proof of purchase date is produced. This guarantee is offered as an extra benefit and is additional to consumers statutory rights.

For the location of your nearest authorized DeWALT repair agent, please use the appropriate telephone number on the back of this manual. Alternatively, a list of authorized DeWALT repair agents and full details on our after-sales service are available on the Internet at **www.2helpU.com**.

PERCUTOR INALÁMBRICO DC927

¡Enhorabuena!

Ha elegido una herramienta DEWALT. Años de experiencia, innovación y un exhaustivo desarrollo de productos hacen que DEWALT sea una de las empresas más fiables para los usuarios de herramientas profesionales.

Datos técnicos

DC927		
Voltaje	V	18
Potencia	W	425
Velocidad sin carga		
1ª velocidad	min. ⁻¹	0-450
2ª velocidad	min. ⁻¹	0-1500
3ª velocidad	min. ⁻¹	0-1800
Velocidad de impacto		
1ª velocidad	min. ⁻¹	0-7650
2ª velocidad	min. ⁻¹	0-25500
3ª velocidad	min. ⁻¹	0-30600
Torsión máx.	Nm	38
Capacidad del mandril	mm	13
Capacidad máxima de perforación		
acero/madera blanda/hormigón		65/13/16
Peso (sin paquete de baterías)		
	kg	1,8
L _{PA} (presión acústica)	dB(A)	94
K _{PA} (incertidumbre de presión acústica)	dB(A)	3,0
L _{WA} (potencia acústica)	dB(A)	105
K _{WA} (incertidumbre de potencia acústica)	dB(A)	3,0
Valores totales de vibración (cantidad vectorial triaxial) determinados según la norma EN60745:		
Valor de emisión de vibración a _h		
Perforación en hormigón		
a _h D =	m/s ²	12,5
Incertidumbre K =	m/s ²	3,1
Valor de emisión de vibración a _h		
Perforación en metal		
a _h D =	m/s ²	≤ 2,5
Incertidumbre K =	m/s ²	1,5

El nivel de emisión de vibración que se ofrece en esta hoja informativa se ha medido de acuerdo con la prueba estandarizada que ofrece la norma

EN 60745 y puede utilizarse para comparar una herramienta con otra. Puede utilizarse para realizar una evaluación preliminar de la exposición.



ADVERTENCIA: El nivel de emisión de vibración declarado ejemplifica las aplicaciones principales de la herramienta. Sin embargo, si la herramienta se utiliza para aplicaciones diferentes, con accesorios diferentes o mal conservados, la emisión de vibraciones puede variar. Esto puede aumentar significativamente el nivel de exposición a lo largo del período total de trabajo.

Una estimación del nivel de exposición a la vibración debe tener en cuenta además las veces en que se apaga la herramienta o cuando está funcionando pero no está en realidad haciendo el trabajo. Esto significaría una disminución en el nivel de exposición a lo largo del período total de trabajo.

Identifique medidas adicionales de seguridad para proteger al operador de los efectos de la vibración, como: el mantenimiento de la herramienta y los accesorios, mantener las manos calientes, organización de patrones de trabajo.

Paquete de baterías DE9180		
Voltaje	V _{CC}	18
Capacidad	Ah	2,0
Peso	kg	0,68

Cargador DE9135		
Voltaje de la red	V _{CA}	230
Tipo de batería		NiCd/NiMH/Litio-Ion
Tiempo de carga aprox.	min.	40 (paquetes de baterías de 2,0 Ah)
Peso	kg	0,52

Fusibles:		
Europa	Herramientas de 230 V	10 A, en la red
Reino Unido e Irlanda	Herramientas de 230 V	13 A, en enchufes

Definiciones: normas de seguridad

Las siguientes definiciones describen el nivel de gravedad de las señales. Lea el manual y preste atención a estos símbolos.



PELIGRO: indica una situación de peligro inminente, que si no se evita, provocará la **muerte o lesiones graves**.



ADVERTENCIA: indica una situación de posible peligro que, si no se evita, **podría** provocar la **muerte o lesiones graves**.



ATENCIÓN: indica una situación de posible peligro que, si no se evita, **puede** provocar **lesiones leves o moderadas**.

ATENCIÓN: utilizado sin el símbolo de alerta de seguridad indica una situación de posible peligro que, si no se evita, **puede** provocar **daños materiales**.



Indica riesgo de descarga eléctrica.



Indica riesgo de incendio.

Declaración de conformidad CE



DC927

DEWALT declara que los productos descritos bajo "datos técnicos" han sido diseñados de acuerdo con las normas:

98/37/EEC (hasta el 28 de diciembre de 2009), 2004/108/EG, 2006/42/EG (desde el 29 de diciembre de 2009), 2006/95/EG, EN 55014-1, EN 55014-2, EN 60745-1, EN 60745-2-6.

Si desea más información, póngase en contacto con DEWALT en la dirección indicada a continuación o bien consulte la parte posterior de este manual.

El que suscribe es responsable de la compilación del archivo técnico y realiza esta declaración en representación de DEWALT.

H. Grossmann

Horst Grossmann
Vicepresidente de Ingeniería y Desarrollo de Productos
DEWALT, Richard-Klinger-Strasse 11,
D-65510, Idstein, Alemania
30/10/2007



ADVERTENCIA: para reducir el riesgo de lesiones, lea el manual de instrucciones.

Advertencias generales de seguridad para las herramientas eléctricas



¡ADVERTENCIA! Lea todas las advertencias de seguridad e instrucciones. El incumplimiento de las advertencias o instrucciones puede provocar descargas eléctricas, incendios o lesiones graves.

GUARDE LAS ADVERTENCIAS E INSTRUCCIONES PARA PODER CONSULTARLAS EN EL FUTURO.

El término "herramienta eléctrica" incluido en todas las advertencias se refiere a su herramienta eléctrica conectada a la red (cable eléctrico) o a su herramienta eléctrica accionada con baterías (inalámbrica).

1) SEGURIDAD DEL ÁREA DE TRABAJO

- Mantenga el área de trabajo limpia y bien iluminada.** Las áreas abarrotadas u oscuras propician accidentes.
- No haga funcionar las herramientas eléctricas en atmósferas explosivas, como ambientes donde haya polvo, gases o líquidos inflamables.** Las herramientas eléctricas originan chispas que pueden encender el polvo o producir humo.
- Mantenga alejados a los niños y a los espectadores de la herramienta eléctrica en funcionamiento.** Las distracciones pueden provocar la pérdida de control.

2) SEGURIDAD ELÉCTRICA

- Los enchufes de la herramienta eléctrica deben adaptarse a la toma de corriente. Nunca modifique el enchufe de ninguna manera. No utilice ningún enchufe adaptador con herramientas eléctricas con conexión a tierra.** Los enchufes no modificados y que se adaptan a las tomas de corrientes reducirán el riesgo de descarga eléctrica.
- Evite el contacto corporal con superficies con toma de tierra como, por ejemplo, tuberías, radiadores, cocinas y refrigeradores.** Existe mayor riesgo de descarga eléctrica si su cuerpo está puesto a tierra.
- No esponga las herramientas eléctricas a la lluvia ni a condiciones de humedad.** Si entra agua en una herramienta eléctrica, aumentará el riesgo de descarga eléctrica.

- d) **No use el cable indebidamente. Nunca utilice el cable para transportar, tirar o desenchufar la herramienta eléctrica. Mantenga el cable alejado del calor, el aceite, los bordes afilados o las piezas móviles.** Los cables dañados o enredados aumentan el riesgo de descarga eléctrica.
- e) **Al operar una herramienta eléctrica en el exterior, utilice un cable prolongador adecuado para tal uso. Utilice un cable adecuado para uso en exteriores a fin de reducir el riesgo de descarga eléctrica.**
- f) **Si no se puede evitar el uso de una herramienta eléctrica en una zona húmeda, utilice un dispositivo de corriente residual (residual current device, RCD) de seguridad.** El uso de un RCD reduce el riesgo de sufrir una descarga eléctrica.
- f) **Use la vestimenta adecuada. No use ropas holgadas ni joyas. Mantenga el cabello, la ropa y los guantes alejados de las piezas en movimiento.** Las ropas holgadas, las joyas o el cabello largo pueden quedar atrapados en las piezas en movimiento.
- g) **Si se suministran dispositivos para la conexión de accesorios con fines de recolección y extracción de polvo, asegúrese de que estén conectados y que se utilicen correctamente.** El uso del extractor de polvo puede reducir los riesgos relacionados con el polvo.

3) SEGURIDAD PERSONAL

- a) **Permanezca alerta, controle lo que está haciendo y utilice el sentido común cuando emplee una herramienta eléctrica. No utilice una herramienta eléctrica si está cansado o bajo el efecto de drogas, alcohol o medicamentos.** Un momento de descuido mientras se opera una herramienta eléctrica puede provocar lesiones personales graves.
- b) **Utilice equipo de seguridad personal. Utilice siempre protección ocular.** El uso de equipo de seguridad, como mascarillas para polvo, calzado de seguridad antideslizante, cascos o protección auditiva en las condiciones adecuadas reducirá las lesiones personales.
- c) **Evite poner en marcha la herramienta involuntariamente. Asegúrese de que el interruptor está apagado antes de conectar la fuente de alimentación y/o la batería, coger o transportar la herramienta.** Transportar herramientas eléctricas con su dedo apoyado sobre el interruptor o enchufar herramientas eléctricas con el interruptor en la posición de encendido puede propiciar accidentes.
- d) **Retire la clavija de ajuste o la llave de tuercas antes de encender la herramienta eléctrica.** Una llave de tuercas o una clavija de ajuste que quede conectada a una pieza giratoria de la herramienta eléctrica puede provocar lesiones personales.
- e) **No se estire demasiado. Conserve el equilibrio y posiciónese adecuadamente en todo momento.** Esto permite un mejor control de la herramienta eléctrica en situaciones inesperadas.
- a) **No fuerce la herramienta eléctrica. Utilice la herramienta eléctrica correcta para el trabajo que realizará.** La herramienta eléctrica correcta hará el trabajo mejor, y de un modo más seguro, a la velocidad para la que fue diseñada.
- b) **No utilice la herramienta eléctrica si no puede encenderla o apagarla con el interruptor.** Las herramientas que no puedan ser controladas con el interruptor constituyen un peligro y deben repararse.
- c) **Desconecte el enchufe de la fuente de alimentación o la batería de la herramienta eléctrica antes de realizar cualquier ajuste, cambio de accesorios o almacenar las herramientas eléctricas.** Estas medidas de seguridad preventivas reducen el riesgo de encender la herramienta eléctrica de forma accidental.
- d) **Guarde la herramienta eléctrica que no esté en uso fuera del alcance de los niños y no permita que otras personas no familiarizadas con ella o con estas instrucciones operen la herramienta.** Las herramientas eléctricas son peligrosas si son operadas por usuarios que no tienen formación.
- e) **Mantenimiento de las herramientas eléctricas. Revise que no haya piezas en movimiento mal alineadas o trabadas, piezas rotas o cualquier otra situación que pueda afectar el funcionamiento de las herramientas eléctricas. Si encuentra daños, haga reparar la herramienta eléctrica antes de utilizarla.** Se producen muchos accidentes a causa de las herramientas eléctricas que carecen de un mantenimiento adecuado.

4) USO Y MANTENIMIENTO DE LA HERRAMIENTA ELÉCTRICA

- f) **Mantenga las herramientas de corte afiladas y limpias.** Las herramientas de corte con mantenimiento adecuado y con los bordes de corte afilados son menos propensas a trabarse y son más fáciles de controlar.
- g) **Utilice las herramientas eléctricas, sus accesorios y piezas, etc. de acuerdo con las presentes instrucciones, teniendo siempre en cuenta las condiciones de trabajo y el trabajo que deba llevar a cabo.** El uso de la herramienta eléctrica para operaciones diferentes de aquellas para las que fue diseñada podría originar una situación peligrosa.

5) USO Y MANTENIMIENTO DE LA HERRAMIENTA CON BATERÍAS

- a) **Recargue solamente con el cargador especificado por el fabricante.** Un cargador adecuado para un tipo de paquete de baterías puede originar riesgo de incendio si se utiliza con otro paquete de baterías.
- b) **Utilice herramientas eléctricas sólo con paquetes de baterías específicamente diseñados.** El uso de cualquier otro tipo de paquete de baterías puede producir riesgo de lesiones e incendio.
- c) **Cuando no utilice el paquete de baterías, manténgalo lejos de otros objetos metálicos como sujetapapeles, monedas, llaves, clavos, tornillos u otros objetos metálicos pequeños que puedan realizar una conexión desde un terminal al otro.** Los cortocircuitos en los terminales de la batería pueden provocar quemaduras o incendio.
- d) **En condiciones abusivas, puede salir expulsado líquido de la batería. Evite el contacto con él. Si entra en contacto accidentalmente, enjuague con agua. Si el líquido entra en contacto con sus ojos, obtenga atención médica.** El líquido expulsado de la batería puede provocar irritación o quemaduras.

6) MANTENIMIENTO

- a) **Solicite a una persona cualificada en reparaciones que realice el mantenimiento de su herramienta eléctrica y que solo utilice piezas de repuesto idénticas.** Esto garantizará la seguridad de la herramienta eléctrica.

NORMAS ESPECÍFICAS DE SEGURIDAD ADICIONALES

Advertencias de seguridad del Taladro/atornillador/percutor

- **Utilice protectores auditivos con los taladros de impacto.** La exposición al ruido puede provocar sordera.
- **Cuando la herramienta de corte pueda entrar en contacto con cables ocultos o su propio cable, sujete la herramienta eléctrica por las superficies de agarre aisladas.** Si un accesorio de corte entra en contacto con un cable con corriente eléctrica, puede provocar que las partes metálicas expuestas de la herramienta tengan corriente y que el operador reciba una descarga eléctrica.
- **Use los mangos auxiliares que se suministran con la herramienta.** La pérdida de control puede provocar lesiones personales.
- **Utilice abrazaderas o cualquier otro medio que le resulte práctico para fijar y sujetar la pieza en la que vaya a trabajar a una superficie estable.** Si sujeta la pieza con la mano o contra el cuerpo no tendrá estabilidad y podría perder el control.
- **Utilice protectores para los oídos cuando martillee durante largos períodos de tiempo.** Una exposición prolongada a ruidos de gran intensidad puede causar pérdida de audición. Los altos niveles de sonido generados por la perforación con percusión podrían provocar pérdida temporal de la audición o graves daños en el tímpano.
- **Utilice gafas de seguridad u otra protección ocular.** Las operaciones de perforación normal o perforación con percusión provocan que salten virutas. Las partículas que saltan pueden provocar daños oculares permanentes.
- **Las herramientas y las piezas del percutor se calientan durante su funcionamiento.** Utilice guantes cuando las toque.

Etiquetas en la herramienta

POSICIÓN DEL CÓDIGO DE FECHA

El Código de fecha, que también incluye el año de fabricación, está impreso en la superficie de la carcasa que forma la junta de montaje entre la herramienta y la batería.

Ejemplo:

2007 XX XX

Año de fabricación

Instrucciones de seguridad importantes para todos los cargadores de baterías

GUARDE ESTAS INSTRUCCIONES: Este manual contiene instrucciones importantes de seguridad y funcionamiento de los cargadores de baterías DE9130/DE9135.

- Antes de utilizar el cargador, lea todas las instrucciones y las indicaciones preventivas en el cargador, en el paquete de baterías y en el producto que utiliza el paquete de baterías.



PELIGRO: Riesgo de electrocución. Los terminales de carga tienen 230 V. No realice pruebas con objetos conductores. Puede haber riesgo de descarga o de electrocución.



ADVERTENCIA: Riesgo de descarga eléctrica. No permita que ningún líquido entre en el cargador. Podría provocar descargas eléctricas.



ATENCIÓN: Riesgo de quemadura. Para minimizar el riesgo de lesiones, coloque sólo baterías recargables DEWALT. Otros tipos de baterías pueden estallar y provocar daños personales y materiales.



ATENCIÓN: En determinadas circunstancias, con el cargador enchufado en la fuente de energía, algunos materiales extraños pueden provocar un cortocircuito en los contactos de carga expuestos dentro del cargador. Deben mantenerse fuera de las cavidades del cargador objetos extraños de naturaleza conductora como esponja de acero, láminas de aluminio o cualquier acumulación de partículas metálicas, entre otros. Cuando no haya un paquete de baterías en la cavidad, desenchufe siempre el cargador de la fuente de energía. Desenchufe el cargador antes de intentar limpiarlo.

- **NO intente cargar el paquete de baterías en un cargador distinto de los indicados en este manual.** El cargador y el paquete de baterías están específicamente diseñados para funcionar en conjunto.
- **Estos cargadores no están diseñados para usos distintos de la carga de baterías recargables de DEWALT.** Cualquier otro uso que se le dé puede provocar un riesgo de incendio, descarga eléctrica o electrocución.

- **No lo exponga a la lluvia ni a la nieve.**
- **Tire del enchufe en lugar del cable al desconectarlo.** De esta manera, disminuirá el riesgo de dañar el enchufe y el cable.
- **Asegúrese de que el cable esté ubicado de modo que no lo pise o se tropiece con él y que no esté sujeto a daños o tensiones de alguna otra forma.**
- **No use un cable prolongador a menos que sea absolutamente necesario.** El uso de un cable prolongador incorrecto puede provocar un riesgo de incendio, descarga eléctrica o electrocución.
- **No coloque objetos en la parte superior del cargador ni coloque el cargador en una superficie blanda que pueda bloquear las ranuras de ventilación y provocar un calor interno excesivo.** Coloque el cargador lejos de cualquier fuente de calor. El cargador se ventila a través de ranuras en la parte superior e inferior de la cubierta.
- **No opere el cargador con un cable o enchufe dañado:** reemplácelo de inmediato.
- **No opere el cargador si ha recibido un golpe fuerte, se cayó o presenta algún daño.** Llévelo a un taller de reparación autorizado.
- **No desarme el cargador; cuando deba realizar un mantenimiento o reparaciones, llévelo a un centro de mantenimiento autorizado.** Si se montase mal el aparato existe el riesgo de que se produzca una descarga eléctrica, incendio o electrocución.
- **Antes de limpiarlo, desconecte el cargador del tomacorriente. Con ello, minimizará el riesgo de descarga eléctrica.** Quitar el paquete de baterías no reduce este riesgo.
- **NUNCA intente conectar 2 cargadores juntos.**
- **El cargador está diseñado para funcionar con corriente eléctrica doméstica estándar de 230 V. No intente utilizarlo con otro voltaje.** Esto no se aplica al cargador vehicular.

CONSERVE ESTAS INSTRUCCIONES

Cargadores

El cargador DE9135 acepta baterías de NiCd, NiMH o Litio-Ion de 7,2 – 18 V.

Estos cargadores no requieren ningún ajuste y están diseñados para funcionar del modo más sencillo posible.

Procedimiento de carga



PELIGRO: Riesgo de electrocución. Los terminales de carga tienen 230 V. No realice pruebas con objetos conductores. Peligro de descarga eléctrica o electrocución.

1. Enchufe el cargador (h) en un tomacorriente apropiado antes de introducir el paquete de baterías.
2. Introduzca el paquete de baterías en el cargador. La luz roja (de carga) parpadeará continuamente para indicar que se ha iniciado el ciclo de carga.
3. Se sabrá que ha terminado la carga cuando el indicador rojo esté encendido continuamente. El paquete está totalmente cargado y podrá utilizarse en este momento o dejarse en el cargador.

Proceso de carga

Consulte la tabla siguiente con referencia al estado de carga de la batería.

Estado de la carga	
cargando	-----
completamente cargado	—————
retraso por paquete caliente/frío	— — — — —
cambie paquete de baterías	●●●●●●●●
problema	●●●●●●

Actualización automática

El modo de actualización automática equilibrará o igualará las celdas individuales del paquete de baterías a su capacidad máxima. Los paquetes de baterías deben actualizarse semanalmente o cuando no suministren la misma cantidad de potencia.

Para actualizar su paquete de baterías, colóquelo en el cargador, como de costumbre. Déjelo allí durante al menos 8 horas como mínimo.

Retraso por paquete caliente/frío

Cuando el cargador detecta que una batería está demasiado caliente o demasiado fría, inicia automáticamente un Retraso por paquete caliente/frío y suspende la carga hasta que la batería alcanza la temperatura adecuada. En ese momento, el cargador inicia automáticamente el modo de carga del paquete. Esta función garantiza la máxima duración de la batería.

PROTECCIÓN CONTRA LAS DESCARGAS PROFUNDAS

El paquete de baterías está protegido contra las descargas profundas cuando se utiliza en la herramienta.

Instrucciones de seguridad importantes para todos los paquetes de baterías

Cuando solicite paquetes de baterías de repuesto, asegúrese de incluir el número de catálogo y el voltaje. Consulte el gráfico al final del manual para conocer la compatibilidad entre los cargadores y los paquetes de baterías.

El paquete de baterías incluido en la caja no está completamente cargado. Antes de utilizar el paquete de baterías y el cargador, lea las instrucciones de seguridad a continuación. Luego, siga los procedimientos de carga descritos.

LEA TODAS LAS INSTRUCCIONES

- **No cargue ni use la batería en atmósferas explosivas, como ambientes en los que haya polvo, gases o líquidos inflamables.** Colocar o retirar la batería del cargador puede encender el polvo o los vapores.
- Cargue los paquetes de baterías sólo con cargadores DEWALT.
- **NO salpique ni sumerja en agua u otros líquidos.**
- **No almacene ni utilice la herramienta y el paquete de baterías en lugares en los que la temperatura pueda alcanzar o superar los 40 °C (105 °F) (como debajo de toldos al aire libre o en construcciones de metal en verano).**



PELIGRO: Riesgo de electrocución.

Nunca intente abrir el paquete de baterías por ningún motivo. Si la caja del paquete de baterías está agrietada o dañada, no la introduzca en el cargador. Puede haber riesgo de descarga o de electrocución. Los paquetes de baterías dañados deben devolverse al centro de mantenimiento para su reciclado.



ADVERTENCIA: Nunca intente abrir el paquete de baterías por ningún motivo.

Si la caja del paquete de baterías está agrietada o dañada, no la introduzca en el cargador. No aplaste, deje caer ni dañe el paquete de baterías. No utilice un paquete de baterías o un cargador que haya recibido un golpe fuerte, se haya caído, esté agotado o dañado de

alguna forma (por ejemplo, perforado con un clavo, golpeado con un martillo, pisado). Los paquetes de baterías dañados deben devolverse al centro de mantenimiento para su reciclado.



ATENCIÓN: Cuando no se utilice, coloque la herramienta de costado en una superficie estable en la que no provocará tropezones o caídas.

Algunas herramientas con paquetes de baterías grandes permanecerán de forma vertical sobre el paquete de baterías, pero pueden derribarse fácilmente.

INSTRUCCIONES DE SEGURIDAD ESPECÍFICAS PARA BATERÍAS DE NÍQUEL-CADMIO (NICD) O HIDRURO METÁLICO DE NÍQUEL (NIMH)

- **No incinere el paquete de baterías, aunque tenga daños importantes o esté completamente desgastado.** El paquete de baterías puede explotar en el fuego.
- **Es posible que en condiciones de uso o temperatura extrema se produzca una pequeña pérdida de líquido de las celdas del paquete de batería.** Esto no indica una falla.

Sin embargo, si el sello externo está roto:

- a. y el líquido de la batería entra en contacto con su piel, lave inmediatamente con jabón y agua durante varios minutos.
- b. si el líquido de la batería entra en contacto con sus ojos, lávelos con agua limpia durante 10 minutos como mínimo y obtenga atención médica inmediata. **(Nota médica:** El líquido es una solución de hidróxido de potasio al 25%-35%).

INSTRUCCIONES ESPECÍFICAS DE SEGURIDAD PARA LITIO ION (LITIO-ION)

- **No incinere el paquete de baterías, aunque tenga daños importantes o esté completamente desgastado.** El paquete de baterías puede explotar en el fuego. Se generan vapores y materiales tóxicos cuando se queman paquetes de baterías de litio ion.
- **Si el contenido de la batería entra en contacto con la piel, lave inmediatamente con jabón y agua tibia.** Si el líquido de la batería entra en contacto con los ojos, enjuague con agua el ojo abierto durante 15 minutos o hasta que cese la irritación. Si se necesita atención médica, el electrolito de la batería está compuesto de una mezcla de carbonatos orgánicos líquidos y sales de litio.

- **El contenido de las celdas de la batería abiertas puede causar irritación respiratoria.** Proporcione aire fresco. Si los síntomas persisten, obtenga atención médica.



ADVERTENCIA: Riesgo de quemaduras. El líquido de la batería puede ser inflamable si se expone a chispas o llamas.

Capuchón de la batería (fig. 3)

Para tapar los contactos de un paquete de baterías suelto, se suministra un capuchón protector para la batería. Sin el capuchón protector, puede que ciertos objetos metálicos provoquen cortocircuito en los contactos, con el consiguiente riesgo de incendio y daño del paquete de baterías.

1. Retire el capuchón protector de la batería antes de colocar el paquete de baterías en el cargador o la herramienta (fig. 3A).
2. Coloque el capuchón protector en los contactos inmediatamente después de quitar el paquete de baterías del cargador o la herramienta (fig. 3B).



ADVERTENCIA: Asegúrese de que el capuchón protector de la batería está colocado antes de proceder a almacenar o transportar un paquete de baterías suelto.

Batería (fig. 1)

TIPO DE BATERÍA

El DC927 funciona con paquetes de baterías de 18 V.

Recomendaciones para el almacenamiento













1. El mejor lugar de almacenamiento es uno que sea fresco y seco, que no esté expuesto directamente a la luz del sol ni a un exceso de frío o calor.
2. Un almacenamiento de larga duración no dañará el paquete de baterías ni el cargador. En condiciones adecuadas, se pueden guardar durante 5 años o más.

Etiquetas del cargador y el paquete de baterías

Además de las ilustraciones contenidas en este manual, las etiquetas del cargador y el paquete de baterías muestran los siguientes dibujos:



Antes de usarlo, lea el manual de instrucciones.

-  La batería se está cargando.
-  La batería está cargada.
-  Batería defectuosa.
-  Retraso por paquete caliente/frío.
-  No realice pruebas con objetos conductores.
-  No cargue paquetes de baterías deteriorados.
-  Use sólo paquetes de baterías DEWALT, cualquier otro puede estallar, y provocar lesiones personales y daños materiales.
-  No lo exponga al agua.
-  Sustituya inmediatamente los cables defectuosos.
-  Cargue sólo a una temperatura comprendida entre 4 °C y 40 °C.
-  Elimine las baterías con el debido respeto al medio ambiente.
-  No incinere el paquete de baterías de NiMH, NiCd+ y Lítio-Ion.
-  Carga paquetes de baterías de NiMH y NiCd.
-  Carga paquetes de baterías de Lítio-Ion.
-  Consulte los datos técnicos para conocer el tiempo de carga.

Contenido del paquete

- El paquete contiene:
- 1 taladro percutor inalámbrico
 - 1 mango lateral
 - 2 paquetes de baterías
 - 1 cargador

- 1 manual de instrucciones
- 1 diagrama de desmontaje

NOTA: Los paquetes de baterías y los cargadores no van incluidos en los modelos N.

- Compruebe si la herramienta, piezas o accesorios han sufrido daños durante el transporte.
- Antes de utilizar la unidad, tómese el tiempo necesario para leer atentamente el manual y comprenderlo bien.

Descripción (fig. 1–5)



ADVERTENCIA: Nunca modifique la herramienta eléctrica ni ninguna pieza de esta. Puede producir daños o lesiones corporales.

- a. Interruptor de gatillo
- b. Botón de control de avance/retroceso
- c. Anillo de control de modo
- d. Anillo de ajuste de torsión
- e. Conmutador de velocidades
- f. Manguito de mandril
- g. Botones de liberación de la batería

USO PREVISTO

Su percutor DC927 ha sido diseñado para aplicaciones profesionales de perforación, perforación con percusión y atornillado.

NO USE la herramienta bajo condiciones de humedad o en presencia de gases o líquidos inflamables.

Estos percutores son herramientas eléctricas profesionales. **NO PERMITA** que los niños tengan contacto con la herramienta. Cuando la hagan funcionar operarios sin experiencia, es necesaria su supervisión.

Seguridad eléctrica

El motor eléctrico se ha diseñado para funcionar con un único voltaje. Verifique siempre que el voltaje de las baterías coincida con el voltaje que figura en la placa de especificaciones. Asegúrese también de que el voltaje del cargador coincida con el de la red eléctrica.



El cargador DEWALT tiene doble aislamiento de acuerdo con la norma EN 60335; por lo que no se necesita un conductor de tierra.

Si el cable que se suministra está dañado, debe reemplazarse por un cable especialmente preparado disponible a través del servicio de DEWALT.

Uso de un cable prolongador

No debe utilizarse un cable prolongador a menos que sea absolutamente necesario. Use un cable prolongador adecuado a la potencia del cargador (consulte los datos técnicos). La dimensión mínima del conductor es de 1 mm²; la longitud máxima es de 30 m.

Si utiliza un carrete de cable, desenrolle siempre el cable completamente.

MONTAJE Y AJUSTES



ADVERTENCIA: Asegúrese de quitar la batería antes de montar el aparato y ajustarlo. Apague siempre el aparato antes de colocar o quitar la batería.



ADVERTENCIA: Use sólo baterías y cargadores DEWALT.

Introducción y retirada del paquete de baterías de la herramienta (fig. 2)



ADVERTENCIA: Para minimizar el riesgo de graves lesiones personales, apague la herramienta y desconecte la batería antes de realizar ajustes o quitar/instalar los acoples o accesorios. Un encendido accidental puede causar lesiones.

PARA INSTALAR EL PAQUETE DE BATERÍAS EN EL MANGO DE LA HERRAMIENTA

1. Alinee la base de la herramienta con la muesca que hay dentro del mango de la herramienta (fig. 2).
2. Deslice el paquete de baterías firmemente en el mango hasta que escuche que encaja en su sitio.

PARA QUITAR EL PAQUETE DE BATERÍAS DE LA HERRAMIENTA

1. Presione los botones de liberación de la batería (g) y tire firmemente del paquete de baterías hacia fuera del mango de la herramienta.
2. Introduzca el paquete de baterías en el cargador como se describe en la sección del cargador de este manual.

FUNCIONAMIENTO

Instrucciones de uso



ADVERTENCIA: Respete siempre las instrucciones de seguridad y la reglamentación aplicable.

Mango lateral



ADVERTENCIA: Para reducir el riesgo de lesiones personales, opere **SIEMPRE** la herramienta con el mango lateral convenientemente instalado. Si no se hace de este modo se puede producir el deslizamiento del mango lateral durante el manejo de la herramienta y la posterior pérdida de control. Agarre la herramienta con ambas manos para maximizar el control.

El mango lateral se puede fijar a la parte frontal del cárter como se muestra y puede girarse de manera que pueda ser utilizado por zurdos o diestros. El mango lateral debe apretarse lo suficiente para resistir la acción de giro de la herramienta si el accesorio se traba o atasca. Asegúrese de agarrar el mango lateral por la punta para controlar la herramienta durante un atasque.

Si el modelo no está equipado con un mango lateral, sostenga el taladro con una mano en el mango y la otra en el paquete de baterías.

Interruptor de gatillo de velocidad variable (fig. 1)

Para encender la herramienta, apriete el interruptor de gatillo (a). Para apagar la herramienta, suelte el interruptor de gatillo.

Su herramienta está equipada con un freno. El mandril se detendrá tan pronto como el interruptor de gatillo se suelte por completo.

NOTA: No se recomienda el uso continuado con una secuencia de velocidad variable. Puede dañar el interruptor y debe evitarse.

Botón de control de avance/retroceso (fig. 1)

Un botón de control de avance/retroceso (b) determina la dirección de la herramienta y también sirve como botón de bloqueo.

Para seleccionar la rotación hacia la derecha (avance), suelte el interruptor de gatillo y presione el botón de control de avance/retroceso en el lateral derecho de la herramienta.

Para seleccionar la rotación hacia la izquierda (retroceso), presione el botón de control de avance/retroceso en el lateral izquierdo de la herramienta.

La posición central del botón de control bloquea la herramienta en la posición de APAGADO. Cuando cambie la posición del botón de control, asegúrese de soltar el gatillo.

NOTA: La primera vez que la herramienta se activa después de cambiar la dirección de rotación, puede que escuche un clic con el encendido. Esto es normal y no indica ningún problema.

Anillo de control de modo

Su taladro está equipado con un anillo de control de modo separado (fig. 1, c) para alternar entre los modos de perforación, atornillado y perforación con percusión.

ATORNILLADO (FIG. 4)

1. Seleccione el índice de torsión/velocidad deseado utilizando el conmutador de tres velocidades (e) en la parte superior de la herramienta para adecuar la velocidad y torsión a la aplicación planificada. Para ajustar el nivel de torsión a la configuración adecuada en el anillo del embrague, ajuste inicialmente el anillo del embrague a una configuración más baja para garantizar que el tornillo se ajuste a su especificación.

NOTA: Utilice la configuración de torsión más baja necesaria para asentar el tornillo a la profundidad deseada. Cuanto más bajo sea el número, menor será la torsión resultante.

2. Gire el anillo de control de modo (c) de manera que el símbolo de tornillo se alinee con la flecha.
3. Ajuste el anillo de ajuste de torsión (d) en el número de configuración apropiado para la torsión deseada.

NOTA: El anillo de ajuste de torsión puede ajustarse en cualquier número y alternar entre los modos de atornillado y perforación utilizando el anillo de control de modo.

PERFORACIÓN (FIG. 5)



PRECAUCIÓN: Cuando el anillo de modo esté en el modo perforación/perforación con percutor, el taladro no desacoplará el embrague con independencia de la posición del anillo de ajuste de torsión (d).

Gire el anillo de control de modo (c) de manera que el símbolo del taladro está alineado con la flecha.

NOTA: El anillo de ajuste de torsión (d) se puede fijar en cualquier número.

PERFORACIÓN CON PERCUTOR (FIG. 6)

Gire el anillo de control de modo (c) de manera que el símbolo de perforación con percutor esté alineado con la flecha.

Anillo de ajuste de torsión (fig. 4)

Su herramienta tiene un mecanismo de torsión ajustable para atornillar y quitar una amplia gama de formas y tamaños de tornillos y un mecanismo del percutor para perforar mampostería. Alrededor del anillo de ajuste de torsión (d) hay números. Estos números se utilizan para fijar el agarre para proporcionar un índice de torsión. Cuanto más alto sea el número del anillo, mayor será la torsión y más grande el tornillo que se podrá atornillar. Para seleccionar cualquiera de los números, debe girarlo hasta que el número deseado se alinee con la flecha.

Conmutador de tres velocidades (fig. 4)

La función de tres velocidades de su herramienta le permite cambiar de velocidades para una mayor versatilidad. Para seleccionar la velocidad 1 (configuración de torsión máxima), apague la herramienta y deje que se detenga. Deslice el conmutador de velocidades (e) completamente hacia la izquierda. La velocidad 2 (configuración de velocidad y torsión media) se encuentra en la posición media. La velocidad 3 (configuración de velocidad máxima) se encuentra a la derecha.

NOTA: No cambie de velocidad cuando la herramienta esté funcionando. Permita siempre que el taladro se detenga completamente antes de cambiar las velocidades. Si tiene problemas para cambiar las velocidades, asegúrese de que el conmutador de velocidades esté trabado en alguna de las tres configuraciones de velocidades.

Operación de autoajuste del mandril (fig. 7–9)



ADVERTENCIA: No intente ajustar las brocas (ni cualquier otro accesorio) agarrando la parte delantera del mandril y encendiendo la herramienta. Puede provocar daños personales y al mandril. Bloquee siempre el interruptor del gatillo cuando cambie los accesorios.



ADVERTENCIA: Asegúrese siempre de que la broca esté fija antes de poner en funcionamiento la herramienta. Una broca suelta puede salir expulsada de la herramienta y ocasionar lesiones personales.

ESPAÑOL

PARA INSERTAR UNA BROCA U OTRO ACCESORIO

1. Bloquee el gatillo en la posición de APAGADO.
2. Sujete el manguito del mandril (f) con una mano y utilice la otra para asegurar la herramienta como se muestra en la figura 7. Gire el manguito en sentido contrario a las agujas del reloj (visto desde el frente) lo suficiente como para aceptar el accesorio deseado.
3. Inserte la broca u otro accesorio aproximadamente 19 mm dentro del mandril, como se muestra en la figura 8. Sujete el manguito del mandril con firmeza y gírelo en sentido de las agujas del reloj (vista desde el frente) con una mano mientras utiliza la otra para asegurar la herramienta. Gire el manguito en sentido de las agujas del reloj hasta que no se pueda girar más, como se muestra en la figura 9. Mientras el taladro esté en funcionamiento en la posición de avance, el mandril autoajustará continuamente sus mordazas sobre la broca para incrementar al máximo la fuerza de agarre de la broca.

Para liberar el accesorio, repita el Paso 2.

Funcionamiento del taladro

1. Seleccione el índice de torsión/velocidad deseado utilizando el conmutador para adecuar la velocidad y torsión a la aplicación planificada.
2. Para MADERA, utilice brocas helicoidales, brocas de pala, brocas para taladros eléctricos o sierras cilíndricas. Para METAL, utilice brocas helicoidales de acero de alta velocidad o sierras cilíndricas. Utilice un lubricante de corte cuando perforo metales. Como excepciones el hierro fundido y el latón que deben perforarse en seco.
3. Aplique siempre presión en línea recta con la broca. Utilice suficiente presión para mantener la broca picando, pero no presione demasiado fuerte ya que puede atascar el motor o doblar la broca.
4. Sostenga la herramienta firmemente con ambas manos para controlar la acción de enroscado de la broca.
5. **SI EL TALADRO SE ATASCA**, por lo general puede ser porque se está sobrecargando. **LIBERE EL GATILLO INMEDIATAMENTE**, quite la broca del trabajo y determine la causa del atascamiento. **NO PRESIONE EL GATILLO HASTA LA POSICIÓN DE ENCENDIDO O APAGADO INTENTANDO ARRANCAR EL TALADRO ATASCADO: ESTO PODRÍA PROVOCAR DAÑOS EN EL MISMO.**

6. Mantenga el motor en funcionamiento cuando saque la broca de un orificio taladrado. Esto impedirá el atascamiento.

Funcionamiento del taladro percutor

1. Taladre utilizando sólo la fuerza suficiente sobre el percutor para evitar que rebote demasiado o se "levante" la broca. Demasiada fuerza provocará menores velocidades de perforación, el recalentamiento de la herramienta y la disminución del índice de perforación.
2. Taladre de forma recta, manteniendo el taladro en ángulo recto con respecto al trabajo. No ejerza presión lateral sobre la broca cuando taladre ya que esto provocará la obstrucción de las acanaladuras de la broca y la disminución de la velocidad de perforación.
3. Cuando perforo orificios profundos, si la velocidad del taladro comienza a disminuir, saque la broca parcialmente del orificio con la herramienta aún funcionando para ayudar a eliminar los residuos del orificio.
4. Para MAMPOSTERÍA, utilice brocas con punta de carburo o brocas de mampostería. Un flujo de polvo suave y uniforme indica que la velocidad de perforación es adecuada.

Funcionamiento del destornillador

Seleccione el índice de torsión/velocidad deseado utilizando el conmutador de tres velocidades en la parte superior de la herramienta para adecuar la velocidad y torsión a la aplicación planificada. Inserte el accesorio de seguridad deseado en el mandril como lo haría con cualquier broca. Ajuste el anillo de ajuste de torsión (d) a la configuración deseada. Haga alguna pruebas en una pieza de descarte o zonas que no estén a la vista para determinar la posición correcta del anillo del embrague.

MANTENIMIENTO

Su herramienta DEWALT ha sido diseñada para funcionar durante un largo período con un mínimo de mantenimiento. El funcionamiento satisfactorio ininterrumpido depende de la limpieza regular y el cuidado adecuado de la herramienta.



ADVERTENCIA: Para reducir el riesgo de lesiones personales graves, apague la herramienta y desconecte el paquete de baterías antes de realizar ningún ajuste o de quitar/instalar aditamentos o accesorios. Un encendido accidental puede causar lesiones.

No se le puede realizar mantenimiento al cargador. Dentro del cargador no hay piezas a las que el usuario pueda hacerles mantenimiento.



Lubricación

La herramienta eléctrica no requiere lubricación adicional.



Limpieza



ADVERTENCIA: *Sople la suciedad y el polvo de la carcasa principal con aire seco siempre que vea acumularse el polvo alrededor de los respiraderos. Utilice protección ocular y mascarillas antipolvo aprobadas cuando realice este procedimiento.*



ADVERTENCIA: *no use nunca disolventes ni otros agentes químicos agresivos para limpiar las piezas no metálicas de la herramienta. Estos agentes químicos pueden debilitar los materiales de dichas piezas. Use un trapo humedecido sólo con agua y jabón suave. No deje que penetre ningún líquido dentro de la herramienta y no sumerja ninguna pieza de la herramienta en líquidos.*

INSTRUCCIONES DE LIMPIEZA DEL CARGADOR



ADVERTENCIA: *Riesgo de descarga eléctrica. Antes de limpiar, desconecte el cargador de la toma de corriente alterna. Puede eliminarse la grasa y la suciedad del exterior del cargador usando un trapo o pincel no metálico blando. No use agua ni soluciones de limpieza.*

Accesorios opcionales



ADVERTENCIA: *Dado que algunos accesorios, diferentes de los ofrecidos por DEWALT, no se han probado con este producto, el empleo de tales accesorios podría constituir un riesgo. Para reducir el riesgo de lesiones, sólo deben usarse con el producto los accesorios recomendados DEWALT.*

Si desea más información sobre los accesorios adecuados, consulte a su distribuidor.

Protección del medio ambiente



Recogida selectiva. Este producto no se debe eliminar con la basura doméstica.

Si alguna vez tiene que cambiar su producto DEWALT, o si ya no le vale, no lo elimine con la basura doméstica. Prepárelo para una recogida selectiva.



La recogida selectiva de los productos y embalajes usados permite el reciclaje de los materiales y que se puedan usar de nuevo. La reutilización de los materiales reciclados ayuda a evitar la contaminación del medio ambiente y reduce la demanda de materias primas.

Las legislaciones locales pueden facilitar la recogida selectiva de los productos eléctricos domésticos para llevarlos a centros de residuos municipales o bien ser por el propio distribuidor al que compró el producto nuevo el que se encargue de recogerlo.

DEWALT facilita la recogida y reciclaje de los productos DEWALT una vez estos han alcanzado el final de su vida útil. Para disfrutar de este servicio, devuelva el producto a cualquier servicio técnico autorizado, que lo recogerá en nuestro nombre.

Para saber dónde está el servicio técnico autorizado más cercano puede ponerse en contacto con la oficina local DEWALT en la dirección indicada en este manual. Alternativamente, puede encontrar una lista con la dirección de los servicios técnicos DEWALT autorizados y detalles sobre nuestro servicio postventa en Internet: www.2helpU.com.



Paquete de baterías recargable

Debe recargar el paquete de baterías de larga duración cuando note que no proporciona la suficiente potencia para realizar trabajos que antes hacía fácilmente. Al final de su vida técnica, elimínelo con el debido respeto hacia el medio ambiente:

- Agote la carga del paquete de baterías, a continuación extraígalo de la herramienta.
- Las pilas de Li-Ion, NiCd y NiMH son reciclables. Llévelas a su distribuidor o a un centro de reciclaje local. Los paquetes de baterías recogidos se reciclarán o eliminarán de modo adecuado.

GARANTÍA

• GARANTÍA DE SATISFACCIÓN DE 30 DÍAS SIN RIESGO •

Si no queda completamente satisfecho con las prestaciones de su herramienta DEWALT, devuélvala dentro de los 30 días, completa tal como la compró, al punto de compra y le devolveremos su dinero o se la cambiaremos. Debe aportar la prueba de compra.

• CONTRATO DE MANTENIMIENTO GRATUITO POR 1 AÑO •

Si necesita mantenimiento o revisión de su herramienta DEWALT, dentro de los 12 meses posteriores a la fecha de compra, este se realizará sin cargo en un servicio técnico autorizado DEWALT. Debe aportar la prueba de compra. Incluye la mano de obra y las piezas de repuesto de la herramienta. Los accesorios están excluidos.

• GARANTÍA TOTAL DE 1 AÑO •

Si su producto DEWALT se avería debido a algún fallo de materiales o de fabricación dentro de los 12 meses siguientes a la fecha de compra, le garantizamos el cambio sin cargo de todas las piezas defectuosas o, a nuestro exclusivo criterio, el cambio de la herramienta sin cargo, en el supuesto de que:

- No se haya sometido al producto a uso indebido.
- No se haya intentado realizar reparaciones por personas no autorizadas.
- Se requiere la prueba de compra. Esta garantía se ofrece como ventaja extra y de forma adicional a los derechos legales de los consumidores.

Para localizar su servicio técnico autorizado DEWALT más próximo, use el número de teléfono indicado en la parte posterior de este manual. Alternativamente, puede encontrar una lista con la dirección de los servicios técnicos DEWALT autorizados y detalles sobre nuestro servicio postventa en Internet: **www.2helpU.com**.

MARTEAU PERFORATEUR SANS FIL DC927

Félicitations !

Vous avez choisi un outil DEWALT. Des années d'expérience, un développement de produits approfondi et une innovation constante font de DEWALT l'un des partenaires les plus fiables pour les utilisateurs d'outils électriques professionnels.

Caractéristiques techniques

DC927		
Tension	V	18
Puissance fournie	W	425
Régime à vide		
1e vitesse	min ⁻¹	0-450
2e vitesse	min ⁻¹	0-1500
3e vitesse	min ⁻¹	0-1800
Régime à vide		
1e vitesse	min ⁻¹	0-7650
2e vitesse	min ⁻¹	0-25500
3e vitesse	min ⁻¹	0-30600
Couple max.	Nm	38
Capacité du mandrin	mm	13
Capacité de perçage max.		
acier/bois/résineux/béton		65/13/16
Poids (sans le bloc-piles)	kg	1,8
L_{pA} (pression acoustique)	dB(A)	94
K_{pA} (incertitude de la pression acoustique)	dB(A)	3,0
L_{WA} (puissance acoustique)	dB(A)	105
K_{WA} (incertitude de la puissance acoustique)	dB(A)	3,0

Valeurs totales de la vibration (mesure triaxiale) déterminées d'après la norme EN 60745 :

Valeur de l'émission vibratoire a_h		
Perçage dans le béton		
a_{hD} =	m/s ²	12,5
Incertitude K =	m/s ²	3,1
Valeur de l'émission vibratoire a_h		
Perçage dans le métal		
a_{hD} =	m/s ²	≤ 2,5
Incertitude K =	m/s ²	1,5

Le niveau de l'émission vibratoire indiqué dans ce feuillet informatif a été mesuré conformément à une méthode d'essai normalisé dans EN 60745 et peut être utilisé pour comparer un outil à un autre.

Il peut également être utilisé pour une évaluation préliminaire de l'exposition.



AVERTISSEMENT : le niveau d'émission vibratoire déclaré correspond aux applications principales de l'outil. Néanmoins, si l'outil est utilisé pour différentes applications ou mal entretenu, l'émission vibratoire peut varier. Ces éléments peuvent considérablement augmenter le niveau d'exposition sur la période totale de travail.

Une estimation du niveau d'exposition aux vibrations doit également prendre en compte les heures où l'outil est mis hors tension et lorsqu'il tourne, mais n'effectue aucune tâche. Ces éléments peuvent considérablement réduire le niveau d'exposition sur la période totale de travail.

Identifiez des mesures de sécurité supplémentaires pour protéger l'opérateur des effets des vibrations telles que : prise en main de l'outil et des accessoires, maintien des mains au chaud, organisation des tâches de travail.

Bloc-piles DE9180		
Tension	V_{CC}	18
Capacité	Ah	2,0
Poids	kg	0,68

Chargeur DE9135		
Tension secteur	V_{CA}	230
Type de piles		NiCd/NiMH/Li-Ion
Durée de charge approx.	min	40 (Blocs-piles de 2,0 Ah)
Poids	kg	0,52

Fusibles :		
Europe	Outils de 230 V	10 ampères, secteur
Royaume-Uni		
et Irlande	Outils de 230 V	13 ampères, sur fiches

Définitions : consignes de sécurité

Les définitions ci-dessous décrivent le niveau de gravité de chaque mot signalétique. Lisez le manuel de l'utilisateur et soyez attentif à ces symboles.



DANGER : indique une situation dangereuse imminente qui, si elle n'est pas évitée, **entraînera des blessures graves ou mortelles.**



AVERTISSEMENT : indique une situation dangereuse potentielle qui, si elle n'est pas évitée, **pourrait entraîner des blessures graves ou mortelles.**



ATTENTION : indique une situation dangereuse potentielle qui, si elle n'est pas évitée, **pourrait entraîner des blessures minimales** ou modérées.

ATTENTION : utilisé sans le symbole d'alerte de sécurité indique une situation dangereuse potentielle qui, si elle n'est pas évitée, **pourrait entraîner des dégâts matériels.**



Indique un risque d'électrocution.



Indique un risque d'incendie.

Déclaration de conformité CE



DC927

DEWALT déclare que les produits décrits dans les « caractéristiques techniques » ont été mis au point en conformité avec les normes :

98/37/CEE (jusqu'au 28 décembre 2009),
2004/108/CE, 2006/42/CE (à partir du
29 décembre 2009), 2006/95/CE, EN 55014-1,
EN 55014-2, EN 60745-1, EN 60745-2-6.

Pour de plus amples informations, adressez-vous à DEWALT à l'adresse ci-dessous ou reportez-vous au dos de ce manuel.

Le soussigné est responsable de la compilation du fichier technique et fait cette déclaration au nom de DEWALT.

H. Grossmann

Horst Grossmann
Vice-président de l'ingénierie et du développement
des produits
DEWALT, Richard-Klinger-Strasse 11,
D-65510, Idstein, Allemagne
30/10/2007



AVERTISSEMENT : afin de réduire le risque de blessure, lisez le manuel d'instruction.

Avertissements de sécurité généraux pour les outils électriques



AVERTISSEMENT ! Lisez tous les avertissements de sécurité et toutes les consignes. Le non-respect de ces avertissements et consignes peut entraîner un choc électrique, un incendie et/ou de graves blessures.

CONSERVEZ TOUS LES AVERTISSEMENTS ET LES CONSIGNES POUR RÉFÉRENCE ULTÉRIEURE.

Le terme « outil électrique » mentionné dans les avertissements se rapporte aux outils branchés sur secteur (avec câble de raccordement) ou fonctionnant sur piles (sans fil).

1) SÉCURITÉ DE L'AIRE DE TRAVAIL

- Maintenez l'aire de travail propre et bien éclairée.** Une aire de travail encombrée ou mal éclairée augmente les risques d'accident.
- N'utilisez pas les outils électriques dans un environnement explosif, comme en présence de liquides, gaz ou poussières inflammables.** Les outils électriques produisent des étincelles qui peuvent enflammer la poussière ou les émanations.
- Tenez à distance enfants et spectateurs pendant que vous opérez un outil électrique.** Une distraction peut vous faire perdre le contrôle de l'outil.

2) SÉCURITÉ ÉLECTRIQUE

- La fiche de l'outil électrique doit correspondre avec la prise de courant. Ne modifiez en aucun cas la fiche. N'utilisez pas de fiches adaptatrices avec des outils électriques reliés à la terre (masse).** Les fiches non modifiées et les prises de courant adaptées réduisent les risques d'électrocution.
- Évitez tout contact physique avec des surfaces reliées à la terre ou à la masse, tels que tuyaux, radiateurs, cuisinières électriques et réfrigérateurs.** Le risque d'électrocution augmente si votre corps est relié à la terre.
- N'exposez pas les outils électriques à la pluie ou à l'humidité.** Le risque d'électrocution augmente si de l'eau pénètre dans un outil électrique.
- Ne maltraitez pas le cordon d'alimentation. N'utilisez jamais le cordon pour transporter, tirer ou débrancher**

l'outil électrique. Tenez le cordon à l'écart des sources de chaleur, de l'huile, des bords tranchants ou des pièces en mouvement. Le risque d'électrocution augmente si le cordon est endommagé ou entortillé.

- e) *Utilisez une rallonge conçue pour l'utilisation à l'extérieur si vous utilisez l'outil électrique dehors. Le risque d'électrocution diminue si vous utilisez un cordon conçu pour l'utilisation à l'extérieur.*
- f) *Si vous ne pouvez pas faire autrement qu'utiliser l'outil électrique dans un endroit humide, utilisez un circuit protégé par dispositif de courant résiduel (RCD). L'utilisation d'un RCD réduit le risque d'électrocution.*

3) SÉCURITÉ PERSONNELLE

- a) *Restez vigilant, surveillez vos gestes et faites preuve de bon sens lorsque vous utilisez un outil électrique. N'utilisez pas un outil électrique si vous êtes fatigué ou sous l'influence de drogues, d'alcool ou de médicaments. Un moment d'inattention durant l'utilisation d'un outil électrique peut entraîner de graves blessures corporelles.*
- b) *Utilisez un équipement de sécurité individuelle. Portez toujours des lunettes de sécurité. Un équipement de sécurité comme un masque anti-poussières, des chaussures de sécurité antidérapantes, un casque de sécurité ou un serre-tête antibruit, utilisé selon la tâche à effectuer, permettront de diminuer le risque de blessures corporelles.*
- c) *Évitez tout démarrage intempestif. Assurez-vous que l'interrupteur est en position arrêt avant de relier l'outil à la source d'alimentation et/ou au bloc-piles, ou de ramasser ou transporter l'outil. Transporter les outils électriques le doigt placé sur l'interrupteur ainsi que brancher des outils électriques dont l'interrupteur est en position Marche augmentent les risques d'accident.*
- d) *Retirez toute clé de réglage ou autre avant de mettre l'outil sous tension. Une clé laissée en place sur une pièce rotative de l'outil électrique peut entraîner des blessures corporelles.*
- e) *Ne vous penchez pas trop loin. Maintenez constamment votre équilibre. Vous aurez ainsi une meilleure maîtrise de l'outil électrique en cas de situations imprévues.*
- f) *Portez des vêtements adéquats. Ne portez pas de vêtements amples ni de*

bijoux. Maintenez cheveux, vêtements et gants à l'écart des pièces en mouvement. Les pièces en mouvement peuvent happer les vêtements amples, les bijoux et les cheveux longs.

- g) *Si des accessoires sont fournis pour raccorder des dispositifs d'aspiration et de collecte de la poussière, vérifiez qu'ils sont bien raccordés et bien utilisés. L'utilisation de dispositifs de collecte de la poussière peut réduire les risques liés à la poussière.*

4) UTILISATION ET ENTRETIEN DES OUTILS ÉLECTRIQUES

- a) *Ne forcez pas l'outil électrique. Utilisez l'outil électrique qui correspond à votre utilisation. Si vous utilisez l'outil électrique adéquat et respectez le régime pour lequel il a été conçu, il réalisera un travail de meilleure qualité et plus sûr.*
- b) *N'utilisez pas l'outil électrique s'il est impossible de l'allumer ou de l'éteindre avec l'interrupteur. Un outil électrique qui ne peut être contrôlé par l'interrupteur représente un danger et doit être réparé.*
- c) *Débranchez la fiche de la source d'alimentation et/ou le bloc-piles de l'outil électrique avant d'effectuer des réglages, de changer les accessoires ou de ranger les outils électriques. Ces mesures de sécurité préventives réduiront les risques de démarrage accidentel de l'outil électrique.*
- d) *Après utilisation, rangez l'outil électrique hors de portée des enfants et ne laissez aucune personne l'utiliser si elle n'est pas familiarisée avec les outils électriques ou ces instructions. Les outils électriques représentent un danger entre des mains inexpertes.*
- e) *Procédez à l'entretien des outils électriques. Assurez-vous que les pièces en mouvement ne sont pas désalignées ou coincées, qu'aucune pièce n'est cassée ou que l'outil électrique n'a subi aucun dommage pouvant affecter son bon fonctionnement. Si l'outil électrique est endommagé, faites-le réparer avant de le réutiliser. De nombreux accidents sont causés par des outils mal entretenus.*
- f) *Maintenez vos outils affûtés et propres. Un outil bien entretenu et aux bords bien affûtés risquera moins de se coincer et sera plus facile à maîtriser.*
- g) *Utilisez l'outil électrique, ses accessoires et ses embouts, etc. conformément aux instructions, en tenant compte des conditions de travail et de la tâche à*

effectuer. L'utilisation d'un outil électrique à des fins autres que celles prévues est potentiellement dangereuse.

5) UTILISATION ET ENTRETIEN DU BLOC-PILES

- a) **Rechargez le bloc-piles uniquement avec le chargeur spécifié par le fabricant.** Un chargeur prévu pour un certain type de bloc-piles peut être à l'origine d'un incendie lorsqu'il est utilisé avec un autre bloc-piles.
- b) **Utilisez les outils électriques uniquement avec les bloc-piles spécifiés.** L'utilisation d'autres blocs-piles peut être à l'origine de blessures ou d'incendie.
- c) **Lorsque vous n'utilisez pas le bloc-piles, tenez-le à l'écart des objets métalliques, tels que trombones, pièces de monnaie, clés, clous, vis ou autres petits objets métalliques susceptibles de créer une connexion entre deux bornes.** Court-circuiter les bornes entre elles peut provoquer des brûlures ou un incendie.
- d) **Dans des conditions abusives, du liquide peut s'échapper de la pile ; en éviter le contact. En cas de contact accidentel, rincez à l'eau. Si le liquide entre en contact avec les yeux, consultez également un médecin.** Le liquide qui s'échappe de la pile peut engendrer une irritation ou des brûlures.

6) RÉPARATION

- a) **Confiez la réparation de votre outil électrique à un réparateur qualifié qui utilise des pièces de rechange identiques.** La sécurité de l'outil électrique sera ainsi préservée.

CONSIGNES PARTICULIÈRES DE SÉCURITÉ SUPPLÉMENTAIRES

Avertissements de sécurité spécifiques aux perceuses/visseuses/marteaux perforateurs

- **Portez des protecteurs d'oreilles avec les perceuses à percussion.** L'exposition au bruit peut entraîner une perte auditive.
- **Tenez les outils électriques par leurs surfaces de préhension isolées dans les situations où l'outil de coupe peut entrer en contact avec un câble électrique dissimulé ou avec son propre cordon d'alimentation.** En cas de contact de l'accessoire de découpe avec un câble sous tension, les pièces métalliques à découvert de l'outil peuvent devenir sous tension et électrocuter l'utilisateur.

- **Utilisez les poignées auxiliaires fournies avec l'outil.** Une perte de contrôle peut entraîner des blessures corporelles.
- **Immobilisez la pièce de travail sur une surface stable en utilisant un étau ou de toute autre manière adéquate.** Tenir la pièce avec la main ou l'appuyer contre le corps offre une stabilité insuffisante et peut provoquer une perte de contrôle.
- **Portez des protecteurs d'oreilles lorsque vous procédez au martelage pendant des périodes prolongées.** Une exposition prolongée à un bruit d'intensité élevée peut entraîner une perte auditive. Les niveaux sonores élevés produits par le marteau perforateur pourraient provoquer une perte auditive temporaire ou endommager gravement les tympans.
- **Portez des lunettes de protection ou autres verres protecteurs.** Le martelage et le perçage peuvent faire jaillir des éclats. Les particules projetées peuvent endommager irrémédiablement les yeux.
- **Les mèches à maçonnerie et les outils chauffent en cours d'utilisation.** Portez des gants pour les toucher.

Étiquettes sur l'outil

EMPLACEMENT DU CODE DATE

Le code date, qui comprend également l'année de fabrication, est imprimé sur la surface interne du boîtier qui forme la charnière entre l'outil et la pile !

Exemple :

2007 XX XX

Année de fabrication

Consignes de sécurité importantes pour tous les chargeurs de batterie

CONSERVEZ CES CONSIGNES : ce manuel renferme des consignes de sécurité et d'utilisation importantes pour les chargeurs de batterie DE9130/DE9135.

- Avant d'utiliser le chargeur, lisez toutes les consignes et règles de prudence indiquées sur le chargeur, le bloc-piles et le produit utilisant le bloc-piles.



DANGER : risque d'électrocution. Présence de 230 volts dans les terminaux de chargement. Ne pas insérer d'objets conducteurs. Un choc électrique ou une électrocution peut en résulter.



AVERTISSEMENT : risque de choc électrique. Ne laissez pas de liquide pénétrer dans le chargeur. Un choc électrique peut en résulter.



ATTENTION : risque de brûlure. Afin de réduire le risque de blessures corporelles, chargez uniquement des batteries rechargeables DEWALT. Les autres types de batteries peuvent exploser et provoquer des blessures corporelles ou des dégâts matériels.



ATTENTION : dans certaines conditions, lorsque le chargeur est branché sur le réseau d'alimentation électrique, les contacts de charge à découvert à l'intérieur du chargeur peuvent être court-circuités par un corps étranger. Les corps étrangers de nature conductrice tels que, mais sans s'y limiter, la paille de fer, le papier d'aluminium ou toute accumulation de particules métalliques doivent être tenus à l'écart des cavités du chargeur. Débranchez toujours le chargeur de la prise secteur lorsqu'il n'y a pas de bloc-piles dans la cavité. Débranchez le chargeur avant de procéder à son nettoyage.

- **N'essayez PAS de charger le bloc-piles avec des chargeurs autres que ceux décrits dans ce manuel.** Le chargeur et le bloc-piles sont conçus spécifiquement pour fonctionner ensemble.
- **Ces chargeurs ne sont pas prévus pour des utilisations autres que le chargement des batteries DEWALT rechargeables.** Toute autre utilisation peut entraîner un risque d'incendie, de choc électrique ou d'électrocution.
- **N'exposez pas le chargeur à la pluie ou à la neige.**
- **Tirez sur la fiche plutôt que sur le cordon lorsque vous débranchez le chargeur.** Cette précaution réduira le risque d'endommager la fiche et le cordon électriques.
- **Assurez-vous que le cordon soit placé en lieu sûr pour que personne ne marche ou ne trébuche dessus, et qu'il ne soit pas sujet à être endommagé ou soumis à une tension d'une quelconque autre manière.**
- **N'utilisez une rallonge qu'en cas de nécessité absolue.** L'utilisation d'une rallonge inadéquate peut entraîner un risque d'incendie, de choc électrique ou d'électrocution.

- **Ne mettez pas d'objet sur le chargeur, et ne placez pas le chargeur sur une surface molle qui pourrait obstruer les fentes d'aération et provoquer une chaleur interne excessive.** Mettez le chargeur à un endroit éloigné de toute source de chaleur. La ventilation du chargeur se fait par les fentes pratiquées dans les parties supérieures et inférieures du boîtier.
- **Ne faites pas fonctionner le chargeur si la fiche ou le cordon est endommagé ; faites-les remplacer immédiatement.**
- **Ne faites pas fonctionner le chargeur s'il a reçu un choc violent, s'il est tombé, ou s'il a été autrement endommagé de quelque manière que ce soit.** Apportez le chargeur à un centre de réparation agréé.
- **Ne démontez pas le chargeur ; apportez-le à un centre de réparation agréé lorsqu'un entretien ou une réparation est nécessaire.** Un chargeur mal réassemblé peut entraîner un risque de choc électrique, d'électrocution ou d'incendie.
- **Débranchez le chargeur de la prise secteur avant de procéder à son nettoyage.** Cette précaution réduira le risque de choc électrique. Le retrait du bloc-piles ne réduira pas les risques.
- N'essayez **JAMAIS** de relier 2 chargeurs ensemble.
- **Le chargeur est conçu pour être alimenté en courant électrique domestique standard 230 V. N'essayez pas de l'utiliser sous n'importe quelle autre tension.** Cette directive ne concerne pas le chargeur véhiculaire.

CONSERVEZ CES CONSIGNES

Chargeurs

Le chargeur DE9135 accepte les blocs-piles NiCd, NiMH ou Li-Ion de 7,2 à 18 V.

Ces chargeurs ne nécessitent aucun réglage et sont conçus pour être d'une utilisation aussi facile que possible.

Processus de charge



DANGER : risque d'électrocution.

Présence de 230 V dans les terminaux de chargement. N'effectuez aucun test avec des objets conducteurs. Risque de choc électrique ou d'électrocution.

1. Branchez le chargeur (h) sur une prise secteur adéquate avant d'insérer le bloc-piles.

FRANÇAIS

2. Insérez le bloc-piles dans le chargeur. Le voyant rouge (de charge) clignote en continu pour indiquer que le processus de charge a commencé.
3. Lorsque le voyant rouge RESTE ALLUMÉ en continu, il indique que la charge est terminée. Le bloc-piles est complètement chargé et peut être immédiatement utilisé ou laissé dans le chargeur.

Processus de charge

Reportez-vous au tableau ci-dessous pour connaître l'état de charge du bloc-piles.

État de charge	
en charge	- - - - -
complètement chargé	=====
chargement différé, chaud/froid	— — — — —
remplacer le bloc-piles	●●●●●●●●
anomalie	●● ●● ●●

Régénération automatique

Le mode de régénération automatique permet de compenser ou d'équilibrer les cellules individuelles du bloc-piles à sa puissance de crête. Les blocs-piles doivent être régénérés chaque semaine ou lorsque le bloc ne fournit plus la même quantité de travail.

Pour régénérer votre bloc-piles, placez-le dans le chargeur comme d'habitude. Laissez le bloc-piles au moins 8 heures dans le chargeur.

Chargement différé, chaud/froid

Lorsque le chargeur détecte une pile trop chaude ou trop froide, le Chargement différé chaud/froid est automatiquement lancé, et le chargement est suspendu jusqu'à ce que la pile retrouve une température normale. Le chargeur retourne ensuite automatiquement au mode de chargement du bloc-piles. Cette fonction garantit une durée de vie optimale du bloc-piles.

PROTECTION CONTRE LA DÉCHARGE COMPLÈTE

Le bloc-piles est protégé contre la décharge complète lorsqu'il est utilisé dans l'outil.

Consignes de sécurité importantes pour tous les blocs-piles

Lors de la commande de blocs-piles de recharge, assurez-vous d'inclure le numéro de catalogue et la tension. Consultez le tableau figurant à la dernière page du présent manuel pour connaître la compatibilité des chargeurs et des blocs-piles.

Le bloc-piles n'est pas entièrement chargé à la sortie de la boîte. Avant d'utiliser le bloc-piles et le chargeur, veuillez lire les consignes de sécurité indiquées ci-dessous. Suivez ensuite les procédures de chargement décrites.

LISEZ TOUTES LES CONSIGNES

- **Ne chargez pas ou n'utilisez pas une pile dans un milieu déflagrant, comme en présence de liquides, de gaz ou de poussières inflammables.** Insérer ou retirer le bloc-pile du chargeur peut enflammer la poussière ou des émanations.
- Chargez les blocs-piles uniquement sur les chargeurs DEWALT.
- **N'éclaboussez PAS le bloc-piles, NE l'immergez PAS dans l'eau ou tout autre liquide.**
- **Ne rangez pas ou n'utilisez pas l'outil et le bloc-piles dans des endroits où la température peut atteindre ou excéder 40 °C (105 °F) (comme dans les remises extérieures ou les bâtiments métalliques l'été).**



DANGER : risque d'électrocution. N'essayez jamais d'ouvrir un bloc-piles, quelle qu'en soit la raison. Si le boîtier du bloc-piles est fissuré ou endommagé, ne l'insérez pas dans le chargeur. Un choc électrique ou une électrocution peut en résulter. Les blocs-piles endommagés doivent être envoyés au centre de réparation pour être recyclés.



AVERTISSEMENT : n'essayez jamais d'ouvrir un bloc-piles, quelle qu'en soit la raison. Si le boîtier du bloc-piles est fissuré ou endommagé, ne l'insérez pas dans le chargeur. N'écrasez pas, ne faites pas tomber, et n'endommagez pas le bloc-piles. N'utilisez pas un bloc-piles ou un chargeur qui a reçu un coup violent, est tombé, a été écrasé ou endommagé de quelque manière que ce soit (c.-à-d. percé par un clou, frappé d'un coup de marteau, sur lequel on a marché). Les blocs-piles endommagés doivent être envoyés au centre de réparation pour être recyclés.



ATTENTION : lorsqu'il n'est pas utilisé, placez l'outil en le faisant reposer sur le côté sur une surface stable où il ne risque pas de faire tomber ou de faire trébucher. Certains outils qui ont de grands blocs-piles peuvent tenir debout sur

le bloc-piles mais ils risquent d'être facilement renversés.

CONSIGNES DE SÉCURITÉ SPÉCIFIQUES POUR LE CADMIUM-NICKEL (NICD) OU LE NICKEL MÉTAL HYDRURE (NIMH)

- **N'incinerez pas le bloc-piles même s'il est fortement endommagé ou entièrement usé.** Le feu risque de le faire exploser.
- **Une petite fuite de liquide en provenance des cellules du bloc-piles peut se produire dans des conditions d'utilisation ou de température extrêmes.** Ce fait n'est pas l'indication d'une défaillance.

Néanmoins, si le film de protection est brisé :

- a. et que le liquide de la pile entre en contact avec votre peau, lavez immédiatement au savon et à l'eau pendant plusieurs minutes.
- b. et que liquide de la pile entre en contact avec vos yeux, rincez vos yeux avec de l'eau propre pendant au moins 10 minutes et consultez immédiatement un médecin.
(**Note médicale :** le liquide est une solution d'hydroxyde de potassium à 25-35 %.)

CONSIGNES DE SÉCURITÉ SPÉCIFIQUES POUR LES BLOCS-PILES AU LITHIUM ION (LI-ION)

- **N'incinerez pas le bloc-piles même s'il est fortement endommagé ou entièrement usé.** Le feu risque de le faire exploser. Des vapeurs et des matières toxiques émanent des blocs-piles au lithium-ion lorsqu'ils sont brûlés.
- **Si le contenu de la pile entre en contact avec la peau, lavez immédiatement la zone touchée au savon doux et à l'eau.** Si le liquide de la pile entre en contact avec les yeux, rincez l'œil ouvert à l'eau pendant 15 minutes ou jusqu'à ce que l'irritation cesse. Si des soins médicaux sont nécessaires, l'électrolyte de la pile est composé d'un mélange de carbonates organiques liquides et de sels de lithium.
- **Le contenu des cellules de la pile ouvertes peut provoquer une irritation respiratoire.** Exposez la personne à l'air frais. Si les symptômes persistent, consultez un médecin.



AVERTISSEMENT : risque de brûlures. Le liquide de la pile peut s'enflammer s'il est exposé à des étincelles ou à une flamme.

Cache protecteur du bloc-piles (fig. 3)

Un cache protecteur est fourni pour recouvrir les contacts du bloc-piles lorsque celui-ci est détaché.

Si le cache protecteur n'est pas en place, des objets métalliques pourraient court-circuiter les contacts, ce qui causerait un risque d'incendie et endommagerait le bloc-piles.

1. Enlevez le cache protecteur avant de placer le bloc-piles dans le chargeur ou l'outil (fig. 3A).
2. Placez le cache protecteur sur les contacts du bloc-piles immédiatement après avoir retiré le bloc-piles du chargeur ou de l'outil (fig. 3B).



AVERTISSEMENT : vérifiez que le cache protecteur est bien en place avant de ranger ou de transporter un bloc-piles détaché.

Bloc-piles (fig. 1)

TYPE DE PILE

Le DC927 fonctionne sur des blocs-piles de 18 V.

Conseils pour le rangement

1. Il est vivement conseillé de ranger le bloc-piles dans un endroit frais et sec, à l'abri des rayons directs du soleil et d'une chaleur ou d'un froid excessifs.
2. Une conservation prolongée n'affecte pas le bloc-piles ou le chargeur. Dans de bonnes conditions, ils peuvent être conservés pendant 5 ans ou plus.

Étiquettes figurant sur le chargeur et le bloc-piles

Outre les pictogrammes utilisés dans ce manuel, les étiquettes sur le chargeur et le bloc-piles comportent les pictogrammes suivants :



Lisez le manuel d'instruction avant utilisation.



Bloc-piles en charge.



Bloc-piles chargé.



Bloc-piles défectueux.



Chargement différé, chaud/froid.



N'insérez pas d'objets conducteurs.



Ne chargez pas un bloc-piles endommagé.

FRANÇAIS



Utilisez le chargeur uniquement avec des blocs-piles DEWALT. Tout autre bloc-piles risque d'exploser et de provoquer des blessures corporelles ou des dégâts matériels.



Ne l'exposez pas à l'eau.



Faites immédiatement remplacer les cordons défectueux.



Chargez uniquement à une température comprise entre 4 °C et 40 °C.



Mettez le bloc-piles au rebut en respectant l'environnement.



N'incinerez pas le bloc-pile NiMH, NiCd+ et Li-Ion.



Charges NiMH and NiCd battery packs.



Li Ion Charge les blocs-piles Li-Ion.



Consultez les caractéristiques techniques pour la durée de charge.

Contenu de l'emballage

L'emballage contient :

- 1 marteau perforateur sans fil
- 1 poignée latérale
- 2 blocs-piles
- 1 chargeur
- 1 manuel d'instruction
- 1 dessin éclaté

REMARQUE : les blocs-piles et les chargeurs ne sont pas inclus avec les modèles N.

- Vérifiez que l'outil, les pièces ou les accessoires n'ont pas été endommagés lors du transport.
- Prenez le temps de lire et de comprendre dans son intégralité ce manuel avant d'utiliser l'outil.

Description (fig. 1–5)



AVERTISSEMENT : ne modifiez jamais l'outil électrique ou l'une de ses pièces. Des dégâts matériels ou des blessures corporelles pourraient en résulter.

- Gâchette
- Sélecteur avant/arrière
- Bague de commande du mode
- Bague de réglage du couple
- Sélecteur de vitesse
- Manchon du mandrin
- Boutons de dégagement du bloc-piles

UTILISATION PRÉVUE

Votre marteau perforateur DC927 est conçu pour les travaux professionnels de perçage, de perçage à percussion et de vissage.

NE L'UTILISEZ PAS dans un endroit humide ou en présence de liquides ou de gaz inflammables.

Ces marteaux perforateurs sont des outils électriques professionnels. **TENEZ** les enfants à l'écart de l'outil. Les utilisateurs inexpérimentés doivent être encadrés lorsqu'ils utilisent cet outil.

Sécurité électrique

Le moteur électrique a été conçu pour une seule tension. Vérifiez toujours que la tension du bloc-piles correspond à la tension indiquée sur la plaque signalétique. Vérifiez également que la tension de votre chargeur correspond à la tension secteur.



Votre chargeur DEWALT est à double isolation conformément à la norme EN 60335 ; un câble de mise à la terre n'est donc pas nécessaire.

Si le cordon d'alimentation est endommagé, remplacez-le par un cordon spécial disponible auprès du service après-vente DEWALT.

(CH) Toujours utiliser la fiche prescrite lors du remplacement du câble d'alimentation.

Type 11 pour la classe II (Isolation double) - outils

Type 12 pour la classe I (Conducteur de terre) - outils

(CH) En cas d'utilisation à l'extérieur, connecter les outils portatifs à un disjoncteur FI.

Utilisation d'une rallonge

N'utilisez une rallonge qu'en cas de nécessité absolue. Utilisez une rallonge homologuée adaptée à la puissance absorbée de votre chargeur (consultez les caractéristiques techniques). Le calibre minimum du conducteur est de 1 mm² et la longueur maximum de 30 m.

En cas d'utilisation d'un dévidoir, toujours dérouler le câble complètement.

ASSEMBLAGE ET RÉGLAGES



AVERTISSEMENT : retirez toujours le bloc-piles avant de procéder à l'assemblage et au réglage. Éteignez toujours l'outil avant d'insérer ou de retirer le bloc-piles.



AVERTISSEMENT : utilisez uniquement des blocs-piles et chargeurs DEWALT.

Insertion et retrait du bloc-piles de l'outil (fig. 2)



AVERTISSEMENT : afin de diminuer le risque de graves blessures corporelles, mettez l'outil hors tension et débranchez le bloc-piles avant de procéder à des réglages ou de retirer/d'installer des accessoires ou des pièces de fixation. Un démarrage involontaire peut entraîner des blessures.

POUR INSTALLER LE BLOC-PILES DANS LA POIGNÉE DE L'OUTIL

1. Alignez la base de l'outil avec l'encoche à l'intérieur de la poignée de l'outil (fig. 2).
2. Faites glisser fermement le bloc-piles dans la poignée jusqu'à ce que vous entendiez un déclic de mise en place.

POUR RETIRER LE BLOC-PILES DE L'OUTIL

1. Appuyez sur les boutons de dégagement du bloc-piles (g) et tirez fermement le bloc-piles hors de la poignée de l'outil.
2. Insérez le bloc-piles dans le chargeur comme indiqué dans la section Chargeur de ce manuel.

FONCTIONNEMENT

Consignes d'utilisation



AVERTISSEMENT : respectez toujours les consignes de sécurité et les réglementations en vigueur.

Poignée latérale



AVERTISSEMENT : afin de diminuer les risques de blessures corporelles, utilisez **TOUJOURS** l'outil avec la poignée latérale correctement installée. À défaut, la poignée latérale risquerait de glisser pendant le fonctionnement de l'outil, ce qui pourrait vous faire perdre le contrôle. Tenez l'outil des deux mains pour une maîtrise optimale.

La poignée latérale se fixe sur l'avant du carter, comme illustré, et peut pivoter afin de permettre une utilisation pour gaucher ou droitier. La poignée latérale doit être suffisamment serrée pour résister à la force de torsion de l'outil si celui-ci se bloque ou se coince. Veillez à tenir la poignée latérale par son extrémité pour mieux maîtriser l'outil en cas de blocage.

Si le modèle ne comporte pas de poignée latérale, saisissez la poignée de la perceuse d'une main et placez l'autre main sur le bloc-piles.

Gâchette de vitesse variable (fig. 1)

Pour faire démarrer l'outil, serrez la gâchette (a). Pour arrêter l'outil, relâchez la gâchette.

Votre outil est équipé d'un frein. Le mandrin s'arrêtera dès que la gâchette est entièrement relâchée.

REMARQUE : une utilisation constante dans la plage de vitesse variable n'est pas recommandée. Une telle utilisation peut endommager la gâchette et doit être évitée.

Sélecteur avant/arrière (fig. 1)

Un sélecteur avant/arrière (b) détermine la direction de l'outil et sert également de bouton de verrouillage.

Pour sélectionner le sens de rotation avant, relâchez la gâchette et appuyez sur le sélecteur avant/arrière sur le côté droit de l'outil.

Pour sélectionner la rotation arrière, appuyez sur le sélecteur avant/arrière sur le côté gauche de l'outil.

La position centrale du sélecteur verrouille l'outil en POSITION arrêt. Lorsque vous modifiez la position du sélecteur, assurez-vous que la gâchette est relâchée.

REMARQUE : lors de la première utilisation de l'outil après avoir changé le sens de rotation, un bruit de déclic peut se produire au démarrage. Ce bruit est tout à fait normal et n'indique pas qu'il y a un problème.

Bague de commande du mode

Votre perceuse est équipée d'une bague de commande du mode indépendante (fig. 1, c) permettant de basculer entre les modes de perçage, de perçage à percussion et de vissage.

VISSAGE (FIG. 4)

1. À l'aide du sélecteur à trois vitesses (e) sur le haut de l'outil, sélectionnez la plage de vitesse et de couple désirée qui convient à l'application

prévue. Pour choisir un niveau de couple correct sur la bague d'embrayage, placez d'abord la bague d'embrayage sur un réglage inférieur afin de garantir que la vis sera réglée selon vos spécifications.

REMARQUE : utilisez le réglage de couple le plus bas pour asseoir la vis à la profondeur désirée. Plus le nombre est petit, plus le couple sera bas.

2. Faites tourner la bague de commande du mode (c) de sorte que le symbole de la vis s'aligne avec la flèche.
3. Placez la bague de réglage du couple (d) sur le nombre de réglage approprié pour le couple désiré.

REMARQUE : vous pouvez placer la bague de réglage du couple sur n'importe quel nombre et passer du mode vissage au mode perçage au moyen de la bague de commande du mode.

PERÇAGE (FIG. 5)



ATTENTION : lorsque la bague de commande du mode est en mode perçage/perçage à percussion, la perceuse ne débraye pas, quelque que soit la position de la bague de réglage du couple (d).

Faites tourner la bague de commande du mode (c) de sorte que le symbole de la mèche s'aligne sur la flèche.

REMARQUE : vous pouvez placer la bague de réglage du couple (d) sur n'importe quel nombre.

PERÇAGE À PERCUSSION (FIG. 6)

Faites tourner la bague de commande du mode (c) de sorte que le symbole du marteau s'aligne sur la flèche.

Bague de réglage du couple (fig. 4)

Votre outil est doté d'un mécanisme de vissage à couple réglable pour le vissage et le retrait d'une grande variété de vis de formes et tailles variées, et d'un mécanisme de martelage pour le perçage de maçonnerie. On trouve inscrits sur la bague de réglage du couple (d) des nombres. Ces nombres servent à régler l'embrayage pour produire une plage de couple. Plus le nombre sur la bague est élevé, plus le couple est élevé, ce qui permet de visser une plus grande vis. Pour sélectionner un des nombres, tournez la bague jusqu'à ce que le nombre voulu s'aligne avec la flèche.

Embrayage à trois vitesses (fig. 4)

Pour une polyvalence accrue, la fonction à triple vitesse de votre outil vous permet de changer de

vitesse. Pour sélectionner la vitesse 1 (le couple le plus élevé), mettez l'outil hors tension et laissez-le s'immobiliser complètement. Faites glisser le sélecteur de vitesse (e) complètement à gauche. La vitesse 2 (couple et vitesse moyens) se trouve au milieu. La vitesse 3 (la vitesse la plus élevée) se trouve à droite.

REMARQUE : ne changez pas de vitesse lorsque l'outil est en marche. Laissez toujours la perceuse s'arrêter complètement avant de changer de vitesse. En cas de difficulté pour changer de vitesses, assurez-vous que le sélecteur de vitesse est engagé dans un des trois réglages de vitesse.

Fonctionnement du mandrin autobloquant (fig. 7–9)



AVERTISSEMENT : ne tentez pas de serrer les mèches (ou tout autre accessoire) en saisissant la partie avant du mandrin et en mettant l'outil en marche, sous peine d'endommager le mandrin et de provoquer des blessures corporelles. Verrouillez toujours la gâchette lorsque vous changez d'accessoires.



AVERTISSEMENT : vérifiez toujours que la mèche est solidement fixée avant de démarrer l'outil. Une mèche desserrée peut être éjectée de l'outil et provoquer des blessures corporelles.

INSERTION D'UNE MÈCHE OU D'UN AUTRE ACCESSOIRE

1. Verrouillez la gâchette en position d'arrêt.
2. Tenez le manchon du mandrin (f) d'une main, et de l'autre, maintenez fermement l'outil comme illustré sur la figure 7. Tournez le manchon dans le sens inverse des aiguilles d'une montre (vue de l'avant) assez loin pour pouvoir insérer l'accessoire de votre choix.
3. Insérez la mèche ou tout autre accessoire d'environ 19 mm (3/4 po) dans le mandrin, comme illustré dans la figure 8. Tenez fermement le manchon du mandrin et tournez-le dans le sens des aiguilles d'une montre (vue de l'avant) d'une main alors que l'autre main tient le corps de l'outil. Tournez le manchon dans le sens des aiguilles d'une montre jusqu'à ce qu'il se bloque comme illustré sur la figure 9. Dès le démarrage de la perceuse en marche avant, les mâchoires du mandrin se resserreront en continu et automatiquement sur la mèche pour maximiser la force de préhension de celles-ci.

Pour libérer l'accessoire, répétez l'étape 2.

Fonctionnement en mode perceuse

1. À l'aide du sélecteur de vitesse, sélectionnez la plage de vitesse et de couple désirée qui convient à la vitesse et au couple de l'application prévue.
2. Pour le BOIS, utilisez des mèches hélicoïdales, des mèches à trois pointes, des mèches torsadées ou des scies cloches. Pour les MÉTAUX, utilisez des mèches hélicoïdales en acier grande vitesse ou des scies cloches. Utilisez un lubrifiant de coupe lors du perçage de métaux. Seuls la fonte et le laiton doivent être percés à sec.
3. Exercez toujours une pression rectiligne par rapport à la mèche. Exercez suffisamment de pression pour faire mordre la mèche, mais n'appuyez pas à l'excès pour éviter de bloquer le moteur ou de faire dévier la mèche.
4. Tenez l'outil fermement à deux mains pour contrôler le mouvement de torsion de la perceuse.
5. **SI LA PERCEUSE CALE**, le problème est généralement attribuable à une surcharge ou à une mauvaise utilisation. **RELÂCHEZ IMMÉDIATEMENT LA GÂCHETTE**, retirez la mèche de la pièce et déterminez la cause du calage. **N'APPUYEZ PAS DE FAÇON RÉPÉTÉE SUR LA GÂCHETTE POUR TENTER DE DÉMARRER UNE PERCEUSE CALÉE, CAR CECI POURRAIT L'ENDOMMAGER.**
6. Faites tourner la perceuse pour retirer la mèche du trou percé. Cela contribuera à empêcher la mèche de se coincer.

Fonctionnement en mode marteau perforateur

1. Pour effectuer le perçage, exercez juste assez de pression sur le marteau pour l'empêcher de rebondir excessivement ou pour éviter que la mèche ne se « soulève ». Une trop grande pression réduira la vitesse de l'outil, diminuera la cadence de perçage et causera une surchauffe.
2. Maintenez l'outil bien droit, en vous assurant que la mèche est en angle droit avec la pièce à percer. N'exercez pas de pression latérale sur la mèche en cours de perçage, sous peine de boucher les cannelures de la mèche et de ralentir le régime de l'outil.
3. Lors du perçage de trous profonds, si la vitesse du marteau commence à chuter, retirez partiellement la mèche du trou avec le moteur toujours en marche pour aider au dégagement des débris du trou.

4. Pour la MAÇONNERIE, utilisez des mèches à plaquettes en carbure métallique ou de maçonnerie. Une évacuation de poussière régulière et homogène indique une cadence de perçage correcte.

Fonctionnement en mode viseuse

À l'aide du sélecteur à trois vitesses sur le haut de l'outil, sélectionnez la plage de vitesse et de couple désirée qui convient à l'application prévue. Insérez la vis ou le boulon de votre choix dans le mandrin, comme pour une mèche quelconque. Placez la bague de réglage du couple (d) sur le réglage voulu. Faites quelques essais sur une pièce inutilisable ou à un endroit qui n'est pas apparent afin de déterminer la position appropriée de la bague d'embrayage.

ENTRETIEN

Votre outil électrique DEWALT a été conçu pour durer longtemps avec un minimum d'entretien. Son fonctionnement satisfaisant pendant de longues années repose sur un entretien soigneux et régulier



AVERTISSEMENT : afin de diminuer le risque de graves blessures corporelles, mettez l'outil hors tension et enlevez le bloc-piles avant de procéder à des réglages ou de retirer/d'installer des accessoires ou des pièces de fixation. Un démarrage involontaire peut entraîner des blessures.

Le chargeur n'est pas réparable. Il n'y a pas de pièces réparables par l'utilisateur dans le chargeur.



Graissage

Votre outil électrique ne nécessite pas de graissage supplémentaire.



Nettoyage



AVERTISSEMENT : retirez la saleté et la poussière du logement principal en soufflant de l'air sec aussi souvent que vous remarquez une accumulation de saleté à l'intérieur et autour des orifices d'aération. Portez des lunettes de sécurité homologuées et un masque anti-poussière homologué lorsque vous effectuez cette procédure.

FRANÇAIS



AVERTISSEMENT : n'utilisez jamais de solvants ou d'autres produits chimiques corrosifs pour nettoyer les pièces non métalliques de l'outil. Ces produits chimiques risquent d'affaiblir les matériaux utilisés dans ces pièces. Utilisez un chiffon imbibé uniquement d'eau et de détergent doux. Ne laissez jamais un liquide pénétrer à l'intérieur de l'outil et n'immergez jamais les pièces de l'outil dans un liquide.

INSTRUCTIONS DE NETTOYAGE DU CHARGEUR



AVERTISSEMENT : risque de choc électrique. Débranchez le chargeur de la prise secteur avant de procéder à son nettoyage. Vous pouvez retirer la saleté et la graisse sur l'extérieur du chargeur en utilisant un chiffon ou une brosse douce non métallique. N'utilisez pas d'eau ou d'autres solutions nettoyantes.

Accessoires en option



AVERTISSEMENT : étant donné que les accessoires, autres que ceux fournis par DEWALT, n'ont pas été testés avec ce produit, l'utilisation de tels accessoires avec cet outil pourraient être dangereuse. Afin de réduire le risque de blessures corporelles, utilisez uniquement des accessoires recommandés par DEWALT avec ce produit.

Prenez contact avec votre revendeur pour obtenir de plus amples informations sur les accessoires appropriés.

Respect de l'environnement



Collecte sélective. Ne jetez pas ce produit avec vos ordures ménagères.

Le jour où votre produit DEWALT doit être remplacé ou que vous n'en avez plus besoin, ne le jetez pas avec vos ordures ménagères. Préparez-le pour la collecte sélective.



La collecte sélective des produits et emballages usagés permet de recycler et réutiliser leurs matériaux. La réutilisation de matériaux recyclés aide à protéger l'environnement contre la pollution et à réduire la demande en matière première.

Selon les réglementations locales, un service de collecte sélective pour les produits électriques peut être fourni de porte à porte, dans une déchetterie municipale ou sur le lieu d'achat de votre nouveau produit.

DEWALT dispose d'installations pour la collecte et le recyclage des produits DEWALT en fin de cycle de vie utile. Pour profiter de ce service, veuillez rapporter votre produit à un réparateur autorisé qui le recyclera en notre nom.

Pour connaître l'adresse d'un réparateur autorisé près de chez vous, prenez contact avec votre bureau DEWALT local à l'adresse indiquée dans ce manuel de l'utilisateur. Ou consultez la liste des réparateurs autorisés DEWALT et le panorama détaillé de notre SAV et contacts sur Internet à l'adresse : www.2helpU.com.



Bloc-piles rechargeable

Ce bloc-piles longue durée doit être rechargé lorsqu'il ne fournit plus suffisamment d'énergie pour des travaux réalisés aisément auparavant. En fin de vie utile, mettez le bloc-piles au rebut tout en respectant l'environnement :

- Déchargez complètement le bloc-piles, puis retirez-le de l'outil.
- Les cellules Li-Ion, NiCd et NiMH sont recyclables. Apportez-les à votre revendeur ou à un centre de recyclage local. Les blocs-piles collectés seront recyclés ou éliminés correctement.

GARANTIE

• 30 JOURS D'ENGAGEMENT SATISFACTION GARANTIE •

Si la performance de votre outil DEWALT ne vous donne pas entière satisfaction, il vous suffit de le retourner dans les 30 jours suivants son achat sur le lieu d'achat pour un remboursement intégral ou un échange. Munissez-vous de votre preuve d'achat.

• UN AN D'ENTRETIEN GRATUIT •

Si votre outil DEWALT nécessite une révision ou une réparation dans les 12 mois suivant son achat, celle-ci sera prise en charge gratuitement auprès d'un réparateur DEWALT autorisé. Munissez-vous de votre preuve d'achat. Ce service comprend la main d'œuvre et les pièces pour les outils électriques, à l'exclusion des accessoires.

• UN AN DE GARANTIE •

Si votre produit DEWALT présente un défaut de matériaux ou de fabrication dans les 12 mois suivant son achat, nous garantissons le remplacement sans frais de toutes les pièces défectueuses ou, à notre discrétion, le remplacement sans frais de l'unité entière, à condition que :

- le produit ait été utilisé correctement ;
- aucune personne non autorisée n'ait tenté de réparer le produit ;
- la preuve d'achat portant la date d'acquisition soit fournie. Cette garantie est offerte en supplément et s'ajoute aux droits légaux du consommateur.

Pour connaître l'adresse d'un réparateur autorisé près de chez vous, sélectionnez le numéro approprié au dos de ce manuel de l'utilisateur. Ou consultez la liste des réparateurs autorisés DEWALT et le panorama détaillé de notre SAV et contacts sur Internet à l'adresse : **www.2helpU.com**.

TRAPANO A PERCUSSIONE SENZA FILI DC927

Congratulazioni!

Avete scelto un utensile DEWALT. Anni di esperienza nello sviluppo e nell'innovazione dei prodotti hanno reso DeWalt uno dei partner più affidabili per chi necessita di elettroattori professionali.

Dati tecnici

		DC927
Tensione	V	18
Potenza in uscita	W	425
Velocità senza carico		
1a marcia	min ⁻¹	0-450
2a marcia	min ⁻¹	0-1500
3a marcia	min ⁻¹	0-1800
Tasso d'impatto		
1a marcia	min ⁻¹	0-7650
2a marcia	min ⁻¹	0-25500
3a marcia	min ⁻¹	0-30600
Coppia massima	Nm	38
Capacità del mandrino	mm	13
Capacità massima di trapanatura		
acciaio/legno morbido/calcestruzzo		65/13/16
Peso (senza blocco batteria)	kg	1,8
L _{PA} (rumorosità)	dB(A)	94
K _{PA} (incertezza rumorosità)	dB(A)	3,0
L _{WA} (potenza acustica)	dB(A)	105
K _{WA} (incertezza potenza acustica)	dB(A)	3,0
Valori di vibrazione totali (somma vettoriale triassiale) determinati in base allo standard EN 60745:		
Valore di emissione vibrazioni a _h		
Trapanatura su calcestruzzo		
a _{hD} =	m/s ²	12,5
Incertezza K =	m/s ²	3,1
Valore di emissione vibrazioni a _h		
Trapanatura di metallo		
a _{hD} =	m/s ²	≤ 2,5
Incertezze K =	m/s ²	1,5

Il livello di emissione di vibrazioni indicato in questo foglio informativo è stato misurato con un test standard fornito in EN 60745 e può essere utilizzato per confrontare utensili fra di loro. Può essere utilizzato per una valutazione preliminare dell'esposizione.



AVVERTENZA: il livello di emissioni delle vibrazioni dichiarato rappresenta le applicazioni principali dell'utensile. Tuttavia, se l'utensile viene utilizzato per diverse applicazioni, con diversi accessori o non viene mantenuto adeguatamente, l'emissione delle vibrazioni può essere diversa. Ciò potrebbe aumentare sensibilmente il livello di esposizione in un dato periodo di lavoro.

Una stima del livello di esposizione alle vibrazioni dovrebbe anche considerare i periodi in cui l'utensile è spento o quando è acceso ma non in funzione. Ciò potrebbe ridurre sensibilmente il livello di esposizione in un dato periodo di lavoro.

Identificare misure di sicurezza aggiuntive per proteggere l'operatore dagli effetti delle vibrazioni, come: manutenzione dell'utensile e degli accessori, evitare il raffreddamento delle mani, organizzazione dei modelli di lavoro.

		DE9180
Tensione	V _{DC}	18
Capacità	Ah	2,0
Peso	kg	0,68

		DE9135
Tensione di alimentazione	V _{CA}	230
Tipo batteria		NiCd/NiMH/Li-Ion
Tempo di carica approssimativo		40 (2,0 Ah blocchi batteria)
Peso	kg	0,52

Fusibili:		
Europa	Utensili a 230 V	10 A, rete elettrica
Regno Unito e Irlanda	Utensili a 230 V	13 A, spina in ingresso

Definizioni: linee guida per la sicurezza

Le definizioni seguenti descrivono il livello di criticità di ciascuna indicazione. Leggere il manuale e prestare attenzione ai seguenti simboli.



PERICOLO: indica una situazione di pericolo imminente che, se non viene evitata, **provoca il decesso o lesioni personali gravi**.



AVVERTENZA: indica una situazione potenzialmente pericolosa che, se non viene evitata, **può provocare il decesso o lesioni personali gravi**.



ATTENZIONE: indica una situazione potenzialmente pericolosa che, se non viene evitata, **può provocare lesioni personali di entità lieve o moderata**.

ATTENZIONE: utilizzato senza il simbolo di allarme sicurezza indica una situazione potenzialmente pericolosa che, se non viene evitata, **potrebbe risultare in danni alla proprietà**.



Segnala il pericolo di scosse elettriche.



Segnala rischio di incendi.

Dichiarazione di conformità CE



DC927

DEWALT dichiara che i prodotti descritti sotto la dicitura "Dati tecnici" sono stati costruiti in conformità alle norme:

98/37/CEE (fino al 28 dicembre 2009), 2004/108/CE, 2006/42/CE (a partire dal 29 dicembre 2009), 2006/95/CE, EN 55014-1, EN 55014-2, EN 60745-1, EN 60745-2-6.

Per ulteriori informazioni, contattare DEWALT all'indirizzo qui sotto o consultare il retro del presente manuale.

La responsabilità della compilazione della scheda tecnica è stata affidata al sottoscritto, il quale rende questa dichiarazione a nome di DEWALT.

H. Grossmann

Horst Grossmann
Vicepresidente ricerca e sviluppo
DEWALT, Richard-Klinger-Strasse 11,
D-65510, Idstein, Germania
30/10/2007



AVVERTENZA: per ridurre il rischio di lesioni, leggere attentamente il manuale di istruzioni.

Avvertenze generali relative alla sicurezza degli elettroutensili



AVVERTENZA! Leggere tutte le istruzioni e le avvertenze relative alla sicurezza. La mancata osservanza delle avvertenze e delle istruzioni può provocare scosse elettriche, incendi e/o lesioni gravi.

CONSERVARE TUTTE LE AVVERTENZE E LE ISTRUZIONI PER RIFERIMENTO FUTURO.

Il termine "elettrotensile" utilizzato nelle avvertenze fa riferimento sia agli elettroutensili alimentati da rete (tramite cavo), sia a quelli alimentati a batteria (cordless).

1) SICUREZZA DELL'AMBIENTE DI LAVORO

- Mantenere l'ambiente di lavoro pulito e ben illuminato.** Gli ambienti disordinati o scarsamente illuminati favoriscono gli incidenti.
- Non utilizzare gli elettroutensili in atmosfere esplosive, ad esempio in presenza di liquidi, gas o polveri infiammabili.** Gli elettroutensili generano scintille che possono provocare l'accensione di polvere o fumi.
- Durante l'uso di un elettroutensile, tenere lontani i bambini e qualsiasi altra persona che si trovi nelle vicinanze.** Le distrazioni possono provocare la perdita di controllo.

2) SICUREZZA DAL PUNTO DI VISTA ELETTRICO

- Le spine dell'elettrotensile devono essere adatte alla presa di rete. Non modificare mai la spina in alcun modo. Non utilizzare adattatori con gli elettroutensili con**

collegamento a terra (a massa). Per ridurre il rischio di scosse elettriche evitare di modificare le spine e utilizzare sempre le prese appropriate.

- b) **Evitare il contatto delle parti del corpo con superfici collegate a terra, quali condotti, radiatori, fornelli e frigoriferi.** Se il proprio corpo è collegato a terra, il rischio di scosse elettriche aumenta.
- c) **Non esporre gli elettrodomestici alla pioggia o all'umidità.** L'ingresso di acqua in un elettrodomestico aumenta il rischio di scosse elettriche.
- d) **Utilizzare il cavo correttamente. Non utilizzare mai il cavo per spostare, tirare o scollegare l'elettrodomestico. Tenere il cavo al riparo da calore, olio, spigoli o parti in movimento.** Se il cavo è danneggiato o impigliato, il rischio di scosse elettriche aumenta.
- e) **Durante l'uso dell'elettrodomestico in ambienti esterni, utilizzare una prolunga adatta all'uso esterno.** Per ridurre il rischio di scosse elettriche, utilizzare un cavo adatto ad ambienti esterni.
- f) **Se è inevitabile l'uso di un elettrodomestico in una zona umida, usare una fonte di corrente protetta da un interruttore differenziale (salvavita).** L'uso di un interruttore differenziale riduce i rischi di scosse elettriche.

3) SICUREZZA PERSONALE

- a) **Quando si utilizza un elettrodomestico, prestare sempre la massima attenzione a quello che si sta facendo e utilizzare il buon senso. Non utilizzare un elettrodomestico se si è stanchi o sotto l'effetto di droghe, alcool o medicinali.** Un solo attimo di distrazione durante l'uso di tali elettrodomestici potrebbe provocare gravi lesioni personali.
- b) **Usare le protezioni antinfortunistiche. Indossare sempre protezioni oculari.** L'uso di protezioni antinfortunistiche quali mascherine per la polvere, scarpe antiscivolo, elmetti o cuffie protettive, in condizioni opportune consente di ridurre le lesioni personali.
- c) **Evitare la messa in funzione non intenzionale. Assicurarsi che l'interruttore sia in posizione off prima di connettere la fonte di corrente e/o il blocco batteria e prima di afferrare o trasportare l'utensile.** Se gli elettrodomestici vengono trasportati

tenendo il dito sull'interruttore o collegati alla rete elettrica con l'interruttore nella posizione on, il rischio di incidenti aumenta.

- d) **Prima di accendere l'elettrodomestico, rimuovere eventuali chiavi o chiavistelli di regolazione.** Un chiavistello o una chiave fissati su una parte rotante dell'elettrodomestico possono provocare lesioni personali.
- e) **Prestare attenzione a non perdere l'equilibrio. Mantenere costantemente un buon equilibrio, evitando sbilanciamenti.** In questo modo si detiene un maggiore controllo sull'elettrodomestico nelle situazioni impreviste.
- f) **Indossare un abbigliamento adatto. Non indossare abiti larghi o gioielli. Tenere capelli, abiti e guanti lontano dalle parti in movimento.** Gli abiti larghi, i gioielli o i capelli lunghi possono rimanere impigliati nelle parti in movimento.
- g) **Se la dotazione comprende dispositivi per il collegamento di sistemi di estrazione e raccolta della polvere, collegarli e utilizzarli in modo corretto.** La raccolta della polvere può ridurre i pericoli legati alla polvere.

4) USO E MANUTENZIONE DELL'ELETTRODOMESTICO

- a) **Non forzare l'elettrodomestico. Utilizzare l'elettrodomestico adatto alla situazione.** L'elettrodomestico svolge il lavoro nel modo migliore e più sicuro quando usato nelle condizioni per cui è stato progettato.
- b) **Non utilizzare l'elettrodomestico se l'interruttore non consente di accenderlo e spegnerlo.** Qualsiasi elettrodomestico che non possa essere controllato con l'interruttore è pericoloso e deve essere riparato.
- c) **Disconnettere la presa dalla fonte di corrente e/o dal blocco batteria dell'elettrodomestico prima di effettuare qualsiasi tipo di regolazione, prima di cambiare accessori o riporre l'elettrodomestico.** Tali misure di sicurezza preventive riducono il rischio di accensione accidentale dell'elettrodomestico.
- d) **Tenere gli elettrodomestici lontano dalla portata dei bambini ed evitarne l'uso da parte di persone che hanno poca familiarità con l'elettrodomestico e con le presenti istruzioni.** Gli elettrodomestici sono pericolosi nelle mani di persone non addestrate.

- e) *Effettuare la manutenzione degli elettrotensili. Verificare che non vi siano errori di allineamento o grippaggio delle parti in movimento, parti rotte e altre situazioni che potrebbero influire sull'uso dell'elettrotensile. In caso di danni, riparare l'elettrotensile prima dell'uso. Molti incidenti sono provocati da elettrotensili su cui non è stata effettuata la corretta manutenzione.*
- f) **Tenere gli utensili da taglio affilati e puliti.** *La manutenzione corretta degli utensili da taglio con bordi affilati riduce le probabilità di grippaggio e facilita il controllo.*
- g) **Utilizzare l'elettrotensile, gli accessori, gli utensili da taglio e così via secondo le presenti istruzioni e tenendo in considerazione le condizioni di lavoro e il lavoro da eseguire.** *L'uso dell'elettrotensile per operazioni diverse da quelle previste può provocare situazioni pericolose.*

5) USO E MANUTENZIONE DELLO STRUMENTO A BATTERIA

- a) **Effettuare la ricarica solo con il caricabatteria specificato dal produttore.** *Un caricabatteria adatto a un determinato tipo di blocco batteria può provocare un rischio di incendio se utilizzato con un altro blocco batteria.*
- b) **Utilizzare gli elettrotensili solo con blocchi batteria specifici.** *L'uso di altri blocchi batteria può provocare il rischio di lesioni e incendi.*
- c) **Quando il blocco batteria non è in uso, tenerlo lontano da altri oggetti metallici quali fermagli, monete, chiavi, chiodi, viti o altri piccoli oggetti metallici che possono determinare un collegamento tra i terminali.** *Il cortocircuito dei terminali della batteria può provocare ustioni o incendi.*
- d) **In condizioni di abuso, è possibile che la batteria espella del liquido; evitare il contatto. Se dovesse verificarsi un contatto, sciacquare con acqua. Se il liquido entra in contatto con gli occhi, consultare un medico.** *Il liquido espulso dalla batteria può causare irritazioni o ustioni.*

6) RIPARAZIONI

- a) **L'elettrotensile deve essere riparato da personale qualificato, utilizzando parti di ricambio identiche.** *In questo modo viene garantita la sicurezza dell'elettrotensile.*

ULTERIORI REGOLE SPECIFICHE PER LA SICUREZZA

Avvertenze relative alla sicurezza di trapani/avvitatori/trapani a percussione

- **Con i trapani a percussione indossare protezioni per le orecchie.** *L'esposizione al rumore può causare perdita dell'udito.*
- **Quando si eseguono operazioni in cui l'utensile di taglio può entrare in contatto con fili nascosti o con il cavo elettrico, tenere l'elettrotensile esclusivamente dalle impugnature isolate.** *Il contatto tra l'accessorio di taglio e un filo "in tensione" può mettere "in tensione" le parti metalliche dell'utensile esposte e causare una scossa elettrica all'operatore.*
- **Utilizzare le maniglie aggiuntive in dotazione con l'utensile.** *La perdita di controllo può causare lesioni personali.*
- **Impiegare morsetti o altri strumenti per fissare il pezzo da lavorare a una superficie stabile.** *Tenere il pezzo da lavorare in mano o contro il proprio corpo è una soluzione instabile che può far perdere il controllo.*
- **Indossare protezioni per le orecchie in caso di uso prolungato di un trapano a percussione.** *La prolungata esposizione a rumori di alta intensità può causare la perdita dell'udito. Gli elevati livelli di pressione sonora generati da un trapano a percussione possono provocare la temporanea perdita dell'udito o gravi danni al timpano dell'orecchio.*
- **Indossare occhiali di sicurezza o altre protezioni per gli occhi.** *Le operazioni di martellamento e percussione possono provocare il lancio di schegge. Le schegge volanti possono provocare danni permanenti agli occhi.*
- **Punte e utensili diventano molto caldi durante l'uso.** *Quando li si tocca, indossare sempre i guanti.*

Etichette sull'utensile

POSIZIONE DEL CODICE DELLA DATA

Il Codice della data, che comprende anche l'anno di fabbricazione, è stampato sulla superficie di protezione che forma il giunto di montaggio tra l'utensile e la batteria!

Esempio:

2007 XX XX

Anno di fabbricazione

Istruzioni di sicurezza importanti per tutti i caricabatteria

CONSERVARE QUESTE ISTRUZIONI: questo manuale contiene istruzioni importanti per l'uso e la sicurezza dei caricabatteria DE9130/DE9135.

- Prima di utilizzare il caricabatteria, leggere tutte le istruzioni e le avvertenze sul caricabatteria, sul blocco batteria e sul prodotto in cui viene utilizzato il blocco batteria.



PERICOLO: pericolo di folgorazione. Tensione di 230 volt sui terminali di carica. Non testare con oggetti conduttori. Pericolo di scosse elettriche o folgorazioni.



AVVERTENZA: pericolo di scosse elettriche. Non permettere la penetrazione di liquidi nel caricabatteria. Pericolo di scosse elettriche.



ATTENZIONE: pericolo di ustioni. Per ridurre il rischio di lesioni, ricaricare solo batterie ricaricabili DEWALT. Altri tipi di batterie potrebbero esplodere, provocando lesioni personali e danni.



ATTENZIONE: in certi casi, con il caricabatteria collegato alla rete di alimentazione, i contatti di carica esposti all'interno del caricabatteria possono essere cortocircuitati da oggetti esterni. Gli oggetti esterni di natura conduttiva, tra cui, ma non solo, pagliette di ferro, carta in alluminio o accumuli di particelle metalliche, devono essere tenuti lontani dai vani del caricabatteria. Scollegare sempre il caricabatteria dall'alimentazione quando il blocco batteria non è inserito nel vano. Scollegare il caricabatteria prima di effettuare la pulizia.

- **NON tentare di caricare il blocco batteria con caricabatteria diversi da quelli descritti nel presente manuale.** Il caricabatteria e il blocco batteria sono appositamente progettati per l'uso congiunto.
- **Questi caricabatteria non vanno destinati ad usi diversi dalla carica delle batterie ricaricabili DEWALT.** Qualsiasi altro utilizzo può provocare il pericolo di incendi, scosse elettriche o folgorazioni.

- **Non esporre il caricabatteria a pioggia o neve.**
- **Per scollegare il caricabatteria, tirare la spina, anziché il cavo.** In questo modo si riduce il rischio di danni alla spina elettrica e al cavo.
- **Assicurarsi che il cavo si trovi in una posizione in cui non possa essere calpestato, in cui si possa inciampare, o comunque essere altrimenti soggetto a danni o sollecitazioni.**
- **Non utilizzare una prolunga, salvo ove assolutamente necessario.** L'utilizzo di una prolunga di tipo improprio può dare luogo a pericolo di incendi, scosse elettriche o folgorazioni.
- **Non posizionare alcun oggetto sopra il caricabatteria o posizionare il caricabatteria su una superficie morbida, che può ostruire le aperture di ventilazione e provocare un surriscaldamento interno.** Posizionare il caricabatteria lontano da qualsiasi fonte di calore. Il caricabatteria è ventilato attraverso aperture che si trovano in cima e in fondo all'involucro.
- **Non utilizzare il caricabatteria se la spina o il cavo sono danneggiati;** procedere immediatamente alla loro sostituzione.
- **Non utilizzare il caricabatteria se ha subito urti violenti, è caduto o è stato danneggiato in altro modo.** Consegnarlo ad un centro assistenza autorizzato.
- **Quando occorre eseguire operazioni di manutenzione o riparazione, non smontare il caricabatteria; consegnarlo ad un centro di assistenza autorizzato.** Un errore nel rimontaggio può provocare il pericolo di scosse elettriche, folgorazioni o incendi.
- **Scollegare il caricabatteria dalla presa prima di cercare di pulirlo con qualunque metodo.** In questo modo è possibile ridurre il pericolo di scosse elettriche. La rimozione del blocco batteria non riduce tale rischio.
- **Non provare MAI a collegare insieme 2 caricabatteria.**
- **Il caricabatteria è progettato per funzionare con l'alimentazione della rete elettrica domestica a 230 V. Non provare ad usarlo con un'altra tensione di alimentazione.** Questo non vale per i caricabatteria per autoveicoli.

CONSERVARE QUESTE ISTRUZIONI

Caricabatteria

Il caricabatteria DE9135 è compatibile con batterie da 7,2 – 18 V NiCd, NiMH o Li-Ion.

Questi caricabatteria non richiedono regolazioni e sono progettati affinché il loro uso sia il più facile possibile.

Procedura di carica



PERICOLO: rischio di folgorazione. 230 volt sui terminali di carica. Non testare con oggetti conduttori. Pericolo di scosse elettriche o folgorazioni.

1. Collegare il caricabatteria (i) a una presa di corrente adeguata prima di inserire il blocco batteria.
2. Inserire il blocco batteria nel caricabatteria. La spia rossa (di carica) lampeggia in modo continuo per indicare che è iniziato il ciclo di caricamento.
3. Il completamento della ricarica è indicato da una spia rossa ACCESA in modo fisso. Il blocco è completamente carico e può essere utilizzato in questo momento o lasciato nel caricabatteria.

Procedimento di carica

Fare riferimento alla tabella seguente per verificare il livello di carica del blocco batteria.

Livello di carica	
carica in corso	— — — — —
completamento carica	=====
ritardo dovuto a	
riscaldamento/raffreddamento	— — — — —
sostituire il blocco batteria	●●●●●●●●
problema	●● ●● ●● ●●

Rinnovamento automatico

La modalità di rinnovamento automatico permette di equalizzare o bilanciare le celle del blocco batteria per ripristinarne la massima capacità. I blocchi batteria devono essere rinnovati settimanalmente o non appena non garantiscono più lo stesso livello di funzionamento.

Per rinnovare il blocco batteria, inserirlo nel caricabatteria come al solito. Lasciare il blocco batteria nel caricabatteria per almeno 8 ore.

Ritardo dovuto a riscaldamento/raffreddamento

Quando il caricabatteria rileva che una batteria è troppo calda o troppo fredda, inizia automaticamente un Ritardo dovuto a

riscaldamento/raffreddamento, sospendendo la carica fino al raggiungimento di una temperatura adeguata della batteria. Il caricabatteria passa quindi automaticamente alla modalità di carica della batteria. Questa funzionalità garantisce la massima vita utile della batteria.

PROTEZIONE DALLA SCARICA COMPLETA

Il blocco batteria è protetto dalla scarica completa quando è utilizzato con lo strumento.

Importanti istruzioni di sicurezza per tutti i blocchi batteria

Quando si ordinano blocchi batteria di ricambio, accertarsi di includere numero di catalogo e tensione. Vedere la tabella alla fine di questo manuale per la compatibilità tra caricabatteria e blocchi batteria.

Il blocco batteria non è completamente carico appena estratto dalla confezione. Prima di usare il blocco batteria e caricabatteria, leggere le istruzioni di sicurezza che seguono. Quindi, seguire il procedimento di carica indicato.

LEGGERE TUTTE LE ISTRUZIONI

- **Non caricare o utilizzare le batterie in atmosfere esplosive, ad esempio in presenza di liquidi, gas o polveri infiammabili.** L'inserimento o l'estrazione della batteria dal caricabatteria può incendiare le polveri o i gas.
- Caricare i blocchi batteria solo nei caricabatteria DEWALT.
- **NON bagnare** o immergere in acqua o altri liquidi.
- **Non immagazzinare o usare lo strumento e il blocco batteria in luoghi dove la temperatura può raggiungere o superare i 40 °C (105 °F) (come in capannoni o edifici in metallo durante l'estate).**



PERICOLO: pericolo di folgorazione. Non tentare mai di aprire il blocco batteria, per nessun motivo. Se l'involucro del blocco batteria è incrinato o danneggiato, non inserirlo nel caricabatteria. Pericolo di scosse elettriche o folgorazioni. Consegnare i blocchi batteria danneggiati ai centri di assistenza per il loro riciclaggio.



AVVERTENZA: non tentare mai di aprire un blocco batteria, per nessun motivo. Se l'involucro del blocco batteria è incrinato o danneggiato, non inserirlo nel caricabatteria. Non schiacciare, far cadere o danneggiare

il blocco batteria. Non usare un blocco batteria o un caricabatteria che hanno subito urti violenti, sono caduti, sono stati schiacciati o sono stati in qualsiasi modo danneggiati (ad es. bucati con un chiodo, colpiti con un martello, calpestati). Consegnare i blocchi batteria danneggiati ai centri di assistenza per il loro riciclaggio.



ATTENZIONE: quando non si usa lo strumento, collocarlo su un fianco su una superficie stabile dove non possa fare inciampare o cadere. Alcuni strumenti con grandi blocchi batteria sono in grado restare dritti se posti sul blocco batteria stesso, ma possono facilmente rovesciarsi.

ISTRUZIONI DI SICUREZZA SPECIFICHE PER LE BATTERIE AL NICHEL-CADMIO (NiCd) O AL NICHEL-IDRURIO METALLICO (NiMH)

- **Non incenerire il blocco batteria anche se è gravemente danneggiato o completamente usurato.** Il blocco batteria può esplodere tra le fiamme.
- **In condizioni estreme di uso o temperatura, può verificarsi una piccola perdita di liquido dalle celle del blocco batteria.** Questo non è segno di guasto.

Tuttavia, se il sigillo esterno è rotto:

- a. e il liquido della batteria entra in contatto con la pelle, lavare immediatamente con acqua e sapone per diversi minuti.
- b. se il liquido della batteria viene a contatto con gli occhi, lavarli con acqua pulita per almeno 10 minuti e rivolgersi immediatamente a un medico. (**Nota per il medico:** il liquido è una soluzione di idrossido di potassio al 25-35%).

ISTRUZIONI DI SICUREZZA SPECIFICHE PER IONI DI LITIO (LI-ION)

- **Non incenerire il blocco batteria anche se è gravemente danneggiato o completamente usurato.** Il blocco batteria può esplodere tra le fiamme. Quando i blocchi batteria a ioni di litio vengono bruciati si creano gas e materiali tossici.
- **Se il contenuto della batteria entra in contatto con la pelle, lavare immediatamente la pelle con acqua e sapone.** Se il liquido della batteria entra in contatto con gli occhi, sciacquare l'occhio aperto con acqua per 15 minuti o fino a quando l'irritazione cessa. Se è necessario l'intervento di un medico, l'elettrolita della batteria è composto di una miscela di carbonati organici liquidi e sali di litio.

- **Il contenuto delle celle della batteria aperte può provocare irritazione alle vie respiratorie.** Fornire aria fresca. Se i sintomi persistono, consultare un medico.



AVVERTENZA: pericolo di ustioni. Il liquido della batteria può essere infiammabile se esposto a scintille o fiamme.

Calotta della batteria (fig. 3)

La dotazione comprende una calotta protettiva per la batteria, da utilizzare per coprire i contatti di un blocco batteria non in uso. Se non si applica la calotta protettiva, gli oggetti in metallo possono provocare un corto circuito dei contatti, creando pericolo di incendi e danneggiando il blocco batteria.

1. Rimuovere la calotta protettiva della batteria prima di inserire il blocco batteria nel caricabatteria o nello strumento (fig. 3A).
2. Posizionare la calotta protettiva sui contatti subito dopo aver rimosso il blocco batteria dal caricabatteria o dallo strumento (fig. 3B).



AVVERTENZA: verificare di aver applicato la calotta della batteria prima di conservare o trasportare un blocco batteria non in uso.

Blocco batteria (fig. 1)

TIPO DI BATTERIA

Il modello DC927 utilizza blocchi batteria a 18 volt.

Istruzioni per la conservazione

1. Il luogo migliore per conservare le batterie è fresco e asciutto, lontano dalla luce diretta del sole o da temperature estremamente calde o fredde.
2. Una conservazione prolungata non danneggerà il blocco batteria o il caricabatteria. Nelle condizioni appropriate, essi possono essere conservati per 5 o più anni.

Etichette su caricabatteria e blocco batteria















Oltre alle indicazioni grafiche utilizzate nel manuale, le etichette sul caricabatteria e sul blocco batteria riportano i seguenti pittogrammi:



Leggere il manuale di istruzioni prima dell'uso.



Batteria in carica.

-  Batteria carica.
-  Batteria difettosa.
-  Ritardo dovuto a riscaldamento/raffreddamento.
-  Non testare con oggetti conduttori.
-  Non caricare blocchi batteria danneggiati.
-  Utilizzare solo con blocchi batteria DEWALT; altri blocchi batteria possono esplodere, provocando lesioni personali e danni.
-  Non esporre all'acqua.
-  Sostituire immediatamente i cavi difettosi.
-  Caricare a temperature comprese tra 4 °C e 40 °C.
-  Smettere il blocco batteria con la dovuta attenzione all'ambiente.
-  Non incenerire il blocco batteria NiMH, NiCd+ e Li-Ion.
-  Carica blocchi batteria NiMH e NiCd.
-  Li Ion Carica i blocchi batteria Li-Ion.
-  Per il tempo di caricamento, vedere i dati tecnici.

Contenuto della confezione

La confezione contiene:

- 1 Trapano a percussione senza fili
- 1 Maniglia laterale
- 2 Blocchi batteria
- 1 Caricabatteria
- 1 Manuale di istruzioni
- 1 Illustrazione esplicativa

NOTA: nei modelli N i blocchi batteria e i caricabatteria non sono inclusi.

- Accertarsi che l'utensile, le parti o gli accessori non abbiano subito danni durante il trasporto.
- Prima dell'uso, trovare il tempo di leggere con attenzione il presente manuale.

Descrizione (fig. 1-5)



AVVERTENZA: non modificare mai l'elettrodotensile o le sue parti. Si potrebbero provocare danni o lesioni personali.

- a. Interruttore di azionamento
- b. Pulsante di controllo avanti/indietro
- c. Anello di controllo modalità
- d. Anello di regolazione della coppia
- e. Cambio marce
- f. Guaina mandrino
- g. Pulsanti di rilascio della batteria

UTILIZZO PREVISTO

Il vostro trapano a percussione DC927 è stato concepito per eseguire operazioni professionali di foratura, foratura a percussione e avvitatura/svitatura.

NON utilizzare sul bagnato o in presenza di liquidi o gas infiammabili.

Queste punte da trapano sono elettrodotensili professionali. **NON** lasciare che i bambini entrino in contatto con l'utensile. È necessaria la supervisione quando questo utensile è utilizzato da personale inesperto.

Sicurezza elettrica

Il motore elettrico è predisposto per operare con un'unica tensione. Verificare sempre che la tensione del blocco batteria corrisponda alla tensione sulla targhetta. Verificare inoltre che la tensione del caricabatteria corrisponda a quella della rete elettrica.



Il caricabatteria DEWALT è dotato di doppio isolamento secondo la norma EN 60335; pertanto non è necessaria la messa a terra.

Se il cavo di alimentazione è danneggiato, è necessario sostituirlo con un cavo apposito, disponibile presso il centro di assistenza DEWALT.



Per la sostituzione del cavo di alimentazione, utilizzare sempre la spina di tipo prescritto.

Tipo 11 per la classe II
(doppio isolamento) - utensili elettrici

Tipo 12 per la classe I
(messa a terra) - utensili elettrici

- (CH)** Gli apparecchi portatili, utilizzati in ambiente esterno, devono essere collegati ad un interruttore differenziale.

Uso di una prolunga

È preferibile non utilizzare una prolunga, tranne nei casi in cui sia assolutamente necessario. Utilizzare una prolunga approvata, adatta per la tensione in ingresso del caricabatteria (vedere i dati tecnici). La dimensione minima del conduttore è 1 mm²; la lunghezza massima è 30 m.

Se si utilizza un avvolgitore, estrarre il cavo per l'intera lunghezza.

MONTAGGIO E REGOLAZIONI



AVVERTENZA: prima di effettuare montaggio e regolazioni, rimuovere sempre il blocco batteria. Spegnerne sempre l'utensile prima di inserire o rimuovere il blocco batteria.



AVVERTENZA: usare solo blocchi batteria e caricabatteria DEWALT.

Inserimento e rimozione del blocco batteria dall'utensile (fig. 2)



AVVERTENZA: per ridurre il rischio di gravi lesioni personali, spegnere l'utensile e rimuovere il blocco batteria prima di effettuare qualunque regolazione o prima di rimuovere/ installare eventuali parti o accessori. Un avvio accidentale può causare lesioni personali.

PER INSTALLARE IL BLOCCO BATTERIA NELLA MANIGLIA DELL'UTENSILE

1. Allineare la base dell'utensile con la tacca all'interno della maniglia dell'utensile (fig. 2).
2. Far scorrere il blocco batteria saldamente nella maniglia fino a sentire lo scatto di blocco in posizione.

RIMOZIONE DEL BLOCCO BATTERIA DALL'UTENSILE

1. Premere i pulsanti di rilascio (g) ed estrarre con decisione il blocco batteria dalla maniglia dell'utensile.
2. Inserire il blocco batteria nel caricabatteria come descritto nella sezione relativa al caricabatteria di questo manuale.

USO

Istruzioni per l'uso



AVVERTENZA: osservare sempre le istruzioni per la sicurezza e le normative vigenti.

Maniglia laterale



AVVERTENZA: per ridurre il rischio di lesioni personali, utilizzare **SEMPRE** l'utensile con la maniglia laterale installata correttamente. La maniglia laterale installata in modo non corretto può provocare lo scivolamento durante il funzionamento dell'utensile e quindi la perdita di controllo. Afferrare l'utensile con entrambe le mani per massimizzare il controllo.

La maniglia laterale si allaccia alla parte anteriore dello scomparto cambio marce ed è ruotabile per permetterne l'uso con la mano destra o sinistra. La maniglia laterale deve essere stretta a sufficienza per resistere all'azione ruotante dell'utensile se l'accessorio dovesse incastrarsi o bloccarsi. Assicurarsi di afferrare la maniglia laterale all'estremità lontana per controllare l'utensile durante un blocco.

Se il modello non è dotato di maniglia laterale, afferrare l'utensile ponendo una mano sulla maniglia e l'altra sul blocco batteria.

Interruttore di azionamento a velocità variabile (fig. 1)

Per mettere in funzione l'utensile, premere l'interruttore di azionamento (a). Per spegnere l'utensile, rilasciare l'interruttore di azionamento.

L'utensile è dotato di freno. Il mandrino si arresta non appena l'interruttore di azionamento viene rilasciato completamente.

NOTA: l'utilizzo continuativo a velocità variabile è sconsigliato. Ciò potrebbe danneggiare l'interruttore e deve essere evitato.

Pulsante di controllo avanti/indietro (fig. 1)

Un pulsante di controllo avanti/indietro (b) determina il verso di rotazione dell'utensile e serve anche come pulsante di blocco.

Per selezionare la rotazione in avanti, rilasciare l'interruttore di azionamento e premere il pulsante di controllo avanti/indietro sul lato destro dell'utensile.

Per selezionare la rotazione inversa, premere il pulsante di controllo avanti/indietro sul lato sinistro dell'utensile.

La posizione centrale del pulsante di controllo blocca l'utensile in POSIZIONE SPENTA. Assicurarsi di avere rilasciato il grilletto prima di cambiare la posizione del pulsante di controllo.

NOTA: la prima volta che l'utensile viene messo in moto dopo un cambio della direzione di rotazione, è possibile sentire uno scatto al momento dell'avvio. È un fatto normale che non indica la presenza di problemi.

Anello di controllo modalità

Il vostro trapano è dotato di un anello di controllo modalità separato (fig. 1, c) per cambiare modalità fra trapano, avvitatore e trapano a percussione.

USO AVVITATORE (FIG. 4)

1. Selezionare la gamma di velocità/coppia desiderata per mezzo dell'apposito cambio marce a tre velocità (e) situato sulla parte superiore dell'utensile, in modo da adattare velocità e coppia all'operazione da eseguire. Per impostare la coppia al livello desiderato sull'anello della frizione, impostare il numero sull'anello della frizione su un numero inferiore per assicurare la sistemazione della vite al livello desiderato.

NOTA: Utilizzare l'impostazione di coppia più bassa per accomodare la vite alla profondità desiderata. Ad un numero inferiore corrisponde una coppia inferiore.

2. Ruotare l'anello di controllo modalità (c) in modo che il simbolo della vite sia allineato alla freccia.
3. Impostare l'anello di regolazione della coppia (d) al numero corrispondente alla coppia desiderata.

NOTA: l'anello di regolazione della coppia può essere impostato su qualsiasi numero e cambiato dalla modalità avvitatore a quella trapano utilizzando l'anello di controllo modalità.

TRAPANATURA (FIG. 5)



ATTENZIONE: Quando l'anello di modalità è nella posizione trapano/trapano a percussione, il trapano non uscirà dall'impostazione, indipendentemente dalla posizione dell'anello di regolazione della coppia (d).

Far ruotare l'anello di controllo modalità (c) in modo da allineare il simbolo del trapano alla freccia.

NOTA: l'anello di regolazione della coppia (d) può essere impostato su qualsiasi numero.

TRAPANO A PERCUSSIONE (FIG. 6)

Ruotare l'anello di controllo modalità (c) in modo che il simbolo trapano a percussione sia allineato alla freccia.

Anello di regolazione della coppia (fig. 4)

L'utensile è provvisto di un meccanismo di regolazione della coppia per le operazioni di serraggio/rimozione di viti di varie forme e dimensioni; alcuni modelli sono dotati di un meccanismo a percussione per la foratura di opere in muratura. Numeri (d) intorno all'anello di regolazione della coppia. I numeri servono a tarare la frizione in modo da erogare una determinata gamma di coppia. Maggiore è il numero sull'anello, maggiore è la coppia, con la possibilità di avvitare viti o bulloni di grandi dimensioni. Per selezionare un numero ruotare l'anello fino ad allineare il numero desiderato con la freccia.

Marce a tre velocità (fig. 4)

La caratteristica a tre velocità del vostro utensile vi permette di cambiare marcia per una maggiore versatilità. Per selezionare la velocità 1 (impostazione massima di coppia), spegnere l'utensile fino all'arresto totale. Far scorrere il cambio marce (e) completamente a sinistra. La velocità 2 (impostazione media di coppia e velocità) è nella posizione media. La velocità 3 (impostazione di velocità massima) è a destra.

NOTA: non modificare la velocità mentre l'utensile è in funzione. Consentire sempre l'arresto totale del trapano prima di cambiare marcia. Per qualsiasi difficoltà a cambiare le marce, assicurarsi che il cambio marce sia innescato in una delle tre impostazioni di velocità.

Operazione di autorestringimento del mandrino (fig. 7–9)



AVVERTENZA: non tentare di serrare una punta (o qualsiasi altro accessorio) tenendo ferma la parte anteriore del mandrino e mettendo in funzione l'utensile. Potrebbero derivarne danni al mandrino e lesioni personali. Bloccare sempre l'interruttore di azionamento prima di cambiare gli accessori.



AVVERTENZA: assicurarsi sempre che la punta sia saldamente fissata prima di accendere l'utensile. Una punta allentata potrebbe staccarsi dall'utensile e provocare lesioni personali.

ITALIANO

PER INSERIRE UNA PUNTA O ALTRO ACCESSORIO

1. Bloccare il grilletto in posizione OFF.
2. Afferrare la guaina del mandrino (f) con una mano servendosi dell'altra per sistemare l'utensile come illustrato in figura 7. Ruotare la guaina in senso antiorario (vista da davanti) quanto basta per accomodare l'accessorio desiderato.
3. Inserire la punta o altro accessorio circa 19 mm (3/4") nel mandrino, come mostrato in figura 8. Afferrare saldamente la guaina del mandrino e ruotare la guaina in senso orario (vista da davanti) con una mano, servendosi dell'altra per fissare l'utensile. Far ruotare la guaina in senso orario fino a bloccarsi, come dimostrato in figura 9. Durante l'operazione del trapano in avanti, il mandrino continuerà a stringere le morse attorno alla punta per massimizzare la forza di presa della punta.

Per rimuovere l'accessorio dall'utensile, ripetere l'operazione di cui al passo 2.

Uso del trapano

1. Selezionare la gamma di velocità/coppia desiderata per mezzo dell'apposito cambio marce, in modo da adattare velocità e coppia all'operazione da eseguire.
2. Per opere in LEGNO, utilizzare punte a spirale, a punta piatta, elicoidale o seghe circolari. Per opere in METALLO, utilizzare punte a spirale per acciaio ad alta velocità o seghe circolari. Utilizzare un lubrificante da taglio per la trapanatura dei metalli, ad eccezione di ghisa e ottone, che andrebbero forati asciutti.
3. Applicare sempre la pressione in linea retta con la punta. Esercitare una pressione sufficiente per agevolare l'azione di foratura senza però spingere eccessivamente, in modo da non bloccare il motore o deformare la punta.
4. Tenere saldamente l'utensile con entrambe le mani per controllare il movimento rotatorio del trapano.
5. **IN CASO DI STALLO DEL MOTORE**, il motivo è da ricercarsi in un sovraccarico o in un uso improprio dell'utensile. **RILASCIARE IMMEDIATAMENTE L'INTERRUTTORE**, allontanare la punta del trapano dall'area di lavoro e determinare la causa dello stallo. **NON ACCENDERE E SPEGNERE L'INTERRUTTORE NEL TENTATIVO DI AVVIARE UN TRAPANO IN STALLO IN QUANTO CIÒ PUÒ CAUSARE DANNI AL MOTORE.**

6. Continuare a tenere il motore in funzione nel ritrarre la punta da un foro, in modo da evitare che questa si inceppi.

Uso del trapano a percussione

1. Eseguire la foratura esercitando sul trapano una forza appena sufficiente ad evitare che il trapano rimbalzi eccessivamente o la punta si "sollevi". Una forza eccessiva causerà il rallentamento della velocità di foratura, il surriscaldamento del motore e una minore efficacia dell'utensile.
2. Tenere il trapano in posizione dritta, mantenendo la punta perpendicolare al piano di lavoro. Non esercitare pressioni laterali sulla punta durante la lavorazione in quanto ciò provoca l'ostruzione delle scanalature presenti sulla punta e una diminuzione della velocità del trapano.
3. Quando si praticano fori profondi, se la velocità di percussione comincia a ridursi, estrarre parzialmente la punta dal foro con l'utensile in funzione, in modo da far fuoriuscire i detriti dal foro.
4. Per opere in MURATURA, utilizzare punte in carburo o da muratura. La fuoriuscita continua e regolare di polvere è indice di un funzionamento adeguato.

Uso dell'Avvitatore

Selezionare la gamma di velocità/coppia desiderata per mezzo dell'apposito selettore a tre velocità situato sulla parte superiore dell'utensile, in modo da adattare velocità e coppia all'operazione da eseguire. Inserire l'accessorio di avvitatura desiderato nel mandrino, con le stesse modalità utilizzate per l'inserimento di una punta. Impostare l'anello di regolazione coppia (d) all'impostazione desiderata. Eseguire delle prove su un pezzo di materiale di scarto o su zone non visibili del materiale per accertarsi di avere scelto la posizione dell'anello della frizione adeguata.

MANUTENZIONE

Questo elettro-utensile DEWALT è stato progettato per funzionare a lungo con una minima manutenzione. Un'operazione soddisfacente in modo continuo dipende dalla manutenzione adeguata dell'utensile e regolare pulitura



AVVERTENZA: per ridurre il rischio di gravi lesioni personali, spegnere l'utensile e staccare il blocco batteria prima di eseguire regolazioni o staccare/installare accessori vari. Un avvio accidentale può causare lesioni personali.

Il caricabatteria non è riparabile. All'interno del caricabatteria non vi sono parti riparabili.



Pulizia



AVVERTENZA: soffiare via lo sporco e la polvere dall'alloggiamento principale con aria secca non appena si nota l'accumulo di sporco sia all'interno che intorno alle prese d'aria. Indossare occhiali di protezione a norma e una maschera di protezione a norma quando si effettua questa procedura.



AVVERTENZA: non utilizzare mai solventi o altre sostanze chimiche aggressive per pulire le parti non metalliche dello strumento. Queste sostanze potrebbero indebolire i materiali utilizzati per costruire tali parti. Utilizzare un panno inumidito solo con acqua e con un sapone delicato. Non lasciare mai che un liquido penetri all'interno dello strumento e non immergere mai alcuna parte dello strumento in un liquido.

ISTRUZIONI PER LA PULIZIA DEL CARICABATTERIA



AVVERTENZA: pericolo di scosse elettriche. Scollegare il caricabatteria dalla presa di rete CA prima di effettuare la pulizia. Per rimuovere sporcizia e grasso dalla parte esterna del caricabatteria, utilizzare un panno o una spazzola morbida (non in metallo). Non utilizzare acqua o soluzioni detergenti.

Accessori opzionali



AVVERTENZA: poiché non sono stati testati con detto prodotto, l'uso di accessori diversi da quelli offerti da DEWALT con questo strumento potrebbe essere pericoloso. Per ridurre il rischio di lesioni personali, si consiglia di utilizzare soltanto accessori raccomandati da DEWALT.

Rivolgersi al rivenditore per ulteriori informazioni sugli accessori disponibili.

Protezione dell'ambiente



Raccolta differenziata. Questo prodotto non deve essere smaltito con i normali rifiuti domestici.



La raccolta differenziata di prodotti usati e imballaggi permette il riciclo e il riutilizzo dei materiali. Il riutilizzo di materiali riciclati aiuta a impedire l'inquinamento ambientale e riduce la richiesta di materiali grezzi.

Secondo le normative locali, la raccolta differenziata di prodotti elettrici può avvenire a domicilio, presso le sedi di raccolta comunali oppure presso il rivenditore all'acquisto di un nuovo prodotto.

DEWALT offre un servizio di ritiro e riciclaggio dei suoi prodotti alla fine della loro vita utile. Per usufruire di questo servizio, restituire il prodotto a un tecnico autorizzato per le riparazioni, che lo raccoglie per conto del cliente.

È possibile individuare il tecnico per le riparazioni autorizzato più vicino rivolgendosi all'ufficio DEWALT di zona all'indirizzo indicato nel presente manuale. In alternativa, un elenco dei tecnici per le riparazioni autorizzati DEWALT, con i dettagli completi del servizio post-vendita e i contatti, è disponibile su Internet all'indirizzo www.2helpU.com.



Blocco batteria ricaricabile

Questo blocco batteria di lunga durata deve essere ricaricato quando non è in grado di produrre energia sufficiente per svolgere lavori in precedenza eseguiti senza problemi. Alla fine della sua durata tecnica, deve essere smaltito con la dovuta attenzione per l'ambiente:

- Scaricare completamente il blocco batteria, quindi estrarlo dallo strumento.
- Le celle Li-Ion, NiCd e NiMH sono riciclabili. Consegnarli al rivenditore o ad un servizio di riciclaggio di zona. I blocchi batteria raccolti vengono riciclati o smaltiti in modo corretto.

GARANZIA

• GARANZIA DI SODDISFAZIONE 30 GIORNI SENZA RISCHI •

Se non si è del tutto soddisfatti delle prestazioni dello strumento DEWALT, è possibile restituirlo al luogo di acquisto entro 30 giorni, completo come all'acquisto, per ottenere un rimborso completo o una sostituzione. È necessario mostrare una prova di acquisto.

• CONTRATTO DI ASSISTENZA GRATUITA PER UN ANNO •

Nei 12 mesi successivi all'acquisto, la manutenzione e la riparazione dello strumento DEWALT vengono eseguite gratuitamente da agenti per le riparazioni autorizzati DEWALT. È necessario mostrare una prova di acquisto. Sono comprese la manodopera e le parti di ricambio degli elettroutensili. Accessori esclusi.

• GARANZIA COMPLETA DI UN ANNO •

Se il prodotto DEWALT risulta difettoso a causa dei materiali o della manodopera, è garantita la sostituzione gratuita di tutte le parti difettose o, a discrezione dell'azienda, la sostituzione gratuita dell'unità per un periodo di 12 mesi dalla data di acquisto, alle seguenti condizioni:

- Il prodotto non è stato utilizzato in modo scorretto.
- Non sono state tentate riparazioni da parte di persone non autorizzate.
- È stata fornita una prova d'acquisto.
Questa garanzia è offerta in aggiunta ai diritti garantiti ai consumatori.

Per conoscere l'ubicazione dell'agente per le riparazioni DEWALT autorizzato di zona, telefonare al numero indicato sulla copertina posteriore del manuale. In alternativa, un elenco degli agenti per le riparazioni autorizzati DEWALT, con i dettagli completi del servizio post-vendita, è disponibile su Internet all'indirizzo **www.2helpU.com**.

DRAADLOZE HAMERBOOR DC927

Gefeliciteerd!

U heeft gereedschap van DEWALT gekocht. Door haar jarenlange ervaring, grondige productontwikkeling en innovatie heeft DEWALT zich tot één van de meest betrouwbare partners voor gebruikers van professioneel elektrisch gereedschap ontwikkeld.

Technische gegevens

DC927		
Spanning	V	18
Afgegeven vermogen	W	425
Aantal slagen		
1e versnelling	min ⁻¹	0-450
2e versnelling	min ⁻¹	0-1500
3e versnelling	min ⁻¹	0-1800
Slagkracht		
1e versnelling	min ⁻¹	0-7650
2e versnelling	min ⁻¹	0-25500
3e versnelling	min ⁻¹	0-30600
Max. Momentwaarde	Nm	38
Boorhoudercapaciteit	mm	13
Maximale boorcapaciteit		
staal/zachthout/beton		65/13/16
Gewicht (zonder batterijset)	kg	1,8
L _{PA} (geluidsdruk)	dB(A)	94
K _{PA} (geluidsdruk onzekerheid)	dB(A)	3,0
L _{WA} (akoestisch vermogen)	dB(A)	105
K _{WA} (akoestisch vermogen onzekerheid)	dB(A)	3,0
Totale trillingswaarden (triax vectorsom) bepaald conform EN 60745:		
Trillingsuitstootwaarde a _h		
boren in beton		
a _h D =	m/s ²	12,5
onzekerheid K =	m/s ²	3,1
Trillingsuitstootwaarde a _h		
boren in beton		
a _h D =	m/s ²	≤ 2,5
onzekerheid K =	m/s ²	1,5

Het in dit informatieblad gegeven trillingsuitstootniveau werd gemeten in overeenstemming met een in EN 60745 gegeven gestandaardiseerde test en kan worden gebruikt om een stuk gereedschap met een ander te vergelijken. Het kan worden gebruikt voor een voorlopige beoordeling van blootstelling.



WAARSCHUWING: Het aangegeven trillingsemissieniveau vertegenwoordigt de belangrijkste toepassingen van het gereedschap. Maar als het gereedschap wordt gebruikt voor andere toepassingen, met verschillende accessoires of als het niet goed wordt onderhouden, dan kan de trillingsemissie verschillend zijn. Dit kan het blootstellingsniveau aanzienlijk verhogen over de hele werkperiode.

Een schatting van het blootstellingsniveau voor trilling moet ook rekening houden met hoe vaak het gereedschap uitgeschakeld is of wanneer het gereedschap wel aan staat maar niet daadwerkelijk gebruikt wordt. Dit kan het blootstellingsniveau aanzienlijk verlagen over de hele werkperiode.

Bepaal extra veiligheidsmaatregelen om de gebruiker te beschermen tegen trillingseffecten zoals: onderhoud het gereedschap en de accessoires, houd de handen warm, organisatie van werkpatronen.

Accuset		DE9180
Spanning	V _{DC}	18
Capaciteit	Ah	2,0
Gewicht	kg	0,68

Lader		DE9135
Netspanning	V _{AC}	230
Accutype		NiCd/NiMH/Li-Ion
Geschatte laadtijd	min	40 (2,0 Ah accusets)
Gewicht	kg	0,52

Zekeringen:

Europa	230 V-gereedschap	10 ampère, stroomnet
Verenigd Koninkrijk & Ierland	230 V-gereedschap	13 ampère, stekkers

Definitie: Veiligheidsrichtlijnen

De definitie hieronder beschrijven de ernstgraad voor elk signaalwoord. Gelieve de handleiding te lezen en op deze symbolen te letten.

NEDERLANDS



GEVAAR: *Wijst op een dreigende gevaarlijke situatie die, indien niet vermeden, zal leiden tot de dood of ernstige verwondingen.*



WAARSCHUWING: *Wijst op een mogelijk gevaarlijke situatie die, indien niet vermeden, zou kunnen leiden tot de dood of ernstige letsels.*



VOORZICHTIG: *Wijst op een mogelijk gevaarlijke situatie die, indien niet vermeden, kan leiden tot kleine of matige letsels.*

VOORZICHTIG: *Indien gebruikt zonder het veiligheidsalarmsymbool wijst dit op een mogelijk gevaarlijke situatie die, indien niet vermeden, kan leiden tot schade aan eigendommen.*



Wijst op risico van een elektrische schok.



Wijst op brandgevaar.

EG-conformiteitsverklaring



DC927

DEWALT verklaart dat deze onder "technische gegevens" beschreven producten werden ontworpen in overeenstemming met: 98/37/EEC (tot 28 dec. 2009), 2004/108/EC, 2006/42/EC (vanaf 29 dec. 2009) 2006/95/EC, EN 55014-1, EN 55014-2, EN 60745-1, EN 60745-2-6.

Voor meer informatie kunt u contact opnemen met DEWALT op onderstaand adres, of kunt u de achterzijde van de handleiding raadplegen.

Ondergetekende is verantwoordelijk voor het samenstellen van het technische bestand en legt deze verklaring af namens DEWALT.

Horst Grossmann
Vice-president Techniek en productontwikkeling
DEWALT, Richard-Slinger-Strasse 11,
D-65510, Idstein, Duitsland
30/10/2007



WAARSCHUWING: *Lees de instructiehandleiding om het risico op letsel te verminderen.*

Algemene veiligheidswaarschuwingen elektrisch gereedschap



WAARSCHUWING! Lees alle veiligheidswaarschuwingen en instructies Indien geen gevolg aan deze aanwijzingen wordt gegeven, kan dit leiden tot elektrische schok, brand of ernstig letsel.

BEWAAR ALLE WAARSCHUWINGEN EN INSTRUCTIES OM LATER TE RAADPLEGEN.

De term 'elektrisch gereedschap' in alle onderstaande waarschuwingen verwijst naar uw elektrisch gereedschap met netvoeding (met snoer) of accugedreven (draadloos) elektrisch gereedschap.

1) VEILIGHEID VAN HET WERKGEBIED

- Houd het werkgebied schoon en zorg voor goede verlichting.** Rommelige of donkere plekken vragen om ongevallen.
- Gebruik geen elektrisch gereedschap in een explosief-gevoelige omgeving, zoals in de buurt van brandbare vloeistoffen, gassen of stof.** Elektrisch gereedschap creëert vonken waardoor stof of dampen vlam kunnen vatten.
- Houd kinderen en omstanders uit de buurt tijdens het gebruik van elektrisch gereedschap.** Verstrooidheid kan leiden tot verlies van controle over het gereedschap.

2) ELEKTRISCHE VEILIGHEID

- Stekkers van elektrische werktuigen mogen alleen worden gebruikt in een geschikt stopcontact. Pas de stekker op geen enkele manier aan. Gebruik geen adapterstekkers met een geaard elektrisch werktuig.** Ongemodificeerde stekkers en bijpassende stopcontacten verminderen het risico van elektrische schokken.
- Vermijd lichaamscontact met geaarde oppervlakten zoals leidingen, radiatoren, fornuizen en koelkasten.** Er bestaat een verhoogd risico voor elektrische schokken als uw lichaam geaard is.
- Stel elektrische werktuigen niet bloot aan regen of water.** Als er water in elektrische werktuigen terechtkomt, neemt het risico van een elektrische schok toe.
- Gebruik het snoer niet verkeerd. Gebruik het snoer nooit om een elektrisch**

werktuig te verplaatsen, te slepen of de stekker uit het stopcontact te trekken. Houd het snoer uit de buurt van hitte, olie, scherpe kanten of bewegende delen. Beschadigde of verwarde snoeren verhogen het risico van een elektrische schok.

- e) *Als u een elektrisch werktuig buiten bedient, gebruik dan een verlengsnoer dat geschikt is voor gebruik in de open lucht. Het gebruik van een snoer dat geschikt is voor gebruik in de open lucht, vermindert het risico van een elektrische schok.*
- f) *Indien het bedienen van een elektrisch gereedschap in een vochtige plaats niet kan worden vermeden, gebruik dan een voeding beschermd door een RCD (residustroomapparaat). Het gebruik van een RCD verlaagt het risico van elektrische schokken.*

3) PERSOONLIJKE VEILIGHEID

- a) *Blijf alert, kijk naar wat u doet en gebruik uw gezond verstand als u elektrische werktuigen gebruikt. Gebruik geen elektrische werktuigen als u moe of onder de invloed van drugs, alcohol of medicijnen bent. Een moment van onoplettendheid tijdens het gebruik van een elektrisch werktuig kan leiden tot ernstig letsel.*
- b) *Gebruik een beschermende uitrusting. Draag altijd oogbescherming. Het gebruik van veiligheidsuitrustingen zoals een stofmasker, antislip-veiligheidsschoenen, een helm of gehoorbescherming, vermindert de kans op letsels.*
- c) *Vermijd dat het werktuig onopzettelijk start. Zorg ervoor dat de schakelaar in de stand 'uit' is voordat u aansluit op de stroombron en/of accu bij het opnemen of verdragen van het gereedschap. Als u elektrische werktuigen met uw vinger op de schakelaar verplaatst, of een elektrisch werktuig aansluit met de schakelaar al aan, kan dit ongevallen tot gevolg hebben.*
- d) *Verwijder alle afstelsleutels of moersleutels voordat u het elektrische werktuig aanzet. Een moersleutel of afstelsleutel die nog vastzit aan een draaiend onderdeel van het elektrische werktuig, kan tot letsels leiden.*
- e) *Reik niet te ver. Sta stevig op de grond en behoud voortdurend uw evenwicht. Hierdoor hebt u in onverwachte omstandigheden een betere controle over het elektrische werktuig.*

- f) *Draag geschikte kleding. Draag geen losse kleding of sieraden. Houd uw haar, kleding en handschoenen uit de buurt van bewegende onderdelen. Losse kleding, sieraden of lang haar kunnen vastraken in bewegende onderdelen.*
- g) *Als er hulpmiddelen zijn geleverd voor de verbinding van voorzieningen voor stofafvoer en stofverzameling, zorg dan ervoor dat ze aangesloten zijn en op de juiste manier worden gebruikt. Stofverzameling kan aan stof gerelateerde gevaren beperken.*

4) HET GEBRUIK EN ONDERHOUD VAN ELEKTRISCHE WERKTUIGEN

- a) *Forceer het elektrische werktuig niet. Gebruik het juiste elektrische werktuig voor uw toepassing. Het gereedschap zal zijn werk beter en veiliger doen tegen de snelheid waarvoor het is bedoeld.*
- b) *Gebruik het elektrische werktuig niet als de schakelaar het niet in- en uitschakelt. Elk werktuig dat niet met de schakelaar kan worden bediend, is gevaarlijk en moet worden gerepareerd.*
- c) *Koppel de stekker los van de stroombron en/of accu van het elektrische gereedschap voordat u aanpassingen aanbrengt, accessoires verwisselt of elektrisch gereedschap opbergt. Dergelijke preventieve veiligheidsmaatregelen verminderen het risico dat het elektrische werktuig toevallig wordt geactiveerd.*
- d) *Bewaar elektrische werktuigen die niet worden gebruikt buiten het bereik van kinderen en laat mensen die niet vertrouwd zijn met het elektrische werktuig of met deze instructies het elektrische werktuig niet gebruiken. Elektrische werktuigen zijn gevaarlijk in de handen van onervaren gebruikers.*
- e) *Onderhoud elektrische werktuigen. Controleer op foutieve uitlijning of vastlopen van beweegbare delen, gebroken onderdelen of een andere omstandigheid die de werking van het elektrische werktuig kan beïnvloeden. Als het elektrische werktuig beschadigd is, laat dit dan repareren voordat u het gebruikt. Veel ongevallen worden veroorzaakt door slecht onderhouden elektrische werktuigen.*
- f) *Houd zaagwerktuigen scherp en schoon. Goed onderhouden zaagwerktuigen met scherpe zaagkanten zullen minder snel vastlopen en zijn makkelijker te gebruiken.*

NEDERLANDS

- g) **Gebruik het elektrische werktuig, hulpstukken e.d. overeenkomstig deze instructies en houd daarbij rekening met de werkomstandigheden en het uit te voeren werk.** Het gebruik van het elektrische werktuig voor handelingen die afwijken van die waarvoor het werktuig bedoeld is, zou een gevaarlijke situatie tot gevolg kunnen hebben.

5) GEBRUIK EN ONDERHOUD VAN WERKTUIGEN OP ACCU

- a) **Herlaad alleen met de lader die wordt vermeld door de fabrikant.** Een lader die geschikt is voor een bepaalde soort accuset kan leiden tot een brandrisico als deze lader wordt gebruikt met een andere accuset.
- b) **Gebruik elektrische werktuigen alleen met speciaal daarvoor bestemde accusets.** Gebruik van een andere accuset kan een risico op verwondingen en brand tot gevolg hebben.
- c) **Wanneer de accu niet wordt gebruikt, houd die dan uit de buurt van andere metalen voorwerpen, zoals paperclips, munten, sleutels, spijkers, schroeven of andere kleine metalen voorwerpen die een verbinding kunnen maken van de ene pool naar de andere.** Het kortsluiten van de polen van de batterij kan leiden tot brandwonden of brand.
- d) **Wanneer de accu onjuist wordt gebruikt, kan vloeistof uit de accu weglekken. Vermijd contact met deze vloeistof. Als er per ongeluk contact ontstaat, spoel dan af met water. Raadpleeg een arts wanneer de vloeistof in contact komt met de ogen.** Vloeistof die uit de accu lekt, kan irritatie of brandwonden veroorzaken.

6) SERVICE

- a) **Laat uw elektrische werktuig onderhouden door een erkende onderhoudsmonteur die alleen identieke vervangingsonderdelen gebruikt.** Hiermee wordt de veiligheid van het elektrische werktuig gewaarborgd.

AANVULLENDE SPECIFIEKE VEILIGHEIDSREGELS

Veiligheidswaarschuwingen boor/klopboor/hamerboor

- **Draag oorbescherming bij impactboren.** Blootstelling aan lawaai kan leiden tot gehoorverlies.

- **Houd het gereedschap vast bij de geïsoleerde grijpvlakken wanneer u een karwei uitvoert waarbij het zaaggereedschap in aanraking kan komen met verborgen snoeren of zijn eigen snoer.** Wanneer een hulpstuk een stroomdraad raakt, kunnen de metalen delen van het elektrische gereedschap onder stroom komen te staan en kan de gebruiker een schok krijgen.
- **Gebruik de zijhandgrepen die bij dit gereedschap werden geleverd.** Als u de controle over het apparaat verliest, kunt u verwondingen oplopen.
- **Gebruik klemmen of een andere praktische methode om het werkstuk stevig vast te klemmen op een stabiel werkblad.** Het te bewerken object in uw hand of tegen uw lichaam houden, is niet stabiel en kan leiden tot verlies van controle.
- **Draag oorbescherming wanneer u de hamerboor langdurig gebruikt.** Langdurige blootstelling aan lawaai kan gehoorbeschadiging veroorzaken. Tijdelijk gehoorverlies of ernstige schade aan het trommelvlies kan het gevolg zijn van hoge, door hamerboren gegenereerde geluidsniveaus.
- **Draag een veiligheidsbril of andere oogbescherming.** Hamer- en boorhandelingen leiden ertoe dat er deeltjes wegvliegen. Rondvliegende deeltjes kunnen leiden tot blijvende oogschade.
- **Hamerboortjes en het gereedschap worden heet tijdens het gebruik.** Draag handschoenen als u ze aanraakt.

Labels op het gereedschap

POSITIE VAN DATUMCODE

De datumcode, die ook het jaar van fabricage bevat, staat gedrukt op het oppervlak van het omhulsel dat de bevestigingsverbinding vormt tussen het gereedschap en de accu!

Voorbeeld:

2007 XX XX

Fabricagejaar

Belangrijke veiligheidsinstructies voor alle acculaders

BEWAAR DEZE INSTRUCTIES: Deze handleiding bevat belangrijke veiligheids- en bedieningsinstructies voor de acculaders DE9130/DE9135.

- Lees voor gebruik van de accu en lader eerst alle instructies en waarschuwingen op de lader, de accuset en op het product waarin de accuset wordt gebruikt.



GEVAAR: Elektrocutiegevaar. 230 volt is aanwezig op de laadterminals. Niet sonderen met geleidende voorwerpen. Dit kan leiden tot elektrische schokken of elektrocutie.



WAARSCHUWING: Elektrocutiegevaar. Zorg dat er geen vloeistof in de werklamp/lader binnendringt. Dit kan leiden tot elektrische schokken.



VOORZICHTIG: Risico op brandwonden. Laad, om het risico op letsel te beperken, uitsluitend oplaadbare batterijen van DEWALT op. Andere typen accu's kunnen barsten. Dit kan leiden tot lichamelijk letsel en schade.



VOORZICHTIG: Als de lader is aangesloten op de voedingsbron, kunnen de blootliggende contactpunten in de lader onder bepaalde omstandigheden kortsluiten onder invloed van vreemd materiaal. Vreemde geleidende materialen, waaronder, maar niet beperkt tot, staalwol, aluminiumfolie of een opeenhoping van metaalhoudende deeltjes, moeten uit de buurt van openingen in de lader worden gehouden. Koppel de lader altijd los van de voedingsbron als er geen accuset in zit. Ontkoppel de lader voordat u deze reinigt.

- **Probeer de accuset NIET op te laden met andere laders dan de laders in deze handleiding.** De lader en de accuset zijn specifiek op elkaar afgestemd.
- **Deze laders zijn niet bedoeld voor ander gebruik dan het opladen van DEWALT herlaadbare accu's.** Bij andere toepassingen bestaat risico op brand, elektrische schokken of elektrocutie.
- **Stel de lader niet bloot aan regen of sneeuw.**
- **Trek de stekker niet los aan het snoer wanneer u de lader ontkoppelt.** Zo beperkt u het risico op beschadiging aan stekker en snoer.
- **Plaats het snoer zo dat niemand erop kan stappen of erover kan struikelen, of het snoer op een andere andere manier kan beschadigen.**

- **Gebruik geen verlengsnoer, tenzij dit echt noodzakelijk is.** Gebruik van een verkeerd verlengsnoer kan leiden tot risico op brand, elektrische schokken of elektrocutie.
- **Plaats geen voorwerpen op de lader en plaats de lader niet op een zacht oppervlak. Hierdoor kunnen de ventilatieopeningen geblokkeerd raken, wat kan leiden tot extreem hoge interne temperaturen.** Houd de lader verwijderd van warmtebronnen. De lader wordt geventileerd via groeven aan de boven- en onderkant van de behuizing.
- **Gebruik de lader niet als het snoer of de stekker beschadigd is** – vervang deze in dat geval direct.
- **Gebruik de lader niet als er hard tegenaan is gestoten, als hij is gevallen of op enigerlei wijze is beschadigd.** Ga ermee naar een erkend reparatiepunt.
- **Haal de lader niet uit elkaar; ga ermee naar een erkend reparatiepunt onderhoud of reparatie nodig is.** Als de lader verkeerd in elkaar wordt gezet, kan dit leiden tot risico op brand, elektrische schokken of elektrocutie.
- **Haal de stekker van de lader uit het stopcontact voordat u deze reinigt. Zo beperkt u het risico op elektrische schokken.** U vermindert dit risico niet door de accuset te verwijderen.
- **NOOIT** proberen twee laders samen te verbinden.
- **De lader is ontworpen om te functioneren met de standaard 230V huishoudelijke stroomvoorziening. Probeer het toestel niet te gebruiken met een andere spanning.** Dit geldt niet voor de lader van het apparaat.

BEWAAR DEZE INSTRUCTIES

Laders

De DE9135-lader werkt met NiCd, NiMH- of Li-Ion-batterijen van 7,2 – 18 V.

Deze laders vereisen geen aanpassing en zijn ontworpen om er zo eenvoudig mogelijk mee te kunnen werken.

Laadprocedure



GEVAAR: Elektrocutiegevaar. Er is 230 volt aanwezig op laadstations. Niet sonderen met geleidende voorwerpen. Risico van elektrische schok of elektrocutie.

NEDERLANDS

1. Sluit de lader (h) aan op een geschikt stopcontact voordat u de accuset erin plaatst.
2. Plaats de accuset in de lader. Het rode (oplaad-) lampje zal doorlopend knipperen om aan te geven dat het oplaadproces begonnen is.
3. Als het rode AAN-lampje continu blijft branden, is het opladen voltooid. De accu is volledig opgeladen en mag onmiddellijk worden gebruikt of in de lader blijven.

Oplaadproces

In onderstaande tabel staat aangegeven hoe u uit de oplaadindicatoren kunt afleiden in welk stadium van het opladen de accu zich bevindt.

Stadium van opladen	
bezig met opladen	- - - - -
volledig opgeladen	—————
hete/koude accuvertraging	— - — - -
accuset vervangen	●●●●●●●●
probleem	●● ●● ●●

Automatische verversing

De automatische verversingsmodus zal de individuele cellen in de accuset gelijkschakelen of balanceren op het piekvermogen van de accu. De accuset dient wekelijks bijgeladen te worden, of wanneer de accu niet langer de gebruikelijke capaciteit levert.

Om de accuset bij te laden, plaatst u de accu op de gebruikelijke manier in de lader. Laat de accuset ten minste 8 uur in de lader.

Hete/koude accuvertraging

Als de lader een accu detecteert die te heet of te koud is, begint de lader automatisch een hete/koude accuvertraging, waarbij het opladen vertraagd wordt totdat de accu een geschikte temperatuur heeft bereikt. De lader schakelt dan automatisch over op de acculaadmodus. Hiermee wordt een maximale levensduur van de accu gegarandeerd.

BESCHERMING TEGEN VOLLEDIGE ONTLADING

Wanneer de accuset zich in het werktuig bevindt, is deze beschermd tegen volledige ontlading.

Belangrijke veiligheidsinstructies voor alle accusets.

Wanneer u vervangingsaccusets besteld, zorg er dan voor dat u het catalogusnummer en de spanning vermeldt. Raadpleeg de tabel achteraan deze handleiding voor de compatibiliteit van laders en accusets.

De accuset is niet volledig opgeladen wanneer die uit de verpakking komt. Vooraleer u de accuset en de lader gebruikt, dient u de volgende veiligheidsinstructies te lezen. Volg daarna de beschreven oplaadprocedure.

LEES ALLE INSTRUCTIES

- **Gebruik geen elektrisch werktuig in een explosieve omgeving, zoals in de buurt van brandbare vloeistoffen, gassen of stof.** Door de batterij in de lader te plaatsen of eruit te halen kunnen stof of dampen ontvlammen.
- *Laad de accusets enkel in DEWALT laders.*
- **GELIEVE NIET met water of andere vloeistoffen te besprenkelen of hierin onder te dompelen.**
- **Het werktuig en de accuset niet opbergen of gebruiken in ruimtes waar de temperatuur 40° C (105° F) kan bereiken of overschrijden (zoals buitenloodsen of metalen gebouwen in de zomer).**



GEVAAR: Elektrocutiegevaar: Probeer nooit een accu te openen, om welke reden dan ook. Als het omhulsel van de accuset gebarsten of beschadigd is, plaats deze niet in de lader. Dit kan leiden tot elektrische schokken of elektrocutie. Beschadigde accusets moeten terugbezorgd worden aan de klantendienst voor recyclage.



WAARSCHUWING: Probeer nooit een accu te openen, om welke reden dan ook. Als het omhulsel van de accuset gebarsten of beschadigd is, plaats deze niet in de lader. Gelieve de accuset niet samen te drukken, te laten vallen of te beschadigen. Gebruik geen accuset of lader die een zware klap heeft gekregen, gevallen is, overreden is of beschadigd is op welke manier dan ook (bv. doorboord met een spijker, geraakt met een hamer, platgetrapt). Beschadigde accusets moeten teruggebracht worden naar het reparatiepunt voor recyclage.



VOORZICHTIG: Wanneer het werktuig niet gebruikt wordt, plaats het dan op zijn zijkant op een stabiele ondergrond waar niemand er kan over struikelen of vallen. Sommige werktuigen met grote accusets staan rechtop op de accuset, waardoor deze makkelijk omver kan vallen.

SPECIFIEKE VEILIGHEIDSINSTRUCTIES VOOR NIKKEL CADMIUM (NiCd) OF NIKKEL METAAL HYDRIDE (NiMH)

- **Verbrand de accuset niet, ook al is deze ernstig beschadigd of totaal versleten.** De accuset kan ontploffen in vuur.
- **Er kan een klein vloeistofflek optreden uit de accuset bij extreem gebruik of extreme temperaturen.** Dit wijst niet op een probleem.

Als de buitenste zegel echter gebroken is:

- a. en de batterijvloeistof raakt uw huid, was deze dan onmiddellijk met zeep en water gedurende verschillende minuten.
- b. en de batterijvloeistof komt in uw ogen terecht, spoel deze dan met schoon water gedurende minimaal 10 minuten uit en zoek onmiddellijk medische hulp. **(Medische opmerking: de vloeistof is 25-35% oplossing van kaliumhydroxide.)**

SPECIFIEKE VEILIGHEIDSINSTRUCTIES VOOR LITHIUM-ION (LI-ION)

- **Verbrand de accuset niet, ook als deze ernstig beschadigd is of volledig versleten.** De accuset kan ontploffen in vuur. Er ontstaan giftige dampen en materialen wanneer lithium-ion accusets verbrand worden.
- **Als de batterij-inhoud in contact komt met de huid, was deze onmiddellijk met milde zeep en water.** Als de batterij-inhoud in de ogen terecht komt, spoel water over het open oog gedurende 15 minuten of totdat de irritatie stopt. Indien medische hulp noodzakelijk is: de elektrolyt is samengesteld uit een mengeling van vloeibare organische carbonaten en lithiumzouten.
- **De inhoud van geopende batterijcellen kan irritatie bij ademhaling veroorzaken.** Zorg voor frisse lucht. Als de symptomen blijven aanhouden, schakelt u het beste medische hulp in.



WAARSCHUWING: Risico op brandwonden. Batterijvloeistof kan ontvlambaar zijn als deze blootgesteld wordt aan vonken of vlammen.

Accudop (afb. 3)

Een beschermende accudop wordt meegeleverd om de aansluitpunten van een losgekoppelde accu te bedekken. Zonder de beschermdop zouden losse metalen voorwerpen de aansluitpunten kunnen kortsluiten, wat leidt tot een brandrisico en schade aan de accu veroorzaakt.

1. Verwijder de beschermende accudop voordat u de accuset in de lader of het apparaat plaatst (afb. 3A).
2. Plaats de beschermdop onmiddellijk op de aansluitpunten nadat u de accu uit de lader of het werktuig hebt verwijderd (afb. 3B).



WAARSCHUWING: Zorg dat de beschermende accudop op zijn plaats zit voordat u een losgekoppelde accu oppakt of opbergt.

Accuset (afb. 1)

ACCUTYPE

De DC927 werkt op 18-volt accu's.

Conseils pour le rangement

1. Il est vivement conseillé de ranger le bloc-piles dans un endroit frais et sec, à l'abri des rayons directs du soleil et d'une chaleur ou d'un froid excessifs.
2. Une conservation prolongée n'affecte pas le bloc-piles ou le chargeur. Dans de bonnes conditions, ils peuvent être conservés pendant 5 ans ou plus.

Étiquettes figurant sur le chargeur et le bloc-piles

Outre les pictogrammes utilisés dans ce manuel, les étiquettes sur le chargeur et le bloc-piles comportent les pictogrammes suivants :



Lees voor gebruik de gebruiksaanwijzing.



Accu opladen.



Accu opgeladen.



Accu beschadigd.



Hete/koude accuvertraging.



Niet sonderen met geleidende voorwerpen.



Beschadigde accusets niet opladen.



Uitsluitend gebruiken in combinatie met accusets van DEWALT, andere kunnen openbarsten en tot lichamenlijk letsel en schade lijden.

NEDERLANDS



Niet blootstellen aan water.



Zorg dat beschadigde snoeren meteen vervangen worden.



Alleen opladen tussen 4 °C en 40 °C.



Denk aan het milieu wanneer u de accuset weggooit.



Verbrand de NiMH, NiCd+ en Li-Ion accusets niet.



Laadt NiMH en NiCd accu's op.



Laadt Li-Ion accusets op.



Raadpleeg de technische informatie voor de oplaadtijd.

Inhoud van het pakket

Het pakket bevat:

- 1 Draadloze hamerboor
- 1 Zijhandgreep
- 2 Accusets
- 1 Lader
- 1 Gebruiksaanwijzing
- 1 Vergrote tekening

OPMERKING: Accusets en laders zijn niet bij N-modellen inbegrepen.

- *Controleer het gereedschap, onderdelen of hulpstukken op schade die tijdens het vervoer veroorzaakt kan zijn.*
- *Neem de tijd om vóór het gebruik deze gebruiksaanwijzing aandachtig te lezen.*

Beschrijving (afb. 1–5)



WAARSCHUWING: Breng nooit veranderingen aan het elektrisch gereedschap of enig onderdeel daarvan aan. Dit kan schade of lichamelijk letsel tot gevolg hebben.

- a. Drukschakelaar
- b. Controleknop links/rechts

- c. Standbedieningskraag
- d. Draaimomentaanpassingskraag
- e. Versnellingschakelaar
- f. Boorhouderkraag
- g. Accu-ontkoppelknoppen

BEOOGD GEBRUIK

Uw DC927-hamerboor werd ontworpen voor professioneel boren, hamerboren en schroevendraaiertoepassingen

NIET gebruiken in vochtige omstandigheden of in de buurt van ontvlambare vloeistoffen of gassen.

Deze hamerboren zijn professionele elektrische gereedschappen. **HOUD** het werktuig uit de buurt van kinderen. Toezicht is vereist wanneer dit gereedschap wordt gebruikt door onervaren personen.

Elektrische veiligheid

De elektrische motor werd voor slechts één spanning ontworpen. Controleer altijd of de spanning van de accuset overeenstemt met de spanning op de kenplaat. Zorg ook dat de spanning van uw lader overeenkomt met die van uw netspanning.



Uw DEWALT-lader is dubbel geïsoleerd in overeenstemming met EN 60335; er is daarom geen aardingsdraad nodig.

Indien het voedings snoer beschadigd is, moet het worden vervangen door een speciaal vervaardigd snoer dat verkrijgbaar is via de onderhoudsafdeling van DEWALT.

Een verlengsnoer gebruiken

Gebruik geen verlengsnoer, tenzij absoluut noodzakelijk. Gebruik een goedgekeurd verlengsnoer dat geschikt is voor de stroomtoevoer van uw lader (zie technische gegevens). De minimumafmeting van de geleider is 1 mm²; de maximumlengte is 30 m.

Wanneer het verlengsnoer op een haspel zit, rol het snoer dan helemaal af.

MONTAGE EN AANPASSINGEN



WAARSCHUWING: vóór montage en aanpassing moet u altijd de accu verwijderen. Schakel het werktuig altijd uit voordat u de accu aanbrengt of verwijderd.



WAARSCHUWING: gebruik alleen de accusets en laders van DEWALT.

De accuset in het gereedschap plaatsen en eruit verwijderen (afb. 2)



WAARSCHUWING: om het risico van ernstig letsel te verkleinen, dient u het gereedschap uit te schakelen en de accuset te verwijderen voordat u aanpassingen maakt, of hulpstukken of accessoires verwijdert of plaatst. Een toevallige activering kan letsel toebrengen.

OM DE ACCUSET IN DE HANDGREEP VAN HET GEREEDSCHAP TE PLAATSEN

1. Breng de onderkant van het gereedschap op gelijke hoogte van de inkeping in de handgreep van het gereedschap (afb. 2).
2. Schuif de accuset stevig in de handgreep totdat u het slot op zijn plaats hoort klikken.

OM DE ACCUSET UIT HET GEREEDSCHAP TE VERWIJDEREN

1. Druk op de ontkoppelknoppen van de accu (g) en trek de accuset stevig uit de handgreep van het gereedschap.
2. Plaats de accuset in de lader zoals beschreven in de laadsectie van deze handleiding.

BEDIENING

Gebruiksaanwijzing



WAARSCHUWING: neem altijd de veiligheidsinstructies en geldende voorschriften in acht.

Zijhandgreep



WAARSCHUWING: om het risico van persoonlijk letsel te voorkomen, moet het gereedschap **ALTIJD** worden bediend met de op de juiste manier geïnstalleerde zijhandgreep. Als u dit niet doet, kan de zijhandgreep tijdens de bediening van zijn plaats glijden waarmee de controle wordt verloren. Houd het gereedschap met beide handen vast om maximale controle te houden.

De zijhandgreep wordt aan de voorkant van de versnellingsbehuizing zoals weergegeven aangebracht en kan naar wens worden gedraaid voor rechts- of linkshandig gebruik. De zijhandgreep moet goed worden vastgezet om weerstand te bieden tegen de draaiende beweging van het gereedschap als het accessoire vastloopt of

hapert. Zorg dat u de zijhandgreep aan het uiteinde vasthoudt om het gereedschap tijdens het haperen onder controle te houden.

Als het model niet is uitgerust met een zijhandgreep, pak dan de boor met één hand op de handgreep en één hand op de accuset.

Variabele snelheidsschakelaar (afb. 1)

Zet het toestel aan door de drukschakelaar (a) in te drukken. Zet het toestel uit door de drukschakelaar los te laten.

Uw gereedschap is uitgerust met een remfunctie. De boorhouder zal stoppen zodra de drukschakelaar volledig is losgelaten.

N.B.: onafgebroken gebruik in de variabele snelheidsstand wordt niet aanbevolen. Dit kan leiden tot schade aan de schakelaar en dient te vermeden te worden.

Controleknop links/rechts (afb. 1)

De controleschakelaar links/rechts (b) bepaalt de draairichting van het gereedschap en fungeert tevens als een blokkeerknop.

Om een voorwaartse rotatie te selecteren, laat u de boorschakelaar los en drukt u de controleschakelaar links/rechts in aan de rechterzijde van het gereedschap.

Om een omgekeerde rotatie te selecteren, drukt u de controleschakelaar links/rechts in aan de linkerzijde van het gereedschap.

De centrale positie van de bedieningsfunctie zet het gereedschap in de UIT-stand. Zorg ervoor dat u de bedieningsschakelaar niet ingedrukt houdt wanneer u van draairichting verandert.

LET OP: de eerste maal dat u het werktuig gebruikt nadat de draairichting is veranderd, kunt u bij het begin een klikgeluid horen. Dit is volkomen normaal en wijst niet op een probleem.

Standbedieningskraag

Uw boor is uitgerust met een aparte standbedieningskraag (afb. 1, c) om tussen boor-, schroevendraaien- en hamerboorstanden te wisselen.

SCHROEVENDRAAIEN (AFB. 4)

1. Selecteer het gewenste bereik van de snelheid/momentwaarde van de versnelling met drie snelheden (e) bovenaan het gereedschap om de snelheid en de momentwaarde op de geplande bewerking af te stellen. Om het

NEDERLANDS

draaimomentwaardeniveau op de juiste instelling op de boorhouderkraag in te stellen, stelt u eerst de boorhouderkraag in op een lagere instelling om ervoor te zorgen de bevestiging op uw specificatie wordt ingesteld.

N.B.: gebruik de laagste momentwaarde-instelling die is vereist om de bevestiging op de gewenste diepte te zetten. Hoe lager het getal, hoe lager de uitvoer van de draaimomentwaarde.

2. Draai de standbedieningskraag (c) zodat het schroefsymbool op één lijn staat met de pijl.
3. Stel de draaimomentaanpassingskraag (d) in op de van toepassing zijnde getalinstelling voor de gewenste momentwaarde.

N.B.: de draaimomentaanpassingskraag kan op ieder nummer worden ingesteld en worden gewijzigd tussen schroevendraaien en boorstanden met de standbedieningskraag.

BOREN (AFB. 5).



VOORZICHTIG: als de standkraag in de boor-/hamerboorstand staat, zal de boor niet ontkoppelen van de positie, ongeacht de positie van de draaimomentaanpassingskraag (d).

Draai de standbedieningskraag (c) zodat het schroefsymbool op één lijn staat met de pijl.

N.B.: de draaimomentaanpassingskraag (d) kan op eender welk getal worden ingesteld.

HAMERBOREN (AFB. 6)

Draai zodanig aan de standbedieningskraag (c) dat het hamersymbool op één lijn staat met de pijl.

Draaimoment aanpassingskraag (afb. 4)

Uw gereedschap beschikt over een aanpasbaar momentwaarde-schroevendraaiërmechanisme met een brede keuze in bevestigingsvormen en -maten om te kunnen schroeven en verwijderen; en, in sommige modellen, een hamermechanisme om in metselwerk te kunnen boren. Rondom de draaimomentaanpassingskraag (d) staan getallen. Deze getallen worden gebruikt om de koppeling in te stellen ten einde een momentwaardebereik af te leveren. Hoe hoger het getal op de kraag, hoe hoger de momentwaarde en hoe groter de bevestiging die kan worden aangedreven. Om één van de getallen te kunnen selecteren, draait u eraan totdat het gewenste getal tegenover de pijl staat.

Versnelling met drie snelheden (afb. 4)

Met de versnelling met drie snelheden van uw gereedschap kunt u van versnelling veranderen voor een hogere keuzemogelijkheid. Om snelheid 1 te selecteren (hoogste momentwaarde-instelling), zet u het gereedschap uit en laat u het stoppen. Schuif de versnelling (e) helemaal naar links. Snelheid 2 (middelste momentwaarde en snelheidinstelling) staat in de middelste positie. Snelheid 3 (hoogste snelheidinstelling) is naar rechts.

N.B.: verander niet van versnellingen als het gereedschap draait. Laat de boor altijd tot een volledige stop komen voordat u van versnelling verandert. Als u moeite hebt met het wijzigen van een versnelling, controleert u of de versnelling in één van de drie snelheidinstellingen staat.

Bediening zelfklemmende boorhouder (afb. 7–9)



WAARSCHUWING: probeer de boortjes (of een ander accessoire) niet vast te zetten door de voorkant van de boorhouder vast te pakken en het gereedschap aan te schakelen. Dit kan leiden tot schade aan de boorhouder en persoonlijk letsel. Vergrendel altijd de drukschakelaar als u van accessoires wisselt.



WAARSCHUWING: zorg dat het boortje goed vastzit voordat u het gereedschap opstart. Een los boortje dat uit het gereedschap wordt geworpen, kan persoonlijk letsel veroorzaken.

EEN BOORTJE OF ANDER ACCESSOIRE PLAATSEN

1. Zet de trekker in de OFF (uit) positie.
2. Pak de boorhouderkraag (f) met een hand vast en gebruik uw andere hand om het gereedschap vast te zetten zoals weergegeven in afbeelding 7. Draai de kraag ver genoeg naar links (vanaf de voorkant gezien) om het gewenste accessoire vast te zetten.
3. Plaats het boortje of ander accessoire ongeveer 19 mm (3/4") in de boorhouder, zoals weergegeven in afbeelding 8. Pak de boorhouderkraag met een hand stevig vast en draai met de andere hand de kraag naar rechts (vanaf de voorkant gezien) om het gereedschap vast te zetten. Draai de kraag naar rechts totdat hij niet verder kan worden gedraaid, zoals weergegeven in afbeelding 9. Als de boor

in de voorste positie wordt bediend, zullen de grijpers van de boorhouder voortdurend om het boortje klemmen.

Om het accessoire los te maken, herhaalt u bovenstaande stap 2.

Bediening van de boor

1. Selecteer het gewenste bereik van de snelheid/momentwaarde met de bereikversnellingskiezer om overeen te komen met de snelheid en momentwaarde van de geplande toepassing.
2. Voor HOUT gebruikt u spiraalboren, houtboren, elektrische grondboren of gatenzagen. Voor METAAL gebruikt u hogesnelheidsspiraalboren van staal of gatenzagen. Gebruik snijsmeeermiddel voor het boren van metaal. Uitzonderingen hierop vormen gietijzer en koper dat droog moet worden geboord.
3. Pas druk altijd toe in een rechte lijn met het boortje. Gebruik genoeg druk om te blijven boren, maar druk niet zó hard dat de motor vastloopt of het boortje eruitvliegt.
4. Houd het gereedschap stevig met beide handen vast om tegengewicht te bieden aan de draaiende beweging van de boor.
5. **ALS DE BOOR IS VASTGELOPEN**, wordt dit meestal veroorzaakt doordat het te zwaar is belast. **LAAT DE DRUKSCHAKELAAR ONMIDDELIJK LOS**, verwijder het boortje uit het werkstuk en stel de reden van het vastlopen vast. **KLIK DE DRUKSCHAKELAAR NIET AAN EN UIT IN EEN POGING OM DE VASTGELOPEN BOOR WEER TE STARTEN – HIERMEE KAN SCHADE AAN DE BOOR WORDEN TOEGEBRACHT.**
6. Laat de motor lopen terwijl u het boortje uit een boorgat haalt. Dit helpt het vastlopen te voorkomen.

Bediening hamerboor

1. Boor met net genoeg kracht op de hamer zodat deze niet te veel speling heeft of "hoger" dan het boortje komt. Door te veel kracht worden er lagere boorsnelheden bereikt, wordt er teveel hitte ontwikkeld met een langere benodigde boortijd tot gevolg.
2. Boor recht en houd het boortje hierbij in een rechte hoek ten opzichte van het werk. Oefen niet teveel zijdelingse druk op het boortje uit als u aan het boren bent omdat hierdoor in de uitsparingen van het boortje vuil komt te zitten en dat heeft een lagere boorsnelheid tot gevolg.

3. Als de hamersnelheid tijdens het boren van diepe gaten vertraagt, trekt u het boortje gedeeltelijk uit het gat terwijl u het gereedschap laat draaien om zo vuil uit het gat te verwijderen.
4. Voor METSELWERK gebruikt u hardmetalen boren of metselwerkboren. Een soepele, gelijkmatige uitstroom van stof uit het gat geeft de juiste boorsnelheid aan.

Bediening schroevendraaier

Selecteer uit drie snelheden het gewenste bereik van de snelheid/momentwaarde met de bovenop het gereedschap gelegen versnellingskiezer om overeen te komen met de snelheid en de momentwaarde van de geplande toepassing. Plaats het gewenste bevestigingsaccessoire in de boorhouder zoals u met een boortje zou doen. Zet de draaimomentaanpassingskraag (d) in de gewenste instelling. Voer enkele testruns op een proefstukje uit of in gebieden die niet zichtbaar zijn om de juiste positie van de koppelingskraag vast te stellen.

ONDERHOUD

Uw elektrisch gereedschap van DEWALT is ontworpen om gedurende een lange periode te werken met een minimum aan onderhoud. Een blijvend goede werking is afhankelijk van goede verzorging en regelmatig reinigen.



WAARSCHUWING: om het risico op ernstig letsel te verkleinen, dient u het gereedschap uit te schakelen en de accuset te verwijderen voordat u hulpstukken of accessoires aan- of afkoppelt. Een toevallige activering kan letsel toebrengen.

De lader kan niet worden onderhouden. Er zijn geen onderdelen in de lader die door de gebruiker kunnen worden onderhouden.



Smering

Uw elektrisch gereedschap behoeft geen extra smering.



Reinigen



WAARSCHUWING: Blaas vuil en stof met droge lucht uit de behuizing als vuil zich zichtbaar opstapelt in en

NEDERLANDS

rond de ventilatieopeningen. Draag goedgekeurde oogbescherming en goedgekeurd stofmasker bij het uitvoeren van deze procedure.



WAARSCHUWING: Gebruik nooit oplosmiddelen of andere ruwe chemicaliën voor het reinigen van de niet-metalen onderdelen van het werktuig. Deze chemicaliën kunnen de materialen die in deze onderdelen gebruikt worden, verzwakken. Gebruik een doek enkel bevochtigd met water en zachte zeep. Laat nooit vloeistof in het gereedschap lopen en dompel nooit enig deel van het gereedschap onder in vloeistof.

SCHOONMAAKINSTRUCTIES VOOR DE LADER



WAARSCHUWING: Schokgevaar. Haal de stekker van de lader uit het stopcontact voordat u het apparaat reinigt. Verwijder vuil en vet met een doek of zachte, niet-metalen borstel van de buitenkant van de werklamp/lader. Gebruik geen water of schoonmaakmiddel.

Optionele hulpstukken



WAARSCHUWING: Omdat hulpstukken, behalve die van DEWALT, niet zijn getest in combinatie met dit product, kan het gebruik van dergelijke hulpstukken gevaarlijk zijn. Om het risico van letsel te beperken, mogen bij dit product uitsluitend accessoires worden gebruikt die zijn aanbevolen door DEWALT.

Raadpleeg uw dealer voor nadere informatie over de geschikte hulpstukken en accessoires.

Milieubescherming



Aparte inzameling. Dit product mag niet bij het normale huishoudafval worden gegooid.

Als u op een dag merkt dat uw DEWALT product vervangen moet worden of dat u het verder niet kunt gebruiken, gooi het dan niet bij het huishoudafval. Dit product moet afzonderlijk ingezameld worden.



Aparte inzameling van gebruikte producten en verpakkingen maakt recycling en hergebruik van materialen mogelijk. Hergebruik van gerecycleerde

materialen helpt milieuvervuiling te voorkomen en vermindert de vraag naar grondstoffen.

Plaatselijke voorschriften bepalen mogelijk een aparte inzameling voor elektrische producten, in containerparken of bij de verkoper wanneer u een nieuw product koopt.

DEWALT beschikt over een gebouw voor de verzameling en recyclage van DEWALT producten die het einde van hun levensduur hebben bereikt. Om van deze dienst gebruik te maken, kunt u uw product terugbrengen naar elke erkende reparateur die hem voor ons zal inzamelen.

U kunt de dichtstbijzijnde erkende reparateur vinden door contact op te nemen met uw plaatselijke DEWALT kantoor op het adres dat in deze handleiding staat. Of u kunt een lijst met erkende DEWALT reparateurs en alle gegevens over onze herstellingsdienst en contactinformatie vinden op www.2helpU.com.



Herlaadbare accu

Deze duurzame accu moet herladen worden als hij niet krachtig genoeg blijkt tijdens het uitvoeren van klussen die daarvoor vlot verliepen. Aan het einde van zijn technische levensduur dient u dit werktuig weg te gooien met respect voor het milieu:

- Gebruik de accu helemaal op en verwijder deze vervolgens uit het werktuig.
- Li-Ion, NiCd en NiMH cellen zijn recycleerbaar. Breng ze naar uw dealer of een plaatselijk recyclagecentrum. De ingezamelde accu's worden gerecycleerd of op de correcte manier weggegooid.

GARANTIE

• 30 DAGEN GEEN RISICO TEVREDENHEIDSGARANTIE •

Indien uw DEWALT-machine, om welke reden dan ook, niet geheel aan uw verwachtingen voldoet, brengt u de machine dan compleet zoals bij de aankoop en binnen de 30 dagen terug naar het erkend DEWALT verkooppunt waar u het toestel heeft gekocht, samen met uw aankoopbewijs. U ontvangt een nieuw toestel of het aankoopbedrag wordt terugbetaald.

• EEN JAAR GRATIS SERVICECONTRACT •

Als u onderhoud of service nodig hebt voor uw DEWALT werktuig binnen de 12 maanden na uw aankoop, zal dit gratis worden geleverd bij een bevoegde DEWALT reparateur. U dient een aankoopbewijs voor te leggen. Dit omvat werkuren en vervangingsonderdelen voor elektrisch gereedschap. Dit omvat geen toebehoren.

• EEN JAAR VOLLEDIGE GARANTIE •

Als uw DEWALT product gebreken vertoont die te wijten zijn aan slechte materialen of vakmanschap binnen 12 maanden na aankoop, garanderen wij dat we alle defectieve onderdelen gratis zullen vervangen of, naar onze keuze, de eenheid gratis zullen vervangen mits:

- Het product niet verkeerd werd gebruikt.
- Onbevoegde personen niet getracht hebben herstellingen uit te voeren.
- Bewijs van aankoop is geleverd. Deze garantie wordt aangeboden als een extra voordeel en vormt een aanvulling op de wettelijke rechten van klanten.

Voor het adres van uw dichtstbijzijnde erkende DEWALT reparateur verwijzen we naar het telefoonnummer op de achterzijde van deze handleiding. Of u kunt een lijst met bevoegde DEWALT reparateurs en alle gegevens over onze herstellingsdienst en contactinformatie vinden op **www.2helpU.com**.

BATTERIDREVET SLAGBOR DC927

Gratulerer!

Du har valgt et verktøy fra DEWALT. Mangeårig erfaring, grundig produktutvikling og nyskaping gjør DEWALT til en svært pålitelig partner for profesjonelle brukere av elektriske verktøy.

Tekniske spesifikasjoner

		DC927
Spenning	V	18
Avgitt effekt	W	425
Vridningsmoment i fri		
1. gir	min ⁻¹	0-450
2. gir	min ⁻¹	0-1500
3. gir	min ⁻¹	0-1800
Slag/min		
1. gir	min ⁻¹	0-7650
2. gir	min ⁻¹	0-25500
3. gir	min ⁻¹	0-30600
Maks Vrimoment	Nm	38
Chuckkapasitet	mm	13
Maksimal borekapasitet		
stål/mykt tre/betong		65/13/16
Vekt (uten batteri)	kg	1,8
L _{PA} (lydtrykk)	dB(A)	94
K _{PA} (usikkerhet ved lydtrykk)	dB(A)	3,0
L _{WA} (akustisk strøm)	dB(A)	105
K _{WA} (usikkerhet ved akustisk strøm)	dB(A)	3,0

Totale vibrasjonsverdier (triax vektor-sum) fastsatt i henhold til EN 60745:

Vibrasjonsverdier a _h		
Betongboring		
a _{hD} =	m/s ²	12,5
Usikkerhet K =	m/s ²	3,1
Vibrasjonsverdier a _h		
Metallboring		
a _{hD} =	m/s ²	≤ 2,5
Usikkerhet K =	m/s ²	1,5

Vibrasjonsverdien som oppgis i denne manualen har blitt målt i samsvar med en standard test utført i henhold til EN 60745, og kan brukes til å sammenligne ett verktøy med et annet. Den kan brukes til et midlertidig overslag av eksponering.



ADVARSEL: Det erklærte vibrasjonsnivået reflekterer verktøyets hovedbruksområder. Dersom verktøyet brukes til andre formål, med annet tilbehør, eller ikke har blitt vedlikeholdt, så kan vibrasjonsnivået endres. Dette kan øke eksponeringsnivået vesentlig over hele arbeidsperioden.

En vurdering av eksponeringsnivået til vibrasjoner bør også tas i betraktning når verktøyet er slått av, eller når det svinger men ikke utfører arbeid. Dette kan redusere eksponeringsnivået vesentlig over hele arbeidsperioden.

Identifiser ekstra sikkerhetstiltak som beskytter operatoren fra vibrasjonseffektene. Dette inkluderer vedlikehold av verktøy og tilbehør, holde hendene varme og arbeidsstillinger.

Batteripakke		DE9180
Spenning	V	18
Kapasitet	Ah	2,0
Vekt	kg	0,68

Lader		DE9135
Hovedspenning	V _{AC}	230
Batteritype		NiCd/NiMH/Li Ion
Ca. Ladetid	min	40 (2,0 Ah batteripakker)
Vekt	kg	0,52

Sikringer:

Europa	230 V verktøy	10 A, nettspenning
Storbritannia og Irland	230 V verktøy	13 A, i støpser

Definisjoner: Retningslinjer for sikkerhet

Definisjonene nedenfor beskriver alvorlighetsnivået de enkelte signalordene er. Les brukerhåndboken og vær spesielt oppmerksom på disse symbolene.



FARE: Angir en eksisterende farlig situasjon som, og hvis den ikke unngås, vil føre til **dødsfall eller alvorlig personskade**.



ADVARSEL: Angir en potensielt farlig situasjon som, og hvis den ikke unngås, kan føre til **dødsfall eller alvorlig personskade**.



FORSIKTIG: Angir en potensielt farlig situasjon som, og hvis den ikke unngås, kan føre til **mindre eller moderat personskade**.

FORSIKTIG: Når dette brukes uten sikkerhetsvarselssymbolet, foreligger det en potensielt farlig situasjon som, hvis den ikke unngås, **kan føre til materiell skade**.



Angir fare for elektrisk støt.



Angir brannfare.

Overensstemmelseserklæring med EU



DC927

DEWALT erklærer at disse produktene, beskrevet under "teknisk data", har blitt laget i samsvar med: 98/37/EEC (til desember 28, 2009), 2004/108/EC, 2006/42/EC (fra desember 29, 2009), 2006/95/EC, EN 55014-1, EN 55014-2, EN 60745-1, EN 60745-2-6.

Ytterligere informasjon fås ved å ta kontakt med DEWALT på adressen nedenfor eller ved å slå opp bakerst i brukerhåndboken.

Undertegnede er ansvarlig for alle tekniske data og stadfester denne erklæringen på vegne av DEWALT.

H. Grossmann

Horst Grossmann
Ingeniørvirksomhet og produktutvikling
DEWALT, Richard-Klinger-Straße 11,
D-65510 Idstein, Tyskland
30/10/2007



ADVARSEL: Les bruksanvisningen slik at skaderisikoen kan reduseres.

Generelle sikkerhetsadvarsler ved bruk av elektriske verktøyer



ADVARSEL! Les alle sikkerhetsadvarsler og bruksanvisninger. Unnlatelse av å følge advarsler og bruksanvisninger kan resultere i elektrisk sjokk, brann og/eller alvorlige skader.

TA VARE PÅ ALLE ADVARSLER OG BRUKSANVISNINGER FOR FREMTIDIG REFERANSE.

Begrepet "elektrisk verktøy" i advarslene nedenfor henviser til et strømdrevet (med ledning) elektrisk verktøy eller batteridrevet (uten ledning) elektrisk verktøy.

1) SIKKERHET PÅ ARBEIDSPLASSEN

- Pass på at arbeidsplassen er ren og godt belyst.** Rotete eller mørke områder øker faren for ulykker.
- Bruk ikke elektriske verktøy i eksplosive omgivelser, f.eks. nær antennelig væske, gass eller støv.** Elektriske verktøyer produserer gnister som kan antenne støv eller gass.
- Barn og tilskuere skal holdes på god avstand ved bruk av elektriske verktøyer.** Forstyrrelser kan forårsake at en mister oversikten.

2) SIKKERHET VED BRUK AV ELEKTRISITET

- Støpslene på elektriske verktøy må passe i stikkontaktene. Endre aldri et støpsel. Bruk ikke tilpassingsstøpsler på jordede elektriske verktøy.** Uendrede støpsler og stikkontakter som passer kravene, reduserer risikoen for elektrisk støt.
- Unngå å berøre jordede flater som rør, radiatorer, komfyrer og kjøleskap.** Hvis kroppen er jordet, øker faren for elektrisk støt.
- Utsett ikke elektriske verktøy for regn eller fuktighet.** Hvis vann kommer inn i et elektrisk verktøy, øker faren for elektrisk støt.
- Vær ikke hardhendt med ledningen. Bruk ikke ledningen til å bære, dra eller frakople det elektriske verktøyet. Hold ledningen på god avstand fra varme, olje, skarpe kanter eller bevegelige deler.** Skadde eller sammenviklede ledninger øker faren for elektrisk støt.
- Ved utendørs bruk av det elektriske verktøyet skal du bruke en skjøteledning som er beregnet på utendørs bruk.** Bruk av ledning som er beregnet på utendørs bruk reduserer faren for elektrisk støt.

NORSK

- f) *Hvis du må bruke et elektrisk verktøy i fuktige omgivelser, bruk en strømkilde med jordfeilbryter (RCD). Bruk av jordfeilbryter reduserer faren for elektrisk støt.*

3) PERSONSIKKERHET

- a) *Vær oppmerksom, følg med på det du gjør, og bruk sunn fornuft når du bruker et elektrisk verktøy. Bruk ikke elektriske verktøy hvis du er trøtt eller sliten eller har brukt narkotika, alkohol eller legemidler. Et øyeblikks uoppmerksomhet er nok til å forårsake alvorlig personskade.*
- b) *Bruk personlig verneutstyr. Bruk alltid vernebriller. Bruk av verneutstyr som støvmaske, glidesikre sko, hjelm og hørselsvern der det trengs, reduserer faren for personskade.*
- c) *Unngå utilsiktet oppstart. Påse at bryteren er i AV-posisjon før du kopler til strømmen og/eller batteripakken, samt tar opp eller bærer verktøyet. Hvis du bærer elektriske verktøy med fingeren på bryteren eller setter støpselet i stikkontakten mens bryteren er på, øker du faren for ulykker.*
- d) *Fjern eventuelle justeringsnøkler før du slår på det elektriske verktøyet. En skrunøkkel som er festet til en roterende del i det elektriske verktøyet, kan forårsake personskade.*
- e) *Strekk deg ikke for langt. Behold fotfestet og god balanse til enhver tid. Dette gir bedre kontroll over det elektriske verktøyet hvis det skulle oppstå en uventet situasjon.*
- f) *Kle deg skikkelig. Bruk ikke løstsittende klær eller smykker. Hold hår, klær og hansker på god avstand fra bevegelige deler. Løstsittende klær, smykker og langt hår kan sette seg fast i bevegelige deler.*
- g) *Hvis verktøyet har tilkopling for støvoppsamler eller støvavsug, skal du påse at disse er tilkoplede og brukes på riktig måte. Bruk av støvoppsamler kan redusere faren som er forbundet med støv.*

4) BRUK OG BEHANDLING AV ELEKTRISKE VERKTØY

- a) *Forsér ikke det elektriske verktøyet. Bruk riktig elektrisk verktøy til jobben. Det riktige verktøyet gjør jobben bedre og tryggere og med den hastigheten som er det konstruert for.*
- b) *Bruk ikke det elektriske verktøyet hvis det ikke går an å slå bryteren av og på. Verktøy som ikke kan styres med bryteren, er farlig og må repareres.*
- c) *Ta støpselet ut av kontakten og/eller ta batteripakken ut av det elektriske*

verktøyet, før du foretar justeringer, bytter tilbehør eller legger det bort til oppbevaring. Slike forebyggende sikkerhetstiltak reduserer faren for at det elektriske verktøyet startes utilsiktet.

- d) *Oppbevar elektriske verktøy utilgjengelig for barn, og la ikke personer som ikke er kjent med verktøyet eller disse anvisningene, bruke verktøyet. Elektriske verktøy er farlige i hendene på ukyndige brukere.*
- e) *Vedlikehold av elektriske verktøy. Se etter feiljusteringer eller binding i bevegelige deler, skadde deler eller andre ting som kan påvirke det elektriske verktøyets funksjonalitet. Hvis det elektriske verktøyet er skadet, skal det repareres før bruk. Mange ulykker forårsakes av dårlig vedlikeholdte elektriske verktøy.*
- f) *Sørg for at skjæreverktøy alltid er skarpe og rene. Med riktig vedlikeholdte skjæreverktøy med skarpe skjærekanten oppstår det sjeldnere bindinger. Slike verktøy er dessuten lettere å håndtere.*
- g) *Bruk det elektriske verktøyet, tilbehør, bits osv. i samsvar med disse anvisningene. Ta også hensyn til arbeidsforholdene og jobben som skal utføres. Det kan være farlig å bruke det elektriske verktøyet til andre oppgaver enn det som er tiltenkt.*

5) BRUK OG BEHANDLING AV BATTERIDREVNE VERKTØY

- a) *Batteriet skal bare lades med laderen som er angitt av produsenten. En lader som er beregnet på en bestemt batteripakke, kan medføre brannfare hvis den brukes med en annen batteripakke.*
- b) *Elektriske verktøy skal bare brukes med den angitte batteripakken. Bruk av andre batteripakker kan medføre risiko for personskade og brann.*
- c) *En batteripakke som ikke er i bruk, skal holdes på god avstand fra metallgjenstander som binders, mynter, nøkler, spiker, skruer og andre små metallgjenstander som kan skape kontakt mellom polene. Kortslutning av batteripolene kan forårsake forbrenning eller brann.*
- d) *Ved hardhendt behandling, kan det lekke væske fra batteriet. Unngå berøring. Skyll med vann hvis du kommer i kontakt med væsken. Oppsøk lege hvis væsken kommer i kontakt med øynene. Batterivæske kan forårsake iritasjon eller forbrenning.*

6) SERVICE

- a) *Service på det elektriske verktøyet skal utføres av en kvalifisert servicetekniker som utelukkende bruker originale reservedeler. Slik sørger du for å ivareta det elektriske verktøyetets sikkerhet.*

YTTERLIGERE SÆREGNE SIKKERHETSREGLER

Boremaskin/Skrutrekker/Slagbor Sikkerhetsadvarsler

- **Bruk ørebeskyttere ved bruk av slagbor.** Det å være utsatt for støy kan forårsake hørselstap.
- **Under arbeidsutførelse, hold verktøyet i de isolerte gripeflatene hvor skjæreverktøyet kan komme i kontakt med skjulte ledninger eller ledningen til selve verktøyet.** Hvis skjæretillbehøret kommer i kontakt med en strømførende ledning, kan synlige metalldeleer i verktøyet bli strømførende og gi brukeren elektrisk støt.
- **Bruk hjelpehåndtakene som leveres med verktøyet.** Kontrolltap kan forårsake personskade.
- **Bruk klemmer eller en annen praktisk metode som hjelper å stabilisere arbeidet på et stabilt sted.** Å holde arbeidet du skal gjøre i hånden eller opp mot kroppen er ustabil og kan føre til kontrolltap.
- **Bruk ørebeskyttere når du borer over lengre perioder.** Å være utsatt for mye støy over lengre tid kan forårsake hørselstap. Midlertidig hørselstap eller alvorlige skader på trommehinnen kan oppstå fra høye lydnivåer som følge av slagboring.
- **Bruk sikkerhetsbriller eller annen øyebeskyttelse.** Slagbors - og boreoperasjoner kan forårsake at fliser flyr. Flygende partikler kan forårsake permanent øyeskade.
- **Slagbor og verktøy blir varme når de brukes.** Bruk hansker når du er i berøring med dem.

Etiketter på verktøyet

PLASSERING AV DATOKODE

Datokode, som også inkluderer produksjonsåret, er trykt på overflaten ved montasjeleddet mellom verktøyet og batteriet!

Eksempel:

2007 XX XX

Produksjonsår

Viktige sikkerhetsinstruksjoner for alle batteriladere

OPPBEVAR DISSE INSTRUKSJONENE: Denne manualen inneholder viktige sikkerhetsinstruksjoner og bruksanvisninger DE9130/DE9135 batteriladere.

- Før du bruker batteriet og laderen, må du lese alle instruksjonene og advarselmerker på laderen, batteripakken, og produktet som bruker batteripakken.



FARE: Fare for dødelig elektroshjokk. 230 volt er tilstede ved ladeterminale. Stikk ikke inn ledende gjenstander. Dette kan medføre elektrisk sjokk eller dødelig elektroshjokk.



ADVARSEL: Fare for elektrisk støt. Ikke la væske trenge inn i laderen. Elektrisk sjokk kan forekomme.



FORSIKTIG: Forbrenningsfare. For å redusere risikoen for skade, må du kun lade DEWALT oppladbare batterier. Andre typer batterier kan sprenges og forårsake personskade og andre skader.



FORSIKTIG: Under visse omstendigheter, med laderen plugget inn i strømforsyningen, kan de eksponerte ladekontaktene inne i laderen kortsluttes av fremmedmateriale. Fremmedmaterialer av en ledende type kan være, men er ikke begrenset til, stålull, aluminiumfolie, eller oppbygning av metalliske partikler skal holdes bort fra laderommene. Trekk alltid ut laderen av kontakten når det ikke er en batteripakke i rommet. Frakoble laderen før rengjøring.

- **IKKE forsøk å lade batteripakken med andre ladere enn de som er angitt i denne håndboken.** Laderen og batteripakken er spesielt designet for å brukes sammen.
- **Disse laderne er ikke ment til annen bruk enn lading av DEWALT oppladbare batterier.** All annen bruk kan resultere i risiko for brann, elektrisk støt eller dødelig elektroshjokk.
- **Ikke utsett laderen for regn eller snø.**
- **Trekk i støpselet istedenfor ledningen når du frakobler laderen.** Dette vil redusere risikoen for skade på støpselet og ledningen.
- **Påse at ledningen er plassert slik at den ikke kan bli tråkket på, snublet over, eller på andre måter skadet eller overbelastet.**
- **Ikke bruk skjøteledning hvis det ikke er absolutt nødvendig.** Bruk av en feil

NORSK

skjøteledning kan resultere i brannrisiko, elektrisk sjokk eller dødelig elektroshokk.

- **Ikke plasser gjenstander oppå laderen, laderen må heller ikke plasseres på en myk overflate som kan blokkere ventilasjonshullene og resultere i sterk intern varme.** Plasser laderen på god avstand fra alle varmekilder. Laderen er ventilt gjennom slissene i toppen og bunnen av beholderen.
- **Ikke bruk laderen med en skadet ledning eller støpsel** - de må skiftes ut umiddelbart.
- **Ikke bruk laderen om den har blitt slått hardt, blitt mistet eller på andre måter skadet.** Ta den med til et autorisert servicesenter.
- **Ikke demonter laderen; ta den med til et autorisert servicesenter når service eller reparasjon er påkrevd.** Feilmontering kan medføre elektrisk sjokk, dødelig elektroshokk eller brann.
- **Frakoble laderen fra stikkontakten før rengjøring. Dette vil redusere risikoen for elektrisk sjokk.** Fjerning av batteripakken vil ikke redusere denne risikoen.
- **ALDRI** forsøk å koble 2 ladere sammen.
- **Laderen er designet for å brukes på standard 230 V elektrisk strøm for husholdningsartikler. Ikke forsøk å bruke den på en annen spenning. Dette gjelder ikke billaderen.**

TA VARE PÅ DISSE ANVISNINGENE

Ladere

DE9135 lader aksepterer 7,2 – 18 V NiCd, NiMH eller Li-Ion batterier.

Disse laderne krever ingen justering og er laget slik at det skal være så enkelt som mulig å bruke dem.

Ladeprosedyre



FARE: Fare for dødelig elektroshokk. 230 volt er tilstede ved ladeterminalene. Stikk ikke inn ledende gjenstander. Fare for elektrisk sjokk eller elektrisk støt.

1. Plugg laderen (h) inn i et egnet støpsel før du setter inn batteripakken.
2. Sett inn batteripakken i laderen. Når den røde lampen, under oppladning, blinker hele tiden er det tegn på at selve oppladningen har begynt.
3. Fullført oppladning indikeres av at den røde lampen hele tiden lyser PÅ. Pakken er fullstendig ladet og kan nå brukes eller kan forbli i laderen.

Ladeprosess

Se tabellen nedenfor når det gjelder ladestatus for batteripakken.

Ladestatus	
lader	- - - - -
Fullstendig ladet	_____
varm/kald pakke forsinkelse	--- - --- -
skift ut batteripakke	●●●●●●●●
problem	●● ●● ●●

Automatisk balansering av battericellene

Modusen for automatisk balansering av battericellene balanserer de individuelle cellene i batteripakken for å utnytte kapasiteten maksimalt. Batteripakker skal balanseres en gang i uken eller når batteripakkens ytelse er svekket.

Balanser batteripakken ved å legge batteriet i laderen på vanlig måte. La batteripakken ligge i laderen i minst 8 timer.

Forsinkelse ved varm/kald batteripakke

Hvis laderen registrerer at batteriet er for varmt eller for kaldt, legges det automatisk inn en forsinkelse som følge av dette. Batteriet blir ikke ladet før batteripakken har oppnådd riktig temperatur. Laderen går deretter automatisk til lademodus. Denne funksjonen gjør at batteriet varer lengst mulig.

BESKYTTELSE MOT FOR MYE UTLADING

Batteripakken er beskyttet mot for mye utlading når den brukes i verktøyet.

Viktige sikkerhetsinstruksjoner for alle batteripakkene

Når du bestiller batteripakker for utskifting, påse at du inkluderer katalognummer og spenning. Sjekk tabellen på slutten av denne manualen for kompatibilitet av ladere og batteripakker.

Batteripakken er ikke fullt ladet når den tas ut av kartongen. Les sikkerhetsinstruksjonene nedenfor, før bruk av batteripakken og laderen. Følg deretter ladeprosedyren som vist.

LES ALLE BRUKSANVISNINGER.

- **Bruk ikke elektriske verktøy i eksplosive atmosfærer, f.eks. nær antennelig væske, gass eller støv.** Innsetting eller fjerning av batteriet kan sette fyr på støv eller gasser.

- Lad kun batteripakkene i DEWALT ladere.
- **IKKE** søl eller legg i vann eller annen væske.
- **Ikke oppbevar eller bruk verktøyet og batteripakken på steder hvor temperaturen kan nå eller overskride 40 °C (slik som i skjul eller metallbygninger om sommeren).**



FARE: Fare for dødelig elektroshjokk. Prøv aldri å åpne en batteripakke, uansett grunn. Hvis batteripakkens beholder er sprukket eller skadet bør den ikke settes inn i laderen. Dette kan medføre elektrisk sjokk eller dødelig elektroshjokk. Skadede batteripakker bør returneres til et servicesenter for resirkulering.



ADVARSEL: Prøv aldri å åpne en batteripakke, uansett grunn. Hvis batteripakkens beholder er sprukket eller skadet bør den ikke settes inn i laderen. Ikke knus, mist eller skade batteripakken. Ikke bruk en batteripakke eller lader som har fått et skarpt støt, blitt mistet, kjørt over eller skadet på noen måte (m.a.o. stukket med en spiker, slått med en hammer, tråkket på). Skadede batteripakker bør returneres til et servicesenter for resirkulering.



FORSIKTIG: Når den ikke er i bruk må verktøyet plasseres på dets side på en stabil overflate hvor det ikke vil forårsake snubling eller en fallfare. Noen verktøy med store batteripakker kan stå rett opp og ned på batteripakken men kan lett falle ned.

SPESIFIKKE SIKKERHETSINSTRUKSJONER FOR NIKKELKADMIUM (NiCd) ELLER NIKKEL METALLHYDRID (NiMH)

- **Ikke brenn batteripakken selv om den er alvorlig skadet eller er fullstendig utslitt.** Batteripakken kan eksplodere i en brann.
- **En liten væskelekkasje fra batteripakkens celler kan oppstå under ekstreme bruks- eller temperaturbetingelser.** Dette er ikke et tegn på svikt.

Imidlertid, om den ytre forseglingen er ødelagt:

- a. og batterivæsken kommer på huden din, vask øyeblikkelig med såpe og vann i flere minutter.
- b. Om batterivæske kommer inn i dine øyne bør du skylle dem med rent vann i minimum 10 minutter og oppsøk medisinsk hjelp øyeblikkelig. (**Medisinsk merknad:** Væsken er en 25-35 % oppløsning med kaliumhydroksid)

SPESIFIKKE SIKKERHETSINSTRUKSJONER FOR LITUM ION (LI-ION)

- **Ikke brenn batteripakken selv om den er alvorlig skadet eller er fullstendig utslitt.** Batteripakken kan eksplodere i en brann. Giftige gasser og materialer er produsert når litium-ion batteri er brent.
- **Om batteri-innhold kommer i kontakt med huden din, vask øyeblikkelig område med mild såpe og vann.** Om batterivæske kommer inn i øyet, skyl med vann over det åpne øyet i 15 minutter eller til irritasjon stopper. Om medisinsk tilsyn er nødvendig, er batterielektrolytt sammensatt av en blanding med flytende organiske karbonater og litiumsalt.
- **Innholdet av åpnede battericeller kan forårsake åndedrettsirritasjon.** Forsyn frisk luft. Om symptomene vedvarer, oppsøk medisinsk tilsyn.



ADVARSEL: Forbrenningsfare. Batterivæske kan være brannfarlig om eksponert til gnister eller flammer.

Batterihette (fig. 3)

En beskyttende batterihette dekker og beskytter kontaktene når batteripakken er tatt av. Hvis den beskyttende batterihetten ikke sitter på, kan løse metallgjenstander kortslutte kontaktene. Dette er brannfarlig og kan skade batteripakken.

1. Ta av den beskyttende batterihetten før du setter batteripakken i laderen eller verktøy (fig. 3A).
2. Sett den beskyttende batterihetten over kontaktene med en gang du tar batteripakken ut av laderen eller verktøyet (fig. 3B).



ADVARSEL: Påse at den beskyttende batterihetten sitter på før du bærer en løs batteripakke eller legger den til oppbevaring.

Batteripakke (fig. 1)

BATTERITYPE

DC927 bruker 18 volts batteripakker.

Anbefalinger ved oppbevaring

1. Det beste oppbevaringsstedet er kjølig, tørt og uten direkte sollys og for lave eller for varme temperaturer.

NORSK

2. Langvarig oppbevaring er ikke skadelig for batteripakken eller laderen. Disse kan, under riktige forhold, oppbevares i 5 år eller mer.

Merker på lader og batteripakke

Foruten symbolene i denne brukerhåndboken, viser merkene på laderen og batteripakken følgende symboler:



Les brukerhåndboken før bruk.



Batteriet lades.



Batteriet er ladet.



Defekt batteri.



Forsinkelse ved varm/kald batteripakke.



Stikk ikke inn ledende gjenstander.



Lad ikke skadde batteripakker.



Skal kun brukes med DEWALT batteripakker. Andre typer batteripakker kan sprekke og forårsake personskade og materiell skade.



Skal ikke utsettes for vann.



Defekte ledninger skal skiftes med en gang.



Skal bare lades i temperaturer mellom 4 og 40 °C.



Ta hensyn til miljøet når batteripakken skal kasseres.



Ikke brenn batteripakken NiMH, NiCd+ og Li-Ion.



Lader NiMH- og NiCd-batteripakker.



Lader Li-Ion batteripakker.



Ladetid er angitt under tekniske spesifikasjoner.

Pakkeinnhold

Pakken inneholder:

- 1 Batteridrevet slagbor
- 1 Sidehåndtak
- 2 batteripakker
- 1 lader
- 1 brukerhåndbok
- 1 diagram

MERK: Batteripakkene og laderne er ikke inkludert med N-modeller.

- Sjekk at det ikke har oppstått skade på verktøyet, delene eller tilbehøret under transport.
- Ta deg tid til å lese og gjøre deg godt kjent med brukerhåndboken før du tar verktøyet i bruk.

Beskrivelse (fig. 1–5)



ADVARSEL: Verktøyet eller delene må aldri endres. Dette kan medføre materielle skader eller personskader.

- a. Bryter
- b. Forover/revers kontrollknapp
- c. Stillingsnivåkrave
- d. Skyvebryter for vridningsmoment
- e. Girveksler
- f. Chuckkrave
- g. Batteriutløsningsknapper

TILTENKT BRUK

Din DC927 slagboremaskin er utarbeidet med tanke på profesjonell boring, slagboring og skruing.

IKKE BRUK ved høy luftfuktighet eller nær antenkelige væsker eller gasser.

Disse slagborene er profesjonelle elektroverktøyer.

LA IKKE barn røre verktøyet. Det kreves oppsyn når uerfarne operatører bruker dette verktøyet.

Sikkerhet ved bruk av elektrisitet

Den elektriske motoren er kun beregnet på én bestemt spenning. Sjekk alltid at spenningen i batteripakken stemmer overens med spenningen på klassifiseringsskiltet. Sjekk også at spenningen i laderen stemmer med nettspenningen.



Denne DEWALT-laderen er dobbeltisolert i samsvar med EN 60335. Det er derfor ikke påkrevd å bruke jordledning.

Hvis ledningen er skadet må den skiftes ut med en spesialledning som kun er tilgjengelig gjennom DEWALTS serviceorganisasjon.

Skjøteledningsbruk

Bruk ikke skjøteledning med mindre det er helt nødvendig. Bruk en godkjent skjøteledning som passer til inngangseffekten i laderen (se tekniske spesifikasjoner). Minste lederstørrelse er 1 mm²; maks. lengde er 30 m.

Hvis du bruker en kabeltrommel, bør du alltid vikle kabelen helt av først.

MONTERING OG JUSTERING



ADVARSEL: Ta alltid ut batteripakken før montering og justering. Slå alltid av verktøyet før du setter inn eller tar ut batteripakken.



ADVARSEL: Bruk kun batteripakker og ladere fra DEWALT.

Innsetting og fjerning av batteripakke fra verktøyet (fig. 2)



ADVARSEL: For å redusere faren for alvorlige personskader, slå av verktøyet og koble fra batteripakken før det utføres justeringer eller montering/demontering av tilbehør eller ekstrautstyr. Utsiktet start kan forårsake personskade.

INSTALLERING AV BATTERIPAKKEN I VERKTØYSHÅNDTAKET

1. Tilpass sokkelen på verktøyet til hakket på innsiden av verktøyshåndtaket (fig. 2).
2. Skyv batteripakken godt inn i håndtaket til du hører at det låses på plass.

VED FJERNING AV BATTERIPAKKEN FRA VERKTØYET

1. Trykk batteriets utløsningsknapper (g) og trekk batteripakken ut fra verktøyshåndtaket.
2. Sett inn batteripakken i laderen som beskrevet i denne manualens laderavsnitt.

BRUK

Bruksanvisninger



ADVARSEL: Følg alltid sikkerhetsanvisninger og gjeldende forskrifter.

Sidehåndtak



ADVARSEL: For å redusere faren for personskader, operer **ALLTID** verktøyet med sidehåndtaket installert riktig. Et feilinstallert sidehåndtak kan føre til at

sidehåndtaket sklir ved verktøybruk, som igjen kan føre til tap av kontroll over verktøyet. Hold verktøyet med begge hender for maksimal kontroll.

Sidehåndtaket kan som vist festes til den fremre delen av verktøyet og kan roteres. Dette tillater høyre eller venstrehånds bruk. Sidehåndtaket må festes tilstrekkelig for å unngå at verktøyet vrir dersom tilbehør binder seg eller kveles. Pass på å gripe sidehåndtaket i enden for å kontrollere verktøyet skulle kvelning forekomme.

Hvis modellen ikke er utstyrt med et sidehåndtak, grip tak i boremaskinen med en hånd på håndtaket og en hånd på batteripakken.

Avtrekker med variabel hastighet (fig. 1)

Slå på verktøyet ved å klemme på utløseren (a). Slå av verktøyet ved å slippe opp utløseren.

Verktøyet ditt er utstyrt med en brems. Ambolten stopper så snart utløserbryteren er helt utløst.

MERK: Uavbrutt bruk under ujevn hastighet anbefales ikke. Det kan skade bryteren og bør unngås.

Forover/revers kontrollknapp (fig. 1)

En forover-/reversknapp (b) bestemmer retningen verktøyet skal brukes i og tjener også som låseknapp.

For å velge forover rotasjon utløs utløserbryteren og trykk ned forover/revers-kontrollknappen på høyre siden av verktøyet.

For å velge revers, trykk ned forover-/reverskontrollknappen på venstre siden av verktøyet.

Midtstillingen på kontrollknappen låser verktøyet i AV-stilling. Påse at avtrekkeren er i fri når stillingen på kontrollknappen forandres.

MERK: Første gang verktøyet brukes etter retningsendring, kan det være at det høres et klikk ved oppstart. Dette er normalt og ikke et tegn på feil.

Skyvebryter

Boren din er utstyrt med en separat skyvebryter (fig. 1, c) slik at du kan bytte mellom boring, skruing og slagboring.

SKRUIING (FIG. 4)

1. Velg ønsket hastighet/vridningsmoment ved å bruke tregirsveksleren (e) på toppen av verktøyet for å tilpasse hastighet og

NORSK

vridningsmoment til planlagt bruk. For å sette det riktig omdreingsnivået til klutsikreren, sett først klutsikreren i en lavere innstilling slik at strammeren blir stilt inn slik du ønsker.

MERK: Bruk det laveste vridningsmomentet for å plassere brosjen til ønsket dybde. Jo lavere nummer, dess lavere vridningsmoment.

2. Roter innstillingshjulet (c) slik at skruesymbolet stiller opp med pilen.
3. Juster skyvebryteren til korrekt nummer for ønsket vridningsmoment (d).

MERK: Skyvebryteren som regulerer vridningsmomentet kan stilles inn på hvilket som helst nummer og veksle mellom skruing og boreinnstillinger ved bruk av innstillingshjulet.

DRILLING (FIG. 5)



FORSIKTIG: Når innstillingshjulet befinner seg i bore/slagbor stilling, vil boren ikke slippe klutsjen uansett hvilken stilling skyvebryteren som regulerer vridningsmomentet (d).

Roter innstillingshjulet (c) slik at boresymbolet stiller seg opp ved pilen.

MERK: Skyvebryteren som regulerer vridningsmomentet (d) kan stilles inn på hvilket som helst nummer.

SLAGBORSBORING (FIG. 6)

Roter innstillingshjulet (c) slik at slagsymbolet stiller opp med pilen.

Skyvebryteren Som Regulerer Vridningsmomentet (fig. 4)

Verktøyet ditt har en justerbar skrutrekkermekanisme til bruk ved boring og fjerning av et vidt spekter av fasongjern i mange størrelser, samt i noen modeller, en slagbormekanisme ved boring i mur. Rundt skyvebrytere som regulerer vridningsmomentet (d) finnes det flere tall. Disse tallene brukes til å innstille clutchen så den kan yte visse vridningsmoment. Jo høyere tallet er på kraven, desto høyere vridningsmomentet og desto større er borene som kan brukes. For å velge nummer, roter til det ønsket nummer stiller opp med pilen.

Trehastighets giring (fig. 4)

Trehastighets funksjonen gjør deg i stand til å bytte gir, som gjør verktøyet ditt mer anvendelig. For å velge hastighet 1 (høyeste vridningsmoment), skru av verktøyet og la det komme til en fullstending stopp. Skyv girveksleren (e) helt til venstre. Hastighet 2 (middels omvridnings- og hastighetsinnstilling)

er i midtposisjonen. Hastighet 3 (høyeste hastighetsinnstilling) er til høyre.

MERK: Ikke skift gir mens verktøyet sviver. La alltid boret stoppe fullstending opp før du bytter gir. Dersom du har problemer med å bytte gir, se etter at girveksleren er plassert i en av de tre hastighetsinnstillingene.

Selvstrammende chuck funksjon (fig. 7–9)



ADVARSEL: Ikke forsøk å feste borebitsene (eller annet tilbehør) ved å gripe fatt i fremdelen av kjoksen for å slå på verktøyet. Det kan da oppstå skade på kjoksen samt personskader. Alltid lås avtrekkeren når du bytter tilbehør.



ADVARSEL: Vær alltid sikker på at bitsen er solid festet før verktøyet startes. En løs bits kan bli slengt fra verktøyet og potensielt forårsake personskader.

INNSTALLASJON AV BOREBITS ELLER ANNET TILBEHØR

1. Lås avtrekkeren i AV stillingen
2. Grip chuckkraven (f) med en hånd og bruk den andre hånden til å holde verktøyet fast som vist i figur 7. Roter kraven mot klokken (sett foranifra) langt nok slik at kraven kan stramme seg til rundt ønsket tilbehør.
3. Plasser bitsen eller annet tilbehør 19 mm (3/4") inn i chucken, som vist på figur 8. Ta et godt grep i chuckkraven og roter kraven med klokken (sett foranifra) med en hånd mens den andre handen brukes til å holde verktøyet fast. Roter kraven med klokken til kraven ikke kan roteres mer, som demonstrert i figur 9. Mens boren sviver i foroverinnstillingen vil chucken stramme chuckens kjever rundt bitsen slik at bitsen blir festet så stramt som mulig.

For å løsne tilbehør, gjenta steg 2.

Boring

1. Velg ønsket hastighet/vridningsmoment ved hjelp av girveksleren for å tilpasse hastighet og vridningsmoment til planlagt bruk.
2. For TRE, bruk skrubits, gravebits, vribits eller hullbor. Bruk en skjærelubrikant ved metalboring. Unntakene er smijern og messing, som bør bores uten lubrikering.
3. Trykk alltid på boret etter en rett linje. Bruk nok trykk til å holde boret igang, men ikke trykk så hardt at du kveler motoren eller brytter boret.

4. Hold verktøyet godt med begge hendene for å kontrollere vriddereffekten av boremaskinen.
5. **HVIS BOREMASKINEN KVELES** er det vanligvis fordi den er overbelastet. **FRIGJØR AVTREKKEREN ØYEBLIKKELEG**, fjern boret borebitsen fra arbeidet og fastsett årsaken for kveling. **IKKE TRYKK AVTREKKEREN PÅ OG AV I ET FORSØK PÅ Å STARTE ET KVELET BOR – DETTE KAN SKADE BOREMASKINEN.**
6. Hold motoren gående mens du drar boret ut av et oppboret hull. Dette vil være til hjelp til slik at det ikke setter seg fast.

Slagboring

1. Når du borer, legg akkurat nok trykk på slagboret slik at det ikke får anledning til å sprette omkring for mye eller ikke vil "ta tak". For mye trykk vil forårsake saktere borehastighet, overoppheting og lavere gjennomtrengningskraft.
2. Bor rett og hold boret i rett vinkel i forhold til der du borer. Ikke trykk på boret fra siden da dette kan resultere i at borsporene fylles, noe som vil forårsake at boret arbeider saktere.
3. Hvis slaghastigheten begynner å avta ved boring, trekk bitsen delvis ut av hullet mens verktøyet fremdeles er i gang for å hjelpe til med å rense rester fra hullet.
4. For MUR, bruk carbid-tuppede bits eller murbits. En jevn støvflyt indikerer riktig borehastighet.

Skruing

Velg ønsket hastighet/vridningsmoment ved hjelp av tregirsveksleren på toppen av verktøyet for å tilpasse vridningsmoment/hastighet til planlagt bruk. Innstill det ønskede festetilbehøret i kjoksen på samme måte som et hvilket som helst bor. Plasser skyvebryteren som regulerer vridningsmomentet (d) til ønsket posisjon. Foreta gjerne en test på noen rester eller usatte steder for å bestemme den riktige posisjonen for koplingskraven.

VEDLIKEHOLD

Elektriske verktøy fra DEWALT er laget for langtidsbruk med minimalt vedlikehold. Uavbrutt og tilfredsstillende bruk avhenger av riktig bruk og jevnlig verktøysvedlikehold.



ADVARSEL: For å redusere risikoen for personlige skader, skru av verktøyet og koble fra batteriet før du endrer verktøynnstillinger eller

fjerner/installerer komponenter eller tilbehør. Utsiktet start kan forårsake personskaade.

Laderen kan ikke repareres. Det er ingen deler på innsiden av laderen som behøver service av bruker.



Smøring

Dette elektriske verktøyet trenger ikke smøring.



Rengjøring



ADVARSEL: Blås smuss og støv ut av verktøyhuset med tørr luft så ofte som du ser at smuss legger seg i og rundt luftåpningene. Bruk godkjent øyebeskyttelse og godkjent støvmaske når du utfører denne prosedyren.



ADVARSEL: Aldri bruk oppløsningsmidler eller andre sterke kjemikalier for rengjøring av ikke-metalliske deler av verktøyet. Disse kjemikaliene kan svekke materialene brukt i disse delene. Bruk en klut fuktet kun med vann og mild såpe. Pass på at det aldri kommer væske inn i verktøyet. Legg aldri noen av verktøydelenene i vann.

RENGJØRINGSINSTRUKSJONER FOR LADER



ADVARSEL: Fare for elektrisk støt. Frakoble laderen fra vekselstrømkontakten før rengjøring. Smuss og fett kan fjernes fra eksteriøret av laderen ved bruk av en klut eller myk ikke-metallisk børste. Ikke bruk vann eller andre rengjøringsmidler.

Ekstraustyr



ADVARSEL: Siden tilbehør som ikke leveres av DEWALT ikke er testet med dette produktet, kan det være farlig å bruke slikt tilbehør. Reduser risikoen for personskaade ved å kun bruke tilbehør som anbefales av DEWALT sammen med dette produktet.

Ta kontakt med en forhandler for informasjon om ekstraustyr.

Miljøvern



Separat innsamling. Dette produktet skal ikke kastes sammen med vanlig husholdningsavfall.

Hvis du en dag finner ut at DEWALT-produktet må skiftes eller du ikke lenger har bruk for det, skal du ikke kaste det sammen med det vanlige husholdningsavfallet. Sørg for at produktet innsamlers separat.



Separat innsamling av brukte produkter og pakkematerialer gjør det mulig å gjenvinne materialer og bruke dem på nytt. Gjenbruk av gjenvunne materialer reduserer forurensning og etterspørselen etter råvarer.

Lokale forskrifter kan inneholde bestemmelser om separat innsamling av elektriske produkter fra hjemmet, ved søppelfyllinger eller hos forhandleren når du kjøper et nytt produkt.

DEWALT har et anlegg for innsamling og gjenvinning av DEWALT-produkter som ikke kan brukes lenger. Send produktet til et autorisert servicesenter som kan samle inn produkter på dine vegne og anvende denne tjenesten.

Finn nærmeste autoriserte servicesenter ved å ta kontakt med nærmeste DEWALT-kontor på adressen som er oppført i denne brukerhåndboken. Du finner også en liste over autoriserte servicesentre for DEWALT og utførlig informasjon om service og kontaktpersoner på Internett på www.2helpU.com.



Oppladbar batteripakke

Denne langtids batteripakken må lades på nytt når den ikke lenger produserer nok strøm til jobber som enkelt kunne utføres tidligere. Ta hensyn til miljøet når batteripakken må kasseres:

- Lad batteripakken helt ut, og ta den ut av verktøyet.
- Li-Ion, NiCd og NiMH-celler kan resirkuleres. Ta dem med til en forhandler eller et lokalt gjenvinningscenter. Innsamlende batteripakker blir gjenvunnet eller kassert på forsvarlig måte.

GARANTI

• 30 DAGERS FULL GARANTI •

Hvis du ikke er 100 % fornøyd med ytelsen til DEWALT-verktøyet, kan du levere det tilbake innen 30 dager, komplett som ved kjøpet. Lever det til forhandleren du kjøpte det av, så får du full refusjon eller bytterett. Kvittering må fremvises.

• ETTÅRSKONTRAKT MED GRATIS SERVICE •

Vedlikehold og service på DEWALT-verktøyet i de første 12 månedene etter kjøpet utføres gratis ved et autorisert servicesenter for DEWALT. Kvittering må fremvises. Inkludert arbeidstimer og reservedeler for elektriske verktøy. Ekskludert ekstrautstyr.

• ETT ÅRS FULL GARANTI •

Hvis DEWALT-produktet blir defekt som følge av svikt i materialer eller utførelse innen 12 måneder etter kjøpedatoen, garanterer vi at alle defekte deler skal skiftes gratis eller, etter vårt skjønn, at hele verktøyet skal byttes ut gratis på følgende vilkår:

- Produktet er ikke feilbrukt.
- Ingen uautoriserte personer har prøvd å reparere verktøyet.
- Kvittering fremvises. Denne garantien gis i tillegg til lovbestemte forbrukerrettigheter.

Ring det aktuelle telefonnummeret bakerst i denne brukerhåndboken for å finne nærmeste autoriserte servicesenter for DEWALT. Du finner også en liste over autoriserte servicesentre for DEWALT og utførlig informasjon om service på Internett på www.2helpU.com.

BERBEQUIM DE PERCUSSÃO SEM FIOS DC927

Parabéns!

Optou por uma ferramenta DEWALT. Anos de experiência, desenvolvimento contínuo de produtos e espírito inovador tornam a DEWALT num dos parceiros de maior confiança para os utilizadores de ferramentas eléctricas profissionais.

Dados técnicos

		DC927
Tensão eléctrica	V	18
Potência do motor (saída)	W	425
Velocidade em vazio		
1ª mudança	min ⁻¹	0-450
2ª mudança	min ⁻¹	0-1500
3ª mudança	min ⁻¹	0-1800
Taxa de impacto		
1ª mudança	min ⁻¹	0-7650
2ª mudança	min ⁻¹	0-25500
3ª mudança	min ⁻¹	0-30600
Torque máx.	Nm	38
Capacidade da bucha	mm	13
Capacidade máxima de perfuração		
aço/madeira/cimento		65/13/16
Peso (sem bateria)	kg	1,8
L _{pA} (pressão acústica)	dB(A)	94
K _{PA} (instabilidade de pressão acústica)	dB(A)	3,0
L _{WA} (potência acústica)	dB(A)	105
K _{WA} (instabilidade de potência acústica)	dB(A)	3,0
Valores totais de vibração (soma triaxial de vectores) determinados segundo a norma EN 60745:		
Valor de emissão de vibrações a _h		
Perfuração de cimento		
a _{hD} =	m/s ²	12,5
Instabilidade K =	m/s ²	3,1
Valor de emissão de vibrações a _h		
Perfuração em metal		
a _{hD} =	m/s ²	≤ 2,5
Instabilidade K =	m/s ²	1,5

O nível de emissão de vibrações apresentado neste folheto informativo foi medido de acordo com um teste padrão ilustrado em EN 60745 e pode ser utilizado para comparar ferramentas. Pode ser usado como uma avaliação preliminar do nível de exposição.



ATENÇÃO: o nível de emissão de vibrações declarado representa as aplicações principais para as quais a ferramenta foi concebida. Contudo, se a ferramenta for utilizada para aplicações diferentes, com acessórios diferentes ou tiver uma má manutenção, o nível de emissão de vibrações poderá diferir. Isto poderá aumentar significativamente o nível de exposição ao longo do período total de trabalho.

Uma estimativa do nível de exposição à vibração também deverá ter em conta o número de vezes que a ferramenta é desligada ou está em funcionamento mas sem executar tarefas. Isto poderá reduzir significativamente o nível de exposição ao longo do período total de trabalho.

Identificar medidas de segurança adicionais para proteger o operador dos efeitos da vibração, tais como: cuidar da ferramenta e dos acessórios, manter as mãos quentes, organização dos padrões de trabalho.

Bateria		DE9180
Voltagem	V _{CC}	18
Capacidade	Ah	2,0
Peso	kg	0,68

Carregador		DE9135
Voltagem de rede	V _{CA}	230
Tipo de bateria		NiCd/NiMH/Li-Ion
Tempo de carregamento	min	40 (2,0 Ah baterias)
Peso	kg	0,52

Fusíveis:		
Europa	Ferramentas de 230 V	10 amperes, alimentação de rede
Reino Unido e Irlanda	Ferramentas de 230 V	13 amperes, ficha de entrada

Definições: Directrizes de Segurança

As definições abaixo apresentadas descrevem o grau de gravidade correspondente a cada palavra de advertência. Leia cuidadosamente o manual e preste atenção a estes símbolos.

PORTUGUÊS



PERIGO: indica uma situação iminentemente perigosa que, se não for evitada, **irá** resultar em **morte ou lesões graves**.



ATENÇÃO: indica uma situação potencialmente perigosa que, se não for evitada, **poderá** resultar em **morte ou lesões graves**.



CUIDADO: indica uma situação potencialmente perigosa que, se não for evitada, **poderá** resultar em lesões **ligeiras ou moderadas**.

CUIDADO: utilizado sem o símbolo de alerta de segurança, indica uma situação potencialmente perigosa que, se não for evitada, **poderá** resultar em **danos materiais**.



Indica risco de choque eléctrico.



Indica risco de incêndio.

Declaração de conformidade da CE



DC927

A DEWALT declara que estes produtos descritos em "dados técnicos" foram concebidos em conformidade com a norma:

98/37/CEE (até 28 de Dez. de 2009), 2004/108/EC, 2006/42/CE (a partir de 29 de Dez. de 2009), 2006/95/CE, EN 55014-1, EN 55014-2, EN 60745-1, EN 60745-2-6.

Para obter mais informações, contacte a DEWALT na morada que se segue ou consulte o verso do manual.

O abaixo assinado é responsável pela compilação do ficheiro técnico e faz esta declaração em nome da DEWALT.

Horst Grossmann
Vice-presidente de Engenharia e Desenvolvimento de Produtos
DEWALT, Richard-Klinger-Strasse 11,
D-65510, Idstein, Alemanha
30/10/2007



ATENÇÃO: Para reduzir o risco de ferimentos, leia o manual de instruções.

Avisos de Segurança Gerais relativos às Ferramentas Eléctricas



ATENÇÃO! Leia todos os avisos e instruções de segurança. O não seguimento dos avisos e instruções pode resultar em choque eléctrico, incêndio e/ou ferimentos graves.

GUARDE TODOS OS AVISOS E INSTRUÇÕES PARA FUTURA REFERÊNCIA.

Em todos os avisos que se seguem, o termo "ferramenta eléctrica" refere-se à sua ferramenta accionada por alimentação da rede eléctrica (com fio) ou por bateria (sem fio).

1) SEGURANÇA DA ÁREA DE TRABALHO

- Mantenha a área de trabalho limpa e bem iluminada.** As áreas desorganizadas ou escuras são propensas a acidentes.
- Não utilize as ferramentas eléctricas em ambientes explosivos, nomeadamente na presença de líquidos, gases ou poeiras inflamáveis.** As ferramentas eléctricas criam faíscas que poderão inflamar as poeiras ou os fúmos.
- Mantenha as crianças e outras pessoas à distância quando utilizar a ferramenta eléctrica.** As distrações podem levar à perda de controlo.

2) SEGURANÇA ELÉCTRICA

- As fichas das ferramentas eléctricas têm de ser compatíveis com a tomada. Nunca modifique a ficha de forma alguma. Não utilize fichas adaptadoras com ferramentas eléctricas ligadas à terra.** Fichas não modificadas e tomadas compatíveis reduzem o risco de choque eléctrico.
- Evite o contacto corporal com superfícies ligadas à terra, como tubos, radiadores, fogões e frigoríficos.** Se o seu corpo estiver ligado à terra, o risco de choque eléctrico é maior.
- Não exponha as ferramentas eléctricas à chuva ou a condições de humidade.** A entrada de água numa ferramenta eléctrica aumenta o risco de choque eléctrico.
- Não utilize indevidamente o cabo. Nunca o utilize para carregar, arrastar ou desligar a ferramenta eléctrica. Mantenha o cabo afastado de calor, óleo, pontas afiadas ou peças em movimento.** Cabos danificados ou emaranhados aumentam o risco de choque eléctrico.

- e) **Ao operar a ferramenta eléctrica fora de casa, utilize uma extensão adequada para a utilização ao ar livre.** A utilização de um cabo adequado para o ar livre reduz o risco de choque eléctrico.
- f) **Se não for possível evitar trabalhar com uma ferramenta eléctrica num local húmido, utilize uma alimentação protegida por um dispositivo de corrente residual (DCR).** A utilização de um DCR reduz o risco de choque eléctrico.

3) SEGURANÇA PESSOAL

- a) **Mantenha-se atento, preste atenção ao que está a fazer e faça uso de bom senso ao operar uma ferramenta eléctrica. Não utilize uma ferramenta eléctrica quando estiver cansado ou sob o efeito de drogas, álcool ou medicamentos.** Um momento de desatenção durante a utilização de ferramentas eléctricas poderá resultar em ferimentos graves.
- b) **Use equipamento de protecção pessoal. Use sempre protecção ocular.** O equipamento de protecção, como máscara anti-poeira, sapatos de segurança antiderrapantes, capacete de segurança ou protecção auricular, usado nas condições apropriadas, reduz o risco de lesões.
- c) **Evite um accionamento accidental. Certifique-se de que o interruptor esteja na posição de desligado antes de ligar a fonte de alimentação eléctrica e/ou bateria ou antes de levantar ou transportar a ferramenta.** Se mantiver o dedo sobre o interruptor ao transportar a ferramenta eléctrica ou se ligar aparelhos que estejam com o interruptor ligado, poderá originar acidentes.
- d) **Retire qualquer chave de ajuste ou chave de porcas antes de ligar a ferramenta eléctrica.** Uma chave de porcas ou chave de ajuste colocada numa parte móvel do aparelho poderá resultar em lesões.
- e) **Não se estique demasiado. Mantenha-se sempre em posição firme e equilibrada.** Desta forma, será mais fácil controlar o aparelho em situações inesperadas.
- f) **Use roupa apropriada. Não use roupa larga nem jóias. Mantenha o cabelo, roupa e luvas afastados de partes em movimento.** Roupas largas, jóias ou cabelos compridos podem ficar presos nas peças em movimento.
- g) **Se for prevista a montagem de dispositivos de aspiração de pó e de dispositivos de recolha, assegure-se de que estejam ligados e sejam utilizados correctamente.** A utilização de dispositivos de recolha do pó pode reduzir os riscos provocados por poeiras.

4) UTILIZAÇÃO E MANUTENÇÃO DE FERRAMENTAS ELÉCTRICAS

- a) **Não sobrecarregue a ferramenta eléctrica. Utilize a ferramenta eléctrica correcta para o seu trabalho.** A ferramenta eléctrica adequada fará um trabalho melhor e mais seguro ao ritmo para que foi concebida.
- b) **Não utilize a ferramenta eléctrica se o interruptor não puder ser ligado nem desligado.** Qualquer ferramenta eléctrica que não possa ser controlada através do interruptor de ligar e desligar é um perigo e tem de ser reparada.
- c) **Retire a ficha da tomada e/ou a bateria da ferramenta eléctrica antes de efectuar quaisquer ajustes no aparelho, substituir acessórios ou armazenar a ferramenta eléctrica.** Estas medidas de segurança evitam que a ferramenta eléctrica seja ligada acidentalmente.
- d) **Guarde as ferramentas eléctricas que não estiverem a ser utilizadas fora do alcance de crianças e não permita que o aparelho seja utilizado por pessoas não familiarizadas com o mesmo ou com estas instruções.** As ferramentas eléctricas são perigosas nas mãos de pessoas sem formação.
- e) **Faça a manutenção das ferramentas eléctricas. Verifique se as partes móveis do aparelho estão alinhadas e não emperram, se existem peças partidas ou danificadas e qualquer outra situação que possa interferir com o funcionamento do aparelho.** Caso existam peças danificadas, devem ser reparadas antes da utilização do aparelho. Muitos acidentes têm como causa a manutenção insuficiente das ferramentas eléctricas.
- f) **Mantenha as ferramentas de corte sempre afiadas e limpas.** Ferramentas de corte devidamente tratadas, com arestas de corte afiadas, emperram com menos frequência e controlam-se com maior facilidade.
- g) **Utilize a ferramenta eléctrica, os acessórios e as peças, etc., de acordo com estas instruções, tendo em conta as condições de trabalho e a tarefa a ser efectuada.** A utilização da ferramenta eléctrica para fins diferentes dos previstos poderá resultar em situações perigosas.

PORTUGUÊS

5) UTILIZAÇÃO E MANUTENÇÃO DE APARELHOS COM BATERIA

- a) **Utilize apenas o carregador especificado pelo fabricante.** Um carregador apropriado para um tipo de bateria pode causar um incêndio se for utilizado para carregar outras baterias.
- b) **Utilize as ferramentas eléctricas apenas com as baterias previstas.** A utilização de outras baterias pode criar o risco de lesão e incêndio.
- c) **Quando a bateria não estiver a ser utilizada, mantenha-a afastada de outros objectos de metal, como por exemplo clipes, moedas, chaves, pregos, parafusos ou outros pequenos objectos metálicos que possam estabelecer ligação entre os contactos.** Um curto-circuito entre os contactos da bateria pode causar queimaduras ou incêndio.
- d) **Aplicações inadequadas podem provocar fugas do líquido da bateria; evite o contacto com este líquido. No caso de um contacto accidental, lave imediatamente com água. Se o líquido entrar em contacto com os olhos, procure também auxílio médico.** O líquido que escapa da bateria pode provocar irritações ou queimaduras da pele.

6) ASSISTÊNCIA

- a) **A sua ferramenta eléctrica só deve ser reparada por pessoal qualificado e só devem ser utilizadas peças sobressalentes originais.** Desta forma, é assegurada a segurança da ferramenta eléctrica.

REGRAS DE SEGURANÇA ESPECÍFICAS ADICIONAIS

ATENÇÃOs de Segurança para o Berbequim/Aparafusador/Berbequim de percussão

- **Use protectores para os ouvidos com os berbequins de impacto.** A exposição ao ruído pode provocar surdez.
- **Quando realizar uma operação em que a ferramenta de corte possa entrar em contacto com fios escondidos ou com o seu próprio cabo, segure a ferramenta com as superfícies do punho isoladas.** O contacto do acessório de corte com um fio condutor também pode carregar partes metálicas expostas da ferramenta eléctrica e provocar um choque no operador.

- **Utilize as pegas auxiliares fornecidas com a ferramenta.** A perda de controlo pode causar lesões pessoais.
- **Utilize grampos ou outro método rápido para fixar e apoiar a peça de trabalho numa plataforma estável.** Segurar a ferramenta com as mãos ou contra o corpo é instável e pode resultar na perda de controlo.
- **Use protectores para os ouvidos quando utilizar a percussão durante um período prolongado.** A exposição prolongada a um ruído de elevada intensidade pode causar perda de audição. A perda temporária de audição ou lesões sérias no tímpano podem resultar do nível de ruído elevado gerado pelo uso de martelagem e perfuração.
- **Use óculos de segurança ou outro tipo de protecção ocular.** As operações de martelagem e perfuração podem fazer voar estilhaços. As partículas projectadas podem causar danos oculares permanentes.
- **As brocas, buchas e ferramentas ficam quentes durante a operação.** Use luvas para lhes tocar.

Etiquetas na ferramenta

POSIÇÃO DO CÓDIGO DA DATA

O código da data, que também inclui o ano de fabrico, está impresso na superfície do invólucro que forma a junta de montagem entre a ferramenta e a bateria!

Exemplo:

2007 XX XX

Ano de fabrico

Instruções de segurança importantes para todos os carregadores de bateria

GUARDE ESTAS INSTRUÇÕES: Este manual contém instruções de segurança e funcionamento importantes para os carregadores de bateria DE9130/DE9135.

- **Antes de utilizar o carregador, leia todas as instruções e marcações de advertência no carregador, na bateria e nos produtos que funcionam com bateria.**



PERIGO: Perigo de electrocussão. Os terminais de carga apresentam uma voltagem de 230 volts. Não testar com objectos condutores. Existe o risco de choque eléctrico ou electrocussão.



ATENÇÃO: Perigo de choque. Não permita a entrada de líquidos para o interior do carregador. Existe o risco de choque eléctrico.



CUIDADO: Perigo de queimadura. Para reduzir o risco de lesão, carregue apenas baterias recarregáveis DEWALT. Outros tipos de baterias podem explodir, causando lesões e danos.



CUIDADO: Sob determinadas condições, com o carregador ligado à alimentação eléctrica, os contactos de carga expostos na parte interior do carregador podem sofrer um curto-circuito, provocado por material estranho. Materiais condutores estranhos como, entre outros, palha de aço, folha de alumínio ou qualquer acumulação de partículas metálicas devem ser mantidos afastados das cavidades do carregador. Retirar sempre o carregador da tomada eléctrica quando não estiver nenhuma bateria no respectivo compartimento. Antes de iniciar tarefas de limpeza, retirar o carregador da tomada eléctrica.

- **NÃO tente carregar a bateria com quaisquer carregadores diferentes daqueles especificados neste manual.** O carregador e a bateria foram especialmente concebidos para funcionarem em conjunto.
- **Estes carregadores não se destinam a outra utilização que não seja a carga das baterias recarregáveis DEWALT.** Qualquer outra utilização pode causar risco de incêndio, choque eléctrico ou electrocussão.
- **Não exponha o carregador à chuva ou à neve.**
- **Ao desligar o carregador puxe pela ficha, e não pelo cabo.** Desta forma reduz-se o risco de danificar a ficha e o cabo eléctrico.
- **Certifique-se de que o cabo esteja disposto de forma que não permita ser pisado, provocar tropeções ou sujeito a qualquer tipo de danos ou tensão.**
- **Não deverá ser utilizado um cabo de extensão excepto em caso de absoluta necessidade.** A utilização de um cabo de extensão inadequado pode causar risco de incêndio, choque eléctrico ou electrocussão.
- **Não coloque quaisquer objectos sobre o carregador e não coloque o mesmo sobre uma superfície maleável que possa bloquear**

as ranhuras de ventilação e resultar num calor interno excessivo. Coloque o carregador em locais distantes de quaisquer fontes de calor. O carregador é ventilado pelas ranhuras na parte superior e na parte inferior do invólucro.

- **Não utilize o carregador se existirem danos no cabo ou na ficha** — proceda de imediato à sua substituição.
- **Não utilize o carregador se tiver sofrido um golpe intenso, uma queda ou se tiver sofrido qualquer outro dano.** Leve o equipamento a um centro de assistência autorizado.
- **Não desmonte o carregador, leve-o a um centro de assistência autorizado quando for necessária assistência ou reparação.** Uma montagem incorrecta pode causar risco de choque eléctrico, electrocussão ou incêndio.
- **Retire o carregador da tomada, antes de iniciar quaisquer tarefas de limpeza.** Desta forma reduz-se o risco de choque eléctrico. Retirar a bateria não reduz o risco.
- **Não tente NUNCA ligar 2 carregadores ao mesmo tempo.**
- **O carregador foi concebido para funcionar com alimentação eléctrica doméstica de 230V standard. Não tente usá-lo com qualquer outra voltagem.** Isto não se aplica ao carregador para veículos.

GUARDE ESTAS INSTRUÇÕES

Carregadores

O carregador DE9135 aceita baterias NiCd, NiMH ou Li-Ion de 7.2 – 18 V.

Estes carregadores não necessitam de ajustes e foram concebidos para serem utilizados de forma tão simples quanto possível.

Procedimento para carregar



PERIGO: perigo de electrocussão. Os terminais de carga apresentam uma voltagem de 230 Volts. Não testar com objectos condutores. Perigo de choque eléctrico ou electrocussão.

1. Ligue o carregador (h) numa tomada adequada antes de inserir a bateria.
2. Insira a bateria no carregador. A luz vermelha (a carregar) irá piscar continuamente indicando que o ciclo de carga foi iniciado.

PORTUGUÊS

- A carga da bateria é indicada pela luz vermelha LIGADA continuamente. A bateria está totalmente carregada e pode ser utilizada agora ou deixada no carregador.

Processo de carga

Consulte a tabela seguinte para mais informações sobre o estado da carga da bateria.

Estado da carga	
a carregar	- - - - -
totalmente carregada	_____
retardamento de bateria quente/fria	— — — — —
substituir a bateria	●●●●●●●●
problema	●● ●● ●● ●●

Recarga automática

O modo de recarga automática irá nivelar ou equilibrar as células individuais da bateria no pico da sua capacidade. As baterias devem ser recarregadas semanalmente ou sempre que já não apresentem a capacidade habitual.

Para recarregar a bateria, coloque-a no carregador como habitualmente. Deixe a bateria a carregar por, pelo menos, oito horas.

Retardamento de bateria quente/fria

Quando o carregador detectar que a bateria está demasiado quente ou fria, inicia automaticamente um retardamento de bateria quente/fria, suspendendo a carga até a bateria ter alcançado uma temperatura correcta. Em seguida, o carregador comuta automaticamente para o modo de carga. Esta função assegura uma vida útil prolongada da bateria.

PROTECÇÃO CONTRA DESCARGA PROFUNDA

A bateria está protegida contra descarga profunda quando é utilizada na ferramenta.

Instruções de segurança importantes para todas as baterias

Ao encomendar baterias de substituição, certifique-se de que inclui o número do catálogo e a voltagem. Consulte o diagrama no fim deste manual para ver a compatibilidade entre carregadores e baterias.

A bateria não se encontra completamente carregada quando é retirada da caixa de cartão. Antes de usar a bateria e o carregador, leia as instruções de segurança abaixo. Depois siga os procedimentos de carga descritos sucintamente.

LEIA TODAS AS INSTRUÇÕES.

- Não carregue ou utilize a bateria em ambientes explosivos ou na presença de líquidos, gases ou poeiras inflamáveis.** A inserção da bateria no carregador ou a sua remoção do mesmo pode provocar a ignição das poeiras ou vapores.
- Carregue as baterias somente nos carregadores DEWALT.
- NÃO salpique** nem mergulhe em água ou outros líquidos.
- Não guarde ou use a bateria em locais em que a temperatura possa atingir ou exceder 40° C (105° F) (tais como armazéns exteriores ou edifícios de metal no verão).**



PERIGO: Perigo de electrocussão. Nunca tente abrir uma bateria, seja qual for o motivo. Se o invólucro da bateria estiver rachado ou danificado, não o insira no carregador. Existe o risco de choque eléctrico ou electrocussão. As baterias danificadas devem ser devolvidas ao centro de assistência para reciclagem.



ATENÇÃO: Nunca tente abrir uma bateria, seja qual for o motivo. Se o invólucro da bateria estiver rachado ou danificado, não o insira no carregador. Não esmague, deixe cair ou danifique a bateria. Não use uma bateria ou carregador que tenham recebido um golpe acentuado, tenham caído, tenham sido atropelados ou danificados de qualquer modo (p. ex., perfurados com um prego, batidos com um martelo, pisados). As baterias danificadas devem ser devolvidas ao centro de assistência para reciclagem.



CUIDADO: Quando não estiverem a ser utilizadas, coloque as ferramentas de lado numa superfície estável, onde não possam causar risco de tropeçamento ou queda. Certas ferramentas com baterias largas ficam em pé na bateria, mas podem ser facilmente viradas.

INSTRUÇÕES DE SEGURANÇA ESPECÍFICAS PARA BATERIAS DE NÍQUEL CÁDMIO (NiCd) OU NÍQUEL METAL HÍBRIDO (NiMH)

- Não incinere a bateria, mesmo que esteja gravemente danificada ou completamente esgotada.** A bateria pode explodir com fogo.
- Uma pequena fuga de líquido das células da bateria pode ocorrer em condições**

extremas de utilização ou temperatura. Isso não indicia uma deficiência.

Todavia, se a vedação exterior estiver rompida:

- e o líquido da bateria penetrar na sua pele, lave imediatamente com sabão e água durante vários minutos
- e o líquido da bateria penetrar nos seus olhos, enxágue-os com água limpa durante 10 minutos, no mínimo, e procure imediatamente assistência médica. **(Nota médica:** O líquido é uma solução de hidróxido de potássio a 25-35%).

INSTRUÇÕES DE SEGURANÇA ESPECÍFICAS PARA BATERIAS DE IÕES DE LÍCIO (LI-ION)

- **Não incinere a bateria, mesmo que esteja gravemente danificada ou completamente esgotada.** A bateria pode explodir com fogo. Quando as baterias de iões de lítio são queimadas, podem produzir-se vapores e materiais tóxicos.
- **Se o conteúdo da bateria entrar em contacto com a pele, lave imediatamente a área com um sabão suave e água.** Se o líquido da bateria penetrar nos olhos, enxágue com água sobre os olhos abertos, durante 15 minutos ou até a irritação cessar. Se for necessária assistência médica, o electrólito da bateria é composto por uma mistura de carbonatos orgânicos líquidos e sais de lítio.
- **O conteúdo das células de bateria abertas pode causar irritação respiratória.** Forneça ar fresco. Se os sintomas persistirem, procure assistência médica.



ATENÇÃO: Perigo de queimadura. O líquido da bateria pode ser inflamável se exposto a faíscas ou chamas.

Tampa da bateria (fig. 3)

É fornecida uma tampa de protecção da bateria para proteger os contactos da bateria quando esta não estiver a ser utilizada. Sem esta tampa de protecção, objectos metálicos soltos podem provocar o curto-circuito dos contactos, podendo causar perigo de incêndio e danificar a bateria.

1. Retire a tampa de protecção da bateria antes de colocar a bateria no carregador ou na ferramenta (fig. 3A).
2. Coloque imediatamente a tampa de protecção sobre os contactos após retirar a bateria do carregador ou da ferramenta (fig. 3B).



ATENÇÃO: Certifique-se de que a tampa de protecção esteja colocada

antes de guardar ou transportar uma bateria quando não estiver a ser utilizada.

Bateria (fig. 1)

TIPO DE BATERIA

A pistola DC927 funciona com baterias de 18 Volts.

Recomendações de armazenamento

1. O melhor local de armazenamento é um local fresco, seco, longe da luz directa do sol e calor ou frio excessivos.
2. O armazenamento a longo prazo não irá danificar a bateria nem o carregador. Nas condições adequadas, estes componentes podem ser armazenados durante um prazo igual ou superior a 5 anos.

Etiquetas no carregador e bateria

Para além dos pictogramas utilizados neste manual, as etiquetas no carregador e na bateria apresentam os seguintes pictogramas:



Ler o manual de instruções antes de utilizar.



Bateria a carregar.



Bateria carregada.



Bateria com defeito.



Atraso de bateria quente/fria.



Não testar com objectos condutores.



Não carregar baterias danificadas.



Utilizar a ferramenta apenas com as baterias DEWALT, outras poderão explodir, causando lesões e danos.



Não expor a ferramenta ao contacto com água.



Substituir imediatamente os cabos danificados.

PORTUGUÊS



A carga deverá ser feita a uma temperatura entre 4 °C e 40 °C.



Eliminar a bateria com o devido respeito pelo meio ambiente.



Não incinerar as baterias NiMH, NiCd+ e Li-Ion.



Carrega baterias NiMH e NiCd.



Carrega baterias Li-Ion.



Consultar os dados técnicos quanto aos tempos de carga.

Conteúdo da embalagem

A embalagem contém:

- 1 Berbequim de percussão sem fios
- 1 Pega lateral
- 2 Baterias
- 1 Carregador
- 1 Manual de instruções
- 1 Desenho dos componentes destacados

NOTA: as baterias e os carregadores não estão incluídos nos modelos N.

- *Verifique se a ferramenta, as peças ou os acessórios apresentam sinais de danos que possam ter ocorrido durante o transporte.*
- *Leia atentamente e compreenda na íntegra este manual antes de utilizar a ferramenta.*

Descrição (fig. 1–5)



ATENÇÃO: nunca modifique a ferramenta eléctrica nem qualquer das suas peças. Podem ocorrer danos ou lesões.

- Interruptor do gatilho
- Botão de controlo de avanço/recuo
- Anel de controlo de modo
- Anel de ajuste de torque
- Manípulo de mudanças de velocidade
- Encaixe da bucha
- Botões de libertação da bateria

FINALIDADE

O berbequim de percussão DC927 foi concebido para perfurações profissionais, martelagem com percussão e aplicações de aparafusamento.

NÃO utilize a ferramenta sob condições húmidas, nem na presença de líquidos ou gases inflamáveis.

Estes berbequins com percussão são ferramentas eléctricas profissionais. **NÃO** permita que crianças mexam na ferramenta. É necessária supervisão quando operadores sem experiência utilizam esta ferramenta.

Segurança eléctrica

O motor eléctrico foi concebido apenas para uma única voltagem. Verifique sempre se a voltagem da bateria corresponde à voltagem na placa sinalética. Certifique-se também de que a voltagem do seu carregador corresponde à voltagem da sua rede.



O carregador DEWALT tem isolamento duplo em conformidade com a norma EN 60335; como tal, não é necessário um fio de terra.

Se o cabo de alimentação estiver danificado, tem de ser substituído por um cabo especialmente preparado, disponível através do serviço de assistência da DEWALT.

Utilizar um cabo de extensão

Não deverá ser utilizado um cabo de extensão, excepto em caso de absoluta necessidade. Utilize um cabo de extensão aprovado e adequado à entrada de energia do seu carregador (consulte os dados técnicos). O tamanho mínimo do condutor é de 1 mm²; o comprimento máximo é de 30 m.

No caso de se usar uma bobina, desenrole o cabo todo.

MONTAGEM E AJUSTES



ATENÇÃO: antes da montagem e do ajuste, retire sempre a bateria. Desligue sempre a ferramenta antes de inserir ou retirar a bateria.



ATENÇÃO: utilize apenas baterias e carregadores DEWALT.

Inserir e remover a bateria da ferramenta (fig. 2)



ATENÇÃO: para reduzir o risco de lesões graves, desligue a ferramenta e retire a bateria antes de proceder a quaisquer ajustes ou

remoção/instalação de adaptadores ou acessórios. Um arranque acidental pode causar lesões.

INSTALAR A BATERIA NO PUNHO DA FERRAMENTA

1. Alinhe a base da ferramenta com a ranhura no interior do punho da ferramenta (fig. 2).
2. Deslize a bateria firmemente no punho até ouvir o estalido do fecho na posição.

REMOVER A BATERIA DA FERRAMENTA

1. Prima os botões de desengate da bateria (g) e puxe firmemente a bateria para fora do punho da ferramenta.
2. Insira a bateria no carregador tal como descrito na secção do carregador deste manual.

FUNCIONAMENTO

Instruções de utilização



ATENÇÃO: *respeite sempre as instruções de segurança e os regulamentos aplicáveis.*

Pega lateral



ATENÇÃO: *para reduzir o risco de lesões pessoais, utilize **SEMPRE** a ferramenta com a pega lateral devidamente instalada. Caso contrário, correrá o risco de a pega lateral escorregar durante o funcionamento da ferramenta e perder o controlo da mesma. Segure a ferramenta com as duas mãos para maximizar o controlo.*

A pega lateral fixa-se na parte dianteira da caixa de mudanças conforme indicado e pode ser rodada de forma a permitir a utilização pela mão esquerda ou direita. A pega lateral deve ser apertada de forma suficiente a resistir ao efeito de contorção da ferramenta, caso o acessório prender ou ficar bloqueado. Certifique-se de que agarra na pega lateral pela extremidade para controlar a ferramenta durante um bloqueio.

Se o modelo não estiver equipado com uma pega lateral, segure no berbequim com uma das mãos e a bateria com a outra.

Interruptor de gatilho de velocidade variável (fig. 1)

Para ligar a ferramenta, aperte o interruptor do gatilho (a). Para desligar a ferramenta, solte o interruptor do gatilho.

A ferramenta vem equipada com um travão. O mandril pára logo que o interruptor de gatilho estiver totalmente solto.

NOTA: o uso contínuo na faixa da velocidade variável não é recomendado. Pode danificar o interruptor e deve ser evitado.

Botão de controlo de avanço/recuo (fig. 1)

Um botão de controlo de avanço/recuo (b) determina a direcção da ferramenta e também serve como botão de desbloqueio.

Para seleccionar a rotação de avanço (para a frente), solte o interruptor do gatilho e aperte o botão de controlo de avanço/recuo no lado direito da ferramenta.

Para seleccionar a rotação de recuo (para trás), aperte o botão de controlo de avanço/recuo no lado esquerdo da ferramenta.

A posição central do botão de controlo bloqueia a ferramenta na posição de DESLIGADO. Ao alterar a posição do botão de controlo, certifique-se de que o gatilho está solto.

NOTA: a primeira vez que utilizar a ferramenta depois de alterar a direcção de rotação pode ouvir um clique ao arrançar. Isto é normal e não representa qualquer problema.

Anel de controlo de modos

O berbequim vem equipado com um anel de controlo de modos em separado (fig. 1, c) de forma a poder mudar o modo entre perfuração, aparafusagem, e martelamento.

APARAFUSAGEM (FIG. 4)

1. Escolha o nível de velocidade/torque desejado, recorrendo ao manípulo de três velocidades (e), situado no cimo da ferramenta, para adequar a velocidade e o torque para a aplicação prevista. Para definir o nível de torque para a configuração apropriada do anel da bucha, configure primeiro o anel da bucha para um nível inferior, no sentido de ter a certeza de que o aperto é configurado de acordo com a sua especificação.

OBSERVAÇÃO: use a configuração de torque mais baixa para encaixar o aperto na profundidade desejada. Quanto menor for o valor, menor será o resultado do torque.

2. Rode o anel de controlo de modos (c) de forma a que o símbolo de aparafusagem se encontre alinhado com a seta.

PORTUGUÊS

3. Coloque o anel de ajuste do torque (d) no valor apropriado para o torque pretendido.

OBSERVAÇÃO: o anel de ajuste de torque pode ser definido para um valor qualquer e pode ser mudado entre os modos de aparafusagem e perfuração, recorrendo ao anel de controlo de modos.

PERFURAÇÃO (FIG. 5)



ATENÇÃO: quando o anel de modos estiver no modo de berbequim/berbequim de percussão, o berbequim não soltará a broca, independentemente da posição do colar de ajuste do torque (d).

Rode o anel de controlo de modo (c) de forma que o símbolo de perfuração fique alinhado com a seta.

OBSERVAÇÃO: o anel de ajuste do torque (d) pode ser configurado para um número qualquer.

PERFURAÇÃO COM PERCUSSÃO (FIG. 6)

Rode o anel de controlo de modos (c) de forma que o símbolo do martelo fique alinhado com a seta.

Anel de ajuste de torque (fig. 4)

A ferramenta dispõe de um mecanismo de torque ajustável de aparafusagem para inserção e remoção de um conjunto variado de formas e tamanhos de peças de fixação, bem como um mecanismo de martelo para perfurar alvenaria. À volta do anel de ajuste do torque (d) encontram-se números. Estes números são usados para definir a bucha que permite um intervalo de torque. Quanto maior o número do colar, maior o torque e mais amplo o aperto resultante. Para seleccionar um dos números indicados, rode até o número pretendido ficar alinhado com a seta.

Mudança de três velocidades (fig. 4)

A funcionalidade da mudança de três velocidades da ferramenta permite-lhe alterar mudanças a fim de obter uma maior versatilidade. Para seleccionar a velocidade 1 (maior configuração de torque), desligue a ferramenta e aguarde que pare. Deslize o manípulo das mudanças (e) para a extremidade esquerda. A velocidade 2 (torque e velocidade médios) encontra-se na posição intermédia. A velocidade 3 (maior valor de velocidade) encontra-se na direita.

OBSERVAÇÃO: não altere as mudanças enquanto a ferramenta estiver em funcionamento. Deixe sempre que a broca pare por completo antes de mudar a mudança. Se tiver problemas ao mudar

as velocidades, certifique-se de que o manípulo se encontra encaixado num dos três valores de velocidade.

Utilizar a bucha de aperto automático (fig. 7–9)



ATENÇÃO: não tente apertar brocas (ou qualquer outro acessório) agarrando na zona frontal da bucha e ligando a ferramenta. Podem ocorrer danos na bucha e também lesões pessoais. Bloqueie sempre o gatilho antes de mudar de acessórios.



ATENÇÃO: certifique-se sempre de que a broca se encontra bem fixada antes de ligar a ferramenta. Uma broca solta pode projectar-se da ferramenta e causar possíveis lesões pessoais.

INSERIR UMA BROCA OU OUTRO ACESSÓRIO

1. Bloqueie o gatilho na posição OFF.
2. Agarre no encaixe da bucha (f) com uma das mãos e use a outra para segurar a ferramenta, de acordo com a figura 7. Rode o encaixe no sentido contrário dos ponteiros do relógio (visto de frente) o suficiente para aceitar o acessório pretendido.
3. Insira a broca ou outro acessório cerca de 19 mm (3/4") dentro da bucha, conforme indicado na figura 8. Agarre firmemente no encaixe da bucha e rode-a no sentido dos ponteiros do relógio (visto de frente) com uma das mãos enquanto usa a outra para segurar a ferramenta. Rode o encaixe no sentido dos ponteiros do relógio até não conseguir rodar mais o encaixe, como demonstrado na figura 9. Enquanto a broca estiver a ser utilizada na posição de avanço (para a frente), a bucha irá continuamente apertar, de forma automática, as garras que a seguram contra a broca, de forma a maximizar a força do aperto.

Para soltar o acessório, repita o passo 2.

Utilizar a função de perfuração

1. Selecciona o nível de velocidade/torque recorrendo ao manípulo de mudanças para alinhar a velocidade e o torque para o fim previsto.
2. Para MADEIRA, use brocas de torção, de desbaste, puas eléctricas ou serrotes de ponta. Para METAL, use brocas de torção para aço de elevada velocidade ou serrotes de ponta. Utilize um lubrificante de corte quando perfurar metais. As excepções são ferro forjado e latão, que deverão ser perfurados em seco.

3. Faça sempre pressão numa linha recta relativamente à broca. Faça pressão suficiente para manter a broca a perfurar, mas não empurre demasiado para não bloquear o motor ou deflectir a broca.
4. Segure a ferramenta firmemente com as duas mãos para controlar o efeito de contorção da perfuração.
5. **SE A BROCA BLOQUEAR** é porque se encontra sobrecarregada. **LIBERTE O GATILHO DE IMEDIATO**, remova a broca da zona de perfuração, e determine a causa do bloqueio. **NÃO PRIMA O GATILHO INTERMITENTEMENTE PARA REACTIVAR UMA BROCA BLOQUEADA – ISTO PODE DANIFICAR O BERBEQUIM.**
6. Mantenha o motor em funcionamento ao retirar a broca de dentro do buraco. Isto irá impedir que fique presa.

Utilizar a berbequim de percussão

1. Ao perfurar, use apenas a força suficiente para evitar que o martelo salte excessivamente ou "exponha" a broca. Demasiada força irá provocar velocidades de perfuração menores, sobreaquecimento e uma menor taxa de perfuração.
2. Perfure a direito, mantendo a broca num ângulo recto relativamente à zona de perfuração. Não exerça força lateral sobre a broca quando perfurar, dado que isto provocará a deformação das estrias da broca, resultando numa menor velocidade de perfuração.
3. Quando perfurar buracos profundos, se a velocidade do martelo começar a diminuir, retire a broca parcialmente para fora do buraco com a ferramenta ainda em funcionamento de forma a libertar os resíduos do buraco.
4. Para ALVENARIA, use brocas de ponta de carbide ou brocas para alvenaria. Um fluxo de poeira suave e contínuo indica a taxa de perfuração apropriada.

Utilizar aparafusagem

Seleccione a velocidade/torque desejados, recorrendo ao manípulo de mudanças de três velocidades situado no topo da ferramenta para adequar a velocidade e o torque à aplicação prevista. Insira o acessório de aperto pretendido na bucha como faria com uma broca. Coloque o anel de ajuste do torque (d) no valor pretendido. Teste-a primeiro em zonas não visíveis ou em materiais residuais, de forma a determinar a posição adequada do anel da bucha.

MANUTENÇÃO

Esta ferramenta eléctrica DEWALT foi concebida para o servir durante muito tempo com um mínimo de manutenção. Uma operação satisfatória e continuada depende do cuidado a ter com a ferramenta e a limpeza regular.



ATENÇÃO: de forma a reduzir o risco de lesões pessoais graves, desligue a ferramenta e desconecte a bateria antes de realizar quaisquer ajustes ou remover/installar acessórios ou extras. Um arranque acidental pode causar lesões.

O carregador não está incluído no serviço de reparação. Este carregador não contém peças cuja manutenção possa ser efectuada pelo utilizador.



Limpeza



ATENÇÃO: *Injecte ar seco para retirar a sujidade e o pó do alojamento principal, sempre que notar uma acumulação de sujidade nos respiradores ou em torno dos mesmos. Utilize uma protecção adequada para os olhos e uma máscara para o pó quando realizar esta operação.*



ATENÇÃO: *Nunca utilize solventes ou outros químicos agressivos para limpar as partes não metálicas da ferramenta. Estes químicos podem enfraquecer os materiais utilizados nestas partes. Utilize um pano humedecido apenas com água e detergente suave. Nunca permita que entre nenhum líquido na ferramenta; nunca mergulhe qualquer parte da ferramenta em líquido.*

INSTRUÇÕES DE LIMPEZA PARA O CARREGADOR



ATENÇÃO: *Perigo de choque. Desligue o carregador da tomada de CA, antes de proceder à limpeza. A sujidade e massa lubrificante podem ser removidas da parte exterior do carregador com um pano ou uma escova macia, não metálica. Não utilize água ou soluções de limpeza.*

Acessórios opcionais



ATENÇÃO: *Uma vez que os acessórios que não sejam os disponibilizados pela DEWALT não foram testados*

PORTUGUÊS

com este produto, a utilização de tais acessórios nesta ferramenta poderá ser perigosa. Para reduzir o risco de lesão, deverão utilizar-se apenas os acessórios recomendados pela DEWALT com este produto.

Consulte o seu revendedor para mais informações acerca dos acessórios adequados.

Proteger o meio ambiente



Recolha de lixo selectiva. Este produto não deve ser eliminado com o lixo doméstico normal.

Se, um dia, o produto DEWALT tiver de ser substituído ou já não tiver utilidade, não o elimine com o lixo doméstico. Disponibilize este produto para recolha selectiva.



A recolha selectiva de produtos usados e embalagens permite que os materiais sejam reciclados e novamente utilizados. A reutilização de materiais reciclados ajuda a prevenir a poluição ambiental e reduz a procura de matérias-primas.

Os regulamentos locais poderão permitir a recolha selectiva de produtos eléctricos, em centros municipais de resíduos ou através do revendedor do novo produto.

A DEWALT disponibiliza um serviço de recolha e reciclagem de produtos DEWALT quando estes tiverem atingido o fim da sua vida útil. Para tirar partido deste serviço, devolva o produto a qualquer Centro de Assistência Técnica autorizado que proceda à respectiva recolha em nome da DEWALT.

Poderá verificar a localização do Centro de Assistência mais próximo contactando a delegação DEWALT na morada indicada neste manual. Em alternativa, encontrará uma lista dos Centros de Assistência Técnica DEWALT e todas as informações sobre o nosso serviço pós-venda disponíveis na Internet em: www.2helpU.com.



Bateria recarregável

Esta bateria de longa duração tem de ser recarregada quando deixar de produzir energia suficiente nas tarefas que anteriormente eram

realizadas com facilidade. No fim da sua vida útil, elimine-a com o devido respeito pelo meio ambiente:

- descarregue completamente a bateria e em seguida retire-a da ferramenta.
- As baterias de Li-Ion, NiCd e NiMH são recicláveis. Leve-as ao seu revendedor ou ao centro de reciclagem local. As baterias serão recicladas ou eliminadas adequadamente.

GARANTIA

• 30 DIAS SEM RISCO SATISFAÇÃO GARANTIDA •

Se necessitar de manutenção ou assistência para a sua ferramenta DEWALT nos 12 meses após a sua compra, estes serviços serão prestados gratuitamente num Centro de Assistência Técnica autorizado DEWALT. Deverá ser feita prova de compra. Este serviço inclui mão-de-obra e peças sobressalentes para ferramentas eléctricas. Exclui acessórios.

• UM ANO DE ASSISTÊNCIA GRATUITA •

Se necessitar de manutenção ou assistência para a sua ferramenta DEWALT nos 12 meses após a sua compra, estes serviços serão prestados gratuitamente num Centro de Assistência Técnica autorizado DEWALT. Deverá ser feita prova de compra. Este serviço inclui mão-de-obra e peças sobressalentes para ferramentas eléctricas. Exclui acessórios.

• UM ANO DE GARANTIA COMPLETA •

Se o seu produto DEWALT se avariar por defeito de montagem ou de material, durante os 12 meses após a data de compra, garantimos a substituição de todas as peças defeituosas sem encargos ou, se preferir, substituímos a unidade sem encargos, desde que:

- o produto não tenha sido utilizado de forma indevida;
- não tenham sido efectuadas eventuais reparações por pessoal não autorizado;
- seja apresentada prova de compra. Esta garantia é concedida como um benefício adicional e é um acréscimo aos direitos legais dos consumidores.

Para a localização do Centro de Assistência Técnica DEWALT mais próximo, queira utilizar o número de telefone aplicável, que poderá encontrar no verso deste manual. Como alternativa, encontrará uma lista de Centros de Assistência Técnica DEWALT e todas as informações sobre o nosso serviço pós-venda disponíveis na Internet em: **www.2helpU.com**.

JOHDOTON PORAVASARA DC927

Onnittelut!

Olet valinnut DEWALT-työkälun. Vuosien kokemuksen, perusteellisen tuotekehittelyn ja innovaation ansiosta DEWALT on yksi luotettavimmista kumppaneista ammattityökalujen käyttäjille.

Tekniset tiedot

		DC927
Jännite	V	18
Lähtöteho	W	425
Kuormittamaton nopeus		
1. vaihde	min ⁻¹	0–450
2. vaihde	min ⁻¹	0–1500
3. vaihde	min ⁻¹	0–1800
Iskunopeus		
1. vaihde	min ⁻¹	0–7650
2. vaihde	min ⁻¹	0–25500
3. vaihde	min ⁻¹	0–30600
Suurin vääntömomentti	Nm	38
Istukka	mm	13
Porauskyky teräs/puu/betoni		65/13/16
Paino (ilman akkupakkausta)	kg	1,8
L _{PA} (äänenpaine)	dB(A)	94
K _{PA} (äänenpaineen epävarmuus)	dB(A)	3,0
L _{WA} (ääniteho)	dB(A)	105
K _{WA} (äänitehon epävarmuus)	dB(A)	3,0

Tärinän kokonaisarvot (triax-vektorin kokonaissumma) määriteltä standardin EN 60745 mukaisesti:

Tärinäarvo a _H		
Betoniin poraus		
a _H D =	m/s ²	12,5
Epävarmuus K =	m/s ²	3,1

Tärinäarvo a _H		
Metallin poraus		
a _H D =	m/s ²	≤ 2,5
Epävarmuus K =	m/s ²	1,5

Tässä tiedotteessa annettu tärinäarvo on mitattu EN 60745 -määräyksen mukaisen standardoidun testin mukaan. Arvon avulla työkaluja voidaan verrata toisiinsa. Sitä voidaan käyttää altistumisen ennakoarviointiin.



VAROITUS: Ilmoitettu tärinäarvo vastaa työkalun pääasiallisia käyttösovelluksia. Jos työkalua käytetään muihin sovelluksiin, eri lisävarusteiden kanssa tai huonosti huollettuna, tärinäarvot saattavat muuttua. Tämä voi merkittävästi vähentää kokonaistyöjakson aikaista altistusastoa.

Tärinälle altistumisen ennakoarvioinnissa on otettava huomioon ajat, jolloin työkalun virta on katkaistu, sekä ajat, jolloin työkalu on käynnissä, mutta sillä ei työskennellä. Tämä voi merkittävästi vähentää kokonaistyöjakson aikaista altistusastoa.

Huomioi muut turvatoimenpiteet käyttäjän suojelemiseksi tärinän vaikutukselta, kuten: työkalun ja lisävarusteiden huolto, käsien pitäminen lämpiminä ja työjärjestyksen organisoiminen.

Akkupakkaus		DE9180
Jännite	V _{DC}	18
Kapasiteetti	Ah	2,0
Paino	kg	0,68

Laturi		DE9135
Verkköjännite	V _{AC}	230
Akkutyyppe		NiCd/NiMH/Li-Ion
Arvioitu latausaika	min	40 (2,0 Ah:n akkupakkaukset)
Paino	kg	0,52

Varokkeet:		
Eurooppa	230 V:n työkalut	10 A, verkkovirran varoke
Iso-Britannia ja Irlanti	230 V:n työkalut	13 A, pistokkeen varoke

Määritelmät: Turvallisuusohjeet

Seuraavat määritelmät kuvaavat kunkin avainsanan vakavuusastetta. Lue tämä ohjekirja ja kiinnitä huomiota seuraaviin symboleihin:



VAARA: Ilmaisee välitöntä vaaratilannetta. Mikäli vaaraa ei voida välttää, **seurauksena on hengenmenetyks tai vakava vamma.**



VAROITUS: Ilmaisee mahdollista vaaratilannetta. Mikäli vaaraa ei voida välttää, **seurauksena** voi olla **hengenmenetys tai vakava vamma.**



HUOMIO: Ilmaisee mahdollista vaaratilannetta. Mikäli vaaraa ei voida välttää, **seurauksena** voi olla **vähäinen tai keskinkertainen vamma.**

HUOMIO: Merkintä ilman varoituskolmiota ilmaisee mahdollista vaaratilannetta. Mikäli vaaraa ei voida välttää, **voi seurauksena olla omaisuuden vahingoittuminen.**



Ilmaisee sähköiskun vaaraa.



Ilmaisee tulipalon vaaraa.

EY-vaatimustenmukaisuusvakuutus



DC927

DEWALT ilmoittaa, että kohdassa "tekniset tiedot" kuvatut tuotteet on suunniteltu seuraavien dokumenttien mukaisesti:

98/37/ETY (28.12. 2009 saakka), 2004/108/EY, 2006/42/EY (alk. 29.12. 2009), 2006/95/EY, EN 55014-1, EN 55014-2, EN 60745-1, EN 60745-2-6.

Lisätietoja saat DEWALTilta alla olevasta osoitteesta tai käsikirjan takakannesta.

Allekirjoittanut on vastuussa teknisen tiedoston tuottamisesta ja antaa tämän ilmoituksen DEWALTin puolesta.

H. Grossmann

Horst Grossmann
Vice President Engineering and Product
Development
DEWALT, Richard-Klinger-Strasse 11,
D-65510, Idstein, Saksa
30/10/2007



VAROITUS: Vähennä tapaturmavaaraa lukemalla ohje.

Yleiset sähkölaitteita koskevat turvavaroitukset



VAROITUS! Lue kaikki turvallisuusvaroitukset ja -ohjeet Varoitusten ja ohjeiden noudattamatta jättäminen saattaa aiheuttaa sähköiskun, tulipalon ja/tai vakavan vamman.

Käsite "moottorityökalu" viittaa kaikissa seuraavissa varoituksissa verkkokäyttöiseen (johdolliseen) moottorityökaluun tai akkukäyttöiseen (johdottomaan) moottorityökaluun.

1) TYÖALUEEN TURVALLISUUS

- Pidä työalue puhtaana ja hyvin valaistuna.** Epäjärjestyksessä olevat tai pimeät alueet voivat aiheuttaa onnettomuuksia.
- Älä käytä moottorityökaluja räjähdysalttiissa ympäristössä, esimerkiksi tilassa, jossa on syttyviä nesteitä, kaasuja tai pölyä.** Moottorityökaluista syntyy kipinöitä, jotka voivat sytyttää pölyn tai kaasut palamaan.
- Pidä lapset ja sivulliset poissa lähetyiltä, kun käytät moottorityökalua.** Häiriötekijät voivat aiheuttaa laitteen hallinnan menetyksen.

2) SÄHKÖTURVALLISUUS

- Moottorityökalujen pistokkeiden on sovittava pistorasiaan. Älä koskaan tee pistokkeisiin mitään muutoksia. Älä käytä maadoitetuissa koneissa mitään sovittipistokkeita.** Modifioimattomat pistokkeet ja niihin sopivat pistorasiat vähentävät sähköiskun vaaraa.
- Vältä koskettamasta maadoitettuja pintoja, kuten putkia, lämpöpattereita, liesiä tai jääkaappeja.** Sähköiskun vaara kasvaa, jos kehosi maadoittuu.
- Älä jätä moottorityökaluja sateeseen tai märkään paikkaan.** Työkalun sisään menevä vesi lisää sähköiskun vaaraa.
- Älä käytä johtoa väärin. Älä koskaan kanna tai vedä työkalua sähköjohdosta äläkä irrota sitä pistorasiasta johdosta vetämällä. Älä anna sähköjohdon koskea kuumiin pintoihin, öljyyn, teräviin reunoihin tai liikkuviin osiin.** Vaurioituneet tai sotkeutuneet johdot lisäävät sähköiskun riskiä.
- Kun käytät moottorityökalua ulkona, käytä ulkokäyttöön sopivaa jatkojohtoa.** Ulkokäyttöön soveltuvan sähköjohdon käyttö vähentää sähköiskun riskiä.
- Jos moottorityökalun käyttöä kosteassa paikassa ei voida välttää, on käytettävä jäännösvirtalaitteella (RCD) suojattua**

virtalähdettä. Jäännösvirtalaitteen käyttö vähentää sähköiskun vaaraa.

3) HENKILÖKOHTAINEN TURVALLISUUS

- a) **Ole valppaana, katso, mitä teet, ja käytä tervettä järkeä moottoroitua työkalua käyttäessäsi. Älä käytä moottorityökalua väsyneenä tai huumeiden, alkoholin tai lääkkeiden vaikutuksen alaisena.**
Tarkkaavaisuuden herpaantuminen työkalua käytettäessä saattaa johtaa vakaviin henkilövahinkoihin.
- b) **Käytä henkilösuojaimia. Käytä aina silmäsuojaimia.** Sellaiset turvavarusteet, kuten pölynaamari, liukastumista estävät kengät, kypärä tai korvasuojaimet olosuhteiden niitä vaatiessa vähentävät henkilövahinkoja.
- c) **Estä tahaton käynnistäminen. Varmista, että kytkin on pois-asennossa ennen työkalun yhdistämistä virtalähteeseen ja/tai akkupakkaukseen tai ennen kuin tartut työkaluun.** Työkalun kantaminen sormi kytkimellä tai pistokkeen työntäminen pistorasiaan, kun kytkin on päälle kytkettynä, voi aiheuttaa onnettomuuksia.
- d) **Poista mahdolliset säätö- tai kiintoavaimet ennen työkalun käynnistämistä.** Pyörivään osaan jäänyt kiinto- tai säätöavain saattaa aiheuttaa henkilövahinkoja.
- e) **Älä kurottele. Huolehdi siitä, että sinulla on koko ajan tukeva jalansija ja hyvä tasapaino.** Näin voit paremmin hallita moottoroidun työkalun käytön odottamattomissa tilanteissa.
- f) **Pukeudu oikein. Älä käytä löysiä vaatteita äläkä koruja. Pidä hiukset, vaatteet ja käsineet poissa liikkuvista osista.** Löysät vaatteet, korut tai pitkät hiukset voivat tarttua liikkuviin osiin.
- g) **Jos laitteella voi kerätä ja poistaa pölyä, varmista, että nämä toiminnot ovat kytkettyinä ja että käytät niitä oikein.** Pölynkeräysjärjestelmän käyttö voi vähentää pölyn aiheuttamia vaaroja.

4) MOOTTORITYÖKALUN KÄYTTÖ JA HUOLTO

- a) **Älä käytä moottorityökalua väkisin. Käytä tarkoitukseesi soveltuvaa työkalua.** Teet työn paremmin ja turvallisemmin työkalulla, kun käytät sille tarkoitettua nopeutta.
- b) **Älä käytä moottorityökalua, jos virtakytkin ei kytke sitä päälle ja pois päältä.** Työkalut, joita ei voida hallita kytkimellä, ovat vaarallisia, ja ne on korjattava.
- c) **Irrota pistoke virtalähteestä ja/tai akkupakkaus työkalusta ennen kuin teet mitään säätöjä, vaihdat lisävarusteita**

tai varastoit moottorityökalun. Tällaiset ehkäisevät turvatoimet alentavat vahingossa käynnistymisen riskiä moottorityökalua käytettäessä.

- d) **Varastoi moottorityökalut lasten ulottumattomiin äläkä anna työkalua sellaisten henkilöiden käyttöön, jotka eivät ole sitä tottuneet käyttämään tai eivät ole tutustuneet käyttöohjeisiin.** Moottoroidut työkalut ovat vaarallisia kouluttamattomien käyttäjien käsissä.
- e) **Huolehdi moottoroitujen työkalujen kunnosta. Tarkista, onko liikkuvissa osissa väärä kohdistus tai takertelua, ovatko osat rikkoutuneet tai vaikuttaako jokin muu seikka mahdollisesti laitteen käyttöön. Jos laite vaurioituu, korjauta se ennen käyttöä.** Monet onnettomuudet johtuvat moottoroitujen työkalujen puutteellisesta huollosta.
- f) **Pidä leikkaavat työkalut terävinä ja puhtaina.** Kunnolla huolletut leikkaavat työkalut, joissa on terävät leikkausreunat, takertelevat vähemmän ja ovat helpommin hallittavissa.
- g) **Noudata moottorityökalujen, niiden lisävarusteiden, työkalun karkiosien yms. käyttöohjeita ja ota huomioon työolosuhteet ja suoritettava työ.** Työkalun käyttö muuhun kuin sille tarkoitettuun tehtävään voi johtaa vaaratilanteeseen.

5) AKKUKÄYTTÖISEN TYÖKALUN KÄYTTÖ JA HUOLTO

- a) **Lataa akut vain valmistajan määrittelemässä laturissa.** Tietynäyttyypiselle akulle soveltuva laturi voi aiheuttaa tulipalon riskin toista akkutyypistä käytettäessä.
- b) **Käytä moottorikäyttöisten työkalujen kanssa vain erityisesti niille tarkoitettuja akkuja.** Muunlaisten akkuyksiköiden käyttö voi aiheuttaa loukkaantumisen ja tulipalovaaran.
- c) **Kun akkuyksikkö ei ole käytössä, pidä se poissa muiden metalliesineiden, kuten paperiliitinten, kolikoiden, avainten, naulojen, ruuvien tai muiden sellaisten pienten metalliesineiden läheltä, jotka voivat muodostaa yhteyden toisesta navasta toiseen.** Oikosulku akun napojen välillä voi aiheuttaa palovammoja tai tulipalon.
- d) **Väärän käsittelyn seurauksena neste saattaa suihkuta ulos akusta. Vältä kosketusta akkunesteeseen. Jos joudut vahingossa kosketukseen nesteeseen kanssa, huuhtele neste pois vedellä. Jos nestettä joutuu silmiin, käänny lisäksi lääkärin puoleen.** Akusta tuleva neste voi aiheuttaa ihoärsytystä tai palovammoja.

6) HUOLTO

- a) **Anna moottoroitu työkalu huollettavaksi ammattikorjaajalle, joka käyttää ainoastaan samanlaisia vaihto-osia.** Näin taataan moottorityökalun turvallisuus.

LISÄTURVALLISUUSOHJEET

Poran/ruuvivääntimen/poravasaran turvavaroitukset

- **Käytä kuulonsuojaimia iskuporia käytettäessä.** Melulle altistuminen voi aiheuttaa kuulon menetyksen.
- **Pidä työskentelyn aikana kiinni ainoastaan moottorityökalun eristetyistä tarttumapinnoista, jos leikkaava lisävaruste voi joutua kosketuksiin piilossa olevan sähköjohdon tai laitteen oman johdon kanssa.** Jännitteelliseen johtoon koskeva leikkaava lisävaruste voi tehdä paljaana olevat metalliosat jännitteellisiksi ja aiheuttaa työkalun käyttäjälle sähköiskun.
- **Käytä työkalun mukana toimitettuja apukahvoja.** Hallinnan menettäminen voi aiheuttaa henkilövammoja.
- **Kiinnitä työstettävä kappale ruuvipuristimilla tai muulla sopivalla tavalla vakaaseen alustaan.** Työstettävän kappaleen pitäminen käsissä tai kehoa vasten on epävakaata ja saattaa johtaa hallinnan menetykseen.
- **Käytä kuulosuojia pitkään jatkuvan porauksen aikana.** Pitkittynyt altistuminen voimakkaalle melulle saattaa aiheuttaa kuulon menetyksen. Vasaraporauksesta syntyvät voimakkaat äänitasot saattavat aiheuttaa väliaikaista kuulon menetystä tai vakavan tärykalvovaurion.
- **Käytä suojalaseja tai suojaa silmät muulla tavalla.** Porauksen ja vasaraporauksen seurauksena lentää pieniä osia. Lentävät hiukkaset voivat aiheuttaa pysyviä silmävammoja.
- **Poranterät ja työkalut kuumentuvat käytön aikana.** Koske niitä vain hanskat kädessä.

Työkalussa olevat tarrat

PÄIVÄYSKOODIN KOHTA

Päiväyskoodi, joka sisältää myös valmistusvuoden, on painettu kotelon pinnan siihen kohtaan, joka muodostaa työkalun ja akun välisen kiinnityskohdan.

Esimerkki:

2007 XX XX

Valmistusvuosi

Kaikkia akkulatureita koskevat tärkeät turvallisuusohjeet

SÄILYTÄ NÄMÄ OHJEET: Tämä opas sisältää tärkeitä DE9130-/DE9135-akkulatureita koskevia turvallisuus- ja käyttöohjeita.

- Lue kaikki ohjeet sekä laturin, akun ja akkukäyttöisen laitteen varoitusmerkinnät ennen laturin käyttämistä.



VAARA: tappavan sähköiskun vaara. Latausliitinten jännite on 230 voltia. Älä kokeile akkuja sähköä johtavilla esineillä. Seurauksena voi olla sähköisku, joka voi johtaa kuolemaan.



VAROITUS: sähköiskun vaara. Älä päästä laturin sisään nestettä. Seurauksena voi olla sähköisku.



HUOMIO: palovammavaara. Estä henkilövahingot lataamalla vain uudelleen ladattavia DEWALT-akkuja. Muuntityypiset akut voivat räjähtää ja aiheuttaa henkilövahinkoja ja vaurioita.



HUOMIO: Kun laturi on kytkettynä virtalähteeseen, vieras materiaali voi joissakin olosuhteissa aiheuttaa oikosulun laturin sisällä olevissa paljaissa latausliittimissä. Huolehdi siksi, ettei laturin aukkoihin pääse johtavaa materiaalia, esimerkiksi teräsvillaa, alumiinifoliota tai metallihiukkasia. Irrota laturin virtapistoke pistorasiasta aina, kun latausliittimessä ei ole akku. Irrota laturi pistorasiasta ennen puhdistusta.

- **ÄLÄ lataa akkuja muilla kuin tässä ohjekirjassa mainituilla latureilla.** Laturi ja akku on tarkoitettu käytettäväksi yhdessä.
- **Näitä latureita saa käyttää ainoastaan DEWALTin ladattavien akkujen kanssa.** Muunlainen käyttö voi aiheuttaa tulipalon tai sähköiskun, joka voi johtaa kuolemaan.
- **Älä altista laturia vesi- tai lumisateelle.**
- **Irrota laturin virtapistoke pistorasiasta vetämällä pistokkeesta. Älä vedä johdosta.** Näin virtapistoke ja -johto eivät vaurioidu.
- **Sijoita virtajohto siten, ettei kukaan astu sen päälle, kompastu siihen tai ettei se muutoin vaurioidu tai kuormitu.**
- **Käytä jatkojohtoa vain silloin, kun se on ehdottoman välttämätöntä.** Vääränlaisen jatkojohdon käyttö voi aiheuttaa tulipalon tai sähköiskun, joka voi johtaa kuolemaan.

- **Älä aseta laturin päälle esineitä äläkä pane sitä pehmeälle alustalle, joka voi tukkia tuuletusaukot ja johtaa siten laitteen ylikuumentumiseen.** Aseta laturi kauas lämmönlähteistä. Laturin ilmastointiaukot ovat kotelon päällä ja pohjassa.
- **Älä käytä laturia, jos virtajohto tai -pistoke on vaurioitunut** – vaihdata ne heti uusiin.
- **Älä käytä laturia, jos siihen on osunut kova isku tai jos se on pudonnut tai muutoin vaurioitunut.** Toiminta se valtuutettuun huoltoliikkeeseen.
- **Älä pura laturia osiin, vaan vie se tarvittaessa huollettavaksi tai korjattavaksi valtuutettuun huoltoliikkeeseen.** Jos kokoat laitteen väärin, seurauksena voi olla tulipalo tai sähköisku, joka voi johtaa kuolemaan.
- **Irrota laturin virtapistoke pistorasiasta ennen puhdistusta. Tämä vähentää sähköiskuvaaraa.** Akun irrottaminen ei vähennä sähköiskuvaaraa.
- **ÄLÄ KOSKAAN** yritä yhdistää kahta laturia toisiinsa.
- **Laturi on tarkoitettu käytettäväksi kotitalous sähköä 230 voltin vakiojännitteellä. Älä yritä käyttää sitä muulla jännitteellä.** Tämä ei koske ajoneuvojen latureita.

SÄILYTÄ NÄMÄ OHJEET

Laturit

DE9135-laturissa voidaan käyttää 7,2–18 V:n NiCd-, NiMH- tai Li-ioniakkuja.

Näitä latureita ei tarvitse säätää, ja ne on suunniteltu mahdollisimman helppokäyttöisiksi.

Lataus



VAARA: tappavan sähköiskun vaara. Latausliitinten jännite on 230 voltia. Älä kokeile akkuja sähköä johtavilla esineillä. Sähköiskun ja tappavan sähköiskun vaara.

1. Kytke laturi (h) sopivaan pistokkeeseen, ennen kuin asetat akkupakkauksen laturiin.
2. Työnnä akkupakkaus laturiin. Punainen (latauksen) valo alkaa vilkkua jatkuvasti merkinä siitä, että latausprosessi on alkanut.
3. Lataus on päättynyt, kun punainen merkkivalo palaa yhtäjaksoisesti. Akkupakkaus on latautunut täysin, ja se voidaan ottaa käyttöön tai jättää laturiin.

Latausprosessi

Katso alla olevasta taulukosta akun lataustila.

Lataustila	
lataa	- - - - -
täysin latautunut	_____
kuuman/kylmän akun viive	___ - ___ -
vaihda akku	●●●●●●●●
ongelma	●●●●●●

Automaattinen virkistys

Automaattinen virkistystila tasoittaa tai tasapainottaa akun eri kennot sen huippukapasiteetilla. Akut tulisi virkistää viikoittain tai aina, kun ne eivät enää toimi yhtä tehokkaasti kuin aiemmin.

Aseta akku virkistämistä varten laturiin normaallilla tavalla. Jätä akku laturiin ainakin kahdeksaksi tunniksi.

Liian kuumen tai kylmän akun latausviive

Kun laturi havaitsee, että akkuyksikkö on liian kuuma tai kylmä, se aloittaa automaattisesti kuuma-/kylmäviiveen eli keskeyttää lataamisen, kunnes akku on saavuttanut sopivan lämpötilan. Tämän jälkeen laturi kytkeytyy automaattisesti lataustilaan. Tämä ominaisuus maksimoi akun käyttöiän.

SYVÄPURKAUSSUOJA

Akku on suojattu syväpurkautumista vastaan, kun sitä käytetään työkalussa.

Kaikkia akkuja koskevat tärkeät turvallisuusohjeet

Varmista osanumero ja jännite, kun tilaat vaihtoakkuja. Tarkista laturin ja akun yhteensopivuus tämän ohjekirjan lopussa olevasta taulukosta.

Pakkauksesta otettu akku ei ole täyteen ladattu. Lue seuraavat turvallisuusohjeet ennen akun ja laturin käyttöä. Noudata annettuja latausohjeita.

LUE KAIKKI OHJEET

- **Älä lataa tai käytä akkua räjähdysalttiissa ympäristössä, esimerkiksi tilassa, jossa on syttyviä nesteitä, kaasuja tai pölyä.** Akun liittäminen laturiin tai siitä irrottaminen saattaa sytyttää pölyn tai kaasun.
- **Lataa akku vain DEWALT-laturilla.**
- **ÄLÄ läiskytä vettä tai muuta nestettä laturin päälle äläkä upota sitä nesteeseen.**

- **Älä säilytä tai käytä työkalua ja akkua tilassa, jonka lämpötila voi nousta 40 °C:seen tai sitä korkeammaksi (kuten ulkovojoissa tai metallisissa rakennuksissa kesällä).**



VAARA: tappavan sähköiskun vaara. Älä koskaan yritä avata akkua mistään syystä. Älä liitä säröytyntä tai vaurioitunutta akkua laturiin. Seurauksena voi olla sähköisku, joka voi johtaa kuolemaan. Vaurioituneet akut on vietävä huoltoliikkeeseen kierrätettäviksi.



VAROITUS: Älä koskaan yritä avata akkua mistään syystä. Älä liitä säröytyntä tai vaurioitunutta akkua laturiin. Älä murskaa, pudota tai vahingoita akkua. Älä käytä akkua tai laturia, johon on kohdistunut kova isku, joka on pudonnut, jonka päälle on ajettu tai joka on muutoin vaurioitunut (esimerkiksi lävistetty naulalla, lyöty vasaralla tai astuttu päälle). Vahingoittuneet akut on vietävä huoltoliikkeeseen kierrätettäviksi.



HUOMIO: Kun työkalua ei käytetä, se tulee asettaa kyljelleen vakaalle alustalle, jossa ei ole laukeamis- tai putoamisvaaraa. Jos työkalussa on suuri akku, se pysyy pystyasennossa, mutta se voidaan helposti töytäistä kumoon.

NIKKELIKADMIUMAKKUJA (NiCd) JA NIKKELIMETALLIHYDRIDI AKKUJA (NiMH) KOSKEVAT ERITYISTURVAOHJEET.

- **Älä hävitä akkua polttamalla, vaikka se olisi pahasti vaurioitunut tai loppuun kulunut.** Akku voi räjähtää tullessa.
- **Akkukennoista voi vuotaa pieni määrä nestettä äärimmäisessä käytössä tai ääriämpötiloissa.** Tämä ei ole vika.

Jos kuitenkin ulkotiiviste on rikki:

- a. ja akun nestettä pääsee ihollesi, pese ihoa välittömästi saippualla ja vedellä useiden minuuttien ajan.
- b. Jos akkunestettä joutuu silmiin, huuhtelee puhtaalla vedellä vähintään 10 minuuttia ja käänny välittömästi lääkärin puoleen. **(Tiedoksi hoitohenkilöstölle:** Neste on 25–35-prosenttista kaliumhydroksidiliuosta.)

LITIUUM-IONI AKKUJEN (LI-IONI) ERITYISET TURVALLISUUSOHJEET

- **Älä hävitä akkua polttamalla, vaikka se olisi pahasti vaurioitunut tai loppuun kulunut.** Akku voi räjähtää tullessa. Litiumioniakkuja poltettaessa syntyy myrkyllisiä höyryjä ja materiaaleja.

- **Jos akun sisältö pääsee kosketuksiin ihon kanssa, pese alue välittömästi miedolla saippualla ja vedellä.** Jos akun nestettä pääsee silmiin, huuhtelee avoimna olevia silmiä 15 minuutin ajan tai kunnes ärsytys loppuu. Jos lääkärin hoito on tarpeen, lääkärille on kerrottava, että akun elektrolyytti koostuu nestemäisten orgaanisten karbonaattien ja litiumsuolojen seoksesta.

- **Avattujen akkukennojen sisältö voi ärsyttää hengitysteitä.** Vie avattu akku tuuletettuun tilaan. Jos oireet eivät poistu, mene lääkäriin.



VAROITUS: palovammavaara. Akun neste voi syttyä, jos sen lähellä on kipinöitä tai liekkejä.

Akun kansi (kuva 3)

Akun suojakannen tarkoituksena on peittää irrotetun akun liittimet. Jos suojakansi ei ole paikallaan, irralliset metalliesineet voivat aiheuttaa oikosulun liittimiin, mikä johtaa tulipalovaaraan ja vaurioittaa akkua.

1. Irrota suojakansi ennen kuin asetat akun laturiin tai työkaluun (kuva 3A).
2. Aseta suojakansi liittinten päälle heti, kun olet ottanut akun pois laturista tai työkalusta (kuva 3B).



VAROITUS: Varmista ennen irrotetun akun varastointia tai toiseen paikkaan siirtämistä, että akun suojakansi on paikallaan.

Akkupakkaus (kuva 1)

AKKUTYYPPI

DC927 toimii 18 voltin akkupakkauksilla.

Varastointisuositukset

1. Paras varastointipaikka on viileä ja kuiva paikka, joka on suojattu suoralta auringonvalolta ja liialliselta kuumuudelta ja kylmyydeltä.
2. Pitkä varastointi ei vahingoita akkua eikä laturia. Oikeissa olosuhteissa ne voidaan varastoida vähintään viideksi vuodeksi.

Laturin ja akkupakkauksen kuvakkeet

Tässä ohjekirjassa olevien kuvakkeiden lisäksi laturissa ja akkupakkauksessa on seuraavat kuvakkeet:



Lue käyttöohje ennen käyttöä.

SUOMI



Akku latautuu.



Akku on latautunut.



Akku on viallinen.



Liian kuuman/kylmän akun latausviive.



Älä kokeile akkuja sähköä johtavilla esineillä.



Älä lataa vaurioituneita akkuja.



Käytä ainoastaan DEWALT-akkujen kanssa. Muut akut voivat räjähtää ja aiheuttaa henkilövahinkoja ja vaurioita.



Älä altista akkuja vedelle.



Vaihdata vialliset johdot välittömästi.



Lataa ainoastaan 4–40 °C:n lämpötilassa.



Noudata akkuja hävittäessäsi ympäristön kannalta tarpeellista huolellisuutta.



Älä polta NiMH-, NiCd+- ja Li-ioniakkuja.



Lataa NiMH- ja NiCd-akkuja.



Lataa Li-ioniakkuja.



Katso latausaika teknisistä tiedoista.

Pakkauksen sisältö

Pakkauksessa on:

- 1 johdoton poravasara
- 1 sivukahva
- 2 akkupakkausta
- 1 laturi
- 1 ohjekirja
- 1 rakennekaavio

HUOMAA: Akkupakkaukset ja laturit eivät sisälly N-malleihin.

- Tarkista, onko työkalussa, sen osissa tai lisävarusteissa vaurioita, jotka ovat voineet syntyä kuljetuksen aikana.
- Lue ennen työn aloittamista tämä ohjekirja perusteellisesti, jotta ymmärrät sen sisällön.

Kuvaus (kuva 1–5)



VAROITUS: Älä koskaan tee muutoksia sähkökäyttöiseen työkaluun tai mihinkään sen osaan. Muutoin voi aiheutua vaurioita tai henkilövahinkoja.

- Liipaisukytkin
- Eteen-/taakse-suunnan ohjauspainike
- Tilan säätökaulus
- Vääntömomentin säätökaulus
- Vaihdevalitsin
- Istukan holkki
- Akun vapautuspainikkeet

KÄYTTÖTARKOITUS

DC927-poravasara on tarkoitettu ammattimaista porausta, vasaraporausta ja ruuvausta varten.

ÄLÄ käytä laitetta kosteissa olosuhteissa tai syttyvien nesteiden tai kaasujen läheisyydessä.

Nämä poravasarat ovat ammattimaisia sähkötyökaluja. **ÄLÄ** anna työkalua lasten käsiin. Käytön valvonta on välttämätöntä silloin, kun työkalun käyttäjät ovat kokemattomia.

Sähköturvallisuus

Sähkömoottori on suunniteltu vain yhdelle jännitteelle. Tarkista aina, että akkupakkauksen jännite vastaa tehokilvessä annettua arvoa. Tarkista myös, että laturin jännite vastaa verkkojännitettä.



DEWALT-laturi on kaksoiseristetty EN 60335 -standardin mukaisesti; siksi siinä ei tarvita maadoitusjohtoa.

Jos syöttökaapeli on vioittunut, se on vaihdettava DEWALT-palveluorganisaation kautta saatavaan erikoisvalmisteiseen kaapeliin.

Jatkojohdon käyttö

Jatkojohtoa ei tule käyttää, ellei se ole aivan välttämätöntä. Käytä hyväksytyä jatkojohtoa, joka soveltuu laturin syöttötehoon (katso tekniset tiedot). Johtimen pienin sallittu koko on 1 mm²; suurin sallittu pituus on 30 m.

Jos käytät kaapelikelaa, kerä kaapeli aina täysin auki.

KOKOAMINEN JA SÄÄDÖT



VAROITUS: Poista akkupakkaus aina ennen työkalun kokoamista ja säätämistä. Kytke työkalu aina pois päältä ennen akkupakkauksen asentamista tai poistamista.



VAROITUS: Käytä ainoastaan DEWALT-akkupakkauksia ja -latureita.

Akkupakkauksen kiinnittäminen työkaluun ja irrotus työkalusta (kuva 2)



VAROITUS: Vähennä vakavaa henkilövaurion riskiä kytkemällä työkalu pois päältä ja irrottamalla akkupakkaus ennen säätöjen tekemistä tai lisävarusteiden ja apuvälineiden irrottamista tai asentamista. Vahingossa tapahtuva käynnistyminen voi aiheuttaa vamman.

AKKUPAKKAUKSEN ASENTAMINEN TYÖKALUKAHVAAN

1. Kohdista työkalun runko työkalukahvan sisällä olevan uran suuntaisesti (kuva 2).
2. Liu'uta akkupakkaus tiukasti kahvaan, kunnes kuulet lukon napsahdavan paikalleen.

AKKUPAKKAUKSEN POISTAMINEN TYÖKALUSTA

1. Paina akun vapautuspainikkeita (g) ja vedä akkupakkaus voimalla työkalukahvasta.
2. Aseta akkupakkaus laturiin tämän käyttöoppaan laturin toimintaa kuvaavassa osiossa kuvatulla tavalla.

KÄYTTÖ

Käyttöohjeet



VAROITUS: Noudata aina turvallisuusohjeita ja asiaa koskevia säädöksiä.

Sivukahva



VAROITUS: Vähennä henkilövaurion riskiä käyttämällä työkalua **AINA** sivukahva oikein asennettuna. Sivukahva voi muutoin liukua työkalun käytön aikana, jolloin saatat menettää työkalun hallinnan. Pystyt hallitsemaan työkalua parhaiten pitämällä siitä kiinni kaksin käsin.

Sivukahva kiinnitetään vaihdekotelon etuosaan kuvan esittämällä tavalla ja sitä voidaan kääntää, minkä ansiosta laite soveltuu sekä oikea- että

vasenkätisille. Sivukahvaa on kiristettävä riittävästi, jotta estetään työkalun kääntyminen, jos lisävaruste jumittuu tai pysähtyy. Muista pitää kiinni sivukahvan kauimmaisesta päästä pitääksesi työkalun hallinnassa pysähdyksen sattuessa.

Mikäli käyttämässäsi mallissa ei ole sivukahvaa, ota kiinni toisella kädellä poran kahvasta ja toisella kädellä akkuosasta.

Vaihtuvanopeuksinen liipaisukytkin (kuva 1)

Kytke työkalu päälle puristamalla liipaisukytkintä (a). Kytke työkalu pois päältä vapauttamalla liipaisukytkin.

Työkalussa on jarru. Holkki pysähtyy heti, kun laukaisin vapautetaan kokonaan.

HUOMAA: Vaihtuvan nopeusalueen jatkuva käyttö ei ole suositeltavaa. Se voi vaurioittaa kytkintä, joten sitä on vältettävä.

Eteen-/taakse-suunnan ohjauspainike (kuva 1)

Eteen/taakse-suunnan ohjauspainikkeella (b) määritetään työkalun pyörimissuunta, ja lisäksi se toimii lukituspainikkeena.

Jos haluat työkalun pyörivän eteenpäin, vapauta liipaisukytkin ja paina työkalun oikealla sivulla olevaa eteen/taakse-suunnan ohjauspainiketta.

Jos haluat työkalun pyörivän taaksepäin, paina työkalun vasemmalla sivulla olevaa eteen/taakse-suunnan ohjauspainiketta.

Jos ohjauspainike on keskiasennossa, työkalu lukittuu POIS PÄÄLTÄ -asentoon. Varmista ohjauspainikkeen asentoa vaihtaessasi, että liipaisin on vapautettu.

HUOMAA: Kun työkalua käytetään ensimmäisen kerran pyörimissuunnan vaihtamisen jälkeen, käynnistyksen yhteydessä voi kuulua napsahdus. Tämä on täysin normaalia eikä aiheuta ongelmia.

Tilan säätökaulus

Työkalussa on erillinen tilan säätökaulus (kuva 1, c), jolla voidaan vaihtaa poraus-, ruuvaus- ja vasarointiporaustilojen välillä.

RUUVAUS (KUVA 4)

1. Valitse haluttu nopeus/vääntömomentti työkalun yläosassa olevalla kolminopeuksisella vaihdevalitsimella (e) suunnitellun käyttösovelluksen mukaan. Valitse vääntömomentin asetus kytkimen kauluksesta asettamalla kytkimen kaulus aluksi alhaiselle

asetukselle, jotta voit varmistaa, että kiinnitin on asetettu määritysten mukaisesti.

HUOMAA: Käytä alhaisinta mahdollista vääntömomentin asetusta kiinnittimen asettamiseksi haluttuun syvyyteen. Mitä alhaisempi luku, sitä alhaisempi vääntömomentin voima.

- Kierrä tilan säätökaulusta (c), kunnes ruuvi-merkki on nuolen kohdalla.
- Aseta vääntömomentin säätökaulus (d) oikean numeron kohdalle halutun vääntömomentin mukaisesti.

HUOMAA: Vääntömomentin säätökaulus voidaan asettaa mihin tahansa arvoon ja sillä voidaan vaihtaa ruuvaus- ja poraustilojen välillä.

PORAUS (KUVA 5)



HUOMIO: Kun tilakaulus on poraus-/vasaraporaustilassa, kytkin ei vapaudu riippumatta vääntömomentin säätökaulusen (d) asennosta.

Kierrä tilan säätökaulusta (c), kunnes ruuvi-merkki on nuolen kohdalla.

HUOMAA: Vääntömomentin säätökaulus (d) voidaan asettaa mihin tahansa arvoon.

VASARAPORAUS (KUVA 6)

Kierrä tilan säätökaulusta (c), kunnes vasaramerkki on nuolen kohdalla.

Vääntömomentin säätökaulus (kuva 4)

Työkalussa on säädettävä vääntöruuvausmekanismi erimuotoisten ja -kokoisten kiinnittimen kiinnittämistä ja irrotusta varten sekä vasarajärjestelmä kiviporausta varten. Vääntömomentin säätökaulusen (d) ympärillä on numeroita. Nämä numeroita käytetään kytkimen asettamiseksi, jotta saadaan aikaan haluttu vääntömomentti. Mitä suurempi numero kauluksessa on, sitä suurempi on vääntömomentti ja sitä suurempaa kiinnitintä voidaan käyttää. Valitse numero kiertämällä kaulusta niin kauan, että haluamasi numero on nuolen kohdalla.

Kolmen nopeuden vaihdejärjestelmä (kuva 4)

Kolme vaihdetta lisäävät työkalun monipuolisuutta. Valitse 1. vaihde (korkein vääntömomentin asetus) katkaisemalla virta antamalla työkalun pysähtyä. Liu'uta vaihdevalitsin (e) vasemmanpuoleiseen asentoon. 2. vaihde (keskitasoinen vääntömomentin ja nopeuden asetus) on keskellä. 3. vaihde (korkein nopeuden asetus) on oikealla.

HUOMAA: Älä vaihda vaihteita työkalun käytön aikana. Odota aina, että työkalu pysähtyy kokonaan, ennen vaihteiden vaihtamista. Jos vaihteiden vaihtaminen tuntuu vaikealta, varmista, että vaihdevalitsin on kytketty johonkin kolmesta nopeusasetuksesta.

Itsestään kiristynvä istukka (kuvat 7–9)



VAROITUS: Älä yritä kiristää poran kärkiä (tai muita lisävarusteita) tarttumalla istukan etuosaan ja käynnistämällä työkalu. Seurauksena voi olla istukan vaurioituminen ja henkilövahinkoja. Vapauta aina liipaisimen lukitus, kun vaihdat lisävarusteita.



VAROITUS: Varmista aina, että poran kärki on kunnolla kiinni, ennen työkalun käynnistämistä. Irtonainen kärki saattaa irrota ja aiheuttaa henkilövahinkoja.

PORAN KÄRKIEN JA MUIDEN LISÄVARUSTEIDEN KIINNITTÄMINEN

- Lukitse liipaisin pois päältä -asentoon.
- Tartu istukan holkkiin (f) yhdellä kädellä ja pidä työkalusta kiinni toisella kädellä kuvan 7 mukaisesti. Kierrä holkkia vastapäivään (edestä päin katsottuna), kunnes haluttu lisävaruste asetuu paikalleen.
- Työnnä kärki tai jokin muu lisävaruste noin 19 mm istukan sisälle kuvan 8 mukaisesti. Tartu tukevasti istukan holkkiin ja kierrä holkkia myötäpäivään (edestä päin katsottuna) yhdellä kädellä pitäen toisella kädellä kiinni työkalusta. Kierrä holkkia myötäpäivään, kunnes se ei enää liiku, kuvan 9 mukaisesti. Kun pora pyörii eteenpäin, holkki kiristää itsestään jatkuvasti istukan leukojen otetta kärkeen, jotta ote olisi mahdollisimman voimakas.

Vapauta lisävaruste toistamalla vaihe 2.

Poraus

- Valitse haluttu nopeus/vääntömomentti vaihdevalitsimella suunnitellun toimenpiteen nopeutta ja vääntömomenttia vastaavaksi.
- Käytä PUULLE kieräteriä, lapioteriä, lusikkateriä tai reikäsahojä. Käytä METALLILLE nopeita teräksisiä kieräteriä tai reikäsahojä. Käytä voiteluainetta leikatessasi metalleja. Poikkeuksena ovat valurauta ja messinki, jotka porataan kuivina.
- Kohdistu paine aina suoraan laitteen kärjen suuntaisesti. Käytä voimaa poratessasi niin, että kärki tunkeutuu kappaleeseen, mutta älä paina

niin voimakkaasti, että moottori jumiutuu tai kärki vääntyy.

- Pitele työkalua tukevasti molemmin käsin estääksesi poran kääntymisen.
- JOS PORAA PYSÄHTYY**, se johtuu tavallisesti laitteen liiallisesta käytöstä. **VAPAUTA LIIPAIN VÄLITTÖMÄSTI**, vie poran kärki työkohteesta ja selvitä jumiutumisen syy. **ÄLÄ YRITÄ KÄYNNISTÄÄ JUMIUTUNUTTA PORAA PAINIELEMALLA LIIPAIN PÄÄLLE JA POIS PÄÄLTÄ – TÄMÄ SAATTA VURIOITTA PORAA.**
- Pidä moottori käynnissä, kun vedät kärjen ulos poratusta reiästä. Tämä auttaa välttämään kiinni juuttumista.

Vasaraporaus

- Kohdistat porauksessa vasaraan voimaa juuri sen verran, kun tarvitaan sen liiallisen pomppimisen tai kärjestä ”nousemisen” estämiseksi. Liika voimankäyttö aiheuttaa hitaampia porausnopeuksia, laitteen ylikuumentumista ja alhaisempaa poraustasoa.
- Poraa suoraan pitämällä laitteen kärki oikeassa kulmassa työhön nähden. Älä käytä sivupainetta laitteen kärkeen porauksen aikana, koska se aiheuttaa kärjen urien tukkeutumista ja hitaampaa porausnopeutta.
- Jos poravasaran nopeus alkaa hidastua syviä reikiä porattaessa, vedä laitteen kärki osittain ulos reiästä laitteen käynnin aikana jäteaineen poistamiseksi reiästä.
- Käytä KIVIPORAUKSESSA karbiditeriä tai kiviporanteriä. Pehmeä ja tasainen pöly on merkki oikeasta porausnopeudesta.

Ruuvaus

Valitse haluttu nopeus/vääntömomentti työkalun yläosassa olevasta kolmen nopeuden vaihdevalitsimesta suunnitellun käyttösovelluksen mukaan. Kiinnitä haluttu kiinnitinosa istukkaan samalla tavalla kuin muut poran terät. Aseta vääntömomentin säätökaulus (d) haluttuun asetukseen. Harjoittele laitteen käyttöä romulla tai näkymättömissä oleviin kohtiin kytkimen kauluksen oikean asennon määrittämiseksi.

KUNNOSSAPITO

DEWALT-sähkötyökalu on suunniteltu siten, että se toimii pitkään hyvin vähäisellä huollolla. Jatkuva ja asianmukainen toiminta riippuu laitteeseen tehdyistä huolloista ja säännöllisestä puhdistuksesta.



VAROITUS: Vähennä vakavaa henkilövaurion riskiä kytkemällä työkalu pois päältä ja irrottamalla akkupakkaus ennen säätöjen tekemistä tai lisävarusteiden ja apuvälineiden irrottamista tai asentamista. Vahingossa tapahtuva käynnistyminen voi aiheuttaa vamman.

Laturia ei voi huoltaa. Laturissa ei ole huollettavia osia.



Voitelu

Moottoroitu työkalu ei vaadi ylimääräistä voitelua.



Puhdistus



VAROITUS: Puhalla lika ja pöly ulos pääkotelosta kuivalla ilmalla aina, kun havaitset lian kertyvän tuuletusaukkojen sisälle ja ympärille. Käytä asianmukaisia silmäsuojaimia ja hyväksytyä pölysuojainta tämän toimenpiteen aikana.



VAROITUS: Työkalun metallittomien osien puhdistamiseen ei saa käyttää liuottimia tai muita vahvoja kemikaaleja. Nämä kemikaalit voivat heikentää näiden osien valmistuksessa käytettyjä materiaaleja. Käytä ainoastaan miettoon saippuaveteen kostutettua kangasta. Älä koskaan päästä mitään nestettä työkalun sisälle äläkä koskaan upota työkalun mitään osaa nesteeseen.

LATURIN PUHDISTUSOHJEET



VAROITUS: sähköiskun vaara. Irrota laturin virtapistoke pistorasiasta ennen puhdistusta. Voit puhdistaa laturin ulkopinnalla olevan lian ja rasvan liinalla tai pehmeällä harjalla (ei metallisella). Älä käytä vettä tai puhdistusliuoksia.

Lisävarusteet



VAROITUS: Koska tämän tuotteen kanssa ei ole testattu muita kuin DEWALTin tarjoamia lisävarusteita, niiden käyttö tämän työkalun kanssa voi olla vaarallista. Tämän tuotteen kanssa tulee käyttää ainoastaan

SUOMI

*DEWALTin suosittelemia lisävarusteita.
Näin toimimalla vähennetään myös
vahingoittumisriskiä.*

Kysy jälleenmyyjältäsi lisätietoja työkaluusi
soveltuvista lisävarusteista.

Ympäristön suojeleminen



Lajittele osat. Tätä tuotetta ei saa
hävittää normaalin kotitalousjätteen
seassa.

Jos huomaat DEWALT-tuotteesi vaativan vaihtoa
tai jos et tarvitse sitä enää, älä hävitä sitä
kotitalousjätteen mukana. Vie tuote lajiteltavaksi.



Kun käytetyn tuotteen ja pakkauksen
osat erotetaan toisistaan, materiaali
voidaan kierrättää ja käyttää uudelleen.
Kierrätetyn materiaalin uudelleen käyttö
auttaa estämään ympäristön
saastumista ja vähentää raaka-aineen
tarvetta.

Paikallisten säädösten mukaan sähkötuotteiden osat
saatetaan erottaa kotitalousjätteestä kunnallisissa
jätteenkäsittelypaikoissa, tai jälleenmyyjä tekee sen,
kun ostat uuden tuotteen.

DEWALT tarjoaa mahdollisuuden DEWALT-
tuotteiden keräykseen ja kierrätykseen, kun niiden
elinkaari on lopussa. Voit käyttää tämän palvelun
hyväksesi palauttamalla tuotteesi valtuutettuun
korjauspaikkaan, jossa jätteen keräys tehdään
puolestasi.

Saat lähimmän valtuutetun korjauspaikan
osoitteen ottamalla yhteyden paikalliseen DEWALT-
toimipisteeseen tässä ohjekirjassa mainittuun
osoitteeseen. Valtuutetut DEWALT-korjauspaikat ja
täydelliset tiedot myynnin jälkeisestä huoltopalvelusta
ja yhteyshenkilöistä ovat saatavilla myös Internetissä
osoitteessa: www.2helpU.com.



Uudelleenladattava akku

Tämä pitkään kestävä akku on ladattava uudelleen,
jos se ei enää tuota riittävää tehoa töissä, joihin
teho on aikaisemmin riittänyt hyvin. Kun laitteen
toiminta-aika on lopussa, se tulee hävittää
ympäristöystävällisellä tavalla:

- Anna akun tyhjentyä kokonaan ja irrota se sitten
laitteesta.

TAKUU

• 30 PÄIVÄÄ ILMAN RISKIÄ TYYTYVÄISYYSTAKUU •

Jos et ole täysin tyytyväinen DEWALT-työkalusi toimintaan, palauta se ostopaikkaan 30 päivän kuluessa sellaisena kuin se oli ostettaessa. Saat täyden palautushinnan tai uuden laitteen. Ostotodistus on esitettävä.

• YHDEN VUODEN ILMAINEN HUOLTOSOPIMUS •

Jos tarvitset kunnossapitoa tai huoltoa DEWALT-työkalullesi 12 kuukauden ajan ostohetkestä lukien, saat ilmaisen palvelun valtuutetussa DEWALT-korjausliikkeessä. Ostotodistus on esitettävä. Palveluun sisältyy työ ja moottoroidun työkalun varaosat. Lisälaitteet eivät sisälly ilmaiseen huoltosopimukseen.

• YHDEN VUODEN TÄYSI TAKUU •

Jos DEWALT-tuote vikaantuu väärin materiaalien tai virheellisen työn takia 12 kuukauden kuluessa ostohetkestä, takaamme kaikkien viallisten osien ilmaisen vaihdon tai harkintamme mukaan vaihdamme laitteen uuteen, jos:

- Tuotetta ei ole käytetty väärin.
- Valtuuttamattomat henkilöt eivät ole yrittäneet korjata laitetta.
- Ostopäivä on todistettavissa. Tämä takuu tarjotaan ylimääräisenä etuna, ja se on lisänä kuluttajan lakisääteisiin oikeuksiin.

Etsi lähin valtuutettu DEWALT-korjauspaikka soittamalla tämän käyttöohjeen takakannessa olevaan puhelinnumeroon. Valtuutetut DEWALT-korjauspaikat ja täydelliset tiedot myynnin jälkeisestä huoltopalvelusta ja yhteyshenkilöistä ovat saatavilla myös Internetissä osoitteessa: www.2helpU.com.

SLADDLÖS SLAGBORR DC927

Gratulerar!

Du har valt ett DEWALT-verktyg. Åratalers erfarenhet, omsorgsfull produktutveckling och förnyelse gör DEWALT till en av de mest pålitliga partnerna för professionella elverktygsanvändare.

Tekniska data

		DC927
Spänning	V	18
Uteffekt	W	425
Inget laddningsvarvtal		
Första växel	min ⁻¹	0-450
Andra växel	min ⁻¹	0-1500
Tredje växel	min ⁻¹	0-1800
Slaghastighet		
Första växel	min ⁻¹	0-7650
Andra växel	min ⁻¹	0-25500
Tredje växel	min ⁻¹	0-30600
Max. vridmoment	Nm	38
Chuckkapacitet	mm	13
Maximal borraringskapacitet		
stål/softwood/betong		65/13/16
Vikt (utan batteripaket)	kg	1,8
L _{PA} (ljudtryck)	dB(A)	94
K _{PA} (ljudtrycksmättningsavvikelse)	dB(A)	3,0
L _{WA} (mättningsavvikelse akustisk styrka)	dB(A)	105
K _{WA} (mättningsavvikelse akustisk styrka)	dB(A)	3,0
Totala vibrationsvärden (triax-vektorsumma) bestämda i enlighet med EN 60745:		
Vibrationsemissionsvärde a _h		
Borrning i betong		
a _{hD} =	m/s ²	12,5
Osäkerhet K =	m/s ²	3,1
Vibrationsemissionsvärde a _h		
Borrning i metall		
a _{hD} =	m/s ²	≤ 2,5
Osäkerhet K =	m/s ²	1,5

Vibrationsemissionsnivån som anges i det här informationsbladet har mätts i enlighet med ett standardprov i EN 60745 och kan användas för att jämföra ett verktyg med ett annat. Det kan användas för en preliminär uppskattning av exponering.



VARNING: De deklarerade vibrationsemissionsnivåerna representerar verktygets huvudtillämpningar. Om verktyget används för andra tillämpningar, med andra tillbehör eller är bristfälligt underhållet, kan vibrationsemissionen vara annorlunda. Detta kan betydligt reducera mängden vibration som användaren utsätts för under hela arbetsperioden.

En uppskattning av exponeringsnivån för vibration bör också ta med i beräkningen de tider när verktyget stängs eller när den kör men inte utför något arbete. Det kan betydligt reducera mängden vibration som användaren utsätts för under hela arbetsperioden.

Identifiera ytterligare säkerhetsåtgärder för att skydda maskinkötaren från effekterna av vibration som att underhålla verktyget och tillbehören, hålla händerna varma, organisering av arbetssättet.

Batteripaket	DE9180
Spänning	V _{DC} 18
Kapacitet	Ah 2,0
Vikt	kg 0,68

Laddare	DE9135
Elnätets spänning	V _{AC} 230
Batterityp	NiCd/NiMH/Li-Ion
Ca. laddningstid	min 40 (2,0 Ah batteripaket)
Vikt	kg 0,52

Säkringar:		
Europa	230 V verktyg	10 ampere, elnät
Storbritannien och Irland	230 V verktyg	13 ampere, elkontakter

Definitioner: Säkerhetsföreskrifter

Definitionerna nedan beskriver allvarlighetsgraden för vart och ett av signalorden. Vänligen läs bruksanvisningen och notera dessa symboler.



FARA! Anger en situation av omedelbar fara som, om den inte undviks, **kommer att resultera i dödsfall eller allvarlig skada.**



VARNING! Anger en situation av potentiell fara som, om den inte undviks, **kan resultera i dödsfall eller allvarlig skada.**



OBSERVER: Anger en situation av potentiell fara som, om den inte undviks, **kan resultera i lindrig eller måttlig skada.**

OBSERVER: Angett utan säkerhetsvarningssymbolen anger en situation av potentiell fara som, om den inte undviks, **kan resultera i materiell skada.**



Anger risk för elektrisk stöt.



Anger brandfara.

EG-deklaration om överensstämmelse



DC927

DEWALT intygar att dessa produkter, som beskrivs under "tekniska data", har konstruerats i enlighet med:

98/37/EY (28.12. 2009 saakka), 2004/108/EY, 2006/42/EY (alk. 29.12. 2009), 2006/95/EY, EN 55014-1, EN 55014-2, EN 60745-1, EN 60745-2-6.

För mer information, vänligen kontakta DEWALT på följande adress, eller se baksidan av bruksanvisningen.

Undertecknad ansvarar för överensstämmelsen hos teknisk data och gör denna deklaration på DEWALTs vägnar.

H. Grossmann

Horst Grossmann
Vice Verkställande Direktor, Teknik och Produktutveckling
DEWALT, Richard-Klinger-Straße 11,
D-65510 Idstein, Tyskland
30/10/2007



VARNING: Läs bruksanvisningen för att minska risken för personskada.

Allmänna säkerhetsvarningar för elverktyg



VARNING! Läs säkerhetsvarningarna och instruktionerna. Om varningarna och instruktionerna inte följs kan det resultera i elektrisk stöt, brand och/eller allvarlig personskada.

SPARA ALLA VARNINGAR OCH INSTRUKTIONER FÖR FRAMTIDA REFERENS.

Termen "elverktyg" i varningar, syftar på ditt eldrivna elverktyg (anslutet via sladd till eluttag), eller ditt batteridrivna (sladdlösa) elverktyg.

1) SÄKERHET I ARBETSLOKALEN

- Håll arbetsområdet rent och väl belyst.** Fullbelamrade eller mörka områden inbjuder till olyckor.
- Använd inte elverktyg i explosiva miljöer, så som i närheten av lättantändliga vätskor, gaser eller damm.** Elverktyg åstadkommer gnistor som kan antända damm och gaser.
- Håll barn och åskådare på avstånd när elverktyget används.** Distractioner kan få dig att förlora kontrollen.

2) ELSÄKERHET

- Elverktygets kontakt måste passa eluttaget. Kontakten bör aldrig, på något som helst sätt, modifieras. Använd inte adapterkontakter med jordade elverktyg.** Icke modifierade kontakter och passande eluttag minskar risken för elektrisk stöt.
- Undvik kroppskontakt med jordade ytor, så som rör, element, spisar och kylskåp.** Ökad risk för elektrisk stöt föreligger om din kropp är jordad.
- Utsätt inte elverktyg för regn eller våta miljöer.** Risken för elektrisk stöt ökar om vatten kommer in i elverktyget.
- Använd inte sladden på olämpligt sätt. Använd aldrig sladden för att bära, dra eller dra ur kontakten till elverktyget. Håll sladden borta från hetta, olja, vassa kanter och rörliga maskindelar.** En skadad eller tilltrasslad sladd ökar risken för elektrisk stöt.
- Vid användande av elverktyget utomhus bör en förlängningssladd anpassad för utomhusbruk användas.** Användande av sladd anpassad för utomhusbruk minskar risken för elektrisk stöt.

- f) **Om användning av elverktyg i fuktiga miljöer inte går att undvika, skall strömtillförsel med jordfelsbrytare (residual current device, RCD) användas.** Att använda en jordfelsbrytare, reducerar risken för elektrisk stöt.

3) PERSONSÄKERHET

- a) **Var alert, håll ögonen på vad du gör och använd sunt förnuft då du använder ett elverktyg. Använd inte elverktyg då du är trött eller påverkad av droger, alkohol eller läkemedel.** Ett ögonblicks ouppmärksamhet under användande av ett elverktyg kan resultera i allvarig personskada.
- b) **Använd personlig skyddsutrustning. Använd alltid skyddsglasögon.** Skyddsutrustning så som andningsskydd, halkfria skyddsskor, hjälm och hörselskydd, använda på lämpligt sätt minskar personskador.
- c) **Förhindra att verktyget startas av misstag. Se till att strömbrytaren står i AV-läge, före du kopplar verktyget till strömkälla och/eller batteripaket, eller då du lyfter eller bär det.** Att bära elverktyg med fingret på strömbrytaren eller att koppla på strömmen då strömbrytaren är påslagen inbjuder till olyckor.
- d) **Avlägsna alla justeringsnycklar och skiftnycklar innan elverktyget slås på.** En skiftnyckel eller skruvnyckel som sitter kvar i en roterande del av ett elverktyg kan orsaka personskada.
- e) **Sträck dig inte för långt. Ha alltid säkert fotfäste och balans.** Det ger bättre kontroll över elverktyget i oväntade situationer.
- f) **Bär lämplig klädsel. Bär inte löst hängande kläder eller smycken. Håll hår, kläder och handskar borta från rörliga maskindelar.** Löst hängande kläder, smycken och långt hår kan fastna i rörliga maskindelar.
- g) **Om utrustning tillhandahålls för utsugning och insamling av damm, försäkra dig om att de är anslutna och använda på rätt sätt.** Användande av dammsamlingsystem, kan reducera dammrelaterade faror.

4) ANVÄNDNING OCH VÅRD AV ELVERKTYG

- a) **Pressa inte för hårt på elverktyget. Använd rätt elverktyg för rätt uppgift.** Elverktyget kommer att utföra arbetet bättre och säkrare om det används för arbete på den nivå det är avsett för.
- b) **Använd inte elverktyget om det inte kan slås av och på med strömbrytaren.** Ett elverktyg som inte kan kontrolleras via

strömbrytare är farligt att använda och måste repareras.

- c) **Koppla ur kontakten från strömkällan och/eller batteripaketet från elverktyget före du gör justeringar, byter tillbehör, eller lägger undan elverktyget.** Sådana förebyggande säkerhetsåtgärder minskar risken för att elverktyget slås på av misstag.
- d) **Förvara oanvända elverktyg utom räckhåll för barn och låt inte personer som inte känner till elverktygets funktioner och de här instruktionerna, använda elverktyget.** Elverktyg är farliga om de sätts i händerna på användare utan träning.
- e) **Vård av elverktyg. Kontrollera om det finns rörliga delar som inte sitter rätt eller som har fastnat, delar som är trasiga eller annat som kan påverka elverktygets funktion. Om elverktyget är skadat bör det repareras före det används.** Många olyckor orsakas av bristfälligt underhållna elverktyg.
- f) **Håll skärverktyg skarpa och rena.** Om skärverktyg är väl underhållna med skarpa eggar minskar det risken för att de ska fastna och det gör dem lättare att kontrollera.
- g) **Använd elverktyget, tillbehör och bitar osv. i enlighet med de här instruktionerna och med hänsyn till arbetsförhållanden och det arbete som skall utföras.** Användande av elverktyget för andra ändamål än det är menat för, kan orsaka farliga situationer.

5) ANVÄNDNING OCH VÅRD AV ELVERKTYG

- a) **Ladda enbart med laddare som specificerats av tillverkaren.** En laddare som är lämplig för en typ av batteripaket kan orsaka brandfara om den används med ett annat batteripaket.
- b) **Använd elverktyg enbart med batteripaket som är speciellt avsedda för verktyget.** Användande av annat batteripaket kan medföra risk för skada och brand.
- c) **När batteripaket inte används bör det hållas borta från andra metallföremål som gem, slantar, nycklar, spikar, skruvar och andra små metallföremål som kan skapa kontakt mellan de två polerna.** Kortslutning mellan batteriets poler kan orsaka brännskada eller brand.
- d) **Under olämpliga förhållanden kan vätska spruta ut från batteriet. Undvik kontakt. Vid oavsiktlig kontakt, spola med vatten. Om vätskan kommer i kontakt med ögonen, sök också läkarhjälp.** Vätska som sprutar ur batteriet kan orsaka sveda och brännskador.

6) SERVICE

- a) *Låt enbart kvalificerad reparatör som använder identiska ersättningsdelar reparera ditt elverktyg. Det kommer att garantera uppehållande av elverktygets säkerhet.*

TILKOMMANDE SPECIELLA SÄKERHETSFÖRESKRIFTER

Säkerhetsvarningar för Borrmaskin/ Skruvdragare/Slagborr

- **Använd öronskydd när du använder slagborrar.** Utsättande för buller kan leda till hörselskada.
- **Håll elverktyget i de isolerade greppytorna när du utför ett arbete där skärverktyget kan komma i kontakt med dolda elledningar eller sin egen sladd.** Ett skärtillbehör som kommer i kontakt med en strömförande ledning kan göra blottade metalldelar på elverktyget strömförande och ge användaren en elektrisk stöt.
- **Använd hjälphandtagen som levereras med verktyget.** Att förlora kontrollen kan medföra personskada.
- **Använd klämmor eller annan praktisk metod för att stödja och fästa arbetsstycket vid ett stabilt underlag.** Det är inte stabilt att hålla stycket som ska borrar/skrivas löst i handen eller mot kroppen, detta kan leda till att man tappar kontrollen.
- **Använd öronskydd när du använder slagborr under en längre tid.** Längre perioder i högt buller kan orsaka hörselskador. Högt buller från slagboring kan ge temporär hörselörlust eller allvarlig skada på trumhinnan.
- **Använd skyddsglasögon eller annat skydd för ögonen.** Hamring och borming får flagor att flyga omkring. Flygande partiklar kan ge permanent ögonskada.
- **Borrspetsar och verktyg blir varma vid användning.** Använd handskar när du rör vid dem.

Etiketter på verktyget

PLACERING AV DATUMKOD

Datumkoden, som även inkluderar tillverkningsår, står tryckt på den del av verktyget som bildar monteringsled mellan verktyget och batteriet!

Exempel:

2007 XX XX

Tillverkningsår

Viktiga säkerhetsinstruktioner för alla batteriladdare

SPARA DESSA INSTRUKTIONER: Denna bruksanvisning innehåller viktiga säkerhets- och användningsinstruktioner för DE9130/DE9135.

- Innan du använder laddaren, läs igenom alla instruktioner och varningar på laddaren, batteripaketet och den produkt som batteripaketet skall användas i.



FARA! Fara för elektrisk stöt.

Laddningspolerna är strömförande med 230 volt. Stick inte in ledande föremål. Det kan orsaka elektrisk stöt eller död med elektrisk ström.



VARNING! Fara för elektrisk stöt. Släpp inte in vätska i laddaren. Det kan leda till elektrisk stöt.



OBSERVER! Fara för brännskada.

Minska risken för personskada genom att enbart ladda laddningsbara batterier från DEWALT. Andra batterier kan explodera och orsaka person- och materialskada.



OBSERVER! Under vissa omständigheter, då laddaren är kopplad till väggkontakt, kan de blottade laddningskontaktarna inuti laddaren kortslytas av främmande föremål. Främmande ledande föremål, så som – men inte begränsat till – stålull, aluminiumfolie eller ansamling av metallpartiklar, bör hållas borta från laddarens håligheter. Koppla alltid ur laddaren från elkontakten när det inte finns något batteripaket i hålet. Koppla ur laddaren före rengöring.

- **Försök INTE ladda batteripaketet med andra laddare än de som ingår i den här bruksanvisningen.** Laddaren och batteripaketet är specialkonstruerade för att fungera tillsammans.
- **Den här laddaren är inte avsedd att användas för något annat än laddning av återladdningsbara batterier från DEWALT.** All annan användning kan orsaka brandfara eller risk för elektrisk stöt.
- **Utsätt inte laddaren för regn eller snö.**
- **Dra i kontakten i stället för i sladden när laddaren kopplas ur.** Det minskar risken för skada på den elektriska sladden och kontakten.
- **Se till att sladden ligger så att den inte går att trampa på, snava över eller på annat sätt blir utsatt för skada eller påfrestning.**

SVENSKA

- **Använd inte förlängningsladd om det inte är absolut nödvändigt.** Användande av olämplig förlängningsladd kan resultera i brandfara eller elektrisk stöt eller dödande med elektrisk ström.
- **Placera inte föremål ovanpå laddaren och placera inte laddaren på en mjuk yta som kan blockera ventilationsspringorna och på så sätt orsaka för stor inre upphetning.** Placera laddaren långt från värmekällor. Laddaren ventileras genom ventilationsspringor ovanpå och under laddarens hus.
- **Använd inte laddare med skadad sladd eller stickpropp** – byt genast ut dem.
- **Använd inte laddaren om den har fått en kraftig stöt, har tappats i golvet eller på annat sätt skadats.** Ta den till en auktoriserad reparatör.
- **Montera inte isär laddaren. Ta den istället till en auktoriserad reparatör när service eller reparation behövs.** Felaktig återmontering kan resultera i risk för elektrisk stöt, dödande med elektrisk ström eller brand.
- **Koppla ur laddaren från eluttagen före rengöring. Det minskar risken för elektrisk stöt.** Att ta bort batteripaketet minskar inte risken.
- Försök **ALDRIG** koppla ihop två laddare.
- **Laddaren är utformad för att drivas med standard 230V hushållsel. Försök inte använda den med annan spänning.** Detta gäller inte billaddaren.

SPARA DE HÄR INSTRUKTIONERNA

Laddare

DE9135-laddaren fungerar för 7,2–18 V NiCd, NiMH eller Li-Ion-batterier.

Dessa laddare behöver ingen justering och är designade för att vara så lätta som möjligt att använda.

Laddningsprocedur



FARA: Risk för död med elektrisk ström. Laddningspolema är strömförande med 230 volt. Stick inte in ledande föremål. Fara för elektrisk stöt eller död med elektrisk ström.

1. Sätt laddaren (h) i ett lämpligt uttag innan du sätter i batteripaketet.
2. Sätt batteripaketet i laddaren. Den röda (laddnings)lampan kommer då att blinka oavbrutet, vilket visar att laddningen har satt igång.

3. När laddningen är avslutad kommer detta att visas genom att den röda lampan börjar LYSA. Paketet är då helt laddat och kan användas genast eller lämnas i laddaren.

Laddningsprocess

Se tabellen nedan för batteripaketets laddningsstatus.

Laddningsstatus	
laddar	- - - - -
fulladdat	—————
fördröjning för att paketet är varmt/kallt	— — — — —
bytt ut batteripaketet	●●●●●●●●
problem	●●●●●●

Automatisk balansering

Den automatiska balanseringen jämnar ut eller balanserar de individuella cellerna i batteripaket till dess toppkapacitet. Batteripaket bör balanseras varje vecka eller var gång batteripaketet inte längre presterar som förut.

För att balansera ditt batteripaket placerar du det i laddaren som vanligt. Låt batteripaketet sitta kvar i laddaren i minst 8 timmar.

Fördröjning för varmt/kallt paket

Om laddaren känner av att ett batteripaket är för varmt eller för kallt kommer det automatiskt att initiera en varmt/kallt paket-fördröjning, som kommer att stoppa laddningen tills batteriet har uppnått lämplig temperatur. Sedan kommer laddaren automatiskt att ställa om sig till laddning. Den här funktionen garanterar maximal batterilivslängd.

SKYDD MOT DJUP URLADDNING.

Batteripaketet är skyddat mot djup urladdning då det används i verktyget.

Viktiga Säkerhetsinstruktioner för alla batteripaket

Se till att inkludera katalognummer och spänning när du beställer utbytesbatteripaket. Se tabellen i slutet av den här bruksanvisningen för överensstämmelse mellan laddare och batteripaket.

Batteripaketet är inte fullt laddat vid leverans. Läs säkerhetsinstruktionerna nedan innan du använder batteripaketet och laddaren. Följ sedan de laddningsprocedurer som beskrivs.

LÄS ALLA INSTRUKTIONER

- **Du skall inte ladda eller använda batteriet i explosiva miljöer, så som i närhet av**

lättantändliga vätskor, gaser eller damm.

Att sätta i eller ta ut batteriet från laddaren kan antända damm eller rökgaser.

- Ladda batteripaketet enbart i DEWALT-laddare.
- **Stänk INTE** på batteripaketet med vatten eller andra vätskor och doppa det inte i dem.
- **Verktyget och batteripaketet skall inte förvaras eller användas i miljöer där temperaturen kan nå eller överstiga 40 °C (105 °F) (så som utomhuskjul eller metallbyggnader under sommarmånaderna).**



FARA! Risk för död med elektrisk ström. Försök aldrig, av någon som helst orsak, att öppna ett batteripaket. Sätt inte i batteripaketet i laddaren om höljet är sprucket eller skadat. Det kan orsaka elektrisk stöt eller död med elektrisk ström. Skadade batteripaket skall returneras till ett servicecenter för återvinning.



WARNING! Försök aldrig, av någon som helst orsak, att öppna ett batteripaket. Sätt inte i batteripaketet i laddaren om höljet är sprucket eller skadat. Låt inte batteripaketet krossas, tappas i golvet eller skadas. Använd inte ett batteripaket som har fått en kraftig stöt, har tappats i golvet, körts över eller på annat sätt skadats (t.ex. genomborrats av en spik, slagits med en hammare, trampats på). Skadade batteripaket skall returneras till ett servicecenter för återvinning.



OBSERVER: När verktyget inte används, skall det placeras liggande på sidan, på stabilt underlag och på ett ställe där det inte kan snavas över eller falla ner. Vissa verktyg med stora batteripaket kan stå upprätt på batteripaketet men kan lätt vältras.

SPECIELLA SÄKERHETSINSTRUKTIONER FÖR NICKELKADMIIUM (NiCd) OCH NICKELMETALLHYDRID (NiMH)

- **Bränn inte batteripaketet även om det är svårt skadat eller helt uttjänt.** Batteripaketet kan explodera i eld.
- **En liten läcka av vätskan från batteripaketets celler kan uppstå under extrem användning eller temperatur.** Detta betyder inte att batteripaketet slutat fungera.

Men om den yttre förseglingen går sönder:
a. och du får batterivätska på huden, tvätta genast med tvål och vatten under flera minuter.

- b. Om du får batterivätska i ögonen skall du spola med rent vatten i minst 10 minuter och omedelbart söka läkarvård. **(Medicinsk anmärkning:** Vätskan är en lösning med 25-35 procent kaliumhydroxid.)

SÄRSKILDA SÄKERHETSINSTRUKTIONER FÖR LITIJON (LI-ION)

- **Bränn inte batteripaketet även om det är svårt skadat eller helt uttjänt.** Batteripaketet kan explodera i eld. Giftiga rökångor och ämnen bildas när litiumjonbatterier brinner.
- **Om batteriinhållet kommer i kontakt med huden, tvätta omedelbart där med mild tvål och vatten.** Om batterivätska kommer i ett öga, skölj det öppna ögat med vatten i 15 minuter eller tills det slutar vara irriterat. Om du behöver söka medicinsk hjälp, är batteriets elektrolyt sammansatt av en blandning av vätskor av organiska karbonat och litiumsalter.
- **Innehållet i öppnade battericeller kan orsaka irritation hos andningsorganen.** Släpp in frisk luft. Om symptomen kvarstår, sök medicinsk hjälp.



WARNING! Risk för brännskada. Batterivätskan kan antändas om den utsätts för gnistor eller lågor.

Batterilock (bild 3)

Ett batteriskyddslock finns som täcker det losstagna batteripaketets kontakter. Om batteripaketet inte har skyddslocket på, kan lösa metallföremål kortsluta kontakterna och orsaka brandfara, samt skada batteripaketet.

1. Ta av batteriskyddslocket innan du sätter in batteripaketet i laddaren eller verktyget (bild 3A).
2. Sätt på skyddslocket omedelbart efter det att du tagit ut batteripaketet ur laddaren eller verktyget (bild 3B).



WARNING! Se till att batteriskyddslocket sitter på plats innan du lägger undan eller bär det losstagna batteripaketet.

Batteripaket (bild 1)

BATTERITYP

DC927 drivs med 18 volts batteripaket.

Förvaringsrekommendationer

1. Det är bäst att förvara batteripaketet på en sval och torr plats utom räckhåll för direkt solljus och stark hetta eller köld.

SVENSKA

2. Långvarig förvaring kommer inte att skada batteripaket eller laddaren. Under lämpliga förhållanden kan de förvaras i 5 år eller mer.

Etiketter på laddare och batteripaket

Förutom bilderna i den här bruksanvisningen, visar etiketterna på laddaren och batteripaketet följande symboler:



Läs bruksanvisningen före användandet.



Batteri laddas.



Batteri laddat.



Batteri defekt.



Fördrojning för varmt/kallt paket.



Stick inte in ledande föremål.



Ladda inte skadade batteripaket.



Använd enbart med DEWALT batteripaket, andra kan explodera och orsaka personskada och materiella skador.



Utsätt inte för vatten.



Byt omedelbart ut defekta sladdar.



Ladda enbart i temperaturer mellan 4 °C och 40 °C.



Omhänderta batteripaket på ett miljövänligt sätt.



Bränn inte batteripaketen NiMH, NiCd+ och Li-Ion.



NiMH Laddar batteripaket NiMH och NiCd
NiCd batteripaket.



Li-Ion Laddar batteripaket Li-Ion.



Se tekniska upplysningar för laddningstid.

Paketets innehåll

Paketet innehåller:

- 1 Sladdlös slagborr
- 1 Sidhandtag
- 2 Batteripaket
- 1 Laddare
- 1 Bruksanvisning
- 1 Sprängskiss

OBS! Batteripaket och laddare ingår inte när man köper N-modeller.

- Kontrollera om det finns skador på verktyget, delar eller tillbehör som kan ha uppkommit under transporten.
- Ta dig tid att noggrant läsa igenom och förstå den här bruksanvisningen, före användande.

Beskrivning (bild 1–5)



VARNING! Modifiera aldrig elverktyget eller delar av det. Det kan orsaka materiella skador eller personskador.

- a. Avtryckarknapp
- b. Knapp för framåt/bakåtkontroll
- c. Lägeskontrollkrage
- d. Krage för inställning av vridmomentet
- e. Växelspak
- f. Chuckhylsan
- g. Batterifrigörarknappar

AVSEDD ANVÄNDNING

Din DC927 slagborr är utformad för yrkesmässig borrar, slagborrning och skruvdragningstillämpningar.

FÅR INTE ANVÄNDAS i fuktiga miljöer, eller i närheten av lättantändliga vätskor eller gaser.

Dessa slagborrar är professionella kraftverktyg.

TILLÅT INTE barn att komma i kontakt med verktyget. Övervakning krävs då detta verktyg används av oerfarna personer.

Elsäkerhet

Den elektriska motorn har utformats enbart för 1 spänning. Kontrollera alltid att batteripaketets spänning motsvarar spänningen på märkplåten. Försäkra dig också om att laddarens spänning motsvarar elnätets spänning.



Din DEWALT-laddare är dubbelisolerad i enlighet med standard EN 60335 och behöver därför inte en jordad sladd.

Om elsladden är skadad, måste den bytas ut mot en specialgjord sladd, som finns att få från DEWALTS serviceorganisation.

Användning av förlängningssladd

Förlängningssladd bör bara användas om det är absolut nödvändigt. Använd en godkänd förlängningssladd som är lämpad laddarens elintag (se tekniska upplysningar). Minimum ledningsstorlek är 1 mm²; maximal längd är 30 m.

Om du använder en sladdvinda, vira alltid av sladden fullständigt.

MONTERING OCH INSTÄLLNINGAR



VARNING! Avlägsna alltid batteripaketet före montering och inställning. Stäng alltid av verktyget innan du sätter in eller tar ut batteripaketet.



VARNING! Använd enbart DEWALT batteripaket och laddare.

Placering och avlägsnande av batteripaketet (bild 2)



VARNING! Minska risken för allvarlig personskada genom att stänga av verktyget och koppla ur batteripaketet innan du gör några justeringar eller tar bort/installerar tillsatser och tillbehör. Oavsiktlig påslagning av verktyget kan orsaka personsador.

INSÄTTNING AV BATTERIPAKETET PÅ VERKTYGETS HANDTAG

1. Rikta in botten på verktyget efter märket inuti handtaget (bild 2).
2. Skjut fast batteripaketet på handtaget tills du hör att låset kommer på plats med ett klick.

BORTTAGNING AV BATTERIPAKETET FRÅN VERKTYGET:

1. Tryck på knapparna som lossar batteriet (g) och dra loss batteripaketet från verktygets handtag.
2. Sätt batteripaketet i laddaren enligt beskrivningen i avsnittet om laddaren i denna bruksanvisning.

ANVÄNDNING

Bruksanvisning



VARNING! Lakttag alltid säkerhetsföreskrifter och gällande regler.

Sidhandtag



VARNING: För att minska risken för personskada ska verktyget **ALLTID** användas med sidhandtaget korrekt installerat. Om man inte gör det kan resultatet bli att sidhandtaget slinter vid användningen med påföljande förlust av kontroll. Håll verktyget med båda händerna för maximal kontroll.

Sidhandtagsklämmorna framför växellådan som visas kan roteras för att tillåta användning med höger- eller vänsterhand. Sidhandtaget måste tätas tillräckligt för att stå emot vridning av verktyget om tillbehöret binds eller stoppas. Se till att greppa sidhandtaget i den nedre ändan för att kontrollera verktyget under ett stopp.

Om modellen du använder inte har ett sidhandtag ska du greppa borsten med ena handen på handtaget och den andra på batteripaketet.

Avtryckarknapp med varierbar fart (bild 1)

Tryck på avtryckarknappen (a) för att sätta på verktyget. Släpp avtryckarknappen för att stänga av verktyget.

Verktyget är försett med en broms. Chucken stannar så fort avtryckarknappen släpps helt och hållet.

OBS! Vi rekommenderar inte att variabel hastighet används under längre tid. Det kan skada knappen och bör undvikas.

Knapp för framåt-/bakåtkontroll (bild 1)

En knapp för framåt-/bakåtkontroll (b) bestämmer verktygets riktning och fungerar också som en låsningsknapp.

Välj rotation framåt genom att släppa avtryckarknappen och trycka in knappen för framåt-/bakåtkontroll på höger sida av verktyget.

Välj rotation bakåt genom att trycka in framåt-/bakåtknappen på vänster sida av verktyget.

Mittläget på kontrollknappen låser verktyget i AVSTÄNGT läge. Se till att du har släppt avtryckarknappen innan du ändrar läge på kontrollknappen.

OBS! Första gången du kör verktyget efter att ha ändrat rotationsriktning kanske du hör ett klick när du startar. Det är helt normalt och betyder inte problem.

Lägeskontrollkrage

Din borr är utrustad med en separat lägeskontrollkrage (bild 1, c) för att växla mellan borring, skruvdragnings och slagborrningsläge.

SKRUVDRAGNING (BILD 4)

- Välj önskad hastighet-/vridmomentomfång med hjälp av tre-hastighetsväxelspaken (e) på verktygets överdel för att anpassa hastighet och vridmoment till den planerade tillämpningen. För att ställa in vridmoment-nivån i rätt läge på slagkragen, börja med att ställa slagkragen på en lägre nivå för att tillförsäkra att fästanordningen sätts enligt dina specifikationer.

OBS! Använd den lägsta vridmomentinställningen som krävs för att sätta fäst anordningen på önskat djup. Ju lägre siffra desto lägre vridmoment-volym.

- Rotera lägeskontrollkragen (c) så att skruvsymbolen är riktad mot pilen.
- Sätt vridmoment-justeringskragen (d) på lämplig siffra för önskat värde på vridmomentet.

OBS! Vridmoment-justeringskragen kan sättas på vilken siffra som helst och växla mellan skruvdragnings- och borrningslägen med hjälp av lägeskontrollkragen.

BORRNING (BILD 5)



OBSERVER: När lägeskragen är i borr-/slagborrläge kommer borren inte att slå ut oavsett positionen på vridmoment-justeringskragen (d).

Rotera lägeskontrollkragen (c) så att borrymbolen är riktad mot pilen.

OBS! Vridmoment-justeringskragen (d) kan sättas på vilken siffra som helst.

SLAGBORRNING (BILD 6)

Rotera lägeskontrollkragen (c) så att slagsymbolen är riktad mot pilen.

Krage för inställning av vridningsmoment (bild 4)

Ditt verktyg har en mekanism för inställning av skruvdragarvridmoment, för att kunna driva in och ta ut ett stort antal fästelement av olika former och storlekar och för en del modeller, en slagborrsmekanism för borring i murbruk. I vridmoment-justeringskragens cirkel (d) finns siffror. De här siffrorna används för att ställa in kopplingen, för att ge ett vridmomentsvärde. Ju högre siffra på kragen, desto högre vridmoment och större

fästelement kan drivas in. Välj en siffra genom att rotera kragen tills den önskade siffran ligger i linje med pilen.

Tre-hastighetsväxel (bild 4)

Tre-hastighetsfunktionen på ditt verktyg tillåter dig att byta växel för ökad mångsidighet. För att välja hastighet 1 (högsta vridmoment-inställning), stäng av verktyget och låt det stanna. Skjut växelspaken (e) så långt det går till vänster. Hastighet 2 (medel-vridmoment och hastighetsinställning) finns i mitten-position. Hastighet 3 (högsta hastighet) finns till höger.

OBS! Ändra inte växel medan verktyget är igång. Låt alltid borren stanna helt innan du ändrar växel. Om du har problem med att byta växel, se till att växelspaken är i ett av de tre hastighetslägen.

Själv-tätande slagoperation (bild 7–9)



VARNING: Försök inte att skruva fast borrar (eller andra tillbehör) genom att hålla i den främre delen av chucken och sätta på verktyget. Det kan skada chucken och orsaka personskador. Lås alltid avtryckaren då du byter tillbehör.



VARNING: Se alltid till att borrarpeten är säkrad innan du startar verktyget. En lös borrarpet kan skjuta ut från verktyget och orsaka möjlig personskada.

ATT FÖRA IN EN BORRSPETS ELLER ANNAT TILLBEHÖR

- Lås startknappen på OFF-läge.
- Grip chuckhylsan (f) med en hand och använd den andra handen för att säkra verktyget som visas på bild 7. Rotera armen motsols (sett framifrån) tillräckligt långt för att nå det önskade tillbehöret.
- För in borrarpeten eller annat tillbehör omkring 19 mm (3/4") i chucken, som visas på bild 8. Grip chuckhylsan säkert och rotera armen medsols (sett framifrån) med en hand och använd den andra handen till att säkra verktyget. Rotera armen medsols tills den inte kan roteras mer, som visas i bild 9. Eftersom borren används i framåtvänt läge, kommer chucken att fortsätta täta chuckens gripklor på egen hand mot borrarpeten för att maximera borrarpetens gripstyrka.

Upprepa steg 2 ovan för att lossa tillbehöret.

Borrningsoperation

1. Välj önskat varvtal/vridmoment med hjälp av den dubbla växelväljaren för att få rätt varvtal och vridmoment för det planerade arbetet.
2. För TRÄ, använd vridborrspetsar, spadborrspetsar, jordborrspetsar eller hela sågar. För METALL, använd vridborrspetsar av höghastighetsstål eller hela sågar. Använd smörjmedel vid borrnings av metaller. Undantagen är gjutjärn och mässing som ska borras torra.
3. Pressa alltid in rakt i linje med borrspetsen. Pressa tillräckligt hårt för att hålla borsten greppande, men inte så hårt att motorn tjuvstannar eller borrspetsen böjer sig.
4. Håll stadigt i verktyget med båda händerna för att kontrollera borrens vridrörelse.
5. **OM BORREN TJUVSTANNAR**, beror det vanligtvis på att den överbelastats eller används på fel sätt. **SLÄPP AVTRYCKARKNAPPEN OMEDELBART**, ta bort borrspetsen från arbetsstycket och undersök orsaken till tjuvstoppet. **SLÅ INTE PÅ OCH AV AVTRYCKARKNAPPEN, FÖR ATT FÖRSÖKA STARTA EN BORRMASKIN SOM TJUVSTANNAT – DET KAN SKADA BORRMASKINEN.**
6. Håll motorn på medan du drar ut borrspetsen ur det borrarade hålet. Det kommer att förhindra att den fastnar.

Slagborrningsoperation

1. Borra med lagom mycket tryck mot slagborren, för att hindra att den hoppar för mycket, eller "reser sig" från borsten. För mycket tryck kommer att sakta ner varvtalet, orsaka upphettning och lägre borkkraft.
2. Borra rakt och håll borrspetsen i en rak vinkel mot arbetsstycket. Pressa inte från sidan mot borrspetsen när du borrar, då det kan få borrspetsens rännor att fyllas upp och kan sakta ner borrhastigheten.
3. När du borrar djupa hål och slagborren börjar sakta ner ska du dra upp borrspetsen en bit ur hålet medan verktyget fortfarande är igång, för att rensa ut skräp från hålet.
4. För MURBRUK, använd borrspetsar doppade i karbid eller murbruksborrspetsar. Ett mjukt, jämnt flöde av damm indikerar rätt borrningshastighet.

Skruvdrivningsoperation

Välj önskad hastighets-/vridmomentsomfång med hjälp av tre-hastighetsväxelspaken på verktygets överdel för att anpassa hastighet och vridmoment till den planerade tillämpningen. Sätt i önskat skruvdragartillbehör i chucken, på samma sätt som en borrspets. Ställ in vridningsmomentkragen (d) på önskad nivå. Öva några gånger i restbitar eller gömda områden, för att avgöra rätt läge för kopplingskragen.

UNDERHÅLL

Ditt DEWALT elverktyg har utformats för att fungera under lång tid med ett minimalt underhåll. Fortsatt tillfredsställande drift beror på rätt verktygsvård och regelbunden rengöring.



VARNING: För att minska risken för allvarlig personskada, stäng av verktyget och dra ur batteripaketet innan du gör några justeringar eller tar bort/installerar tillsatser eller tillbehör. Oavsiktlig påslaging av verktyget kan orsaka personskador.

Laddaren är inte reparerbar. Det finns inga delar inuti laddaren som kan repareras av användaren.



Smörjning

Ditt elverktyg behöver ingen extra smörjning.



Rengöring



VARNING! Blås ut smuts och damm ur verktygshuset med torr luft när man kan se smuts samlas i och runt luftventilerna. Bär godkända skyddsglasögon och godkänd andningsmask när du utför denna procedur.



VARNING! Använd aldrig lösningsmedel eller andra starka kemikalier för rengöring av de delar som inte är av metall. Kemikalierna kan försvaga materialet i de här delarna. Använd en trasa enbart fuktad med vatten och mild tvålösning. Låt aldrig vätska komma in i verktyget och sänk aldrig någon del av verktyget i vätska.

RENGÖRINGSINSTRUKTION FÖR LADDARE



VARNING! Fara för elektrisk stöt. Dra ut laddaren ur eluttaget före rengöring. Smuts och flott kan avlägsnas från laddarens utsida med hjälp av trasa eller mjuk borste som inte är av metall. Använd inte vatten eller rengöringsmedel.

Valfria tillbehör



VARNING! Då andra tillbehör än de som erbjuds av DEWALT inte har testats med den här produkten, kan användande av sådana tillbehör vara farligt. För att minska olycksrisken bör enbart tillbehör rekommenderade av DEWALT användas med den här produkten.

Rådgör med din handlare för information om lämpliga tillbehör.

Miljöskydd



Separat avfallshantering. Den här produkten skall inte kastas bort tillsammans med normalt hushållsavfall.

Kasta inte bort din DEWALT produkt tillsammans med hushållsavfall, om du en dag finner att den behöver bytas ut, eller du inte längre har användning för den. Lämna den här produkten till separat avfallsinsamling.



Separat insamling av använda produkter och paketeringsmaterial, gör det möjligt att återvinna materialet. Återvinning av material hjälper till att förhindra miljöförorening och minskar efterfrågan på råmaterial.

Lokala bestämmelser kan föreskriva separat insamling av elprodukter från hushåll vid allmänna avfallsterminaler eller hos handlaren när du köper en ny produkt.

DEWALT tillhandahåller en terminal för insamling och återvinning av DEWALT produkter då de uppnått slutet av sin fungerande livslängd. För att utnyttja den här servicen, vänligen återlämna din produkt till en auktoriserad reparatör som kommer att lämna in den å dina vägnar.

Du kan ta reda på var din närmaste auktoriserade reparatör finns genom att kontakta ditt lokala DEWALT kontor på adressen som finns i den här bruksanvisningen. Det finns också en lista med

auktoriserade DEWALT reparatörer, samt fullständiga upplysningar om vår service efter försäljning och kontakter på Internet på: www.2helpU.com.



Laddningsbart Batteripaket

Det här långlivade batteripaketet måste laddas när det inte längre producerar tillräcklig energi för arbeten som tidigare lätt utförts. Det bör omhändertas med lämpliga miljöhänsyn vid slutet av dess fungerande livslängd:

- Ladda ur batteripaketet fullständigt och ta sedan ut det ur produkten.
- Li-Ion, NiCd och NiMH batterier kan återvinnas. Ta med dem till din handlare eller lokala återvinningscentral. De insamlade batteripaketerna återvinns eller avyttras på lämpligt sätt.

GARANTI

• 30 DAGARS RISKFRI TILLFREDSSTÄLLESGARANTI •

Om du inte är fullständigt nöjd med prestationen hos ditt DEWALT verktyg, kan du helt enkelt lämna tillbaka det till inköpsstället inom 30 dagar, komplett så som det inköpts och få pengarna tillbaka eller utbyte av produkten. Inköpsbevis krävs.

• ETT ÅRS GRATIS SERVICEKONTRAKT •

Om du behöver översyn eller preparation av ditt DEWALT verktyg under de 12 första månaderna efter inköpet, kommer det att utföras gratis hos en auktoriserad DEWALT reparatör. Inköpsbevis krävs. Detta inkluderar arbetskostnader och reservdelar för elverktyg. Tillbehör är inte inkluderade.

• ETT ÅRS FULLSTÄNDIG GARANTI •

Om din DEWALT produkt blir funktionsoduglig på grund av defekt material eller tillverkning inom de första 12 månaderna efter inköpet, garanterar vi att byta ut alla defekta delar utan betalning eller, om det enligt vår omdöme är lämpligt, ersätta produkten utan avgift, förutsatt att:

- Produkten inte har använts på olämpligt sätt.
- Inga reparationsförsök av icke auktoriserade personer har utförts.
- Inköpsbevis kan visas. Denna garanti erbjuds som en extra förmån och är utöver lagstadgade konsumenträttigheter.

Använd lämpligt telefonnummer längst bak i denna bruksanvisning för att hitta din närmaste auktoriserade DEWALT reparatör. Det finns också en lista med auktoriserade DEWALT reparatörer och fullständiga upplysningar om vår service efter försäljning, på Internet på www.2helpU.com.

KABLOSUZ ŞAHMERDANLI MATKAP DC927

Tebrikler!

Bir DEWALT aleti seçtiniz. Uzun süreli deneyim, esash ürün geliştirme ve yenilik DEWALT'ın profesyonel elektrikli alet kullanıcıları için en güvenilir ortaklardan birisi haline gelmesini sağlamaktadır.

Teknik veriler

DC927		
Voltaaj	V	18
Güç çıkışı	W	425
Yüksüz hız		
1. hız	dak ⁻¹	0-450
2. hız	dak ⁻¹	0-1500
3. hız	dak ⁻¹	0-1800
Darbe hızı		
1. hız	dak ⁻¹	0-7650
2. hız	dak ⁻¹	0-25500
3. hız	dak ⁻¹	0-30600
Maks. tork	Nm	38
Mandren kapasitesi	mm	13
Maksimum delme kapasitesi		
çelik/yumuşak ahşap/beton		65/13/16
Ağırlık (pil takımı olmadan)	kg	1,8
L _{PA} (ses basıncı)	dB(A)	94
K _{PA} (ses basıncı belirsizliği)	dB(A)	3,0
L _{WA} (akustik güç)	dB(A)	105
K _{WA} (akustik güç belirsizliği)	dB(A)	3,0
Titreşim toplam değerleri (üç eksen vektör toplamı) EN 60745'e uygun olarak saptanmıştır:		
Titreşim emisyon değeri a _h		
Betonu delme		
a _h ID =	m/s ²	12,5
Belirsizlik K =	m/s ²	3,1
Titreşim emisyon değeri a _h		
Metali delme		
a _h D =	m/s ²	≤ 2,5
Belirsizlik K =	m/s ²	1,5

Bu bilgi sayfasında verilen titreşim emisyon düzeyi, EN 60745'te sağlanan standart teste uygun olarak ölçülmüştür ve aletleri birbiriyle karşılaştırmak için kullanılabilir. Ön maruziyet değerlendirmesi için kullanılabilir.



UYARI: Beyan edilen titreşim emisyon düzeyi, aletin ana uygulamalarını yansıtır. Ancak alet farklı aksesuarlarla farklı uygulamalar için kullanılırsa veya bakımı kötü yapılırsa, titreşim emisyonu değişebilir. Bu, toplam çalışma süresindeki maruziyet düzeyini önemli ölçüde artırabilir.

Tahmini titreşim maruziyeti, aletin kapalı kaldığı veya çalışmasına karşın iş görmediği zamanları da dikkate alınmalıdır. Bu, toplam çalışma süresindeki maruziyet düzeyini önemli ölçüde azaltabilir.

Operatörü titreşim etkilerinden korumak için şu türde ek güvenlik önlemleri alın: Aletin ve aksesuarların bakımını yapın, elleri sıcak tutun, çalışma modellerini düzenleyin.

Pil takımı	DE9180	
Voltaaj	V _{DC}	18
Kapasite	Ah	2,0
Ağırlık	kg	0,68

Şarj Cihazı	DE9135	
Ana şebeke voltajı	V _{AC}	230
Pil tipi	NiCd/NiMH/Li-İyon	
Yaklaşık şarj süresi	dak	40 (2,0 Ah pil takımları)
Ağırlık	kg	0,52

Sigortalar:		
Avrupa	230 V aletler 10 Amper, ana şebeke	
İngiltere ve İrlanda	230 V aletler 13 Amper, fişlerde	

Tanımlar: Güvenlik Talimatları

Aşağıdaki tanımlar her işaret sözcüğü için şiddet derecesini gösterir. Lütfen kılavuzu okuyunuz ve bu simgelere dikkat ediniz.



TEHLİKE: Engellenmemesi halinde ölüm veya **ciddi yaralanma** ile sonuçlanabilecek çok yakın bir tehlikeli durumu gösterir.



UYARI: Engellenmemesi halinde ölüm veya **ciddi yaralanma** ile sonuçlanabilecek potansiyel bir tehlikeli durumu gösterir.



DİKKAT: Engellenmemesi halinde önemsiz veya orta dereceli yaralanma ile sonuçlanabilecek potansiyel bir tehlikeli durumu gösterir.

DİKKAT: Güvenlik alarmı simgesi olmaksızın kullanılırsa, engellenmemesi halinde **mal zararı** ile sonuçlanabilecek potansiyel bir tehlikeli durumu gösterir.



Elektrik çarpması riskini belirtir.



Yangın riskini belirtir.

EC-Uygunluk bildirimini



DC927

DEWALT, "teknik veriler" bölümünde açıklanan bu ürünlerin 98/37/EEC (28 Aralık 2009'a kadar), 2006/42/EC (29 Aralık 2009'dan itibaren), 2006/95/EC, EN 55014-1, EN 55014-2, EN 60745-1 ve EN 60745-2-6 normlarına uygun olarak tasarlandığını beyan eder.

Daha fazla bilgi için, lütfen aşağıdaki adresten DEWALT ile irtibata geçin veya kılavuzun arkasına bakın.

Bu belge altında imzası bulunan yetkili, teknik dosyanın derlenmesinden sorumludur ve bu beyanı DEWALT adına vermiştir.

H. Grossmann

Horst Grossmann
Başkan Yardımcısı, Mühendislik ve Ürün Geliştirme
DEWALT, Richard-Klinger-Strasse 11,
D-65510, Idstein, Almanya
30/10/2007



UYARI: Yaralanma riskini azaltmak için, kullanım kılavuzunu okuyun.

Genel Elektrikli Alet Güvenlik Uyarıları



UYARI! Tüm güvenlik uyarılarını ve tüm talimatları okuyun. Uyarı ve talimatlara uyulmaması elektrik çarpması, yangın ve/veya ciddi yaralanmaya yol açabilir.

TÜM UYARI VE TALIMATLARI İLERİDE BAŞVURU AMACIYLA SAKLAYIN.

Uyarılarda geçen "elektrikli alet" terimi, ana şebekeden güç alan (kablolu) elektrikli aletinizi veya pil ile çalışan (kablesiz) elektrikli aletinizi ifade etmektedir.

1) ÇALIŞMA ALANININ GÜVENLİĞİ

- Çalışma alanını temiz tutun ve iyi ışıklandırın.** Karışık veya karanlık bölgeler kazalara yol açabilir.
- Elektrikli aletleri yanıcı sıvılar, gazlar veya toz gibi patlayıcıların bulunduğu ortamlarda kullanmayın.** Elektrikli aletler toz veya dumanı ateşleyebilecek kıvılcımlar çıkarmaktadır.
- Bir elektrikli aleti kullanırken çocukları ve etraftaki insanları uzakta tutun.** Dikkat dağınıcılığı şeyler kontrolü kaybetmenize sebep olabilir.

2) ELEKTRİK EMNİYETİ

- Elektrikli aletin fişleri prize uygun olmalıdır. Fişi hiçbir şekilde değiştirmeyin. Topraklanmış elektrikli aletler ile birlikte adaptör fişlerini kullanmayın.** Değiştirilmemiş fişler ve uygun prizler elektrik çarpması riskini azaltacaktır.
- Borular, radyatörler, mutfak ocakları ve buzdolapları gibi topraklanmış yüzeylerle vücudunuzun temas etmesini engelleyin.** Vücudunuzun topraklanması halinde elektrik çarpması riski artmaktadır.
- Elektrikli aletleri yağmura veya ıslak koşullara maruz bırakmayın. Bir elektrikli aletin içine giren su, elektrik çarpması riskini arttıracaktır.**
- Kabloyu başka amaçlarla kullanmayın. Kabloyu hiçbir zaman elektrikli aleti taşımak, sürüklemek veya prizden çekmek üzere kullanmayın. Kabloyu ısı, yağ, keskin köşeler veya hareketli parçalardan uzak**

TÜRKÇE

tutun. Hasarlı veya dolaşmış kablolar elektrik çarpması riskini artırmaktadır.

- e) *Bir elektrikli aleti dış mekanda kullanırken, dış mekan kullanımına uygun bir uzatma kablosu kullanın. Dış mekan kullanımına uygun bir kablunun kullanılması elektrik çarpması riskini azaltmaktadır.*
- f) *Elektrikli aletin nemli ortamda çalışması kaçınılmazsa, bir artık akım cihazı (RCD) korumalı besleme kullanın. RCD kullanımı elektrik çarpma riskini azaltır.*

3) KİŞİSEL GÜVENLİK

- a) *Bir elektrikli aleti kullanırken tetikte olun, ne yaptığınıza dikkat edin ve sağduyunuzu kullanın. Yorgun olduğunuz zaman veya ilaç, alkol ya da başka tedavi etkisi altında iken elektrikli aleti kullanmayın. Elektrikli aletleri kullanırken bir anlık dikkatsizlik ciddi kişisel yaralanmaya yol açabilir.*
- b) *Kişisel koruyucu ekipman kullanın. Her zaman göz koruması kullanın. Uygun koşullarda kullanılan toz maskesi, kaymaz emniyet ayakkabıları, kask veya dıyma koruması gibi koruyucu ekipman kişisel yaralanmaları azaltacaktır.*
- c) *İstemeyerek çalıştırmaktan kaçının. Güç kaynağını velveya pil takımını bağlamadan, aleti yerden kaldırmadan ya da taşımadan önce anahtarın off (kapalı) konumunda olduğundan emin olun. Elektrikli aletleri parmağınız anahtar üzerindeyken taşımak veya anahtarı açık konumdaki elektrikli aletleri prize takmak kazalara yol açacaktır.*
- d) *Elektrikli aleti açık konuma getirmeden önce varsa ayar anahtarını veya ayarlı penseyi çıkarın. Elektrikli aletin dönen bir parçasına bağlı kalan bir ayarlı pense veya anahtar kişisel yaralanmaya yol açabilir.*
- e) *Yetişemeyeceğiniz noktalara uzanmayın. Her zaman için uygun ayak basacak yer bulun ve dengenizi sağlayın. Böylece beklenmeyen durumlarda elektrikli alet daha iyi kontrol edilebilecektir.*
- f) *Uygun giysiler giyin. Bol giysiler veya takı kullanmayın. Saçınız, giysileriniz ve eldivenlerinizi hareketli parçalardan uzak tutun. Bol giysiler, takılar veya uzun saç hareketli parçalara takılabilir.*
- g) *Toz çekme ve toplama araç-gereçlerinin bağlanması için cihazlar verilmesi halinde, bunların uygun biçimde bağlanması ve kullanılmasını sağlayın. Toz toplama kullanımı tozla ilgili tehlikeleri azaltabilir.*

4) ELEKTRİKLİ ALETİN KULLANIMI VE BAKIMI

- a) *Elektrikli aleti zorlamayın. Uygulamanız için doğru elektrikli aleti kullanın. Doğru elektrikli alet, tasarlandığı hızda işi daha iyi ve daha güvenli yapacaktır.*
- b) *Açma/kapama anahtarı çalışmazsa elektrikli aleti kullanmayın. Anahtar ile kontrol edilemeyen herhangi bir elektrikli alet tehlikelidir ve tamir edilmelidir.*
- c) *Herhangi bir ayarlama yapmadan, aksesuarları değiştirmeden veya elektrikli aletleri saklamadan önce fişi güç kaynağından çekin velveya pilleri çıkarın. Bu türlü koruyucu güvenlik önlemleri elektrikli aletin yanlışlıkla çalışması riskini azaltır.*
- d) *Boştaki elektrikli aletleri çocukların erişemeyeceği yerlerde muhafaza edin ve elektrikli aleti veya bu talimatları bilmeyen kişilerin elektrikli aleti kullanmasına izin vermeyin. Elektrikli aletler eğitimsiz kullanıcıların elinde çok tehlikelidir.*
- e) *Elektrikli aletlerin bakımını yapın. Hareketli parçaların hizalanmasını veya bağlantılarını, parçaların kırık olup olmadığını ve elektrikli aletlerin çalışmasını etkileyebilecek başka koşulları kontrol edin. Hasarlı ise, kullanmadan önce elektrikli aletin tamirini yaptırın. Kazaların pek çoğu, bakımı yapılmayan elektrikli aletlerden kaynaklanmaktadır.*
- f) *Kesme aletlerini keskin ve temiz tutun. Bakımı gerektiği şekilde yapılmış keskin uçlu kesme aletlerinin rahatsızlık yaratma olasılığı daha az, kontrolü daha kolaydır.*
- g) *Elektrikli el aletini, aksesuarları ve uçları vb. çalışma şartlarını ve gerçekleştirilecek işi göz önüne alarak bu talimatlara göre kullanın. Elektrikli aletin amacı dışındaki işlemlerde kullanılması tehlikeli durumlara yol açabilir.*

5) PİL CİHAZININ KULLANIMI VE BAKIMI

- a) *Sadece imalatçı tarafından belirtilen şarj cihazı ile şarj edin. Bir pil takımı türüne uygun olan bir şarj cihazı, başka bir pil takımı ile kullanıldığında yangın riski ortaya çıkarabilir.*
- b) *Elektrikli aletleri sadece özellikle belirtilen pil takımları ile kullanın. Başka pil takımlarının kullanılması yaralanma ve yangın tehlikesi oluşturabilir.*

- c) *Kullanılmadığı zamanlarda pil takımını kağıt klipsler, madeni paralar, anahtarlar, çiviler, vidalar veya bir kutup başından diğerine bağlantı yapabilecek diğer küçük metal nesnelere uzak tutun. Pil kutup başlarının kısa devre yapılması yanıklara veya yangına sebep olabilir.*
- d) *Kötü koşullar altında, pilden sıvı çıkabilir, teması önleyin. Yanlışlıkla temas olursa, su ile yıkayın. Sıvı gözlerle temas ederse, tıbbi yardım alın. Pilden çıkan sıvı iritasyona veya yanıklara yol açabilir.*

6) SERVİS

- a) *Elektrikli aletinizin eğitimli bir tamir görevlisi tarafından sadece aynı yedek parçalar kullanılarak tamir edilmesini sağlayın. Bu şekilde elektrikli aletin güvenliği sağlanmış olacaktır.*

EK ÖZEL GÜVENLİK KURALLARI

Matkap/Sürücü/Şahmerdanlı Matkap Güvenlik Uyarıları

- *Darbeli matkaplarla kulak koruyucular kullanın. Gürültüye maruz kalmak işitme kaybına neden olabilir.*
- *Kesim aletinin gizli kablolarına ya da kendi kablosuna temas edebileceği bir iş yaparken, elektrikli aleti izoleli kavrama yüzeylerinden tutun. "Elektrik yüklü" kabloyla temas eden kesim aksesuarı, aletin açık metal parçalarına "elektrik yükleyerek" kullanıcıyı elektrik çarpmasına neden olabilir.*
- *Aletle birlikte verilen yardımcı tutamaçları kullanın. Kontrolü kaybetmek kişisel yaralanmalara neden olabilir.*
- *İş parçasını sabit bir düzleme bağlamak ve desteklemek için mengene veya başka bir pratik yol kullanın. İşi elinizle veya vücudunuza karşı tutmak dengeyi bozar ve kontrolü kaybetmenize neden olabilir.*
- *Uzun süre matkapla çalışacağınız zaman kulak koruyucuları takın. Uzun süreli ve yüksek şiddetli gürültüye maruz kalmak, işitme kaybına neden olabilir. Şahmerdanlı matkapla çalışırken maruz kalınan yüksek ses düzeyleri, geçici işitme kaybına veya kulak zarında ciddi hasara yol açabilir.*
- *Koruyucu gözlük veya başka bir göz koruması kullanın. Vurma ve delme işlemleri küçük parçaların sıçramasına neden olur. Sıçrayan parçacıklar gözlerde kalıcı hasar bırakabilir.*

- *Matkap uçları ve aletler çalışırken ısınır. Bunlara dokunurken eldiven takın.*

Alet üzerindeki etiketler

TARİH KODU KONUMU

İmalat yılına da içeren Tarih Kodu aletle pil arasındaki montaj civatasını oluşturan kasanın yüzeyine basılıdır!

Örnek:

2007 XX XX

İmalat Yılı

Tüm Pil Şarj Cihazları İçin Önemli Güvenlik Talimatları

BU TALİMATLARI SAKLAYIN: Bu kılavuz, DE9130/DE9135 pil şarj cihazları için önemli güvenlik ve çalıştırma talimatları içerir.

- *Şarj cihazını kullanmadan önce, pil takımını kullanırken şarj cihazı, pil takımı ve ürünü üzerindeki tüm talimatları ve uyarıcı işaretleri okuyun.*



TEHLİKE: Elektrikle ölüm tehlikesi. Şarj kutup başlarında 230 volt elektrik vardır. İletken nesnelere temas etmeyin. Elektrik şoku veya elektrik sebebiyle ölüm ortaya çıkabilir.



UYARI: Şok tehlikesi. Herhangi bir sıvının şarj cihazının içine girmesine izin vermeyin. Elektrik şokuna yol açabilir.



DIKKAT: Yanık tehlikesi. Yaralanma riskini azaltmak için, sadece yeniden şarj edilebilen DEWALT pillerini şarj edin. Diğer pil türleri, kişisel yaralanma veya hasara yol açacak şekilde infilak edebilir.



DIKKAT: Belirli şartlar altında, şarj cihazı güç kaynağına takılıyken, şarj cihazının içinde bulunan açıktaki şarj temas noktaları, yabancı maddelerle kısa devre yapabilir. Çelik yünü, alüminyum folyo veya metalik parçacıklardan oluşan herhangi bir takviye gibi iletken niteliği olan yabancı maddeler, şarj etme yuvalarından uzak tutulmalıdır. Yuva içinde pil takımı olmadığında, daima şarj cihazının güç kaynağı bağlantısını kesin. Temizlemeye kalkışmadan önce şarj cihazının fişini prizden çekin.

TÜRKÇE

- **Pil takımını, bu kılavuzda belirtilenlerin haricinde herhangi başka şarj cihazlarıyla şarj etmeye KALKIŞMAYIN.** Şarj cihazı ve pil takımı, özel olarak birlikte çalışmak üzere tasarlanmıştır.
- **Bu şarj cihazlarının, yeniden şarj edilebilen DEWALT pillerini şarj etme dışında herhangi bir şekilde kullanılması amaçlanmaz.** Herhangi başka kullanım, yangın, elektrik şoku veya elektrikle ölüm riskine yol açabilir.
- **Şarj cihazını yağmura veya kara maruz bırakmayın.**
- **Şarj cihazının bağlantısını sökerken kabloyu değil fişi çekin.** Bu, elektrik prizi ve kablounun hasar görmesi riskini azaltacaktır.
- **Kablounun, üzerine basılmayacak, takılıp düşülmeyecek şekilde konumlandırıldığından emin olun; aksi takdirde zarar görülebilir veya gerilime maruz kalabilirsiniz.**
- **Mutlaka gerekli olmadığı sürece uzatma kablosu kullanmayın.** Yanlış uzatma kablosunun kullanılması, yangına, elektrik şokuna veya elektrikle ölüme yol açabilir.
- **Şarj cihazının üzerine herhangi bir nesne yerleştirmeyin veya şarj cihazını, havalandırma yuvalarını kapatabilecek ve aşırı iç ısınmaya yol açabilecek yumuşak bir yüzeye yerleştirmeyin.** Şarj cihazını tüm ısı kaynaklarının uzağına konumlandırın. Şarj cihazı, kasanın üstündeki ve altındaki yuvalarla havalandırılır.
- **Şarj cihazını hasarlı bir kabloyla veya fişle çalıştırmayın — bunları derhal değiştirin.**
- **Sert bir darbe almışsa, düşmüşse veya herhangi bir şekilde zarar görmüşse şarj cihazını çalıştırmayın.** Cihazı yetkili bir servis merkezine götürün.
- **Şarj cihazını demonte etmeyin; servis veya onarım gerekirse yetkili bir servis merkezine götürün.** Hatalı olarak yeniden kurulması, elektrik şoku, elektrikle ölüm veya yangın gibi risklere yol açabilir.
- **Herhangi bir temizlikten önce şarj cihazının fişini prizden çekin.** Bu, elektrik şoku riskini azaltacaktır. Pil takımını çıkarmak riski azaltmaz.
- **HİÇBİR ZAMAN 2 şarj cihazını birlikte bağlamaya çalışmayın.**
- **Şarj cihazı, standart 230V ev elektriği gücüyle çalışmak üzere tasarlanmıştır. Başka herhangi**

bir voltajla kullanmayı denemeyin. Bu, araç şarj cihazı için geçerli değildir.

BU TALİMATLARI SAKLAYIN

Şarj Cihazları

DE9135 şarj cihazı 7,2 – 18 V NiCd, NiMH veya Li-İyon pillere uygundur.

Bu şarj cihazlarına ayarlama yapmanız gerekmez ve bunlar mümkün olduğunca kolay çalıştırılacak şekilde tasarlanmıştır.

Şarj Prosedürü



TEHLİKE: Elektrikle ölüm tehlikesi. Şarj kutup başlarında 230 volt elektrik vardır. İletken nesnelere temas etmeyin. Elektrik çarpması veya elektrikle ölüm tehlikesi.

1. Pil takımını takmadan önce, şarj cihazının (h) fişini uygun prize takın.
2. Pil takımını şarj cihazına takın. Kırmızı (şarj oluyor) ışığın sürekli yanıp sönmeye, şarj işleminin başladığını gösterir.
3. Kırmızı ışığın sürekli AÇIK kalması, şarjın tamamlandığını gösterir. Takım tamamen şarj olmuştur ve hemen kullanılabilir veya şarj cihazında bırakılabilir.

Şarj işlemi

Pil takımının şarj durumu için aşağıdaki tabloya bakın.

Şarj durumu	
şarj oluyor	- - - - -
tamamen şarj oldu	—————
sıcak/soğuk pil gecikmesi	— - — -
pil takımını değiştirin	••••••••
sorun	•• •• •• ••

Otomatik yenileme

Otomatik yenileme modu, pil takımındaki ayrı hücrelerin en yüksek kapasitede eşitlenmesini veya dengelenmesini sağlayacaktır. Pil takımları haftada bir ya da pil takımı artık aynı miktarda iş çıkarmadığı zaman yenilenmelidir.

Pil takımınızı yenilemek için her zaman olduğu gibi pili şarj cihazınıza yerleştirin. Pil takımını en az 8 saat şarj cihazında bırakın.

Sıcak/Soğuk Pil Gecikmesi

Şarj cihazı bir pil takımının çok sıcak veya çok soğuk olduğunu tespit ederse, otomatik olarak Sıcak/Soğuk Pil Gecikmesini başlatır ve pil takımı uygun sıcaklığa ulaşana kadar şarj işlemini durdurur. Şarj cihazı bundan sonra otomatik olarak şarj moduna geçer. Bu özellik maksimum pil ömrü sağlamaktadır.

DERİN DEŞARJ KORUMASI

Pil takımı alet içinde kullanıldığında derindeşarja karşı korunmaktadır.

Tüm Pil Takımları İçin Önemli Güvenlik Talimatları

Yedek pil takımları sipariş ederken, katalog numarasını ve voltajı eklediğinizden emin olun. Şarj cihazları ve pil takımlarının uyumluluğu için bu kılavuzun sonunda yer alan tabloya başvurun.

Pil takımı, kutudan şarjı dolu olarak çıkmaz. Pil takımını ve şarj cihazını kullanmadan önce, aşağıdaki güvenlik talimatlarını dikkatlice okuyun. Daha sonra belirtilen şarj prosedürlerini uygulayın.

TÜM TALIMATLARI OKUYUN

- **Elektrikli aletleri yanıcı sıvılar, gazlar veya toz gibi patlayıcıların bulunduğu ortamlarda şarj etmeyin veya kullanmayın.** Pili şarj cihazına takar veya çıkarırken toz veya dumanlar tutuşabilir.
- **Pil takımlarını yalnızca DEWALT şarj cihazlarında şarj edin.**
- **Su veya başka sıvılar SICIRATMAYIN** ve bunlara **BATIRMAYIN**.
- **Aleti ve pil takımını, sıcaklığın 40 °C'ye veya üzerine ulaşabileceği yerlerde (yaz aylarında dışarıdaki sundurmalar veya metal binalar gibi) saklamayın ve kullanmayın.**



TEHLİKE: Elektrikle ölüm tehlikesi. Hiçbir zaman herhangi bir nedenle pil takımını açmaya çalışmayın. Kasası çatlamış veya hasarlı pil takımını şarj cihazına takmayın. Elektrik şoku veya elektrikle ölümlerle sonuçlanabilir. Hasarlı pil takımları, geri dönüştürülmek üzere servis merkezine iade edilmelidir.



UYARI: Hiçbir zaman herhangi bir nedenle pil takımını açmaya çalışmayın. Kasası çatlamış veya hasarlı pil takımını şarj cihazına takmayın. Pil takımını kırmayın, düşürmeyin ve buna zarar

vermeyin. Sert bir darbe almış, düşmüş, ezilmiş veya herhangi bir şekilde hasar görmüş (çiviyle delinmiş, çekiç darbesi almış, üzerine basılmış) pil takımını veya şarj cihazını kullanmayın. Hasarlı pil takımları, geri dönüştürülmek üzere servis merkezine iade edilmelidir.



DIKKAT: Kullanmadığınız zaman, aleti takılma veya düşme tehlikesi oluşturmayan düz bir yüzey üzerine yana yatırarak yerleştirin. Büyük pil takımları bulunan bazı aletler, pil takımı üzerinde dik konumda durur ancak kolaylıkla devrilebilir.

NIKEL KADMIYUM (NiCd) VEYA NIKEL METAL HIDRIT (NiMH) İÇİN ÖZEL GÜVENLİK TALIMATLARI

- **Önemli ölçüde hasarlı veya tamamen eskimiş olsa bile pil takımını ateşe atmayın.** Pil takımı ateşe atılırsa patlayabilir.
- **Aşırı kullanım veya sıcaklık koşullarında, pil takımı hücrelerinden az miktarda sıvı sızabilir.** Bu, hasar olduğunu göstermez.

Ancak dış mühür bozulursa:

- a. ve pil sıvısı cildinize bulaşırsa, derhal cildinizi su ve sabunla birkaç dakika boyunca yıkayın.
- b. ve pil sıvısı gözlerinize bulaşırsa, en az 10 dakika boyunca gözlerinizi temiz suyla yıkayın ve derhal tıbbi yardım alın. (**Tıbbi not:** Sıvı, %25-35 oranında potasyum hidroksit solüsyonudur.)

LITYUM İYON İÇİN ÖZEL GÜVENLİK TALIMATLARI (Li-İYON)

- **Önemli ölçüde hasarlı veya tamamen eskimiş olsa bile pil takımını ateşe atmayın.** Pil takımı ateşe atılırsa patlayabilir. Lityum iyon pil takımları yanınca toksik buharlar ve materyaller açığa çıkar.
- **Pil içeriği cildinizle temas ederse, etkilenen alanı derhal yumuşak bir sabun ve suyla yıkayın.** Pil sıvısı gözlerinize bulaşırsa, gözünüzü açık tutarak 15 dakika boyunca veya tahriş hissi geçene kadar suyla yıkayın. Tıbbi yardım gerekirse, pil elektroliti sıvı organik karbonatlar ve lityum tuzları karışımından oluşmaktadır.
- **Açılan pil hücrelerinin içeriği solunum yolunu tahriş edebilir.** Ortama temiz hava girmesini sağlayın. Belirtiler geçmezse tıbbi yardım alın.

TÜRKÇE



UYARI: Yanık tehlikesi. Pil sıvısı kıvılcıma veya ateşe maruz kalırsa yanıcı olabilir.

Pil Başlığı (şek. 3)

Bağlantısız bir pil takımının ilgili parçalarını örtmek üzere bir koruyucu pil başlığı temin edilmiştir. Koruyucu başlığın yerinde olmaması halinde, gevşek metal nesnelere bu parçalara kısa devre yaparak, yangın tehlikesine yol açabilir ve pil takımına zarar verebilir.

1. Pil takımını şarj cihazına veya alete yerleştirmeden önce koruyucu pil başlığını veya aleti çıkarın (şekil 3A).
2. Pil takımını şarj cihazı veya aletten çıkardıktan hemen sonra koruyucu başlığı bağlantılı parçaların üzerine yerleştirin (şekil 3B).



UYARI: Bağlantısız bir pil takımını taşımadan veya saklamadan önce koruyucu pil başlığının yerinde olduğundan emin olun.

Pil takımı (şekil 1)

PIL TIPI

DC927, 18 voltluk pil takımlarıyla çalışır.

Saklama Önerileri

1. En iyi saklama ortamı serin ve kuru, doğrudan güneş ışığı almayan, aşırı sıcak ve soğuk olmayan yerlerdir.
2. Uzun süreli saklama, pil takımı ya da şarj cihazına zarar vermez. Uygun şartlar altında 5 yıl ya da daha fazla süreyle saklanabilirler.

Şarj cihazı ve pil takımı üzerindeki etiketler

Bu kılavuzda kullanılan piktograflara ilave olarak, şarj cihazı ve pil takımı üzerinde bulunan etiketler aşağıdaki piktografları göstermektedir:



Kullanmadan önce talimat kılavuzunu okuyun.



Pil şarj oluyor.



Pil şarj oldu.



Pil arızalı.



Sıcak/soğuk pil gecikmesi.



İletken nesnelere temas etmeyin.



Hasarlı pil takımlarını şarj etmeyin.



Sadece DEWALT pil takımları ile kullanın, diğerleri patlayabilir ve kişisel yaralanma ve hasara yol açabilir.



Suya maruz bırakmayın.



Hasarlı kabloları derhal yenisiyle değiştirin.



Sadece 4 °C ve 40 °C arasında şarj edin.



Pil takımını çevreye gerekli özeni göstererek imha edin.



NiMH, NiCd+ ve Li-İyon pil takımını ateşe atmayın.



NiMH Şarj cihazı, NiMH ve NiCd pil takımlarını şarj eder.



Li İon Şarj cihazı, Li-İyon pil takımını şarj eder.



Şarj süresi için teknik veriler bölümüne bakın.

Paket içerikleri

Paket içeriğinde şunlar bulunmaktadır:

- 1 Kablosuz şahmerdanlı matkap
- 1 Yan kol
- 2 Pil takımı
- 1 Şarj cihazı
- 1 Talimat kılavuzu
- 1 Teknik çizim

NOT: N modelleriyle birlikte pil takımları ve şarj cihazları verilmemektedir.

- Alet, parçalar ve aksesuarlarda nakliye sırasında hasar oluşup oluşmadığını kontrol edin.

- Çalıştırmadan önce bu kılavuzu iyice okuyup anlamak için gerekli zamanı ayırın.

Açıklama (şekil 1–5)



UYARI: Hiçbir zaman elektrikli aleti veya herhangi bir parçasını değiştirmeyin. Hasarla veya yaralanmayla sonuçlanabilir.

- Tetik anahtarı
- İleri/geri kontrol düğmesi
- Mod kontrol halkası
- Tork ayarlama halkası
- Hız değiştirici
- Mandren manşonu
- Pil çıkarma düğmeleri

KULLANIM ALANI

DC927 şahmerdanlı matkabınız profesyonel delme, çekiçle delme ve vidalama uygulamaları için tasarlanmıştır.

Nemli koşullarda ve yanıcı sıvıların veya gazların bulunduğu ortamlarda **KULLANMAYIN**.

Bu şahmerdanlı matkaplar profesyonel elektrikli aletlerdir. Çocukların aletle temas etmesine **İZİN VERMEYİN**. Bu aletin deneyimsiz kullanıcılar tarafından kullanıldığı durumlarda gözetim gereklidir.

Elektrik emniyeti

Elektrik motoru sadece tek bir voltaj için tasarlanmıştır. Her zaman pil takımını voltajının, sınıflandırma plakasındaki voltajla aynı olup olmadığını kontrol edin. Ayrıca, şarj cihazınızın voltajının ana şebeke voltajı ile aynı olmasına dikkat edin.



DEWALT şarj cihazımız EN 60335 standardına uygun olarak çift yalıtımlıdır; bu nedenle, topraklama kablosuna gerek yoktur.

Güç kablosu hasarlıysa, DEWALT servis kuruluşundan temin edilebilen özel olarak hazırlanmış bir kabloyla değiştirilmelidir.

Uzatma kablosu kullanma

Gerekli olmadığı sürece uzatma kablosu kullanılmamalıdır. Şarj cihazınızın güç girişine uygun onaylı bir uzatma kablosu kullanın (teknik verilere bakın). Minimum iletken ebadı 1 mm²; maksimum uzunluk 30 m'dir.

Bir kablo makarası kullanırken, her zaman kabloyu tamamen makaradan çıkarın.

MONTAJ VE AYARLAMALAR



UYARI: Montaj ve ayarlama işleminden önce, her zaman pil takımını çıkarın. Pil takımını takıp çıkarmadan önce her zaman aleti kapatın.



UYARI: Sadece DEWALT pil takımları ve şarj aletleri kullanın.

Pil takımını alete takıp çıkarma (şekil 2)



UYARI: Ciddi yaralanma riskini azaltmak için herhangi bir ayar yapmadan veya ek parça ve aksesuarları çıkarmadan/takmadan önce aleti kapatın ve pil takımını çıkarın. Aletin yanlışlıkla çalışması yaralanmaya sebep olabilir.

PİL TAKIMINI ALET TUTAMACINA TAKMA

- Aletin tabanını, alet tutamacı içindeki dişle hizalayın (şekil 2).
- Yerine oturduğunu gösteren kilitleme sesini duyana kadar, pil takımını tutamacın içine doğru kaydırın.

PİL TAKIMINI ALETTEN ÇIKARMA

- Pil çıkarma düğmelerine (g) basın ve pil takımını alet tutamacından çekip çıkarın.
- Pil takımını, bu kılavuzun şarj cihazı bölümünde açıklanan şekilde şarj cihazına takın.

ÇALIŞTIRMA

Kullanma talimatları



UYARI: Her zaman güvenlik talimatlarına ve geçerli düzenlemelere uygun hareket edin.

Yan Kol



UYARI: Yaralanma riskini azaltmak için aleti **HER ZAMAN** yan kol doğru şekilde takılı olarak çalıştırın. Aksi halde alet çalışırken yan kol kayabilir ve sonrasında kontrolü kaybedebilirsiniz. Kontrolü en üst düzeye çıkarmak için aleti iki elinizle birden tutun.

Yan tutamaç kısıkaçları şekilde gösterildiği gibi hız ayarlama kutusunun ön tarafında yer alır ve sağ veya sol el kullanımına izin verecek şekilde

TÜRKÇE

döndürülebilir. Yan tutamaç, aksesuar engellenir veya durursa, dönüş hareketine direnmeye yetecek kadar sıkıştırılmalıdır. Durursa aleti kontrol edebilmek için yan tutamacı en ucundan kavrayın.

Modelde yan tutamaç yoksa, matkabı bir elinizle tutamaktan, diğer elinizle pil takımından kavrayın.

Değişken Hız Tetik Anahtarı (şekil 1)

Aleti açmak için tetik anahtarını (a) sıkıştırın. Aleti kapatmak için tetik anahtarını serbest bırakın.

Aletinizde bir durdurma sistemi vardır. Tetik anahtarı tamamen serbest bırakılınca mandren hemen duracaktır.

NOT: Sürekli olarak değişken hızda kullanılması tavsiye edilmez. Bu durum anahtara zarar verebilir ve yapılmamalıdır.

İleri/Geri Kontrol Düğmesi (şekil 1)

İleri/geri kontrol düğmesi (b) aletin yönünü saptar ve kilitleme düğmesi olarak da çalışır.

İleri dönüşü seçmek için tetik anahtarını serbest bırakın ve aletin sağ tarafındaki ileri/geri kontrol düğmesine basın.

Geri dönüşü seçmek için aletin sol tarafındaki ileri/geri kontrol düğmesine basın.

Kontrol düğmesi orta konuma getirilince alet KAPALI konuma kilitlenecektir. Kontrol düğmesinin konumunu değiştirirken tetiğin serbest bırakıldığından emin olun.

NOT: Dönme yönünü değiştirdikten sonra aleti ilk çalıştırınca bir tık sesi duyabilirsiniz. Bu normal bir durumdur ve sorun olduğu anlamına gelmez.

Mod Kontrol Halkası

Matkabınızda delme, vidalama ve çekiçle delme modu arasında geçiş yapmanızı sağlayan aynı bir mod kontrol halkası (şekil 1, c) vardır.

VIDALAMA (ŞEKİL 4)

1. Planlanan uygulamanın hızı ve torkunu eşleştirmek için aletin üst kısmındaki üç hızlı hız seçiciyi (e) kullanarak istediğiniz hız/tork aralığını seçin. Tork düzeyini kavrama halkası üzerinde doğru ayara getirmek için önce kavrama halkasını düşük ayara getirerek desteğin istediğiniz özelliğe göre ayarlanmasını sağlayın.

NOT: Desteği istediğiniz derinliğe yerleştirmek için gerekli en düşük tork ayarını kullanın. Sayı azaldıkça tork çıkışı da azalır.

2. Mod kontrol halkasını (c), vida sembolü okla aynı hizaya gelecek şekilde döndürün.
3. Tork ayarlama halkasını (d), istediğiniz torka uygun sayıya ayarlayın.

NOT: Tork ayarlama halkası herhangi bir sayıya ayarlanabilir ve mod kontrol halkası kullanılarak vidalama ve delme modları arasında değiştirilebilir.

DELME (ŞEKİL 5)



DIKKAT: Mod halkası delme/çekiçle delme modundayken, tork ayarlama halkası (d) hangi pozisyonda olursa olsun matkap kavraması bozulmaz.

Mod kontrol halkasını (c), matkap sembolü okla aynı hizaya gelecek şekilde döndürün.

NOTE: Tork ayarlama halkası (d) herhangi bir sayıya ayarlanabilir.

ÇEKİÇLE DELME (ŞEKİL 6)

Mod kontrol halkasını (c), çekiç sembolü okla aynı hizaya gelecek şekilde döndürün.

Tork Ayarlama Halkası (şekil 4)

Aletinizde, çeşitli şekil ve boyutlardaki destekleri takip çıkarmak için ayarlanabilir bir tork tornavida mekanizması ve duvara delik açmak için bir çekiç mekanizması vardır. Tork ayarlama halkasının (d) çevresinde sayılar mevcuttur. Bu sayılar, tork aralığını sağlamak üzere kavramayı ayarlamak için kullanılır. Halka üzerindeki sayı büyüdükçe, tork artar ve takılabilen destek büyür. Sayılardan herhangi birini seçmek için istediğiniz sayı okla aynı hizaya gelene kadar çevirin.

Üç Hızlı Hız Ayarlama (şekil 4)

Aletinizin üç hız özelliği, çok yönlülük sağlamak için hızları değiştirmenize olanak verir. 1. hızı (en yüksek tork ayarı) seçmek için aleti kapatıp durmasını bekleyin. Hız değiştiriciyi (e) gittiği yere kadar sola kaydırın. 2. hız (orta tork ve hız ayarı) orta konumdadır. 3. hız (en yüksek hız ayarı) en sağdadır.

NOT: Alet çalışırken hızı değiştirmeyin. Hız değiştirmeden önce her zaman matkabın tamamen durmasını bekleyin. Hız değiştirme konusunda sorun yaşarsanız, hız değiştiricinin üç hız ayarından birinde olduğundan emin olun.

Kendi Kendine Sıkışan Mandreni Çalıştırma (şekil 7–9)



UYARI: Matkap uçlarını (veya diğer aksesuarları), mandrenin ön parçasını kavrayıp aleti çalıştırarak sıkıştırmayı denemeyin. Mandren zarar görebilir veya yaralanma meydana gelebilir. Aksesuarları değiştirirken her zaman tetik anahtarını kilitleyin.



UYARI: Aleti çalıştırmadan önce her zaman ucun sağlam şekilde tutturulduğundan emin olun. Gevşek uç aletten çıkarak yaralanmaya neden olabilir.

MATKAP UCU VEYA BAŞKA BİR AKSESUAR TAKMA

1. Tetiği KAPALI konumda kilitleyin.
2. Şekil 7’de gösterildiği gibi mandren manşonunu (f) bir elinizle kavrayın ve diğer elinizi kullanarak aleti sabitleyin. Manşonu, saat yönünün tersine (önden bakıldığı zaman) istenilen aksesuarın takılabileceği kadar döndürün.
3. Şekil 8’de gösterildiği gibi ucu veya diğer aksesuarı mandrenin yaklaşık 19 mm (3/4") içine girecek şekilde takın. Mandren manşonunu sıkıca kavrayın ve manşonu bir elinizle saat yönüne (önden bakıldığı zaman) döndürürken, diğer elinizi kullanarak aleti sabitleyin. Şekil 9’da gösterildiği gibi, manşon artık dönmeyecek konuma gelene kadar manşonu saat yönüne döndürün. Matkap ileri konumda çalışırken, mandren, uç kavrama gücünü en üst düzeye çıkarmak için mandren ağızını sürekli olarak ucun üzerinde kendi kendine sıkıştırır.

Aksesuarı çıkarmak için 2. adımı tekrarlayın.

Matkabı Çalıştırma

1. Planlanan işlemin hızını ve torkunu eşleştirmek için hız değiştiricini kullanarak istenen hız/tork aralığını seçin.
2. AHŞAP için kıvrımlı matkap uçları, yassı uçlar, elektrikli sarmal uçlar veya delikli testereler kullanın. METAL için çelik kıvrımlı uçlar veya delikli testereler kullanın. Metalleri delerken bir kesme yağı kullanın. Kuru delinmesi gereken dökme demirler ve pirinç buna istisna oluşturur.
3. Her zaman matkap ucuyla aynı çizgide basınç uygulayın. Matkabın uçla delmeye devam

edeceği kadar basınç uygulayın ancak motoru durduracak veya ucu bükecek kadar çok itmeyin.

4. Matkabın kıvrılma hareketini kontrol edecek şekilde aleti her iki elinizle sıkıca tutun.
5. **MATKAP BAYILARAK DURURSA**, bunun nedeni genellikle aşırı yüklenmesi veya uygun olmayan şekilde kullanılmasıdır. **TETİĞİ DERHAL SERBEST BIRAKIN**, matkap ucunu çalışma parçasından çıkarın ve durmanın nedenini belirleyin. **DURAN MATKABI ÇALIŞTIRMAK İÇİN TETİĞİ AÇIP KAPATMAYIN; AKSİ HALDE MATKAP ZARAR GÖREBİLİR.**
6. Matkap ucunu açılan delikten geriye çekerken motoru çalışır durumda tutun. Bu, takılmayı önlemeye yardımcı olur.

Şahmerdanlı Matkabı Çalıştırma

1. Delme işlemi sırasında, geri tepmesini veya “ucu çıkarmasını” önlemek için çekiç üzerinde yalnızca yeterli kuvvet uygulayın. Aşırı kuvvet uygulamak delme hızlarının yavaşlamasına, aşırı ısınmaya ve delme oranının azalmasına neden olur.
2. Matkap ucunu çalışılan parça üzerinde doğru açıda tutarak düz bir şekilde delin. Delme işlemi sırasında ucun üzerinde yandan basınç uygulamayın; aksi halde uç yivleri engellenir ve delme hızı düşer.
3. Derin delikler açarken çekiç hızı düşmeye başlarsa, alet çalışırken ucu kısmen deliğin dışına çıkararak delikteki molozun temizlenmesini sağlayın.
4. DUVAR için karpit uçları veya duvar uçları kullanın. Delikten pürüzsüz ve eşit bir toz akışı olması, delme hızının doğru olduğunu gösterir.

Tornavidayı Çalıştırma

Planlanan işlemin hızı ve torkunu eşleştirmek için aletin üst kısmındaki üç hızlı hız seçme kolunu kullanarak istediğiniz hız/tork aralığını seçin. Herhangi bir matkap ucuyla yaptığınız gibi, istediğiniz destek aksesuarını mandrene takın. Tork ayarlama halkasını (d) istediğiniz ayara getirin. Kavrama halkasının doğru konumunu belirlemek için bir parça üzerinde veya görülmeyen alanlarda birkaç deneme çalışması yapın.

TÜRKÇE

BAKIM

DEWALT elektrikli aletiniz uzun süre boyunca minimum bakımla çalışmak üzere tasarlanmıştır. Aletin uzun süre boyunca verimli bir şekilde çalışması, uygun bakımın ve düzenli temizliğin yapılmasına bağlıdır.



UYARI: Ciddi yaralanma riskini azaltmak için herhangi bir ayar yapmadan veya ek parça ve aksesuarları çıkarmadan/takmadan önce aleti kapatın ve pil takımını çıkarın. Aletin yanlışlıkla çalışması yaralanmaya sebep olabilir.

Şarj cihazına bakım yapılmaz. Şarj cihazı içinde kullanıcı tarafından bakımı yapılabilecek parça yoktur.



Yağlama

Bu elektrikli aletin ilave yağlanmasına gerek yoktur.



Temizleme



UYARI: Havalandırma deliklerinde ve etrafında toz toplanması halinde bu tozu ve kiri kuru hava kullanarak ana gövdeden uzaklaştırın. Bu işlemi gerçekleştirirken onaylı bir göz koruması ve onaylı toz maskesi takın.



UYARI: Aletin metalik olmayan parçalarını temizlemek için asla çözücü veya başka sert kimyasal kullanmayın. Bu kimyasallar bu parçalarda kullanılan malzemeleri güçsüzlendirir. Yalnızca su ve yumuşak sabunla nemlendirilmiş bir bez kullanın. Aletin içine herhangi bir sıvının girmesine izin vermeyin; aletin herhangi bir parçasını bir sıvı içine daldırmayın.

ŞARJ CİHAZI TEMİZLEME TALİMATLARI



UYARI: Şok tehlikesi. Temizlemeden önce şarj cihazının fişini AC prizinden çekin. Bir bez veya metalik olmayan yumuşak bir fırça kullanılarak, şarj cihazının dışındaki kir ve yağ çıkartulabilir. Su veya başka bir temizleme solüsyonu kullanmayın.

Opsiyonel aksesuarlar



UYARI: DEWALT tarafından verilenlerin dışındaki aksesuarlar bu ürün üzerinde test edilmediğinden, söz konusu aksesuarların bu aletle birlikte kullanılması tehlikeli olabilir. Yaralanma riskini azaltmak için, bu aletle birlikte sadece DEWALT tarafından tavsiye edilen aksesuarlar kullanılmalıdır.

Uygun aksesuarlarla ilgili daha fazla bilgi almak için satıcımızla görüşün.

Çevrenin korunması



Ayrı toplama. Bu ürün normal evsel atıklarla birlikte imha edilmemelidir.

Herhangi bir zamanda DEWALT ürününüzü değiştirmek isterseniz ya da artık işinize yaramıyorsa, normal evsel atıklarla birlikte atmayın. Bu ürünü ayrı toplama için ayırın.



Kullanılmış ürünlerin ayrı toplanması ve paketlenmesi malzemelerin geri kazanım yoluyla tekrar kullanılmasını sağlamaktadır. Geri kazanılan malzemelerin tekrar kullanılması çevre kirliliğinin önlenmesine yardımcı olur ve ham madde talebini azaltır.

Yerel düzenlemeler kapsamında elektrikli ürünlerin evsel atıklardan ayrı olarak belediyenin atık sahalarında toplanması veya yeni bir ürün aldığınızda satıcı tarafından geri alınması öngörülebilir.

DEWALT, kullanma süreleri sona eren DEWALT ürünlerinin toplanması ve geri kazanımı için bir imkan sunmaktadır. Bu hizmetten yararlanmak için, lütfen ürününüzü bizim adımıza toplama işlemi yapan bir yetkili servise götürün.

Bu kılavuzda belirtilen adresteki yerel DEWALT ofisi ile irtibata geçerek size en yakın yetkili servisin yerini öğrenebilirsiniz. Alternatif olarak, yetkili DEWALT tamir acentelerinin listesi ve satış sonrası servis ve bağlantıların tam ayrıntıları İnternette www.2helpU.com adresinde mevcuttur.



Şarj Edilebilir Pil Takımı

Bu uzun ömürlü pil takımı, daha önce kolayca yapılan işlerde yeterince güç üretemeyecek duruma geldiğinde şarj edilmelidir. Pil takımının teknik ömrünün tamamlanmasından sonra, çevre unsuruna dikkat ederek imha işlemi yapın:

- Pil takımını tam olarak aşağıya doğru çekin ve aletten çıkarın.
- Li-Ion, NiCd ve NiMH piller geri dönüşümlüdür. Bunları satıcınıza veya bir yerel geri dönüşüm istasyonuna götürün. Toplanan pil takımları uygun biçimde yeniden değerlendirilecek veya imha edilecektir.

GARANTİ

• 30 GÜNLÜK RİKSİZ MEMNUNİYET GARANTİSİ •

DEWALT aletinizin performansından tam olarak memnun kalmazsanız, satın almanızdan sonra 30 gün içinde satın aldığınız yere iade ederek parasını geri alabilir veya başka aletle değiştirebilirsiniz. Satın alındığına dair bir kanıtın ibraz edilmesi zorunludur.

• BİR YILLIK ÜCRETSİZ SERVİS SÖZLEŞMESİ •

Satın alma tarihinden itibaren 12 aylık süre içinde DEWALT aletiniz için bakım veya servis hizmetine ihtiyaç duymaz halinde, bu hizmetler ücretsiz olarak bir DEWALT tamir acentesi tarafından yapılacaktır. Satın alındığına dair bir kanıtın ibraz edilmesi zorunludur. Bu hizmet Elektrikli Aletlerin işçilik ve yedek parça maliyetlerini de içerir. Aksesuarlar hariçtir.

• BİR YILLIK TAM GARANTİ •

DEWALT ürününüzün satın alma tarihinden itibaren 12 aylık süre içinde kusurlu malzeme veya işçilik nedeniyle arıza yapması halinde, bütün kusurlu parçaları ücretsiz olarak değiştirmeyi veya karar yetkisi bize ait olmak üzere üniteyi ücretsiz olarak değiştirmeyi aşağıdaki şartlara tabi olarak garanti ederiz:

- Ürünün hatalı kullanılmamış olması.
- Yetkisi olmayan kişilerce tamir girişiminde bulunulmamış olması.
- Satın alma tarihine ilişkin belgenin ibraz edilmesi. Bu garanti fazladan bir avantaj olarak sunulmaktadır ve tüketicilerin yasal haklarına ilavedir.

En yakındaki DEWALT yetkili tamir acentesinin yerini öğrenmek için, bu kılavuzun arkasındaki uygun telefon numarasını kullanınız. Alternatif olarak, yetkili DEWALT tamir acentelerinin listesi ve satış sonrası servis ve bağlantıların tam ayrıntıları şu internet adresinde mevcuttur: www.2helpU.com.

ΑΣΥΡΜΑΤΟ ΚΡΟΥΣΤΙΚΟ ΔΡΑΠΑΝΟ DC927

Συγχαρητήρια!

Επιλέξατε ένα εργαλείο DEWALT. Η πολύχρονη εμπειρία, η σχολαστική ανάπτυξη προϊόντων και η καινοτομία, έκαναν τη DEWALT έναν από τους πλέον αξιόπιστους συνεργάτες στον τομέα των επαγγελματικών ηλεκτρικών εργαλείων.

Τεχνικά δεδομένα

DC927		
Τάση	V	18
Ισχύς εξόδου	W	425
Ταχύτητα χωρίς φορτίο		
1η ταχύτητα	λεπτά ⁻¹	0-450
2η ταχύτητα	λεπτά ⁻¹	0-1500
3η ταχύτητα	λεπτά ⁻¹	0-1800
Ρυθμός κρούσης		
1η ταχύτητα	λεπτά ⁻¹	0-7650
2η ταχύτητα	λεπτά ⁻¹	0-25500
3η ταχύτητα	λεπτά ⁻¹	0-30600
Μέγ. ροπή	Nm	38
Χωρητικότητα κεντροσφίκτη	mm	13
Μέγιστη δυνατότητα διάτρησης χάλυβα/μαλακό ξύλο/τσιμέντο		65/13/16
Βάρος (χωρίς σετ μπαταριών)	kg	1,8
L _{PA} (πίεση ήχου)	dB(A)	94
K _{PA} (αβεβαιότητα πίεσης ήχου)	dB(A)	3,0
L _{WA} (ακουστική ισχύς)	dB(A)	105
K _{WA} (αβεβαιότητα ακουστικής ισχύος)	dB(A)	3,0

Συνολικές τιμές κραδασμών (άθροισμα τριαξονικού φορέα) καθορισμένες σύμφωνα με το πρότυπο EN 60745:

Τιμή εκπομπής κραδασμών a _h Διάτρηση τσιμέντου		
a _h D =	m/s ²	12,5
Αβεβαιότητα K =	m/s ²	3,1
Τιμή εκπομπής κραδασμών a _h Διάτρηση σε μέταλλο		
a _h D =	m/s ²	≤ 2,5
Αβεβαιότητα K =	m/s ²	1,5

Το επίπεδο εκπομπής κραδασμών που παρέχεται στο παρόν φυλλάδιο πληροφοριών έχει μετρηθεί σύμφωνα με τυποποιημένο τεστ του προτύπου EN 60745 και μπορεί να

χρησιμοποιηθεί για τη σύγκριση ενός εργαλείου με ένα άλλο. Μπορεί να χρησιμοποιηθεί για προκαταρκτική αξιολόγηση έκθεσης.



ΠΡΟΕΙΔΟΠΟΙΗΣΗ: Το δηλωθέν επίπεδο εκπομπής κραδασμών αντιπροσωπεύει τις κύριες εφαρμογές του εργαλείου. Ωστόσο, εάν το εργαλείο χρησιμοποιείται σε διαφορετικές εφαρμογές, με διαφορετικά παρελκόμενα ή δεν έχει συντηρηθεί κατάλληλα, η εκπομπή κραδασμών μπορεί να διαφέρει. Αυτό μπορεί να μειώσει σημαντικά το επίπεδο έκθεσης κατά τη διάρκεια ολόκληρης της εργασίας.

Η αξιολόγηση του επιπέδου έκθεσης σε κραδασμούς θα πρέπει επίσης να λαμβάνει υπόψη τις φορές που το εργαλείο κλείνει ή όταν λειτουργεί αλλά δεν ολοκληρώνει την εργασία. Αυτό μπορεί να μειώσει σημαντικά το επίπεδο έκθεσης κατά τη διάρκεια ολόκληρης της εργασίας.

Προσδιορίστε πρόσθετα μέτρα ασφαλείας για την προστασία του χειριστή από τις επιδράσεις των κραδασμών, όπως: συντήρηση του εργαλείου και των παρελκομένων, διατήρηση των χεριών σε θερμοκρασία, οργάνωση των προτύπων εργασίας.

Σετ μπαταριών DE9180		
Τάση	V _{DC}	18
Χωρητικότητα	Ah	2,0
Βάρος	kg	0,68

Φορτιστής DE9135		
Τάση ηλεκτροδότησης	V _{AC}	230
Τύπος μπαταριών		NiCd/NiMH/Li-Ion
Κατά προσέγγιση χρόνος φόρτισης	min	40 (σετ μπαταριών 2,0 Ah)
Βάρος	kg	0,52

Ασφάλειες:	
Ευρώπη	για εργαλεία 230 V ένταση 10 Ampere
Για το Ηνωμένο Βασίλειο και την Ιρλανδία	
	για εργαλεία 230 V 13 Ampere, στα βύσματα

Ορισμοί: Οδηγίες ασφαλείας

Οι παρακάτω ορισμοί περιγράφουν το επίπεδο σοβαρότητας για κάθε λέξη ένδειξης. Παρακαλούμε διαβάστε το εγχειρίδιο και προσέξτε αυτά τα σύμβολα.

 **ΚΙΝΔΥΝΟΣ:** Καθορίζει μια επικείμενη επικίνδυνη κατάσταση η οποία, εάν δεν αποφευχθεί, **θα** οδηγήσει σε **θάνατο ή σοβαρό τραυματισμό**.

 **ΠΡΟΕΙΔΟΠΟΙΗΣΗ:** Καθορίζει μια ενδεχομένως επικίνδυνη κατάσταση η οποία, εάν δεν αποφευχθεί, **θα μπορούσε να** οδηγήσει σε **θάνατο ή σοβαρό τραυματισμό**.

 **ΠΡΟΣΟΧΗ:** Καθορίζει μια ενδεχομένως επικίνδυνη κατάσταση η οποία, εάν δεν αποφευχθεί, **ενδέχεται να** προκαλέσει **ελαφρό ή μέσης σοβαρότητας τραυματισμό**.

ΠΡΟΣΟΧΗ: Όταν το εργαλείο χρησιμοποιείται χωρίς το σύμβολο προειδοποίησης ασφαλείας, καθορίζει μια ενδεχομένως επικίνδυνη κατάσταση η οποία, εάν δεν αποφευχθεί, **ενδέχεται να** επιφέρει **ζημία σε περιουσιακά στοιχεία**.

 Υποδηλώνει κίνδυνο ηλεκτροπληξίας.

 Υποδηλώνει κίνδυνο φωτιάς.

Δήλωση συμμόρφωσης με τις οδηγίες της Ε.Ε.



DC927

Η εταιρεία DEWALT δηλώνει ότι αυτά τα προϊόντα που περιγράφονται στην ενότητα «τεχνικά δεδομένα» έχουν σχεδιαστεί σε συμμόρφωση με το εξής πρότυπο: 98/37/ΕΟΚ (έως 28 Δεκ. 2009), 2004/108/ΕΚ, 2006/42/ΕΚ (από τις 29 Δεκ. 2009), 2006/95/ΕΚ, EN 55014-1, EN 55014-2, EN 60745-1, EN 60745-2-6.

Για περισσότερες πληροφορίες, επικοινωνήστε με την εταιρεία DEWALT στην παρακάτω διεύθυνση, ή ανατρέξτε στο πίσω μέρος του εγχειριδίου.

Ο κάτωθι υπογεγραμμένος είναι ο αρμόδιος για τη σύνταξη του τεχνικού φακέλου και πραγματοποιεί την παρούσα δήλωση εκ μέρους της εταιρείας DEWALT.



Horst Grossmann
Αντιπρόεδρος τμήματος μηχανολογίας και ανάπτυξης προϊόντων
DEWALT, Richard-Klinger-Straße 11,
D-65510, Idstein, Γερμανία
30/10/2007

 **ΠΡΟΕΙΔΟΠΟΙΗΣΗ:** Για μείωση του κινδύνου τραυματισμού, διαβάστε το εγχειρίδιο οδηγιών.

Γενικές προειδοποιήσεις ασφαλείας ηλεκτρικού εργαλείου

 **ΠΡΟΕΙΔΟΠΟΙΗΣΗ!** Διαβάστε όλες τις προειδοποιήσεις ασφαλείας και όλες τις οδηγίες. Εάν δεν τηρηθούν οι προειδοποιήσεις και οδηγίες, αυτό μπορεί να έχει ως αποτέλεσμα ηλεκτροπληξία, φωτιά ή/και σοβαρό τραυματισμό.

**ΦΥΛΑΞΤΕ ΟΛΕΣ ΤΙΣ ΠΡΟΕΙΔΟΠΟΙΗΣΕΙΣ
ΚΑΙ ΟΔΗΓΙΕΣ ΓΙΑ ΜΕΛΛΟΝΤΙΚΗ
ΑΝΑΦΟΡΑ.**

Ο όρος “ηλεκτρικό εργαλείο” σε όλες τις προειδοποιήσεις, αναφέρεται σε εργαλείο ηλεκτροδοτούμενο (με καλώδιο) από την κύρια παροχή ηλεκτροδότησης, ή σε εργαλείο με ασύρματη δυνατότητα λειτουργίας (με μπαταρία).

1) ΑΣΦΑΛΕΙΑ ΧΩΡΟΥ ΕΡΓΑΣΙΑΣ

- α) **Διατηρείτε το χώρο εργασίας καθαρό και καλά φωτισμένο.** Οι μη τακτοποιημένοι ή σκοτεινοί χώροι, αποτελούν αιτίες ατυχημάτων.
- β) **Μη λειτουργείτε ηλεκτρικά εργαλεία σε χώρους με εκρηκτική ατμόσφαιρα, όπως παρουσία εύφλεκτων υγρών, αερίων, ή σκόνης.** Τα ηλεκτρικά εργαλεία παράγουν σπινθήρες που μπορεί να προκαλέσουν ανάφλεξη της εν λόγω σκόνης ή ατμών.
- γ) **Απομακρύνετε τα παιδιά και άλλα περστικά άτομα κατά τη χρήση ενός ηλεκτρικού εργαλείου.** Τυχόν παράγοντες που αποσπούν την προσοχή σας, μπορεί να προκαλέσουν απώλεια ελέγχου.

2) ΗΛΕΚΤΡΙΚΗ ΑΣΦΑΛΕΙΑ

- α) **Τα βύσματα των ηλεκτρικών εργαλείων πρέπει να ταιριάζουν με τις πρίζες. Μην τροποποιείτε ποτέ το βύσμα ηλεκτροδότησης με οποιονδήποτε τρόπο. Μην χρησιμοποιείτε οποιονδήποτε βύσματα προσαρμογέα με γειωμένα (με γείωση εδάφους) ηλεκτρικά εργαλεία.** Τα μη τροποποιημένα βύσματα και οι ταιριαστές πρίζες μειώνουν τον κίνδυνο ηλεκτροπληξίας.
- β) **Αποφύγετε την επαφή του σώματός σας με γειωμένες επιφάνειες όπως σωλήνες, καλωφάρ, εστίες κουζινών και ψυγεία.** Ο κίνδυνος ηλεκτροπληξίας αυξάνεται όταν το σώμα σας είναι γειωμένο.
- γ) **Μην εκθέτετε τα ηλεκτρικά εργαλεία στη βροχή ή σε συνθήκες υγρής ατμόσφαιρας.** Η είσοδος νερού σε ηλεκτρικό εργαλείο αυξάνει τον κίνδυνο ηλεκτροπληξίας.
- δ) **Μην κακομεταχειρίζεστε το καλώδιο. Μην χρησιμοποιείτε ποτέ το καλώδιο για τη μεταφορά, τράβηγμα, ή αποσύνδεση**

του ηλεκτρικού εργαλείου. Διατηρείτε το μακριά από θερμότητα, ελαιώδεις ουσίες, αιχμηρά αντικείμενα ή γωνίες, ή μετακινούμενα εξαρτήματα. Καλώδια που έχουν υποστεί ζημιά ή που είναι “μπερδεμένα”, αυξάνουν τον κίνδυνο ηλεκτροπληξίας.

- ε) **Όταν χρησιμοποιείτε ένα ηλεκτρικό εργαλείο σε εξωτερικό χώρο, χρησιμοποιείτε καλώδιο επέκτασης κατάλληλο για χρήση σε εξωτερικό χώρο.** Η χρήση καλωδίου κατάλληλου για εξωτερική χρήση μειώνει τον κίνδυνο ηλεκτροπληξίας.
- στ) **Εάν είναι αναπόφευκτη η λειτουργία ηλεκτρικού εργαλείου σε χώρο με υψηλή υγρασία, χρησιμοποιήστε παροχή ηλεκτροδότησης με ασφάλεια διαρροής ηλεκτρικού ρεύματος (RCD).** Η χρήση της RCD μειώνει τον κίνδυνο ηλεκτροπληξίας.

3) ΠΡΟΣΩΠΙΚΗ ΑΣΦΑΛΕΙΑ

- α) **Παραμείνετε σε ερηγήροση, προσέχετε τι κάνετε και χρησιμοποιείτε την κοινή λογική κατά τη χρήση ενός ηλεκτρικού εργαλείου. Μην χρησιμοποιείτε οποιονδήποτε ηλεκτρικό εργαλείο εάν είστε κουρασμένος (-η), ή υπό την επήρεια ναρκωτικών, αλκοόλ, ή φαρμάκων.** Μια τυχόν στιγμή απόσπασης της προσοχής σας καθώς χειρίζεστε ηλεκτρικά εργαλεία, μπορεί να επιφέρει σοβαρό προσωπικό τραυματισμό.
- β) **Χρησιμοποιήστε προσωπικό προστατευτικό εξοπλισμό. Φοράτε πάντα προστατευτικά γυαλιά. Η χρήση προστατευτικού εξοπλισμού όπως αναπνευστικής μάσκας, αντιολισθητικών υποδημάτων, κράνους, ή προστατευτικών ακουστικών για τις κατάλληλες συνθήκες, θα μειώσει τους προσωπικούς τραυματισμούς.**
- γ) **Αποτρέψτε τυχόν ακούσια εκκίνηση του εργαλείου. Εξασφαλίστε ότι ο διακόπτης είναι κλειστός (θέση off) πριν συνδέσετε το εργαλείο στην πρίζα ή/και στο πακέτο μπαταρίας καθώς και πριν σηκώσετε ή μεταφέρετε το εργαλείο. Η μεταφορά ηλεκτρικών εργαλείων με το δάκτυλό σας στο διακόπτη, ή η σύνδεση στην πρίζα εργαλείων με ανοικτό (θέση on) διακόπτη, αποτελούν αιτίες ατυχημάτων.**

- δ) **Αφαιρέστε οποιοδήποτε κλειδί ή ρυθμιστικό κλειδί πριν ενεργοποιήσετε το ηλεκτρικό εργαλείο.** Ένα κλειδί ή ρυθμιστικό κλειδί που έχει αφεθεί προσαρτημένο σε κινητό τμήμα του ηλεκτρικού εργαλείου, μπορεί να προκαλέσει προσωπικό τραυματισμό.
- ε) **Μην προσπαθήσετε να φτάσετε απομακρυσμένα σημεία. Διατηρείτε συνεχώς σταθερό πότημα και ισορροπία.** Αυτό σας δίνει τη δυνατότητα καλύτερου ελέγχου του ηλεκτρικού εργαλείου σε απροσδόκητες καταστάσεις.
- στ) **Φοράτε τον κατάλληλο ρουχισμό. Μη φοράτε χαλαρά ρούχα ή κοσμήματα. Διατηρείτε τα μαλλιά σας, τα ρούχα και τα γάντια μακριά από κινούμενα εξαρτήματα.** Τα χαλαρά ρούχα, τα κοσμήματα ή τα μακριά μαλλιά μπορεί να εμπλακούν στα κινούμενα εξαρτήματα.
- ζ) **Εάν διατίθενται συσκευές για τη σύνδεση εκβολής σκόνης και εγκαταστάσεων συλλογής, βεβαιωθείτε ότι έχουν συνδεθεί σωστά και χρησιμοποιούνται κατάλληλα.** Η χρήση συσκευής συλλογής σκόνης μπορεί να μειώσει τους σχετιζόμενους με σκόνη κινδύνους.
- 4) ΧΡΗΣΗ ΚΑΙ ΦΡΟΝΤΙΔΑ ΤΟΥ ΗΛΕΚΤΡΙΚΟΥ ΕΡΓΑΛΕΙΟΥ**
- α) **Μην χρησιμοποιείτε με υπερβολική δύναμη το ηλεκτρικό εργαλείο.** Χρησιμοποιήστε το κατάλληλο εργαλείο για την εφαρμογή σας. Το σωστά επιλεγμένο ηλεκτρικό εργαλείο θα εκτελέσει καλύτερα και ασφαλέστερα το έργο του όταν χρησιμοποιηθεί με το ρυθμό για τον οποίο προορίζεται.
- β) **Μην χρησιμοποιείτε το ηλεκτρικό εργαλείο εάν ο διακόπτης (on-off) δεν λειτουργεί.** Οποιοδήποτε εργαλείο δεν μπορεί να ελεγχθεί μέσω του διακόπτη του, είναι επικίνδυνο και πρέπει να επισκευαστεί.
- γ) **Αποσυνδέστε το βύσμα από την πρίζα ή και το πακέτο μπαταρίας από το ηλεκτρικό εργαλείο πριν κάνετε οποιοδήποτε ρυθμίσεις, αλλαγές παρελκομένων, ή πριν αποθηκεύσετε οποιοδήποτε ηλεκτρικό εργαλείο.** Αυτού του είδους τα μέτρα ασφαλείας μειώνουν

- τον κίνδυνο απροσδόκητης λειτουργίας του ηλεκτρικού εργαλείου.
- δ) **Αποθηκεύστε όποιο ηλεκτρικό εργαλείο δεν χρησιμοποιείτε μακριά από μέρη όπου μπορούν να το φτάσουν παιδιά και μην επιτρέψετε τη χρήση του ηλεκτρικού εργαλείου σε άτομα που δεν είναι εξοικειωμένα με αυτό ή με τις οδηγίες χρήσης του.** Τα ηλεκτρικά εργαλεία είναι επικίνδυνα όταν χρησιμοποιούνται από μη εκπαιδευμένους χειριστές.
- ε) **Συντήρηση ηλεκτρικών εργαλείων. Ελέγξτε για τυχόν εσφαλμένη ευθυγράμμιση ή στρέβλωση κινούμενων εξαρτημάτων, για τυχόν θραύση εξαρτημάτων και για οποιοδήποτε άλλες καταστάσεις που μπορεί να επηρεάσουν τη λειτουργία του ηλεκτρικού εργαλείου. Εάν το ηλεκτρικό εργαλείο έχει υποστεί ζημιά, φροντίστε για την επισκευή του πριν το χρησιμοποιήσετε.** Πολλά ατυχήματα έχουν προκληθεί από ηλεκτρικά εργαλεία που δεν έχουν συντηρηθεί κατάλληλα.
- στ) **Διατηρείτε τα εργαλεία κοπής αιχμηρά και καθαρά.** Τα κατάλληλα συντηρημένα εργαλεία κοπής με αιχμηρά άκρα κοπής έχουν μικρότερες πιθανότητες λυγίσματος κατά τη λειτουργία και ελέγχονται ευκολότερα.
- ζ) **Χρησιμοποιήστε το ηλεκτρικό εργαλείο, τα παρελκόμενα και τις μύτες του κλπ σύμφωνα με τις παρούσες οδηγίες, λαμβάνοντας υπόψη τις συνθήκες εργασίας και την εργασία που πρόκειται να πραγματοποιηθεί.** Η χρήση ενός ηλεκτρικού εργαλείου για εργασίες διαφορετικές απ' αυτές για τις οποίες προορίζεται, μπορεί να δημιουργήσει επικίνδυνη κατάσταση.
- 5) ΧΡΗΣΗ ΚΑΙ ΦΡΟΝΤΙΔΑ ΜΠΑΤΑΡΙΩΝ**
- α) **Επιναφορτίστε μόνο με το φορτιστή που καθορίζεται από τον κατασκευαστή.** Φορτιστής που είναι κατάλληλος για ένα τύπο πακέτων μπαταριών, μπορεί να δημιουργήσει κίνδυνο φωτιάς όταν χρησιμοποιείται με μη συμβατό πακέτο μπαταριών.
- β) **Χρησιμοποιείτε ηλεκτρικά εργαλεία μόνο με ειδικά καθορισμένα πακέτα μπαταριών.** Η χρήση οποιονδήποτε άλλων πακέτων μπαταριών μπορεί να προκαλέσει κίνδυνο τραυματισμού ή και φωτιάς.

- γ) Όταν δεν χρησιμοποιείτε το πακέτο μπαταριών, διατηρείτε το μακριά από άλλα μεταλλικά αντικείμενα όπως συνδετήρες χαρτιού, νομίσματα, κλειδιά, καρδιά, βίδες, ή άλλα μικρά μεταλλικά αντικείμενα που μπορεί να προκαλέσουν ηλεκτρική επαφή μεταξύ των δύο ακροδεκτών του πακέτου μπαταριών. Η βραχυκύκλωση των ακροδεκτών της μπαταρίας μπορεί να προκαλέσει εγκαύματα ή και φωτιά.
- δ) Κάτω από συνθήκες κακομεταχείρισης, μπορεί να εκτοξευτεί υγρό από τη μπαταρία. Αποφύγετε την επαφή με το υγρό αυτό. Εάν έλθετε σ' επαφή κατά λάθος, ξεπλύνετε με άφθονο νερό. Επ' πλέον αυτού, σε περίπτωση που το υγρό έλθει σ' επαφή με τα μάτια σας, αναζητήστε αμέσως ιατρική βοήθεια. Το υγρό που εκτοξεύεται από τη μπαταρία μπορεί να προκαλέσει ερεθισμούς ή εγκαύματα.

6) ΣΥΝΤΗΡΗΣΗ (ΣΕΡΒΙΣ)

- α) Φροντίστε όπως η συντήρηση του ηλεκτρικού εργαλείου πραγματοποιείται από ποτοποιημένο για επισκευές άτομο, με τη χρήση των ταυτόσημων μόνο ανταλλακτικών. Αυτό θα εξασφαλίσει τη διατήρηση της ασφαλείας του ηλεκτρικού εργαλείου.

ΠΡΟΣΘΕΤΟΙ ΣΥΓΚΕΚΡΙΜΕΝΟΙ ΚΑΝΟΝΙΣΜΟΙ ΑΣΦΑΛΕΙΑΣ

Προειδοποιήσεις ασφαλείας τρυπανιού/οδηγού/κρουστικού δραπάνου

- Να φοράτε προστατευτικά αντιών, όταν χρησιμοποιείτε κρουστικά δράπανα. Η έκθεση στο θόρυβο ενδέχεται να προκαλέσει απώλεια ακοής.
- Κρατάτε τα ηλεκτρικά εργαλεία από τις μονωμένες επιφάνειες λαβής, όταν πραγματοποιείτε μια εργασία κατά την οποία το εργαλείο κοπής ενδέχεται να έρθει σε επαφή με μη εμφανή καλωδίωση ή με το ίδιο το καλώδιο ηλεκτροδότησης του. Εάν το παρελκόμενο κοπής έρθει σ' επαφή με ηλεκτροφόρο καλώδιο, μπορεί να εκθέσει τα μεταλλικά εξαρτήματα του

ηλεκτρικού εργαλείου σε ηλεκτρική τάση και να προκαλέσει ηλεκτροπληξία στο χειριστή.

- Να χρησιμοποιείτε τις βοηθητικές χειρολαβές που παρέχονται με το εργαλείο. Η απώλεια ελέγχου ενδέχεται να προκαλέσει προσωπικό τραυματισμό.
- Χρησιμοποιήστε σφιγκτήρες ή κάποιο άλλο πρακτικό τρόπο, για να ασφαλίσετε και υποστηρίξετε το τεμάχιο εργασίας σε σταθερή πλατφόρμα. Η σταθεροποίηση του τεμαχίου εργασίας μόνο με το χέρι σας ή με το σώμα σας δημιουργεί αστάθεια και πιθανή απώλεια ελέγχου.
- Φοράτε οπασπίδες κατά την παρατεταμένη χρήση του κρουστικού δραπάνου. Η παρατεταμένη έκθεση σε θόρυβο υψηλής έντασης μπορεί να προκαλέσει κώφωση. Μπορεί να προκύψει προσωρινή απώλεια ακοής ή σοβαρή ζημιά στο τύμπανο του αυτιού από ήχους υψηλής έντασης λόγω χρήσης του κρουστικού δραπάνου.
- Να φοράτε προστατευτικά γυαλιά ή άλλο είδος προστασίας για τα μάτια. Οι εργασίες σφυρηλάτησης και διάτρησης προκαλούν αιωρούμενα σωματίδια. Τα αιωρούμενα σωματίδια ενδέχεται να προκαλέσουν μόνιμες βλάβες στα μάτια.
- Οι μύτες τρυπανισμού και τα εργαλεία θερμαίνονται κατά τη χρήση. Όταν τα αγγίζετε, να φοράτε γάντια.

Ετικέτες στο εργαλείο

ΘΕΣΗ ΚΩΔΙΚΟΥ ΗΜΕΡΟΜΗΝΙΑΣ

Ο κωδικός ημερομηνίας, ο οποίος περιλαμβάνει επίσης το έτος κατασκευής, είναι εκτυπωμένος στην επιφάνεια του περιβλήματος στο σημείο που σχηματίζει την άρθρωση προσαρμογής μεταξύ του εργαλείου και της μπαταρίας!!

Παράδειγμα:

2007 XX XX

Έτος κατασκευής

Σημαντικές οδηγίες ασφαλείας για όλους τους φορτιστές μπαταριών

ΦΥΛΑΞΤΕ ΑΥΤΕΣ ΤΙΣ ΟΔΗΓΙΕΣ: Το παρόν εγχειρίδιο περιέχει σημαντικές οδηγίες ασφαλείας και λειτουργίας για τους φορτιστές μπαταρίας DE9130/DE9135.

- Πριν από τη χρήση του φορτιστή, διαβάστε όλες τις οδηγίες και τις σημειώσεις προειδοποιήσεων στο φορτιστή, τις μπαταρίες και το προϊόν που χρησιμοποιεί τις μπαταρίες.



ΚΙΝΔΥΝΟΣ: Κίνδυνος ηλεκτροπληξίας. Οι ακροδέκτες φόρτισης έχουν τάση 230 volt. Μην αγγίζετε με αντικείμενα που είναι αγωγοί ηλεκτρισμού. Μπορεί να υψοστείτε ηλεκτροπληξία.



ΠΡΟΕΙΔΟΠΟΙΗΣΗ: Κίνδυνος ηλεκτροπληξίας. Μην επιτρέπετε την εισροή οποιουδήποτε υγρού εντός του φορτιστή. Ενδέχεται να προκληθεί ηλεκτροπληξία.



ΠΡΟΣΟΧΗ: Κίνδυνος εγκαυμάτων. Για τη μείωση του κινδύνου τραυματισμών, φορτίζετε μόνο τις επαναφορτιζόμενες μπαταρίες της DEWALT. Άλλοι τύποι μπαταριών ενδέχεται να εκραγούν προκαλώντας προσωπικό τραυματισμό και ζημιές.



ΠΡΟΣΟΧΗ: Υπό συγκεκριμένες συνθήκες, με το φορτιστή συνδεδεμένο στην παροχή ηλεκτροδότησης, οι εκτεθειμένες επαφές φόρτισης εντός του φορτιστή ενδέχεται να βραχυκυκλώσουν από την ύπαρξη ξένου υλικού. Τα ξένα υλικά που αποτελούν αγωγούς ηλεκτρικού ρεύματος, συμπεριλαμβανομένων μεταξύ άλλων άχρουν σιδήρου, αλουμινόχαρτου ή οποιασδήποτε συσσώρευσης μεταλλικών σωματιδίων, θα πρέπει να διατηρούνται μακριά από τις υποδοχές φόρτισης. Αποσυνδέετε πάντα το φορτιστή από την παροχή ηλεκτροδότησης, όταν δεν υπάρχει μπαταρία στην υποδοχή φόρτισης. Αποσυνδέετε το φορτιστή, προτού επιχειρήσετε τον καθαρισμό του.

- **ΜΗΝ επιχειρείτε τη φόρτιση της μπαταρίας με οποιουδήποτε άλλους φορτιστές εκτός απ' αυτούς που αναφέρονται στο εγχειρίδιο.** Ο φορτιστής και η μπαταρία είναι ειδικά σχεδιασμένα έτσι, ώστε να λειτουργούν μαζί.
- **Αυτοί οι φορτιστές δεν προορίζονται για καμία άλλη χρήση πέρα από τη φόρτιση**

των επαναφορτιζόμενων μπαταριών της DEWALT. Οποιοσδήποτε άλλες χρήσεις ενέχουν τον κίνδυνο πρόκλησης φωτιάς ή ηλεκτροπληξίας.

- **Μην εκθέτετε το φορτιστή σε βροχή ή χιόνι.**
- **Τραβάτε το καλώδιο από το φιν και όχι από το ίδιο το καλώδιο, όταν αποσυνδέετε το φορτιστή.** Αυτό θα μειώσει τον κίνδυνο τυχόν ζημιάς στο βύσμα και το καλώδιο.
- **Βεβαιωθείτε ότι το καλώδιο βρίσκεται σε θέση όπου δεν μπορείτε να το πατήσετε, να σκοντάψετε σε αυτό ή να υψοστεί οποιαδήποτε ζημιά ή φθορά.**
- **Μην χρησιμοποιείτε καλώδιο επέκτασης, εκτός κι αν είναι απόλυτως αναγκαίο.** Η χρήση ακατάλληλου καλωδίου επέκτασης ενδέχεται να προκαλέσει κίνδυνο φωτιάς ή ηλεκτροπληξίας.
- **Μην τοποθετείτε οποιοδήποτε αντικείμενο στο επάνω μέρος του φορτιστή και μην τοποθετείτε το φορτιστή σε μαλακή επιφάνεια που θα μπορούσε να καλύψει τις γρίλιες εξαερισμού και να προκαλέσει εσωτερική υπερθέρμανση.** Τοποθετείτε το φορτιστή σε θέση μακριά από οποιαδήποτε πηγή θερμότητας. Ο φορτιστής εξαερίζεται μέσω εγκοπών στο επάνω και κάτω τμήμα του περιβλήματος.
- **Μην λειτουργείτε το φορτιστή με καλώδιο ή φιν ηλεκτροδότησης που έχει υψοστεί ζημιά** – αλλά αντικαταστήστε τα αμέσως.
- **Μην λειτουργείτε το φορτιστή, εάν έχει υψοστεί απότομο χτύπημα, έχει πέσει κάτω ή έχει υψοστεί οποιαδήποτε άλλη ζημιά.** Προσκομίστε τον σε εξουσιοδοτημένο κέντρο συντήρησης.
- **Μην αποσυναρμολογείτε το φορτιστή. Προσκομίστε τον σε εξουσιοδοτημένο κέντρο συντήρησης, όταν απαιτείται συντήρηση ή επισκευή του.** Τυχόν λανθασμένη συναρμολόγηση ενδέχεται να οδηγήσει σε ηλεκτροπληξία ή φωτιά.
- **Αποσυνδέστε το φορτιστή από την πρίζα, προτού επιχειρήσετε οποιονδήποτε καθαρισμό του.** Αυτό θα μειώσει τον κίνδυνο ηλεκτροπληξίας. Η αφαίρεση της μπαταρίας δεν θα μειώσει αυτό τον κίνδυνο.
- **Μην επιχειρείτε ΠΟΤΕ να συνδέσετε μεταξύ τους 2 φορτιστές.**

- **Ο φορτιστής είναι σχεδιασμένος για να λειτουργεί με τυπική ηλεκτρική ισχύ παρεχόμενη από οικιακό ρεύμα 230 V. Μην επιχειρήσετε να τον χρησιμοποιήσετε με οποιαδήποτε άλλη τάση. Αυτό δεν ισχύει για τον φορτιστή οχημάτων.**

ΦΥΛΑΞΤΕ ΑΥΤΕΣ ΤΙΣ ΟΔΗΓΙΕΣ

Φορτιστές

Ο φορτιστής DE9135 δέχεται μπαταρίες NiCd, NiMH ή Li-Ion 7,2 – 18 V.

Οι φορτιστές αυτοί δεν απαιτούν προσαρμογή και είναι σχεδιασμένοι για εύκολη λειτουργία.

Διαδικασία φόρτισης



ΚΙΝΔΥΝΟΣ: Κίνδυνος ηλεκτροπληξίας. Οι ακροδέκτες φόρτισης έχουν τάση 230 volt. Μην αγγίζετε με αντικείμενα που είναι αγωγοί ηλεκτρισμού. Κίνδυνος ηλεκτροπληξίας.

1. Συνδέστε τον φορτιστή (h) σε μία κατάλληλη έξοδο πριν εισαγάγετε το σετ μπαταριών.
2. Εισαγάγετε το σετ μπαταριών στο φορτιστή. Θα αναβοσβήνει συνεχώς η κόκκινη λυχνία (φόρτισης), καθορίζοντας ότι έχει αρχίσει ο κύκλος φόρτισης.
3. Η κόκκινη ενδεικτική λυχνία υποδεικνύει ότι η φόρτιση έχει ολοκληρωθεί, όταν παραμένει συνεχώς αναμμένη. Το σετ μπαταριών έχει φορτιστεί πλήρως και μπορεί να χρησιμοποιηθεί αμέσως ή να παραμείνει μέσα στο φορτιστή.

Διαδικασία φόρτισης

Αναφερθείτε στον παρακάτω πίνακα για την κατάσταση φόρτισης της μπαταρίας.

Κατάσταση φόρτισης	
φορτίζει	-----
πλήρης φόρτιση	=====
καθυστέρηση θερμής/ ψυχρής μπαταρίας	-----
αντικατάσταση της μπαταρίας	••••••••
πρόβλημα	•• •• ••

Αυτόματη ανανέωση

Η λειτουργία αυτόματης ανανέωσης θα εξισορροπήσει ή θα αντισταθμίσει τις

ανεξάρτητες κυψέλες της μπαταρίας στη μέγιστη χωρητικότητά τους. Οι μπαταρίες πρέπει να ανανεώνονται εβδομαδιαίως ή κάθε φορά που η μπαταρία δεν έχει πια την ίδια απόδοση.

Για να ανανεώσετε τη μπαταρία, τοποθετήστε τη μπαταρία στο φορτιστή ως συνήθως. Αφήστε τη μπαταρία στο φορτιστή για τουλάχιστον 8 ώρες.

Καθυστέρηση θερμής/ψυχρής μπαταρίας

Εάν ο φορτιστής εντοπίσει μια μπαταρία που είναι πολύ θερμή ή ψυχρή, θα ενεργοποιήσει αυτόματα μια καθυστέρηση θερμής/ψυχρής μπαταρίας, καθυστερώντας έτσι τη φόρτιση, έως ότου η μπαταρία φτάσει στην κατάλληλη θερμοκρασία. Ο φορτιστής θα αλλάξει τότε αυτόματα λειτουργία, σε λειτουργία φόρτισης. Αυτή η λειτουργία εξασφαλίζει τη μέγιστη διάρκεια ζωής για τη μπαταρία.

ΜΕΓΑΛΗΣ ΕΚΤΑΣΗΣ ΑΠΟΦΟΡΤΙΣΗ

Η μπαταρία είναι προστατευμένη από αποφόρτισης μεγάλης έκτασης, όταν χρησιμοποιείται στο εργαλείο.

Σημαντικές οδηγίες ασφαλείας για όλες τις μπαταρίες

Όταν παραγγέλνετε ανταλλακτικά πακέτα μπαταριών, βεβαιωθείτε να συμπεριλάβετε στην παραγγελία σας τον αριθμό καταλόγου και την τάση λειτουργίας. Συμβουλευτείτε τον πίνακα στο τέλος αυτού του εγχειριδίου για πληροφορίες σχετικά με τη συμβατότητα φορτιστών και πακέτων μπαταριών.

Η μπαταρία δεν είναι πλήρως φορτισμένο, όταν το αποσυνευάζετε. Πριν από τη χρήση του πακέτου μπαταριών και του φορτιστή, διαβάστε τις παρακάτω οδηγίες ασφαλείας. Κατόπιν, ακολουθήστε τις περιγραφόμενες διαδικασίες φόρτισης.

ΔΙΑΒΑΣΤΕ ΟΛΕΣ ΤΙΣ ΟΔΗΓΙΕΣ

- **Μη λειτουργείτε ή χρησιμοποιείτε οποιαδήποτε μπαταρία σε χώρους με εκρηκτική ατμόσφαιρα, όπως παρουσία εύφλεκτων υγρών, αερίων, ή σκόνης. Η εισαγωγή ή αφαίρεση της μπαταρίας από το φορτιστή ενδέχεται να προκαλέσει ανάφλεξη της σκόνης ή των ατμών.**

- Φορτίζετε τις μπαταρίες μόνο σε φορτιστές DEWALT.
- **ΜΗΝ** ρίχνετε ή βυθίζετε σε νερό ή άλλα υγρά.
- **Μην αποθηκεύετε ή χρησιμοποιείτε το εργαλείο και τις μπαταρίες σε μέρη όπου η θερμοκρασία ενδέχεται να φτάσει ή να ξεπεράσει τους 40 °C (105 °F) (όπως έξω από υπόστεγα ή μεταλλικά κτίρια το καλοκαίρι).**



ΚΙΝΔΥΝΟΣ: Κίνδυνος ηλεκτροπληξίας. Μην επιχειρείτε ποτέ να ανοίξετε μια μπαταρία για οποιονδήποτε λόγο. Εάν μια θήκη μπαταρίας έχει σπάσει ή υποστεί άλλη ζημιά, μην την εισάγετε στο φορτιστή. Μπορεί να υποστείτε ηλεκτροπληξία. Μπαταρίες που έχουν υποστεί ζημιά θα πρέπει να επιστρέφονται στο κέντρο συντήρησης για ανακύκλωση.



ΠΡΟΕΙΔΟΠΟΙΗΣΗ: Μην επιχειρείτε ποτέ να ανοίξετε τη μπαταρία για οποιονδήποτε λόγο. Εάν μια θήκη μπαταρίας έχει σπάσει ή υποστεί άλλη ζημιά, μην την τοποθετήσετε στο φορτιστή. Μην σπάτε, ρίχνετε κάτω ή προκαλείτε ζημιά στις μπαταρίες. Μην χρησιμοποιείτε μια μπαταρία ή φορτιστή που έχει υποστεί απότομο χτύπημα, έχει πέσει, έχει πατηθεί από όχημα ή άτομα ή έχει υποστεί ζημιά με οποιονδήποτε άλλο τρόπο (π.χ. έχει διατρηθεί με καρφί, έχει χτυπηθεί με σφυρί ή έχει πατηθεί από οποιονδήποτε άτομο). Κατεστραμμένες μπαταρίες που έχουν υποστεί ζημιά θα πρέπει να επιστρέφονται στο κέντρο συντήρησης για ανακύκλωση.



ΠΡΟΣΟΧΗ: Όταν δεν το χρησιμοποιείτε, τοποθετήστε το εργαλείο σε σταθερή επιφάνεια, από την οποία δεν κινδυνεύει να αναποδογυρίσει ή να πέσει. Ορισμένα εργαλεία με μεγάλες μπαταρίες μπορούν να τοποθετηθούν «όρθια» πάνω στις μπαταρίες, αλλά ενδέχεται να ανατραπούν εύκολα.

ΣΥΓΚΕΚΡΙΜΕΝΕΣ ΟΔΗΓΙΕΣ ΑΣΦΑΛΕΙΑΣ ΓΙΑ ΤΙΣ ΜΠΑΤΑΡΙΕΣ ΝΙΚΕΛΙΟΥ-ΚΑΔΜΙΟΥ (NICD) Η ΝΙΚΕΛΙΟΥ ΥΔΡΙΔΙΟΥ ΜΕΤΑΛΛΟΥ (NiMH)

- **Μην αποτεφρώνετε τη μπαταρία, έστω κι αν έχει υποστεί σοβαρή ζημιά ή έχει φθαρεί πλήρως.** Η μπαταρία μπορεί να εκραγεί, εάν εκτεθεί σε φωτιά.
- **Ενδέχεται να παρουσιαστεί μια μικρή διαρροή υγρού από τους συσσωρευτές της μπαταρίας κάτω από συνθήκες υπερβολικής χρήσης ή θερμοκρασίας.** Αυτό δεν αποτελεί ένδειξη βλάβης.

Παρόλα αυτά, εάν σπάσει το εξωτερικό προστατευτικό κάλυμμα:

- α. Σε περίπτωση που το υγρό της μπαταρίας έλθει σε επαφή με το δέρμα σας, ξεπλύνετε αμέσως με σαπούνι και νερό για μερικά λεπτά.
- β. Σε περίπτωση που το υγρό της μπαταρίας εισέλθει στα μάτια, ξεπλύνετε αμέσως με καθαρό νερό για τουλάχιστον 10 λεπτά και αναζητήστε αμέσως ιατρική βοήθεια. **(Ιατρική σημείωση:** Το υγρό αποτελεί διάλυμα 25-35% υδροξειδίου του καλίου.)

ΕΙΔΙΚΕΣ ΟΔΗΓΙΕΣ ΑΣΦΑΛΕΙΑΣ ΓΙΑ ΤΙΣ ΜΠΑΤΑΡΙΕΣ ΙΟΝΤΩΝ ΛΙΘΙΟΥ (LI-ION)

- **Μην αποτεφρώνετε τη μπαταρία, έστω κι αν έχει υποστεί σοβαρή ζημιά ή έχει φθαρεί πλήρως.** Η μπαταρία μπορεί να εκραγεί, εάν εκτεθεί σε φωτιά. Όταν οι μπαταρίες ιόντων λιθίου καίγονται, δημιουργούνται τοξικά αέρια και υλικά.
- **Αν τα περιεχόμενα της μπαταρίας έλθουν σε επαφή με το δέρμα, ξεπλύνετε αμέσως με σαπούνι και νερό.** Αν το υγρό της μπαταρίας εισέλθει στα μάτια, ξεπλύνετε τα με άφθονο νερό για 15 λεπτά, μέχρι να υποχωρήσει ο ερεθισμός. Αν χρειάζεται ιατρική παρακολούθηση, ο ηλεκτρολύτης της μπαταρίας αποτελείται από ένα μείγμα υγρών οργανικών ανθράκων και αλάτων λιθίου.
- **Τα περιεχόμενα των ανοιχτών μπαταριών ενδέχεται να προκαλέσουν αναπνευστικά προβλήματα.** Αναπνεύστε καθαρό αέρα. Σε περίπτωση που τα συμπτώματα επιμένουν, αναζητήστε ιατρική συμβουλή.

 **ΠΡΟΕΙΔΟΠΟΙΗΣΗ:** Κίνδυνος εγκαυμάτων. Το υγρό της μπαταρίας ενδέχεται να εκραγεί, αν εκτεθεί σε φωτιά ή σπινθήρα.

Καπάκι της μπαταρίας (εικ. 3)

Διατίθεται προστατευτικό καπάκι μπαταρίας για την προστασία των ακροδεκτών της μπαταρίας που δεν χρησιμοποιείται. Εάν δεν τοποθετήσετε αυτό το προστατευτικό καπάκι, τυχόν χαλαρά μεταλλικά αντικείμενα θα μπορούσαν να βραχυκυκλώσουν τις επαφές, προκαλώντας κίνδυνο πυρκαγιάς και ζημιά στη μπαταρία.

1. Αφαιρέστε το προστατευτικό καπάκι της μπαταρίας, προτού τοποθετήσετε τη μπαταρία στο φορτιστή ή στο εργαλείο (εικ. 3A).
2. Τοποθετήστε το προστατευτικό καπάκι πάνω από τις επαφές αμέσως μετά την αφαίρεση της μπαταρίας από το φορτιστή ή το εργαλείο (εικ. 3B).

 **ΠΡΟΕΙΔΟΠΟΙΗΣΗ:** Βεβαιωθείτε ότι το προστατευτικό καπάκι της μπαταρίας είναι τοποθετημένο, προτού αποθηκεύσετε ή μεταφέρετε τη μπαταρία που έχετε αφαιρέσει.

Σετ μπαταριών (εικ. 1)

ΤΥΠΟΣ ΜΠΑΤΑΡΙΩΝ

Το DC927 λειτουργεί με σετ μπαταριών των 18 volt.

Συστάσεις αποθήκευσης

1. Ιδανικά, οι μπαταρίες πρέπει να αποθηκεύονται σε δροσερό και ξηρό μέρος, το οποίο δεν έρχεται σε άμεση επαφή με την ηλιακή ακτινοβολία και δεν είναι εκτεθειμένο σε υπερβολικά υψηλές ή χαμηλές θερμοκρασίες.
2. Η μακρόχρονη αποθήκευση δεν θα βλάψει τις μπαταρίες ή το φορτιστή. Κάτω από τις κατάλληλες συνθήκες, μπορούν να αποθηκευτούν για 5 ή περισσότερα έτη.

Ετικέτες στο φορτιστή και τη μπαταρία

Εκτός από τα εικονίδια που χρησιμοποιούνται σε αυτό το εγχειρίδιο, οι ετικέτες στο φορτιστή και η μπαταρία έχουν τις ακόλουθες ενδείξεις:

 Διαβάστε το εγχειρίδιο χρήσης πριν από τη χρήση.

 Φόρτιση μπαταρίας.

 Φορτισμένη μπαταρία.

 Ελαττωματική μπαταρία.

 Καθυστερήση θερμής/ψυχρής μπαταρίας.

 Μην αγγίζετε με αντικείμενα που είναι αγωγοί ηλεκτρισμού.

 Μην φορτίζετε μπαταρίες που έχουν υποστεί ζημιά.

 Χρησιμοποιείτε μόνο μπαταρίες της DEWALT, καθώς διαφορετικές μπαταρίες ενδέχεται να υποστούν διαρροή προκαλώντας προσωπικό τραυματισμό και ζημιές.

 Μην εκθέτετε τη μπαταρία σε νερό.

 Αντικαταστήστε αμέσως τυχόν ελαττωματικά καλώδια

 Φορτίζετε μόνο σε περιβάλλον με θερμοκρασία από 4 °C έως 40 °C.

 Απορρίψτε τη μπαταρία φροντίζοντας για την προστασία του περιβάλλοντος.

 Μην αποτεφρώνετε τις μπαταρίες NiMH, NiCd+ και Li-Ion.

 **NiMH** Φορτίζει πακέτα μπαταριών NiMH
NiCd και NiCd.

 **Li Ion** Φορτίζει πακέτα μπαταριών Li-Ion.

 Δείτε τα τεχνικά δεδομένα για το χρόνο φόρτισης.

Περιεχόμενα συσκευασίας

Η συσκευασία περιέχει:

- 1 ασύρματο κρουστικό δράπανο
- 1 πλευρική χειρολαβή
- 2 σεντ μπαταριών
- 1 φορτιστή
- 1 εγχειρίδιο οδηγιών
- 1 σχεδιάγραμμα σε μεγέθυνση

ΣΗΜΕΙΩΣΗ: Τα σεντ μπαταριών και οι φορτιστές δεν παρέχονται με τα μοντέλα N.

- Ελέγξτε για τυχόν ζημιά σε εργαλεία, εξαρτήματα ή παρελκόμενα, που μπορεί να έχει συμβεί κατά τη μεταφορά.
- Αφιερώστε επαρκή χρόνο, για να διαβάσετε και να κατανοήσετε αυτό το εγχειρίδιο, προτού θέσετε το εργαλείο σε λειτουργία.

Περιγραφή (εικ. 1–5)



ΠΡΟΕΙΔΟΠΟΙΗΣΗ: Μην τροποποιείτε ποτέ το ηλεκτρικό εργαλείο ή οποιοδήποτε τμήμα του. Μπορεί να προκληθεί ζημιά ή προσωπικός τραυματισμός.

- a. Σκανδάλη
- b. Πλήκτρο ελέγχου κίνησης προς τα εμπρός/πίσω
- c. Κολάρο ελέγχου λειτουργίας
- d. Κολάρο ρύθμισης ροπής
- e. Μοχλός αλλαγής ταχυτήτων
- f. Χιτώνιο κεντροσφίκτη
- g. Κουμπιά απελευθέρωσης μπαταρίας

ΠΡΟΟΡΙΖΟΜΕΝΗ ΧΡΗΣΗ

Το κρουστικό δράπανο DC927 έχει σχεδιαστεί για επαγγελματική διάτρηση, κρουστική διάτρηση και εφαρμογές βιδώματος.

ΜΗ χρησιμοποιείτε το εργαλείο σε συνθήκες υψηλής υγρασίας ή παρουσία εύφλεκτων υγρών ή αερίων.

Αυτά τα κρουστικά δράπανα είναι επαγγελματικά ηλεκτρικά εργαλεία. **ΜΗΝ** επιτρέψετε σε παιδιά να έρθουν σ' επαφή με το εργαλείο. Απαιτείται επιτήρηση, όταν αυτό το εργαλείο χρησιμοποιείται από άπειρους χρήστες.

Ηλεκτρική ασφάλεια

Το ηλεκτρικό μοτέρ έχει σχεδιαστεί μόνο για μία συγκεκριμένη ηλεκτρική τάση. Να φροντίζετε πάντα, ώστε η τάση του σεντ μπαταριών να αντιστοιχεί στην τάση της πινακίδας τεχνικών χαρακτηριστικών. Να φροντίζετε επίσης, ώστε η τάση στο φορτιστή σας να αντιστοιχεί στην τάση της πρίζας ηλεκτροδότησης.



Ο φορτιστής DEWALT έχει διπλή μόνωση σύμφωνα με το πρότυπο EN 60335, συνεπώς δεν απαιτείται καλώδιο γείωσης.

Εάν το καλώδιο ρεύματος έχει υποστεί ζημιά, πρέπει να το αντικαταστήσετε με ειδικό καλώδιο που διατίθεται από την υπηρεσία εξυπηρέτησης πελατών της DEWALT.

Χρήση καλωδίου επέκτασης

Δεν θα πρέπει να χρησιμοποιείτε καλώδιο επέκτασης εκτός κι αν είναι απολύτως αναγκαίο. Χρησιμοποιήστε εγκεκριμένο καλώδιο επέκτασης κατάλληλο για την ισχύ εισόδου του φορτιστή σας (δείτε τα τεχνικά δεδομένα). Το ελάχιστο μέγεθος αγωγού είναι 1 mm². Το μέγιστο μήκος είναι 30 m.

Κατά τη χρησιμοποίηση ενός εξελίκτη καλωδίων, ξετυλίξτε πάντα το καλώδιο εντελώς.

ΣΥΝΑΡΜΟΛΟΓΗΣΗ ΚΑΙ ΡΥΘΜΙΣΕΙΣ



ΠΡΟΕΙΔΟΠΟΙΗΣΗ: Πριν τη συναρμολόγηση και ρύθμιση, αφαιρείτε πάντα το σεντ μπαταριών. Απενεργοποιείτε πάντα (διακόπτης σε θέση off) το εργαλείο πριν από την τοποθέτηση ή την αφαίρεση του σεντ μπαταριών.



ΠΡΟΕΙΔΟΠΟΙΗΣΗ: Χρησιμοποιείτε μόνο σεντ μπαταριών και φορτιστές της DEWALT.

Εισαγωγή και αφαίρεση του σεντ μπαταριών από το εργαλείο (εικ. 2)



ΠΡΟΕΙΔΟΠΟΙΗΣΗ: Για τη μείωση κινδύνου προσωπικού τραυματισμού, απενεργοποιήστε το εργαλείο και αφαιρέστε το σεντ μπαταριών, προτού προβείτε

σε οποιοδήποτε ρυθμίσεις ή αφαιρέσετε/εγκαταστήσετε παρελκόμενα ή εξαρτήματα. Τυχόν προσδόκητη εκκίνηση ενδέχεται να προκαλέσει τραυματισμό.

ΓΙΑ ΝΑ ΤΟΠΟΘΕΤΗΣΕΤΕ ΤΟ ΣΕΤ ΜΠΑΤΑΡΙΩΝ ΜΕΣΑ ΣΤΗ ΧΕΙΡΟΛΑΒΗ ΤΟΥ ΕΡΓΑΛΕΙΟΥ

1. Ευθυγραμμίστε τη βάση του εργαλείου με την εγκοπή μέσα στη χειρολαβή του εργαλείου (εικ. 2).
2. Τοποθετήστε το σετ μπαταριών μέσα στη χειρολαβή, έως ότου ασφαλίσει και ακουστεί ο χαρακτηριστικός ήχος ασφάλισης.

ΓΙΑ ΝΑ ΑΦΑΙΡΕΣΕΤΕ ΤΟ ΣΕΤ ΜΠΑΤΑΡΙΩΝ ΑΠΟ ΤΟ ΕΡΓΑΛΕΙΟ

1. Πιέστε τα πλήκτρα απελευθέρωσης της μπαταρίας (g) και τραβήξτε με δύναμη το σετ μπαταριών από τη χειρολαβή του εργαλείου.
2. Τοποθετήστε το σετ μπαταριών στο φορτιστή, όπως περιγράφεται στο αντίστοιχο τμήμα αυτού του εγχειριδίου.

ΛΕΙΤΟΥΡΓΙΑ

Οδηγίες χρήσης



ΠΡΟΕΙΔΟΠΟΙΗΣΗ: Τηρείτε **ΠΑΝΤΑ** τις οδηγίες ασφαλείας και τους ισχύοντες κανονισμούς.

Πλευρική χειρολαβή



ΠΡΟΕΙΔΟΠΟΙΗΣΗ: Για μείωση του κινδύνου προσωπικού τραυματισμού, λειτουργείτε **ΠΑΝΤΑ** το εργαλείο με σωστά εγκατεστημένη την πλευρική χειρολαβή. Εάν δεν το κάνετε αυτό, το αποτέλεσμα μπορεί να είναι ολίσθηση της λαβής κατά τη λειτουργία του εργαλείου και επακόλουθη απώλεια ελέγχου. Κρατήστε το εργαλείο με τα δύο σας χέρια για βέλτιστο έλεγχο.

Οι σφιγκτήρες της πλευρικής χειρολαβής μπορούν να περιστραφούν για δεξιόχειρη ή αριστερόχειρη χρήση όπως φαίνεται στην εικόνα. Η πλευρική χειρολαβή πρέπει να είναι αρκετά σφιχτή για να αντιστέκεται

στην συστροφική κίνηση του εργαλείου εάν το παρελκόμενο καμφθεί ή σταματήσει να περιστρέφεται. Βεβαιωθείτε να πιάσετε την πλευρική χειρολαβή από το άκρο ώστε να ελέγξετε το εργαλείο σε περίπτωση διακοπής λειτουργίας.

Εάν το μοντέλο σας δεν είναι εξοπλισμένο με πλευρική χειρολαβή, κρατάτε το τρυπάνι με το ένα χέρι στη χειρολαβή και το άλλο στο σετ μπαταριών.

Σκανδάλη μεταβολής ταχύτητας (εικ. 1)

Για να ενεργοποιήσετε το εργαλείο, πιέστε τη σκανδάλη (a). Για να απενεργοποιήσετε το εργαλείο, απελευθερώστε τη σκανδάλη.

Το εργαλείο σας διαθέτει ένα φρένο. Ο κεντροσφίκτης ακινητοποιείται, μόλις απελευθερωθεί η σκανδάλη.

ΣΗΜΕΙΩΣΗ: Δεν συνιστάται η συχνή χρήση της μεταβλητής ταχύτητας. Ενδέχεται να προκαλέσει βλάβη στο διακόπτη και γι' αυτό πρέπει να αποφεύγεται.

Πλήκτρο ελέγχου κίνησης προς τα εμπρός/πίσω (εικ. 1)

Το πλήκτρο ελέγχου κίνησης προς τα εμπρός/πίσω καθορίζει την κατεύθυνση του εργαλείου και εξυπηρετεί ως πλήκτρο ασφάλισης.

Για να επιλέξετε περιστροφή προς τα εμπρός, απελευθερώστε τη σκανδάλη και πιέστε το πλήκτρο ελέγχου κίνησης προς τα εμπρός/πίσω στη δεξιά πλευρά του εργαλείου.

Για να επιλέξετε κίνηση προς τα πίσω, πιέστε το πλήκτρο ελέγχου κίνησης προς τα εμπρός/πίσω στην αριστερή πλευρά του εργαλείου.

Η κεντρική θέση του πλήκτρου ελέγχου κλειδώνει το εργαλείο στη θέση OFF. Όταν αλλάζετε τη θέση του πλήκτρου ελέγχου, βεβαιωθείτε ότι η σκανδάλη έχει απελευθερωθεί.

ΣΗΜΕΙΩΣΗ: Την πρώτη φορά που το εργαλείο ενεργοποιείται μετά την αλλαγή της κατεύθυνσης περιστροφής, μπορεί να ακούσετε ένα κλικ κατά την εκκίνηση. Αυτό είναι φυσιολογικό και δεν αποτελεί ένδειξη προβλήματος.

Κολάρο ελέγχου λειτουργίας

Το τρυπάνι σας είναι εφοδιασμένο με ανεξάρτητο κολάρο ελέγχου λειτουργίας (εικ. 1, c) για εναλλαγή μεταξύ λειτουργιών τρυπανιού, βιδώματος και κρουστικού δραπάνου.

ΒΙΔΩΜΑ (ΕΙΚ. 4)

1. Επιλέξτε την επιθυμητή κλίμακα ταχύτητας/ροπής με τη χρήση του διακόπτη τριών ταχυτήτων (e) στο επάνω μέρος του εργαλείου ώστε να ταιριάζετε την ταχύτητα και τη ροπή στην εφαρμογή που εργάζεστε. Για ρύθμιση του επιπέδου ροπής στην κατάλληλη ρύθμιση στο κολάρο ταχυτήτων, θέστε αρχικά το κολάρο ταχυτήτων σε χαμηλότερη ρύθμιση για να εξασφαλίσετε τη ρύθμιση του σφιγκτήρα σύμφωνα με την εφαρμογή σας.

ΣΗΜΕΙΩΣΗ: Χρησιμοποιήστε τη χαμηλότερη απαιτούμενη ρύθμιση ροπής για εφαρμογή του σφιγκτήρα στο επιθυμητό βάθος. Όσο πιο χαμηλός ο αριθμός, τόσο πιο χαμηλή η έξοδος ροπής.

2. Περιστρέψτε το κολάρο ελέγχου λειτουργιών (c) έτσι ώστε το σύμβολο βίδας να είναι ευθυγραμμισμένο με το βέλος.
3. Ρυθμίστε το κολάρο ρύθμισης ροπής (d) στον αριθμό που ανταποκρίνεται στην κατάλληλη για την εφαρμογή σας ροπή.

ΣΗΜΕΙΩΣΗ: Το κολάρο ρύθμισης ροπής πρέπει να έχει ρυθμιστεί σε οποιονδήποτε αριθμό και μπορεί να αλλάζει λειτουργία μεταξύ βιδώματος και τρυπανισμού με τη χρήση του κολάρου ελέγχου.

ΤΡΥΠΑΝΙΣΜΟΣ (ΕΙΚ. 5)



ΠΡΟΣΟΧΗ: Όταν το κολάρο λειτουργίας είναι στη λειτουργία τρυπανισμού/κρουστικού δραπάνου, το τρυπάνι δεν θα αλλάξει ταχύτητα ανεξάρτητα από τη θέση του κολάρου ρύθμισης ροπής (d).

Περιστρέψτε το κολάρο ελέγχου λειτουργιών (c) έτσι ώστε το σύμβολο τρυπανιού να είναι ευθυγραμμισμένο με το βέλος.

ΣΗΜΕΙΩΣΗ: Μπορείτε να ρυθμίσετε το κολάρο ρύθμισης ροπής (d) σε οποιονδήποτε αριθμό.

ΚΡΟΥΣΤΙΚΟ ΔΡΑΠΑΝΟ (ΕΙΚ. 6)

Περιστρέψτε το κολάρο ελέγχου λειτουργιών (c) έτσι ώστε το σύμβολο κρουστικού δραπάνου να είναι ευθυγραμμισμένο με το βέλος.

Κολάρο ρύθμισης ροπής (εικ. 4)

Το εργαλείο σας έχει ένα μηχανισμό ρυθμιζόμενης ροπής για την τοποθέτηση και αφαίρεση συνδετήρων πολλών διαφορετικών μεγεθών και σχημάτων και μηχανισμό δραπάνου για το κάρφωμα συνδετήρων σε λιθοδομές. Διάφοροι αριθμοί βρίσκονται στο κολάρο ρύθμισης ροπής (d). Αυτοί οι αριθμοί χρησιμοποιούνται για τη ρύθμιση των ταχυτήτων ώστε να αποδοθεί κατάλληλη ροπή. Όσο πιο υψηλός ο αριθμός στο κολάρο, τόσο μεγαλύτερη η ροπή και τόσο μεγαλύτερο το μέγεθος του συνδετήρα που μπορεί να καρφωθεί. Για επιλογή οποιονδήποτε αριθμών, περιστρέψτε έως ότου ο επιθυμητός αριθμός ευθυγραμμιστεί με το βέλος.

Γρανάζια τριών ταχυτήτων (εικ. 4)

Η λειτουργία τριών ταχυτήτων του εργαλείου σας, επιτρέπει την αλλαγή ταχυτήτων για μεγαλύτερη ευελιξία. Για επιλογή της ταχύτητας 1 (υψηλότερη ρύθμιση ροπής), κλείστε το εργαλείο και αφήστε το να σταματήσει. Σύρετε το διακόπτη αλλαγής ταχυτήτων (e) πλήρως προς τα αριστερά. Η ταχύτητα 2 (μεσαία ρύθμιση ροπής και ταχύτητας) είναι στη μεσαία θέση. Η ταχύτητα 3 (ρύθμιση υψηλότερης ταχύτητας) είναι στα δεξιά.

ΣΗΜΕΙΩΣΗ: Μην αλλάζετε ταχύτητες όταν λειτουργεί το εργαλείο. Να αφήνετε πάντα το εργαλείο να σταματά τελείως πριν αλλάξετε ταχύτητα. Εάν αντιμετωπίζετε οποιονδήποτε πρόβλημα με την αλλαγή ταχυτήτων, βεβαιωθείτε ότι ο διακόπτης αλλαγής ταχυτήτων έχει τοποθετηθεί σε μία από τις τρεις ρυθμίσεις ταχυτήτων.

Λειτουργία αυτόματης σύσφιξης κεντροσφίκτη (εικ. 7–9)



ΠΡΟΕΙΔΟΠΟΙΗΣΗ: Μην επιχειρείτε να σφίξετε μύτες τρυπανιού (ή οποιονδήποτε άλλο παρελκόμενο) πιάνοντας το

μπροστινό μέρος του κεντροσφίκτη και ενεργοποιώντας το εργαλείο. Μπορεί να προκληθεί ζημιά στον κεντροσφίκτη και προσωπικός τραυματισμός. Κλειδώνετε πάντα τη σκανδάλη του εργαλείου όταν αλλάζετε παρελκόμενα.



ΠΡΟΕΙΔΟΠΟΙΗΣΗ: Να βεβαιώνετε πάντα ότι η μύτη είναι καλά τοποθετημένη πριν ενεργοποιήσετε το εργαλείο. Τυχόν χαλαρή μύτη στο εργαλείο μπορεί να εκτοξευτεί προκαλώντας προσωπικό τραυματισμό.

ΓΙΑ ΕΙΣΑΓΩΓΗ ΜΥΤΗΣ ΤΟΥ ΤΡΥΠΑΝΙΟΥ Η ΑΛΛΟΥ ΠΑΡΕΛΚΟΜΕΝΟΥ

1. Κλειδώστε τη σκανδάλη στη θέση OFF (κλειστή).
2. Πιάστε το περίβλημα του κεντροσφίκτη (F) με το ένα χέρι και χρησιμοποιήστε το άλλο χέρι για να ασφαλίσετε το εργαλείο όπως φαίνεται στην εικόνα 7. Περιστρέψτε αριστερόστροφα το περίβλημα (όπως φαίνεται από το μπροστινό μέρος) και αργατά ώστε να χωρέσει το επιθυμητό παρελκόμενο.
3. Εισαγάγετε τη μύτη ή άλλο παρελκόμενο κατά περίπου 19 mm (3/4") στον κεντροσφίκτη, όπως φαίνεται στην εικόνα 8. Πιάστε καλά το περίβλημα του κεντροσφίκτη και περιστρέψτε το δεξιόστροφα (όπως φαίνεται από το μπροστινό μέρος) με το ένα χέρι, καθώς χρησιμοποιείτε το άλλο χέρι για να κρατάτε σταθερά το εργαλείο. Περιστρέψτε δεξιόστροφα το περίβλημα έως ότου το περίβλημα να μην μπορεί πλέον να περιστραφεί περισσότερο, όπως φαίνεται στην εικόνα 9. Κατά τη λειτουργία του τρυπανιού στην κίνηση προς τα εμπρός, ο κεντροσφίκτης θα συσφίγγει συνεχώς τους σιαγώνες του κεντροσφίκτη στη μύτη για μεγιστοποίηση της δύναμης σύσφιξης της μύτης.

Για απελευθέρωση του παρελκόμενου, επαναλάβετε το βήμα 2.

Λειτουργία του τρυπανιού

1. Επιλέξτε την επιθυμητή κλίμακα ταχύτητας/ροπής με τη χρήση του διακόπτη αλλαγής ταχυτήτων ώστε να ταιριάζετε την

ταχύτητα και τη ροπή στην εφαρμογή που εργάζεστε.

2. Για ΞΥΛΟ, χρησιμοποιήστε μύτες συστροφής, πίκας, ξυλοτρύπανου ή προιονίου οπών. Για ΜΈΤΑΛΛΟ, χρησιμοποιήστε μύτες συστροφής υψηλής ταχύτητας ή προιονίου οπών. Χρησιμοποιείτε λιπαντικό κοπής κατά τη διάτρηση μετάλλων. Εξαιρέσεις αποτελούν ο χυτοσίδηρος και ο ορείχαλκος (μπρούτζος) που πρέπει να είναι στεγνοί κατά τη διάτρηση.
3. Εφαρμόζετε πάντα πίεση σε ευθεία γραμμή με τη μύτη του τρυπανιού. Χρησιμοποιείτε επαρκή πίεση για να συνεχίσει η μύτη να τρυπάει, αλλά όχι υπερβολική ώστε να σταματήσει το μοτέρ ή να εκτραπεί η μύτη.
4. Κρατήστε το εργαλείο σταθερά με τα δύο σας χέρια για να ελέγξετε την περιστροφική ενέργεια του τρυπανιού.
5. **ΕΑΝ ΤΟ ΤΡΥΠΑΝΙ ΣΤΑΜΑΤΗΣΕΙ**, αυτό οφείλεται μάλλον στο ότι έχει υπερβολικό φορτίο. **ΑΠΕΛΕΥΘΕΡΩΣΤΕ ΑΜΕΣΩΣ ΤΗ ΣΚΑΝΔΑΛΗ**, αφαιρέστε τη μύτη από το τεμάχιο εργασίας και προσδιορίστε το λόγο της διακοπής λειτουργίας. **ΜΗΝ ΑΝΟΙΓΟΚΛΕΙΝΕΤΕ ΤΗ ΣΚΑΝΔΑΛΗ (ΘΕΣΗ OFF ΚΑΙ ΜΕΤΑ ΟΝ) ΣΤΗΝ ΠΡΟΣΠΑΘΕΙΑ ΣΑΣ ΝΑ ΞΕΚΙΝΗΣΕΤΕ ΤΡΥΠΑΝΙ ΠΟΥ ΕΧΕΙ ΣΤΑΜΑΤΗΣΕΙ - ΑΥΤΟ ΜΠΟΡΕΙ ΝΑ ΠΡΟΚΑΛΕΣΕΙ ΖΗΜΙΑ ΣΤΟ ΤΡΥΠΑΝΙ.**
6. Διατηρείτε το μοτέρ σε λειτουργία όταν τραβάτε προς τα πίσω τη μύτη από οπή διάτρησης. Αυτό βοηθά στην αποτροπή κολλήματος.

Λειτουργία κρουστικού δράπανου

1. Κατά τη διάτρηση, χρησιμοποιείτε επαρκή δύναμη στο κρουστικό δράπανο για να μη δονείται υπερβολικά ή να “ανυψώνεται” από τη μύτη. Τυχόν υπερβολική δύναμη μπορεί να έχει ως αποτέλεσμα χαμηλότερη ταχύτητα διάτρησης, υπερθέρμανση και μικρότερο ρυθμό διάτρησης.
2. Τρυπάτε σε ευθεία γραμμή, διατηρώντας τη μύτη σε ορθή γωνία με το τεμάχιο εργασίας. Μην εφαρμόζετε υπερβολική πλευρική

δύναμη στην μύτη κατά τον τρυπανισμό μα κι αυτό θα προκαλέσει απόφραξη των αυλών διάτρησης και χαμηλότερη ταχύτητα διάτρησης.

- Κατά τη διάτρηση βαθιών οπών, εάν αρχίσει να ελαττώνεται η ταχύτητα του δρόπανου, τραβήξτε λίγο το δρόπανο από την οπή με το εργαλείο σε λειτουργία, ώστε να καθαρίσουν τυχόν θραύσματα από την οπή.
- Για ΛΙΘΟΔΟΜ'ΕΣ, χρησιμοποιήστε μύτες με άκρο καρβιδίου ή μύτες για λιθοδομές. Η ομαλή και ομοιόμορφη ροή της σκόνης καθορίζει τον κατάλληλο ρυθμό διάτρησης.

Λειτουργία κατσαβιδιού

Επιλέξτε την επιθυμητή κλίμακα ταχύτητας/ροπής με τη χρήση του διακόπτη τριών ταχυτήτων στο επάνω μέρος του εργαλείου ώστε να ταιριάξετε την ταχύτητα και τη ροπή στην εφαρμογή που εργάζεστε. Εισαγάγετε τον επιθυμητό παρελκόμενο σύσφιξης στον κεντροσφίκτη όπως θα κάνατε με οποιαδήποτε μύτη τρυπανιού. Ρυθμίστε το κολάρο ρύθμισης ροπής (d) στην επιθυμητή θέση. Κάντε κάποιες δοκιμές σε πρόχειρες ή μη εμφανείς θέσεις για να καθορίσετε την κατάλληλη θέση του κολάρου ταχυτήτων.

ΣΥΝΤΗΡΗΣΗ

Το ηλεκτρικό εργαλείο της DEWALT έχει σχεδιαστεί για μακρόχρονη λειτουργία με ελάχιστη συντήρηση. Η συνεχής ικανοποιητική λειτουργία εξαρτάται από την κατάλληλη φροντίδα του εργαλείου και τον τακτικό καθαρισμό.



ΠΡΟΕΙΔΟΠΟΙΗΣΗ: Για τη μείωση κινδύνου προσωπικού τραυματισμού, απενεργοποιήστε το εργαλείο και αφαιρέστε το σετ μπαταριών προτού προβείτε σε οποιαδήποτε ρυθμίσεις ή αφαιρέσετε/εγκαταστήσετε παρελκόμενα ή εξαρτήματα. Τυχόν απροσδόκητη εκκίνηση ενδέχεται να προκαλέσει τραυματισμό.

Ο φορτιστής δεν μπορεί να επισκευαστεί από το χρήστη. Δεν υπάρχουν εξαρτήματα εντός του φορτιστή που μπορεί να συντηρηθούν ή επισκευαστούν από το χρήστη.



Λίπανση

Το ηλεκτρικό εργαλείο σας δεν απαιτεί πρόσθετη λίπανση.



Καθαρισμός



ΠΡΟΕΙΔΟΠΟΙΗΣΗ: Φυσηξτε με ξηρό αέρα και αφαιρέστε οποιαδήποτε ακαθαρσία και σκόνη από το κύριο περίβλημα, όποτε παρατηρείτε ακαθαρσία ή σκόνη μέσα και γύρω από τους αεραγωγούς. Φοράτε εγκεκριμένα προστατευτικά γυαλιά και εγκεκριμένη μάσκα σκόνης, όταν πραγματοποιείτε αυτή τη διαδικασία.



ΠΡΟΕΙΔΟΠΟΙΗΣΗ: Μη χρησιμοποιείτε ποτέ διαλύτες ή άλλα ισχυρά χημικά για τον καθαρισμό των μη μεταλλικών τμημάτων του εργαλείου. Αυτά τα χημικά μπορεί να αποδυναμώσουν τα υλικά που χρησιμοποιούνται σ' αυτά τα εξαρτήματα. Χρησιμοποιήστε ένα πανάκι βρεγμένο μόνο με νερό και ήπιο σαπούνι. Μην αφήνετε ποτέ οποιοδήποτε υγρό μέσα στο εργαλείο. Μη βυθίζετε ποτέ οποιοδήποτε τμήμα του εργαλείου σε υγρό.

ΟΔΗΓΙΕΣ ΚΑΘΑΡΙΣΜΟΥ ΤΟΥ ΦΟΡΤΙΣΤΗ



ΠΡΟΕΙΔΟΠΟΙΗΣΗ: Κίνδυνος ηλεκτροπληξίας. Αποσυνδέστε το φορτιστή από την πρίζα, προτού τον καθαρίσετε. Τυχόν ακαθαρσίες και γράσο μπορούν να απομακρυνθούν από το εξωτερικό τμήμα ενός φορτιστή χρησιμοποιώντας ένα πανί ή μια μαλακή, όχι μεταλλική βούρτσα. Μη χρησιμοποιείτε νερό ή οποιαδήποτε διαλύματα καθαρισμού.

Προαιρετικά παρελκόμενα



ΠΡΟΕΙΔΟΠΟΙΗΣΗ: Ορισμένα εξαρτήματα εκτός απ' αυτά που διατίθενται από την DEWALT, δεν έχουν δοκιμαστεί μ' αυτό το προϊόν. Η χρήση αυτών των εξαρτημάτων με το παρόν εργαλείο μπορεί να αποβεί επικίνδυνη. Για τη μείωση του κινδύνου τραυματισμού, πρέπει να χρησιμοποιείτε μ' αυτό το προϊόν μόνο τα εξαρτήματα που συνιστώνται από τη DEWALT.

Συμβουλευτείτε τον αντιπρόσωπό σας για περισσότερες λεπτομέρειες όσον αφορά τα κατάλληλα παρελκόμενα.

Για την προστασία του περιβάλλοντος



Ξεχωριστή συλλογή. Αυτό το προϊόν δεν πρέπει να απορρίπτεται μαζί με τα συνήθη οικιακά απορρίμματα.

Εάν διαπιστώσετε κάποια μέρα ότι το προϊόν σας της DEWALT χρειάζεται αντικατάσταση, ή εάν δεν το χρειάζεστε πια, μην το απορρίψετε μαζί με τα οικιακά απορρίμματα. Τοποθετήστε αυτό το προϊόν σε ειδικό κάδο για ξεχωριστή συλλογή.



Η ξεχωριστή συλλογή χρησιμοποιημένων προϊόντων και συσκευασιών επιτρέπει την ανακύκλωση και επαναχρησιμοποίηση των υλικών. Η επαναληπτική χρήση των ανακυκλωμένων υλικών βοηθά στην αποφυγή της μόλυνσης του περιβάλλοντος και μειώνει τη ζήτηση πρώτων υλών.

Οι τοπικοί κανονισμοί μπορεί να προβλέπουν την ξεχωριστή συλλογή ηλεκτρικών προϊόντων από τα νοικοκυριά σε δημοτικά κέντρα συλλογής απορριμμάτων, ή από τον αντιπρόσωπο όταν αγοράζετε ένα νέο προϊόν.

Η DEWALT διαθέτει εγκατάσταση για τη συλλογή και ανακύκλωση των προϊόντων DEWALT όταν φτάσουν στο τέλος του ωφέλιμου χρόνου ζωής τους. Για να εκμεταλλευτείτε αυτή την υπηρεσία, παρακαλούμε επιστρέψτε

το προϊόν σας σε οποιονδήποτε αντιπρόσωπο συντήρησης ο οποίος θα το συλλέξει εκ μέρους σας.

Μπορείτε να βρείτε τη διεύθυνση του πλησιέστερου εξουσιοδοτημένου αντιπροσώπου συντήρησης μέσω επικοινωνίας με το τοπικό σας γραφείο της DEWALT στη διεύθυνση που αναφέρεται στο παρόν εγχειρίδιο. Εναλλακτικά, μπορείτε να βρείτε κατάλογο εξουσιοδοτημένων αντιπροσώπων συντήρησης της DEWALT, καθώς και πλήρεις λεπτομέρειες για την εξυπηρέτηση μετά την πώληση και πληροφορίες υπευθύνων στο διαδίκτυο, στη διεύθυνση www.2helpU.com.



Επαναφορτιζόμενη μπαταρία

Η μπαταρία μεγάλης διάρκειας λειτουργίας πρέπει να επαναφορτίζεται, όταν αδυνατεί πλέον να παράγει επαρκή ισχύ για εργασίες, οι οποίες πραγματοποιούνταν εύκολα στο παρελθόν. Στο τέλος της ωφέλιμης διάρκειας ζωής της, απορρίψτε της με τρόπο που σέβεται το περιβάλλον:

- Εξαντλήστε τη μπαταρία λειτουργώντας το εργαλείο, κατόπιν αφαιρέστε την από το εργαλείο.
- Οι κυψέλες Li-Ion, NiCd και NiMH είναι ανακυκλώσιμες. Προσκομίστε τις στον τοπικό σας αντιπρόσωπο ή σε τοπικό κέντρο ανακύκλωσης. Οι μπαταρίες που έχουν συλλεχθεί θα ανακυκλωθούν ή θα απορριφθούν με τον κατάλληλο τρόπο.

ΕΓΓΥΗΣΗ

• ΕΓΓΥΗΣΗ ΙΚΑΝΟΠΟΙΗΣΗΣ 30 ΗΜΕΡΩΝ ΧΩΡΙΣ ΡΙΣΚΟ •

Εάν δεν είστε ικανοποιημένος (η) με την απόδοση του εργαλείου DEWALT, απλά επιστρέψτε το εντός 30 ημερών, στην ίδια κατάσταση που το είχατε αγοράσει, στο κατάστημα απ' όπου το αγοράσατε, για να λάβετε πλήρη επιστροφή των χρημάτων σας ή ανταλλαγή με άλλο προϊόν. Πρέπει να προσκομίσετε απόδειξη αγοράς.

• ΣΥΜΒΟΛΑΙΟ ΔΩΡΕΑΝ ΣΥΝΤΗΡΗΣΗΣ ΕΝΟΣ ΕΤΟΥΣ •

Εάν χρειάζεστε συντήρηση ή επισκευή του εργαλείου DEWALT που αγοράσατε εντός 12 μηνών από την ημερομηνία αγοράς, αυτή θα πραγματοποιηθεί χωρίς χρέωση σε εξουσιοδοτημένο αντιπρόσωπο συντήρησης της DEWALT. Πρέπει να προσκομίσετε απόδειξη αγοράς. Το σύμβολαιο αυτό καλύπτει το κόστος εργασίας και ανταλλακτικών για ηλεκτρικά εργαλεία. Εξαιρούνται τα παρελκόμενα.

• ΠΛΗΡΗΣ ΕΓΓΥΗΣΗ ΕΝΟΣ ΕΤΟΥΣ •

Εάν το προϊόν της DEWALT που αγοράσατε παρουσιάσει βλάβη λόγω ελαττωματικών υλικών ή εργασίας σε διάστημα 12 μηνών από την ημερομηνία αγοράς του, εγγυώμαστε τη δωρεάν αντικατάσταση όλων των ελαττωματικών εξαρτημάτων, ή, κατά την αποκλειστική μας κρίση, τη δωρεάν αντικατάσταση της μονάδας, με την προϋπόθεση ότι:

- Το προϊόν δεν έχει υποστεί κακομεταχείριση.
- Δεν έχουν επιχειρηθεί επισκευές από μη εξουσιοδοτημένα άτομα.
- Έχει προσκομιστεί απόδειξη της ημερομηνίας αγοράς. Η παρούσα εγγύηση προσφέρεται ως πρόσθετη παροχή και είναι επιπλέον των νομικών δικαιωμάτων των καταναλωτών.

Για τη διεύθυνση του κοντινότερου σε σας εξουσιοδοτημένου αντιπροσώπου συντήρησης της DEWALT, παρακαλούμε χρησιμοποιήστε τον κατάλληλο αριθμό τηλεφώνου που βρίσκεται στο πίσω μέρος του παρόντος εγχειριδίου. Εναλλακτικά, μπορείτε να βρείτε κατάλογο εξουσιοδοτημένων αντιπροσώπων συντήρησης της DEWALT, καθώς και πλήρεις λεπτομέρειες για την εξυπηρέτηση μετά την πώληση στο διαδίκτυο, στη διεύθυνση www.2helpU.com.





Belgique et Luxembourg België en Luxemburg	Black & Decker - DEWALT Nieuwlandlaan 7, IZ Aarschot B156 B-3200 Aarschot	Tel: +32 (0)015 - 15 47 9211 Fax: +32 (0)015 - 15 47 9210 www.dewalt.com
Danmark	DEWALT Sluseholmen 2-4 2450 København SV	Tlf: 70201511 Fax: 70224910 www.dewalt.dk
Deutschland	DEWALT Richard-Klinger-Straße 65510 Idstein	Tel: 06126-21-1 Fax: 06126-21-2770 www.dewalt.de
Ελλάς	Black & Decker (Hellas) S.A. Σπυρίδωνος 7 & Βουλιαγμένης 159 Γλυφάδα 16674, Αθήνα	Τηλ: (01) 8981-616 Φαξ: (01) 8983-570 Service: (01) 8982-630
España	DEWALT Parque de Negocios "Mas Blau" Edificio Muntadas, c/Bergadá, 1, Of. A6 08820 El Prat de Llobregat (Barcelona)	Tel: 934 797 400 Fax: 934 797 439
France	DEWALT Le Paisy BP 21, 69571 Dardilly Cedex	Tel: 472 20 39 72 Fax: 472 20 39 02 www.dewalt.fr
Schweiz Suisse Svizzera	DEWALT In der Luberzen 40 8902 Urdorf	Tel: 01 - 730 67 47 Fax: 01 - 730 70 67 www.dewalt.ch
Ireland	DEWALT Calpe House Rock Hill Black Rock, Co. Dublin	Tel: 00353-2781800 Fax: 00353-2781811 www.dewalt.ie
Italia	DEWALT Viale Eivezia 2 20052 Monza (Mi)	Tel: 800-014353 Fax: 039-2387592 www.dewalt.it
Nederlands	Black & Decker - DEWALT Joulehof 12 4600 AB Bergen Op Zoom	Tel: 0164 283000 Fax: 0164 283100 www.dewalt.com
Norge	DEWALT Postboks 4814, Nydalen 0422 Oslo	Tel: 22 90 99 00 Fax: 22 90 99 01 www.dewalt.no
Österreich	DEWALT Werkzeugevertriebs GmbH Erlaerstraße 165, Postfach 320,1231 Wien	Tel: 01 - 66116 - 0 Fax: 01 - 66116 - 14 www.dewalt.at
Portugal	DEWALT Rua Egas Moniz 173 João do Estoril, 2766-651 Estoril	Tel: 214 66 75 00 Fax: 214 66 75 75
Suomi	DEWALT Oy Tekniikantie 12 02150 Espoo, Finland	Puh: 010 400 430 Faksi: 0800 411 340 www.dewalt.fi
	DEWALT Oy Teknikvägen 12 02150 Esbo, Finland	Tel: 010 400 430 Fax: 0800 411 340 www.dewalt.fi
Sverige	DEWALT Box 94 431 22 Mölndal	Tel: 031 68 61 00 Fax: 031 68 60 08 www.dewalt.se
Türkiye	Merkez Servis Tersane Cad. Nafe Sokak 1-3/4 Karaköy - İstanbul	Tel: 0212 361 60 20 Faks: 0212 361 60 19
United Kingdom	DEWALT 210 Bath Road Slough, Berks SL1 3YD	Tel: 01753-56 70 55 Fax: 01753-57 21 12 www.dewalt.co.uk