

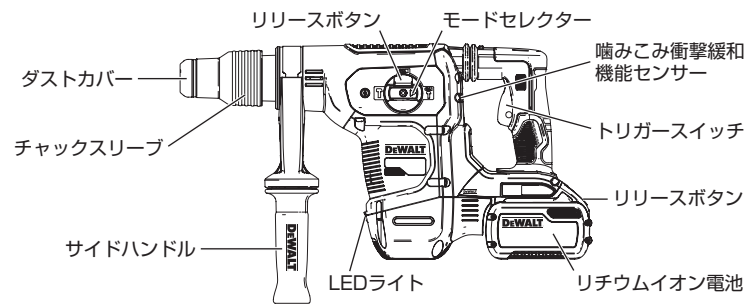

# デウォルト電動工具 取扱説明書

## DCH481X2 54V SDS-Max (マックス) ブラシレスハンマードリル

### 製品の各部名称と仕様



こだわりのデウォルト... 強靱な作業場を提供します。  
デウォルトブランドの高品質・耐久性は現在、世界各国で圧倒的な支持を獲得しています。デウォルト電動工具は1923年アメリカ合衆国、レイモンド・デウォルトによって最初の卓上スライド丸ノコが開発されました。以来、石工、木工、金工用工具を問わず多数の工具を提供し、その耐久性はあらゆる作業場の要望にお応えし、満足していただいています。すべての工具はハイテクを駆使した弊社製造技術のもとに作られ、また出荷前の品質管理には万全を期しています。強靱な耐久性、作業の確実性、ハイパワーを作業場でお楽しみください。

### 仕様

品番	DCH481
チャック能力	SDS-Max (マックス) タイプ用
電圧 (V)	DC54V
打撃力 (J)	6.1J
回転数 (回/分)	540min <sup>-1</sup>
無負荷打撃数 (打撃/分)	3,150bpm
能力 (mm)	コンクリート: φ40mm ダイヤコア: φ100mm
質量 (電池含まず)	約5.4kg
振動係数 コンクリート	9.4m/s <sup>2</sup>
振動係数 チゼル	8.5m/s <sup>2</sup>

バッテリー品番	54V/18V
DCB547	リチウム充電電池
電圧	54V/18V
充電電池	リチウムイオン
電池容量	3.0Ah (54V) / 9.0Ah (18V)
バッテリー質量	約1.2kg
充電器	入力: AC100V 50/60Hz 出力: 8A

振動係数はEN60745に示されているテスト方法に準じて行っております。

## 目次

製品の各部名称と仕様	1
安全上のご注意	2
警告（電動工具を安全にお使いいただくために）	2
注意（電動工具を安全にお使いいただくために）	3
警告（ハンマドリルに関する安全上の追加事項）	3
警告（充電機と充電器に関する安全上の事項）	4
注意（FLEXVOLT リチウムイオン電池の移送に関する安全上の事項）	5
警告（リチウムイオン電池一般に関する安全上の事項）	5
充電の手順	5
製品の特徴と使用方法	6
メンテナンス	10
アフターサービスについて	10
充電機と環境	10
アクセサリ	10

## 安全上のご注意



### 警告

正しく安全にお使いいただく為に、ご使用前に必ずこの取扱説明書にある指示事項を全てお読みください。

お読みになった後は、いつでも見られるように必ず保管してください。

安全上のご注意（必ずお守りください）

電動工具をお取扱いの際には、火災や感電、けがなどの事故を未然に防ぐため、必ずお守りいただくことを、次のように説明しています。

- 表示内容を無視して誤った使い方をした時に生じる危害や損害の程度を、次の表示マークで区分し、説明しています。



### 警告

この表示の欄は、「死亡または重症などを負う可能性が想定される」内容です。



### 注意

この表示の欄は、「障害を負う可能性又は物的損害のみが発生する可能性が想定される」内容です。

- お守りいただく内容の種類を、次の絵表示で説明しています。



このような絵表示は、気を付けていただきたい「注意喚起」内容です。



## 警告 電動工具を安全にお使いいただくために。

この取扱説明書を大切に保管し、必要な時に備えてください。

### ◆作業場の環境について

- 明るく清潔で、乾いた場所で作業してください。散らかった作業場や作業台での作業は事故の原因になります。また、雨の中や湿った場所など本体内部に水の入りやすいところでは使用しないでください。湿気はモーターなどの電気絶縁を低下させ、感電事故につながります。
- 危険物のまわりでは決して作業しないでください。通常、電動工具は使用中またはスイッチのオン・オフ時にスパーク（火花）が発生しますので、引火性の液体やガスのある場所の近くで使用しないでください。
- お子様を近づけないでください。お子様や外部の方、訪問者が電動工具に触れないようにしてください。作業場所は作業員以外、立入禁止にしてください。

### ◆個人的な警告事項

- 不用意なスイッチ・オンは決してしないでください。充電機を本体に差し込む前に必ずスイッチ・オフの状態であることを確認してください。持ち運ぶ間はスイッチに手を触れないようにしましょう。スイッチが入ると不意に刃物類が作動し、重大な事故を引き起こす恐れがあります。
- 保護メガネや他の保護器具を必ず使用してください。飛散する切り粉から目を守るために保護メガネを必ず着用してください。ホコリが大量に出る作業では健康のためにも防じんマスクを併用してください。作業環境によっては耳栓、ヘルメット、手袋、安全靴の使用も必要です。

### ◆工具の使用と手入れ

- 加工材はしっかりと固定して作業してください。クランプや万力などで加工材を固定してください。手で保持するよりも安全ですし、両手で電動工具を使用することは安全につながります。
- スイッチが入らない、あるいは切れない場合は、ご使用を直ちに中止してください。スイッチの故障した電動工具は、不意に刃物類が作動し、重大な事故を引き起こす恐れがあります。所定のサービスセンターで修理してください。
- 電動工具の調節や刃物、ビット類の交換の際には、必ず充電機を本体から外してください。また、必ずスイッチがオフであることも確認してください。こうした確認は不意に電動工具が作動して引き起こす事故を防止します。
- 指定の付属品、アタッチメントを使用してください。デウォルト製工具への使用を推奨していない付属品やアタッチメントの使用は危険をとまなうことがあります。

## **注意** 電動工具を安全にお使いいただくために。

### ◆電気に関する安全事項

- 電源コードを乱暴に扱わないでください。コードの部分を持って工具をぶら下げて持ち運んだり、コンセントから外す際にコードを引っばったりしないでください。感電やショート等の原因となるので、コードを熱いものや油、薬品類に接触させたり、鋭利なものでキズをつけないように注意してください。万一、誤ってキズをつけた場合はその箇所を手を触れず、直ちにスイッチを切り、電源プラグをコンセントから抜いてください。キズついたコードは火災を引き起こす危険性があります。

### ◆個人的な注意事項

- 常に注意して作業を行なってください。電動工具を使用する際、取扱方法、作業の手順、周囲の状況などに十分注意し作業に集中してください。疲労時や飲酒、薬の服用時などには決して使用しないでください。使用時の集中力の欠如は重大な事故を引き起こす原因となります。
- 作業に適した服装で作業を行なってください。そで口の開いた服装や宝石類を身に付けないでください。電動工具の駆動部分に巻き込まれる恐れがあります。屋外で作業をする際には、滑り止めのついた履き物を着用することをお勧めします。長髪の方は作業の邪魔にならないようにしてください。
- 調整用キー、レンチ等は、使用時以外は必ず取り外してください。スイッチを入れる前に、調節に用いたキーやレンチなどの工具類が全て取り外されているかどうか、常に確認する習慣をつけてください。
- 無理な姿勢で作業をしないでください。常に足場を安定させ、バランスを保つようにしてください。無理な姿勢は、思わぬ事故を引き起こす原因となります。
- 電動工具に無理な力をかけないでください。電動工具は、機械本来の用途や負荷状態の限度内でご使用いただくのが基本です。また、所定の速度で使用することによって、仕上がりの良い安全な作業ができます。決してモーターがロックするような無理な使い方はしないでください。発煙、発火の恐れがあります。
- 使用していない電動工具はお子様や初心者の方の手が届かない乾燥したところに保管してください。電動工具はお子様や初心者の方には大変危険なものです。使用していない時は本体と充電電池を別々に保管することも心がけてください。

### ◆工具の使用と手入れ

- 作業にあった電動工具を使用してください。小型の電動工具やアタッチメントを大型の電動工具で行なう作業には使用しないでください。けがの恐れがあります。
- 指定された用途以外には使用しないでください。けがの恐れがあります。

## **注意** 電動工具を安全にお使いいただくために。

- 損傷部品を点検してください。引き続き使用する前に、安全カバーやその他の部品に損傷がないか点検してください。また正しく動作するか、所定の機能が発揮されるかどうかを確認してください。可動部分の位置ずれや引っかかり、部品の破損、取り付け状態、その他に異常がないか点検してください。損傷した不良部品は、所定のサービスセンターで修理または交換してください。
- 電動工具と刃物類は、こまめに手入れをしてください。安全で効率の良い作業をしていただくために、刃物類はよく手入れをし、シャープな状態を保ってください。電動工具は常に手入れのゆきとどいた状態で使用してください。

### ◆修理／メンテナンス

- 電動工具の修理は有資格技術者のみが行えます。修理、メンテナンス、調整は所定のサービスセンターの有資格者が行わなければなりません。
- 純正部品のみを使用してください。十分な能力を発揮するために、修理メンテナンス、調整は、純正部品のみを使用して行なわなければなりません。

## **警告** ハンマドリルに関する安全上の追加事項。

- 壁や床に穴をあける際には、内部の電気配線や配管に注意してください。感電や水漏れ、ガス漏れなどの事故を引き起こさないように十分調査してから作業を行なってください。壁裏などの通電中の配線を誤って切断した場合などに備え、二重絶縁されている本体のハンドル部分をつかんで作業を行なってください。通電中の配線に触れると、作業者が感電する危険性があります。
- 壁や床面を切断の際、もしくは電流の流れたワイヤーのあるところで、工具の金属部分には絶対にはさわらないでください。通電中のワイヤーを誤って切った場合、感電するのを防ぐために、二重絶縁されたハンドル部分でのみ工具をつかんでください。
- 手を運転中の刃物に近づけないでください。運転中は絶対に刃物にふれたり、床などの上に置かないでください。作業は工具前部分のハンド・グリップをしっかりつかんで行ってください。手の指を刃物に近づけないように注意してください。
- 刃物類はよく切れる状態を保ってください。切れない刃物の使用は、刃物が使用中にはずれたり、切断作業中に失速したりする原因となります。
- 木材の中には毒性の銅クロムヒ酸塩 (CCA) が含まれるものがあります。木材の切断作業時、銅クロムヒ酸塩をあやまって吸い込んだり、肌につれたりしないよう、細心の注意をはらってください。

## **警告** ハンマドリルに関する安全上の追加事項。

- コンクリートへの穴あけ作業を長時間される際は、必ず耳栓を使用してください。コンクリートへの穴あけ作業は、大きな騒音を発生します。耳の機能障害の恐れがあります。
- 本機を使用する際、必ずサイドハンドルとともに使用してください。サイドハンドルを使用し、両手でしっかりと本機を固定して使用してください。
- 使用直後の先端工具はけって触らないでください。やけどの恐れがあります。

## **警告** ハンマドリルに関する安全上の追加事項。

電動工具のラベルには、下記のマークが含まれることがあります。

V	.....	電圧
==	.....	直流
□	.....	二重絶縁
△	.....	注意
no	.....	無負荷状態でのスピード
○○○min <sup>-1</sup>	.....	1分毎の回転数
○○○bpm	.....	1分毎の打撃数

## **警告** 充電電池と充電器に関する安全上の事項。

- ◆ 下記の注意事項を全てお読みください。
- 充電器の定格電圧が電源と一致していることを確認してください。充電器の電圧は定格板に記載されています。
- 充電器は屋内のみで使用してください。また、充電器を濡れた場所や、ちらかった場所では使用しないでください。特に水まわりの近くでの使用や、水の中に浸けたりしないでください。
- 充電器のコードやプラグ部分に損傷がある場合、使用せず新しいものと交換してください。  
※交換作業は、製造者もしくはその代理店又は同等の有資格者が行います。
- 充電器が衝撃、落下、その他何らかの原因で損傷した場合には使用せず、所定のサービスセンターにお持ち込みください。
- 2個の充電器どうしをけって一緒に接続しないでください。
- 導電体の物を充電器の充電端子に接触させないよう十分注意してください。充電器の充電端子には高電圧がかかっており、感電および感電死の恐れがあります。

## **警告** 充電電池と充電器に関する安全上の事項。

- 充電電池の表面にひび割れや損傷がみられる場合は、絶対に使用しないでください。充電器に破損した充電電池を差し込むと、感電および感電死の恐れがあります。
- 電源コードを乱暴に扱わないでください。コンセントから電源プラグをはずすときは、コードを引っ張らないでください。電源コードの位置に気をくばってください。コードを踏みつけたり、つまずいたりすると危険ですし、コードをキズつけることになります。
- 充電器の上にものを絶対に置かないでください。柔らかいもの（例：綿、スポンジ等の材質）の上に充電器を置かないでください。充電器の上部と底部に通気するための穴が切ってあります。穴をふさぐと、熱が充電器内にこもり、大変危険です。充電器は熱のあるところをさけてご使用ください。
- 充電器を分解する試みは絶対にしないでください。修理／メンテナンスは、所定のサービス・センターに依頼してください。発火したり、異常動作してケガをする恐れがあります。
- 充電器を掃除する際、必ず電源プラグをコンセントから抜いてから行なってください。これは感電を防止するために必要な事項です。充電電池を充電器から抜くだけでは、感電の防止にはなりません。
- 充電電池を開ける試みは絶対にしないでください。充電電池本体にひびや傷へこみを発見した場合、再充電することなくすぐにご使用をおやめください。
- 周囲温度が4℃以上、及び40℃以下の環境下で充電電池の充電を行ってください。また、温度が40度を超える場所に保管しないでください。これは充電電池に重大な損傷をあたえるのを防止するために必要な事項です。
- 充電電池がひどく損傷していたり完全に消耗していても、焼却しないでください。充電電池が火の中で爆発する恐れがあります。過度な使用や極端な温度状況のもとでは、わずかな量の液もれが充電電池から発生することがあります。もし外部シールが破れて漏れ出した液体が皮膚に触れた場合は、すぐに水で洗い流し、最寄りの医療機関にご相談ください。
- 充電電池の端子間を絶対にショートさせないでください。ネジ、刃物、くぎなどの金属が充電電池の充電用金属端子に接触してショートすることのないように注意してください。
- 充電電池の充電は専用充電器のみで行なってください。誤った使用法は感電を引き起こしたり、充電電池を加熱させたり、液漏れなどを引き起こす原因となります。取扱説明書に記載してある充電器でのみ、充電電池を充電してください。
- 専用の充電電池でのみ本製品をご利用ください。他社製の充電電池での本製品のご使用は、火災を引き起こす危険性があります。取扱説明書に記載している充電電池でのみ、本製品をご使用ください。

## **警告** 充電電池と充電器に関する安全上の事項。

- 充電中でないときは、プラグをコンセントから必ずはずしておいてください。
- 延長コードにつないで使用しないでください。
- 「充電上の注意事項」を必ずよくお読みください。



## **注意** FLEXVOLT リチウムイオン電池の移送に関する安全上の事項。

- FLEXVOLTは18V製品で使用時は18V充電電池として、54V製品で使用時は54V充電電池として使用できます。

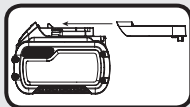
- 充電電池にバッテリーキャップを取り付けることにより、移送モードになります。輸送業者等に発送、移送を依頼する際は、必ず付属のバッテリーキャップを充電電池に取り付けてください。保管の際も常にバッテリーキャップを取り付けて保管ください。



- 正しく充電電池にバッテリーキャップを取り付けると、内部の電池が3分割されます。これにより従来162Whの電力量が54Wh×3セットになりエネルギー量を細分化できます。この構造により、貨物の移送・発送時における制限から除外され、安全に手配が可能になります。

 使用中：162Wh  
 移送モード：3×54Wh

- バッテリーキャップを取り付けずに発送・移送は行わないでください。

## **警告** リチウムイオン電池一般に関する安全上の事項。

- 輸送会社にリチウム電池を含む電池であること、および電力量を伝えて、輸送会社の指示に基づいた手続きを行ってください。
- 電力量が100Whを超えるリチウムイオン電池の場合、輸送貨物の分類上、危険物扱いとなり、特別な申請が必要になります。
- 海外へ輸送する場合、国際法令および輸送国の規制に従う必要があります。

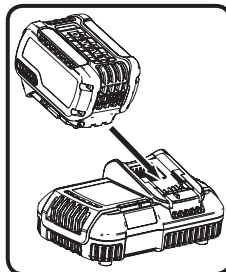

## 充電の手順

### ◆充電のしかた



- (1) 充電器の定格板に表示してある電源と、コンセントの電源が一致していることを確認してください。家庭用電源のコンセントに充電器の電源プラグを差込んでください。
- (2) 充電電池を充電器の差込み口に差込んでください。充電電池がしっかりと差込み口にはまっているか確認してください。充電器が充電を始めると、赤い点滅灯が点滅しはじめます。これは、「充電中」を意味します。
- (3) 充電が完了すると、点滅灯が光ったままになります。これは「充電完了」を意味します。充電終了後、充電器に充電電池を放置したままにしても問題はありません。

### インジケータ表示 (DCB118)

 充電中	— — — —	
 充電完了	— — — —	
 高温・低温待機機*	— — —   — — —	

### ◆充電がうまく行われないときは

- (1) 電源コンセントに電灯などの他の電気機器を接続して、確かに電流が来ているかを調べる。
- (2) 電源コンセントが、壁の電源スイッチと連動しているか確認する。
- (3) 周囲温度が+4℃以上、および+40℃以下の環境下で充電を行なったか確かめる。
- (4) それでも充電されないときには、お買い上げの販売店にお買い上げ時のレシートなどと一緒にご持参のうえご相談ください。

### △充電上の注意事項

- 充電中、充電器と充電電池は触れると暖かく感じるようになります。これは正常な状態であって、問題はありません。
- 充電電池を充電していないとき、充電器のプラグは電源コンセントからはずしておいてください。スチール・ウール（鉄綿）、アルミホイル、その他の金属切り粉等により、充電器の充電端子が短絡する危険性があります。また、これらの材質からはなれた場所で充電器を使用することを心がけてください。充電器のプラグは電源コンセントからはずした状態で、これら異物を取り払ってください。
- どんな液体も充電器内に入らないように気をつけてください。感電を引き起こす可能性があります。充電電池の冷却を容易にするため、ご使用の後、充電器と充電電池は高温になる場所で保管しないでください。
- 充電器は、お客様がご自身で修理することはできません。ご自身で充電器を開けられると静電気が発生し内部部品が故障する可能性があります。かならず所定のサービスセンターの有資格者に修理／メンテナンスを依頼してください。

### ※高温・低温時待機機能

充電に適した温度に達するまで待機、または充電速度を下げる機能です。充電電池の温度が高すぎる、あるいは低すぎる場合に作動し、適正な温度に達したら充電を開始します。動作中は赤いインジケータが点滅、黄色いインジケータが点灯します。適正な温度に達したら、黄色いインジケータが消灯し、通常の充電をおこないます。（充電電池の温度が低過ぎる場合、通常の充電の約半分の速度で充電を行います。充電電池が適正な温度に達した場合においても、通常の充電速度に戻りません。）

## 製品の特徴と使用方法

△デフォルト製充電電池は充電されていない状態で出荷されます。最初にご使用のときは、ご使用前に必ず充電を十分にしてください。



**警告**

充電電池を本機に取り付ける前に、必ずスイッチが切れている状態で正転／逆転／ロックスイッチが中央の位置にセットされていることを確認してください。

### ◆電池の取り付け方／取り外し方

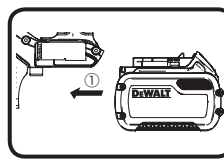

充電電池を本機に取り付けるとき、充電電池の向きが工具ハンドル部分下にある挿入口と合っていることを確認し、「カチン」としっかりとまるまで電池を矢印 ① の方向に差し込んでください。

△充電電池が十分充電されていることを確認してから本品をお使いください。

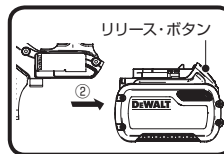

充電電池を工具から取り外すとき、充電電池の前面にあるリリース・ボタンを押したまま、充電電池を矢印 ② の方向に引きますと工具から外れます。

△充電電池を充電する際、「充電の手順」の項に従って充電してください。

### ◆再充電

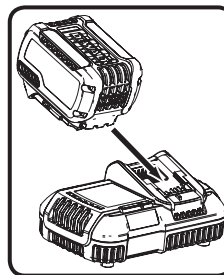

いつものような仕事をさせたときに工具が力強く作動しない場合は絶対に使用せず、再充電してください。以前に少しだけ使用した充電電池も、ご使用前に再充電することを心がけてください。

## ◆サイドハンドル



### 警告

本機を使用する際、必ずサイドハンドルを使用してください。サイドハンドルを使用し、両手でしっかりと本機を固定して使用してください。

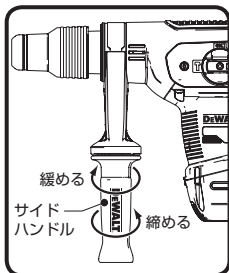

本機に備え付けのサイドハンドルは、360度自由な角度に取り付けることが可能です。作業に一番合う位置に角度を調節してご使用ください。

## ◆トリガースイッチ

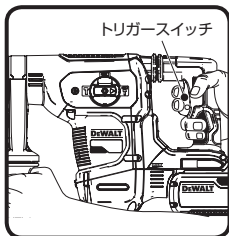

トリガースイッチを引くと作動します。またトリガースイッチを放せば止まります。

## ◆モードセレクター

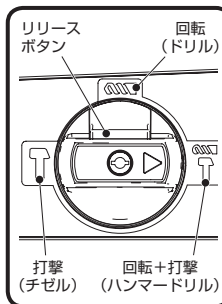

用途に合わせて、打撃（チゼル）、打撃＋回転（ハンマードリル）、回転（ドリル）と3つのモードを選択できます。モード選択をする際はリリースボタンを押しながら、モードセレクターを回してください。

ダイヤモンド等を使用しての作業時には $\triangle$ の位置にモードセレクターの $\triangle$ をあわせてください。コンクリートへの穴あけ作業には $\square$ の位置にモードセレクターの $\triangle$ をセットしてください。チゼル作業を行うには $\nabla$ の位置にモードセレクターの $\triangle$ を合わせます。

### △モードセレクターの注意事項

モードを選択する際は必ずモードセレクターの $\triangle$ を用途のマークの位置に合わせてください。用途のマークの位置に正しく合わせず使用すると故障の原因となります。固くてモードセレクターを正しい位置に合わせられない場合は、変更前のモードに戻し、一度使用してから再度試してください。

### ◆低振動システム機能 (Active Vibration Control)

本機は、低振動システム機能がついています。ハンマーモードを使用したときに、手に伝わる振動が小さくなっています。またこの機能により、振動による本機へのダメージを最小限に抑えています。

#### ◆セーフティクラッチ、噛みこみ衝撃緩和機能/センサー

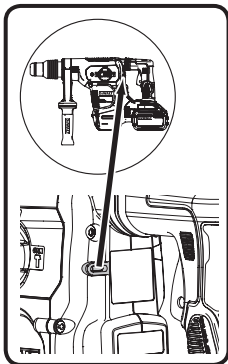

本製品にはクラッチ機能が搭載されており、ビットが噛みこんだ際にはクラッチ機能が働き、安全に作業いただけます。

さらに安全に作業いただけるよう、手首の負担やけがの原因になるような強い衝撃・反動があった際、即時に回転数やトルクを抑える機能が搭載されています。本機能が稼働中は左図のランプが点灯し、お知らせします。

本機能を解除するには、一旦スイッチを切り、トリガースイッチを再度入れてください。

#### ◆SDS-Max (マックス) チャック

**警告** ビットの取り付け・取り外しを行う際は、バッテリーを本体から取り外して行ってください。

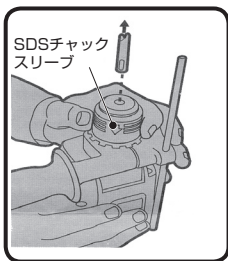

ビットの取り付け方：SDS-Max (マックス) 軸のビットの根元に、グリスを適量つけてください。SDS-Max (マックス) 軸のビットをチャックの穴に差し込んでください。SDS-Max (マックス) 軸のビットに彫ってある溝がチャック内の溝に入り、「カチン」と音がします。

ビットの取り外し方：左図の状態でチャックスリーブを下に引き、ビットを取り外してください。

#### ◆ダイヤコア使用時・木工・鉄工穴あけ

ダイヤコア使用時・木工・鉄工の穴あけ作業には、の位置にモードセレクターを切換えセットしてください。木工や鉄工ドリルを使用する際にはSDS-Max (マックス) ドリルチャックアダプターが必要です。ドリルの軸径に合わせて、10mmもしくは13mmのSDSドリルチャックアダプターをご用意ください。

- (1) 本機をしっかりと両手で固定して穴あけ作業を行なってください。
- (2) 穴あけ作業中、作業物に対して真っ直ぐに力をかけてください。無理な力を作業物に加えないでください。そうすることで作業効率を悪くし、モーターやドリルビットを早く消耗させることにつながります。
- (3) 穴あけ作業中、負荷がかかりすぎ本機のモーターが回転しなくなることがあります。この場合直ちにトリガースイッチを切り、ドリルビットを作業物から抜いてください。そのまま作業を続けると本機の故障の原因となります。

△鉄工穴あけを行なう際、鉄工用のドリルビットをお買い求めください。鉄工穴あけ作業の際、潤滑油をご使用ください (鋳鉄や真ちゅうに穴あけ作業を行なう際は、潤滑油を使用しないでください)



### ◆コンクリートへの穴あけ

コンクリートへの穴あけ作業には、の位置にモードセレクターを切換えセットしてください。

△コンクリートへの穴あけ作業には、コンクリート専用のSDS-Max（マックス）軸のビットをご使用ください。

- (1) コンクリートへの穴あけ作業を行なうとき、無理な力を作業物に加えないでください。そうすることで作業効率を悪くし、ドリルビットを早く消耗させることにつながります。
- (2) 作業物に対して直角に穴あけ作業を行なってください。ドリルビットに横からの圧力が加わると作業効率が低下し、穴の中でドリルビットが詰まり取れなくなることがあります。
- (3) 深い穴あけ作業の途中で回転数が低下してきた場合、粉じんが穴の中で詰まっている場合があります。ドリルビットを穴から少し出すことで、中に詰まった粉じんを取り除いてください。回転が完全に止まってしまった場合は、ただちにトリガースイッチを切って作業を中断し、穴からドリルビットを抜いてください。
- (4) ドリルビットを穴から出す際は、ドリルビットを回転させたまま取り出してください。
- (5) 作業中の穴の中に水を注がないでください。穴の中でドリルビットが詰まり取れなくなる結果となります。
- (6) 薄い作業物に穴あけ作業を行なう場合、作業物に木板を添えて作業を行なうことにより折れたり亀裂が入ったりすることを防ぎます。

### ◆はつり作業

はつり作業を行うには、モードセレクターを打撃（チゼル）に合わせてください。

△はつり作業を行うためには、SDS-Max（マックス）軸のビットをご使用ください。はつり作業を効率的に行うため、作業に合わせて最適な形のビットをご使用ください。

### ◆LEDライト



トリガースイッチを引くと、LEDライトが点灯します。ライトはスイッチを離れた後もおよそ20秒ほど点灯を続けます。

### ◆バッテリー残量ゲージ

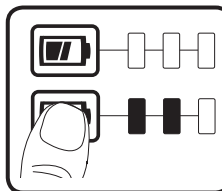

リチウムイオン充電電池にはバッテリー残量ゲージが付いています。バッテリーマークのボタンを押すことにより、バッテリー残量を3段階に表示します。

△バッテリーの残量表示は電池の温度など、環境によって変化します。電池残量の目安としてご利用ください。



# 製品保証書

## <保証規定>

保証期間：お買い上げ日より3年間／充電機、充電器については1年

1) 取扱説明書や製品ラベルに記載されている注意書きに従った使用状況で、本製品が故障した場合には、無償修理をいたします。

無償修理をご依頼になる場合は、以下のものを、お買い上げの販売店、またはデフォルトまでご持参、ご送付ください。

その際の諸費用は、お客様の負担となります。

- ・ 製品
- ・ 必要事項を記入した本書
- ・ レシート（領収書）またはそのコピー

2) デフォルト認定サービスセンターが保証対象の認定を行います。

3) 次の場合は、本保証書規定の対象外となり、有料の修理または交換となります。

- ◆ 本書、お買い上げの日付を証明するレシート（領収書）またはそのコピーがない場合
- ◆ オークションや、中古品など新品でご購入した以外の場合
- ◆ 移動、落下、水没など製造上の問題以外による故障および損傷
- ◆ 使用上の誤りや注意書きを無視した使用による故障および損傷
- ◆ 不当な修理や改造による故障および損傷
- ◆ 火災・地震などの天災、騒乱などの人災、公害や異常電圧などの環境による故障および損傷
- ◆ 海外など、ご利用電源が100V（50 / 60Hz）でない環境でのご使用による故障および損傷
- ◆ 保証期間経過後のご依頼
- ◆ 温度、湿度など適正な環境以外でのご使用による故障および損傷
- ◆ 過負荷をかけた続けた場合、または不具合が発生しているながら継続ご使用による故障および損傷

- ◆ 製品上に刻印されているデータコードが認識できない場合
  - ◆ セット品のうち一部の製品においてセット内の他製品とデータコードが一致しない場合
  - ◆ 製品を貸与とされてのご使用による故障および損傷
  - ◆ 高い頻度のご使用で、定期的なメンテナンスやサービスがない場合の故障および損傷
- 4) 本書は日本国内においてのみ有効です。This warranty is valid only in Japan.
  - 5) 本書は再発行いたしませんので、紛失しないよう大切に保管してください。
  - 6) 本規定は、以上の保証規定により修理・交換をお約束するためのもので、これによりお客様の法律上の権利を制限するものではありません。
  - 7) 本規定は予告なく変更されることがあります。
- ※ ビット、ノコ刃、サンドペーパー、掃除機フィルター、チェーン刃等の消耗品は保証の対象外です。

## <アフターサービスについて>

アフターサービスに関する事項は、「アフターサービスについて」をご参照ください。

保証期間経過後の修理等については、デフォルトまでお問合せください。

## <個人情報のお取り扱いについて>

弊社は、お客様よりお知らせいただいたお客様の住所、氏名、電話番号などの個人を識別、もしくは特定することのできる固有の情報（以下「個人情報」）を、本サービス提供目的のため、弊社ならびに弊社指定の宅配業者に提供します。お客様は、あらかじめこれに同意するものとします。また個人情報は、新製品情報、イベントのご案内、弊社製品サービスの品質向上のためにも利用させていただきます。



## デウォルト 製品保証書

本書は、裏面に記載された保証規定により無償で修理・交換をお約束するものです。詳細は裏面の保証規定をご参照ください。

お客様記入欄	
フリガナ	製品名
お名前	54V SDS-Max (マックス) ハンマードリル
TEL ( )	型番
ご住所 (〒 ) 都道 府県	DCH481X2
	お買い上げ日
	西暦 <input type="text"/> <input type="text"/> <input type="text"/> <input type="text"/> 年 <input type="text"/> <input type="text"/> 月 <input type="text"/> <input type="text"/> 日

ポップリベット・ファスナー株式会社 デウォルト事業部

〒171-0022 東京都豊島区南池袋 1-11-22 山種池袋ビル 4F

TEL : 03 (5979) 5777 FAX : 03 (5979) 5788