

---

# DEWALT®

---

## ***XR LI-ION***

509211-21 PL

Tłumaczenie oryginalnej instrukcji

# DCS310

Rysunek 1

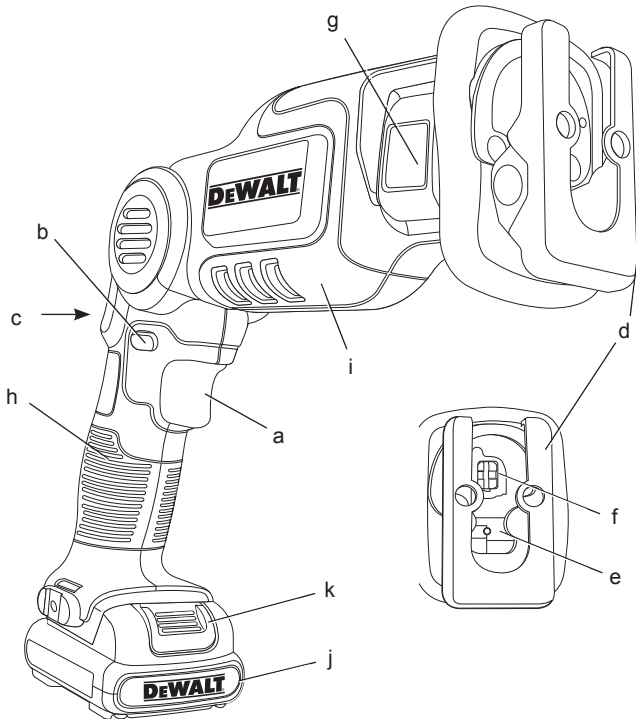

Rysunek 2

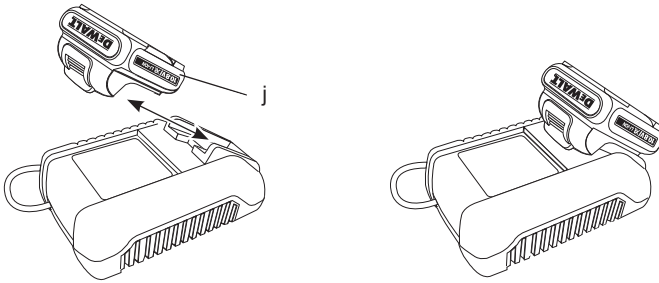

Rysunek 3

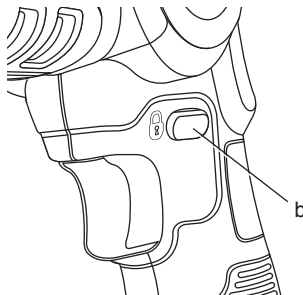

Rysunek 4

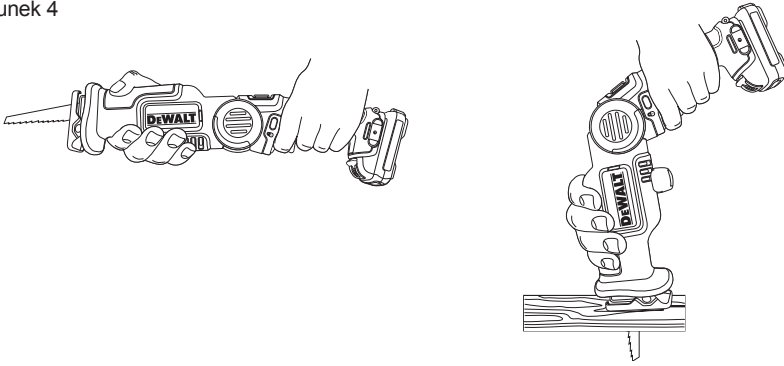

Rysunek 5



Rysunek 6

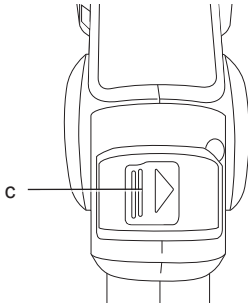

Rysunek 7

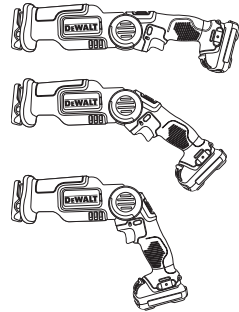

Rysunek 8

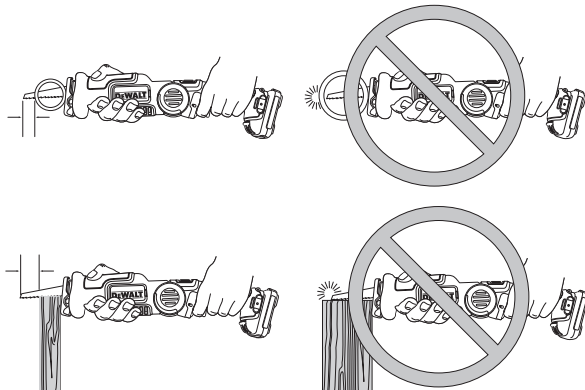

Rysunek 9A

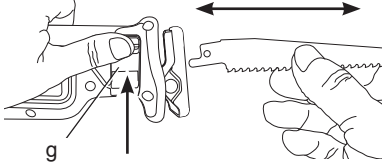

Rysunek 9C

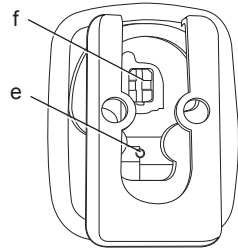

Rysunek 9B

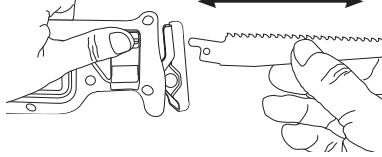

Rysunek 10

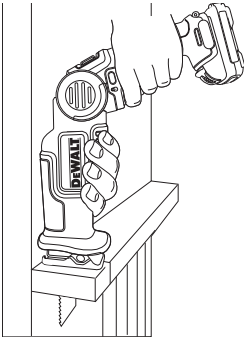

Rysunek 11

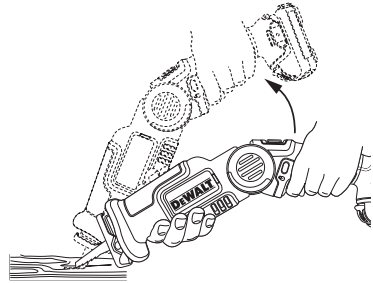

Rysunek 12

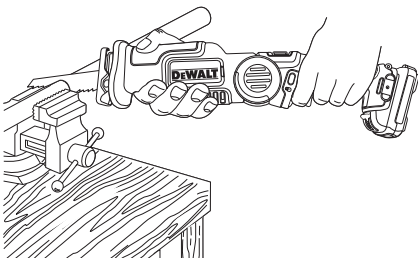

Rysunek 13A

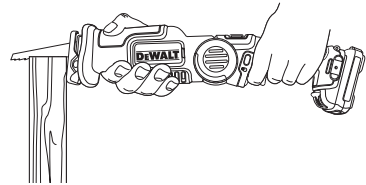

Rysunek 13B



# 10,8 V AKUMULATOROWA PRZEGUBOWA PILARKA SZABLÓWA DCS310

## Serdeczne gratulacje!

Dziękujemy za zakupienie urządzenia DeWALT. Wiele lat doświadczeń, niezwykle staranne wykonanie i ciągłe innowacje sprawiły, że firma DeWALT stała się prawdziwie niezawodnym partnerem dla wszystkich użytkowników profesjonalnych narzędzi.

## Dane techniczne

		DCS310
Napięcie	V	10,8
Typ		1
Rodzaj akumulatora		litowo-jonowy
Maks.moc wyjściowa	W	40
Prędkość obrotowa biegu jałowego	obr/min	0 - 2700
Częstotliwość udaru	1/min	0 - 2300
Długość skoku	mm	14,3
Masa (bez akumulatora)	kg	1,2

$L_{PA}$ (poziom ciśnienia akustycznego)	dB(A)	74
$K_{PA}$ (niepewność pomiaru)	dB(A)	3
$L_{WA}$ (poziom mocy akustycznej)	dB(A)	85
$K_{WA}$ (niepewność pomiaru)	dB(A)	3

Ważone częstotliwościowo całkowite przyspieszenie drgań na rękojeści (suma wektorowa trzech składowych kierunkowych) zmierzone wg normy EN60745:

Wartość skuteczna $a_h$ przy cięciu kartonu		
$a_{h,B}$	m/s <sup>2</sup>	8,5
Dokładność pomiaru K	m/s <sup>2</sup>	1,5

Podana całkowita wartość skuteczna przyspieszenia drgań została zmierzona standardową metodą, opisaną w normie EN 60745, i dzięki temu można ją wykorzystywać do porównań z innymi narzędziami oraz do tymczasowej oceny ekspozycji drganiowej.



**OSTRZEŻENIE:** Podana całkowita wartość skuteczna przyspieszenia drgań dotyczy podstawowego zastosowania narzędzia i może się różnić, gdy jest ono wykorzystywane w inny sposób, z innymi akcesoriami, lub niewłaściwie konserwowane. W takich sytuacjach ekspozycja drganiowa w trakcie całego okresu użytkowania maszyny może być dużo większa.

Przy szacowaniu ekspozycji drganiowej trzeba też uwzględnić, jak długo w danym czasie narzędzie pozostawało wyłączone i jak długo pracowało na biegu jałowym. Ekspozycja drganiowa w trakcie całego okresu użytkowania maszyny mogłaby się wtedy okazać dużo mniejsza niż przy ciągłym użyciu.

Dla ochrony użytkownika przed skutkami wibracji stosuj dodatkowe środki bezpieczeństwa, jak np. prawidłowa konserwacja narzędzi i akcesoriów, utrzymywanie ciepłych rąk, odpowiednia organizacja pracy.

Akumulator	DCB121	DCB123
Rodzaj akumulatora	Li-Ion	Li-Ion
Napięcie $V_{DC}$	10,8	10,8
Pojemność Ah	1,3	1,5
Masa kg	0,2	0,2

Ładowarka	DCB100	DCB105		
Napięcie sieci $V_{WS}$	230	230		
Rodzaj akumulatora	Litowo-jonowy	Litowo-jonowy		
Przybliżony min czas ładowania	40 (1,3 Ah-akumul.)	30 (1,3 Ah-akumul.)	40 (1,5 Ah-akumul.)	30 (1,5 Ah-akumul.)
Masa kg	0,3	0,49		

### Minimalne natężenie prądu bezpiecznika:

Elektronarzędzia zasilane prądem o napięciu 230 V 10 A

## Definicje związane z bezpieczeństwem pracy

Poniżej zdefiniowano ważność poszczególnych ostrzeżeń. Prosimy o przeczytanie instrukcji i zwracanie uwagi na te symbole.



**NIEBEZPIECZEŃSTWO:** Informuje o bezpośrednim niebezpieczeństwie. Nieprzebranie tej wskazówki grozi doznaniem śmiertelnych lub ciężkich obrażeń ciała.



**OSTRZEŻENIE:** Informuje o potencjalnie niebezpiecznej sytuacji. Nieprzebranie tej wskazówki może doprowadzić do śmiertelnych lub ciężkich obrażeń ciała.



**UWAGA:** Informuje o potencjalnie niebezpiecznej sytuacji. Nieprzestrzeżenie tej wskazówki może doprowadzić do lekkich lub średnich obrażeń ciała.

**WSKAZÓWKA:** Informuje o działaniu, które wprawdzie nie grozi doznaniem urazu, ale przy zignorowaniu może doprowadzić do szkód rzeczowych.



Informuje o niebezpieczeństwie porażenia prądem elektrycznym.



Informuje o niebezpieczeństwie pożaru.

## Deklaracja zgodności z normami WE

DYREKTYWA MASZYNOWA



DEWALT deklaruje niniejszym, że narzędzie nr kat. **DCS310** opisane w „**Danych technicznych**” zostało wykonane zgodnie z następującymi wytycznymi i normami: 2006/42/WE, EN 60745-1, EN 60745-2-11.

Wyrób ten jest zgodny także z dyrektywą 2004/108/WE. oraz 2011/65/UE. Więcej informacji na ten temat można uzyskać pod podanym niżej adresem lub w jednej z naszych filii wymienionych na końcu instrukcji obsługi.

Niżej podpisany jest odpowiedzialny za przygotowanie dokumentacji technicznej i składa tę deklarację w imieniu DEWALT.

Horst Großmann  
Wiceprezes Działu Konstrukcyjnego i Rozwoju  
Produkcji  
DEWALT, Richard-Klinger-Straße 11,  
D-65510, Idstein, Niemcy  
15.12.2011



**OSTRZEŻENIE:** By nie narażać się na doznanie urazu, prosimy o przeczytanie tej instrukcji obsługi.

## Ogólne przepisy bezpieczeństwa pracy elektronarzędzi



**OSTRZEŻENIE!** Zapoznaj się ze **wszystkimi zamieszczonymi tutaj wskazówkami**. Nieprzestrzeżenie ich może doprowadzić do porażenia prądem elektrycznym, pożaru, a nawet ciężkiego urazu ciała.

**PRZECHOWUJ NINIEJSZĄ INSTRUKCJĘ, BY W RAZIE POTRZEBY MÓC Z NIEJ PONOWNIE SKORZYSTAĆ.**

Występujące w tekście wyrażenie „elektronarzędzie” oznacza zarówno urządzenie sieciowe (z kablem sieciowym) jak i akumulatorowe (bez kabla sieciowego).

### 1) BEZPIECZEŃSTWO W OBSZARZE PRACY

- Utrzymuj porządek w miejscu pracy i dobrze je oświetlaj.** Nieporządek i niewystarczające oświetlenie grożą wypadkiem.
- Nie używaj elektronarzędzi w otoczeniu zagrożonym wybuchem, gdzie występują palne pary, gazy lub pyły.** Elektronarzędzia wytwarzają iskry, które mogą spowodować zapalenie się tych substancji.
- Nie dopuszczaj dzieci ani innych osób do miejsca pracy.** Mogą one odwrócić uwagę od wykonywanych czynności, co grozi wypadkiem.

### 2) BEZPIECZEŃSTWO ELEKTRYCZNE

- Wtyczka kabla elektronarzędzia musi pasować do gniazda sieciowego i w żadnym wypadku nie wolno jej przerabiać.** Gdy elektronarzędzia zawierają uziemienie ochronne, nie używaj żadnych wtyczek adaptacyjnych. Oryginalne wtyczki i pasujące do nich gniazda sieciowe zmniejszają ryzyko porażenia prądem elektrycznym.
- Unikaj dotykania uziemionych elementów, jak na przykład rury, grzejniki, piece i chłodziarki.** Gdy ciało jest uziemione, porażenie prądem elektrycznym jest o wiele niebezpieczniejsze.
- Nie wystawiaj elektronarzędzi na działanie deszczu ani wilgoci.** Przedostanie się wody do wnętrza obudowy grozi porażeniem prądem elektrycznym.
- Ostrożnie obchodź się z kablem. Nigdy nie używaj go do przenoszenia elektronarzędzia ani do wyjmowania**

wtyczki z gniazda sieciowego. **Chroń kabel przed wysoką temperaturą, olejem, ostrymi krawędziami i ruchomymi elementami.** Uszkodzony lub zaplątany kabel może doprowadzić do porażenia prądem elektrycznym.

- e) **Przy pracy na wolnym powietrzu stosuj tylko przeznaczone do tego celu przedłużacze.** Posługiwanie się odpowiednimi przedłużaczami zmniejsza ryzyko porażenia prądem elektrycznym.
- f) **W razie konieczności użycia elektronarzędzia w wilgotnym otoczeniu zabezpiecz obwód zasilania wyłącznikiem ochronnym różnicowo-prądowym.** Zastosowanie takiego wyłącznika zmniejsza ryzyko porażenia prądem elektrycznym.

### 3) BEZPIECZEŃSTWO OSOBISTE

- a) **Zawsze zachowuj uwagę, koncentruj się na swojej pracy i rozsądnie postępuj z elektronarzędziem.** Nie używaj go, gdy jesteś zmęczony lub znajdujesz się pod wpływem narkotyków, alkoholu czy też leków. Chwila nieuwagi w czasie pracy grozi bardzo poważnymi konsekwencjami.
- b) **Stosuj osobiste wyposażenie ochronne. Zawsze zakładaj okulary ochronne.** Odpowiednie wyposażenie ochronne, jak maska przeciwpyłowa, obuwie na szorstkiej podeszwie, kask ochronny lub nauszniki ochronne, zależnie od rodzaju i zastosowania elektronarzędzia zmniejszają ryzyko doznania urazu.
- c) **Unikaj niezamierzonego załączenia. Przed przyłączeniem elektronarzędzia do sieci sprawdź, czy jego wyłącznik jest wyłączony.** Przenoszenie elektronarzędzia z palcem opartym na wyłączniku lub przyłączanie go do sieci przy włączonym wyłączniku zwiększa ryzyko wypadku.
- d) **Przed załączeniem elektronarzędzia sprawdź, czy zostały wyjęte klucze i przyrządy nastawcze.** Klucz pozostawiony w obracającej się części może doprowadzić do urazu ciała.
- e) **Nie pochylaj się za bardzo do przodu! Utrzymuj stabilną postawę, by nie stracić równowagi w jakiegóż pozycji roboczej.** Takie postępowanie umożliwia zachowanie lepszej kontroli nad elektronarzędziem w nieoczekiwanych sytuacjach.
- f) **Zakładaj odpowiednią odzież ochronną. Nie noś luźnej odzieży ani biżuterii. Włosy, odzież i rękawice trzymaj z dala od ruchomych elementów.** Luźna odzież, biżuteria lub długie włosy mogą zostać

pochwycone przez obracające się części narzędzia.

- g) **Jeżeli producent przewidział urządzenia do odsysania lub gromadzenia pyłu, sprawdź, czy są one przyłączone i prawidłowo zamocowane.** Stosowanie tych urządzeń zmniejsza zagrożenie zdrowia pyłem.

### 4) OBSŁUGA I KONSERWACJA ELEKTRONARZĘDZI

- a) **Nie przeciążaj elektronarzędzia. Używaj narzędzi odpowiednich do danego przypadku zastosowania.** Najlepszą jakością i osobiste bezpieczeństwo osiągniesz, tylko stosując właściwe narzędzia.
- b) **Nie używaj elektronarzędzia z uszkodzonym wyłącznikiem.** Urządzenie, które nie daje się normalnie załączać lub wyłączać, jest niebezpieczne i trzeba je naprawić.
- c) **Przed rozpoczęciem jakichkolwiek prac nastawczych, przed wymianą akcesoriów lub odłożeniem elektronarzędzia zawsze wyjmij wtyczkę kabla z gniazda sieciowego.** Ten środek ostrożności zmniejsza ryzyko niezamierzonego uruchomienia elektronarzędzia.
- d) **Niepotrzebne w danej chwili elektronarzędzia przechowuj w miejscu niedostępnym dla dzieci. Nie pozwalaj używać elektronarzędzi osobom, które nie są z nimi obeznane lub nie przeczytały niniejszej instrukcji.** Narzędzia w rękach nieodpowiedzialnych osób są niebezpieczne.
- e) **Utrzymuj elektronarzędzia w nienagannym stanie technicznym. Sprawdzaj, czy ruchome elementy obracają się w odpowiednim kierunku, nie są zakleszczone, pęknięte ani tak uszkodzone, że nie zapewniają prawidłowego funkcjonowania urządzenia. Uszkodzone elektronarzędzia przed użyciem napraw.** Powodem wielu wypadków jest niewłaściwa konserwacja elektronarzędzi.
- f) **Ostrz i utrzymuj w czystości swoje narzędzia robocze.** Starannie konserwowane, ostre narzędzia robocze rzadziej się zakleszczają i łatwiej nimi pracować.
- g) **Elektronarzędzi, akcesoriów, narzędzi roboczych itp. używaj zgodnie z tą instrukcją i przeznaczeniem, biorąc pod uwagę warunki i rodzaj wykonywanej**



pracy. Wykorzystywanie elektronarzędzi wbrew przeznaczeniu jest niebezpieczne.

## 5) OBSŁUGA I KONSERWACJA

### ELEKTRONARZĘDZI AKUMULATOROWYCH

- a) **Akumulatory ładuj tylko w ładowarkach przystosowanych do tego celu przez producenta.** Włożenie do ładowarki innego rodzaju akumulatora, niż przewidziany przez producenta, grozi pożarem.
- b) **Stosuj tylko akumulatory przeznaczone do danego rodzaju elektronarzędzi.** Stosowanie innych akumulatorów stwarza ryzyko doznania urazu ciała i pożaru.
- c) **Wyjęte akumulatory trzymaj z dala od spinaczy biurowych, monet, kluczy, gwoździ, śrub i innych małych przedmiotów metalowych, które mogą spowodować zwarcie biegunów.** Zwarcie zacisków akumulatora może spowodować oparzenia lub pożar.
- d) **Z powodu niewłaściwego zastosowania z akumulatora może wyciekać elektrolit. Nie dotykaj go. W razie niezamierzonego kontaktu natychmiast splucz wodą narażone miejsce. Gdyby elektrolit przysnął w oczy, niezwłocznie zgłoś się do lekarza.** Wyciekły elektrolit może spowodować podrażnienie oczu lub oparzenia.

## 6) SERWIS

- a) **Naprawy elektronarzędzi mogą być wykonywane tylko przez uprawnionych specjalistów przy użyciu oryginalnych części zamiennych.** Jest to istotnym warunkiem zapewnienia bezpieczeństwa pracy.

## Dodatkowe wskazówki bezpieczeństwa pracy pilarek szablowych

- **W razie niebezpieczeństwa przecięcia ukrytych przewodów elektrycznych lub własnego przewodu zasilającego trzymaj elektronarzędzie za izolowane rękojeści.** W chwili przecięcia przewodu elektrycznego napięcie dochodzi do wszystkich gołych metalowych części pilarki, co grozi porażeniem prądem elektrycznym.
- **ZAWSZE zakładaj maskę przeciwpyłową.** Wdychanie pyłu może doprowadzić do zaburzeń w oddychaniu, a nawet niewydolności oddechowej.
- **Nigdy NIE ZAŁĄCZAJ** pilarki z zablokowanym brzeszczotem lub gdy dotyka on materiału.

- **Trzymaj ręce z dala od wszystkich ruchomych elementów.** Nigdy nie zbliżaj ręk do obszaru cięcia.
- **Szczególną ostrożność zachowaj przy piłowaniu nad głową, a zwłaszcza zwracaj uwagę na przewody napowietrzne, które mogą nie być widoczne.** Zawczasu przewidź tor, po którym mogą spadać gałęzie i inne odpadki.
- **Elektronarzędzie to nie jest przewidziane do pracy ciągłej.** Wibracje wytwarzane przez pilarkę mogą doprowadzić do trwałego urazu palców, ręk i ramion. Zakładaj odpowiednie rękawice tłumiące wibracje, rób przerwy i ogranicz dzienny czas pracy pilarki.

## ZAŁĄCZANIE I WYŁĄCZANIE

- Po wyłączeniu pilarki nigdy nie hamuj brzeszczotu palcami.
- **Pilarkę odkładaj na stole roboczym zasadniczo tylko po wyłączeniu.** Pamiętaj, że po wyłączeniu elektronarzędzia brzeszczot nadal jeszcze przez krótki czas pracuje.

## PODCZAS PIŁOWANIA

- Jeżeli używasz brzeszczotu do drewna, przed rozpoczęciem pracy usuń wszelkie gwoździe i metalowe przedmioty z obrabianego przedmiotu.
- **W miarę możliwości zawsze używaj urządzeń do mocowania przedmiotu obrabianego.**
- **Nie próbuj piłować bardzo małych przedmiotów.**
- **Nie pochylaj się za bardzo do przodu.** Zawsze miej poczucie, że zachowujesz stabilną postawę, zwłaszcza na rusztowaniach i drabinach.
- **Pilarkę zawsze trzymaj obiema rękami.**
- **Do cięcia krzywoliniowego i wgłębnego używaj specjalnych, przeznaczonych do tego celu brzeszczotów.**

## KONTROLA I WYMIANA BRZESZCZOTÓW

- **Stosuj tylko brzeszczoty zgodne ze specyfikacją zamieszczoną w tej instrukcji.**
- **Używaj tylko ostrych brzeszczotów w nienagannym stanie technicznym.** Pęknięte lub wygięte brzeszczoty natychmiast wymień na nowe.
- **Sprawdź, czy brzeszczot jest dobrze zamocowany.**



## Pozostałe zagrożenia

Pomimo przestrzegania obowiązujących przepisów bezpieczeństwa i używania urządzeń ochronnych nie da się uniknąć pewnych zagrożeń. Należą do nich m. in.:

- uszkodzenie narządu słuchu
- obrażenia ciała przez odpryskujące cząstki materiału;
- oparzenia gorącymi elementami maszyny;
- zagrożenie zdrowia przy długotrwałym stosowaniu.

## Oznaczenia na elektronarzędziu

Na elektronarzędziu umieszczono następujące piktogramy:



Przed użyciem przeczytaj instrukcję obsługi.



Zakładaj nauszniki ochronne.



Zakładaj okulary ochronne.

### UMIEJSCOWIENIE KODU DATY

Kod daty, który zawiera również rok produkcji, jest wydrukowany na obudowie w miejscu połączenia z akumulatorem:

Przykład:

2012 XX XX  
Rok produkcji

## Ważne wskazówki bezpieczeństwa pracy wszystkich ładowarek akumulatorowych

**ZACHOWAJ TE WSKAZÓWKI:** Podręcznik ten zawiera ważne wskazówki dotyczące bezpieczeństwa i eksploatacji ładowarek DCB100 i DCB105.

- Przed użyciem ładowarki przeczytaj wszystkie instrukcje i ostrzeżenia zamieszczone na ładowarce, akumulatorze i elektronarzędziu akumulatorowym.



**OSTRZEŻENIE:** Niebezpieczeństwo porażenia prądem elektrycznym. Uważaj, by do ładowarki nie dostała się jakaś ciecz, ponieważ grozi to porażeniem prądem elektrycznym.



**UWAGA:** Niebezpieczeństwo oparzenia. By zmniejszyć ryzyko oparzenia, stosuj tylko akumulatory firmy DeWALT. Inne akumulatory mogą pęknąć, co grozi doznaniem urazu i szkód rzeczowych.



**UWAGA:** Istnieje pewne niebezpieczeństwo zwarcia kontaktów przyłączonej do sieci ładowarki przez obce, przewodzące materiały, jak np. włókną stalową, folia aluminiowa lub nagromadzone cząstki metalu. Trzymaj je z dala od gniazda ładowarki. Gdy nie ma w niej akumulatora, zawsze wyjmuj wtyczkę kabla z gniazda sieciowego. Tak samo postępuj przed czyszczeniem ładowarki.

- **NIGDY nie ładuj akumulatora przy użyciu ładowarki innej, niż określona w tym podręczniku.** Ładowarka i akumulator są do siebie ściśle dostosowane.
- **Ładowarki te są przeznaczone wyłącznie do ładowania akumulatorów DeWALT.** Inne zastosowanie może doprowadzić do pożaru bądź niebezpiecznego lub nawet śmiertelnego urazu na skutek porażenia prądem elektrycznym.
- **Nigdy nie wystawiaj ładowarki na działanie deszczu ani śniegu.**
- **By odłączyć ładowarkę od sieci, zawsze ciągnij za wtyczkę, a nie za kabel.** W ten sposób maleje ryzyko uszkodzenia wtyczki i kabla.
- **Tak ułóż kabel sieciowy, by nikt nie mógł na niego nadepnąć ani się o niego potknąć i by nie był narażony na inne szkodliwe wpływy lub obciążenia.**
- **Używaj przedłużacza tylko wtedy, gdy jest bezwzględnie konieczny.** Niewłaściwy przedłużacz może doprowadzić do pożaru bądź niebezpiecznego lub nawet śmiertelnego urazu na skutek porażenia prądem elektrycznym.
- **Nie stawiaj na ładowarce żadnych przedmiotów ani nie kładź ładowarki na miękkiej powierzchni.** Może to doprowadzić do zablokowania szczelin wentylacyjnych i przegrzania urządzenia. Umieszczaj ładowarkę z dala od źródeł ciepła. Ładowarka na górze i dole obudowy zawiera szczeliny wentylacyjne.
- **Nie załączaj ładowarki z uszkodzonym kablem sieciowym lub wtyczką** - uszkodzone elementy niezwłocznie wymień na sprawne.

- **Nie używaj ładowarki, która została mocno uderzona, spadła na podłogę lub uległa innemu rodzajowi uszkodzeniu.** Oddaj ją do autoryzowanego warsztatu serwisowego w celu naprawy.
- **Nie rozbieraj ładowarki. W razie konieczności konserwacji lub naprawy oddaj ją do autoryzowanego warsztatu serwisowego w celu naprawy.** Nieprawidłowe złożenie może doprowadzić do pożaru bądź niebezpiecznego lub nawet śmiertelnego urazu na skutek porażenia prądem elektrycznym.
- **Przed czyszczeniem ładowarki zawsze odłączaj ją od sieci. W ten sposób maleje ryzyko porażenia prądem elektrycznym.** Ryzyka tego nie zmniejsza samo wyjęcie akumulatora.
- **NIGDY nie łącz ze sobą dwóch ładowarek.**
- **Ładowarka jest przystosowana do zasilania prądem elektrycznym o napięciu 230 V. Nie przyłączaj jej do źródła prądu o innym napięciu z wyjątkiem ładowarki samochodowej.**

## ZACHOWAJ TE WSKAZÓWKI

### Ładowarki

Ładowarki DCB100 i DCB105 mogą ładować akumulatory litowo-jonowe o napięciu 10,8 V.

Ładowarek tych nie trzeba nastawiać i zostały one tak skonstruowane, by zapewnić możliwie jak najłatwiejszą obsługę.

### Przebieg ładowania (rys.2)

1. Przed włożeniem akumulatora przyłącz ładowarkę (h) do odpowiedniego gniazda sieciowego.
2. Włóż akumulator (j) do ładowarki. Zaczyna migać czerwona lampka kontrolna, informując, że rozpoczął się proces ładowania.
3. Po zakończeniu ładowania lampka kontrolna zaczyna się świecić na stałe. Akumulator jest całkowicie naładowany i w każdej chwili można go wyjąć lub zostawić w ładowarce.

**WSKAZÓWKA:** Akumulatory litowo-jonowe osiągają maksymalną sprawność i żywotność, gdy przed pierwszym użyciem zostaną w pełni naładowane.

### Proces ładowania

W poniższej tabeli przedstawiono wskazania ładunku akumulatora.

Ładunek akumulatora	
Akumulator jest ładowany	- - - - -
Akumulator jest całkowicie naładowany	=====
Przerwanie ładowania w celu ochłodzenia lub ogrzania akumulatora	- - - - -
Konieczność wymiany akumulatora	*****

### Przerywanie ładowania w celu ochłodzenia lub ogrzania akumulatora

Gdy ładowarka wykryje, że akumulator jest zbyt gorący lub zbyt zimny, automatycznie się wyłącza, a następnie znów załącza, gdy osiągnie on odpowiednią temperaturę. Funkcja ta ma na celu zapewnienie maksymalnej trwałości użytkowej akumulatora.

### TYLKO AKUMULATORY LITOWO-JONOWE

Akumulatory litowo-jonowe zawierają elektroniczne zabezpieczenie, które chroni akumulator przed przeładowaniem, przegrzaniem lub głębokim rozładowaniem.

W chwili zadziałania tego zabezpieczenia elektronarzędzie automatycznie się wyłącza.

W takim przypadku włóż akumulator do ładowarki aż do pełnego naładowania.

### Ważne wskazówki bezpieczeństwa pracy wszystkich akumulatorów

Przy zamawianiu akumulatorów zamiennych podaj numer katalogowy i wartość napięcia.

Wyjęty z kartonu akumulator nie jest całkowicie naładowany. Przed użyciem akumulatora i ładowarki przeczytaj podane niżej wskazówki bezpieczeństwa pracy. Postępuj zgodnie z opisaną procedurą ładowania.

### PRZECZYTAJ WSZYSTKIE INSTRUKCJE

- **Nigdy nie ładuj ani nie używaj akumulatora w otoczeniu zagrożonym wybuchem, w którym znajdują się palne ciecze, gazy lub pyły.** Przy wkładaniu i wyjmowaniu akumulatora z ładowarki takie substancje mogą się zapalić.
- **Nie wkładaj akumulatora na siłę. Nigdy nie wprowadzaj żadnych zmian w akumulatorze, tak aby dopasować go do innej ładowarki, ponieważ akumulator może rozerwać się i doprowadzić do ciężkich obrażeń.**
- **Akumulatory ładuj tylko w ładowarkach firmy DeWALT.**

- **NIE** pryskaj ładowarki wodą ani **NIE** zanurzaj jej w wodzie lub innych cieczach.
- Ładowarki i akumulatora nigdy nie składuj ani nie używaj w miejscach, w których temperatura może przekroczyć 40 °C (np. stodoły lub metalowe budynki w lecie).



**NIEBEZPIECZEŃSTWO:** Nigdy i pod żadnym pozorem nie próbuj otwierać akumulatora. Nie wkładaj akumulatora z pękniętą lub uszkodzoną obudową do ładowarki. Nie ściskaj akumulatora, uważaj by nie spaść na podłogę ani nie uległ uszkodzeniu. Nigdy nie używaj akumulatora ani ładowarki, które zostały silnie uderzone, spadły na podłogę, zostały przejechane lub uszkodzone w inny sposób (np. przebite gwoździem, uderzone młotkiem lub nadepnięte). Może nastąpić obrażenie prądem, nawet śmiertelne porażenie. Uszkodzone akumulatory oddaj do punktu serwisowego w celu utylizacji.



**UWAGA:** Gdy elektronarzędzie nie jest używane, odłóż je na stabilnej powierzchni, gdzie nie występuje ryzyko potknięcia się ani zrzucenia na podłogę. Niektóre elektronarzędzia z dużymi akumulatorami mogą wprawdzie stać na akumulatorze, ale łatwo je wtedy przewrócić.

## SPECJALNE WSKAZÓWKI BEZPIECZEŃSTWA PRACY AKUMULATORÓW LITOWO-JONOWYCH

- Nie wrzucaj akumulatora do ognia, nawet gdy jest poważnie uszkodzony lub całkowicie zużyty. Akumulator może w ogniu eksplodować. W trakcie spalania akumulatora litowo-jonowego wydzielają się z niego toksyczne pary i substancje.
- Gdyby elektrolit zanieczyścił skórę, natychmiast zmyj ją wodą z łagodnym mydłem. Gdyby elektrolit prysnął w oczy, przepłucz je przy otwartych powiekach przez 15 minut lub tak długo, aż ustąpi podrażnienie. W razie konieczności skorzystania z pomocy medycznej poinformuj lekarza, że elektrolit stanowi mieszaninę ciekłych węglanów organicznych i soli litu.
- Zawartość otwartego ogniwa akumulatora może spowodować trudności w oddychaniu. Narażoną osobę wyprowadź na świeże powietrze, a gdyby objawy się utrzymywały, wezwij lekarza.



**OSTRZEŻENIE:** Niebezpieczeństwo pożaru. Elektrolit może się zapalić od iskier lub płomieni.

## Akumulator

### RODZAJ AKUMULATORA

Pilarka szablowa DCS310 jest zasilana akumulatorem o napięciu 10,8 V.

## Zalecenia dotyczące składowania

1. Najlepiej, gdy miejsce składowania akumulatorów jest chłodne, suche i zabezpieczone przed bezpośrednim promieniowaniem słonecznym, nadmierną temperaturą lub mrozem. Akumulator osiąga maksymalną sprawność i żywotność, gdy przechowuje się go w temperaturze pokojowej.
2. Przy dłuższym przechowywaniu w pełni naładowany akumulator powinien pozostawać poza ładowarką w miejscu chłodnym i suchym, aby osiągać optymalne wyniki.

**WSKAZÓWKA:** Jeśli akumulatory litowo-jonowe mają być magazynowane, najpierw należy je całkowicie naładować. Nie mogą pozostawać całkowicie rozładowane.

## Tabliczki na ładowarce i akumulatorze

Piktogramy w tej instrukcji oraz tabliczki na ładowarce i akumulatorze mają następujące znaczenie:



Przed użyciem dokładnie przeczytaj instrukcję obsługi.



Akumulator jest ładowany.



Akumulator jest naładowany.



Akumulator jest uszkodzony.



Przerwanie ładowania w celu ochłodzenia lub ogrzania akumulatora.



Nie wkładaj do obudowy żadnych elektrycznie przewodzących przedmiotów.



Nigdy nieładuj uszkodzonego akumulatora.



Używaj tylko akumulatorów DEWALT; inne akumulatory mogą pęknąć, co prowadzi do szkód rzeczowych i osobowych.



Nie wystawiaj ładowarki na działanie wilgoci.



Natychmiast wymień uszkodzone kable.



Akumulator ładuj tylko w temperaturze otoczenia od +4 °C do +40 °C.



Gdy akumulator się zużyje, zutylizuj go zgodnie z obowiązującymi przepisami o ochronie środowiska.



Akumulatorów nie wrzucaj do ognia.



Czas ładowania podano w **Danych technicznych**.



Tylko do użytku w pomieszczeniach zamkniętych

## Zakres dostawy

Opakowanie zawiera następujące elementy:

- 1 kompaktowa pilarka szablowa
- 2 akumulatory litowo-jonowe
- 1 ładowarka
- 1 walizka transportowa
- 1 instrukcja obsługi
- 1 rysunek pilarki w rozłożeniu na części

**WSKAZÓWKĄ:** W modelach N akumulatory i ładowarki nie należą do zakresu dostawy.

- *Sprawdź, czy pilarka szablowa i przynależne akcesoria nie uległy uszkodzeniu podczas transportu.*
- *Przed uruchomieniem dokładnie przeczytaj instrukcję obsługi.*

## Opis pilarki szablowej (rys. 1)



**OSTRZEŻENIE:** Nigdy nie dokonuj żadnych przeróbek w elektronarzędziu ani jego elementach, by nie narażać się na zniszczenie sprzętu, czy też doznanie urazu ciała.

- a. Wyłącznik
- b. Przycisk blokujący wyłącznik
- c. Suwak zwalniający przegub obrotowy

- d. Stopa pilarki
- e. LED-owa lampka robocza
- f. Zacisk mocujący brzeszczot
- g. Dźwignia do zacisku brzeszczotu
- h. Rękojeść główna
- i. Rękojeść dodatkowa
- j. Akumulator
- k. Guzik zwalniający akumulator

## CEL ZASTOSOWANIA

Pilarka szablowa DCS310 jest przeznaczona do profesjonalnego cięcia drewna, metali, tworzyw sztucznych i suchych płyt gipsowo-kartonowych.

**NIE** używaj jej w wilgotnym otoczeniu ani w pobliżu palnych cieczy lub gazów.

Pilarka ta stanowi elektronarzędzie przeznaczone do użytku profesjonalnego. Wykonano ją ze szczególnie odpornych materiałów. **NIE POZWALAJ** dotykać jej dzieciom. Osoby niedoświadczone mogą używać elektronarzędzi tylko pod nadzorem.

- To urządzenie nie może być używane przez osoby (włącznie z dziećmi) z ograniczeniami fizycznymi, sensorycznymi i mentalnym lub bez wystarczającego doświadczenia i wiedzy, pod warunkiem, że będą pod opieką osób odpowiedzialnych za ich bezpieczeństwo. Nie pozostawiaj dzieci samych z tym urządzeniem.

## Bezpieczeństwo elektryczne

Silnik elektryczny jest przystosowany do zasilania prądem o tylko jednym napięciu. Dlatego zawsze sprawdzaj, czy napięcie akumulatora odpowiada wartości podanej na tabliczce znamionowej.



Pilarka DEWALT zgodnie z normą EN 60745 jest podwójnie zaizolowana i dlatego żyła uziemiająca nie jest potrzebna.

Uszkodzony kabel sieciowy musi być wymieniony na specjalny kabel, który można nabyć w przedstawicielstwie firmy DEWALT.

## Przedłużacz

Używaj przedłużacza jeśli jest to absolutnie niezbędne. Używaj przedłużacza dopuszczonego do eksploatacji i wytrzymującego pobór mocy stosowny dla tego elektronarzędzia (patrz: Dane techniczne). Zaleca się, by minimalny przekrój przewodów wynosił 1,5 mm<sup>2</sup>, a jego długość nie przekraczała 30 m.

Gdy korzystasz z bębna, zawsze całkowicie odwijaj z niego kabel.

## MONTAŻ I REGULACJA



**OSTRZEŻENIE:** Wyjmij zawsze akumulator przez montażem i ustawieniami. Wyłączaj zawsze urządzenie, zanim włożysz lub wyjmiesz akumulator.



**OSTRZEŻENIE:** Używaj tylko akumulatorów i ładowarek DeWALT.

## Wkładanie i wyjmowanie akumulatora (rys. 5)



**OSTRZEŻENIE:** Aby zredukować niebezpieczeństwo urazu nigdy nie naciskaj przycisku zwalniającego akumulator bez wyjęcia akumulatora. W przeciwnym razie akumulator po przyciśnięciu przycisku może nieoczekiwanie wypaść.

**WSKAZÓWKI:** Upewnij się, że akumulator (j) jest w pełni naładowany.

### WKŁADANIE AKUMULATORA DO RĘKOJEŚCI URZĄDZENIA

1. Ustaw akumulator odpowiednio względem rękojeści.
2. Wsuń akumulator do rękojeści aż do zatrzaśnięcia i sprawdź, czy został dobrze zamocowany.

### WYJMOWANIE AKUMULATORA Z RĘKOJEŚCI URZĄDZENIA

1. Naciśnij przycisk zwalniający (k) i zdecydowanym ruchem wyciągnij akumulator z rękojeści.
2. Zgodnie z opisem w punkcie „Ładowarki” w tej instrukcji obsługi włóż akumulator do ładowarki.

## Przestawny regulator prędkości obrotowej (rys.1)

W celu włączenia urządzenia naciśnij regulator prędkości obrotowej (a). W celu wyłączenia zwolnij regulator.

Poprzez regulator prędkością obrotową możesz rozpoczynać pracę na mniejszych obrotach. Im mocniej jest naciskany wyłącznik, tym wyższa jest prędkość obrotowa.



**OSTRZEŻENIE:** To urządzenie nie dysponuje przyrządem do zablokowania wyłącznika w pozycji ON (włączony) i nie zezwala na żadną metodę blokady pozycji ON (włączony).

## BLOKADA WYŁĄCZNIKA

Pilarka dysponuje blokadą wyłącznika (b).

W celu zablokowania wyłącznika (a) naciśnij blokadę wyłącznika jak pokazano na rys. 3. Kiedy blokada jest naciśnięta na symbolu kłódki, urządzenie jest zablokowane. Wyłącznik należy ryglować zawsze gdy urządzenie jest transportowane lub przechowywane, aby uniknąć niespodziewane załączenia

**WSKAZÓWKA:** Niewielka prędkość obrotowa może być stosowana tylko w początkowej fazie cięcia. Dłuższe stosowanie małej prędkości może uszkodzić pilarkę.

## OBSŁUGA

### Instrukcje obsługi



**OSTRZEŻENIE:** Zawsze przestrzegaj wskazówek bezpieczeństwa i obowiązujących przepisów.



**OSTRZEŻENIE:** Aby uniknąć niebezpieczeństwa obrażeń wyłącz pilarkę i odłącz od sieci, przed założeniem lub zdjęciem akcesoriów bądź przed rozpoczęciem wykonywania regulacji lub napraw. Niespodziewane załączenie może prowadzić do obrażeń.

## Utrzymywanie prawidłowej pozycji rąk (rys. rys. 1, 4)



**OSTRZEŻENIE:** By zmniejszyć ryzyko doznania poważnego urazu, **ZAWSZE** prawidłowo utrzymuj elektronarzędzie, tak jak pokazano na rysunku.



**OSTRZEŻENIE:** By zmniejszyć ryzyko doznania poważnego urazu, **ZAWSZE** mocno utrzymuj elektronarzędzie, by w razie potrzeby móc zawczasu odpowiednio zareagować w nagłej sytuacji.

Bezpieczne prowadzenie pilarki wymaga trzymania jedną ręką rękojeści (i), a drugą ręką rękojeści głównej (h). Która ręka leży na której rękojeści zależy od użytkownika.

## Suwak zwalniający przegub obrotowy (rys. 3, 6, 7)



**OSTRZEŻENIE:** Aby urządzenie nie załączyło się samoczynnie, upewnij się że blokada wyłącznika (b) jest aktywna.





**OSTRZEŻENIE:** Aby zapobiec zatrzaśnięciu trzymaj ręce przy zmianie pozycji z daleka od przegubu.

Urządzenie można ustawić w trzech różnych pozycjach. Aby zmienić pozycję przesunąć suwak przegubu c w prawo jak pokazano na rysunku 6 i przekręć część uchwyty aż zatrzaśnie się w jednej z trzech pozycji, jak na rysunku 7.

## Wymiana brzeszczotu (rys. 8, 9A, 9B, 9C)



**OSTRZEŻENIE:** Aby zmniejszyć niebezpieczeństwo ciężkich obrażeń upewnij się, że blokada wyłącznika jest w pozycji zaryglowanej lub wyłącz pilarkę i wyjmij akumulator przed założeniem lub zdjęciem akcesoriów bądź przed rozpoczęciem wykonywania regulacji lub napraw. Niezamierzone załączenie może spowodować obrażenia.

Dostępne są brzeszczoty o różnej długości. Stosuj odpowiedni brzeszczot dla określonego zastosowania. Brzeszczot powinien być dłuższy niż 89 mm i podczas cięcia wystawać poprzez stopę i cięty materiał. Dla tej pilarki nie stosuj brzeszczotów do wyrzynarek.



**OSTRZEŻENIE:** Niebezpieczeństwo obrażeń przy cięciu. Brzeszczot może się złamać, jeśli podczas cięcia nie wystaje ponad stopę i obrabiany przedmiot (rys. 2). Istnieje podwyższone ryzyko obrażeń oraz niebezpieczeństwo uszkodzenia stopy i przedmiotu obrabianego.

## OSADZENIE BRZESZCZOTU W PILARCE (RYS. 9A, 9B, 9C)

1. Przesuń dźwignię zaciskową (G) do góry
2. Włóż brzeszczot w zacisk (f, rys. 9C).
3. Zamknij dźwignię zaciskową.
4. Uważaj, aby brzeszczot był możliwy do osadzenia na odwrót, aby umożliwić piłowanie przyplaszczynowe (rys. 9B).

## WYMONTOWANIE BRZESZCZOTU (RYS. 9A, 9B, 9C)



**OSTRZEŻENIE:** Niebezpieczeństwo oparzenia. Nigdy nie dotykaj brzeszczotu bezpośrednio po użytkowaniu. Kontakt z brzeszczotem może prowadzić do obrażeń.

1. Pociągnij dźwignię zaciskową (g) do góry.
2. Wyjmij brzeszczot.

## Lampki robocze (rys. 9C)

Lampki robocze (e) znajdują się pod zaciskiem na brzeszczot (f) z tyłu stopy. Lampki włączają się, kiedy wyłącznik jest naciskany.

**WSAKZÓWKA:** Lampki powinny oświetlać tylko bezpośrednią powierzchnię pracy i nie spełniają funkcji latarki.

## Piłowanie (rys. 9B, 10 - 13)



**OSTRZEŻENIE:** Zakładaj zawsze okulary ochronne. Wszyscy użytkownicy i osoby obecne powinny stosować osłonę oczu zgodnie z ANSI Z87.1



**OSTRZEŻENIE:** Przy cięciu w kierunku obsługującego należy być szczególnie uważnym. Zawsze trzymaj pilarkę podczas cięcia mocno dwoma rękami.

Upewnij się zawsze przed cięciem każdego rodzaju materiału, że obrabiany przedmiot jest zamocowany, aby zapobiec jego przesunięciu. Umieść brzeszczot przed przedmiotem, załącz silnik i pozwól mu osiągnąć najwyższą prędkość, zanim wykonasz nacisk. Jak tylko możliwe, stopa musi być mocna dociskana do obrabianego materiału. To zapobiega, że pilarka nie skacze i drży, jak minimalizuje również złamanie brzeszczotu. Przebieg cięcia, przy którym jest dokonywany nacisk na brzeszczot, np. przy cięciach pod kątem lub w głębszym podwyższa się możliwość wibracji, odrzutu lub pęknięcia brzeszczotu.



**OSTRZEŻENIE:** Bądź szczególnie ostrożny gdy tniesz ponad głową i zwracaj uwagę na kabel, aby nie znajdował się w polu widzenia. Należy być przygotowanym, że gałęzie lub inne nieoczekiwane rzeczy mogą niespodziewanie spadać.



**OSTRZEŻENIE:** Sprawdzaj zawsze obszar pracy pod względem schowanych przewodów gazowych i wodociągowych lub elektrycznych zanim dokonasz ślepego cięcia lub przebicia. Nieostrożność może skutkować eksplozją, uszkodzeniem, porażeniem prądem lub/i ciężkimi obrażeniami.

## PIŁOWANIE PRZYPLASZCZYNOWE (RYS. 9B, 10)

Kompaktowy kształt obudowy silnika i wrzeczona umożliwia bardzo bliskie cięcia na podłodze, w rogach lub innych trudnodostępnych miejscach.

W celu piłowania przyplaszczynowego brzeszczot musi być założony górą do dołu (rys. 9B).

## PIŁOWANIE WGLĘBNE / WRZYNAJĄCE – TYLKO W DREWNI (RYS.11)

Pierwszym krokiem przy cięciu wglębnym jest wymierzenie powierzchni przeznaczonej do cięcia i dokładne jej zaznaczenie ołówkiem, kredą lub rysikiem. Stosuj odpowiedni brzeszczot do każdego zastosowania. Brzeszczot powinien być dłuższy niż 89 mm i podczas cięcia wystawać poprzez stopę i cięty materiał. Aby osiągnąć optymalną zalecany jest brzeszczot 102 mm. Włóż brzeszczot w zacisk do brzeszczotu.

Następnie przechyl pilarkę do tyłu, aż tylna krawędź stopy położy się na obrabianej powierzchni a brzeszczot nie dotyka przedmiotu. Załącz teraz pilarkę i pozwól nabrać jej prędkości. Chwyć pilarkę obu rękami i rozpocznij powolny, uważny ruch do przodu uchwytu pilarki, utrzymując ścisły kontakt stopy z materiałem (pozycja 2, rys. 8). Brzeszczot przenika tylko materiał. Upewnij się zawsze, że brzeszczot przebija materiał zanim będziesz kontynuować piłowanie.

**WSKAZÓWKA:** w miejscach gdzie widoczność brzeszczotu jest ograniczona użyj krawędź stopy jako prowadnicy. Linie zaplanowanego cięcia powinny być dłuższe niż właściwe cięcie.

## PIŁOWANIE METALU (RYS. 12)

Twoja pilarka dysponuje różnymi możliwościami przecinania metalu, które zależą od rodzaju zastosowanego brzeszczotu oraz metalu. Do metali zawierających żelazo stosuj brzeszczoty z drobnymi zębami a dla metali nieżelaznych brzeszczoty z grubszyimi zębami. Cienka blacha metalowa powinna być zamocowana dwoma drewnianymi nakładkami drewna po obu stronach materiału. To zapewnia czyste cięcie bez dodatkowych drgań lub zaplanowanego cięcia. Zawsze należy pamiętać, aby nie stosować nadmiernego nacisku na brzeszczot, ponieważ skraca to jego trwałość i powoduje kosztowne poknięcia.

**WSKAZÓWKA:** Zaleca się przy cięciu metalu nanieść na linię cięcia cienką warstwę oleju lub innej substancji smarowej, ponieważ ułatwi to pracę i podwyższy trwałość brzeszczotu.

## PIŁOWANIE W POZYCJI POZIOMEJ / PIONOWEJ (RYS. 13)

Pilarka może być zastosowana jak na rysunkach:

**Pozycja pionowa:** Zęby brzeszczotu wskazują na dół jak na rys.13A.

**Pozycja pozioma:** Zęby brzeszczotu wskazują na przód jak na rys.13B.

W pilarkę DCS310 mogą być zastosowane wszystkie długości brzeszczotu. Lepsze wyniki są osiągają brzeszczoty o długości 102 mm.

Upewnij się, że brzeszczot wystaje przy piłowaniu ponad stopę i grubość materiału obrabianego. W innym przypadku zastosuj dłuższy brzeszczot. Zawsze, jeśli możliwe stopa musi być mocno trzymana przy piłowanym materiale. To zapobiega skokom lub drganiom pilarki i zminimalizuje niebezpieczeństwo złamania brzeszczotu.

## KONSERWACJA

Elektronarzędzia firmy DEWALT odznaczają się dużą trwałością użytkową i prawie nie wymagają konserwacji. Jednak warunkiem ciągłej, bezawaryjnej pracy jest ich regularne czyszczenie.



**OSTRZEŻENIE:** *By zmniejszyć ryzyko doznania urazu, przed założeniem lub zdjęciem akcesoriów bądź przed wykonaniem regulacji lub naprawy wyłącz pilarkę i wyjmij z niej akumulator. Sprawdź, czy wyłącznik jest wyłączony. Niezamierzone załączenie pilarki może doprowadzić do wypadku.*

Ładowarka i akumulator nie są serwisowane. Nie zawierają one części do naprawy lub wymiany.



## Smarowanie

Pilarka szablowa nie wymaga żadnego dodatkowego smarowania.



## Czyszczenie



**OSTRZEŻENIE:** *Gdyby w obszarze szczelin wentylacyjnych zgromadził się brud, przedmuchał go suchym, sprężonym powietrzem. Przy tej czynności załóż okulary ochronne i maskę przeciwpyłową.*



**OSTRZEŻENIE:** *Do czyszczenia niemetalowych elementów elektronarzędzia nie używaj rozpuszczalników ani agresywnych chemikaliów. Chemikalia mogą osłabić materiał, z którego wykonano wspomniane elementy. Użyj do tego celu szmaty zwilżonej wodą z łagodnym mydłem. Uważaj, by do wnętrza obudowy nie przedostała się*



jakaś ciecz. Żadnego elementu pilarki nie zanurzaj w wodzie.

## CZYSZCZENIE ŁADOWARKI



**OSTRZEŻENIE:** Niebezpieczeństwo porażenia prądem elektrycznym. Przed czyszczeniem najpierw zawsze odłączaj ładowarkę od sieci. Brud i tłuszcz na obudowie ładowarki usuwaj szmatką lub miękką szczoteczką (nie metalową). Nie używaj do tego celu wody ani żadnych rozpuszczalników.

DeWALT, którego adres został zamieszczony w części końcowej tej instrukcji. Alternatywna lista punktów serwisowych oraz wyczerpująca informacja o obsłudze klienta znajduje się również pod adresem internetowym: [www.2helpU.com](http://www.2helpU.com).



## Akumulator

Akumulator odznacza się dużą trwałością użytkową. Z czasem jednak jego pojemność maleje i wykonanie zaplanowanej pracy staje się coraz trudniejsze. Zużyty akumulator zutylizuj zgodnie z obowiązującymi przepisami o ochronie środowiska:

- Całkowicie rozładuj akumulator i wyjmij go z urządzenia.
- Akumulatory litowo-jonowe, niklowo-wodorkowe i niklowo-kadmowe nadają się do powtórnego wykorzystania. W celu zawrócenia do obiegu i usunięcia w sposób niezagrażający środowisku oddaj akumulator swojemu dilerowi lub do komunalnego zakładu utylizacji odpadów. W żadnym wypadku nie wyrzucaj akumulatorów do śmieci z gospodarstw domowych.

## Dostępne akcesoria



**OSTRZEŻENIE:** Ponieważ akcesoria innych producentów nie zostały przetestowane przez firmę DeWALT pod względem przydatności do tej pilarki, ich użycie może być niebezpieczne. By nie narażać się na doznanie urazu ciała, stosuj wyłącznie oryginalne wyposażenie dodatkowe.

By uzyskać więcej informacji na temat właściwych akcesoriów, zwróć się do swojego diler.

## Ochrona środowiska



Selektywna zbiórka odpadów. Wyrobu tego nie wolno wyrzucać do normalnych śmieci z gospodarstw domowych.

Gdy pewnego dnia poczujesz się zmuszony zastąpić wyrób DeWALT nowym sprzętem lub nie będziesz go już potrzebować, nie wyrzucaj go do śmieci z gospodarstw domowych, a jedynie oddaj do specjalistycznego zakładu utylizacji odpadów.



Dzięki selektywnej zbiórce zużytych wyrobów i opakowań niektóre materiały mogą być odzyskane i ponownie wykorzystane. W ten sposób chroni się środowisko naturalne i zmniejsza popyt na surowce.

Stosuj się do lokalnych przepisów, jeżeli wymagają one oddawania zużytych elektrycznych urządzeń powszechnego użytku do specjalnych punktów zbiorczych lub zobowiązują sprzedawców do przyjmowania ich przy zakupie nowego wyrobu.

DeWALT chętnie przyjmuje stare, wyprodukowane przez siebie urządzenia i utylizuje je zgodnie z obowiązującymi przepisami. By skorzystać z tej usługi, oddaj zużyty sprzęt do autoryzowanego warsztatu naprawczego, który prowadzi zbiórkę w naszym imieniu.

Informację o punktach serwisowych otrzymasz w miejscowym przedstawicielstwie handlowym

## DeWALT

### WARUNKI GWARANCJI:

Produkty marki DeWALT reprezentują bardzo wysoką jakość, dlatego oferujemy dla nich korzystne warunki gwarancyjne. Niniejsze warunki gwarancji nie pomniejszają praw klienta wynikających z polskich regulacji ustawowych lecz są ich uzupełnieniem. Gwarancja jest ważna na terenie Rzeczypospolitej Polskiej.

DeWALT gwarantuje sprawne działanie produktu w przypadku postępowania zgodnego z warunkami techniczno-eksploatacyjnymi opisanymi w instrukcji obsługi.

Niniejszą gwarancją nie jest objęte dodatkowe wyposażenie, jeżeli nie została do niego dołączona oddzielna karta gwarancyjna oraz elementy wyrobu podlegające naturalnemu zużyciu.

1. Niniejszą gwarancją objęte są usterki produktu spowodowane wadami produkcyjnymi i wadami materiałowymi.
2. Niniejsza gwarancja jest ważna po przedstawieniu przez Klienta w Centralnym Serwisie Gwarancyjnym reklamowanego produktu oraz łącznie:
  - a) poprawnie wypełnionej karty gwarancyjnej;
  - b) ważnego paragonu zakupu z datą sprzedaży taką, jak w karcie gwarancyjnej lub kopii faktury.
3. Gwarancja obejmuje bezpłatną naprawę urządzenia (wraz z bezpłatną wymianą uszkodzonych części) w okresie 12 miesięcy od daty zakupu.
4. Produkt reklamowany musi być:
  - a) dostarczony bezpośrednio do Centralnego Serwisu Gwarancyjnego wraz z poprawnie wypełnioną Kartą Gwarancyjną i ważnym paragonem zakupu (lub kopią faktury) oraz szczegółowym opisem uszkodzenia, lub
  - b) przesyłany do Centralnego Serwisu Gwarancyjnego za pośrednictwem punktu sprzedaży wraz z dokumentami wymienionymi powyżej.
5. Koszty wysyłki do Centralnego Serwisu Gwarancyjnego ponosi Serwis. Wszelkie koszty związane z zapewnieniem bezpiecznego opakowania, ubezpieczeniem i innym ryzykiem ponosi Klient. W przypadku odrzucenia roszczenia gwarancyjnego, produkt jest odsyłany do miejsca nadania na koszt adresata.
6. Usterki ujawnione w okresie gwarancji będą usunięte przez Centralny Serwis Gwarancyjny w terminie:
  - a) 14 dni roboczych od daty przyjęcia produktu przez Centralny Serwis Gwarancyjny;
  - b) termin usunięcia wady (punkt 6a) może być wydłużony o czas niezbędny do importu niezbędnych części zamiennych.
7. Klient otrzyma nowy sprzęt, jeżeli:
  - a) Centralny Serwis Gwarancyjny stwierdzi na piśmie, że usunięcie wady jest niemożliwe;
  - b) produkt nie podlega naprawie, tylko wymianie bez dokonywania naprawy.
8. O ile taki sam produkt jest nieosiągalny, może być wydany nowy produkt o nie gorszych parametrach.
9. Decyzja Centralnego Serwisu Gwarancyjnego odnośnie zasadności zgłaszanych usterek jest decyzją ostateczną.
10. Gwarancją nie są objęte:
  - a) wadliwe działanie lub uszkodzenia spowodowane niewłaściwym użytkowaniem lub używaniem produktu niezgodnie z przeznaczeniem, instrukcją obsługi lub przepisami bezpieczeństwa;
  - b) wadliwe działanie lub uszkodzenia spowodowane przeciążaniem narzędzia, które prowadzi do uszkodzeń silnika, przekładni lub innych elementów a także stosowaniem osprzętu innego niż zalecany przez DeWALT;
  - c) mechaniczne uszkodzenia produktu i wywołane nimi wady;
  - d) wadliwe działanie lub uszkodzenia na skutek działania pożaru, powodzi, czy też innych klęsk żywiołowych, nieprzewidzianych wypadków, korozji, normalnego zużycia w eksploatacji czy też innych czynników zewnętrznych;
  - e) produkty, w których naruszone zostały plomby gwarancyjne lub, które były naprawiane poza Centralnym Serwisem Gwarancyjnym lub były przerabiane w jakikolwiek sposób;
  - f) osprzęt eksploatacyjny dołączony do urządzenia oraz elementy ulegające naturalnemu zużyciu.
11. Centralny Serwis Gwarancyjny, firmy handlowe, które sprzedały produkt, nie udzielają upoważnień ani gwarancji innych niż określone w karcie gwarancyjnej. W szczególności nie obejmują prawa klienta do domagania się zwrotu utraconych zysków w związku z uszkodzeniem produktu.
12. Gwarancja nie wyłącza, nie ogranicza ani nie zawiesza uprawnień kupującego wynikających z niezgodności towaru z umową.

**Centralny Serwis Gwarancyjny ERPATECH**  
**ul. Bakaliowa 26, 05-080 Mościska**  
**tel.: (22) 862-08-08, (22) 431-05-05**  
**faks: (22) 862-08-09**



**CZ** ZÁRUČNÍ LIST

**PL** KARTA GWARANCYJNA

**H** JÓTÁLLÁSI JEGY

**SK** ZÁRUČNÝ LIST

**DEWALT**<sup>®</sup>

**CZ** měsíců  
**H** hónap

**12**

**PL** miesięcy  
**SK** mesiacov

<b>CZ</b> Výrobní kód	Datum prodeje	Razítko prodejny Podpis
<b>H</b> Gyári szám	A vásárlás napja	Pecset helye Aláírás
<b>PL</b> Numer seryjny	Data sprzedaży	Stempel Podpis
<b>SK</b> Číslo série	Dátum predaja	Pečiatka predajne Podpis

CZ

Adresy servisu  
Band Servis  
Tůrkova 5b  
CZ-14900 Praha 4  
Tel.: 00420 261 009 772  
Fax: 00420 261 009 784

Band Servis  
K Pasekám 4440  
CZ-76001 Zlín  
Tel.: 00420 577 008 550,1  
Fax: 00420 577 008 559  
<http://www.bandservis.cz>

H

Black & Decker Kőzponti  
Garanciális-és Márkaszerviz  
1163 Budapest  
(Sashalom) Thőkőly út 17.  
Tel.: 403-2260  
Fax: 404-0014  
[www.rotelkft.hu](http://www.rotelkft.hu)

PL

Adresy servisu centralnego  
ERPATECH  
ul. Bakaliowa 26  
05-080 Mościska  
Tel.: 022-8620808  
Fax: 022-8620809

SK

Adresa servisu  
Band Servis  
Paulínska ul. 22  
SK-91701 Trnava  
Tel.: 00421 335 511 063  
Fax: 00421 335 512 624

CZ Dokumentace záruční opravy

PL Przebieg napraw gwarancyjnych

H A garanciális javítás dokumentálása

SK Záznamy o záručných opravách

CZ	Číslo	Datum příjmu	Datum zakázky	Číslo zakázky	Závada	Razítko Podpis
H	Sorszám	Bejelentés időpontja	Javítási időpont	Javítási munkalapszám	Hiba jelleg oka	Pecset Aláírás
	Jótállás új határideje					
PL	Nr.	Data zgłoszenia	Data naprawy	Nr. zlecenia	Przebieg naprawy	Stempel Podpis
SK	Číslo dodávky	Dátum nahlásenia	Dátum opravy	Číslo objednávky	Popis poruchy	Pečiatka Podpis