

DEWALT®

XR®

www.DEWALT.com

DCF860

English (<i>original instructions</i>)	3
繁體中文	12
한국어	19
Bahasa Indonesia	28
ภาษาไทย	39

Fig. A
 圖 A
 그림 A
 Gam. A
 圖 A

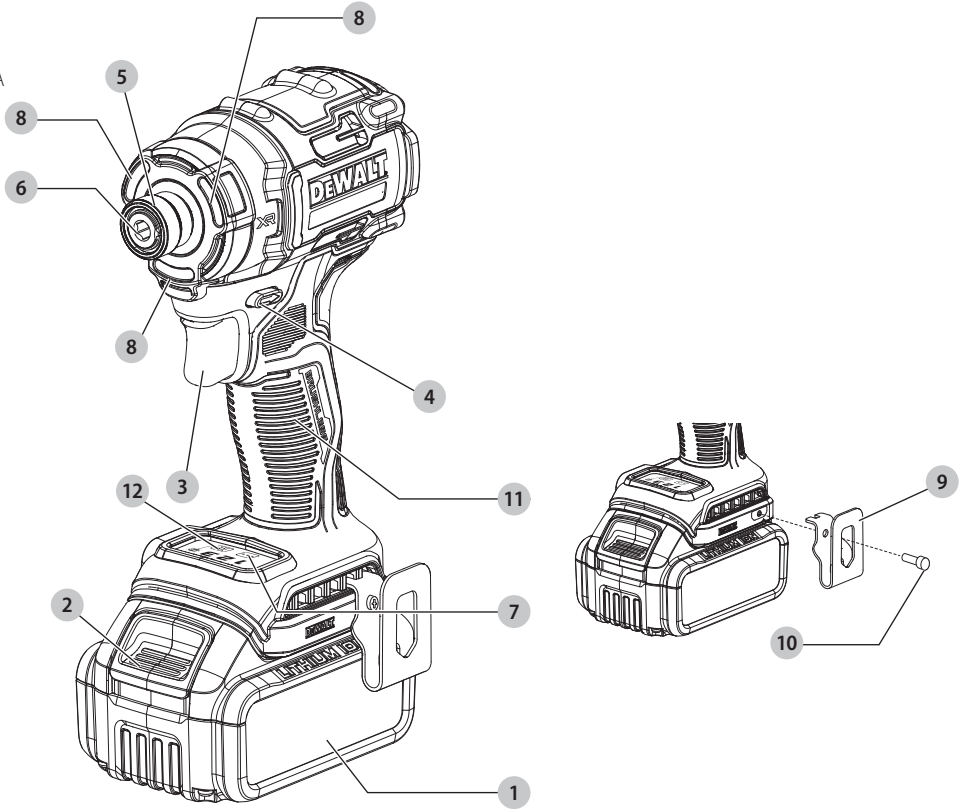

Fig. B
 圖 B
 그림 B
 Gam. B
 圖 B

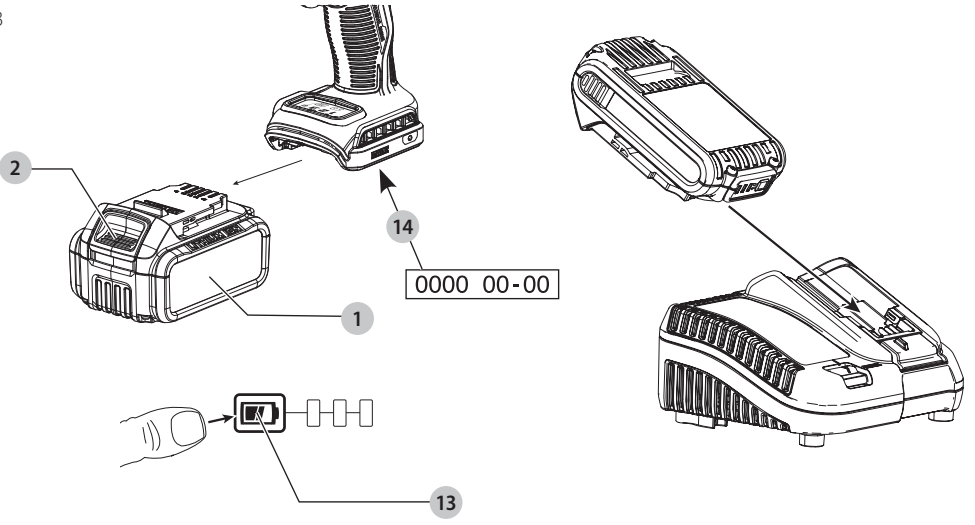

Fig. C

圖 C
그림 C
Gam. C
꺆 C

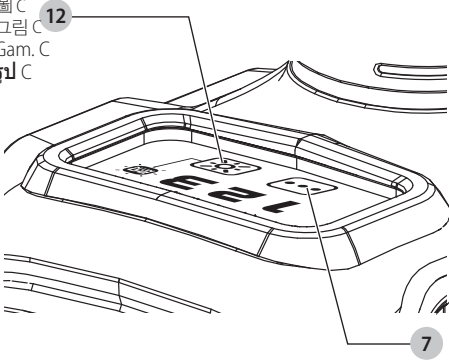

Fig. D

圖 D
그림 D
Gam. D
꺆 D

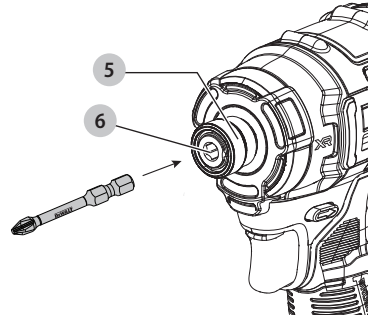
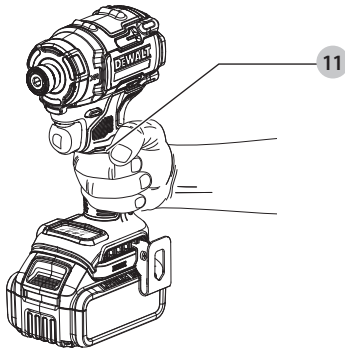

Fig. E

圖 E
그림 E
Gam. E
꺆 E



BRUSHLESS CORDLESS COMPACT IMPACT DRIVER

DCF860

Congratulations!

You have chosen a DeWALT tool. Years of experience, thorough product development and innovation make DeWALT one of the most reliable partners for professional power tool users.

Technical Data

			DCF860
Voltage	V _{DC}		18 (20 Max)
Battery type			Li-Ion
Impact rate	ipm		0–4500
No load speed			
Mode 1	rpm		0–1800
Mode 2	rpm		0–2500
Mode 3	rpm		0–3800
Max torque	Nm		282
Tool holder	mm		6.35
Weight (without battery pack)	kg		1.1

Batteries				Chargers / Charge Times (Minutes)***							
Cat#	V _{DC}	Ah	Weight(kg)	DCB104	DCB107	DCB112	DCB115	DCB117	DCB118	DCB132	
						DCB1102	DCB1104	DCB1112			
DCB546/DCB606	18/54 (20/60 Max)	6.0/2.0	1.08	60	270	170	90	40	60	90	
DCB547/DCB609/DCB609G	18/54 (20/60 Max)	9.0/3.0	1.46	75*	420	270	135*	60	75*	135*	
DCB548/DCB612	18/54 (20/60 Max)	12.0/4.0	1.46	120	540	350	180	80	120	180	
DCB549/DCB615	18/54 (20/60 Max)	15.0/5.0	2.12	125	730	450	230	90	125	230	
DCB180	18 (20 Max)	3.0	0.62	45	140	90	45	45	45	45	
DCB181	18 (20 Max)	1.5	0.35	22	70	45	22	22	22	22	
DCB182/DCB204	18 (20 Max)	4.0	0.61	60/40**	185	120	60	60/40**	60/40**	60	
DCB183/DCB203	18 (20 Max)	2.0	0.40	30	90	60	30	30	30	30	
DCB184/DCB184G/DCB205	18 (20 Max)	5.0	0.62	75/50**	240	150	75	75/50**	75/50**	75	
DCB187	18 (20 Max)	3.0	0.54	45	140	90	45	45	45	45	
DCB189/DCB240	18 (20 Max)	4.0	0.54	60	185	120	60	60	60	60	
DCB186	18 (20 Max)	6.0	0.95	60	270	170	90	60	60	90	
DCB208	18 (20 Max)	8.0	0.95	70	360	240	120	70	70	120	
DCBP034	18 (20 Max)	1.7	0.32	27	82	50	27	27	27	27	
DCBP520	18 (20 Max)	5.0	0.75	75/50**	240	150	75	75/50**	75/50**	75	

*Date code 201811475B or later

**Date code 201536 or later

***Battery charge times matrix provided for guidance only; charge times will vary depending on temperature and condition of batteries.



WARNING: To reduce the risk of injury, read the instruction manual.

Definitions: Safety Guidelines

The definitions below describe the level of severity for each signal word. Please read the manual and pay attention to these symbols.



DANGER: Indicates an imminently hazardous situation which, if not avoided, **will** result in **death or serious injury**.



WARNING: Indicates a potentially hazardous situation which, if not avoided, **could** result in **death or serious injury**.



CAUTION: Indicates a potentially hazardous situation which, if not avoided, **may** result in **minor or moderate injury**.

NOTICE: Indicates a practice **not related to personal injury** which, if not avoided, **may** result in **property damage**.



Denotes risk of electric shock.



Denotes risk of fire.

GENERAL POWER TOOL SAFETY WARNINGS



WARNING: Read all safety warnings, instructions, illustrations and specifications provided with this power tool. Failure to follow all instructions listed below may result in electric shock, fire and/or serious injury.

SAVE ALL WARNINGS AND INSTRUCTIONS FOR FUTURE REFERENCE

The term "power tool" in the warnings refers to your mains-operated (corded) power tool or battery-operated (cordless) power tool.

1) Work Area Safety

- a) **Keep work area clean and well lit.** Cluttered or dark areas invite accidents.
- b) **Do not operate power tools in explosive atmospheres, such as in the presence of flammable liquids, gases or dust.** Power tools create sparks which may ignite the dust or fumes.
- c) **Keep children and bystanders away while operating a power tool.** Distractions can cause you to lose control.

2) Electrical Safety

- a) **Power tool plugs must match the outlet. Never modify the plug in any way. Do not use any adapter plugs with earthed (grounded) power tools.** Unmodified plugs and matching outlets will reduce risk of electric shock.
- b) **Avoid body contact with earthed or grounded surfaces, such as pipes, radiators, ranges and refrigerators.** There is an increased risk of electric shock if your body is earthed or grounded.
- c) **Do not expose power tools to rain or wet conditions.** Water entering a power tool will increase the risk of electric shock.
- d) **Do not abuse the cord. Never use the cord for carrying, pulling or unplugging the power tool. Keep cord away from heat, oil, sharp edges or moving parts.** Damaged or entangled cords increase the risk of electric shock.
- e) **When operating a power tool outdoors, use an extension cord suitable for outdoor use.** Use of a cord suitable for outdoor use reduces the risk of electric shock.
- f) **If operating a power tool in a damp location is unavoidable, use a residual current device (RCD) protected supply.** Use of an RCD reduces the risk of electric shock.

3) Personal Safety

- a) **Stay alert, watch what you are doing and use common sense when operating a power tool. Do not use a power tool while you are tired or under the influence of drugs, alcohol or medication.** A moment of inattention while operating power tools may result in serious personal injury.
- b) **Use personal protective equipment. Always wear eye protection.** Protective equipment such as a dust mask, non-skid safety shoes, hard hat or hearing protection used for appropriate conditions will reduce personal injuries.
- c) **Prevent unintentional starting. Ensure the switch is in the off position before connecting to power source and/or battery pack, picking up or carrying the tool.** Carrying power tools with your finger on the switch or energising power tools that have the switch on invites accidents.
- d) **Remove any adjusting key or wrench before turning the power tool on.** A wrench or a key left attached to a rotating part of the power tool may result in personal injury.
- e) **Do not overreach. Keep proper footing and balance at all times.** This enables better control of the power tool in unexpected situations.
- f) **Dress properly. Do not wear loose clothing or jewellery. Keep your hair and clothing away from moving parts.** Loose clothes, jewellery or long hair can be caught in moving parts.
- g) **If devices are provided for the connection of dust extraction and collection facilities, ensure these are connected and properly used.** Use of dust collection can reduce dust-related hazards.
- h) **Do not let familiarity gained from frequent use of tools allow you to become complacent and ignore tool safety principles.** A careless action can cause severe injury within a fraction of a second.

4) Power Tool Use and Care

- a) **Do not force the power tool. Use the correct power tool for your application.** The correct power tool will do the job better and safer at the rate for which it was designed.
- b) **Do not use the power tool if the switch does not turn it on and off.** Any power tool that cannot be controlled with the switch is dangerous and must be repaired.
- c) **Disconnect the plug from the power source and/or remove the battery pack, if detachable, from the power tool before making any adjustments, changing accessories, or storing power tools.** Such preventive safety measures reduce the risk of starting the power tool accidentally.
- d) **Store idle power tools out of the reach of children and do not allow persons unfamiliar with the power tool or these instructions to operate the power tool.** Power tools are dangerous in the hands of untrained users.
- e) **Maintain power tools and accessories. Check for misalignment or binding of moving parts, breakage of parts and any other condition that may affect the**

power tool's operation. If damaged, have the power tool repaired before use. Many accidents are caused by poorly maintained power tools.

- f) **Keep cutting tools sharp and clean.** Properly maintained cutting tools with sharp cutting edges are less likely to bind and are easier to control.
- g) **Use the power tool, accessories and tool bits, etc. in accordance with these instructions, taking into account the working conditions and the work to be performed.** Use of the power tool for operations different from those intended could result in a hazardous situation.
- h) **Keep handles and grasping surfaces dry, clean and free from oil and grease.** Slippery handles and grasping surfaces do not allow for safe handling and control of the tool in unexpected situations.

5) Battery Tool Use and Care

- a) **Recharge only with the charger specified by the manufacturer.** A charger that is suitable for one type of battery pack may create a risk of fire when used with another battery pack.
- b) **Use power tools only with specifically designated battery packs.** Use of any other battery packs may create a risk of injury and fire.
- c) **When battery pack is not in use, keep it away from other metal objects, like paper clips, coins, keys, nails, screws or other small metal objects, that can make a connection from one terminal to another.** Shorting the battery terminals together may cause burns or a fire.
- d) **Under abusive conditions, liquid may be ejected from the battery; avoid contact. If contact accidentally occurs, flush with water. If liquid contacts eyes, additionally seek medical help.** Liquid ejected from the battery may cause irritation or burns.
- e) **Do not use a battery pack or tool that is damaged or modified.** Damaged or modified batteries may exhibit unpredictable behaviour resulting in fire, explosion or risk of injury.
- f) **Do not expose a battery pack or tool to fire or excessive temperature.** Exposure to fire or temperature above 130 °C may cause explosion.
- g) **Follow all charging instructions and do not charge the battery pack or tool outside the temperature range specified in the instructions.** Charging improperly or at temperatures outside the specified range may damage the battery and increase the risk of fire.

6) Service

- a) **Have your power tool serviced by a qualified repair person using only identical replacement parts.** This will ensure that the safety of the power tool is maintained.
- b) **Never service damaged battery packs.** Service of battery packs should only be performed by the manufacturer or authorised service providers.

Impact Driver Safety Warnings

- a) **Hold the power tool by insulated gripping surfaces, when performing an operation where the fastener**

may contact hidden wiring. Fasteners contacting a "live" wire may make exposed metal parts of the power tool "live" and could give the operator an electric shock.

Residual Risks

In spite of the application of the relevant safety regulations and the implementation of safety devices, certain residual risks cannot be avoided. These are:

- Impairment of hearing.
- Risk of personal injury due to flying particles.
- Risk of burns due to accessories becoming hot during operation.
- Risk of personal injury due to prolonged use.

SAVE THESE INSTRUCTIONS

Chargers

DEWALT chargers require no adjustment and are designed to be as easy as possible to operate.

Electrical Safety

The electric motor has been designed for one voltage only. Always check that the battery pack voltage corresponds to the voltage on the rating plate. Also make sure that the voltage of your charger corresponds to that of your mains.



Your DEWALT charger is double insulated in accordance with IEC60335; therefore, no earth wire is required.

If the supply cord is damaged, it must be replaced only by DEWALT or an authorised service organisation.

Using an Extension Cable

An extension cord should not be used unless absolutely necessary. Use an approved extension cable suitable for the power input of your charger (see **Technical Data**). The minimum conductor size is 1 mm²; the maximum length is 30 m.

When using a cable reel, always unwind the cable completely.

Important Safety Instructions for All Battery Chargers

SAVE THESE INSTRUCTIONS: This manual contains important safety and operating instructions for compatible battery chargers (refer to **Technical Data**).

- Before using charger, read all instructions and cautionary markings on charger, battery pack, and product using battery pack.



WARNING: Shock hazard. Do not allow any liquid to get inside charger. Electric shock may result.



WARNING: We recommend the use of a residual current device with a residual current rating of 30mA or less.



CAUTION: Burn hazard. To reduce the risk of injury, charge only DEWALT rechargeable batteries. Other types of batteries may burst, causing personal injury and damage.



CAUTION: Children should be supervised to ensure that they do not play with the appliance.

NOTICE: Under certain conditions, with the charger plugged into the power supply, the exposed charging

contacts inside the charger can be shorted by foreign material. Foreign materials of a conductive nature such as, but not limited to, steel wool, aluminum foil or any buildup of metallic particles should be kept away from charger cavities. Always unplug the charger from the power supply when there is no battery pack in the cavity. Unplug charger before attempting to clean.

- **DO NOT attempt to charge the battery pack with any chargers other than the ones in this manual.** The charger and battery pack are specifically designed to work together.
- **These chargers are not intended for any uses other than charging DEWALT rechargeable batteries.** Any other uses may result in risk of fire, electric shock or electrocution.
- **Do not expose charger to rain or snow.**
- **Pull by plug rather than cord when disconnecting charger.** This will reduce risk of damage to electric plug and cord.
- **Make sure that cord is located so that it will not be stepped on, tripped over, or otherwise subjected to damage or stress.**
- **Do not use an extension cord unless it is absolutely necessary.** Use of improper extension cord could result in risk of fire, electric shock, or electrocution.
- **Do not place any object on top of charger or place the charger on a soft surface that might block the ventilation slots and result in excessive internal heat.** Place the charger in a position away from any heat source. The charger is ventilated through slots in the top and the bottom of the housing.
- **Do not operate charger with damaged cord or plug—** have them replaced immediately.
- **Do not operate charger if it has received a sharp blow, been dropped, or otherwise damaged in any way.** Take it to an authorised service centre.
- **Do not disassemble charger; take it to an authorised service centre when service or repair is required.** Incorrect reassembly may result in a risk of electric shock, electrocution or fire.
- *In case of damaged power supply cord, the supply cord must be replaced immediately by the manufacturer, its service agent or similar qualified person to prevent any hazard.*
- **Disconnect the charger from the outlet before attempting any cleaning.** This will reduce the risk of electric shock. Removing the battery pack will not reduce this risk.
- **NEVER attempt to connect two chargers together.**
- **The charger is designed to operate on standard 220-240V household electrical power. Do not attempt to use it on any other voltage.** This does not apply to the vehicular charger.













Charging a Battery (Fig. B)

NOTE: To ensure maximum performance and life of lithium-ion battery packs, charge the battery pack fully before first use.

1. Plug the charger into an appropriate outlet before inserting battery pack.
2. Insert the battery pack ① into the charger, making sure the battery pack is fully seated in the charger. The red (charging) light will blink repeatedly indicating that the charging process has started.
3. The Stage 1 charging blink indicator represents the charge process that charges the majority of the battery's capacity. Stage 2 charging blink indicator represents the remainder, or top off charge process, for the battery to reach full capacity.
4. The completion of charge for Stage 1 or Stage 2 will be indicated by the stage's light remaining ON continuously. The battery pack is fully charged when both Stage 1 and Stage 2 charging lights remain ON continuously, and it may be removed and used at this time or left in the charger.

NOTE: To remove the battery pack, some chargers require the battery pack release button ② to be pressed.

Refer to the indicators below for the charge status of the battery pack.

Indicators			
	Stage 1 Charging		
	Stage 2 Charging		
	Fully Charged		
	Hot/Cold Pack Delay*		

*The red light will continue to blink, but a yellow indicator light will be illuminated during this operation. Once the battery pack has reached an appropriate temperature, the yellow light will turn off and the charger will resume the charging procedure. The compatible charger(s) will not charge a faulty battery pack. The charger will indicate faulty battery by refusing to light.

NOTE: This could also mean a problem with a charger.

If the charger indicates a problem, take the charger and battery pack to be tested at an authorised service centre.

Hot/Cold Pack Delay

When the charger detects a battery pack that is too hot or too cold, it automatically starts a Hot/Cold Pack Delay, suspending charging until the battery pack has reached an appropriate temperature. The charger then automatically switches to the pack charging mode. This feature ensures maximum battery pack life.

A cold battery pack will charge at a slower rate than a warm battery pack. The battery pack will charge at that slower rate throughout the entire charging cycle and will not return to maximum charge rate even if the battery pack warms.

The DCB118 charger is equipped with an internal fan designed to cool the battery pack. The fan will turn on automatically when the battery pack needs to be cooled. Never operate the charger if the fan does not operate properly or if ventilation slots are

blocked. Do not permit foreign objects to enter the interior of the charger.

Electronic Protection System

XR Li-Ion tools are designed with an Electronic Protection System that will protect the battery pack against overloading, overheating or deep discharge.

The tool will automatically turn off if the Electronic Protection System engages. If this occurs, place the lithium-ion battery pack on the charger until it is fully charged.

Wall Mounting

These chargers are designed to be wall mountable or to sit upright on a table or work surface. If wall mounting, locate the charger within reach of an electrical outlet, and away from a corner or other obstructions which may impede air flow. Use the back of the charger as a template for the location of the mounting screws on the wall. Mount the charger securely using drywall screws (purchased separately) at least 25.4 mm long with a screw head diameter of 7–9 mm, screwed into wood to an optimal depth leaving approximately 5.5 mm of the screw exposed. Align the slots on the back of the charger with the exposed screws and fully engage them in the slots.

Charger Cleaning Instructions



WARNING: Shock hazard. Disconnect the charger from the AC outlet before cleaning. Dirt and grease may be removed from the exterior of the charger using a cloth or soft non-metallic brush. Do not use water or any cleaning solutions. Never let any liquid get inside the tool; never immerse any part of the tool into a liquid.

Battery Packs

Important Safety Instructions for All Battery Packs

When ordering replacement battery packs, be sure to include catalogue number and voltage.

The battery pack is not fully charged out of the carton. Before using the battery pack and charger, read the safety instructions below. Then follow charging procedures outlined.

READ ALL INSTRUCTIONS

- **Do not charge or use battery in explosive atmospheres, such as in the presence of flammable liquids, gases or dust.** Inserting or removing the battery from the charger may ignite the dust or fumes.
- **Never force battery pack into charger. Do not modify battery pack in any way to fit into a non-compatible charger as battery pack may rupture, causing serious personal injury.**
- Charge the battery packs only in DeWALT chargers.
- **DO NOT splash or immerse in water or other liquids.**
- **Do not store or use the tool and battery pack in locations where the temperature may fall below 4 °C (39.2 °F) (such as outside sheds or metal buildings in winter), or reach or exceed 40 °C (104 °F) (such as outside sheds or metal buildings in summer).**
- **Do not incinerate the battery pack even if it is severely damaged or is completely worn out.** The battery pack can

explode in a fire. Toxic fumes and materials are created when lithium-ion battery packs are burned.

- **If battery contents come into contact with the skin, immediately wash area with mild soap and water.** If battery liquid gets into the eye, rinse water over the open eye for 15 minutes or until irritation ceases. If medical attention is needed, the battery electrolyte is composed of a mixture of liquid organic carbonates and lithium salts.
- **Contents of opened battery cells may cause respiratory irritation.** Provide fresh air. If symptoms persist, seek medical attention.



WARNING: Burn hazard. Battery liquid may be flammable if exposed to spark or flame.



WARNING: Never attempt to open the battery pack for any reason. If battery pack case is cracked or damaged, do not insert into charger. Do not crush, drop or damage battery pack. Do not use a battery pack or charger that has received a sharp blow, been dropped, run over or damaged in any way (i.e., pierced with a nail, hit with a hammer, stepped on). Electric shock or electrocution may result. Damaged battery packs should be returned to service centre for recycling.



WARNING: Fire hazard. Do not store or carry the battery pack so that metal objects can contact exposed battery terminals. For example, do not place the battery pack in aprons, pockets, tool boxes, product kit boxes, drawers, etc., with loose nails, screws, keys, etc.



CAUTION: When not in use, place tool on its side on a stable surface where it will not cause a tripping or falling hazard. Some tools with large battery packs will stand upright on the battery pack but may be easily knocked over.

Transportation



WARNING: Fire hazard. Transporting batteries can possibly cause fire if the battery terminals inadvertently come into contact with conductive materials. When transporting batteries, make sure that the battery terminals are protected and well-insulated from materials that could contact them and cause a short circuit. **NOTE:** Lithium-ion batteries should not be put in checked baggage.

DeWALT batteries comply with all applicable shipping regulations as prescribed by industry and legal standards, which include UN Recommendations on the Transport of Dangerous Goods; International Air Transport Association (IATA) Dangerous Goods Regulations; International Maritime Dangerous Goods (IMDG) Regulations; and the European Agreement Concerning The International Carriage of Dangerous Goods by Road (ADR). Lithium-ion cells and batteries have been tested to section 38.3 of the UN Recommendations on the Transport of Dangerous Goods Manual of Tests and Criteria.

In most instances, shipping a DeWALT battery pack will be excepted from being classified as a fully regulated Class 9 Hazardous Material. In general, only shipments containing a lithium-ion battery with an energy rating greater than 100 Watt Hours (Wh) will require being shipped as fully regulated Class 9.

All lithium-ion batteries have the Wh rating marked on the pack. Furthermore, due to regulation complexities, DeWALT does not recommend air shipping lithium-ion battery packs alone regardless of Wh rating. Shipments of tools with batteries (combo kits) can be air shipped as excepted if the Wh rating of the battery pack is no greater than 100 Wh.

Regardless of whether a shipment is considered excepted or fully regulated, it is the shipper's responsibility to consult the latest regulations for packaging, labeling/marketing and documentation requirements.

The information provided in this section of the manual is provided in good faith and believed to be accurate at the time the document was created. However, no warranty, expressed or implied, is given. It is the buyer's responsibility to ensure that its activities comply with the applicable regulations.

Transporting the FLEXVOLT™ Battery

The DeWALT FLEXVOLT® battery has two modes: **Use** and **Transport**.

Use Mode: When the FLEXVOLT™ battery stands alone or is in a DeWALT 18V (20V Max) product, it will operate as an 18V (20V Max) battery. When the FLEXVOLT™ battery is in a 54V (60V Max) or a 108V (120V Max) (two 54V (60V Max) batteries) product, it will operate as a 54V (60V Max) battery.

Transport Mode: When the cap is attached to the FLEXVOLT™ battery, the battery is in Transport mode. Keep the cap for shipping.

When in Transport mode, strings of cells are electrically disconnected within the pack, resulting in 3 batteries with a lower Watt hour (Wh) rating as compared to 1 battery with a higher Watt hour rating. This increased quantity of 3 batteries with the lower Watt hour rating can exempt the pack from certain shipping regulations that are imposed upon the higher Watt hour batteries.

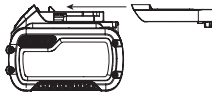

For example, the Transport Wh rating might indicate 3 x 36 Wh, meaning 3 batteries of 36 Wh each. The Use Wh rating might indicate 108 Wh (1 battery implied).

Example of Use and Transport Label Marking



Storage Recommendations

1. The best storage place is one that is cool and dry away from direct sunlight and excessive heat or cold. For optimum battery performance and life, store battery packs at room temperature when not in use.
2. For long storage, it is recommended to store a fully charged battery pack in a cool, dry place out of the charger for optimal results.

NOTE: Battery packs should not be stored completely depleted of charge. The battery pack will need to be recharged before use.

Labels on Charger and Battery Pack

In addition to the pictographs used in this manual, the labels on the charger and the battery pack may show the following pictographs:



Read instruction manual before use.



Refer to **Technical Data** for charging time.



Do not probe with conductive objects.



Do not charge damaged battery packs.



Do not expose to water.



Have defective cords replaced immediately.



Charge only between 4 °C and 40 °C.



Only for indoor use.



Discard the battery pack with due care for the environment.

LI-ION



Charge battery packs only with designated DeWALT chargers. Charging battery packs other than the designated DeWALT batteries with a DeWALT charger may make them burst or lead to other dangerous situations.



Do not incinerate the battery pack.



USE (without transport cap). Example: Wh rating indicates 108 Wh (1 battery with 108 Wh).



TRANSPORT (with built-in transport cap). Example: Wh rating indicates 3 x 36 Wh (3 batteries of 36 Wh).

Battery Type

Refer to **Technical Data** for more batteries information.

Package Contents

The package contains:

- 1 Impact driver
- 1 Charger (not included with N and NT versions)
- 1 Magnetic bit holder
- 1 Belt hook
- 1 Kitbox (included with T versions)
- 1 Tool Connect™ App instruction manual (B models)
- Li-Ion battery packs
- 1 Instruction manual
- 1 Bit - DWA13MS (only P2A-KR version)
- 1 Bit - DWA2PH2IR (only USNA-KR version)

NOTE: Battery packs, chargers and kitboxes are not included with N models. Battery packs and chargers are not included with NT models. B models include Bluetooth® battery packs.

NOTE: The Bluetooth® word mark and logos are registered trademarks owned by the Bluetooth®, SIG, Inc. and any use of such marks by DEWALT is under license. Other trademarks and trade names are those of their respective owners.

- Check for damage to the tool, parts or accessories which may have occurred during transport.
- Take the time to thoroughly read and understand this manual prior to operation.

Markings on Tool

The following pictograms are shown on the tool:



Read instruction manual before use.



Visible radiation. Do not stare into light.

Date Code Position (Fig. B)

The production date code **14** consists of a 4-digit year followed by a 2-digit week and is extended by a 2-digit factory code.

Description (Fig. A)



WARNING: Never modify the power tool or any part of it. Damage or personal injury could result.

- 1 Battery pack
- 2 Battery release button
- 3 Variable speed trigger
- 4 Forward/reverse button
- 5 Chuck collar
- 6 1/4" (6.35 mm) hex quick-release chuck
- 7 Mode selector
- 8 Worklight
- 9 Belt hook
- 10 Mounting screw
- 11 Main handle
- 12 Worklight switch

Intended Use

This impact driver is designed for professional impact screwdriving applications. The impact function makes this tool particularly useful for driving fasteners in wood, metal and concrete.

DO NOT use under wet conditions or in the presence of flammable liquids or gases.

This impact driver is a professional power tool.

DO NOT let children come into contact with the tool. Supervision is required when inexperienced operators use this tool.

- **Young children and the infirm.** This appliance is not intended for use by young children or infirm persons without supervision.

- This product is not intended for use by persons (including children) suffering from diminished physical, sensory or mental abilities; lack of experience, knowledge or skills unless they are supervised by a person responsible for their safety. Children should never be left alone with this product.

ASSEMBLY AND ADJUSTMENTS



WARNING: To reduce the risk of serious personal injury, turn tool off and disconnect battery pack before making any adjustments or removing/installing attachments or accessories. An accidental start-up can cause injury.



WARNING: Use only DEWALT batteries and chargers.

Inserting and Removing the Battery Pack from the Tool (Fig. B)

NOTE: Make sure your battery pack **1** is fully charged.

To Install the Battery Pack into the Tool Handle

1. Align the battery pack with the rails inside the tool's handle (Fig. B).
2. Slide it into the handle until the battery pack is firmly seated in the tool and ensure that you hear the lock snap into place.

To Remove the Battery Pack from the Tool

1. Press the battery release button **2** and firmly pull the battery pack out of the tool handle.
2. Insert battery pack into the charger.

Fuel Gauge Battery Packs (Fig. B)

Some DEWALT battery packs include a fuel gauge, which consists of three green LED lights that indicate the level of charge remaining in the battery pack.

To actuate the fuel gauge, press and hold the fuel gauge button **13**. A combination of the three green LED lights will illuminate, designating the level of charge left. When the level of charge in the battery is below the usable limit, the fuel gauge will not illuminate and the battery will need to be recharged.

NOTE: The fuel gauge is only an indication of the charge left on the battery pack. It does not indicate tool functionality and is subject to variation based on product components, temperature and end-user application.

Quick-Release Chuck (Fig. A, D)



WARNING: Use only impact accessories. Non-impact accessories may break and cause a hazardous condition. Inspect accessory prior to use to ensure that it contains no cracks.

NOTE: The chuck **6** accepts 1/4" (6.35 mm) hex accessories only.

Place the forward/reverse button **4** in the lock-off (center) position and remove battery pack **1** before changing accessories.

To install an accessory, fully insert the accessory. The accessory is locked into place (Fig. D).

To remove an accessory, pull the chuck collar **5** away from the front of the tool. Remove the accessory (Fig. D).

Belt Hook (Fig. A)

Included with Some Models



WARNING: To reduce the risk of serious personal injury, **ONLY use the tool's belt hook to hang the tool from a work belt. DO NOT use the belt hook for tethering or securing the tool to a person or object during use. DO NOT suspend tool overhead or suspend objects from the belt hook.**



WARNING: To reduce the risk of serious personal injury, ensure the screw holding the belt hook is secure.

IMPORTANT: When attaching or replacing a belt hook, use only the screw that is provided. Be sure to securely tighten the screw.

A belt hook **9** can be attached to either side of the tool using only the screw **10** provided, to accommodate left- or right-handed users. If the belt hook is not desired at all, it can be removed from the tool.

To move the belt hook, remove the screw **10** that holds it in place then reassemble on the opposite side. Be sure to securely tighten the screw.

OPERATION

Instructions for Use



WARNING: Always observe the safety instructions and applicable regulations.



WARNING: To reduce the risk of serious personal injury, **turn tool off and disconnect battery pack before making any adjustments or removing/installing attachments or accessories.** An accidental start-up can cause injury.

Proper Hand Position (Fig. E)



WARNING: To reduce the risk of serious personal injury, **ALWAYS use proper hand position as shown.**



WARNING: To reduce the risk of serious personal injury, **ALWAYS hold securely in anticipation of a sudden reaction.**

Proper hand position requires one hand on the main handle **11**.

Variable Speed Trigger Switch (Fig. A)

To turn the tool on, squeeze the trigger switch **3**. To turn the tool off, release the trigger switch. Your tool is equipped with a brake. The anvil will stop when the trigger switch is fully released. The variable speed switch enables you to select the best speed for a particular application. The more you squeeze the trigger, the faster the tool will operate. For maximum tool life, use variable speed only for starting holes or fasteners.

NOTE: Continuous use in variable speed range is not recommended. It may damage the switch and should be avoided.

Forward/Reverse Control Button (Fig. A)

A forward/reverse control button **4** determines the direction of the tool and also serves as a lock-off button.

To select forward rotation, release the trigger switch and depress the forward/reverse control button on the right side of the tool.

To select reverse, release the trigger switch and depress the forward/reverse control button on the left side of the tool.

The centre position of the control button locks the tool in the off position. When changing the position of the control button, be sure the trigger is released.

NOTE: The first time the tool is run after changing the direction of rotation, you may hear a click on start up. This is normal and does not indicate a problem.

Worklight (Fig. A, C)



CAUTION: Do not stare into worklight. Serious eye injury could result.

The worklight **8** comes with multiple settings.

Pressing the worklight button **12** repeatedly will cycle through low illumination for 20 seconds, high illumination for 20 seconds, high illumination for 20 minutes, and off.

When the worklight icon is lit, the high illumination 20 minute LED mode is enabled.

NOTE: The worklight is for lighting the immediate work surface and is not intended to be used as a flashlight.

Mode Selector (Fig. A, C)

Your tool is equipped with a mode selector **7** which allows you to select one of three modes. Select the mode based on the maximum speed/torque needed and control the speed of the tool using the variable speed trigger **3**.

NOTE: Select Mode 2 when operating DEWALT IMPACT CONNECT accessories.

NOTE: Speeds 1 and 2 are optimized to match the installation speeds of commonly used self-drilling and tapping screws. Refer to the impact driver manual and screw manufacturer instructions for proper installation.

Specifications

Mode	Application	RPM
Mode 1	Low speed	0-1800 forward
		0-1800 reverse
Mode 2	Medium speed	0-2500 forward
		0-2500 reverse
Mode 3	High speed	0-3800 forward
		0-3800 reverse
Mode 4	Flashlight mode	

Usage (Fig A)



CAUTION: Ensure fastener and/or system will withstand the level of torque generated by the tool. Excessive torque may cause breakage and possible personal injury.

- Place the accessory on the fastener head. Keep the tool pointed straight at the fastener.
- Press variable speed trigger switch **3** to start operation. Release variable speed trigger switch to stop operation. Always check torque with a torque wrench, as the fastening torque is affected by many factors including the following:

- **Voltage:** Low voltage, due to a nearly discharged battery, will reduce fastening torque.
- **Accessory size:** Failure to use the correct accessory size will cause a reduction in fastening torque.
- **Bolt size:** Larger bolt diameters generally require higher fastening torque. Fastening torque will also vary according to length, grade, and torque coefficient.
- **Bolt:** Ensure that all threads are free of rust and other debris to allow proper fastening torque.
- **Material:** The type of material and surface finish of the material will affect fastening torque.
- **Fastening time:** Longer fastening time results in increased fastening torque. Using a longer fastening time than recommended could cause the fasteners to be overstressed, stripped or damaged.

MAINTENANCE

Your power tool has been designed to operate over a long period of time with a minimum of maintenance. Continuous satisfactory operation depends upon proper tool care and regular cleaning.



WARNING: *To reduce the risk of serious personal injury, turn tool off and disconnect battery pack before making any adjustments or removing/installing attachments or accessories. An accidental start-up can cause injury.*

The charger and battery pack are not serviceable.

Lubrication

Your power tool requires no additional lubrication. Cleaning



WARNING: *Electrical shock and mechanical hazard. Disconnect the electrical appliance from the power source before cleaning.*



WARNING: *To ensure safe and efficient operation, always keep the electrical appliance and the ventilation slots clean.*



WARNING: *Never use solvents or other harsh chemicals for cleaning the non-metallic parts of the tool. These chemicals may weaken the materials used in these parts. Use a cloth dampened only with water and mild soap. Never let any liquid get inside the tool; never immerse any part of the tool into a liquid.*

Ventilation slots can be cleaned using a dry, soft non-metallic brush and/or a suitable vacuum cleaner. Do not use water or any cleaning solutions. Wear approved eye protection and an approved dust mask.

Optional Accessories



WARNING: *Since accessories, other than those offered by DEWALT, have not been tested with this product, use of such accessories with this tool could be hazardous. To reduce the risk of injury, only DEWALT-recommended accessories should be used with this product.*

Consult your dealer for further information on the appropriate accessories.

Protecting the Environment



Separate collection. Products and batteries marked with this symbol must not be disposed of with normal household waste.

Products and batteries contain materials that can be recovered or recycled, reducing the demand for raw materials. Please recycle electrical products and batteries according to local provisions. Further information is available at www.2helpU.com.

Rechargeable Battery Pack

This long-life battery pack must be recharged when it fails to produce sufficient power on jobs that were easily done before. At the end of its technical life, discard it with due care for our environment:

- Run the battery pack down completely, then remove it from the tool.
- Li-Ion cells are recyclable. Take them to your dealer or a local recycling station. The collected battery packs will be recycled or disposed of properly.

After Service and Repair

DEWALT service centers are staffed with trained personnel to provide customers with efficient and reliable product service. We do not take any responsibility when you have repaired in unauthorized service center. You can refer to the leaflet of CONTACT CENTER LOCATOR in product package and contact us through hotline, website or social media to find the nearest DEWALT service center around you.

無碳刷衝擊起子機

DCF860

恭喜!

感謝您選購DEWALT工具。憑藉多年的產品開發和創新經驗，DEWALT已經成為專業電動工具用戶最可靠的合作伙伴之一。請注意！各地區上市產品/配件不盡相同，請依台灣繁體中文說明書的內容為主。

技術資料

		DCF860
電壓	V _{DC}	18 (20 Max)
電池類型		鋰離子
衝擊速率	ipm	0–4500
空載轉速		
模式1	rpm	0–1800
模式2	rpm	0–2500
模式3	rpm	0–3800
最大扭矩	Nm	282
工具卡盤尺寸	mm	6.35
重量(不含電池組)	公斤	1.1

電池				充電器 / 充電時間(分數)***				
Cat#	V _{DC}	Ah	重量 (kg)	DCB107	DCB112	DCB115 DCB1104	DCB1112	DCB118
DCB606	18/54 (20/60 Max)	6.0/2.0	1.08	270	170	90	40	60
DCB609	18/54 (20/60 Max)	9.0/3.0	1.46	420	270	135*	60	75*
DCB612	18/54 (20/60 Max)	12.0/4.0	1.46	540	350	180	80	120
DCB180	18 (20 Max)	3.0	0.62	140	90	45	45	45
DCB182	18 (20 Max)	4.0	0.61	185	120	60	60/40**	60/40**
DCB183/DCB203	18 (20 Max)	2.0	0.40	90	60	30	30	30
DCB184/DCB205	18 (20 Max)	5.0	0.62	240	150	75	75/50**	75/50**
DCB240	18 (20 Max)	4.0	0.54	185	120	60	60	60
DCBP034	18 (20 Max)	1.7	0.32	82	50	27	27	27
DCBP520	18 (20 Max)	5.0	0.75	240	150	75	75/50**	75/50**

*日期碼201811475B或之後

**日期碼201536或之後

***充電時間僅供指導；具體充電時間取決於溫度和電池的實際情況。

20V Max為最大初始電壓(無負載電壓)，標稱電壓為18V。60V Max為最大初始電壓(無負載電壓)，標稱電壓為54V。



警告：為降低受傷的風險，用戶必須仔細閱讀使用手冊。

定義：安全指南

以下定義描述了每個信號詞的嚴重程度。請閱讀手冊並留意這些符號。



危險：表示緊急的危險情況，如不加以避免，將導致**死亡**或**嚴重傷害**。



警告：表示潛在的危險情況，如不加以避免，將導致**死亡**或**嚴重傷害**。



小心：表示潛在的危險情況，如不加以避免，將導致**輕度**或**中度傷害**。



注意：表示**不涉及人身傷害**的情況，如不加以避免，**可能導致財產損失**。



表示存在**觸電風險**。



表示存在**火災風險**。

電動工具通用安全警告



警告：請閱讀本電動工具隨附的所有安全警告、指示、圖示和規格。不遵循下列的所有指示可能會導致觸電、火災及/或嚴重傷害。

保存所有警告和說明書以備今後查閱

警告中的名詞「電動工具」是指電源驅動(插電)電動工具,或者電池驅動(充電)電動工具。

1) 工作場地安全

- 請保持工作場地清潔明亮。混亂或昏暗的場地會引發事故。
- 請勿在易爆環境,如有易燃液體、氣體或粉塵的環境中操作電動工具。電動工具產生的火花會點燃粉塵或氣體。
- 請等待兒童和旁觀者離開之後才操縱電動工具。分心會讓您失去對工具的控制。

2) 電氣安全

- 電動工具插頭必須與插座相符。切勿以任何方式改裝插頭。需接地的電動工具不能使用任何配接器插頭。未經改裝的插頭和相符的插座可以減少觸電危險。
- 避免人體接觸接地表面,如管道、散熱片、爐灶和冰箱。若您的身體接地,會增加觸電危險。
- 不得將電動工具暴露在雨中或潮濕環境中。水進入電動工具會增加觸電危險。
- 請勿濫用電線。請勿使用電線來搬運、拉動電動工具或拔出插頭。請讓電線遠離熱、油、銳邊和轉動部件。受損或纏繞的電線會增加觸電危險。
- 若要在戶外使用電動工具,請使用適合戶外使用的延長電線。使用適合戶外使用的電線可減少觸電危險。
- 若必須在潮濕場合使用電動工具,請使用漏電保護器(RCD)。使用 RCD 可降低觸電危險。

3) 人身安全

- 保持警覺;在操作電動工具時,請留意所執行的操作並按照一般的程式執行。請勿在疲倦或在受到毒品、酒精或藥品的影響時使用電動工具。操作電動工具期間注意力分散會導致嚴重人身傷害。
- 請使用個人防護裝置。始終佩戴護目裝置。防護裝置,例如在適當條件下使用的防塵面具、防滑安全鞋、安全帽或聽力保護等裝置可減少人身傷害。
- 避免意外啟動。連接電源及/或電池組、舉抬或搬運電動工具之前,請確定開關處於關閉位置。若搬運電動工具時將手指放在開關上,或者在電動工具開關開啟時將插頭插入電源插座,這兩種行為都會引發事故。
- 啟動電動工具之前,請卸下所有的調整鑰匙或扳手。遺留在電動工具旋轉部件上的扳手或鑰匙會導致人身傷害。
- 請勿過度伸展雙手。時刻注意腳下與身體的平衡。如此即可在發生意外的情況下更好地控制電動工具。
- 適當穿著。請勿穿寬鬆衣服或佩戴飾品。讓頭髮、衣服和手套遠離活動部件。寬鬆衣服、佩飾和長髮可能會捲入轉動部件。
- 若配備用於連接排屑裝置和集塵設備的裝置,請確定正確連接和使用這些裝置。使用集塵設備可減少與粉塵有關的危險。

- 請勿因為頻繁使用工具而產生的熟悉感而掉以輕心,忽視工具的安全準則。某個粗心的動作可能會在瞬間導致嚴重傷害。

4) 電動工具的使用和注意事項

- 請勿超負荷使用電動工具。請根據不同應用需求選用合適的電動工具。若使用的電動工具正確無誤,該工具能以設計額定值更有效、更安全地執行工作。
- 若開關不能開啟或關閉電源,請勿使用該電動工具。若開關無法控制電動工具,則電動工具存在危險,必須予以維修。
- 在執行任何調整、更換配件或儲存工具之前,必須從電源上拔掉插頭及/或卸下電池組。這類防護性措施可降低電動工具意外啟動的風險。
- 請將閒置的電動工具存放在兒童無法觸及的地方,同時請勿讓不熟悉電動工具或對這些使用說明不瞭解的人員操作電動工具。電動工具在未經培訓的使用者手中會發生危險。
- 維護電動工具和附件。檢查活動部件是否對準或卡住、破損情況以及是否存在影響電動工具運行的其他情況。若有損壞,這必須在使用之前修理電動工具。許多事故都是由於電動工具欠缺維護所導致。
- 保持刀具鋒利和清潔。妥善維護的帶利刃的切削工具不會被輕易卡住,而且更易控制。
- 使用電動工具、配件和工具刀頭等時,請遵循這些指示使用,並且亦需考慮工作環境和有待執行的工作。不按設計目的使用電動工具會導致危險。
- 保持手柄和握持面乾燥、清潔、不油膩。在意外情況下,濕滑的手柄不能保證握持的安全以及對工具的控制。

5) 電池工具的使用與注意事項

- 只能使用製造商指定的充電器為電池充電。使用僅適合一種電池組的充電器為其他類型的電池組充電會導致火災風險。
- 請為電動工具使用指定的電池組。使用其他電池組會導致人身傷害和火災風險。
- 不使用電池組時,請將其遠離迴紋針、硬幣、鑰匙、釘子、螺釘以及其他可連通電池兩極的金屬物品。短接電池端子可能會引發燃燒或火災。
- 濫用電池的情況下,液體會從電池中噴出;避免與液體接觸。如果不慎接觸到電池液,請用水沖洗。如果電池液接觸到雙眼,請就醫。從電池噴出的液體會刺激皮膚或造成灼傷。
- 請勿使用已經損壞或改動的電池組或工具。損壞或改動的電池可能表現出不可預計的行為,導致火災、爆炸或傷害風險。
- 請勿讓電池組或工具暴露於火中或過高溫度的環境中。暴露於火中或溫度超過130°C的環境中可能導致爆炸。
- 請遵循所有充電說明,請勿在說明中規定的溫度範圍以外的環境對電池組或工具充電。不當充電或在指定範圍以外的溫度下充電,可能導致電池損壞並增加火災風險。

6) 檢修

- 維修本電動工具時,必須由合格的維修人員執行,而且只能使用完全一致的更換件。這樣將確保電動工具的安全。
- 切勿維修損毀的電池組。電池組的維修應僅由製造商或授權服務提供商進行。

衝擊起子安全警告

- a) 若在操作中，緊固件會觸及隱藏在牆內的電線，請握住電動工具的絕緣握持面。緊固件碰到帶電導線可能會使電動工具的外露金屬零件帶電，並讓操作人員面臨觸電危險。

其他風險

即使執行了相關安全規定並採用安全設備，仍有一些無法避免的其他風險。它們是：

- 聽力受損。
- 飛濺顆粒造成的人身傷害風險。
- 配件在使用時發熱而導致的灼傷風險。
- 長時間使用工具而引起的人身傷害風險。

請妥善保管好這些說明

充電器

DeWALT 充電器無需調節。它的設計十分簡便，易於操作。

電氣安全

電動馬達只適用一種工作電壓。請務必檢查電池組的電壓是否和名牌上的電壓一致。還要確保充電器的電壓與電源電壓一致。



您的 DeWALT 充電器符合 IEC60335 雙重絕緣要求；因此無需接地線。

如果電源線損壞，必須只能由 DeWALT 或授權維修中心負責更換。

使用延長線

除非絕對必要，否則請勿使用延長線。使用適合您的充電器輸入功率的合格延長線（見**技術數據**）。最小的導線尺寸為 1 平方公釐；最大長度為 30 米。

使用電纜捲筒時，請務必拉出所有的電纜，每次必須把電纜完全展開。

面向所有電池充電器的重要安全說明

請妥善保管好這些說明：本手冊包含重要的相容電池充電器安全和操作說明（請參閱**技術數據**）。

- 在使用充電器之前，請先閱讀所有指示以及充電器、電池組和使用電池組的產品上的警告標記。



警告：觸電危險請勿讓任何液體進入充電器。否則可能會導致觸電。



警告：建議使用漏電流額定值不超過 30mA (毫安) 的漏電流保護裝置。



小心：灼傷危險。為降低人身傷害風險，請僅使用 DeWALT 充電式電池充電。其它類型電池可能會引起爆裂並導致人身傷害和損壞。



小心：應看管好兒童，確保他們不會將此設備當做玩具來玩。

注意：在某些情況下，充電器連接到電源後，充電器內暴露的充電觸頭會被異物導致短路。導電的異物，包括但不限於鋼絲絨、鋁箔紙或任何由金屬粒子組成的物件，必須要遠離充電器範圍。充電器裡沒有電池組時，一定要拔掉充電器的電源。請先拔掉電源插頭後再清潔充電器。

- 請勿試圖使用本手冊指定的充電器以外的其他任何充電器為電池組充電。充電器和電池組都是專門設計的，互相配合使用。

- 除了為 DeWALT 充電式電池充電以外，這些充電器並非設計用於其他用途。否則，可能會導致火災、觸電或電擊致死。
- 請勿將充電器暴露於水中或雨中或雪中。
- 斷開充電器連接時，應捏住插頭將其拔下，而非通過拉拽電源線拔下插頭。這將降低對電插頭和電線的損害風險。
- 確保電源線佈置在不易踩踏、踢絆、拉扯或會受到損害或壓力的位置。
- 除非絕對必要，否則請勿使用延長線。使用不合適的延長線可能導致火災、觸電或電擊致死的風險。
- 請勿將任何物件放在充電器上面，或是把充電器放在可能會堵住通風槽的柔軟表面，導致充電器的內部過熱。請將充電器放置在遠離任何熱源的地方。充電器通過外殼頂端和底端的槽進行通風。
- 請勿使用電源線或插頭已損壞的充電器，請立即更換這些充電器。
- 如果充電器受到強烈衝擊、掉落或出現其他損壞情況，請勿使用充電器。請將損壞的充電器送到授權維修中心。
- 請勿自行拆卸充電器。請將需要檢修或修理的充電器送到授權維修中心。重裝不正確可能導致觸電、電擊致死或火災風險。
- 必須立即將已損壞的電源線交由製造商、服務代理或類似的具備資質的人員進行更換，以防止安全隱患。
- 清潔前，請先斷開充電器和插座的連接。這樣可降低觸電危險。取出電池組不會降低此風險。
- 不得將兩個充電器連接在一起。
- 充電器是為 110-120 伏特的標準家用電源而設計。請勿試圖在任何其他電壓下使用充電器。此規則不適用於車載充電器。

為電池充電 (圖 B)

注意：為了確保鋰電池組的效能及使用壽命最大化，在第一次使用電池組之前必須完全充電。

1. 先將充電器插入適當的插座中，再插入電池組。
2. 將電池組 1 插入到充電器中，確定電池組完全就位。紅色的充電指示燈會持續閃爍，表示充電已經開始。
3. 階段 1 充電閃爍指示燈，表示該充電過程能補充電池的大部分電量。階段 2 充電閃爍指示燈，表示該充電過程能讓電池電量達到滿格。
4. 充電指示燈常亮，表示階段 1 或階段 2 的充電已經完成。當階段 1 和階段 2 的充電指示燈常亮，表示電池組電量已經充滿，可將其從充電器上取下使用，或將其留在充電器上。

注意：如需取下電池組，在一些充電器上，需要按壓 2 釋放按鈕。關於電池組的充電狀態，請參閱以下有關指示燈的說明。

指示燈

	階段 1 充電中		
	階段 2 充電中		
	電量已充滿		
	熱/冷電池組延遲**		

*紅色指示燈會繼續閃爍，但黃色指示燈在本次操作過程中會亮起。電池組達到適當溫度後，黃色指示燈會熄滅，充電器將恢復充電程式。

此兼容充電器不能為故障的電池組充電。充電器指示燈不亮時表示電池有故障。

注意：亦有可能是充電器發生故障。

如果充電器提示存在故障，請將充電器和電池組送到授權維修中心進行測試。

熱/冷電池組延遲

當充電器檢測到電池組過熱或過冷時，它會自動啟動熱/冷電池延遲模式，暫停充電，直到電池組達到適當的溫度。然後，充電器將自動切換到電池組充電模式。該特色功能可以最大程度地延長電池組的使用壽命。

冷電池組的充電速度比熱電池組的充電速度慢。電池組在整個充電週期的充電速度都比較慢，及時電池組升溫，也不會恢復到最大速度。

DCB118充電器配備專用於冷卻電池組的內部風扇。當電池組需要冷卻時，風扇會自動啟動。如果風扇運轉不正常或通風槽堵塞，不得操作充電器。請勿讓任何異物進入充電器內。

電子保護系統

XR 鋰電池工具在設計時採用了電子保護系統，可讓電池組免受過載、過熱或過度放電之害。

如果電子保護系統處於運作狀態，該工具將自動停止運轉。如果發生這種情況，請將鋰電池組放在充電器上，直至電量已充滿。

壁掛式安裝

這些充電器被設計為可安裝在牆面上，也可以直立於桌面或工作台上。如果安裝在牆上，請確保充電器的位置可以連接到電源插座，並且遠離牆角或其他可能妨礙空氣流通的障礙物。將充電器的背面作為範本，在牆上確定安裝螺釘的位置。使用至少25.4毫米長、螺釘帽直徑至少7-9毫米的石膏板螺釘（單獨購買）牢牢固定充電器，將螺釘最大限度地釘入木材，在牆外預留約5.5毫米的長度。將充電器背面的安裝槽對準凸出的螺釘，同時讓螺釘與安裝槽完全吻合。

充電器清潔說明

警告：觸電危險清潔前，請先斷開充電器和交流電插座的連接。可用布或非金屬軟刷清除充電器外部的污垢和油脂。請勿使用水或任何清潔劑。不得讓任何液體滲入工具；不得將工具的任何部件浸沒在液體中。

電池組

面向所有電池組的重要安全說明

在訂購更換電池組時，請務必附上型號和電壓。

包裝箱內的電池組電量並未充滿。使用電池組和充電器之前，請閱讀下列安全說明。然後遵循所述的充電流程。

請閱讀所有說明

- **請勿在易爆環境（如含有易燃液體、氣體或粉塵的環境）中操作電動工具，或為其充電。**在充電器中插入或取出電池時，可能會點燃粉塵或氣體。
- **不得強行將電池放進充電器。請勿以任何方式改裝電池組並將電池組插入不相容的充電器，這種操作可能會導致電池組破裂，造成嚴重的人身傷害。**
- 僅使用DeWALT充電器為電池充電。
- **請勿讓液體噴濺到電池組上或將電池組浸沒到水或其他液體中。**

- **請勿在溫度可能低於4°C (39.2°F) (如冬天戶外的棚子或金屬建築物中)，或在溫度可能達到或超過40°C (104°F) 的地方（如夏天戶外的棚子或金屬建築物中）存放或使用工具和電池組。**
- **即使電池組嚴重受損或完全損壞，也請勿焚燒電池組。**電池組在火中會發生爆炸。鋰電池組在燃燒時會釋放有毒的氣體和物質。
- **如果電池液接觸到皮膚，請立即用中性肥皂和清水沖洗接觸的地方。**如果電池液不慎進入眼睛，應睜開眼睛並用清水沖洗至少15分鐘或直到刺激感消失為止。如需醫療救助，請告知醫護人員。電池電解質由液態有機碳酸鹽和鋰鹽的混合物組成。
- **電池被打開後，其內容物可能會刺激呼吸道。**引入新鮮空氣。若症狀持續，請盡快就醫。



警告：灼燒危險。電池液如果接觸到火花或火焰可能會燃燒。



警告：無論何種原因，均不得嘗試打開電池。電池組外殼破裂或損壞時，請勿將電池組插入充電器。請勿擠壓、掉落或損壞電池組。請勿使用受過強烈重擊、掉落、碾壓或以任何其他方式（如被釘子穿破、受到錘子重擊、踩踏）受損的電池組或充電器。否則可能會導致觸電。損壞的電池組應送回授權維修中心進行回收。



警告：火災危險。請勿在存儲或搬運電池組時，讓金屬物品接觸暴露的電兩極。例如，請勿將電池組放在圍裙、口袋、工具箱、產品套件箱、抽屜等可能存放在散釘、螺釘、鑰匙等物品的地方。



小心：不用時，請將工具側放在平穩的表面上，確保不存在踢絆或掉落的危險。一些具有大型電池組的工具將直立於電池組上，但可能會輕易被推倒。

運輸



警告：火災危險。若電池在運輸過程中，其終端不慎接觸導電材料，則會引發火災。在運輸電池時，請確保電池終端保護得當，充分絕緣，不會接觸可能引發短路的材料。**注意：**不應將鋰電池放入託運行李中。

DeWALT電池符合所有適用的行業和法律標準規定的運輸規範，包括《聯合國危險品運輸建議規章範本》(UN Recommendations on the Transport of Dangerous Goods)、《國際航空運輸協會 (IATA) 危險品規則》(International Air Transport Association (IATA) Dangerous Goods Regulations)、《國際海運危險品 (IMDG) 規則》(International Maritime Dangerous Goods (IMDG) Regulations) 和《歐洲危險貨物國際公路運輸協定》(European Agreement Concerning The International Carriage of Dangerous Goods by Road) (ADR)。已按照《聯合國危險品運輸建議規章範本》(UN Recommendations on the Transport of Dangerous Goods)第38.3條之規定對鋰電池和電池進行測試。

大多數情況下，發運DeWALT電池組不屬於完全管制的9類危險品。通常情況下，只有當運輸包含一個能量等級大於100瓦時(Wh)的鋰電池時，才需要作為完全管制的9類危險品發運。所有鋰電池外殼上均標注有瓦時等級。此外，由於法規比較複雜，無論瓦時等級是多少，DeWALT都不建議單獨運鋰電池組。發運包含電池的工作（組合套件）時，如果電池組的能量等級不大於100瓦時(Wh)，則可以按計畫空運。無論發運是否納入完全管制範圍內，運輸公司均有責任遵循最新法規中關於包裝、標籤/標記和單據的要求。

本手冊中本節的資訊是出於善意提供，且認為在編制文檔時準確無誤。不過，我們不提供直接或間接的擔保。購買方負有確保其行為遵守適用法規的責任。

運輸FLEXVOLT™電池

DeWALT FLEXVOLT™電池具有兩種模式：**使用**和**運輸**。

使用模式：當FLEXVOLT™電池單獨使用或用於DeWALT 18伏特（最大20伏特）產品時，將作為功率為18伏特（最大20伏特）的電池運行。當FLEXVOLT™電池用於54伏特（最大60伏特）或108伏特（最大120伏特）（兩個54伏特（最大60伏特）電池）的產品時，將作為54伏特（最大60伏特）的電池運行。

運輸模式：當電池蓋連接到FLEXVOLT™電池時，電池會進入運輸模式。保留電池蓋用於運輸。

處於運輸模式時，電池組內部的電池芯會處於斷電狀態，使3個低瓦時(Wh)等級的電池相當於1個高瓦時等級電池。這樣，增加3個低瓦時等級的電池可以使電池組不必遵守適用於更高瓦時電池的運輸法規。

例如，若運輸額定瓦時為3 x 36瓦時，則表示3個36瓦時的電池。使用瓦時額定值可能是108瓦時（表示1個電池）。

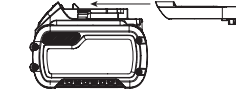

使用示例和運輸標籤標誌



存放建議

1. 最好將電池存放在陰涼、乾燥、遠離陽光直射、不會過熱或過冷的地方。為了獲得最佳的電池性能和使用壽命，請您在不使用電池組時將其存放在室溫下。
2. 長期存放時，建議將電量充滿的電池組從充電器取出，存放在陰涼、乾燥的地方，以達到最佳效果。

注意：電池組不應在電量耗盡的狀態下存放。使用電池組之前，必須重新為電池組充電。

充電器和電池組上的標誌

除了在本手冊中所使用的標誌，充電器和電池組的標籤還包括：



請在使用前閱讀使用手冊。



請參見**技術數據**，了解充電時間。



請勿使用導電物體戳刺。



請勿對損壞的電池組充電。



請勿將其暴露於水中。



應立即更換受損電線。



請只在4°C和40°C之間的溫度下充電。



僅在室內使用。



棄置電池組時，請妥善處理，保護環境。



請勿焚化電池組。



使用（無電池蓋）。示例：瓦時額定值為108瓦時（1個108瓦時的電池）。



運輸（有內置運輸蓋）。示例：瓦時額定值為3 x 36瓦時（3個36瓦時的電池）。

電池類型

更多資訊，請參閱技術數據。

包裝內的物品

包裝內的物品包括：

- 1 衝擊起子
- 1 充電器（N和NT版本不提供）
- 1 磁性夾頭
- 1 皮帶鉤
- 1 工具箱（T版本提供）
- 1 Tool Connect™應用程序使用說明（B型號）

鋰電池組

- 1 本說明手冊
- 1 鑽頭——DWA13MS（僅P2A-KR版本）
- 1 鑽頭——DWA2PH2iR（僅USNA-KR版本）

注意：N型號不包含電池組、充電器和工具箱。NT型號不包含電池組和充電器。B型號包含Bluetooth®電池組。

注意：Bluetooth®的字樣和徽標是歸Bluetooth®、SIG公司所有的註冊商標。DeWALT對該商標的任何使用均已獲得該公司的許可。其他商標和商標名稱均歸屬於各自的所有者。

- 檢查工具、部件或配件是否在運輸過程中損壞。
- 操作前，請先仔細閱讀本說明書並理解其中的內容。

工具上的標記

工具有以下圖像：



請在使用前閱讀使用手冊。



可見輻射請勿直視燈光。

日期碼位置（圖B）

產品日期碼**14**包含一個4位數年碼，之後是一個2位數週碼，再加上一個2位數出廠碼。

說明（圖A）



警告：不得改裝本電動工具或其任何部件。否則可能造成人身傷害或工具損壞。

- 1 電池組
- 2 電池釋放按鈕
- 3 變速開關

- 4 正反轉切換按鈕
- 5 卡盤套環
- 6 1/4" (6.35mm) 六角快速釋放卡環
- 7 模式選擇器
- 8 工作燈
- 9 皮帶鉤
- 10 安裝螺釘
- 11 主手柄
- 12 工作燈開關

設計用途

該衝擊扳手適用於專業衝擊擠壓應用。在將緊固件打入木材、金屬和混凝土中時，本產品的衝擊功能十分有用。

請勿在潮濕或存在易燃液體或氣體的環境下使用本工具。

這款衝擊起子是專業電動工具。

請勿讓兒童接觸本工具。缺乏經驗的操作人員需要在接受監督的情況下才可使用该工具。

- **兒童和體弱者。**在沒有他人監督的情況下，兒童或體弱者不適宜使用本工具。
- 本產品不適合體力、感官或智力不足以及缺乏經驗、知識或技能的人員（包括兒童）使用，除非一旁有能為他們的安全負責的監督人員。不得在無人監管的情況下讓兒童接觸本產品。

組裝與調整

警告：為降低造成嚴重人身傷害的風險，在進行任何調整、拆卸/安裝附件或配件前，切記關閉工具並斷開工具電源。意外啟動可能會造成傷害。

警告：僅使用DeWALT電池和充電器。

插入和取出工具上的電池組(圖B)

注意：請確保您的電池組**1**電量已充滿。

將電池組安裝到工具手柄中

1. 將電池組與工具手柄內的軌道對齊(圖B)。
2. 將電池組劃入手柄中，直到電池組被牢固地安裝在工具中，同時確保聽見鎖定到位的咔嚓聲。

從工具中取出電池組

1. 按下釋放按鈕**2**，將電池組從工具握柄中慢慢拉出。
2. 將電池組插入充電器。

電池組電量計(圖B)

一些DeWALT電池組帶有一個包含三個綠色LED指示燈的電量計，用於指示電池組內的剩餘電量。

按下電量計按鈕**13**不鬆開，即可啟動電量計。三個綠色LED指示燈將以組合方式亮起，以指示剩餘電量。當電池內的電量低於可用限制時，電量計將不會亮起，電池將需要重新充電。

注意：電量計僅指示電池組的剩餘電量。它並不表示該工具的功能，且將根據產品組件、溫度和最終用戶的使用情況而有所不同。

快速釋放卡盤(圖A, D)

警告：僅使用衝擊配件。非衝擊配件可能會破損，造成危險。請在使用前檢查配件，確保配件上沒有裂痕。

注意：卡盤**6**僅適合1/4" (6.35公釐) 六角配件。

請先將正反轉切換按鈕**4**置於鎖定(中央)位置，或取下電池組**1**，再更換配件。

如需安裝配件，請將配件插入到位。配件被鎖定位(圖D)。

如需取下配件，請將卡盤套環**5**從工具前方拉出。取下配件(圖D)

皮帶鉤(圖A)

部分型號包含皮帶鉤

警告：為降低嚴重人身傷害的風險，僅使用工具自身的皮帶鉤將工具掛在皮帶上。請勿在使用工具時，用皮帶鉤將工具係在或固定在人員身上或物體上。請勿將工具懸吊於頭頂上方或用皮帶鉤懸掛物體。

警告：為降低嚴重人身傷害的風險，請確保固定皮帶鉤的螺釘足夠牢固。

重要：在安裝或更換皮帶鉤時，僅使用隨工具提供的螺釘。請確保將螺釘擰緊。

可將皮帶鉤**9**安裝在工具的任何一側，以便慣用左手或右手的用戶使用。安裝時，僅使用隨工具提供的螺釘**10**。如果無需皮帶鉤，可將其從工具上拆除。

如需拆除皮帶鉤，先擰下固定螺釘**10**，再將其安裝在相反的一側。請確保將螺釘擰緊。

操作

使用說明

警告：務必遵守安全指示和適用的規定。

警告：為降低造成嚴重人身傷害的風險，在進行任何調整、拆卸/安裝附件或配件前，切記關閉工具並斷開工具電源。意外啟動可能會造成傷害。

正確的雙手放置位置(圖E)

警告：為了降低嚴重人身傷害的風險，請務必如圖所示，正確放置雙手。

警告：為了降低造成嚴重人身傷害的風險，在預期有突然反作用力時務必握緊工具。

正確放置雙手要求您一手握住主手柄**11**。

變速觸發開關(圖A)

如需啟動工具，請按壓觸發開關**3**。如需關閉工具，請鬆開開關。您的工具配有制動裝置。當完全鬆開觸發開關，鐵砧將停止。過度開關讓您能夠針對特定應用選擇適當速度。越是用力按壓觸發開關，工具轉速越快。為充分延長工具壽命，僅在打洞或處理緊固件的開始階段使用變速功能。

注意：不建議在不同的速度檔位上持續使用工具。這樣會損壞開關，應注意避免。

正反轉切換按鈕(圖A)

正反轉切換按鈕**4**能夠決定工具轉向，同時它也是鎖定按鈕。

如需正向轉動，請鬆開觸發開關，並按下工具右側的正反轉切換按鈕。

如需反向轉動，請鬆開觸發開關，並按下工具左側的正反轉切換按鈕。

控制按鈕的中間位置能夠將工具鎖定在關閉位置。若要改變控制按鈕的位置，務必要鬆開觸發開關。

注意：在改變轉向後首次運行工具時，您可能會在啟動時聽見咔噠的聲音。這是正常情況，並非出現問題。

工作燈(圖A, C)



小心：請勿直視工作燈。可能會對雙眼造成嚴重傷害。

工作燈 8 帶有各種設置。

反覆按壓工作燈按鈕 12，照明亮度會在低亮度 20 秒、高亮度 20 秒、高亮度 20 分鐘、關閉之間反覆循環。

當工作燈圖標亮起，表示啟用了高亮度 20 分鐘的模式。

注意：工作燈能夠照亮近距離的工件表面，不可將其用作電筒。

模式選擇器(圖A, C)

您的工具配有模式選擇器 7，您可以在三種模式中任選其一。基於所需的最大速度/扭矩選擇模式，同時使用變速觸發開關來控制工具轉速 3。

注意：當操作 DeWALT 衝擊起子機連結配件時，請選擇模式 2。

注意：速度 1 和速度 2 已完成優化設定，可以應用常用的自鎖和自攻螺釘的安裝速度。

請參考衝擊起子機的操作手冊，以及螺釘廠商的說明，進行適當安裝。

規格		
模式	應用	RPM
模式 1	低速	0-1800 正向轉動
		0-1800 反向轉動
模式 2	中速	0-2500 正向轉動
		0-2500 反向轉動
模式 3	高速	0-3800 正向轉動
		0-3800 反向轉動
模式 4	手電模式	

使用(圖A)



小心：請確保緊固件和/或系統能夠承受工具產生的扭矩。扭矩過大會導致斷裂並可能導致人員受傷。

- 請將配件置於緊固件的頭部。請讓工具始終直指緊固件。
- 若要開始運轉，請按壓變速觸發開關 3。若要停止運轉，請鬆開變速觸發開關。務必使用扭矩扳手檢查扭矩，因為緊固扭矩會受到很多因素的影響，其中包括：
 - 電壓：**低電壓(電量幾乎耗盡)會降低緊固扭矩。
 - 配件尺寸：**未能使用正確的配件尺寸會降低緊固扭矩。
 - 螺栓尺寸：**更大的螺栓直徑一般要求更大的緊固扭矩。緊固扭矩也會根據長度、級別和扭矩係數而相應變化。
 - 螺栓：**確保所有螺紋均無鏽蝕和其他碎屑，確保適當的緊固扭矩。
 - 材料：**材料類型和材料表面的飾面效果也會影響緊固扭矩。
 - 緊固時間：**更長的緊固時間會增加緊固扭矩。若緊固時間超過建議時長，會到時緊固件受到過大壓力、滑牙或受損。

維護

您的電動工具只需簡單保養，即可長期使用。若要持續獲得滿意的操作效果，需進行正確的工具維護和定期的清潔。



警告：為降低造成嚴重人身傷害的風險，在進行任何調整、拆卸/安裝附件或配件前，切記關閉工具並斷開工具電源。意外啟動可能會造成傷害。

充電器和電池組是不可維修的。

潤滑

您的電動工具無需額外潤滑。

清潔



警告：觸電和機械危害請先切斷設備電源，再進行清潔。



警告：為確保操作安全、高效，請務必保持電動設備和通風槽的清潔。



警告：不得使用溶劑或其他刺激性化學品來清潔工具的非金屬部件。這些化學品會侵蝕這些部件所用的材料。僅使用蘸有溫和肥皂水的濕布進行擦拭。不得讓任何液體滲入工具；不得將工具的任何部件浸沒在液體中。

可使用乾燥、柔軟的非金屬刷和/或恰當的吸塵器清潔器來清潔通風槽。請勿使用水或任何清潔劑。請佩戴獲得批准的護目鏡和防護面具。

可選配件



警告：除了 DeWALT 提供的配件之外，其他配件都未接受過此產品的兼容性測試。若將此類配件與本產品搭配使用，將存在安全隱患。為降低人身傷害風險，本產品只可使用 DeWALT 推薦的配件。

請諮詢您的經銷商，了解更多關於合適配件的信息。

保護環境



分類回收。帶有此標誌的產品和電池必須與一般家庭廢物分開處置。

產品和電池包含可重複使用或回收的材料，可降低對原材料的需求。請根據當地法規回收電氣產品和電池。更多資訊，請造訪 www.2helpu.com。

可充電的電池組

本電池組使用壽命長，若無法為以前輕鬆完成的工作提供充足電力，必須更換電池組。在使用壽命結束時，請妥善處置以保護我們的環境：

- 使電池完全放電，然後將它從工具中卸下。
- 鋰離子電池是可回收的。請將它們送往您的代理商或當地的回收站。所收集的電池組將會再循環利用或妥善處置。

售後服務和維修

DeWALT 維修中心擁有經過培訓的人員，能夠為顧客提供充分、可靠的產品服務。如果您通過未獲授權的維修中心進行維修，我們不會承擔任何責任。您可以致電台灣授權維修中心 02-2999-4633。

進口商：

新加坡商百得電動工具(股)公司台灣分公司

地址：台北市士林區德行西路33號2樓

電話：02-28341741

總經理商：

永安實業股份有限公司

地址：新北市三重區新北大道二段137號

電話：02-29994633

브러쉬리스 충전 임팩트 드라이버

DCF860

축하합니다!

DeWALT공구를 선택해 주셔서 감사합니다. 수년간의 경험, 철저한 제품 개발 및 혁신을 통해 DeWALT 는 전문 전동 공구 사용자에게 가장 신뢰할 수 있는 파트너 중 하나가 되었습니다.

기술 데이터

		DCF860
전압	V _{DC}	18 (20 Max)
배터리 유형		리튬 이온
분당 타격수	ipm	0-4500
무부하 속도		
모드 1	rpm	0-1800
모드 2	rpm	0-2500
모드 3	rpm	0-3800
최대 토크	Nm	282
공구 홀더	mm	6.35
무게(배터리 팩 제외)	kg	1.1

배터리				충전기 / 충전 시간 (분)***							
Cat#	V _{DC}	Ah	Weight(kg)	DCB104	DCB107	DCB112 DCB1102	DCB115 DCB1104	DCB117 DCB1112	DCB118	DCB132	
DCB546/DCB606	18/54 (20/60 Max)	6.0/2.0	1.08	60	270	170	90	40	60	90	
DCB547/DCB609/DCB609G	18/54 (20/60 Max)	9.0/3.0	1.46	75*	420	270	135*	60	75*	135*	
DCB548/DCB612	18/54 (20/60 Max)	12.0/4.0	1.46	120	540	350	180	80	120	180	
DCB549/DCB615	18/54 (20/60 Max)	15.0/5.0	2.12	125	730	450	230	90	125	230	
DCB180	18 (20 Max)	3.0	0.62	45	140	90	45	45	45	45	
DCB181	18 (20 Max)	1.5	0.35	22	70	45	22	22	22	22	
DCB182/DCB204	18 (20 Max)	4.0	0.61	60/40**	185	120	60	60/40**	60/40**	60	
DCB183/DCB203	18 (20 Max)	2.0	0.40	30	90	60	30	30	30	30	
DCB184/DCB184G/DCB205	18 (20 Max)	5.0	0.62	75/50**	240	150	75	75/50**	75/50**	75	
DCB187	18 (20 Max)	3.0	0.54	45	140	90	45	45	45	45	
DCB189/DCB240	18 (20 Max)	4.0	0.54	60	185	120	60	60	60	60	
DCB186	18 (20 Max)	6.0	0.95	60	270	170	90	60	60	90	
DCB208	18 (20 Max)	8.0	0.95	70	360	240	120	70	70	120	
DCBP034	18 (20 Max)	1.7	0.32	27	82	50	27	27	27	27	
DCBP520	18 (20 Max)	5.0	0.75	75/50**	240	150	75	75/50**	75/50**	75	

*Date code 201811475B 또는 그이후

**Date code 201536 또는 그이후

***배터리 충전 시간 매트릭스는 참고용으로만 제공됩니다. 충전 시간은 배터리의 온도와 상태에 따라 다릅니다.



경고: 부상 위험을 줄이려면 사용 설명서를 읽으십시오.

정의: 안전 지침

다음 정의는 각 경고 문구의 심각도를 설명합니다. 사용 설명서를 읽고 다음 기호들에 유의하십시오.



위험: 절박한 위험 상태를 나타내며, 방지하지 않으면, 사망 또는 심각한 부상을 초래합니다.



경고: 잠재적 위험 상태를 나타내며, 방지하지 않으면 사망 또는 심각한 부상을 초래할 수 있습니다.



주의: 잠재적으로 위험한 상태를 나타내며, 방지하지 않으면 경미하거나 가벼운 부상을 초래할 수 있습니다.

참고: 신체 부상을 초래하지 않는 행위를 나타내며 방지하지 않으면 재산상의 손해가 발생할 수 있습니다.



감전 위험을 나타냅니다.



화재 위험을 나타냅니다.

전동 공구에 관한 일반 안전 경고



경고: 이 전동 공구와 함께 제공되는 모든 안전 경고와 **지시사항, 설명 및 사양**을 읽으십시오. 아래 나열된 모든 지침을 따르지 않으면 감전, 화재 및 / 또는 심각한 부상을 입을 수 있습니다.

향후 참고할 수 있도록 모든 경고 및 지시 사항을 보관해두십시오

경고에서 사용된 '전동 공구'라는 용어는 주 공급 전원에 의해 전기가 공급되는(유선) 전동 공구 또는 충전식(무선) 전동 공구를 의미합니다.

1) 작업장 안전

- a) 작업장을 항상 청결하고 밝게 유지하십시오. 혼잡하거나 어두운 작업장에서는 사고가 발생하기 쉽습니다.
- b) 가연성 액체, 가스 또는 먼지 등이 있는 폭발성 대기에서 전동 공구를 사용하지 마십시오. 전동 공구에서 먼지나 가스를 발화시킬 수 있는 불꽃이 될 수 있습니다.
- c) 전동 공구로 작업하는 동안에는 어린이와 주변 사람들이 작업 영역에 가까이 들어오지 못하도록 하십시오. 주변이 산만해져 통제력을 잃을 수 있습니다.

2) 전기 안전

- a) 동공구의 플러그는 콘센트와 형식이 일치해야 하며, 플러그를 어떤 형태로든 개조하지 마십시오. 또한 접지된 전동공구에 다른 어댑터 플러그를 사용하지 마십시오. 개조되지 않은 플러그 및 형식이 일치하는 콘센트를 사용하면 감전 위험이 줄어듭니다.
- b) 파이프 관, 라디에이터, 렌즈, 냉장고 등의 접지 표면에 물이 닿지 않도록 하십시오. 몸에 닿을 경우 감전이 될 위험이 높아집니다.
- c) 전동 공구를 비 또는 습한 환경에 노출하지 않도록 주의하십시오. 전동 공구에 물이 들어가면 감전 위험이 높아집니다.
- d) 코드를 함부로 다루지 마십시오. 코드를 사용하여 전동공구를 운반하거나, 코드를 과도하게 잡아당겨서 플러그를 뽑지 않도록 주의하십시오. 전열코드가 열기 또는 오일과 접촉되는 것을 피하고, 날카로운 모서리 또는 기기의 기둥

부위에 닿지 않도록 주의 하십시오. 코드가 손상되거나 얽혀 있으면 감전 위험이 높아집니다.

- e) 전동 공구를 실외에서 사용할 때는 실외 사용에 적합한 연장 코드를 사용하십시오. 실외 사용에 적합한 코드를 사용하면 감전 위험이 줄어듭니다.
- f) 전동공구를 습한 공간에서 사용할 경우, 반드시 누전 차단기를 사용하십시오. 누전 차단기(RCD)를 사용하면 감전의 위험이 줄어듭니다. RCD를 사용하면 감전 위험이 줄어듭니다.

3) 신체 안전 사항

- a) 전동 공구로 작업할 때는 방심하지 말고 작업에 주의하면서 상식에 따르십시오. 피곤한 상태이거나 약물, 술, 치료제를 복용한 상태에서는 전동 공구를 사용하지 마십시오. 전동 공구를 사용하다 잠깐만 한 눈을 팔아도 심각한 부상을 당할 수 있습니다.
- b) 신체 보호 장비를 착용하십시오. 항상 보안경을 착용하십시오. 적절한 상황에서 방진 마스크, 미끄럼 방지 안전화, 안전모 또는 청력 보호 기구 등의 보호 장비를 사용하면 신체 부상 위험이 줄어듭니다.
- c) 의도하지 않은 장비 자동 방지, 전원 및/또는 배터리 팩에 연결하거나 공구를 들거나 운반하기 전에 스위치가 꺼짐 위치에 있는지 확인하십시오. 스위치가 켜짐 위치에 있는 상태에서 스위치에 손가락이 닿은 상태로 전동 공구를 운반하거나 전동 공구에 전원을 공급하면 사고가 발생합니다.
- d) 전동 공구를 켜기 전에 모든 조정 키 또는 렌치를 제거하십시오. 전동 공구의 회전 부품에 렌치나 키가 부착되어 있으면 부상을 당할 수 있습니다.
- e) 무리하게 팔을 뻗지 마십시오. 항상 올바른 자세로 서서 균형을 유지하십시오. 안정된 자세로 작업을 할 경우 전동 공구를 안전하게 사용할 수 있습니다.
- f) 절한 의복을 착용하십시오. 헐렁한 옷이나 장신구를 착용하지 마십시오. 머리카락과 옷이 움직이는 부품에 닿지 않도록 주의하십시오. 헐렁한 옷, 장신구 또는 긴 머리카락이 움직이는 부품에 걸 수 있습니다.
- g) 먼지 배출 및 집진 시설 연결을 위한 장치가 제공된 경우, 이를 장치가 연결되어 적절히 사용되고 있는지 반드시 확인하십시오. 집진 장치를 사용하면 먼지와 관련된 위험을 줄일 수 있습니다.
- h) 장치를 자주 사용함으로써 생긴 익숙함으로 인해 현실에 अनु주하거나 공구 안전 원칙을 무시하지 않도록 하십시오. 부주의한 작동은 순식간에 심각한 부상을 야기할 수 있습니다.

4) 전동 공구 사용 및 관리

- a) 전동 공구에 무리한 힘을 가하지 마십시오. 해당 용도에 맞는 올바른 전동 공구를 사용하십시오. 올바른 전동 공구를 사용해야 설계된 속도로 작업을 더욱 안전하고 정확하게 수행할 수 있습니다.
- b) 꺼지지 않거나 꺼지지 않는 경우 전동 공구를 사용하지 마십시오. 스위치로 제어되지 않는 전동 공구는 위험하므로 수리해야 합니다.
- c) 전동 공구를 조정하거나 액세서리를 변경하거나 보관하기 전에 전동 공구에서 분리되는 경우 전원에서 플러그를 뽑거나 또는 배터리 팩을 분리하십시오. 이러한 예방적

안전 조치를 따라야 전동 공구가 갑자기 작동할 위험이 줄어듭니다.

- d) **사용하지 않는 전동 공구는 어린이의 손이 닿지 않는 곳에 보관하고, 전동 공구나 본 지시 사항에 익숙하지 않은 사람이 전동 공구를 절대 사용하지 못하게 하십시오.** 전동 공구는 훈련을 받지 않은 사용자가 다루면 위험합니다.
- e) **전동 공구 및 액세서리 유지 보수, 움직이는 부품의 잘못된 정렬이나 바인딩, 부품 파손 및 기타 전동 공구의 작동에 영향을 미칠 수 있는 기타 모든 상태를 확인하십시오.** 손상된 부분이 있는 경우 사용하기 전에 전동 공구를 수리하십시오. 많은 사고는 전동 공구를 제대로 유지 보수하지 않아 발생합니다.
- f) **공구를 깨끗한 상태로 유지하십시오.** 절삭 가장자리를 예리하게 잘 유지하면 절삭기를 사용할 때 바인딩이 적고 다루기가 용이합니다.
- g) **작업 환경과 수행할 작업을 고려하여, 본 지시 사항에 따라 전동 공구, 액세서리 및 톨 비트 등을 사용하십시오.** 본 사용 설명서의 내용과 다른 용도로 전동 공구를 사용하면 위험한 상황이 발생할 수 있습니다.
- h) **핸들과 잡는 표면은 건조하고 깨끗한 상태를 유지하고 오일/기름이 묻지 않도록 하십시오.** 미끄러운 핸들과 잡는 면은 예기치 못한 상황에서 안전한 취급과 공구 관리를 보장하지 않습니다.

5) 배터리 공구 사용 및 주의 사항

- a) **다시 충전할 때는 제조업체에서 지정한 충전기만 사용하십시오.** 하나의 배터리 팩 유형에 적합한 충전기를 다른 배터리 팩과 함께 사용할 경우 화재의 위험이 있습니다.
- b) **전동 공구를 사용할 때는 구체적으로 지정되어 있는 배터리 팩만 사용하십시오.** 다른 배터리 팩을 사용하면 부상을 입거나 화재의 위험이 있습니다.
- c) **배터리 팩을 사용하지 않을 때에는 클립, 동전, 키, 못, 나사 등의 금속 물체나, 단자 간에 연결할 수 있는 작은 금속 물체가 닿지 않도록 멀리 두십시오.** 배터리 단자가 단락되면 화상을 입거나 화재의 위험이 있습니다.
- d) **터리를 과다 사용하면 액체가 배터리에서 흘러 나올 수 있으므로, 접촉을 피하십시오.** 실수로 접촉한 경우에는 물로 씻으십시오. 액체가 눈에 들어간 경우 치료를 받으십시오. 배터리에서 나온 액체는 통증을 유발하거나 화상을 입힐 수 있습니다.
- e) **손상되거나 변경된 배터리 팩 또는 공구를 사용하지 마십시오.** 손상되거나 개조된 배터리는 예측할 수 없는 작용을 보여, 화재, 폭발 또는 부상 위험을 야기할 수 있습니다.
- f) **배터리 팩 또는 공구를 불이나 과도한 온도에 노출하지 마십시오.** 불 또는 130 °C 이상의 온도에 노출되면 폭발할 수 있습니다.
- g) **모든 충전 지침을 따르고 배터리 팩 또는 공구를 설명서에 지정된 범위 밖의 온도에서 충전하지 마십시오.** 적절하지 않게 충전하거나 지정된 범위 밖의 온도에서 충전하면 배터리가 손상되어 화재 위험이 증가될 수 있습니다.

6) 정비

- a) **자격을 갖춘 기술자가 동일 교체 부품을 사용하여 정비 작업을 수행해야 합니다.** 그레아 전동 공구의 인전이 보장됩니다.

- b) **손상된 배터리 팩을 정비하지 마십시오.** 배터리 팩은 제조업체 또는 공인 서비스 공급업체를 통해서만 점검을 받아야 합니다.

임팩트 드라이버 안전 경고

- a) **패스너가 숨겨진 배선과 접촉할 수 있는 작업을 수행할 때 절연 그림 표면으로 전동 공구를 잡으십시오.** "전기가 통하는"전선과 접촉하는 패스너는 전동 공구의 노출 된 금속 부분을 "통전"시켜 작업자가 감전될 수 있습니다.

장류 위험

관련된 안전 규정을 준수하고 안전 장치를 사용한다고 해도 특정한 위험은 피할 수 없습니다. 이러한 위험은 다음과 같습니다.

- 청각 장애.
- 파편 날림으로 인한 신체 부상 위험.
- 작업 중 뜨거워지는 액세서리로 인한 화상 위험.
- 장기간 사용으로 인한 부상 위험.

본 지침을 잘 보관해 두십시오

충전기

DEWALT 충전기는 조정할 필요가 없으며 최대한 쉽게 작동하도록 설계되었습니다.

전기 안전

전기 모터는 한 가지 전압에만 맞추어 설계되었습니다. 배터리 팩 전압이 명판에 기재된 전압과 일치하는지 항상 확인하십시오. 또한 충전기의 전압이 주전원의 전압과도 일치하는지 확인하십시오.



DEWALT 충전기는 IEC60335에 따라 이중 절연되어 있습니다. 따라서 접지선이 필요하지 않습니다.

전원 코드가 손상된 경우 DEWALT 또는 공인 서비스 기관에서만 교체해야 합니다.

연장 케이블 이용

연장 코드는 가끔씩 사용하지 마십시오. 사용 중인 전원공급기 정격전원에 맞는 승인된 연장 코드를 사용하십시오. (기술 데이터 참조). 최소 도체 크기는 1mm²입니다. 최대 길이는 30m입니다. 케이블 릴을 사용할 때는 항상 케이블을 완전히 푸십시오.

모든 배터리 충전기에 대한 중요한 안전 지침

본 지침을 잘 보관해 두십시오. 본 사용 설명서에는 호환이 되는 배터리 충전기에 대한 중요한 안전 및 작업 지침이 포함되어 있습니다. (기술 데이터 참조).

- 충전기를 사용하기 전에 충전기, 배터리 팩, 그리고 배터리 팩 관련 제품에 대한 지침과 주의 표시를 숙지하십시오.



경고: 감전 위험. 충전기 내부에 액체가 들어가지 않도록 하십시오. 감전될 수 있습니다.



경고: 정격 전류 전류가 30mA 미만인 누전 차단기를 사용하는 것이 좋습니다.



주의: 화상 위험. 부상 위험을 줄이려면 DEWALT 충전식 배터리 만 충전하십시오. 다른 유형의 배터리는 폭발로 인한 신체 부상과 손상을 초래할 수 있습니다.



주의: 어린이가 본 제품을 가지고 놀지 못하도록 항상 주의해야 합니다.

참고: 특정 조건에서, 충전기가 전원 공급기에 연결되어 있으면 충전기 내부에 노출된 충전 접점이 이물질에 의해

단락될 수 있습니다. 철부스러기, 알루미늄 호일, 금속 입자 축적물 등의 전도성 이물질은 충전기 캐비티에 닿지 않게 해야 합니다. 캐비티 안에 배터리 팩이 없을 경우 항상 배터리 전원 공급기에서 충전기의 플러그를 뽑으십시오. 충전기를 청소할 때는 플러그를 뽑아야 합니다.

- **본 사용 설명서에서 명시된 충전기 외의 다른 충전기로 배터리 팩을 충전하지 마십시오.** 본 충전기와 배터리 팩은 함께 사용하도록 특수 설계되었습니다.
- **이 충전기는 DEWALT 충전식 배터리 충전 이외의 용도로 사용할 수 없습니다.** 다른 용도로 사용하면 화재, 감전 또는 감전사고의 위험이 있습니다.
- **충전기가 비나 눈을 맞지 않도록 하십시오.**
- **충전기를 분리할 경우 코드가 아니라 플러그를 뽑으십시오.** 그래야만 전기 플러그 및 코드 손상의 위험이 줄어듭니다.
- **코드가 밟히거나 걸리거나 기타 원인에 의해 손상되거나 압박을 받지 않도록 유의하십시오.**
- **불가피한 경우가 아니면 연장 코드를 사용하지 마십시오.** 연장 코드를 잘못 사용하면 화재, 감전 또는 감전사의 위험이 있습니다.
- **충전기 위에 물건을 올려놓거나 부드러운 표면에 충전기를 두면 환기 슬롯이 막혀 내부가 과열될 수 있습니다.** 충전기는 열원에 가까이 두지 마십시오. 충전기는 하우징의 상단과 하단에 있는 슬롯을 통해 환기됩니다.
- **코드나 플러그가 손상된 충전기를 작동시키지 마십시오 — 즉시 교체하십시오.**
- **심한 충격을 받았거나 떨어뜨렸거나 어떠한 식으로든 손상된 경우에는 충전기를 작동시키지 마십시오.** 공인 서비스 센터로 가져가십시오.
- **충전기를 분해하지 마십시오. 서비스나 수리가 필요한 경우에는 공인 서비스 센터로 가져가십시오.** 잘못 재조립하면 감전, 감전사 또는 화재의 위험이 있습니다.
- 전원 코드가 손상된 경우 사고 방지를 위해 제조업체, 서비스 대리점 또는 이에 준하는 유자격 수리 기술자를 통해 즉시 교체하십시오.
- **감소하려면 먼저 충전기를 콘센트에서 분리하십시오. 그래야 감전 위험이 줄어듭니다.** 배터리 팩을 제거하는 것만으로 이러한 위험이 줄어들지는 않습니다.
- **절대로** 충전기 두 개를 함께 연결하지 마십시오.
- **충전기는 가정용 표준 전력 220~240V 으로 작동하도록 설계되어 있습니다. 다른 전압에서는 사용하지 마십시오.** 차량용 충전기는 제외됩니다.
- 전원 플러그를 하나의 콘센트 (멀티탭)에 여러 제품을 동시에 사용하지 마십시오.
- *콘센트의 이상 발열로 화재의 원인이 됩니다.
- 배터리 충전이 완료 되었거나 외출 시에는 충전기 전원 플러그를 빼십시오.
- *감전, 누전 및 화재의 원인이 됩니다.
- 제품 충전 시 제품에서 연기가 나면 즉시 전원 플러그를 뽑 후 스탠바이블랙앤데커 고객센터로 연락하십시오.
- 동물이 충전기 전원을 씹어 먹지 않도록 주의 하십시오.

배터리 충전 (그림 B)

참고: 리튬이온 배터리 팩의 성능과 수명을 극대화하려면 처음 사용하기 전에 배터리 팩을 완전히 충전시키십시오.

1. 배터리 팩을 끼우기 전에 충전기를 적절한 콘센트에 꽂습니다.
2. 배터리 팩을 ① 충전기에 삽입하고 배터리 팩이 충전기에 완전히 장착되었는지 확인합니다. 빨간색(충전 중) 표시등이 반복해서 깜박이면서 충전 프로세스가 시작되었음을 알립니다.
3. 1단계 충전 깜박임 표시기는 대부분의 배터리 용량을 충전하는 충전 프로세스를 나타냅니다. 2단계 충전 깜박임 표시기는 배터리가 최대 용량에 도달하기 위한 나머지 또는 충전 과정을 나타냅니다.
4. 1단계 또는 2단계의 충전 완료는 조명이 계속 켜져 있는 것으로 표시됩니다. 배터리 팩은 1단계 및 2단계 충전 표시등이 계속 켜져 있어야 완전히 충전된 것이며, 이때 분리하여 사용하거나 충전기에 뇌될 수 있습니다.

참고: 배터리 팩을 제거하려면 일부 충전기에서는 배터리 팩 해제 버튼 ②을 눌러야 합니다.

배터리 팩의 충전 상태는 아래 표시등을 참조하십시오.

지표			
	1단계 충전		
	2단계 충전		
	완전 충전됨		
	냉/온 팩 지연*		

*빨간색 표시등이 계속 깜박거리지만, 노란색 표시등은 이 작동동안 계속 켜져 있습니다. 배터리 팩이 적정 온도에 도달하면, 노란색 표시등이 꺼지고 충전기에서 충전 절차를 다시 시작합니다.

이 호환 충전기는 결합이 있는 배터리 팩은 충전하지 못합니다. 등이 꺼지지 않도록 하여 배터리에 결합이 있음을 표시합니다.

참고: 이는 충전기 고장을 의미할 수도 있습니다.

충전기에 문제가 표시되는 경우 충전기와 배터리 팩을 공인 서비스 센터로 가져 가서 테스트를 받아 보십시오.

냉/온 팩 지연

충전기에서 너무 뜨겁거나 차가운 배터리 팩이 감지되면, 냉/온 팩 지연이 자동으로 시작되어 배터리 팩이 적절한 온도가 될 때까지 충전이 중단됩니다. 이 과정이 끝나면 충전기가 자동으로 팩 충전 모드로 전환됩니다. 이 기능은 배터리 팩 수명을 최대한으로 보장하기 위한 것입니다.

차가운 배터리 팩은 따뜻한 배터리 팩보다 더 느린 속도로 충전됩니다. 충전 사이클 전체에 걸쳐 배터리 팩은 이렇게 느린 속도로 충전되며 배터리 팩이 따뜻해지더라도 최대 충전 속도로 복원되지 않습니다.

DCB118 충전기에는 배터리 팩을 식히기 위해 설계된 내장 팬이 장착되어 있습니다. 배터리 팩을 식혀야 하면 팬이 자동으로 켜집니다. 팬이 제대로 작동하지 않거나 환기구가 막혀 있을 경우 충전기를 작동하지 마십시오. 이물질이 충전기 내부로 들어가지 않도록 하십시오.

전자 보호 시스템

XR 리튬이온 배터리 팩은 배터리에 과부하가 걸리거나 과열 또는 완전 방전되는 것을 방지하는 전자 보호 시스템으로 설계되었습니다. 이 공구의 전자 보호 시스템이 작동하면 자동으로 꺼집니다. 이러한 경우 리튬 이온 배터리가 완전히 충전될 때까지 충전기에 리튬 이온 배터리 팩을 넣으십시오.

벽 장착

이들 충전기는 테이를 또는 작업 표면에 똑바로 세우거나 벽에 장착할 수 있도록 설계되었습니다. 벽에 장착하는 경우, 충전기는 전기 콘센트에 닿을 수 있는 범위 내에 놓고, 공기 흐름이 방해될 수 있는 코너 또는 기타 장애물로부터 멀리 두십시오. 벽에서 장착 나사의 위치는 견본으로 충전기의 뒤쪽을 사용하십시오. 나사 머리 직경이 7~9 mm인 최소 25.4 mm 길이의 석고보드 나사(별도 구매)를 사용해서 충전기를 단단히 장착하고, 노출된 나사의 약 5.5 mm를 남겨 두고 최적의 길이로 목재에 고정합니다. 충전기 뒤쪽의 구멍을 노출되어 있는 나사에 맞추고 구멍에 완전히 맞물리도록 하십시오.

충전기 청소 지침



경고: 감전 위험. 청소하려면 먼저 충전기를 AC 콘센트에서 분리하십시오. 형광이나 부드러운 비금속성 브러시로 충전기 외관 부분에 묻은 먼지 및 기름을 제거할 수 있습니다. 물이나 세척제를 사용하지 마십시오. 공구 내부에 액체를 넣거나 공구 부품을 액체에 담그는 행동은 절대 금물입니다.

배터리 팩

모든 배터리 팩에 대한 중요한 안전 지침

배터리 팩을 교체하기 위해 주문할 때는 카탈로그 번호와 전압을 반드시 확인하고 표기해야 합니다.

배터리 팩은 포장박스에서 꺼낼 때 완전히 충전된 상태가 아닙니다. 배터리 팩과 충전기를 사용하기 전에 아래 안전 지침을 숙독하십시오. 그런 다음 설명된 충전 절차를 따르십시오.

모든 지시 사항을 읽으십시오

- 가연성 액체, 가스 또는 먼지 등 폭발 위험이 있는 환경에서 배터리를 충전하거나 사용하지 마십시오. 배터리를 끼우거나 충전기에서 분리할 때 먼지나 가스에 불이 붙을 수 있습니다.
- 충전기에 배터리 팩을 끼울 때 과도한 힘을 주지 마십시오. 어떤 형태든 호환되지 않는 충전기에 사용하기 위해 배터리 팩을 개조하지 마십시오. 배터리 팩이 파열되어 심각한 부상을 유발할 수 있습니다.
- DEWALT 충전기에서만 배터리 팩을 충전하십시오.
- 물이나 기타 액체에 튀거나 담그지 마십시오.
- 온도가 4 °C (39.2 °F) 이하로 떨어지거나 (겨울의 금속 외벽 또는 금속 건물과 같은) 장소에서 공구와 배터리 팩을 보관하거나 사용하지 마십시오. 40 °C (104 °F) (여름철 허름한 창고 또는 금속 건물 등).
- 배터리 팩이 심하게 손상되거나 완전히 낡았다라도 절대 소각하지 마십시오. 배터리 팩은 불속에서 폭발할 수 있습니다. 리튬이온 배터리 팩은 연소되면서 독성 연기와 물질을 발생시킵니다.
- 배터리 내용물이 피부에 닿으면 즉시 증상 세척제로 해당 부위를 씻으십시오. 배터리액이 눈에 들어갔을 경우, 15분 정도 또는 통증이 가실 때까지 눈을 뜨고 물로 씻어냅니다. 치료가 필요한 경우를 위해, 배터리 전해질은 액체 유기 탄산염과 리튬염의 혼합물로 구성되어 있음을 알아 두십시오.
- 열린 배터리 셀의 내용물은 호흡기 질환을 일으킬 수 있습니다. 신선한 공기를 공급하십시오. 증상이 계속되면 치료를 받으십시오.



경고: 화상 위험. 배터리액은 불꽃이나 화염에 노출되면 연소될 수 있습니다.



경고: 어떤 이유로든 배터리 팩을 절대 분해하지 마십시오. 배터리 팩 케이스가 깨지거나 손상되면 충전기에 넣지

마십시오. 배터리 팩을 문개거나 떨어뜨리거나 손상시키지 마십시오. 날카로운 충격을 받거나, 떨어뜨렸거나, 넘어지거나, 어떠한 방식으로든 손상된(예: 못에 찌리거나, 망치로 부딪히거나, 밟히는 등) 배터리 팩이나 충전기를 사용하지 마십시오. 감전 또는 감전사의 위험이 있습니다. 손상된 배터리 팩은 재활용을 위해 서비스 센터에 반납해야 합니다.



경고: 화재 위험. 배터리 팩을 보관하거나 휴대할 때는 노출된 배터리 단자에 금속 물체가 닿지 않도록 하십시오. 예를 들어, 못, 나사, 키 등이 있는 앞치마, 주머니, 도구상자, 제품 키트 상자, 서랍 등에 배터리 팩을 두지 마십시오.



주의: 사용하지 않는 공구는 걸레 넘어지거나 떨어질 위험이 없는 안정된 표면에 놓여 두십시오. 큰 배터리 팩이 있는 일부 공구는 배터리 팩 위에 똑바로 세워져 있지만 쉽게 넘어 질 수 있습니다.

운반



경고: 화재 위험. 배터리를 운반할 때 배터리 단자가 실수로 전도성 물질과 닿을 경우 화재 위험의 가능성이 있습니다. 배터리를 운반할 경우에는 배터리 단자가 보호되어 있고, 물체에 닿을 경우 단락을 일으킬 수 있는 물체로부터 제대로 절연되어 있는지 확인하십시오. **참고:** 리튬이온 배터리는 검사된 수화물에 넣어야 합니다.

DEWALT 배터리는 UN 의 위험물 운송에 관한 권고 (Recommendations on the Transport of Dangerous Goods, RTDG), 국제 항공 운송 협회(IATA)의 위험물 규정, 국제해상위험물 (International Maritime Dangerous Goods, IMDG) 규정 및 국제도로위험물물운송에 관한 유럽조약(European Agreement Concerning The International Carriage of Dangerous Goods by Road (ADR))을 포함하여 산업 표준 및 법적 기준에 따라 해당되는 모든 운송 규정을 준수합니다. 리튬 이온 전지 및 배터리는 위험 화물 테스트 및 기준 설명서에 대한 UN 권고 38.3항에 따라 테스트되었습니다.

대부분의 경우 DEWALT 배터리 팩 배송은 완전히 규제되는 9등급 위험 물질로 분류되지 않습니다. 일반적으로, 에너지효율 등급이 100 와트시 (Wh) 보다 큰 리튬 이온 배터리를 포함하는 수송용 완전 규제를 받는 Class 9 에 따라 운송되어야 합니다. 모든 리튬 이온 배터리에는 팩에 와트시 등급이 표시되어 있습니다. 또한 규정의 복잡성으로 인해 DEWALT 는 와트시 등급에 관계없이 리튬 이온 배터리 팩만 항공 운송하는 것을 권장하지 않습니다. 배터리 팩의 와트시 등급이 100 Whr 보다 크지 않을 경우는 제외되므로 배터리(공부 키트)가 포함된 공구의 수송용은 항공 운송할 수 있습니다.

수송품이 예외로 고려되든지 또는 완전 규제를 받든지 여부와 상관없이, 포장, 라벨링/표시 및 문서 요건에 관한 최신 규정을 찾아보는 것은 운송 회사의 책임입니다.

설명서의 본 섹션에서 제공되는 정보는 옳다고 믿고 제공되며 문서가 작성되었던 시기에는 정확한 것으로 간주됩니다. 단, 보증은 명시적이거나 함축적으로 제공되지 않습니다. 활동 시 해당 규정을 준수하는 것은 구매자의 책임입니다

FLEXVOLT™ 배터리 운반

DEWALT FLEXVOLT® 배터리에는 두 가지 모드가 있습니다. **사용 및 운송.**

사용 모드: FLEXVOLT™ 배터리가 단독으로 사용되거나 DeWALT 18V (최대 20V) 제품에 있는 경우 18V(최대 20V) 배터리로 작동합니다. FLEXVOLT™ 배터리가 54V(최대 60V) 또는 108V(최대

한국어

120V)(54V(60V 최대) 배터리 2개) 제품에 있는 경우 54V(최대 60V) 배터리로 작동합니다.

운반 모드: 캡이 FLEXVOLT™ 배터리에 부착되면 배터리는 운송 모드에 있습니다. 운송 시 캡을 유지하십시오.

운반 모드에 있을 때, 더 높은 와트시 등급의 배터리 1개에 비해 더 낮은 와트시 (Wh) 등급의 배터리 3 개가 되는 팩 내에서 일련의 셀은 전기 연결이 끊어져 있습니다. 와트시 등급이 더 낮은 이 증가된 배터리 3 개 수량은 더 높은 와트시 배터리에 부과되는 특정 수송 규정에서 팩을 면제시킬 수 있습니다.



예를 들어, 운반 Wh 정격은 사용 및 운송 라벨 표시 예제

3 x 36 Wh 를 나타내며, 각 36 Wh 배터리 3 개를 의미합니다. 사용 Wh 정격은 108 Wh를 나타낼 수 있습니다 (1 개 배터리 포함).



실내 전용.



환경 보호 차원에서 배터리 팩을 폐기하십시오.



지정된 DeWALT 충전기¹로만 배터리 팩을 충전하십시오. 지정된 DeWALT 배터리 이외의 배터리 팩을 DeWALT 충전기로 충전하면 배터리 팩이 파열되거나 다른 위험한 상황이 발생할 수 있습니다.



배터리 팩을 소각하지 마십시오.



사용(운반 캡 미포함). 예: Wh 정격은 108 Wh 를 나타냅니다 (108 Wh 배터리 1개).



운반(내장 운반 캡 포함). 예: Wh 정격은 3 x 36 Wh (36 Wh 배터리 3 개)를 나타냅니다.

배터리 유형

배터리에 관한 자세한 정보는 기술 데이터를 참조하십시오.

포장 내용물

포장에는 다음 내용물이 들어 있습니다.

- 1 임팩트 드라이버
- 1 충전기 (배어틀에는 포함되지 않음)
- 1 자석 비트 홀더
- 1 벨트 후크
- 1 TSTAK 키트 박스 (E2T/P2A 버전에만 포함)
리튬 이온 배터리 팩
- 1 사용 설명서
- 1 양날 토션 비트 – DWA13MS (P2A 버전에만 포함)
- 1 스크류드라이버 비트 (9mm Shank) – DWA2PH2IR (USNA 버전에만 포함)

참고: 배터리의 팩, 충전기 및 키트 박스는 N 모델에 포함되어 있지 않습니다. 배터리 팩과 충전기는 NT 모델에 포함되어 있지 않습니다. B 모델에는 Bluetooth® 배터리 팩이 포함됩니다.

참고: Bluetooth® 워드 마크 및 로고는 Bluetooth®, SIG, Inc.가 소유한 등록 상표이며 DeWALT 는 라이선스 하에 이러한 마크를 사용합니다. 기타 상표 및 상호는 해당 소유자의 상표입니다.

- **운반 중에 발생할 수 있는 공구, 부품 또는 액세서리의 손상 여부를 확인하십시오.**
- **작동 전에 시간을 내어 본 사용 설명서를 읽고 숙지하십시오.**

공구에 표시된 마크

공구에는 다음과 같은 그림이 있습니다.



사용 전에 사용 설명서의 내용을 숙지하십시오.



가시 광선, 빛을 응시하지 마십시오.

날짜 코드 위치(그림 B)

생산 날짜 코드는 **14** 4자리 연도와 2자리 주로 구성되며 2자리 공장 코드로 확장됩니다.

보관 권장 사항

1. 보관 장소로는 직사광선을 받지 않고 지나치게 덥거나 춥지 않은 시원하고 건조한 곳이 가장 좋습니다. 최적의 배터리 성능과 수명을 위해, 사용하지 않을 때에는 배터리의 팩을 실온에서 보관하십시오.
2. 장기간 보관하는 경우, 최적의 결과를 위해 완전히 충전된 배터리 팩을 충전기에서 분리하여 서늘하고, 건조한 장소에 보관하는 것이 좋습니다.
3. 직사광선이 비치는 차량 내부에는 제품 또는 배터리를 보관하지 마십시오.

*화재 또는 폭발의 원인이 됩니다.

참고: 배터리 팩은 완전히 방전된 상태로 보관해서는 안 됩니다. 사용 전에 배터리 팩을 재충전해야 합니다.

충전기 및 배터리 팩에 부착된 라벨

본 설명서에 사용된 그림 외에도 충전기 및 배터리 팩에 부착된 라벨에는 다음과 같은 그림이 표시되어 있습니다.



사용 전에 사용 설명서의 내용을 숙지하십시오.



충전 시간은 기술 데이터를 참조하십시오.



전도성 있는 물체로 시험하지 마십시오.



손상된 배터리 팩을 충전하지 마십시오.



물에 닿지 않도록 하십시오.



손상된 코드는 즉시 교체하십시오.



4°C ~ 40°C 사이에서만 충전하십시오.

설명(그림 A)

! **경고:** 전동 공구 또는 전동 공구의 어떤 부품도 절대 개조하지 마십시오. 제품이 파손되거나 신체 부상을 당할 수도 있습니다.

- 1 배터리 팩
- 2 배터리 분리 버튼
- 3 가변 속도 트리거
- 4 정 회전 / 역 회전 버튼
- 5 척 칼라
- 6 6.35 mm 육각 킥 릴리스 척
- 7 모드 선택기
- 8 작업 등
- 9 벨트 후크
- 10 장차 나사
- 11 메인 핸들
- 12 작업등 스위치

용도

이 임팩트 드라이버는 전문적인 임팩트 스크루드라이빙 애플리케이션을 위해 설계되었습니다. 충격 기능으로 인해 이 공구는 목재, 금속 및 콘크리트에서 패스너를 구동하는 데 특히 유용합니다. 절대로 습한 환경이나 가연성 액체 또는 가스가 있는 곳에서 사용하지 마십시오.

이 임팩트 드라이버는 전문적인 전동 도구입니다.

어린이가 이 공구를 만지지 않도록 하십시오. 경험이 없는 작업자가 이 공구를 사용할 때는 감독자의 지도가 필요합니다.

- **어린이 및 노약자.** 본 제품은 어린이나 노약자가 사용하도록 설계되지 않았습니다. 이러한 사람이 사용할 때는 감독이 필요합니다.
- 이 제품은 안전을 책임지는 사람이 감독하지 않는 한 경험, 지식 또는 기술이 부족한 자, 신체적, 감각적 또는 정신적 능력이 저하된 사람(어린이 포함)이 사용할 수 없습니다. 이 제품과 함께 어린이만 혼자 두어서는 안 됩니다.

조립 및 조정

! **경고:** 심각한 부상의 위험을 줄이려면 조정을 하거나 부착물 또는 액세서리를 제거/설치하기 전에 도구를 끄고 배터리를 분리하십시오. 공구가 갑자기 작동하여 부상을 당할 수 있습니다.

! **경고:** DEWALT 배 터리와 충전기만 사용하십시오.

공구에서 배터리 팩 삽입 및 제거 (그림 B)

참고: 배터리 팩이 완전히 충전되었는지 1 확인하십시오.

배터리 팩을 공구 핸들에 설치하려면

1. 배터리 팩을 공구 손잡이 안쪽의 레일에 맞추십시오(그림B).
2. 공구에 배터리 팩이 견고하게 장착될 때까지 핸들에 밀어 넣고 딸깍하고 잠기는 소리가 들리는지 확인하십시오.

공구에서 배터리 팩을 분리하려면

1. 배터리의 분리 버튼을 누르고 2 배터리의 분리 버튼을 누르고
2. 배터리를 충전기에 삽입합니다.

연료 게이지 배터리 팩(그림 B)

일부 DEWALT 배터리 팩에는 배터리 팩에 남아 있는 충전 수준을 나타내는 3개의 녹색 LED 표시등으로 구성된 연료 게이지가 있습니다.

연료 게이지를 작동하려면 연료 게이지 버튼 13 을 길게 누릅니다. 녹색 LED 표시등 3 개가 조합되어 커짐으로써 충전 잔량 수준을 나타냅니다. 배터리 잔량이 사용 가능한 한계치 미만이면 배터리의 잔량 표시등이 켜지지 않으므로 배터리를 재충전해야 합니다.

참고: 잔량표시등은 배터리 팩에 남아 있는 충전 레벨을 나타내는 것일 뿐입니다. 공구의 성능을 나타내는 것이 아니며 제품 구성품, 온도 및 최종 사용자의 용도에 따라 변경될 수 있습니다.

킥 릴리스 척 (그림 A, D)

! **경고:** 임팩트 액세서리만 사용하십시오. 충격이 없는 액세서리는 파손되어 위험한 상태를 유발할 수 있습니다. 사용하기 전에 액세서리를 검사하여 균열이 없는지 확인하십시오.

참고: 척에는 6 1/4인치(6.35mm) 육각 액세서리를 사용할 수 있습니다.

액세서리를 교체하기 전에 앞으로/뒤로 버튼 4 을 잠금 해제(중앙) 위치에 놓고 배터리 팩 1 을 제거하십시오.

액세서리를 설치하려면 액세서리를 완전히 삽입하십시오. 액세서리가 제자리에 고정되어 있습니다(그림 D).

액세서리를 제거하려면 척 칼라 5 를 공구 앞쪽에서 당겨 빼십시오. 액세서리를 제거합니다(그림 D).

벨트 후크(그림 A)

일부 모델에 포함됨

! **경고:** 심각한 부상의 위험을 줄이려면 공구의 벨트 후크 만 사용하여 작업 벨트에 공구를 걸십시오. 벨트 후크를 사용하여 공구를 사람이나 물체에 묶거나 고정하는 데 사용하지 마십시오. 공구를 머리 위에 매달거나 벨트 후크에 물건을 매달 지 마십시오.

! **경고:** 심각한 부상의 위험을 줄이려면, 벨트 후크를 고정하는 나사가 단단히 고정되었는지 확인하십시오.

중요사항: 벨트 후크를 부착하거나 교체할 때 제공된 나사만 사용하십시오. 나사를 단단히 조이십시오. 왼손잡이 또는 오른손잡이 사용자가 사용할 수 있도록 제공된 나사 10 만 사용하여 벨트 후크 9 를 도구의 양쪽에 부착할 수 있습니다. 벨트 후크가 전혀 필요하지 않은 경우 공구에서 제거할 수 있습니다. 벨트 후크를 이동하려면 고정하고 있는 나사 10 를 제거한 다음 반대쪽에서 다시 조립하십시오. 나사를 단단히 조이십시오.

작업

사용 지침

! **경고:** 항상 안전 지시 사항과 해당 규정을 준수하십시오.

! **경고:** 심각한 부상의 위험을 줄이려면 조정을 하거나 부착물 또는 액세서리를 제거/설치하기 전에 공구를 끄고 배터리 팩을 분리하십시오. 공구가 갑자기 작동하여 부상을 당할 수 있습니다.

올바른 손 위치(그림 E)

경고: 심각한 신체 부상의 위험을 줄이려면 항상 그림과 같이 올바르게 손을 위치하십시오.

경고: 심각한 신체 부상의 위험을 줄이려면 항상 갑작스러운 반동을 예상하고 확실하게 잡으십시오.

올바른 손 위치를 지정하려면 한 손으로 메인 핸들(11)을 잡아야 합니다.

가변 속도 트리거 스위치(그림 A)

공구를 켜려면 트리거 스위치(3)를 쥐십시오. 공구를 끄려면 트리거 스위치를 놓습니다. 공구에는 브레이크가 장착되어 있습니다. 트리거 스위치를 완전히 놓으면 앤빌이 멈춥니다. 가변 속도 스위치를 사용하면 특정 응용 분야에 가장 적합한 속도를 선택할 수 있습니다. 트리거를 당길수록 공구가 더 빨리 작동합니다. 공구 수명을 최대화하려면 시작 구멍 또는 패스너에만 가변 속도를 사용하십시오.

참고: 가변 속도 범위에서 연속 사용은 권장하지 않습니다. 트리거 스위치가 손상될 수 있으므로 피해야 합니다.

정 회전 / 역 회전 제어 버튼

(그림 A)

정 회전 / 역 회전 제어 버튼(4)은 공구의 방향을 결정하고 잠금 버튼 역할도 합니다.

정회전을 선택하려면, 트리거 스위치에서 손을 떼고 공구 오른쪽에 있는 정 회전 / 역 회전 제어 버튼을 누릅니다.

후진을 선택하려면 트리거 스위치를 놓고 공구 왼쪽에 있는 정 회전 / 역 회전 제어 버튼을 누르십시오.

제어 버튼의 중앙 위치는 공구를 꺼짐 위치에 고정합니다. 제어 버튼의 위치를 변경할 때 트리거를 놓아야 합니다.

참고: 회전 방향을 변경한 후 공구를 처음 실행하면 작동 시 클릭 소리가 들릴 수 있습니다. 이는 정상적인 현상이며 문제가 있는 것은 아닙니다.

작업등(그림 A, C)

주의: 작업등을 응시하지 마십시오. 심각한 눈 부상을 입을 수 있습니다.

작업등(8)에는 여러 설정이 함께 제공됩니다.

작업등 버튼(12)을 반복해서 누르면 20초 동안 낮은 조명, 20초 동안 높은 조명, 20분 동안 높은 조명을 거쳐 꺼집니다.

작업등 아이콘이 켜지면 고조도 20분 LED 모드가 활성화된 것입니다.

참고: 작업등은 바로 작업 표면을 비추기 위한 것이며 손전등으로 사용할 수 없습니다.

모드 선택기(그림 A, C)

공구에는 4가지 모드 중 하나를 선택할 수 있는 모드 선택기(7)가 있습니다. 필요한 최대 속도/토크에 따라 모드를 선택하고 가변 속도 트리거(3)를 사용하여 공구의 속도를 제어합니다.

참고: DeWALT Impact Connect 액세서리를 체결할 때는 모드 2를 선택하십시오.

참고: 속도 1과 2는 일반적으로 사용되는 드릴 작업과 나사 태핑 작업 속도와 일치하도록 최적화되었습니다.

올바른 설치를 위해서는 임팩트 드라이버 설명서와 나사 제조업체 지침을 참조하십시오.

		명세서	
모드		어플리케이션	RPM
모드 1	저속		0- 1800 정방향
			0- 1800 역방향
모드 2	중속		0- 2500 정방향
			0- 2500 역방향
모드 3	고속		0- 3800 정방향
			0- 3800 역방향
모드 4	손전등 모드		

사용법(그림 A)

주의: 패스너 및/또는 시스템이 공구에서 발생하는 토크 수준을 견딜 수 있는지 확인하십시오. 과도한 토크는 파손 및 부상의 원인이 될 수 있습니다.

1. 패스너 헤드에 액세서리를 놓습니다. 공구가 패스너를 똑바로 가라키도록 하십시오.

2. 가변 속도 트리거 스위치(3)를 눌러 작동을 시작합니다. 작동을 중지하려면 가변 속도 트리거 스위치를 놓습니다. 조임 토크는 다음을 포함한 많은 요인의 영향을 받으므로 항상 토크 렌치로 토크를 확인하십시오.

- **전압:** 배터리가 거의 방전되어 전압이 낮으면 조임 토크가 감소합니다.
- **액세서리 크기:** 올바른 액세서리 크기를 사용하지 않으면 체결 토크가 감소합니다.
- **볼트 크기:** 더 큰 볼트 직경은 일반적으로 더 높은 조임 토크를 필요로 합니다. 조임 토크는 길이, 등급 및 토크 계수에 따라 달라집니다.
- **볼트:** 모든 나사산에 녹 및 기타 이물질이 없는지 확인하여 적절한 조임 토크를 허용합니다.
- **재료:** 재료의 유형과 재료의 표면 마감은 조임 토크에 영향을 미칩니다.
- **고정 시간:** 조임 시간이 길수록 조임 토크가 증가합니다. 권장 시간보다 더 긴 고정 시간을 사용하면 패스너에 과도한 응력이 가해지거나 벗겨지거나 손상될 수 있습니다.

유지 보수

전동 공구는 최소한의 유지보수로 장기간 작동하도록 설계되었습니다. 만족스러운 연속 작동은 적절한 공구 관리와 정기적인 청소에 따라 그 성능이 달라질 수 있습니다.

경고: 심각한 부상의 위험을 줄이려면 조정을 하거나 부착물 또는 액세서리를 제거/설치하기 전에 도구를 끄고 배터리 팩을 분리하십시오. 공구가 갑자기 작동하여 부상을 당할 수 있습니다.

충전기 및 배터리 팩은 수리할 수 없습니다.

윤활방법

전동 공구는 별도의 윤활 작업이 필요하지 않습니다.

청소

경고: 감전 및 기계적 위험. 청소하기 전에 전기 제품을 전원에서 분리하십시오.

경고: 안전하고 효율적인 작동을 위해 전기 제품과 환기구를 항상 깨끗하게 유지하십시오.



경고: 공구의 비금속성 부품을 청소할 때는 용제 등의 강력한 화학약품을 절대 사용하지 마십시오. 그렇지 않으면 이러한 부분에 사용된 재료가 약해질 수 있습니다. 헹굼에 물과 순한 비누를 적셔 닦아주십시오. 공구 내부에 액체를 넣거나 공구 부품을 액체에 담그는 행동은 절대 금물입니다.

통풍구는 건조하고 부드러운 비금속 브러시 및/또는 적합한 진공 청소기를 사용하여 청소할 수 있습니다. 물이나 세척제를 사용하지 마십시오. 승인된 보안경과 승인된 방진 마스크를 착용하십시오.

옵션 액세서리



경고: DeWALT 에서 제공하는 액세서리 이외의 액세서리는 이 제품에서 테스트되지 않았기 때문에 이러한 액세서리를 이 공구와 함께 사용하면 위험할 수 있습니다. 부상 위험을 줄이려면 DeWALT o권장 액세서리만 이 제품과 함께 사용해야 합니다.

해당 액세서리에 대한 자세한 정보는 판매 대리점으로 문의하십시오.

환경 보호



분리 수거. 이 기호가 표시된 제품 및 배터리는 일반 가정 쓰레기와 함께 폐기해서는 안 됩니다.

제품과 배터리에는 재용되거나 재활용되고 고철 자원에 대한 수요를 줄일 수 있는 자재가 포함되어 있습니다. 전기 제품과 배터리는 지역 규정에 따라 재활용하십시오. 자세한 내용은 www.2helpU.com에서 찾아볼 수 있습니다.

충전용 배터리 팩

이전에 쉽게 수행했던 작업에 대해 충분한 힘을 발휘하지 못하는 배터리 팩은 재충전해야 합니다. 배터리 수명이 다하면 환경 보호 차원에서 배터리 팩을 폐기하십시오.

- 배터리 팩을 완전히 사용하고 난 후 공구에서 분리하십시오.
- 리튬이온 전지는 재활용할 수 있습니다. 이 전지를 판매점이나 지역 재활용 센터로 가져가십시오. 수집된 배터리 팩은 재활용되거나 적절히 폐기됩니다.

정비 및 수리

DeWALT 는 고객들에게 가장 효율적이고 신뢰할 수 있는 서비스를 제공하기 위하여 훈련된 직원들로 센터를 구성하고 있습니다. 사용자의 안전 및 제품의 신뢰성을 보장하기 위하여 제품의 정비, 유지 보수 및 수리는 반드시 공인된 서비스센터에서 수행해야 합니다. 자격이 없는 곳으로부터 받은 제품의 정비 및 수리는 사용자의 부상 위험 및 불이익을 초래할 수 있습니다. 가까운 DEWALT 서비스센터의 위치를 알아보려면, 제품과 함께 동봉된 전단을 통해 전화번호, 홈페이지 주소 및 기타 연락처 등을 확인할 수 있습니다.

기타 서비스 관련 문의 사항이 있으실 경우 스탠리블랙앤데커 고객지원센터 (1577-0933) 로 문의하십시오.

OBENG KETOK DCF860 TANPA KABEL DAN BRUSHLESS

Selamat!

Anda sudah memilih perangkat DEWALT. Pengalaman selama bertahun-tahun, melalui pengembangan dan inovasi produk yang mendalam membuat DEWALT menjadi salah satu mitra Terhandal bagi para pengguna perangkat listrik profesional.

Data Teknis

		DCF860
Tegangan	V_{DC}	18 (20 Max)
Jenis Baterai		Li-Ion
Tingkat Dampak	ipm	0-4500
Tidak ada kecepatan beban		
Mode 1	rpm	0-1800
Mode 2	rpm	0-2500
Mode 3	rpm	0-3800
Torsi maks	Nm	282
Holder perangkat	mm	6.35
Berat (tanpa unit baterai)	kg	1.1

Baterai				Pengisi Daya / Waktu Pengisian Daya (Menit)***						
Cat#	V_{DC}	Ah	Weight(kg)	DCB104	DCB107	DCB112	DCB115	DCB117	DCB118	DCB132
						DCB1102	DCB1104	DCB1112		
DCB546/DCB606	18/54 (20/60 Max)	6.0/2.0	1.08	60	270	170	90	40	60	90
DCB547/DCB609/DCB609G	18/54 (20/60 Max)	9.0/3.0	1.46	75*	420	270	135*	60	75*	135*
DCB548/DCB612	18/54 (20/60 Max)	12.0/4.0	1.46	120	540	350	180	80	120	180
DCB549/DCB615	18/54 (20/60 Max)	15.0/5.0	2.12	125	730	450	230	90	125	230
DCB180	18 (20 Max)	3.0	0.62	45	140	90	45	45	45	45
DCB181	18 (20 Max)	1.5	0.35	22	70	45	22	22	22	22
DCB182/DCB204	18 (20 Max)	4.0	0.61	60/40**	185	120	60	60/40**	60/40**	60
DCB183/DCB203	18 (20 Max)	2.0	0.40	30	90	60	30	30	30	30
DCB184/DCB184G/DCB205	18 (20 Max)	5.0	0.62	75/50**	240	150	75	75/50**	75/50**	75
DCB187	18 (20 Max)	3.0	0.54	45	140	90	45	45	45	45
DCB189/DCB240	18 (20 Max)	4.0	0.54	60	185	120	60	60	60	60
DCB186	18 (20 Max)	6.0	0.95	60	270	170	90	60	60	90
DCB208	18 (20 Max)	8.0	0.95	70	360	240	120	70	70	120
DCBP034	18 (20 Max)	1.7	0.32	27	82	50	27	27	27	27
DCBP520	18 (20 Max)	5.0	0.75	75/50**	240	150	75	75/50**	75/50**	75

*Kode tanggal 201811475B atau seterusnya

**Kode tanggal 201536 atau seterusnya

***Matriks dari waktu pengisian daya baterai hanya diberikan sebagai panduan; waktu ini bisa berbeda tergantung dengan suhu serta kondisi dari baterai.



PERINGATAN: Untuk mengurangi risiko terjadinya cedera, bacalah petunjuk penggunaan.



BAHAYA: Menandakan adanya situasi berbahaya yang bisa segera terjadi, bila tidak dicegah, akan menyebabkan **cedera serius atau kematian**.

Keterangan: Panduan Keselamatan

Simbol dibawah menjelaskan tingkat bahaya. Mohon baca buku petunjuk dan beri perhatian pada simbol-simbol ini.



PERINGATAN: Menandakan adanya situasi yang berpotensi menimbulkan bahaya dan, bila tidak dicegah, bisa menyebabkan **cedera serius atau kematian**.

-  **PERHATIAN:** Menandakan adanya situasi yang berpotensi menimbulkan bahaya dan, bila tidak dicegah, bisa menyebabkan **cedera ringan atau sedang**.
- PEMBERITAHUAN:** Menandakan bahwa kebiasaan yang tidak berhubungan dengan cedera pada diri dan, bila tidak dicegah, bisa menyebabkan **kerusakan harta benda**.

 Tanda risiko sengatan listrik.

 Tanda risiko kebakaran.

PERINGATAN KESELAMATAN PERANGKAT LISTRIK UMUM

-  **PERINGATAN:** Bacalah seluruh peringatan keselamatan, instruksi, gambar penjelasan dan spesifikasi yang disediakan pada perangkat listrik ini. Mengabaikan semua petunjuk yang tercantum di dalam buku petunjuk bisa menyebabkan sengatan listrik, kebakaran dan/atau cedera yang serius.

SIMPAN PANDUAN INI JIKA SEWAKTU-WAKTU DIBUTUHKAN

Kata “perangkat listrik” yang terkandung dalam peringatan merupakan perangkat listrik (berkabel) yang dinyalakan dengan sumber listrik atau perangkat listrik (tanpa kabel) yang dinyalakan menggunakan baterai.

1) Keselamatan Ruang Kerja

- Jaga agar area kerja tetap bersih dan terang.** Area yang tidak terang atau gelap berpotensi mengakibatkan kecelakaan.
- Jangan mengoperasikan perkakas listrik ini di lingkungan yang mudah menimbulkan bahaya ledakan, seperti di tempat yang terdapat cairan, gas, atau debu yang mudah terbakar.** Perkakas listrik menimbulkan percikan api yang dapat menimbulkan debu atau uap.
- Jauhkan anak-anak dan orang-orang di sekitar Anda saat mengoperasikan perkakas listrik.** Gangguan dapat menyebabkan Anda kehilangan kendali perangkat.

2) Keselamatan kelistrikan

- Steker perkakas listrik harus sesuai dengan soketnya. Jangan pernah memodifikasi steker dengan cara apa pun.** Jangan gunakan steker adaptor apa pun dengan perkakas listrik yang dibumikan (diardekan). Steker yang tidak dimodifikasi dan stopkontak yang sesuai akan mengurangi risiko sengatan listrik.
- Hindari kontak badan dengan permukaan yang dibumikan (grounded), seperti pipa, radiator, kompor, dan kulkas.** Risiko sengatan listrik dapat meningkat jika tubuh Anda bersentuhan dengan permukaan yang dibumikan.
- Jangan sampai perkakas listrik ini terkena hujan atau terpapar di kondisi yang basah.** Air yang masuk

ke perkakas listrik akan meningkatkan risiko sengatan listrik.

- Jangan pernah menggunakan kabel. Jangan sekali-kali menggunakan kabel untuk membawa, menarik, atau mencabut perkakas listrik. Jauhkan kabel dari panas, minyak, tepi tajam, atau komponen yang bergerak.** Kabel yang rusak atau terbelit meningkatkan risiko sengatan listrik.
- Bila mengoperasikan perkakas listrik di luar ruangan, gunakan kabel ekstensi yang sesuai untuk penggunaan di luar ruangan.** Menggunakan kabel yang sesuai untuk penggunaan di luar ruangan akan mengurangi risiko sengatan listrik.
- Jika penggunaan perkakas listrik di lokasi yang lembap tidak dapat dihindari, gunakan suplai yang terlindung oleh perangkat arus sisa (RCD).** Penggunaan RCD akan mengurangi risiko sengatan listrik.

3) Keselamatan diri

- Tetap waspada, perhatikan apa yang Anda kerjakan dan gunakan akal sehat saat mengoperasikan perkakas listrik. Jangan mengoperasikan perkakas listrik bila Anda sedang lelah, atau berada di bawah pengaruh obat, alkohol, atau pengobatan.** Lengah sesaat ketika mengoperasikan perkakas listrik dapat mengakibatkan luka serius.
- Gunakan peralatan pelindung diri. Selalu kenakan alat pelindung mata.** Peralatan pelindung, seperti masker debu, sepatu keselamatan antislip, helm proyek, atau pelindung telinga yang digunakan untuk kondisi yang sesuai akan mengurangi risiko cedera diri.
- Hindarkan menyalakan alat tanpa disengaja. Pastikan bahwa sakelar sudah dalam posisi mati sebelum menghubungkannya ke sumber listrik dan/atau baterai, mengambil, atau membawa alat.** Membawa perkakas listrik dengan jari Anda masih menempel pada tombol atau menghidupkan perkakas listrik yang tombolnya masih menyala akan berpotensi mengakibatkan kecelakaan.
- Lepaskan semua kunci setelan atau kunci pas sebelum menghidupkan perkakas listrik.** Kunci pas atau kunci yang dibiarkan terpasang pada komponen perkakas listrik yang berputar dapat mengakibatkan cedera diri.
- Jangan melampaui batas pijakan. Selalu jaga pijakan dan keseimbangan dengan baik.** Hal ini memungkinkan Anda untuk mengendalikan perkakas listrik secara lebih baik dalam situasi yang tidak terduga.
- Kenakan pakaian yang sesuai. Jangan mengenakan pakaian longgar atau perhiasan. Jauhkan rambut, pakaian dan sarung tangan dari komponen yang bergerak.** Pakaian yang longgar, perhiasan atau rambut panjang dapat tersangkut pada komponen yang bergerak.
- Jika menggunakan sambungan pembuangan debu, pastikan perangkat ini dihubungkan dan digunakan**

dengan sesuai. Penggunaan alat pengumpul debu dapat mengurangi bahaya yang ditimbulkan oleh debu.

- h) **Meskipun sudah sering menggunakan alat, jangan sampai lengah dan mengabaikan prinsip keselamatan alat.** Tindakan ceroboh dapat menyebabkan cedera parah dalam hitungan sepersekian detik.

4) Penggunaan dan pemeliharaan perkakas listrik

- a) **Selalu berhati-hati dalam menggunakan perkakas listrik. Gunakan perkakas listrik yang sesuai untuk aplikasi Anda.** Perkakas listrik yang tepat akan bekerja lebih baik dan aman sesuai dengan level pekerjaan yang telah dirancang untuk alat itu.
- b) **Jangan gunakan perkakas listrik ini jika tombol menyalakan atau mematikan alat tidak bekerja.** Perkakas listrik apa pun yang tidak dapat dikendalikan dengan tombol sangat berbahaya dan harus diperbaiki.
- c) **Lepaskan stopkontak dari sumber listrik dan/atau baterai dari perkakas listrik sebelum melakukan penyetelan apa pun, mengganti aksesoris, atau menyimpan perkakas listrik.** Tindakan pencegahan untuk keselamatan seperti ini akan mengurangi risiko menyalakan perkakas listrik secara tidak disengaja.
- d) **Simpan perkakas listrik yang tidak digunakan jauh dari jangkauan anak-anak, dan jangan biarkan orang yang tidak memahami perkakas listrik atau petunjuk ini untuk mengoperasikannya.** Perkakas listrik dapat berbahaya bila digunakan oleh pengguna yang tidak terlatih.
- e) **Merawat perkakas dan aksesoris. Lakukan pemeriksaan untuk mengetahui apakah ada komponen bergerak yang tidak sejajar atau bengkok, komponen yang patah, dan kondisi lainnya yang dapat memengaruhi pengoperasian perkakas listrik. Jika rusak, perbaiki perkakas listrik sebelum digunakan.** Banyak kecelakaan terjadi akibat perkakas listrik yang tidak terawat dengan baik.
- f) **Jaga ketajaman dan kebersihan alat pemotong.** Alat pemotong yang terawat dengan baik dengan mata potong yang tajam, akan lebih mudah dikendalikan dan terhindar dari mesin yang macet.
- g) **Gunakan perkakas listrik, aksesoris, mata bor dan sebagainya, sesuai petunjuk ini, dengan memperhitungkan kondisi kerja dan jenis pekerjaan yang harus dilakukan.** Penggunaan perkakas listrik untuk pengoperasian yang tidak sesuai dengan tujuan penggunaan dapat berbahaya.
- h) **Jaga agar permukaan pegangan tetap kering, bersih, bebas dari minyak.** Pegangan dan permukaan pegangan yang licin tidak bisa digunakan untuk mengendalikan alat dalam situasi darurat.

5) Pemakaian dan Perawatan Perangkat Baterai

- a) **Hanya isi ulang daya perangkat dengan pengisi daya yang ditetapkan pabrik produsen.** Pengisi

daya yang cocok untuk satu jenis baterai bisa berisiko menimbulkan kebakaran bila dipakai untuk isi ulang baterai lainnya.

- b) **Penggunaan perangkat listrik hanya dengan baterai yang sudah ditetapkan secara spesifik.** Pemakaian baterai lain bisa menimbulkan risiko terjadinya cedera dan kebakaran.
- c) **Ketika baterai sedang tidak dipakai, jauhkan baterai dan benda logam lain seperti klip kertas, koin, kunci, kuku, sekrup atau logam-logam kecil lainnya, yang bisa membuat koneksi dari satu terminal ke terminal lain.** Korslet terminal baterai secara bersamaan bisa menyebabkan luka bakar atau kebakaran.
- d) **Dalam kondisi yang berlebihan penggunaan, cairan bisa keluar dari baterai, hindari kontak dengan cairan. Bila tidak sengaja berkontak, bilas tubuh dengan air. Bila cairan mengenai mata, berikan segera pertolongan medis.** Cairan yang keluar dari baterai bisa menimbulkan iritasi atau luka bakar.
- e) **Jangan memaki baterai atau perangkat yang rusak atau sudah dimodifikasi.** Baterai yang rusak atau sudah dimodifikasi bisa menjadi tidak dapat diprediksi yang bisa berisiko menimbulkan kebakaran, ledakan atau cedera.
- f) **Jangan melakukan baterai atau perangkat pada api atau suhu yang terlalu panas.** Paparan pada api atau suhu di atas 130 °C bisa menyebabkan alat meledak.
- g) **Ikuti seluruh petunjuk pengisian daya dan jangan mengisi ulang daya baterai maupun perangkat di lingkungan dengan suhu di luar rentang yang telah disebutkan dalam petunjuk.** Pengisian daya yang tidak benar atau di tempat dengan suhu di luar batas yang telah ditetapkan bisa merusak baterai dan meningkatkan risiko terjadinya kebakaran.

6) Layanan

- a) **Perkakas listrik sebaiknya diservis oleh teknisi yang berkualifikasi dan hanya menggunakan komponen pengganti yang persis sama.** Hal ini akan membuat keamanan perkakas listrik selalu terjaga.
- b) **Jangan pernah menservis sendiri baterai yang rusak.** Servis baterai hanya boleh dilakukan oleh pabrik produsen atau oleh pemberi layanan resmi.

Peringatan Keselamatan Pengendali Impact

- a) **Pegang perangkat listrik pada bagian permukaan pegangan yang berisolasi, ketika melakukan pekerjaan di mana baut pengencang bisa berkontak dengan kabel tersembunyi.** Baut pengencang berkontak dengan kabel yang "menyala" bisa membuat bagian logam dari perangkat listrik yang terpapar keluar untuk "menghantarkan arus listrik" dan dapat menimbulkan sengatan listrik pada operator.

Risiko Lainnya

Meskipun peraturan keselamatan yang berlaku sudah dilaksanakan serta dilakukannya implementasi alat pengaman, ada risiko sisa tertentu yang tidak bisa dihindari. Risiko tersebut antara lain:

- Gangguan pendengaran.
- Risiko cedera pada diri karena serbuk yang berterbaran.
- Risiko luka bakar karena panasnya aksesoris selama pekerjaan berlangsung.
- Risiko cedera pada diri karena pemakaian alat yang berlangsung lama.

SIMPAN PETUNJUK INI

Pengisi Daya

Pengisi daya DEWALT tidak memerlukan pengaturan khusus dan didesain agar mudah dipakai dan dijalankan.

Keselamatan Kerja Listrik

Mesin listrik telah dirancang untuk satu tegangan saja. Selalu periksa tegangan pada baterai apakah sesuai terhadap tegangan yang tertera pada plat rating. Pastikan juga tegangan dari pengisi daya Anda sudah sesuai dengan tegangan pada sumber listrik Anda.



Pengisi daya DEWALT Anda memiliki insulasi ganda sesuai dengan IEC 60335; Oleh karena itu tidak diperlukan kabel arde.

Bila kabel listrik rusak, kabel hanya bisa diganti dengan kabel yang dipersiapkan secara khusus dan tersedia melalui organisasi layanan DEWALT.

Memakai Kabel Ekstensi

Kabel ekstensi tidak boleh dipakai kecuali bila memang sangat dibutuhkan. Pakailah kabel ekstensi yang diizinkan dan cocok untuk input daya dari pengisi daya Anda (mengacu pada **Data Teknis**). Ukuran konduktor minimal adalah 1 mm²; panjang maksimalnya sebesar 30 m.

Ketika memakai gulungan kabel, selalu lepas jalinan gulungan kabel seluruhnya.

Petunjuk Keselamatan Penting untuk Semua Pengisi Daya Baterai

SIMPAN PETUNJUK INI: Petunjuk penggunaan ini memuat instruksi operasional dan keselamatan penting untuk pengisi daya baterai yang kompatibel (mengacu pada **Data Teknis**).

- Sebelum memakai pengisi daya, bacalah seluruh petunjuk dan rambu keselamatan yang tertera pada pengisi daya, baterai dan produk sebelum memakai baterai.



PERINGATAN: Bahaya sengatan. Jangan sampai cairan masuk ke dalam pengisi daya. Bisa terjadi sengatan listrik.



PERINGATAN: kami merekomendasikan pemakaian perangkat arus residual dengan arus terukur 30 mA atau kurang.



PERHATIAN: Bahaya terbakar. Untuk mengurangi risiko cedera, hanya isi daya dengan menggunakan baterai isi ulang DEWALT. Tipe baterai lainnya bisa meledak dan menyebabkan cedera serta kerusakan pada diri.



PERHATIAN: Anak-anak harus dipantau untuk memastikan bahwa mereka tidak bermain-main dengan perangkat.

PEMBERITAHUAN: Dalam kondisi tertentu, di mana pengisi daya terpasang pada arus daya listrik, komponen kontak pada pengisi daya yang terpapar di dalamnya bisa mengalami korsleting karena benda asing. Bahan-bahan asing yang konduktif seperti, namun tidak terbatas pada wol baja, aluminium foil atau penumpukan partikel logam apapun harus dijauhkan dari ruang pengisi daya. Selalu cabut kabel pengisi daya dari arus daya saat tidak ada baterai dalam ruang pengisi daya. Cabut kabel pengisi daya sebelum mencoba untuk membersihkan alat.

- **JANGAN mencoba untuk mengisi daya baterai menggunakan pengisi daya selain yang disebutkan dalam petunjuk ini.** Pengisi daya dan baterai dirancang secara khusus agar bisa kompatibel.
- **Pengisi daya ini tidak diperuntukkan pemakaiannya selain untuk mengisi ulang daya baterai isi ulang DEWALT.** Pemakaian pengisi daya untuk tujuan lain bisa berisiko menimbulkan kebakaran, sengatan listrik atau kematian akibat tersengat listrik.
- **Jangan melakukan pengisi daya pada hujan atau salju.**
- **Cabutlah steker daripada kabelnya saat memutus sambungan pengisi daya.** Hal ini dapat mengurangi risiko kerusakan pada steker dan kabel listrik.
- **Pastikan bahwa letak kabel tidak akan membuatnya terinjak, bersandung, atau sampai mengalami kerusakan maupun tertekan.**
- **Jangan menggunakan kabel ekstensi kecuali benar-benar diperlukan.** Penggunaan kabel ekstensi yang tidak diperkenankan dapat menyebabkan risiko terjadinya kebakaran, sengatan listrik, atau kematian akibat tersengat listrik.
- **Jangan menempatkan benda apapun di atas pengisi daya atau meletakkan pengisi daya pada permukaan benda yang lunak dan bisa menyumbat lubang ventilasi pada perangkat sehingga terjadi panas internal dari perangkat yang berlebihan.** Posisikan pengisi daya agar jauh dari sumber panas apapun. Pertukaran udara dari pengisi daya terjadi melalui lubang udara di bagian atas dan bawah kerangka alat.
- **Jangan menjalankan pengisi daya dengan kabel atau steker yang rusak**—segera ganti kabel atau steker tersebut.
- **Jangan menjalankan pengisi daya bila perangkat telah terkena benturan tajam, terjatuh, atau karena berbagai hal telah mengalami kerusakan.** Bawa pengisi daya ke pusat layanan resmi.
- **Jangan membongkar struktur pengisi daya; bawa alat pada pusat layanan resmi bila diperlukan servis atau perbaikan pada pengisi daya.** Pembongkaran ulang perangkat yang tidak benar dapat berisiko menimbulkan sengatan listrik, kematian akibat tersengat listrik atau kebakaran.

- Pada kondisi di mana kabel listrik mengalami kerusakan, kabel tersebut harus segera diganti oleh pabrik produsen, petugas layanan atau tenaga lainnya yang memiliki kualifikasi serupa untuk mencegah bahaya yang dapat timbul.
- **Putuskan sambungan pengisi daya dari sumber listrik sebelum mencoba membersihkan perangkat. Hal ini akan menurunkan risiko terjadinya sengatan listrik. Melepas baterai tidak akan menurunkan risiko ini.**
- **JANGAN PERNAH** mencoba untuk menghubungkan 2 pengisi daya secara bersamaan.
- **Pengisi daya dirancang untuk dijalankan pada tenaga listrik standar di rumah tangga sebesar 220-240V. Jangan coba memakai perangkat pada tegangan yang berbeda. Kondisi ini tidak berlaku pada pengisi daya kendaraan**









Mengisi Ulang Daya Baterai (Gam. B)

CATATAN: Untuk memastikan kinerja dan masa pemakaian baterai lithium-ion yang maksimal, isi ulang daya baterai sampai penuh sebelum pemakaian pertama.

1. Pasang kabel pengisi daya pada arus daya listrik yang sesuai sebelum memasukkan baterai.
2. Masukkan baterai ke dalam pengisi daya, pastikan baterai sudah masuk sepenuhnya ke dalam pengisi daya. Lampu (pengisi daya) berwarna merah akan terus berkedip yang menandakan bahwa proses isi ulang daya sudah dimulai.
3. Tahap 1 Indikator lampu berkedip menunjukkan proses isi ulang yang mengisi daya sebagian besar kapasitas baterai. Tahap 2 Indikator lampu berkedip pengisi daya menunjukkan sisa atau akhir dari proses pengisian daya, hingga baterai berada pada kapasitas penuh.
4. Berakhirnya pengisian daya di Tahap 1 maupun Tahap 2 akan ditunjukkan dengan lampu tahapan yang terus MENYALA. Daya baterai telah terisi penuh saat kedua lampu pengisian daya Tahap 1 dan 2 tetap MENYALA, dan baterai bisa langsung dilepas serta dipakai atau dидiamkan di dalam pengisi daya.

CATATAN: Untuk melepas baterai, ada beberapa pengisi daya dengan tombol pelepas baterai yang harus ditekan.

Anda bisa mengacu pada indikator status pengisian daya baterai di bawah ini.

Indikator			
	Pengisian Daya Tahap 1		
	Pengisian Daya Tahap 2		
	Daya Terisi Penuh		
	Baterai yang Panas/ Dingin*		

*Lampu berwarna merah akan terus berkedip, tetapi lampu indikator berwarna kuning akan bercahaya selama pengisian daya. Ketika suhu baterai sudah berada di suhu yang sesuai,

lampu berwarna kuning akan mati dan pengisi daya akan melanjutkan proses isi ulang daya.

Pengisi daya yang kompatibel tidak akan mengisi ulang daya baterai yang rusak. Pengisi daya akan memberi tanda bahwa baterai tersebut rusak bila lampu indikator tidak mau menyala.

CATATAN: Hal ini juga bisa menandakan ada suatu masalah pada pengisi daya.

Jika pengisi daya memberi tanda adanya suatu masalah, bawalah pengisi daya beserta baterainya untuk diperiksa di pusat layanan resmi.

Penundaan Baterai yang Panas/Dingin

Saat pengisi daya menemukan bahwa suhu baterai terlalu panas atau terlalu dingin, perangkat akan memulai mode Penundaan Baterai yang Panas/Dingin secara otomatis, di mana perangkat menunda pengisian daya sampai suhu baterai sudah sesuai dan normal. Pengisi daya kemudian akan berganti menjadi mode isi ulang secara otomatis. Fitur ini memastikan masa pemakaian baterai yang maksimal.

Baterai yang dingin mungkin akan mengisi daya dalam kecepatan yang lebih lambat dibanding baterai yang hangat. Baterai akan mengisi daya dalam laju yang lebih rendah sepanjang seluruh siklus pengisian daya dan tidak akan kembali ke laju pengisian daya maksimal walaupun suhu baterai sudah menghangat.

Pengisi daya DCB118 dilengkapi dengan kipas internal yang didesain untuk mendinginkan suhu baterai. Kipas akan otomatis menyala ketika suhu baterai perlu didinginkan. Jangan pernah menjalankan pengisi daya bila kipas tidak bisa beroperasi dengan baik atau jika terdapat sumbatan pada lubang ventilasi. Jangan biarkan ada benda asing yang memasuki bagian dalam pengisi daya.

Sistem Perlindungan Elektronik

Perangkat XR Li-Ion dirancang dengan Sistem Perlindungan Elektronik yang akan melindungi baterai agar tidak kelebihan muatan, menjadi terlalu panas atau melepas arus yang berlebihan.

Perangkat akan mati secara otomatis jika Sistem Perlindungan Elektronik aktif. Bila hal ini terjadi, letakkan baterai lithium-ion pada pengisi daya sampai dayanya terisi penuh.

Pemasangan Dudukan Dinding

Pengisi daya ini didesain agar bisa terpasang pada dinding atau berdiri tegak di atas meja maupun permukaan benda kerja. Bila pada dudukan dinding, tempatkan pengisi daya dalam jangkauan arus daya listrik, dan jauh dari suatu sudut maupun halangan lainnya yang bisa mengganggu aliran udara. Gunakan bagian belakang pengisi daya sebagai template untuk lokasi pemasangan sekrup dudukan pada dinding. Pasang pengisi daya dengan aman memakai sekrup drywall (dibeli secara terpisah) yang berukuran minimal 25,4 mm dengan diameter kepala sekrup 7-9 mm, dipasang pada kayu dengan kedalaman yang optimal dan meninggalkan sisa sekrup yang berada di luar sekitar 5,5 mm. Sesuaikan lubang pada bagian belakang pengisi daya dengan bagian sekrup yang berada di luar dan pasang sekrup ke dalam lubang pengisi daya tersebut.

Instruksi Pembersihan Pengisi Daya



PERINGATAN: *Bahaya sengatan. Cabut sambungan kabel pengisi daya dari outlet AC sebelum melakukan pembersihan. Kotoran dan minyak mungkin bisa dihilangkan dari bagian luar pengisi daya dengan kain atau sikat non-logam yang lembut. Jangan memakai air maupun cairan pembersih apapun. Jangan sampai cairan apapun memasuki perangkat; jangan pernah juga merendam bagian apapun dari mesin ke dalam segala cairan.*

Baterai

Petunjuk Keselamatan Penting untuk Semua Jenis Baterai

Ketika memesan baterai pengganti, pastikan untuk memasukkan nomor katalog serta tegangannya.

Daya baterai tidak terisi penuh saat dikeluarkan dari kotak. Sebelum memakai baterai serta pengisi dayanya, bacalah petunjuk keselamatan di bawah ini. Kemudian ikuti prosedur pengisian daya yang telah dijelaskan.

BACA SEMUA PETUNJUKNYA

- **Jangan mengisi ulang daya maupun memakai baterai di lingkungan dengan potensi terjadinya ledakan, seperti di area yang terdapat cairan, gas atau abu yang mudah terbakar.** Memasukkan atau melepas baterai dari pengisi daya bisa menghasilkan percikan api yang dapat membakar abu atau menyalakan asap.
- **Jangan pernah memaksakan baterai untuk masuk ke dalam pengisi daya. Jangan melakukan modifikasi apa pun pada baterai agar baterai bisa masuk ke dalam pengisi daya yang tidak-kompatibel karena hal ini dapat menyebabkan ruptur pada pak dan menimbulkan cedera yang serius.**
- Hanya isi ulang daya baterai dengan pengisi daya DEWALT.
- **JANGAN** menyimpan atau membenamkan baterai di dalam air maupun cairan lainnya.
- **JANGAN** memakai atau menyimpan perangkat serta baterai di tempat dengan suhu yang bisa turun di bawah 4 °C (39,2 °F) (seperti bangunan metalik atau gudang di lingkungan luar pada musim dingin), atau mencapai maupun melebihi suhu 40 °C (104 °F) (seperti bangunan metalik atau gudang di lingkungan luar pada musim panas).
- **Baterai tidak boleh dibakar walaupun dalam keadaan rusak berat atau sudah aus total.** Baterai bisa meledak bila terbakar. Asap dan bahan-bahan beracun bisa muncul saat baterai litium-ion terbakar.
- **Bila kandungan baterai berkontak dengan kulit, area kulit yang terkena harus segera dicuci dengan air serta sabun berbahan ringan.** Bila cairan baterai memasuki mata, mata harus dibilas dengan air bersih dalam keadaan terbuka selama 15 menit, atau sampai iritasi mata membaik. Bila diperlukan hubungi segera medis, elektrolit dari baterai tersusun dari campuran bahan karbonat organik cair dan garam litium.

- **Kandungan dari sel baterai yang terbuka bisa menyebabkan iritasi pada saluran napas.** Berikan udara segar bila mengalami iritasi. Jika gejala tidak kunjung menghilang, hubungi segera medis.



PERINGATAN: *Bahaya terbakar. Cairan baterai bisa terbakar bila terpapar dengan percikan api atau api.*



PERINGATAN: *Jangan pernah mencoba dengan alasan apa pun untuk membongkar perangkat. Bila terdapat keretakan atau kerusakan pada kotak dari baterai, jangan masukkan pak ke dalam pengisi daya. Baterai juga tidak boleh dijatuhkan, dirusak, atau dihancurkan. Baterai atau pengisi daya yang telah terbentur, terjatuh, tergilas atau rusak karena sebab apapun tidak boleh digunakan (contohnya perangkat tertusuk oleh paku, terbentur palu, atau terinjak). Bisa terjadi sengatan listrik atau kematian karena tersengat. Baterai yang rusak harus dikembalikan ke pusat layanan untuk didaur ulang.*



PERINGATAN: *Bahaya kebakaran. Jangan menyimpan atau membawa baterai karena benda berlogam bisa berkontak dengan terminal baterai yang terekspos ke luar. Sebagai contoh, jangan meletakkan baterai di dalam celemek, kantung pakaian, kotak perkakas, kotak kit produk, laci meja, dll., yang ditempatkan bersama kuku yang longgar, sekrup, kunci, dll.*



PERHATIAN: *Ketika sedang tidak dipakai, letakkan perangkat pada permukaan benda yang stabil dan tidak akan menyebabkan seseorang tersandung ataupun terjatuh. Beberapa perangkat dengan baterai yang besar bisa berdiri tegak pada baterai namun juga dapat dengan mudah terjatuh.*

Transportasi



PERINGATAN: *Bahaya kebakaran. Transportasi baterai bisa menyebabkan terjadinya kebakaran bila terminal baterai secara tidak sengaja berkontak dengan benda yang bisa menyalurkan arus listrik (konduktif). Ketika mengirimkan baterai, pastikan terminal baterai sudah terlindung dan diisolasikan dengan baik dari benda-benda yang dapat berkontak dan menyebabkan korsleting. CATATAN: Baterai litium-ion tidak boleh dimasukkan ke dalam bagasi terdaftar.*

Baterai DEWALT tunduk kepada seluruh peraturan pengiriman dan pengangkutan barang yang berlaku sesuai ketetapan dari standar hukum dan industri yang meliputi Rekomendasi PBB mengenai Transportasi Barang Berbahaya; Peraturan Barang Berbahaya dari Asosiasi Pengangkutan Udara Internasional (IATA, International Air Transport Association), Peraturan Barang Berbahaya Maritim Internasional (IMDG, International Maritime Dangerous Goods), serta Persetujuan Eropa mengenai Pengangkutan Internasional dari Barang Berbahaya di Jalan Raya (ADR). Sel dan baterai litium-ion sudah diuji pada bab 38.3 dari Petunjuk Tes dan Kriteria dari Rekomendasi PBB mengenai Transportasi Barang Berbahaya.

Pada sebagian besar kondisi, pengiriman baterai DEWALT akan masuk pengecualian dan tidak tergolong sebagai Bahan Berbahaya Kelas 9 yang diregulasi sepenuhnya. Umumnya,

hanya pengiriman barang yang memuat baterai litium-ion dengan tingkat satuan energi yang lebih besar dari 100 Watt-Jam (Wh) akan perlu dikirim sebagai bahan kelas 9 yang diregulasi sepenuhnya. Semua baterai litium-ion memiliki simbol rating Watt-Jam pada baterai. Selanjutnya, karena kompleksitas regulasinya, DEWALT tidak merekomendasikan pengiriman baterai litium-ion sendiri melalui pengiriman via udara tanpa menghiraukan tingkat satuan Watt-Jamnya. Pengiriman perangkat bersama baterai (kombo kit perangkat) dapat dilakukan dengan pengiriman via udara sebagai pengecualian bila tingkat satuan Watt-Jam baterai tidak lebih besar dari 100 Whr.

Terlepas dari apakah suatu pengiriman dianggap mendapat pengecualian atau diregulasi total, merupakan tanggung jawab pengirim untuk berkonsultasi mengenai peraturan terbaru terkait pengemasan, pemberian label dan persyaratan dokumentasi yang diperlukan.

Informasi yang tersedia pada bab petunjuk ini diberikan dengan itikad baik dan dipercaya sebagai info yang akurat pada waktu dokumen ini dibuat. Namun, tidak ada garansi yang diberikan baik secara tersurat maupun tersirat. Menjadi tanggung jawab pembeli untuk memastikan apakah aktivitasnya telah mematuhi peraturan yang berlaku.

Pengangkutan Baterai FLEXVOLT™

Baterai FLEXVOLT™ DEWALT memiliki dua mode: **Pemakaian dan Pengiriman.**

Mode Pemakaian: Ketika baterai FLEXVOLT™ beroperasi sendiri atau sedang di dalam produk DEWALT 18 V (Maks 20 V), itu akan beroperasi sebagai baterai 18 V (Maks 20 V). Ketika baterai FLEXVOLT™ sedang di dalam produk 54 V (Maks 60 V) atau 108 V (Maks 120 V)(dua baterai 54V(60V Max)), itu akan beroperasi sebagai baterai 54 V (Maks 60 V).

Mode Pengiriman: Ketika penutupnya terpasang pada baterai FLEXVOLT™, baterai berada dalam mode Pengiriman. Simpan penutup baterai untuk pengiriman.

Ketika berada dalam mode Pengiriman, rangkaian sel baterai akan terputus aliran listrik di dalam paknya yang menghasilkan 3 baterai dengan rating Watt-jam (Wh) yang lebih rendah bila dibandingkan pada 1 baterai dengan rating Watt-jam yang lebih tinggi. Peningkatan jumlah 3 baterai dengan rating Watt-jam yang lebih rendah ini bisa mengecualikan baterai dari peraturan pengiriman tertentu yang dipaksakan pada baterai dengan Watt-jam yang lebih tinggi.

Sebagai contoh, rating Wh Pengiriman mungkin menunjukkan 3 x 36 Wh, yang berarti 3 baterai dengan masing-masingnya 36 Wh. Rating Wh Pemakaian mungkin menunjukkan 108 Wh (tersirat 1 baterai).

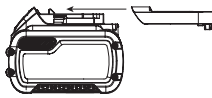

Contoh ketika digunakan dan pada saat mode label pengiriman



Rekomendasi ruang penyimpanan

- 1. Tempat penyimpanan terbaik adalah tempat yang sejuk dan kering, jauh dari sinar matahari, serta suhu yang terlalu panas atau dingin. Agar kinerja dan masa pemakaian baterai optimal, simpan baterai di tempat dengan suhu ruangan ketika sedang tidak dipakai.
- 2. Untuk penyimpanan dalam waktu lama, direkomendasikan untuk menyimpan baterai yang dayanya sudah terisi penuh di tempat yang dingin dan kering di luar pengisi daya untuk hasil yang optimal.

CATATAN: Baterai tidak boleh disimpan dalam kondisi daya baterai yang benar-benar habis. Baterai perlu diisi ulang sebelum dipakai.

Label pada Pengisi Daya dan Baterai

Sebagai tambahan pada piktograf yang dipakai pada buku petunjuk ini, label yang tertera pada pengisi daya dan baterai bisa memperlihatkan piktograf berikut:



Bacalah petunjuk penggunaan sebelum perangkat dipakai.



Lihat **Data Teknis** untuk mengetahui waktu pengisian daya.



Jangan membuka dan memeriksa pengisi daya dengan benda yang konduktif.



Jangan mengisi ulang daya baterai yang rusak.



Jangan membuat pengisi daya terpapar air.



Segera ganti kabel yang rusak.



Hanya isi daya dalam rentang suhu 4 °C dan 40 °C.



Hanya untuk pemakaian dalam ruangan.



Buang baterai dengan hati-hati untuk menjaga lingkungan.

LI-ION



Isi daya baterai DEWALT hanya dengan pengisi daya DEWALT yang ditentukan. Mengisi ulang baterai selain dengan baterai DEWALT bersama pengisi daya DEWALT yang sudah ditetapkan bisa membuat baterai meledak atau menyebabkan Anda berada dalam situasi yang berbahaya.



Jangan membakar baterai.



PEMAKAIAN (tanpa penutup transpor). Contoh: rating Wh menunjukkan 108 Wh (1 baterai dengan 108 Wh).



TRANSPOR (dengan penutup transpor bawaan). Contoh: rating Wh menunjukkan 3 x 36 Wh (3 baterai dengan 36 Wh).

Jenis Baterai

Lihat Data Teknis untuk informasi lebih lanjut tentang baterai.

Isi Paket

Paket ini terdiri dari:

- 1 Obeng ketok
- 1 Pengisi daya (tidak termasuk dengan versi N dan NT)
- 1 Tempat Mata bor Magnetik
- 1 Pengait sabuk
- 1 Kotak alat (termasuk dengan versi T)
- 1 Buku petunjuk Aplikasi Tool Connect™ (model B) Baterai Li-Ion
- 1 Petunjuk penggunaan
- 1 Bit - DWA13MS (hanya versi P2A-KR)
- 1 Bit - DWA2PH2IR (hanya versi USNA-KR)

CATATAN: Baterai, pengisi daya dan kotak alat tidak termasuk dengan model N. Baterai dan pengisi daya tidak termasuk dengan model NT. Model B berisi baterai Bluetooth®.

CATATAN: Desain kata dan logo dari Bluetooth® merupakan merek dagang terdaftar yang menjadi milik Bluetooth®, SIG, Inc. dan segala jenis penggunaan merek tersebut oleh DeWALT sudah mendapat izin/lisensi. Merek dagang dan nama dagang lain merupakan milik dari pemiliknya masing-masing.

- Periksa terlebih dahulu bila ada kerusakan pada perangkat, suku cadang atau aksesoris yang bisa terjadi selama pengangkutan.
- Membutuhkan waktu untuk membaca dengan seksama dan memahami petunjuk penggunaan sebelum pengerjaan.

Simbol pada Perangkat

Piktogram di bawah ini diperlihatkan pada perangkat:



Bacalah petunjuk penggunaan sebelum perangkat dipakai.



Radiasi yang jelas. Jangan menatap langsung cahaya.

Posisi Kode Tanggal (Gam. B)

Kode tanggal produksi **14** mencakup 4 angka tahun yang diikuti 2 angka minggu dan 2 angka kode pabrik.

Deskripsi (Gam. A)



PERINGATAN: Jangan memodifikasi perangkat listrik atau bagian-bagiannya. Bisa terjadi kerusakan atau cedera pada tubuh.

- 1 Baterai
- 2 Tombol pelepas baterai
- 3 Sakelar kecepatan variatif
- 4 Tombol maju/mundur
- 5 Collar kepala
- 6 Kepala bor (chuck) lepas cepat heksagonal 1/4" (6,35 mm)
- 7 Pemilih mode
- 8 Lampu kerja
- 9 Kait sabuk
- 10 Sekrup pemasangan
- 11 Gagang utama
- 12 Sakelar lampu kerja

Tujuan Pemakaian

Obeng ketok ini dirancang untuk pekerjaan dengan pemasangan baut profesional. Fungsi impact pada perangkat ini membuat alat berguna dalam pekerjaan yang membutuhkan pengencangan baut pada kayu, logam dan beton.

JANGAN memakai alat saat lingkungan basah atau di dekat cairan maupun gas yang mudah terbakar.

Obeng tumbuk ini merupakan perangkat listrik profesional.

JANGAN biarkan anak-anak berkontak dengan perangkat. Diperlukan pengawasan saat pengguna yang tidak berpengalaman memakai perangkat ini.

- **Anak kecil dan orang berkebutuhan khusus.** Pemakaian perangkat ini tidak ditujukan bagi anak kecil atau individu yang lemah yang tidak mendapat pengawasan.
- Produk ini tidak diperuntukkan pemakaiannya untuk orang-orang (termasuk anak-anak) yang mengalami penurunan kemampuan fisik, indra atau mental; bagi yang kurang berpengalaman, pengetahuan atau kemampuan kecuai mereka sudah menerima pengawasan dari individu yang bertanggung-jawab atas keselamatan mereka. Anak-anak tidak boleh ditinggalkan sendiri bersama produk ini.

PERAKITAN DAN PENGATURAN



PERINGATAN: Untuk mengurangi risiko terjadinya cedera yang serius pada diri, matikan perangkat dan cabut sambungan baterai sebelum melakukan penyesuaian, pelepasan atau pemasangan alat pelengkap maupun aksesoris. Penyalaan perangkat yang tidak disengaja bisa menyebabkan terjadinya cedera.



PERINGATAN: Hanya penggunaan baterai dan pengisi daya DeWALT.

Memasukkan dan Mengeluarkan Baterai dari Alat (Gam. B)

CATATAN: Pastikan daya baterai **1** sudah terisi penuh.

Untuk Memasang Baterai ke Gagang Alat

1. Sejajarkan baterai dengan rel di dalam pegangan alat (Gam. B).
2. Geser ke dalam pegangannya hingga baterai terpasang dengan benar di dalam alat dan pastikan Anda mendengar bunyi klik terkunci pada tempatnya.

Untuk melepas baterai dari perangkat

1. Tekan tombol pelepas **2** dan tarik baterai keluar dari pegangan alat dengan kuat.
2. Masukkan baterai ke dalam pengisi daya.

Alat Pengukur Sisa Daya Baterai (Gam. B)

Beberapa baterai DEWALT memiliki pengukur sisa daya baterai yang terdiri dari tiga lampu LED berwarna hijau, menandakan tingkat daya yang tersisa dalam baterai.

Untuk menjalankan alat pengukur daya baterai, tekan dan tahan tombol pengukur bahan bakar **13**. Kombinasi ketiga lampu LED berwarna hijau akan bercahaya menunjukkan tingkat daya yang tersisa. Ketika tingkat daya baterai berada di bawah batas pemakaian, alat pengukur bahan bakar tidak akan bercahaya dan baterai perlu diisi ulang.

CATATAN: Alat pengukur daya baterai hanyalah sebuah indikasi sisa daya yang tersisa pada baterai. Fitur ini tidak menjadi tanda fungsionalitas perangkat dan bisa bervariasi tergantung komponen produk, suhu perangkat dan pekerjaan yang dilakukan pengguna.

Kepala (Chuck) Lepas Cepat (Gam. A, D)



PERINGATAN: Hanya penggunaan aksesoris impact. Aksesoris non-impact bisa hancur dan menimbulkan situasi yang berbahaya. Periksa aksesoris sebelum pemakaian untuk memastikan tidak ada yang retak.

CATATAN: Kepala bor **6** hanya menerima aksesoris heksagonal berukuran 1/4" (6,35 mm)

Tempatkan tombol bolak-balik **4** dalam posisi terkunci (di tengah) dan lepas baterai **1** sebelum mengganti aksesoris.

Untuk memasang aksesoris, masukkan seluruh aksesoris sedalam mungkin. Aksesoris akan terpasang pada tempatnya (Gam. D).

Untuk mengeluarkan aksesoris, tarik Collar kepala **5** menjauhi bagian depan perangkat. Lepaskan aksesoris dari kepala lepas cepat (Gam. D).

Kait Sabuk (Gam. A)

Termasuk dengan Beberapa Model



PERINGATAN: Untuk mengurangi risiko terjadinya cedera serius pada diri, **HANYA pakai kait sabuk perangkat untuk menggantung perangkat dari sabuk pengaman kerja. TIDAK BOLEH memakai kait sabuk untuk menambatkan atau mengencangkan alat pada suatu benda atau seseorang selama penggunaan. JANGAN menggantung alat di atas kepala atau menggantung benda dari kait sabuk.**



PERINGATAN: Untuk mengurangi risiko terjadinya cedera serius pada diri, pastikan sekrup yang mempertahankan kait sabuk sudah terpasang kencang.

PENTING: Saat memasang atau mengganti pengait sabuk, gunakan hanya sekrup yang telah disediakan. Pastikan untuk mengencangkan sekrup dengan aman.

Pengait sabuk **9** dan dudukan mata bor magnet dapat dipasang di kedua sisi alat menggunakan hanya **10** sekrup yang disediakan untuk mengakomodasi pengguna tangan kanan dan kiri. Jika pengait atau dudukan mata bor magnet sama sekali tidak diinginkan, pengait tersebut dapat dilepas dari alat.

Untuk memindahkan pengait sabuk atau dudukan mata bor magnet, lepas sekrup **10** yang menahannya lalu pasang ulang di sisi yang berlawanan. Pastikan untuk mengencangkan sekrup dengan aman.

PEMAKAIAN

Petunjuk Pemakaian



PERINGATAN: Selalu perhatikan petunjuk keselamatan dan peraturan yang berlaku.



PERINGATAN: Untuk mengurangi risiko terjadinya cedera yang serius pada diri, **matikan perangkat dan cabut sambungan baterai sebelum melakukan penyesuaian, pelepasan atau pemasangan alat pelengkap maupun aksesoris.** Penyalan perangkat yang tidak disengaja bisa menyebabkan terjadinya cedera.

Posisi Tangan yang Benar (Gam. E)



PERINGATAN: Untuk mengurangi risiko terjadinya cedera yang serius pada diri, **Selalu gunakan posisi tangan yang benar seperti yang ditunjukkan.**



PERINGATAN: Untuk mengurangi risiko cedera serius, **selalu pegang erat-erat untuk mengantisipasi reaksi mendadak.**

Posisi tangan yang benar adalah satu tangan berada pada gagang utama **11**.

Sakelar Pemicu Kecepatan Variabel (Gam. A)

Untuk menyalakan perangkat, tekan sakelar picu **3**. Untuk mematikan perangkat, lepas sakelar picu. Alat Anda dilengkapi dengan rem. Kepala perangkat akan berhenti ketika sakelar picu sepenuhnya dilepaskan.

Sakelar kecepatan variatif membuat Anda bisa memulai pekerjaan pada kecepatan yang pelan. Semakin dalam Anda menekan sakelar picu, perangkat akan semakin cepat beroperasi. Untuk masa pemakaian perangkat maksimal, kecepatan variatif sebaiknya hanya digunakan untuk membuat lubang atau memulai pengencangan baut.

CATATAN: Pemakaian rentang kecepatan variatif yang terus-menerus tidak direkomendasikan. Ini dapat merusak sakelar dan harus dihindari.

Tombol kendali bolak/balik (Gam. A)

Tombol kendali bolak/balik **4** menentukan arah putaran perangkat dan juga berperan sebagai tombol pengunci. Untuk memilih putaran ke depan, lepaskan sakelar picu dan tekan tombol kendali bolak/balik pada sisi kanan perangkat.

Posisi tengah dari tombol kendali mengunci alat pada posisi mati. Ketika mengubah posisi tombol kendali, pastikan sakelar picu sudah dilepas.

CATATAN: Pada saat pertama kali menghidupkan alat setelah mengubah arah rotasi, Anda akan mendengar suara klik saat memulai. Ini normal dan tidak menunjukkan masalah.

Lampu kerja (Gam. A, C)



PERHATIAN: Jangan melihat langsung lampu kerja. Bisa menyebabkan cedera mata yang serius.

Lampu kerja 8 datang dalam banyak setelan.

Menekan tombol lampu kerja 12 berulang-kali akan memasuki siklus cahaya redup selama 20 detik, cahaya terang selama 20 detik, cahaya terang selama 20 menit, lalu mati.

Ketika ikon lampu kerja menyala, mode LED 20 menit cahaya terang akan diaktifkan.

CATATAN: Lampu kerja berperan untuk menerangi permukaan kerja yang dekat dan tidak diperuntukkan sebagai lampu senter.

Pemilih Mode (Gam. A, C)

Perangkat Anda dilengkapi dengan fitur pemilih mode 7 yang membuat Anda bisa memilih salah satu dari tiga mode yang ada. Pemilihan mode bisa dilakukan berdasarkan pekerjaan yang dilakukan dan kendalikan kecepatan perangkat dengan sakelar picu kecepatan variatif 3.

CATATAN: Pilih Mode 2 ketika menjalankan aksesoris IMPACT CONNECT DeWALT.

CATATAN: Kecepatan 1 dan 2 telah dioptimalkan agar sesuai dengan kecepatan pemasangan dari sekrup baja ringan dan sekrup TEK.

Anda bisa mengacu pada buku petunjuk penggunaan obeng ketok dan sekrup agar pemasangan bisa dilakukan dengan tepat.

Spesifikasi		
Mode	Aplikasi	RPM
Mode 1	Kecepatan lambat	0-1800 ke depan 0-1800 ke belakang
Mode 2	Kecepatan sedang	0-2500 ke depan 0-2500 ke belakang
Mode 3	Kecepatan tinggi	0-3800 ke depan 0-3800 ke belakang
Mode 4	Mode senter	

Penggunaan (Gam A)



PERHATIAN: Pastikan baut pengencang dan/atau sistem bisa menahan tingkatan torsi yang dihasilkan oleh perangkat. Torsi yang berlebihan dapat menyebabkan alat menjadi hancur dan kemungkinan cedera pada diri.

1. Letakkan aksesoris pada bagian kepala baut pengencang. Jaga perangkat agar mengarah ke depan pada baut pengencang.
2. Tekan sakelar picu kecepatan variatif 3 untuk memulai pekerjaan. Lepas sakelar picu kecepatan variatif untuk menghentikan pekerjaan. Selalu periksa torsi dengan kunci

momen, karena torsi pengencangan bisa dipengaruhi oleh hal-hal berikut:

- **Tegangan:** Tegangan rendah, karena daya baterai yang hampir habis akan menurunkan torsi pengencangan.
- **Ukuran Aksesoris:** Bila tidak memakai ukuran aksesoris yang benar akan menyebabkan torsi pengencangan berkurang.
- **Ukuran Baut:** Diameter baut yang lebih besar umumnya memerlukan torsi pengencangan yang lebih besar. Torsi pengencangan juga akan bervariasi berdasarkan panjang, kelas dan koefisien torsinya.
- **Baut:** Pastikan semua ulirnya sudah bebas dari karat dan serpihan lainnya untuk memungkinkan torsi pengencangan yang baik.
- **Bahan:** Jenis bahan dan lapisan permukaan dari bahan akan memengaruhi torsi pengencangan.
- **Waktu Pengencangan:** Waktu pengencangan baut yang lebih lama akan meningkatkan torsi pengencangan. Jika waktu pengencangan baut menjadi lebih lama dari yang direkomendasikan bisa membuat baut pengencang menerima tekanan berlebih, terkelupas atau rusak.

PEMELIHARAAN

Perangkat listrik Anda sudah didesain untuk beroperasi dalam waktu lama dengan pemeliharaan alat yang minimal. Bekerjanya alat dengan hasil yang memuaskan secara terus-menerus tergantung pada pemeliharaan perangkat yang benar serta pembersihan alat secara rutin.



PERINGATAN: Untuk mengurangi risiko terjadinya cedera yang serius pada diri, matikan perangkat dan cabut sambungan baterai sebelum melakukan penyesuaian, pelepasan atau pemasangan alat pelengkap maupun aksesoris. Penyalan perangkat yang tidak disengaja bisa menyebabkan terjadinya cedera.

Pengisi daya dan baterai tidak bisa diservis.

Pelumasan

Perangkat listrik Anda tidak memerlukan tambahan pelumas.

Pembersihan



PERINGATAN: Sengatan listrik dan bahaya mekanik. Cabut kabel perangkat listrik dari arus daya listrik sebelum membersihkan perangkat.



PERINGATAN: Untuk memastikan pekerjaan berlangsung aman dan efisien, selalu jaga agar lubang ventilasi serta perangkat dalam kondisi bersih.



PERINGATAN: Jangan pernah memakai cairan pelarut atau bahan kimia keras lainnya untuk membersihkan suku cadang non-logam dari mesin. Bahan kimia ini bisa memperlemah bahan yang digunakan di bagian ini. Pakai kain yang hanya dibasahi dengan air dan sabun ringan. Jangan sampai cairan apapun memasuki

perangkat; jangan pernah juga merendam bagian apapun dari mesin ke dalam segala cairan.

Lubang ventilasi bisa dibersihkan dengan sikat nonlogam yang lembut serta kering dan/atau penyedot debu yang sesuai. Jangan memakai air atau cairan pembersih apapun. Kenakan alat pelindung mata dan masker debu yang telah diakui.

Aksesoris Tambahan



PERINGATAN : Karena aksesoris, selain yang ditawarkan oleh DEWALT, belum diuji coba bersama produk ini, pemakaian aksesoris tersebut bersama perangkat ini bisa menjadi berbahaya.

Hubungi penjual Anda untuk mendapat informasi lebih lanjut mengenai aksesoris perangkat yang cocok.

Melindungi Lingkungan



Pembuangan terpisah. Produk dan baterai yang disertai dengan simbol ini tidak boleh dibuang bersama limbah rumah tangga normal.

Produk dan baterai mengandung bahan yang bisa dipulihkan atau didaur ulang sehingga mengurangi kebutuhan akan barang mentah. Mohon daur ulang produk listrik dan baterai berdasarkan peraturan wilayah Anda. Informasi lebih lanjut tersedia di www.2helpU.com.

Baterai Isi Ulang

Baterai tahan lama ini harus diisi ulang dayanya ketika sudah tidak berhasil mengeluarkan daya yang cukup untuk pekerjaan yang bisa dilakukan dengan mudah sebelumnya. Di akhir masa pemakaian baterai, buang baterai dengan hati-hati untuk menjaga lingkungan kita:

- Habiskan energi baterai sepenuhnya, lalu keluarkan baterai dari perangkat.
- Sel baterai Li-Ion bisa didaur ulang. Bawa baterai pada penjual atau stasiun daur ulang di wilayah Anda. Baterai yang terkumpul akan didaur ulang atau dibuang dengan benar.

LAYANAN PERBAIKAN DAN PURNAJUAL

Pusat layanan DEWALT dilengkapi dengan petugas yang terlatih untuk memberikan layanan produk yang efisien dan andal bagi para pelanggan. Kami tidak bertanggung-jawab bila Anda melakukan perbaikan perangkat di pusat layanan tidak resmi. Anda bisa mengacu pada selebaran **PENCARI LOKASI PUSAT KONTAK** pada kemasan produk dan menghubungi kami melalui nomor hotline, situs web atau media sosial untuk mencari pusat layanan DEWALT terdekat di sekitar Anda.

โซ่ควงกระแทกไร้สายและไร้แรงถ่าน

DCF860

ขอแสดงความยินดี!

คุณได้เลือกใช้เครื่องมือของ DEWALT ด้วยประสบการณ์ที่ยาวนาน ตลอดจนการพัฒนาผลิตภัณฑ์และนวัตกรรมใหม่ๆ ทำให้ DEWALT เป็นหนึ่งในเครื่องมือไฟฟ้าที่น่าเชื่อถือที่สุดสำหรับกลุ่มผู้ใช้เครื่องมือไฟฟ้าระดับมืออาชีพ

ข้อมูลด้านเทคนิค

		DCF860
แรงดันไฟฟ้า	V _{DC}	18 (20 Max)
ประเภทแบตเตอรี่		Li-Ion
อัตราการกระแทก	ipm	0-4500
ความเร็วรอบสูงสุด		
โหมด 1	rpm	0-1800
โหมด 2	rpm	0-2500
โหมด 3	rpm	0-3800
แรงบิดสูงสุด	Nm	282
ขนาดหัวจับดอก	mm	6.35
น้ำหนัก (ไม่รวมแบตเตอรี่)	kg	1.1

แบตเตอรี่				อุปกรณ์ชาร์จ/เวลาในการชาร์จ (นาที)***							
Cat#	V _{DC}	Ah	Weight(kg)	DCB104	DCB107	DCB112 DCB1102	DCB115 DCB1104	DCB117 DCB1112	DCB118	DCB132	
DCB546/DCB606	18/54 (20/60 Max)	6.0/2.0	1.08	60	270	170	90	40	60	90	
DCB547/DCB609/DCB609G	18/54 (20/60 Max)	9.0/3.0	1.46	75*	420	270	135*	60	75*	135*	
DCB548/DCB612	18/54 (20/60 Max)	12.0/4.0	1.46	120	540	350	180	80	120	180	
DCB549/DCB615	18/54 (20/60 Max)	15.0/5.0	2.12	125	730	450	230	90	125	230	
DCB180	18 (20 Max)	3.0	0.62	45	140	90	45	45	45	45	
DCB181	18 (20 Max)	1.5	0.35	22	70	45	22	22	22	22	
DCB182/DCB204	18 (20 Max)	4.0	0.61	60/40**	185	120	60	60/40**	60/40**	60	
DCB183/DCB203	18 (20 Max)	2.0	0.40	30	90	60	30	30	30	30	
DCB184/DCB184G/DCB205	18 (20 Max)	5.0	0.62	75/50**	240	150	75	75/50**	75/50**	75	
DCB187	18 (20 Max)	3.0	0.54	45	140	90	45	45	45	45	
DCB189/DCB240	18 (20 Max)	4.0	0.54	60	185	120	60	60	60	60	
DCB186	18 (20 Max)	6.0	0.95	60	270	170	90	60	60	90	
DCB208	18 (20 Max)	8.0	0.95	70	360	240	120	70	70	120	
DCBP034	18 (20 Max)	1.7	0.32	27	82	50	27	27	27	27	
DCBP520	18 (20 Max)	5.0	0.75	75/50**	240	150	75	75/50**	75/50**	75	

*รหัสวันที่ 201811475B หรือหลังจากนั้น

**รหัสวันที่ 201536 หรือหลังจากนั้น

***Bเมตรที่ขั้วเวลาของการชาร์จแบตเตอรี่มีไว้เพื่อเป็นแนวทางเท่านั้น เวลาของการชาร์จจะแตกต่างกันออกไปโดยจะขึ้นอยู่กับอุณหภูมิและสภาพของแบตเตอรี่



คำเตือน: เพื่อลดความเสี่ยงจากการบาดเจ็บโปรดอ่านคู่มือการใช้งานเล่มนี้

คำจำกัดความ: ข้อแนะนำด้านความปลอดภัย

คำจำกัดความด้านล่างอธิบายถึงระดับความรุนแรงของ ความอันตรายที่ใช้เรียกสัญลักษณ์ต่างๆ โปรดอ่านคู่มือและใส่ให้กับสัญลักษณ์เหล่านี้



อันตราย: หมายถึงสถานการณ์ที่ก่อให้เกิดอันตรายโดยอาจมีผลัน ซึ่งหากไม่ระวังจะทำให้เสียชีวิตหรือได้รับบาดเจ็บสาหัสได้



คำเตือน: หมายถึงสถานการณ์ที่มีแนวโน้มว่า อาจจะทำให้เกิดอันตราย ซึ่งหากไม่ระวังสามารถทำให้เกิดอันตรายถึงชีวิตหรือบาดเจ็บสาหัสได้



ข้อควรระวัง: หมายถึงสถานการณ์ที่มีแนวโน้มว่า จะก่อให้เกิดอันตราย ซึ่งหากไม่ระวัง อาจทำให้ได้รับบาดเจ็บเล็กน้อยหรือปานกลาง

ข้อสังเกต: หมายถึงการปฏิบัติที่ไม่เกี่ยวข้องกับการบาดเจ็บซึ่งหากไม่ระวังอาจทำให้ทรัพย์สินเสียหายได้



แสดงถึงความเสี่ยงจากการถูกไฟฟ้าช็อต



แสดงถึงอันตรายจากการเกิดเพลิงไหม้

คำเตือนเพื่อความปลอดภัยทั่วไปสำหรับการใช้เครื่องมือไฟฟ้า



คำเตือน: อ่านคำเตือนเพื่อความปลอดภัย คำแนะนำ ภาพประกอบ และข้อมูลจำเพาะทั้งหมดซึ่งได้รับการจัดหามาให้พร้อมกัน เครื่องมือไฟฟ้านี้ การไม่สามารถปฏิบัติตามคำแนะนำทั้งหมดซึ่งระบุไว้ในด้านล่างอาจทำให้เกิดไฟฟ้าดูด ไฟไหม้ และ/หรือการบาดเจ็บสาหัสได้

จัดเก็บเอกสารคำเตือนและคำแนะนำทั้งหมดไว้เพื่อการอ้างอิงในภายหลัง

คำว่า "เครื่องมือไฟฟ้า" ในคำเตือน หมายถึงเครื่องมือไฟฟ้า (แบบมีสาย) ที่ทำงานผ่านแหล่งจ่ายไฟหลัก หรือ เครื่องมือไฟฟ้า (แบบไร้สาย) ที่ทำงานผ่านแบตเตอรี่

1) ความปลอดภัยในบริเวณที่ทำงาน

- รักษาความสะอาดและจัดให้มีแสงสว่างเพียงพอในบริเวณที่ทำงาน บริเวณที่มีดหรือมีขของวางระเกะระกะอาจทำให้เกิดอุบัติเหตุได้
- ห้ามใช้เครื่องมือไฟฟ้าในบริเวณที่อาจเกิดการระเบิด เช่น ในสถานที่ที่มีของเหลว แก๊ส หรือ ฝุ่นละอองที่มีคุณสมบัติไวไฟ เครื่องมือไฟฟ้าจะทำให้เกิดประกายไฟที่อาจทำให้เกิดละอองไฟหรือเปลวไฟขึ้นได้

- ระวังไม่ให้เด็กเล็กและคนเดินผ่านไปมาเข้าใกล้ในขณะที่ใช้งานเครื่องมือไฟฟ้า สิ่งรบกวนอาจทำให้คุณเสียสมาธิได้

2) ความปลอดภัยทางไฟฟ้า

- ปลั๊กไฟของเครื่องต้องเป็นชนิดเดียวกับเต้ารับ ห้ามตัดแปลงปลั๊กไม่ว่าด้วยวิธีใด ห้ามใช้ปลั๊กชนิดแปดเตอรใด ๆ กับเครื่องมือไฟฟ้าที่ต่อสายดิน (ลงกราวด์) ปลั๊กที่ไม่มีการตัดแปลงและเต้ารับชนิดเดียวกันจะช่วยลดความเสี่ยงจากการเกิดไฟฟ้าช็อต
- หลีกเลี่ยงการสัมผัสพื้นผิวที่ต่อสายดินหรือลงกราวด์ เช่น ท่อ หม้อน้ำ เตาหุงต้ม และตู้เย็น มีความเสี่ยงเพิ่มขึ้นที่จะเกิดไฟฟ้าช็อตหากร่างกายเป็นสื่อเชื่อมต่อลงดินหรือลงกราวด์
- อย่าให้เครื่องมือไฟฟ้าถูกฝนหรืออยู่ในสภาพที่เปียกชื้น น้ำที่เข้าเครื่องมือไฟฟ้าจะเพิ่มความเสี่ยงในการเกิดไฟฟ้าช็อต
- ห้ามใช้สายไฟผิดวัตถุประสงค์ ห้ามใช้สายไฟเพื่อการหิ้ว ดึง หรือถอดปลั๊กเครื่องมือไฟฟ้า เก็บสายไฟให้พ้นจากความร้อน น้ำมัน ของมีคม หรือ ชิ้นส่วนที่กำลังเคลื่อนที่ สายไฟที่ชำรุดหรือพันกันเป็นการเพิ่มความเสี่ยงจากการถูกไฟฟ้าช็อต
- เมื่อใช้เครื่องมือไฟฟ้านอกอาคาร ให้ใช้สายต่อพ่วงที่เหมาะสมสำหรับการใช้งานนอกอาคาร ใช้สายไฟที่เหมาะสมสำหรับใช้ออกอาคารจะช่วยลดความเสี่ยงต่อการเกิดไฟฟ้าช็อต
- หากไม่สามารถหลีกเลี่ยงการใช้เครื่องมือไฟฟ้าในบริเวณที่ชื้นและได้ ให้ใช้อุปกรณ์ป้องกันไฟดูด (RCD) การใช้ RCD จะช่วยลดความเสี่ยงในการถูกไฟฟ้าช็อต

3) ความปลอดภัยส่วนบุคคล

- ตื่นตัวและมีสมาธิกับสิ่งที่คุณกำลังทำ รวมทั้งใช้สามัญสำนึกในขณะที่กำลังใช้งานเครื่องมือไฟฟ้า ห้ามใช้เครื่องมือไฟฟ้าในขณะที่คุณกำลังเหนื่อยหรือได้รับอิทธิพลจากยา แอลกอฮอล์ หรือการรักษาบางอย่าง การขาดความระมัดระวังในการใช้เครื่องมือไฟฟ้าแม้ชั่วขณะหนึ่งอาจทำให้บาดเจ็บสาหัสได้
- ใช้อุปกรณ์คุ้มครองความปลอดภัยส่วนบุคคลสวมอุปกรณ์ป้องกันดวงตาเสมอ อุปกรณ์ป้องกัน เช่น หน้ากากกันฝุ่น รองเท้านิรภัยกันลื่น หมวกนิรภัย หรืออุปกรณ์ป้องกันเสียงดังที่ใช้ในสถานะที่เหมาะสมจะช่วยลดอาการบาดเจ็บทางร่างกาย
- ป้องกันเครื่องเปิดทำงานโดยไม่ตั้งใจ สวิตช์ต้องอยู่ในตำแหน่งปิดก่อนที่จะเสียบปลั๊กเข้ากับแหล่งจ่ายไฟ และ/หรือ ขุดแบตเตอรี่ หรือก่อนจะยกหรือหัวเครื่องมือ การยกเครื่องมือไฟฟ้าในขณะที่นิ้วอยู่ที่สวิตช์ หรือใช้เครื่องมือไฟฟ้าที่สวิตช์เปิดอยู่ อาจทำให้เกิดอุบัติเหตุได้

- d) ถอดกุญแจปรับตั้งหรือประแจออกก่อนเปิดสวิทช์เครื่องมือไฟฟ้า ประแจหรือกุญแจที่เสียบค้างอยู่ในชิ้นส่วนที่หมุนไขของเครื่องมือไฟฟ้าอาจทำให้ได้รับบาดเจ็บได้
- e) ห้ามยืนขย่งเท้าขณะใช้เครื่อง ควรยืนในท่าที่เหมาะสมและสมดุลตลอดเวลา เพื่อช่วยในการควบคุมเครื่องมือไฟฟ้าได้ดียิ่งขึ้นในสถานการณ์ที่ไม่คาดคิด
- f) แต่งกายให้เหมาะสม ห้ามสวมเสื้อผ้าหลวมหรือใส่เครื่องประดับ รวบผมและเสื้อผ้าให้ห่างจากชิ้นส่วนที่กำลังหมุน เสื้อผ้าที่หลวมหรือยาวรุ่มร่าม เครื่องประดับ หรือผมที่ยาวอาจเข้าไปพันกับชิ้นส่วนที่กำลังหมุน
- g) หากมีอุปกรณ์สำหรับดูดและเก็บฝุ่น ต้องตรวจสอบให้แน่ใจว่าได้เชื่อมต่อและใช้งานอุปกรณ์นั้นอย่างเหมาะสม การใช้อุปกรณ์เก็บฝุ่นจะช่วยลดอันตรายที่เกี่ยวข้องกับฝุ่นได้
- h) อย่าให้ความเคยชินจากการใช้งานทำให้คุณประมาทและละเลยการปฏิบัติตามหลักการเพื่อความปลอดภัย การใช้งานโดยไม่ระวังอาจทำให้เกิดการบาดเจ็บสาหัสได้ภายในเวลาเพียงเสี้ยววินาที

4) การใช้งานและการดูแลรักษาเครื่องมือไฟฟ้า

- a) ห้ามฝืนใช้เครื่องมือไฟฟ้า เลือกใช้เครื่องมือไฟฟ้าที่ถูกต้องตรงกับลักษณะการใช้งานของคุณ เครื่องมือไฟฟ้าที่ถูกต้องย่อมทำงานได้ดีกว่า และปลอดภัยกว่า เมื่อใช้งานตามที่คิดที่เครื่องมือได้รับการออกแบบมา
- b) ห้ามใช้เครื่องมือไฟฟ้าถ้าสวิทช์เปิดปิดเครื่องไม่ทำงาน เครื่องมือไฟฟ้าที่ไม่สามารถควบคุมผ่านสวิทช์ได้ ถือว่ามีอันตรายและต้องส่งซ่อม
- c) ถอดปลั๊กของเครื่องมือไฟฟ้าออกจากแหล่งจ่ายไฟ และ/หรือหากถอดแบตเตอรี่ได้ ให้ถอดแบตเตอรี่ออกก่อนทำการปรับแต่ง เปลี่ยนอุปกรณ์เสริม หรือจัดเก็บเครื่องมือไฟฟ้า มาตรการเพื่อความปลอดภัยเชิงการป้องกันนี้จะช่วยลดความเสี่ยงในการเผลอเปิดเครื่องไฟฟ้าให้ทำงานโดยไม่ตั้งใจ
- d) เก็บเครื่องมือไฟฟ้าที่ไม่ได้ใช้งานไว้ในหีบห่อเด็ก และไมอนุญาตให้บุคคลที่ไม่คุ้นเคยกับเครื่องมือไฟฟ้าหรือค่าแนะนำเหล่านี้เป็นผู้ใช้เครื่องมือ เครื่องมือไฟฟ้าจะเป็นอันตรายหากอยู่ในมือผู้ใช้ที่ไม่มี ความชำนาญ
- e) บำรุงรักษาเครื่องมือไฟฟ้าและอุปกรณ์เสริมต่างๆ ตรวจสอบว่าชิ้นส่วนที่เคลื่อนที่ได้มีการวางไม่ตรงแนวหรือติดขัดหรือไม่ มีชิ้นส่วนที่แตกหัก และสภาพอื่นใดที่อาจส่งผลต่อการทำงานของเครื่องมือไฟฟ้าหรือไม่ หากชำรุดเสียหาย ให้นำเครื่องมือไปส่งซ่อมก่อนนำมาใช้ อุบัติเหตุจำนวนมากเกิดจากการดูแลรักษาเครื่องมือไฟฟ้าไม่พอ

- f) เครื่องมือตัดต้องคมและสะอาดอยู่เสมอ เครื่องมือตัดที่ได้รับการดูแลรักษาอย่างถูกต้องและมีขอบตัดคม จะมีปัญหาตัดขัดน้อย และควบคุมได้ง่ายกว่า
- g) ใช้เครื่องมือไฟฟ้า อุปกรณ์เสริม และดอกสว่านของเครื่องมือ เป็นต้น ให้ตรงตามข้อปฏิบัติเหล่านี้ โดยพิจารณาถึงสภาพการทำงานและงานที่ทำงานเป็นสิ่งสำคัญ การใช้เครื่องมือไฟฟ้าทำงานอื่นนอกเหนือจากที่กำหนดไว้ อาจทำให้เกิดอันตรายได้
- h) หมั่นดูแลให้มีมือจับและพื้นผิวที่จับนั้นแห้ง สะอาด ปราศจากน้ำมันและจาระบี มือจับและผิวสัมผัสที่ชื้นอาจทำให้เกิดการใช้งานที่ไม่ปลอดภัย และทำให้ไม่สามารถควบคุมเครื่องมือในสถานการณ์คับขันได้อย่างถูกต้อง

5) การใช้และการดูแลรักษาแบตเตอรี่

- a) ชาร์จแบตเตอรี่ด้วยเครื่องชาร์จที่ผู้ผลิตแนะนำเท่านั้น เครื่องชาร์จที่เหมาะสมกับแบตเตอรี่แบบหนึ่งอาจทำให้เกิดไฟไหม้ได้ถ้านำมาใช้กับแบตเตอรี่อีกแบบหนึ่ง
- b) ใช้เครื่องมือไฟฟ้าเฉพาะกับก้อนแบตเตอรี่ที่ออกแบบมาเป็นพิเศษเท่านั้น การใช้แบตเตอรี่แบบอื่นอาจทำให้เกิดการบาดเจ็บหรือเกิดไฟไหม้ได้
- c) เมื่อไม่ได้ใช้ก้อนแบตเตอรี่ ให้เก็บออกห่างจากวัตถุอื่น ๆ ที่เป็นโลหะ เช่น คลิปหนีบกระดาษ เหรียญ กุญแจ เข็ม สกรูหรือวัตถุขนาดเล็กอื่น ๆ ที่ทำจากโลหะที่อาจทำให้เกิดการเชื่อมต้อจากขั้วหนึ่งไปอีกขั้วหนึ่ง การลัดวงจรบริเวณขั้วแบตเตอรี่อาจทำให้เกิดรอยไหม้หรือไฟไหม้ได้
- d) เมื่ออยู่ภายใต้สภาวะที่ไม่เหมาะสม อาจมีเสียงของเหลวไหลออกมาจากแบตเตอรี่ ให้หลีกเลี่ยงการสัมผัสกับของเหลวนี้ หากบังเอิญสัมผัสโดยไม่ตั้งใจ ให้ล้างออกด้วยน้ำปริมาณมาก หากของเหลวกระเด็นเข้าตา ควรรีบไปพบแพทย์ของเหลวที่ออกมาจากแบตเตอรี่อาจทำให้เกิดอาการระคายเคืองหรือรอยไหม้ได้
- e) ห้ามใช้แบตเตอรี่หรือเครื่องมือที่มีการชำรุดเสียหายหรือได้รับการตัดแปลง แบตเตอรี่ที่ชำรุดเสียหายหรือได้รับการตัดแปลงอาจทำให้เกิดเหตุการณ์ที่ไม่คาดคิด เช่น ไฟไหม้ระเบิด หรือความเสี่ยงอันก่อให้เกิดการบาดเจ็บได้
- f) อย่าให้แบตเตอรี่หรือเครื่องมือถูกไฟไหม้หรืออยู่ในที่ที่มีอุณหภูมิสูงเกินไป หากแบตเตอรี่ถูกไฟไหม้หรืออยู่ในที่ที่มีอุณหภูมิสูงเกิน 130 °C อาจทำให้เกิดการระเบิดได้
- g) ปฏิบัติตามคำแนะนำการชาร์จทุกขั้นตอนและไม่มีชาร์จแบตเตอรี่หรือเครื่องมือในอุณหภูมิที่เกินจากที่กำหนดไว้ในคำแนะนำ การชาร์จที่ไม่ถูกต้องหรือในอุณหภูมิที่นอกเหนือจากที่กำหนดไว้ อาจทำให้แบตเตอรี่เสียหายและเสี่ยงต่อการเกิดไฟไหม้ได้

6) การบริการ

- a) ให้ช่างซ่อมที่มีความเชี่ยวชาญเป็นผู้ซ่อมเครื่องมือไฟฟ้า และใช้อะไหล่ของแท้เท่านั้น ซึ่งจะช่วยให้มั่นใจได้ว่าเครื่องมือไฟฟ้ายังมีความปลอดภัยอยู่
- b) ห้ามซ่อมแบตเตอรี่ที่ชำรุด ควรให้ผู้ผลิตหรือผู้ให้บริการที่ผ่านการรับรองเป็นผู้ซ่อมแบตเตอรี่เท่านั้น

คำเตือนเพื่อความปลอดภัยสำหรับการทำงานด้วยบล็อกกระแส

- a) ถัดเครื่องมือไฟฟ้าโดยการจับผิวหนังที่กั้นฉนวนเมื่อต้องปฏิบัติงานที่อุปกรณ์เสริมสำหรับการตัด อาจสัมผัสลวดการเดินสายไฟที่ซ่อนอยู่ เครื่องยึดซึ่งสัมผัสกับสายไฟที่ "มีกระแสไฟ" อาจทำให้ชิ้นส่วนโลหะของเครื่องมือไฟฟ้า "มีกระแสไฟ" และอาจทำให้ผู้ปฏิบัติงานถูกไฟฟ้าดูดได้

ความเสี่ยงคงเหลือ

แม้จะปฏิบัติตามข้อกำหนดด้านความปลอดภัยที่เกี่ยวข้องและใช้อุปกรณ์นิรภัยแล้วก็ตาม แต่ก็ไม่สามารถหลีกเลี่ยงความเสี่ยงบางอย่างได้ ความเสี่ยงเหล่านั้นได้แก่:

- ความบกพร่องในการไต่ขึ้นเสี่ยง
- ความเสี่ยงที่จะได้รับบาดเจ็บจากเศษชิ้นงานที่ปลิว
- ความเสี่ยงที่จะเกิดรอยไหม้เนื่องจากอุปกรณ์เสริมที่ร้อนขึ้นในระหว่างการใช้งาน
- ความเสี่ยงที่จะได้รับบาดเจ็บเนื่องจากการใช้งานเป็นเวลานาน

เก็บคำแนะนำเหล่านี้ไว้

เครื่องชาร์จ

เครื่องชาร์จ DEWALT สามารถใช้งานได้โดยไม่ต้องปรับแต่งและได้รับการออกแบบมาเพื่อให้ใช้งานง่ายที่สุด

ความปลอดภัยทางไฟฟ้า

มอเตอร์ไฟฟ้าออกแบบมาเพื่อใช้กับแรงดันไฟฟ้าขนาดเดียวเท่านั้น ต้องตรวจสอบแรงดันไฟฟ้าของแบตเตอรี่ให้ตรงกับแรงดันไฟฟ้าบนแผ่นแสดงพิกัดเสมอ รวมทั้งตรวจสอบว่าแรงดันไฟฟ้าของเครื่องชาร์จตรงกับกับสายไฟตัวเครื่องของคุณ



เครื่องชาร์จ DEWALT ของคุณมีฉนวนสองชั้นตามมาตรฐาน IEC60335 ดังนั้นจึงไม่จำเป็นต้องใช้สายดิน.

หากสายไฟชำรุด เฉพาะ DEWALT หรือองค์กรจัดการซ่อมบำรุงที่ได้รับอนุญาตเท่านั้นที่สามารถเปลี่ยนชิ้นส่วนดังกล่าวได้

การใช้สายพ่วง

ห้ามใช้สายต่อพ่วงเว้นแต่มีความจำเป็นอย่างหลีกเลี่ยงไม่ได้ ควรใช้สายต่อพ่วงที่ผ่านการรับรองและเหมาะสมกับกำลังไฟเข้าของเครื่องชาร์จ (ดูข้อมูลด้านเทคนิค) ขนาดต่ำสุดของสายไฟ คือ 1 ตร.มม. ความยาวสูงสุด คือ 30 ม.

เมื่อมีการใช้อุปกรณ์ผ่านเก็บสายไฟ ให้คลายสายไฟออกจนหมดทุกครั้ง

คำแนะนำเพื่อความปลอดภัยที่สำคัญสำหรับเครื่องชาร์จแบตเตอรี่ทุกชนิด

เก็บรักษาคำแนะนำเหล่านี้: คู่มือนี้ประกอบด้วยคำแนะนำด้านความปลอดภัยและการใช้งานที่สำคัญสำหรับเครื่องชาร์จแบตเตอรี่ที่ใช้งานร่วมกันได้ (ดูข้อมูลด้านเทคนิค)

- ก่อนใช้งานเครื่องชาร์จ โปรดอ่านคำแนะนำและสัญลักษณ์เตือนทั้งหมดบนเครื่องชาร์จ แบตเตอรี่ และผลิตภัณฑ์ที่ใช่แบตเตอรี่



คำเตือน: อันตรายจากการถูกไฟฟ้าช็อต อย่าให้มีของเหลวเข้าไปภายในเครื่องชาร์จ เพราะอาจทำให้เกิดไฟฟ้าช็อตได้



คำเตือน: เราแนะนำการใช้อุปกรณ์ป้องกันฟูดที่มีกระแสที่เกินไม่เกิน 30 มิลลิแอมป์



ข้อควรระวัง: อันตรายจากไฟไหม้ เพื่อลดความเสี่ยงของการเกิดการบาดเจ็บ โปรดใช้แบตเตอรี่แบบชาร์จซ้ำได้ของ DEWALT เท่านั้น แบตเตอรี่ชนิดอื่นๆ อาจระเบิดทำให้เกิดการบาดเจ็บและความเสียหายได้



ข้อควรระวัง: เด็กควรได้รับการควบคุมดูแลเพื่อให้แน่ใจว่าเด็กจะไม่เล่นเครื่องมือ

ข้อสังเกต: ในบางสถานการณ์ ระหว่างที่เครื่องชาร์จเสียบปลั๊กอยู่ อาจมีวัตถุแปลกปลอมเข้าไปภายในเครื่องชาร์จและทำให้ขั้วชาร์จไฟลัดวงจรได้อย่าให้มีวัตถุแปลกปลอมที่คุณสมบัตินำไฟฟ้า เช่น ฝอยเหล็ก อะลูมิเนียมพอยล์ หรือการสะสมตัวของอนุภาคโลหะอยู่ในช่องใส่แบตเตอรี่ของเครื่องชาร์จและถอดปลั๊กเครื่องชาร์จออกเสมอ เมื่อไม่มีขั้วแบตเตอรี่อยู่ภายในช่อง ใส่ รวมทั้งถอดปลั๊กเครื่องชาร์จทุกครั้งก่อนทำความสะอาด

- อย่าชาร์จแบตเตอรี่ด้วยด้วยเครื่องชาร์จเครื่องอื่นๆ นอกเหนือจากเครื่องชาร์จที่ระบุในคู่มือเล่มนี้โดยเด็ดขาด เครื่องชาร์จและชุดแบตเตอรี่ได้รับการออกแบบมาให้ใช้งานร่วมกันโดยเฉพาะ
- เครื่องชาร์จนี้ไม่ได้ออกแบบมาเพื่อการใช้งานใดๆ นอกจากการชาร์จแบตเตอรี่แบบชาร์จซ้ำได้ของ DEWALT การนำไปใช้ในงานอื่นนอกเหนือจากนี้อาจเสี่ยงต่อการเกิดไฟไหม้ ไฟฟ้าช็อต หรืออันตรายจากไฟฟ้าจนถึงแก่ชีวิตได้
- อย่าให้เครื่องชาร์จถูกฝนหรือหิมะ
- ดึงปลั๊กเครื่องชาร์จที่หัวปลั๊กแทนการดึงที่สายไฟ เมื่อจะถอดปลั๊กเครื่องชาร์จ วิธีนี้จะช่วยลดความเสี่ยงที่ปลั๊กและสายไฟจะชำรุดเสียหายได้
- ตรวจสอบให้แน่ใจว่าสายไฟตั้งอยู่ในตำแหน่งที่จะไม่ถูกเหยียบ เตะ สดุด มิฉะนั้นอาจทำให้สายมีความตึงหรือความเสียหายได้

- ห้ามใช้สายต่อพ่วงโดยเด็ดขาด เว้นแต่มีความจำเป็นอย่างหลีกเลี่ยงไม่ได้ การใช้สายต่อพ่วงที่ไม่เหมาะสมอาจทำให้เกิดเพลิงไหม้ ไฟฟ้าช็อต หรืออันตรายจากไฟฟ้าจนถึงแก่ชีวิตได้
- อย่าวางวัตถุใดๆ บนเครื่องชาร์จหรือวางเครื่องชาร์จไว้บนพื้นผิวอ่อนนุ่มที่อาจปิดกั้นช่องระบายอากาศ และทำให้เกิดความร้อนภายในที่มากเกินไป วางเครื่องชาร์จในตำแหน่งที่ห่างจากแหล่งกำเนิดความร้อน เครื่องชาร์จมีกระเปาะระบายความร้อนผ่านทางช่องระบายที่อยู่ด้านบนและด้านล่างของตัวเครื่อง
- ห้ามใช้งานเครื่องชาร์จที่มีสายไฟหรือปลั๊กชำรุดเสียหาย—ให้เปลี่ยนใหม่ทันที
- ห้ามใช้งานเครื่องชาร์จที่ถูกกระแทกอย่างรุนแรง ตก หรือได้รับความเสียหายรูปแบบใดๆ ก็ตาม ให้นำเครื่องชาร์จดังกล่าวไปยังศูนย์บริการที่ได้รับอนุญาต
- ห้ามถอดชิ้นส่วนเครื่องชาร์จเอง โปรดนำเครื่องชาร์จไปยังศูนย์บริการที่ได้รับอนุญาตเมื่อจำเป็นต้องซ่อมแซมหรือรับบริการ การประกอบเครื่องกลับตั้งเดิมอย่างไม่ถูกต้องอาจเสี่ยงต่อการถูกไฟฟ้าช็อต อันตรายจากไฟฟ้าจนถึงแก่ชีวิต หรือเกิดเพลิงไหม้ได้
- ในกรณีที่สายไฟของตัวเครื่องชำรุดเสียหาย สายไฟดังกล่าวต้องได้รับการเปลี่ยนโดยผู้ผลิต หรือตัวแทนศูนย์บริการของผู้ผลิต หรือบุคคลที่มีคุณสมบัติเทียบเท่าโดยทันที เพื่อหลีกเลี่ยงอันตรายที่อาจเกิดขึ้นได้
- ถอดปลั๊กของเครื่องชาร์จทุกครั้งก่อนทำความสะอาด การทำเช่นนี้จะช่วยลดความเสี่ยงจากการถูกไฟฟ้าช็อตได้ การถอดก่อนแบตเตอรี่ออกจะไม่ทำให้ความเสี่ยงนี้ลดลง ห้ามเชื่อมต่อเครื่องชาร์จ 2 เครื่องเข้าด้วยกันโดยเด็ดขาด
- เครื่องชาร์จออกแบบมาเพื่อทำงานด้วยแรงดันไฟฟ้าบ้านทั่วไป 220-240 โวลต์ ห้ามนำเครื่องชาร์จไปใช้กับแรงดันไฟอื่นๆ ทั้งนี้ไม่รวมถึงเครื่องชาร์จสำหรับใช้ในรถยนต์

การชาร์จแบตเตอรี่ (รูป B)

หมายเหตุ: เพื่อให้อุ่นใจถึงประสิทธิภาพสูงสุดและอายุการใช้งานของก้อนแบตเตอรี่ลิเทียมไอออน ให้ชาร์จก้อนแบตเตอรี่ให้เต็มก่อนใช้งานครั้งแรก

- เสียบเครื่องชาร์จเข้ากับเต้าเสียบที่เหมาะสมก่อนที่จะใส่ก้อนแบตเตอรี่
- ใส่ก้อนแบตเตอรี่ 1 ลงในเครื่องชาร์จ ตรวจสอบให้แน่ใจว่าใส่แบตเตอรี่ในตำแหน่งชาร์จจนสุดแล้วไฟสีแดง (การชาร์จ) จะกะพริบช้า ๆ เพื่อระบุว่ากระบวนการชาร์จได้เริ่มขึ้นแล้ว
- สัญญาณไฟกะพริบการชาร์จขั้นที่ 1 แสดงถึงกระบวนการชาร์จที่ชาร์จความจุส่วนใหญ่ของแบตเตอรี่ ไฟกะพริบการชาร์จขั้นที่ 2 แสดงถึงส่วนที่เหลือหรือกระบวนการชาร์จแบบปิด เพื่อให้แบตเตอรี่มีความจุเต็ม

- การเสร็จสิ้นการชาร์จสำหรับขั้นตอนที่ 1 หรือขั้นตอนที่ 2 จะได้รับการแสดงโดยการที่ไฟของขั้นตอนนี้จะยังคงสว่างอย่างต่อเนื่อง ชุดแบตเตอรี่จะได้รับการชาร์จจนเต็มเมื่อไฟแสดงการชาร์จของทั้งขั้นตอนที่ 1 และขั้นตอนที่ 2 ยังคงสว่างอย่างต่อเนื่อง คุณสามารถนำแบตเตอรี่ออกจากที่ชาร์จเพื่อนำไปใช้งานได้ในตอนนี้ หรือทิ้งแบตเตอรี่ไว้ในที่ชาร์จก็ได้

หมายเหตุ: หากต้องการถอดชุดแบตเตอรี่ คุณจะตอกลงปมปลอยชุดแบตเตอรี่ 2 สำหรับที่ชาร์จบางรุ่น โปรดดูไฟแสดงสถานะการชาร์จของชุดแบตเตอรี่ที่ด้านล่าง

ไฟแสดงสถานะ

	ขั้นตอนที่ 1 กำลังชาร์จ	— — —	
	ขั้นตอนที่ 2 กำลังชาร์จ	— — — — — —	
	ชาร์จเต็มแล้ว	— — — — — —	
	ไม่ชาร์จเนื่องจากแบตเตอรี่ร้อนหรือเย็นเกินไป	— — — — — —	

*ไฟสีแดงจะยังคงกะพริบต่อเนื่อง แต่ไฟแสดงสถานะสีเหลืองจะติดสว่างในระหว่างการดำเนินการนี้เมื่อก่อนแบตเตอรี่มีอุณหภูมิที่เหมาะสมแล้ว ไฟสีเหลืองจะดับลงและเครื่องชาร์จจะเริ่มกระบวนการชาร์จต่อ

เครื่องชาร์จที่เข้ากันได้จะไม่ชาร์จก่อนแบตเตอรี่ที่ผิดปกติ หากแบตเตอรี่ผิดปกติ ไฟแสดงสถานะบนเครื่องชาร์จจะไม่ติดสว่าง

หมายเหตุ: นี้อาจหมายถึงปัญหาที่เกิดขึ้นกับเครื่องชาร์จ หากปรากฏว่ามีปัญหาเกิดขึ้นกับเครื่องชาร์จ ให้นำเครื่องชาร์จและแบตเตอรี่เพื่อไปทดสอบที่ศูนย์บริการซ่อมบำรุงที่ได้รับอนุญาต

ช่วงเวลาแบตเตอรี่ร้อน/เย็น

เมื่อเครื่องชาร์จตรวจพบว่าก้อนแบตเตอรี่ร้อนหรือเย็นเกินไป เครื่องจะเริ่มการทำงานช่วงเวลาแคร์ร้อน/เย็นโดยอัตโนมัติ หากการชาร์จจนกว่าแบตเตอรี่จะมีอุณหภูมิที่เหมาะสม จากนั้นเครื่องชาร์จจะสลับไปเป็นโหมดการชาร์จก่อนแบตเตอรี่โดยอัตโนมัติ คุณสมบัตินี้ช่วยให้อุ่นใจถึงอายุการใช้งานสูงสุดของก้อนแบตเตอรี่

ก้อนแบตเตอรี่เย็นจะชาร์จในอัตราที่ช้ากว่าก้อนแบตเตอรี่ที่อุ่น ก้อนแบตเตอรี่จะชาร์จในอัตราที่ช้าลงตลอดรอบการชาร์จทั้งหมด และจะไม่กลับสู่อัตราการชาร์จสูงสุดแม้กระทั่งแบตเตอรี่จะอุ่นแล้วก็ตาม

เครื่องชาร์จ DCB118 มาพร้อมกับพัดลมภายในที่ออกแบบมาเพื่อทำให้อุณหภูมิแบตเตอรี่เย็นลง พัดลมจะทำงานโดยอัตโนมัติเมื่อจำเป็นต้องระบายความร้อนของก้อนแบตเตอรี่ อย่างไรก็ตาม เครื่องชาร์จจะระบายความร้อนจากภายนอกหรือมีการปิดกั้นช่องระบายอากาศ อย่าปล่อยให้วัตถุแปลกปลอมเข้าไปภายในเครื่องชาร์จ

ระบบป้องกันอิเล็กทรอนิกส์

เครื่องมือ XR Li-Ion ได้รับการออกแบบมาพร้อมกับระบบป้องกันอิเล็กทรอนิกส์ที่จะปกป้องก่อนแบตเตอรี่จากการใช้งานหนักเกินที่คิด โหลด ความร้อนสูงเกินไป หรือการคายประจุที่ลึก

เครื่องมือจะหยุดการทำงานโดยอัตโนมัติหากระบบป้องกันอิเล็กทรอนิกส์ทำงาน หากเกิดเหตุการณ์เช่นนี้ ให้วางก้อนแบตเตอรี่ที่เชื่อมไอออนบนเครื่องชาร์จจนกว่าจะชาร์จจนเต็ม

การติดตั้งบนผนัง

เครื่องชาร์จเหล่านี้ได้รับการออกแบบมาให้สามารถติดตั้งกับผนังหรือติดตั้งบนโต๊ะหรือพื้นผิวการทำงาน หากติดตั้งบนผนัง ให้วางตำแหน่งเครื่องชาร์จใกล้กับเตาเสียบและห่างจากมุมหรือสิ่งกีดขวางอื่น ๆ ซึ่งอาจขัดขวางการไหลของอากาศ ใช้ด้านหลังของเครื่องชาร์จเป็นแผ่นแบบเจาะสำหรับการวางตำแหน่งของสกรูยึดบนผนัง ติดตั้งเครื่องชาร์จอย่างแน่นหนาด้วยสกรูผนังเบา (ชื่อแยกต่างหาก) ยาวอย่างน้อย 25.4 มม. ด้วยหัวสกรูขนาดเส้นผ่านศูนย์กลาง 7-9 มม. โดยยึดเข้ากับไม้ด้วยความลึกที่เหมาะสม โดยปล่อยให้สกรูโผล่ออกมาประมาณ 5.5 มม. จัดตำแหน่งช่องด้านหลังของเครื่องชาร์จให้ตรงกับสกรูที่โผล่ออกและเกี่ยวเข้ากับช่องให้สมบูรณ์

คำแนะนำในการทำความสะอาดเครื่องชาร์จ

 **คำเตือน:** อันตรายจากการถูกไฟฟ้าช็อต ถอดเครื่องชาร์จออกจากเต้ารับไฟบ้านก่อนทำความสะอาด ให้ขจัดสิ่งสกปรกและจาระบีออกจากภายนอกของเครื่องชาร์จโดยใช้ผ้าหรือแปรงขนนุ่มที่ไม่ใช่โลหะ ห้ามใช้น้ำหรือน้ำยาทำความสะอาดใดๆ อย่าให้มีของเหลวใดๆ เข้าไปในเครื่องมือเด็ดขาด ห้ามจุ่มส่วนใดๆ ของเครื่องมือลงในของเหลวเด็ดขาด

ชุดแบตเตอรี่

คำแนะนำเพื่อความปลอดภัยที่สำคัญสำหรับก้อนแบตเตอรี่ทั้งหมด

เมื่อสั่งซื้อก้อนแบตเตอรี่ทดแทน โปรดตรวจให้แน่ใจว่าได้ใส่หมายเลขแคตตาล็อกและแรงดันไฟฟ้าแนบไปด้วย ผู้ผลิตไม่ได้ทำการชาร์จก้อนแบตเตอรี่ที่บรรจุอยู่ในกล่องจนเต็ม ก่อนใช้งานก้อนแบตเตอรี่และเครื่องชาร์จ โปรดอ่านคำแนะนำด้านความปลอดภัยด้านล่างจากนั้นทำตามขั้นตอนการชาร์จที่ระบุไว้

อ่านคำแนะนำทั้งหมด

- ห้ามชาร์จหรือใช้แบตเตอรี่ในบริเวณที่อาจเกิดการระเบิด เช่น ในบริเวณที่มีของเหลว แก๊ส หรือฝุ่นละอองที่มีคุณสมบัติไวไฟ การใส่และถอดแบตเตอรี่ออกจากเครื่องชาร์จอาจเป็นการจุดระเบิดฟิวส์หรือไอระเหยดังกล่าวได้

- ห้ามฝืนใส่แบตเตอรี่ลงในเครื่องชาร์จ ห้ามตัดแปลงก่อนแบตเตอรี่ด้วยวิธีการใดๆ เพื่อให้สามารถใส่ลงในเครื่องชาร์จที่ไม่รองรับแบตเตอรี่นั้น เนื่องจากก้อนแบตเตอรี่อาจระเบิดขึ้นและเป็นเหตุให้ได้รับบาดเจ็บสาหัสได้
- ชาร์จแบตเตอรี่ในเครื่องชาร์จของ DEWALT ที่กำหนดเท่านั้น
- ห้ามสาดหรือจุ่มลงในน้ำหรือของเหลวใดๆ โดยเด็ดขาด
- ห้ามจัดเก็บหรือใช้งานเครื่องมือและชุดแบตเตอรี่ในสถานที่ซึ่งอุณหภูมิต่ำกว่า 4 °C (39.2 °F) (เช่น เถียงเก็บของกลางแจ้งหรืออาคารที่เป็นโลหะในฤดูหนาว) หรืออุณหภูมิสูงกว่า 40 °C (104 °F) (เช่น เถียงเก็บของกลางแจ้งหรืออาคารที่เป็นโลหะในฤดูร้อน)
- ห้ามเผาชุดแบตเตอรี่ แม้ว่าชุดแบตเตอรี่นั้นจะได้รับความเสียหายอย่างร้ายแรงหรือใช้งานจนหมดแล้วก็ตาม ชุดแบตเตอรี่สามารถระเบิดในเปลวไฟได้ และจะเกิดแก๊สพิษและสารพิษอันตรายขึ้นเมื่อแบตเตอรี่ที่เชื่อมไอออนถูกเผา
- หากสารภายในแบตเตอรี่สัมผัสผิวหนัง ให้รีบล้างออกด้วยน้ำสบู่อ่อนๆ ทันที หากของเหลวภายในแบตเตอรี่เข้าตา ให้ลืมตาในน้ำเป็นเวลา 15 นาทีหรือจนไม่รู้สึกระคายเคืองอีก หากจำเป็นต้องไปพบแพทย์ สารอิเล็กโทรไลต์ของแบตเตอรี่เป็นส่วนผสมของสารละลายคาร์บอนेटอินทรีย์และเกลือลิเทียม
- สารภายในแบตเตอรี่ที่ถูกเปิดออกอาจจะคายเคืองต่อระบบทางเดินหายใจได้ ให้รีบไปยังสถานที่ที่มีอากาศถ่ายเท หากอาการผิดปกติไม่หายไป ให้รีบพบแพทย์

 **คำเตือน:** อันตรายจากไฟไหม้ ของเหลวในแบตเตอรี่อาจติดไฟได้หากสัมผัสกับประกายไฟหรือเปลวไฟ

 **คำเตือน:** ห้ามพยายามแกะตัวแบตเตอรี่ในทุกกรณี หากตัวก้อนแบตเตอรี่มีรอยแตกหรือเสียหาย ห้ามนำใส่เข้าไปในเครื่องชาร์จโดยเด็ดขาด ห้ามทุบ ทำตก หรือทำให้ก้อนแบตเตอรี่ชำรุดเสียหาย ห้ามใช้งานแบตเตอรี่และเครื่องชาร์จที่ถูกกระแทกอย่างรุนแรง เคยตก ถูกทับ หรือได้รับความเสียหายในรูปแบบใดๆ (กล่าวคือ ถูกตะปูดกะทะถู ถูกตะกั่วทุบ ถูกเหยียบจนชำรุด) เพราะอาจทำให้เกิดไฟฟ้าช็อตหรือเกิดอันตรายจากไฟฟ้าจนถึงแก่ชีวิตได้ ควรส่งแบตเตอรี่ที่ชำรุดเสียหายคืนให้ศูนย์บริการเพื่อนำไปรีไซเคิล

 **คำเตือน:** อันตรายจากเพลิงไหม้ อย่าเก็บหรือถือชุดแบตเตอรี่ในลักษณะที่อาจมีวัตถุที่ท้าวด้วยโลหะและถูกขั้วของแบตเตอรี่ ตัวอย่างเช่น อย่าวางชุดแบตเตอรี่ไว้ในชุดกันเบือน กระเป๋า กล่องเครื่องมือกล่องชุดผลิตภัณฑ์ สันซึก เป็นต้น เก็บรวมไว้กับตะปูดสกรู กุญแจ เป็นต้น



ข้อควรระวัง: เมื่อไม่ใช้งาน ในวางเครื่องมีตะแคงไว้บนพื้นผิวที่มั่นคงที่จะไม่ทำให้เกิดอันตรายจากการสะดุดหรือร่วงหล่น อุปกรณ์บางอย่างที่มีแบตเตอรี่ก้อนใหญ่อาจจะสามารถวางตั้งบนแบตเตอรี่ได้ แต่ก็อาจถูกชนล้มได้ง่ายเช่นกัน

การขนส่ง



คำเตือน: อันตรายจากเพลิงไหม้ การขนส่งแบตเตอรี่อาจทำให้เกิดไฟไหม้ได้ ถ้าช่องของแบตเตอรี่สัมผัสกับวัตถุที่นำไฟฟ้า เมื่อทำการขนส่งแบตเตอรี่ ต้องแน่ใจว่าช่องแบตเตอรี่ได้รับการป้องกันและได้รับการห่อฉนวนอย่างดีเพื่อไม่ให้เกิดไฟลุกไหม้หรือระเบิดขึ้น

หมายเหตุ: จะต้องไม่ใส่แบตเตอรี่ลิเทียมไอออนไว้ในสัมภาระใต้ท้องเครื่อง

แบตเตอรี่ของ DEWALT ปฏิบัติตามข้อกำหนดในการขนส่งที่บังคับใช้ตามที่บัญญัติเป็นมาตรฐานของกฎหมายและอุตสาหกรรมทุกประการ ซึ่งประกอบด้วยการ ขออนุญาตในการขนส่งสินค้าอันตรายขององค์การสหประชาชาติ (UN Recommendations on the Transport of Dangerous Goods) ระเบียบข้อบังคับของสมาคมขนส่งทางอากาศระหว่างประเทศ (IATA) ข้อกำหนดว่าด้วยการขนส่งสินค้าอันตรายระหว่างประเทศ ขององค์การทางทะเลระหว่างประเทศ (International Maritime Dangerous Goods – IMDG)

และข้อตกลงร่วมกับการขนส่งสินค้าอันตรายผ่านแดนทางถนนของกลุ่มประชาคมเศรษฐกิจยุโรป (European Agreement Concerning the International Carriage of Dangerous Goods by Road – ADR) เซลล์และแบตเตอรี่ลิเทียมไอออนได้รับการทดสอบตามเกณฑ์และการทดสอบมาตรา 38.3 ของขออนุญาตในการขนส่งสินค้าอันตรายขององค์การสหประชาชาติแล้ว

โดยส่วนใหญ่แล้ว การขนส่งแบตเตอรี่ของ DEWALT จะได้รับยกเว้นในการจัดประเภทเป็นวัตถุอันตรายตามที่กำหนดไว้ประเภทที่ 9 โดยทั่วไปการขนส่งที่บรรจุแบตเตอรี่ลิเทียมไอออนที่มีอัตราพลังงานไฟฟ้ามากกว่า 100 วัตต์-ชั่วโมง (Wh) จะต้องขนส่งตามที่กำหนดไว้ประเภทที่ 9 โดยต้องมีการทำเครื่องหมายแสดงอัตราวัตต์-ชั่วโมงไว้ที่หีบห่อของแบตเตอรี่ลิเทียมไอออนทั้งหมด นอกจากนี้ เนื่องจากความซับซ้อนของข้อบังคับ DEWALT ไม่แนะนำให้ขนส่งแบตเตอรี่ลิเทียมไอออนทางอากาศเพียงอย่างเดียวโดยไม่คำนึงถึงอัตราวัตต์-ชั่วโมง การขนส่งเครื่องมือพร้อมแบตเตอรี่ (เครื่องมือชุด) สามารถขนส่งทางอากาศได้เนื่องจากได้รับยกเว้น หากอัตราวัตต์-ชั่วโมงของชุดแบตเตอรี่ไม่เกิน 100 วัตต์-ชั่วโมง

ทั้งนี้ โดยไม่คำนึงว่าการขนส่งจะได้รับยกเว้นหรือต้องปฏิบัติตามข้อกำหนดครบถ้วน เป็นความรับผิดชอบของผู้ขนส่งที่จะต้องค้นหาข้อมูลเกี่ยวกับข้อบังคับด้านบรรจุภัณฑ์ล่าสุด ข้อกำหนดเรื่องการแสดงฉลาก/เครื่องหมายและการจัดเตรียมเอกสาร

ข้อมูลในหัวข้อนี้ได้รับการจัดเตรียมโดยสุจริตและเชื่อมั่นว่าถูกต้องในเวลาที่ยึดทำขึ้น อย่างไรก็ตามไม่ถือว่าเป็นการรับประกันทั้งโดยชัดแจ้งหรือโดยปริยาย เป็นความรับผิดชอบของผู้ซื้อที่จะตรวจสอบให้แน่ใจว่ากิจกรรมต่างๆ ของบริษัทสอดคล้องตามข้อกำหนดที่บังคับใช้

การขนส่งแบตเตอรี่ FLEXVOLT™

แบตเตอรี่ DEWALT FLEXVOLT™ มีสองโหมด: การใช้และการขนส่ง

โหมดการใช้งาน: เมื่อแบตเตอรี่ FLEXVOLT™ แยกอยู่โดดเดี่ยวหรืออยู่ในผลิตภัณฑ์ DEWALT 18V แบตเตอรี่จะทำงานเป็นแบตเตอรี่ 18V เมื่อแบตเตอรี่ FLEXVOLT™ อยู่ในผลิตภัณฑ์ 54V หรือ 108V (แบตเตอรี่ 54V สองก้อน) แบตเตอรี่จะทำงานเป็นแบตเตอรี่ 54V

โหมดการขนส่ง: เมื่อติดตั้งฝาครอบ

กับแบตเตอรี่ FLEXVOLT™ ซึ่งแบตเตอรี่อยู่ใน

โหมดการขนส่งให้เก็บรักษาฝาครอบสำหรับจัดส่ง

เมื่ออยู่ในโหมดการขนส่ง สวิตช์ของเซลล์จะถูกตัดการเชื่อมต่อทางไฟฟ้าภายในก้อนแบตเตอรี่ ทำให้แบตเตอรี่ 3 ก้อนมีพิกัดวัตต์-ชั่วโมง (Wh) ต่ำลงเมื่อเปรียบเทียบกับแบตเตอรี่ 1 ก้อนที่มีพิกัดวัตต์-ชั่วโมงสูงกว่า มีการยกเว้นปริมาณที่เพิ่มขึ้นของแบตเตอรี่ 3 ก้อนที่มีพิกัดวัตต์-ชั่วโมงต่ำกว่าจากข้อบังคับการขนส่งที่กำหนดไว้สำหรับแบตเตอรี่ที่มีพิกัดวัตต์-ชั่วโมงสูงกว่า

ตัวอย่างเช่น กำลัง Wh

สำหรับการขนส่งอาจ

ได้รับการระบุเป็น 3 x

36 Wh ซึ่งหมายความว่า

ถึงแบตเตอรี่จำนวน 3

ลูกโดยที่แต่ละลูกมีกำลังเท่ากับ 36 Wh การใช้กำลัง Wh

อาจได้รับการแสดงเป็น 108 Wh (หมายถึงแบตเตอรี่ 1

ลูก)

คำแนะนำในการเก็บรักษา

- สถานที่เก็บรักษาอุปกรณ์ที่เหมาะสมที่สุดคือสถานที่ซึ่งแห้งและเย็น ไม่ได้รับแสงอาทิตย์โดยตรง และอุณหภูมิไม่ร้อนหรือเย็นมากเกินไป เพื่อให้ประสิทธิภาพและอายุการใช้งานของแบตเตอรี่ยาวนานสูงสุด ควรเก็บรักษาแบตเตอรี่ในอุณหภูมิห้องเมื่อไม่ใช้งาน
- กรณีเก็บเป็นเวลานาน ให้เก็บแบตเตอรี่ที่ชาร์จเต็มแล้วในสถานที่แห้งและเย็นนอกเครื่องชาร์จ

หมายเหตุ: ไม่ควรเก็บรักษาชุดแบตเตอรี่ในสภาพปราศจากประจุโดยสิ้นเชิง จำเป็นต้องชาร์จแบตเตอรี่ใหม่อีกครั้งก่อนใช้งาน

แผ่นป้ายบนแบตเตอรี่และเครื่องชาร์จ

นอกเหนือจากสัญลักษณ์ภาพที่ใช้ในคู่มือเล่มนี้แล้ว บนเครื่องชาร์จและแบตเตอรี่จะมีสัญลักษณ์ภาพดังต่อไปนี้:

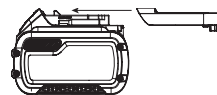

ตัวอย่างเครื่องหมายบนฉลากเก็บใช้งานและการขนส่ง

 Use: 108 Wh

 Transport: 3x36 Wh



โปรดอ่านคู่มือแนะนำการใช้ก่อนใช้งาน



โปรดดูข้อมูลทางเทคนิคสำหรับเวลาชาร์จ



ห้ามเหยียบด้วยวัตถุที่เป็นตัวนำ



ห้ามชาร์จแบตเตอรี่ที่ชำรุด



ห้ามทำให้แบตเตอรี่เปียกน้ำ



เปลี่ยนสายไฟที่ชำรุดทันที



ชาร์จไฟที่อุณหภูมิระหว่าง 4°C ถึง 40°C เท่านั้น



ใช้ภายในอาคารเท่านั้น



โปรดทิ้งแบตเตอรี่อย่างเหมาะสมโดยคำนึงถึงผลกระทบต่อสิ่งแวดล้อม



ชาร์จแบตเตอรี่ DEWALT กับเครื่องชาร์จของ DEWALT ที่กำหนดเท่านั้น การชาร์จแบตเตอรี่ชนิดอื่นนอกเหนือจากแบตเตอรี่ที่ DEWALT กำหนดกับเครื่องชาร์จ DEWALT อาจทำให้แบตเตอรี่ระเบิดหรือนำไปสู่สถานการณ์ที่เป็นอันตรายอื่นๆ



ห้ามเผาแบตเตอรี่



โหมดการใช้งาน (โดยไม่มีฝาครอบการขนส่ง)
ตัวอย่าง: พิกัด Wh ระบุ 108 Wh (แบตเตอรี่ 1 ก้อน โดยมีขนาด 108 Wh)



โหมดการขนส่ง (พร้อมฝาปิดการขนส่งในตัว)
ตัวอย่าง: พิกัด Wh ระบุ 3 x 36 Wh (แบตเตอรี่ 3 ก้อน โดยแต่ละก้อนมีขนาด 36 Wh)

ชนิดของแบตเตอรี่

อ้างอิง ตามข้อมูลทางเทคนิคสำหรับข้อมูลเพิ่มเติม

สิ่งที่อยู่ในบรรจุภัณฑ์

ภายในบรรจุภัณฑ์ประกอบด้วย:

- 1 ไขควงกระแทก
- 1 ที่ชาร์จ (ไม่รวมอยู่ในรุ่น N และรุ่น NT)
- 1 แลบจับดอกสว่านแบบแม่เหล็ก
- 1 ตะขอ
- 1 กล้องอุปกรณ์ (รวมอยู่ในรุ่น T)

1 คู่มือการใช้งานแอป Tool ConnectTM (รุ่น B)
ชุดแบตเตอรี่ลิเทียมไอออน

1 คู่มือการใช้งาน

1 ดอกไขควง - DWA13MS (เฉพาะรุ่น P2A-KR)

1 ดอกไขควง - DWA2PH2IR (เฉพาะรุ่น USNA-KR)

หมายเหตุ: รุ่น N จะไม่มีชุดแบตเตอรี่ ที่ชาร์จ และกล่องอุปกรณ์ รุ่น NT จะไม่มีชุดแบตเตอรี่และที่ชาร์จ รุ่น B จะมีชุดแบตเตอรี่ Bluetooth®

หมายเหตุ: เครื่องหมายคำและโลโก้ของ Bluetooth® เป็นเครื่องหมายการค้าจดทะเบียนของ Bluetooth®, SIG, Inc. การใช้เครื่องหมายดังกล่าวโดย DEWALT อยู่ภายใต้การอนุญาตในขณะที่เครื่องหมายการค้าและชื่อการค้าอื่นๆ เป็นของเจ้าของที่เกี่ยวข้อง

- ตรวจสอบความเสียหายของเครื่องมือ ชิ้นส่วน หรือ อุปกรณ์เสริมซึ่งอาจเกิดขึ้นระหว่างการขนส่ง
- ใช้เวลาในการอ่านและการทำความเข้าใจคู่มือฉบับนี้โดยละเอียดก่อนที่จะใช้งานเครื่องมือ

สัญลักษณ์บนเครื่องมือ

รูปภาพต่อไปนี้จะปรากฏบนเครื่องมือ:



โปรดอ่านคู่มือแนะนำการใช้ก่อนใช้งาน



รังสีที่มองเห็นได้ ห้ามจ้องมองลำแสงโดยตรง

ตำแหน่งของรหัสวันที่ (รูป B)

รหัสวันที่ผลผลิต 14 ประกอบไปด้วยปีซึ่งเป็นตัวเลข 4 ตัวตามด้วย

คำอธิบาย (รูป A)



คำเตือน: ห้ามดัดแปลงเครื่องมือไฟฟ้าหรือส่วนประกอบต่างๆ เพราะอาจทำให้เครื่องมือชำรุดหรือได้รับบาดเจ็บได้

- 1 ชุดแบตเตอรี่
- 2 ปุ่มปลดล็อกแบตเตอรี่
- 3 ตัวส่งงานความเร็วรอบ
- 4 ปุ่มเดินหน้า/ถอยหลัง
- 5 ปลอกหัวจับ
- 6 หัวจับหกเหลี่ยมแบบปลดเร็วขนาด 1/4" (6.35 มม.)
- 7 ตัวเลือกโหมด
- 8 ไฟทำงาน
- 9 ตะขอแขวน
- 10 สกรู
- 11 ตามจับหลัก
- 12 สวิตช์ไฟทำงาน

วัตถุประสงค์ในการใช้งาน

ไขควงกระแทกนี้ได้รับการออกแบบมาสำหรับการใช้งาน เป็นไขควงสำหรับงานขึ้นสกรูและการเจาะแบบมีอาชีพรู ห้ามใช้งาน หากอยู่ในบริเวณที่เปียกชื้นหรือมีของเหลว ไวไฟหรือแก๊สอยู่ในบริเวณดังกล่าว

ไขควงกระแทกนี้เป็นเครื่องมือไฟฟ้าสำหรับมืออาชีพ

ห้ามปล่อยให้เด็กสัมผัสกับเครื่องมือ ผู้ใช้ที่ไม่มี ประสบการณ์มาก่อนต้องได้รับการดูแลในขณะที่ใช้เครื่องมือนี้

- ผู้เยาว์และผู้ที่มีความเชี่ยวชาญ เครื่องมือนี้ไม่ได้มีไว้เพื่อการใช้งานโดยผู้เยาว์หรือผู้ที่มีความเชี่ยวชาญ โดยไม่มีการควบคุมดูแล
- เครื่องมือนี้ไม่ได้มีไว้เพื่อการใช้งานโดยบุคคล (ซึ่งรวมถึงผู้เยาว์) ที่มีความบกพร่องทางร่างกาย ทาง การรับรู้ ความรู้สึก หรือทางจิตประสาท หรือขาดประสบการณ์ ความรู้ และทักษะ เว้นเสียแต่จะได้รับการควบคุมดูแล หรือคำแนะนำการใช้เครื่องมือโดยผู้ที่รับผิดชอบต่อความปลอดภัยของบุคคลเหล่านั้น ห้ามปล่อยให้เยาว์ไว้กับเครื่องมือนี้ตามลำพัง

การประกอบและการปรับแต่ง

! คำเตือน: เพื่อลดความเสี่ยงจากการได้รับบาดเจ็บรุนแรง ต้องปิดเครื่องมือและถอดปลั๊กออก จากแหล่งจ่ายไฟก่อนทำการปรับตั้ง หรือทำการ ถอด/ติดตั้งอุปกรณ์ยึดติดหรืออุปกรณ์เสริมใดๆ ทุกครั้ง การเคลือบเปิดเครื่องโดยไม่ได้ตั้งใจอาจ เป็นสาเหตุให้เกิดการบาดเจ็บได้

! คำเตือน: ใช้แบตเตอรี่และเครื่องชาร์จของ DEWALT เท่านั้น

การใส่และถอดก้อนแบตเตอรี่ออกจาก เครื่องมือ (รูป B)

หมายเหตุ: ต้องตรวจให้แน่ใจว่าแบตเตอรี่แพ็ค 1 ของคุณ ชาร์จจนเต็มแล้ว

การติดตั้งชุดแบตเตอรี่กับเครื่องมือ

1. จัดแนวแบตเตอรี่ ให้ตรงกับรางด้านในของเครื่องมือ (รูป B)
2. เลื่อนเข้าไปในรางจนกระทั่งก้อนแบตเตอรี่อยู่ในเครื่องมืออย่างแน่นสนิท และเพื่อความแน่ใจ คุณจะได้ยิน เสียงคลิกล็อกเข้าที่

วิธีการถอดแบตเตอรี่ออกจากเครื่องมือ

1. กดปุ่มปลดล็อก 2 และดึงแบตเตอรี่ออกจากมือจับ เครื่องมือ
2. ใส่ชุดแบตเตอรี่เข้าไปในที่ชาร์จ

ชุดมาตรฐานพลังงานแบตเตอรี่ (รูป B)

แบตเตอรี่ของ DEWALT บางรุ่นมีมาตรฐานพลังงานซึ่ง ประกอบด้วยไฟ LED สีเขียวสามดวงที่ระบุระดับประจุที่ เหลืออยู่ในก้อนแบตเตอรี่

เพื่อกระตุ้นมาตรฐานพลังงาน 13 กดปุ่มมาตรฐานค้างไว้ ไฟ LED สีเขียวสามดวงที่รวมตัวกันจะส่องสว่างเพื่อกำหนด ระดับประจุที่เหลือเมื่อระดับประจุไฟฟ้าในแบตเตอรี่ต่ำกว่า ขีดจำกัดที่ใช้งานได้ มาตรฐานจะไม่ติดและต้องทำการชาร์จ แบตเตอรี่ใหม่

หมายเหตุ: มาตรฐานพลังงานเป็นเพียงการบ่งบอกถึงประจุที่ เหลืออยู่ในก้อนแบตเตอรี่ซึ่งไม่ได้บ่งบอกถึงการทำงานของ เครื่องมือ และอาจมีการเปลี่ยนแปลงตามส่วนประกอบของ ผลิตภัณฑ์ อุปกรณ์และการใช้งานของผู้ใช้

หัวจับดอกแบบสวมเร็ว (รูป A, D)

! คำเตือน: ใช้เฉพาะอุปกรณ์เสริมสำหรับไขควง กระแทกเท่านั้น อุปกรณ์เสริมที่ไม่เหมาะสมสำหรับ ไขควงกระแทกอาจแตกหักและทำให้เกิดสภาวะ ที่เป็นอันตรายได้ ตรวจสอบอุปกรณ์เสริมก่อนการ ใช้งานเพื่อให้แน่ใจว่า อุปกรณ์เสริมไม่มีรอยแตก

หมายเหตุ: หัวจับ 6 สามารถใช้ได้กับอุปกรณ์เสริมแบบหก เหลี่ยมขนาด 1/4" (6.35 มม.) เท่านั้น

วางปุ่มเดินหน้า/ถอยหลัง 4 ไว้ในตำแหน่งล็อก (ตรงกลาง) และถอดชุดแบตเตอรี่ 1 ออกก่อนที่จะเปลี่ยนอุปกรณ์เสริม หากต้องการติดตั้งอุปกรณ์เสริม คุณจะต้องใส่อุปกรณ์ เสริมจนสุดเพื่อให้อุปกรณ์เสริมถูกล็อกเข้าที่ (รูป D)

หากต้องการถอดอุปกรณ์เสริม คุณจะต้องดึงปลอกส่วน 5 ออกจากด้านหน้าของเครื่องมือ และถอดอุปกรณ์เสริม (รูป D)

ตะขอแขวน (รูป A)

มีเฉพาะในบางรุ่น

! คำเตือน: คุณจะต้องใช้ตะขอแขวนของเครื่องมือ ในการแขวนเครื่องมือจากสายพานเท่านั้นเพื่อ ลดความเสี่ยงของการบาดเจ็บส่วนบุคคลร้ายแรง ห้ามใช้ตะขอแขวนในการผูกหรือยึดเครื่องมือเข้ากับบุคคลหรือวัตถุระหว่างการใช้งาน ห้ามแขวน เครื่องมือไว้เหนือศีรษะ หรือแขวนวัตถุจากตะขอ แขวน

! คำเตือน: ตรวจสอบให้แน่ใจว่าสกรูที่ยึดตะขอ แขวนแน่นหนาเพื่อลดความเสี่ยงของการบาดเจ็บ ส่วนบุคคลร้ายแรง

สำคัญ: เมื่อทำการใส่หรือเปลี่ยนตะขอเกี่ยว คุณจะต้องใช้ เฉพาะสกรู ที่ให้มากับเครื่องมือเท่านั้น ตรวจสอบให้แน่ใจ ว่า คุณได้ขันสกรูจนแน่น

คุณสามารถใส่ตะขอแขวน 9 และหัวจับดอกไขควงแบบแม่ เหล็ก เข้ากับด้านใดด้านหนึ่งของเครื่องมือได้โดยใช้เฉพาะ สกรู 10 ที่ให้มาเท่านั้นเพื่ออำนวยความสะดวกให้แก่ผู้ใช้ที่

ถนัดมือซ้ายหรือมือขวา หากคุณไม่ต้องการใช้ตะขอหรือหัวจับดอกไขควงแบบแม่เหล็ก คุณสามารถถอดตะขอหรือหัวจับดอกไขควงแบบแม่เหล็กออกจากเครื่องมือได้

หากต้องการถอดตะขอแขวนหรือหัวจับดอกไขควงแบบแม่เหล็กออก คุณจะต้องถอดสกรู 10 ที่ยึดตะขอแขวนหรือหัวจับดอกไขควงแบบแม่เหล็กอยู่ จากนั้นจึงประกอบกลับในตำแหน่งเดิม และตรวจสอบให้แน่ใจว่า คุณได้ขันสกรูจนแน่น

การใช้งาน

วิธีการใช้เครื่อง

! **คำเตือน:** ทำตามคำแนะนำด้านความปลอดภัยและข้อกำหนดที่บังคับใช้เสมอ

! **คำเตือน:** เพื่อลดความเสี่ยงจากการได้รับบาดเจ็บรุนแรง ต้องปิดเครื่องมือและถอดปลั๊กออกจากแหล่งจ่ายไฟก่อนทำการปรับตั้ง หรือถอด/ติดตั้งอุปกรณ์ยึดติดหรืออุปกรณ์เสริมใดๆ ทุกครั้ง การไหลเปิดเครื่องโดยไม่ได้ตั้งใจอาจเป็นสาเหตุให้เกิดการบาดเจ็บได้

ตำแหน่งการจับที่เหมาะสม (รูป E)

! **คำเตือน:** เพื่อลดความเสี่ยงจากการได้รับบาดเจ็บสาหัส ให้จับเครื่องมือในตำแหน่งที่ถูกต้องดังแสดงในภาพเสมอ

! **คำเตือน:** เพื่อลดความเสี่ยงจากการได้รับบาดเจ็บสาหัส ต้องจับเครื่องมือให้แน่นทุกครั้งเพื่อเตรียมพร้อมสำหรับแรงปฏิกิริยาที่เกิดขึ้นแบบทันทีทันใด

ตำแหน่งการวางมือที่เหมาะสมคือการวางมือข้างใดข้างหนึ่งไว้บนตามจับหลัก 11

สวิตช์สั่งงานความเร็วรอบ (รูป A)

หากต้องการเปิดเครื่องมือ คุณจะต้องบีบสวิตช์สั่งงาน 3 หากต้องการปิดเครื่องมือ คุณจะต้องปล่อยสวิตช์สั่งงาน เครื่องมือของคุณได้รับการติดตั้งมาพร้อมกับเบรก หัวจับจะหยุดเมื่อสวิตช์สั่งงานถูกปล่อยจนสุด

สวิตช์ความเร็วรอบจะช่วยให้คุณเริ่มต้นการทำงานได้ที่ความเร็วช้า ยิ่งคุณบีบสวิตช์สั่งงานมากขึ้นเท่าใด เครื่องมือก็จะยิ่งทำงานเร็วมากขึ้น เพื่ออายุการใช้งานสูงสุดของเครื่องมือ คุณจะต้องใช้ความเร็วรอบกับรูเริ่มต้นหรืออุปกรณ์ยึดเท่านั้น

หมายเหตุ: ไม่แนะนำให้ใช้งานที่สปีดความเร็วรอบอย่างต่อเนื่องเนื่องจากอาจทำให้สวิตช์สั่งงานเสียหาย และเป็นสิ่งที่คุณจะต้องหลีกเลี่ยง

ปุ่มควบคุมการเดินหน้า/การถอยหลัง (รูป A)

ปุ่มควบคุมการเดินหน้า/การถอยหลัง 4 จะกำหนดทิศทาง การหมุนของเครื่องมือ รวมถึงทำหน้าที่เป็นปุ่มล็อกไปพร้อมกัน

หากต้องการเลือกการหมุนไปข้างหน้า คุณจะต้องปล่อย สวิตช์สั่งงาน และกดปุ่มควบคุมการเดินหน้า/การถอยหลัง ซึ่งอยู่ทางด้านขวาของเครื่องมือ

หากต้องการเลือกถอยหลัง คุณจะต้องกดปุ่มควบคุมการเดินหน้า/การถอยหลังซึ่งอยู่ทางด้านซ้ายของเครื่องมือ ตำแหน่งตรงกลางของปุ่มควบคุมจะล็อกเครื่องมือให้อยู่ในตำแหน่งปิดเครื่อง เมื่อเปลี่ยนตำแหน่งของปุ่มควบคุม คุณจะต้องตรวจสอบแน่ใจว่า คุณได้ปล่อยสวิตช์สั่งงานแล้ว **หมายเหตุ:** ในครั้งแรกที่ใช้งานเครื่องมือหลังจากเปลี่ยนทิศทาง การหมุน คุณอาจจะได้ยินเสียงตังกกริ่กตอนเริ่มต้นได้ เรื่องดังกล่าวถือว่าเป็นปกติ และไม่ได้บ่งบอกถึงปัญหาแต่อย่างใด

ไฟทำงาน (รูป A, C)

! **ข้อควรระวัง:** ห้ามจ้องไปที่ไฟทำงานเพราะอาจทำให้ตาได้รับบาดเจ็บสาหัสได้

ไฟทำงาน 8 มาพร้อมกับการตั้งค่าที่หลากหลาย การกดปุ่มไฟทำงาน 12 ซ้ำๆ จะวนรอบไฟส่องสว่างตามเป็น เวลา 20 วินาที ไฟส่องสว่างสูงเป็นเวลา 20 วินาที ไฟส่องสว่างสูงเป็นเวลา 20 นาที ก่อนที่จะดับลง

เมื่อไอคอนไฟทำงานสว่าง โหมด LED ไฟส่องสว่างสูง เป็นเวลา 20 นาทีจะถูกเปิดใช้งาน

หมายเหตุ: ไฟทำงานมีไว้สำหรับการส่องสว่างพื้นผิวการทำงานในพื้นที่เท่านั้น และไม่ได้มีวัตถุประสงค์เพื่อใช้เป็นไฟฉาย

ตัวเลือกโหมด (รูป A, C)

เครื่องมือของคุณได้รับการติดตั้งมาพร้อมด้วยตัวเลือกโหมด 7 เพื่อช่วยให้คุณเลือกโหมดใดโหมดหนึ่งจากสาม โหมด เลือกโหมดตามการทำงาน และควบคุมความเร็วของ เครื่องมือโดยใช้สวิตช์สั่งงานความเร็วรอบ 3

หมายเหตุ: เลือกโหมด 2 เมื่อใช้งานร่วมกับอุปกรณ์เสริม DEWALT IMPACT CONNECT

หมายเหตุ: ความเร็ว 1 และความเร็ว 2 ได้รับการปรับให้เหมาะสมกับความเร็วในการขันสกรูปลายสว่านและสกรูเกลียวปล่อยทั่วไป

โปรดดูคู่มือการใช้งานไขควงกระแทกและคำแนะนำของผู้ผลิตสกรูสำหรับการติดตั้งที่เหมาะสม

ข้อมูลจำเพาะ		
โหมด	การใช้งาน	RPM
โหมด 1	ความเร็วต่ำ	0-1800 เดินหน้า 0-1800 ถอยหลัง
โหมด 2	ความเร็วปานกลาง	0-2500 เดินหน้า 0-2500 ถอยหลัง
โหมด 3	ความเร็วสูง	0-3800 เดินหน้า 0-3800 ถอยหลัง
โหมด 4	โหมดไฟฉาย	

การใช้งาน (รูป A)

! **ข้อควรระวัง:** ตรวจสอบให้แน่ใจว่าอุปกรณ์ยึดและ/หรือระบบจะสามารถต้านทานระดับของแรงบิดที่เกิดขึ้นจากเครื่องมือได้ แรงบิดที่มากเกินไปอาจทำให้เกิดการแตกหักและการบาดเจ็บส่วนบุคคลได้

- วางดอกไขควงไว้ที่บนหัวของสกรู และให้ปลายดอกชี้ตรงไปที่แนวการขันสกรูอยู่เสมอ
- กดสวิตช์สั่งงานความเร็วรอบ 3 เพื่อเริ่มต้นการทำงาน ปลดสวิตช์สั่งงานความเร็วรอบเพื่อหยุดการทำงาน หมั่นตรวจสอบแรงบิดโดยใช้ประแจวัดแรงบิดอยู่เสมอ เนื่องจากแรงบิดขั้นสูงจะได้รับผลกระทบจากหลายปัจจัย รวมถึงปัจจัยต่างๆ ดังต่อไปนี้:
 - **แรงดันไฟฟ้า:** แรงดันไฟฟ้าต่ำเนื่องจากแบตเตอรี่ที่ใกล้จะหมดจะทำให้แรงบิดขั้นลดลง
 - **ขนาดของอุปกรณ์เสริม:** การไม่ใช้ขนาดของอุปกรณ์เสริมที่ถูกต้องจะทำให้แรงบิดในการขันลดลง
 - **ขนาดของสกรูหรือน็อต:** โดยทั่วไปนั้น เส้นผ่านศูนย์กลางของสกรูที่มากกว่าจะต้องใช้แรงบิดขั้นที่มากกว่า แรงบิดขั้นสูงจะแตกต่างกันออกไปตามความยาว ระดับ และสัมประสิทธิ์ของแรงบิด
 - **น็อตหรือสกรู:** ตรวจสอบให้แน่ใจว่า เกลียวทั้งหมดปราศจากสนิมและเศษต่างๆ เพื่อให้เกิดแรงบิดขั้นที่เหมาะสม
 - **วัสดุ:** ประเภทของวัสดุและเคลือบผิวหน้าของวัสดุจะส่งผลกระทบต่อแรงบิดขั้น
 - **เวลาในการขัน:** เวลาในการขันที่นานขึ้นจะส่งผลให้เกิดแรงบิดขั้นที่เพิ่มขึ้น การใช้เวลาในการขันที่นานกว่าเวลาที่แนะนำอาจทำให้อุปกรณ์ยึดเกิดความเค้นมากเกินไป ฉีกขาด หรือเสียหายได้

การบำรุงรักษา

เครื่องมือไฟฟ้า ออกแบบมาเพื่อให้สามารถใช้งานได้ยาวนานโดยมีการบำรุงรักษาที่ดีที่สุด การทำงานที่สร้างความพึงพอใจอย่างต่อเนื่องจะขึ้นอยู่กับการดูแลรักษาที่เหมาะสมและการทำความสะอาดอย่างสม่ำเสมอ

! **คำเตือน:** เพื่อลดความเสี่ยงจากการได้รับบาดเจ็บรุนแรง ต้องปิดเครื่องมือและถอดปลั๊กออกจากแหล่งจ่ายไฟก่อนทำการปรับตั้ง หรือถอด/ติดตั้งอุปกรณ์ยึดติดหรืออุปกรณ์เสริมใดๆ ทุกครั้ง การผล็อบเปิดเครื่องโดยไม่ได้อาจเป็นสาเหตุให้เกิดการบาดเจ็บได้

เครื่องชาร์จและชุดแบตเตอรี่ไม่สามารถซ่อมแซมได้

การหล่อนั้น

ไม่จำเป็นต้องใช้การหล่อนั้นเพิ่มเติมกับเครื่องมือไฟฟ้า

การทำความสะอาด

! **คำเตือน:** อันตรายจากไฟฟ้าดูดและอันตรายเชิงกล ตัดการเชื่อมต่อเครื่องใช้ไฟฟ้าจากแหล่งจ่ายไฟก่อนที่จะทำความสะอาด

! **คำเตือน:** ดูแลรักษาเครื่องใช้ไฟฟ้าและช่องระบายอากาศให้สะอาดอยู่เสมอเพื่อให้แน่ใจได้ถึงการทำงานที่ปลอดภัยและมีประสิทธิภาพ

! **คำเตือน:** ห้ามใช้สารที่เป็นตัวทำละลายหรือสารเคมีที่มีฤทธิ์กัดกร่อนรุนแรงอื่นๆ ทำความสะอาดชิ้นส่วนที่ไม่ใช่โลหะของเครื่องมือ สารเคมีเหล่านี้อาจส่งผลกระทบต่อวัสดุที่ใช้ในชิ้นส่วนเหล่านี้ โดยเฉพาะผ้าขนานน้ำสูบลมๆ เท่านั้น อย่าให้มีของเหลวใดๆ เข้าไปในเครื่องมือเด็ดขาด ห้ามจุ่มส่วนใดๆ ของเครื่องมือลงในของเหลวเด็ดขาด

คุณสามารถทำความสะอาดช่องระบายอากาศได้โดยใช้แปรงที่ไม่ใช่โลหะที่แห้งและนุ่ม และ/หรือใช้เครื่องดูดฝุ่นที่เหมาะสม ห้ามใช้น้ำหรือน้ำยาทำความสะอาดทุกประเภท สวมอุปกรณ์ป้องกันดวงตาและหน้ากากกันฝุ่นที่ได้รับอนุญาต

อุปกรณ์เสริม

! **คำเตือน:** เนื่องจากอุปกรณ์เสริมอื่นนอกเหนือจากที่ DEWALT มีจำหน่ายไม่ได้ผ่านการทดสอบร่วมกับผลิตภัณฑ์นี้ จึงอาจเป็นอันตรายหากใช้อุปกรณ์เสริมดังกล่าวร่วมกับเครื่องมือนี้ เพื่อเป็นการลดความเสี่ยงจากการได้รับบาดเจ็บ ให้ใช้อุปกรณ์เสริมเฉพาะที่ DEWALT แนะนำให้ใช้ร่วมกับผลิตภัณฑ์เท่านั้น

โปรดติดต่อตัวแทนจำหน่ายหากต้องการข้อมูลเพิ่มเติมเกี่ยวกับอุปกรณ์เสริมที่เหมาะสม

การปกป้องสิ่งแวดล้อม

 การเก็บรวบรวมแบบคัดแยก ห้ามทิ้งผลิตภัณฑ์และแบตเตอรี่ที่มีสัญลักษณ์นี้รวมกับขยะในครัวเรือนปกติ

ผลิตภัณฑ์และแบตเตอรี่ประกอบด้วยวัสดุที่สามารถนำกลับมาใช้ใหม่หรือรีไซเคิลได้เพื่อลดความต้องการวัสดุ ดิบ โปรดรีไซเคิลอุปกรณ์ไฟฟ้าและแบตเตอรี่ตามข้อบังคับในท้องถิ่น ดูข้อมูลเพิ่มเติมที่ www.2helpU.com

ชุดแบตเตอรี่แบบชาร์จซ้ำได้

แบตเตอรี่ที่มีอายุการใช้งานยาวนานนี้จำเป็นต้องรับการชาร์จไฟใหม่เมื่อไม่สามารถจ่ายพลังงานเพียงพอสำหรับการทำงานซึ่งเคยทำได้โดยง่าย เมื่อแบตเตอรี่หมดอายุการทำงานทางด้านเทคนิคแล้ว ให้นำแบตเตอรี่ไปกำจัดทิ้งโดยคำนึงถึงผลกระทบต่อสิ่งแวดล้อม:

- ใช้แบตเตอรี่ให้หมดเกลี้ยง จากนั้นถอดแบตเตอรี่ออกจากเครื่องมือ
- แบตเตอรี่ลิเทียมไอออนสามารถรีไซเคิลได้ โปรดนำไปที่ตัวแทนจำหน่ายหรือสถานีรีไซเคิลในพื้นที่ของคุณ ชุดแบตเตอรี่ที่เรารวบรวมได้จะนำไปรีไซเคิลหรือกำจัดอย่างเหมาะสมต่อไป

บริการหลังการขายและการ ซ่อมแซมผลิตภัณฑ์

ศูนย์บริการ DEWALT ของเราประกอบไปด้วยบุคลากรที่ได้รับการฝึกอบรมมาเป็นอย่างดีในการให้บริการผลิตภัณฑ์ที่มีประสิทธิภาพและไว้วางใจได้แก่ลูกค้า อย่างไรก็ตามเราจะไม่รับผิดชอบใดๆ หากคุณซ่อมแซมผลิตภัณฑ์กับศูนย์บริการที่ไม่ได้รับการอนุญาตจากเรา คุณสามารถดูที่ตั้งของศูนย์ติดต่อได้จากแผ่นพับในบรรจุภัณฑ์ของผลิตภัณฑ์และติดต่อเราได้ผ่านสายด่วน เว็บไซต์หรือโซเชียลมีเดียเพื่อค้นหาศูนย์บริการ DEWALT ซึ่งอยู่ใกล้คุณมากที่สุด