

 **BLACK &  
DECKER®**

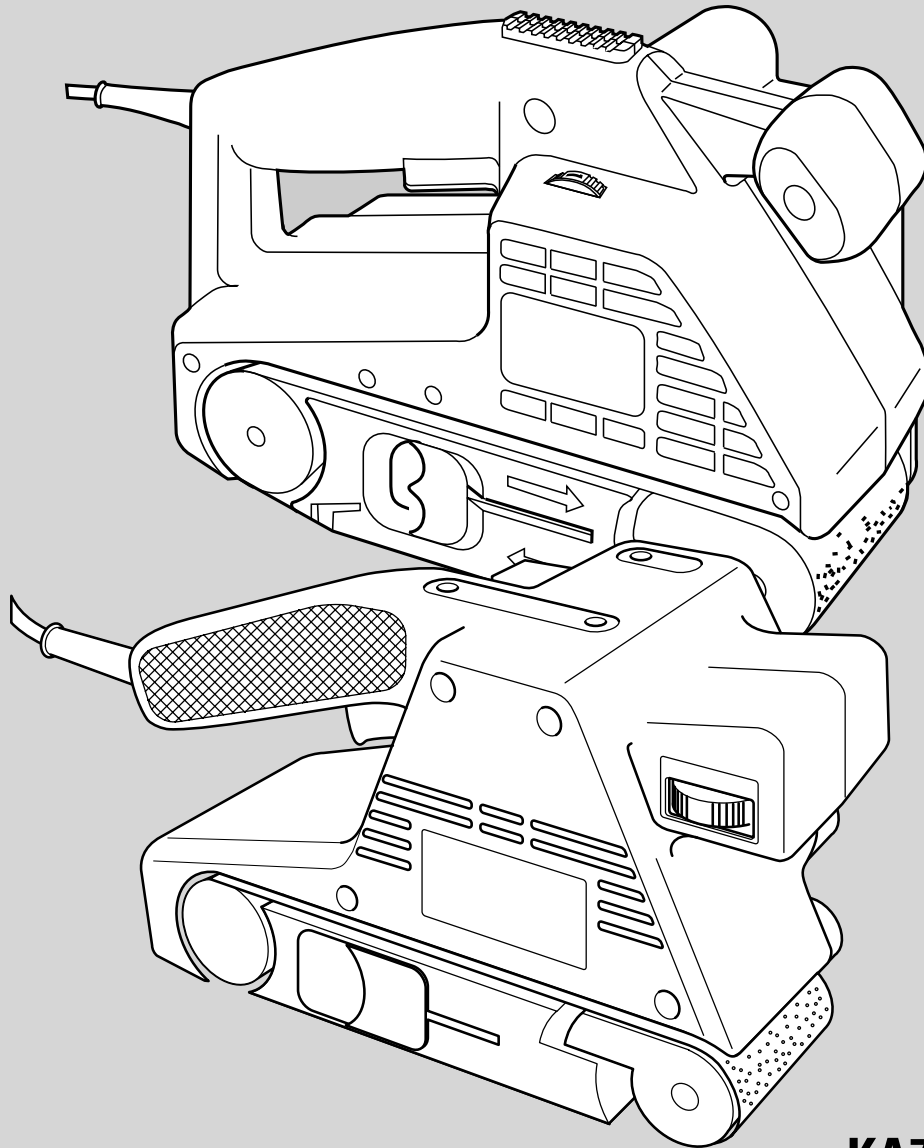

**KA75  
KA83**

<b>Australia</b>	Black & Decker (A'asia) Pty Ltd 286-288 Maroondah Highway, North Croydon, Victoria 3136	Tel: 03 9213 8200 Fax: 03 9726 7150
<b>Belgique/België</b>	Black & Decker Belgium NV Weihoek 1, 1930 Zaventem	Tel: 02 719 07 11 Fax: 02 721 40 45
<b>Danmark</b>	Black & Decker Hejrevang 26 B, 3450 Allerød	Tlf: 70-20 15 10 Fax: 48-14 13 99
<b>Deutschland</b>	Black & Decker GmbH Black & Decker Straße 40, 65510 Idstein	Tel: 06126 210 Fax: 06126 212435
<b>Ελλάς</b>	Black & Decker (Ελλάς) ΑΕ Λεωφ. Συγγρού 154 Αθήνα 176 71	Τηλ: 01 9242870-75 Service: 01 9242876-7 Fax: 01 9242869
<b>España</b>	Black & Decker de España SA Ctra. de Acceso a Roda de Bará, km 0,7 43883-Roda de Bará, Tarragona	Tel: 977 297100 Tlx: 56631 BLADE E Fax: 977 299139
<b>France</b>	Black & Decker (France) Sarl Le Paisy 69570 Dardilly, Lyon	Tel: 04 72 20 39 20 Tlx: 300 250 Fax: 04 72 20 39 00
<b>Helvetia</b>	Black & Decker AG Elektrowerkzeuge Rütistraße 14, CH-8952 Schlieren Schweiz/Suisse	Tel: 01 730 69 33 Tlx: 54462 BDZH CH Fax: 01 730 70 67
<b>Italia</b>	Black & Decker Italia SpA Viale Elvezia 2, 20052 Monza (Mi)	Tel: 039 23 87 1 Fax: 039 23 87 59 3 Numero verde: 167 21 39 35
<b>Nederland</b>	Black & Decker (Nederland) BV Florijnstraat 10, 4879 AH Etten-Leur	Tel: 076 5082000 Fax: 076 5038184
<b>New Zealand</b>	Black & Decker 483 Great South Road, Penrose, Auckland	Tel: 09 579 7600 Fax: 09 579 8200
<b>Norge</b>	Black & Decker (Norge) A/S Strømsveien 344, 1081 Oslo	Tel: 22-90 99 00 Fax: 22-90 99 01
<b>Österreich</b>	Black & Decker Werkzeugevertriebs GmbH Erlaaerstraße 165, Postfach 69, 1230 Wien	Tel: 0222 66 116 0 Tlx: 13228 BLACK A Fax: 0222 66 116 14
<b>Portugal</b>	Black & Decker Rua Egas Moniz 173, Apartado 19 S. João do Estoril, 2768 Estoril, Codex	Tel: 468 76 13/468 75 13 Tlx: 16 607 BLADEC P Fax: 467 15 80
<b>South Africa</b>	Black & Decker South Africa (Pty) Ltd Suite no 107, PostNet X65, Halfway House 1685	Tel: 011 314 4431 Fax: 011 314 4435
<b>Suomi</b>	Black & Decker Oy Rälssitie 7 C, 01510 Vantaa Frälsevägen 7 C 01510 Vanda	Puh: 09-825 45 40 Fax: 09-825 45 444 Tel: 09-825 45 40 Fax: 09-825 45 444
<b>Sverige</b>	Black & Decker AB Box 603, 421 26 Västra Frölunda, Besöksadr. Ekonomivägen 11	Tel: 031-68 60 00 Fax: 031-68 60 08
<b>Türkiye</b>	Black & Decker Elektrikli Ev (Aletleri Türkiye Distribütörü): Vestel Dayanıklı Tüketim, Malları Paz. A.Ş., Eski Büyükdere Cad. İETT Garajı Yanı, 80650 4. Levent - İstanbul	Tel: 0 212 282 3600 (10 hat) Fax: 0 212 282 3307
<b>United Kingdom</b>	Black & Decker 210 Bath Road, Slough Berkshire SL1 3YD	Tel: 01753 574277 Tlx: 848317 BAND MH Fax: 01753 551155

DANMARK

**KÆRE KUNDE,**

For at få størst mulig nytte af dit produkt fra Black & Decker, beder vi dig læse sikkerhedsinstruktionerne og brugsanvisningen grundigt igennem. Skulle du have nogle spørgsmål, er du velkommen til at kontakte Black & Decker eller et af vore autoriserede serviceværksteder.

DEUTSCH

**HERZLICHEN GLÜCKWUNSCH!**

*Wir gratulieren Ihnen zu Ihrem neuen Black & Decker Produkt.* Bitte lesen Sie die Sicherheitshinweise und die Gebrauchsanweisung vor dem Gebrauch sorgfältig durch. Bei weiteren Fragen wenden Sie sich bitte an unseren Kundendienst.

ΕΛΛΗΝΙΚΑ

**ΣΥΓΧΑΡΗΤΗΡΙΑ!**

*Για την αγορά του εργαλείου από την Black & Decker.* Για να εξασφαλίσετε άριστο αποτέλεσμα με το ηλεκτρικό εργαλείο σας, παρακαλούμε διαβάστε προσεκτικά αυτές τις οδηγίες χρήσης και προφύλαξης. Αν μετά την ανάγνωση του εγχειριδίου αυτού έχετε ερωτήματα ή απορίες, παρακαλούμε μη διστάσετε να απευθυνθείτε στο τοπικό σας τηλεφωνικό αριθμό εξυπηρέτησης και πληροφόρησης.

ENGLISH

**CONGRATULATIONS!**

*On the purchase of your Black & Decker product.* To ensure the best results from your power tool please read these safety and usage instructions carefully. If you have any questions or queries after reading this manual please do not hesitate to call your local service and information centre on 0345 230230 (UK only).

ESPAÑOL

**¡ENHORABUENA!**

*Por la compra de su producto Black & Decker.* Para conseguir los mejores resultados, lea con atención estas instrucciones de seguridad y uso. Si después de leer el Manual tiene alguna duda, llame al número de teléfono de información y servicio.

FRANÇAIS

**FÉLICITATIONS!**

*Nous vous félicitons pour l'achat de ce produit Black & Decker.* Afin d'en obtenir les meilleurs résultats, nous vous invitons à lire attentivement le guide d'utilisation et à respecter les règles de sécurité. S'il vous reste une question ou un doute après la lecture de ce manuel, n'hésitez pas à contacter votre revendeur Black & Decker.

ITALIANO

**CONGRATULAZIONI!**

*Congratulazioni per l'acquisto di questo prodotto Black & Decker.* Per ottenere i migliori risultati dal vostro utensile, leggete attentamente queste norme di sicurezza e le istruzioni per l'uso. Se dopo averle lette, avrete qualche dubbio o domanda, vi preghiamo di telefonare senza esitazione al centro di assistenza più vicino.

NEDERLANDS

**GEFELICITEERD!**

*Gefeliciteerd met de aankoop van uw Black & Decker apparaat.* Voor optimale resultaten met uw nieuwe machine raden wij u aan de veiligheidsinstructies en aanwijzingen voor gebruik zorgvuldig door te lezen. Indien u na het lezen van deze gebruiksaanwijzing nog vragen of problemen heeft, aarzel dan niet contact met ons op te nemen. Het betreffende service- en informatienummer vindt u op de achterzijde van deze gebruiksaanwijzing.

NORGE

**KJÆRE KUNDE,**

For å få mest mulig ut av ditt produkt fra Black & Decker ber vi deg lese sikkerhetsinstruksjonene og bruksanvisningen nøye. Dersom du har noen spørsmål etter det, ta kontakt med ditt nærmeste autoriserte Black & Decker serviceverksted eller Black & Decker.

PORTUGUÉS

**PARABÉNS!**

*Pela compra deste produto Black & Decker.* Para garantir melhores resultados, por favor leia atentamente as instruções anexas. Se tiver dúvidas sobre o funcionamento da sua máquina depois de ler estas instruções, contacte um Centro de Assistência Black & Decker.

SUOMI

**HYVÄ ASIAKKAAMME,**

Jotta tuotteesta olisi Sinulle mahdollisimman paljon iloa ja hyötyä, pyydämme Sinua tutustumaan tarkasti käyttöohjeeseen ja lukemaan turvallisuusohjeet. Jos Sinulla on vielä kysyttävää, ota yhteyttä lähimpään Black & Deckerin huoltopisteeseen tai suoraan Black & Decker Oy:hyn.

SVERIGE

**BÄSTE KUND,**

För att få ut mesta möjliga av Din produkt från Black & Decker ber vi Dig att läsa säkerhetsinstruktionerna och bruksanvisningen noga. Om Du sedan har några frågor, vänligen ring närmaste serviceverkstad eller Black & Decker.

# Brugermanual til båndsliber

## SIKKERHEDSINSTRUKTIONER

**Advarsel!** Når man bruger el-værktøj, skal disse grundlæggende sikkerhedsinstruktioner altid følges for at mindske risikoen for elektrisk stød, personskader og brand. Læs brugsanvisningen grundigt igennem inden el-værktøjet tages i brug. Opbevar brugsanvisningen let tilgængeligt, så alle der bruger maskinen har adgang til brugsanvisningen. Foruden nedenstående instruktioner, bør Arbejdstilsynets regler altid følges.

- **Hold orden på arbejdsområdet.** Uordentlige områder og arbejdsbænke indbyder til skader.
- **Tænk på arbejdsmiljøets indflydelse.** Udsæt ikke el-værktøjet for regn. Brug ikke el-værktøj på fugtige eller våde pladser. Sørg for en god belysning over arbejdsfladen. Brug ikke el-værktøj i nærheden af let antændelige væsker eller gasser.
- **Beskyt dig mod elektrisk stød.** Undgå kropskontakt med flader med jordforbindelse (f.eks. rør, radiatorer, komfurer, køleskabe). Ved ekstreme arbejdsforhold (f.eks. høj fugtighed, forekomst af metalstøv osv.), kan den elektriske sikkerhed øges ved at tilkoble en faldstrømsafbryder.
- **Hold børn væk.** Lad ikke andre personer komme i kontakt inden el-værktøjet eller ledningen. Alle uvedkommende skal holdes væk fra arbejdsområdet.
- **Opbevar el-værktøjet sikkert.** Når el-værktøjet ikke bruges, skal det opbevares på et tørt sted, højt placeret uden for børns rækkevidde.
- **Overbelast ikke el-værktøj.** Du arbejder bedre og sikrere inden for det anførte effektområde.
- **Brug det rigtige el-værktøj.** Tving ikke svagt el-værktøj til at udføre det arbejde, som er beregnet til kraftigere el-værktøj. Brug ikke el-værktøj til formål, det ikke er beregnet til, brug f.eks. ikke en håndrundsav til at save grene eller brænde.
- **Bær den rette påklædning.** Bær ikke løsthængende tøj eller smykker. De kan sidde fast i bevægelige dele. Gummihandsker og skridsikre sko anbefales ved udendørs arbejde. Brug hårnet, hvis du har langt hår.
- **Anvend beskyttelsesbriller.** Anvend også ansigtsværn eller støvbeskytter, hvis arbejdet er støvende. Ved langvarigt arbejde kan maskinen tilsluttes en støvsuger.
- **Mishandl ikke ledningen.** Bær aldrig el-værktøjet i ledningen og brug ikke ledningen til at tage stikket ud af kontakten. Udsæt ikke ledningen for varme, olie eller skarpe kanter.

- **Sæt arbejdsemnet fast.** Brug skruetvinger eller en skruestik til at holde emnet fast. Det er mere sikkert end at bruge hånden, og du får begge hænder frie til arbejdet.
- **Stræk dig ikke for meget.** Sørg for, at du altid har sikkert fodfæste og balance.
- **Vedligehold værktøjet omhyggeligt.** Hold værktøjet skarpt og rent. Følg instruktionerne med hensyn til vedligeholdelse og udskiftning af tilbehør. Hold håndtagene tørre, rene, og frie for olie og fedt.
- **Tag stikket ud af kontakten** når elværktøjet er i brug, inden service og ved udskiftning af tilbehør.
- **Fjern nøglerne.** Kontroller at nøgler og justerværktøj er fjernet fra el-værktøjet, inden det startes.
- **Undgå utilsigtet start.** Bær ikke tændt el-værktøj med fingeren på strømafbryderen.
- **Forlængerledninger udendørs.** Udendørs må man kun anvende forlængerledninger, som er beregnet til brug og mærket til dette.
- **Vær opmærksom.** Se på det du gør. Brug sund fornuft. Brug ikke el-værktøj, når du er trætt.
- **Kontroller el-værktøjet for skader.** Inden fortsat brug af el-værktøjet skal eventuelle beskadigede beskyttelsesanordninger og andre defekte dele kontrolleres omhyggeligt for at finde ud af, om de stadig fungerer rigtigt og kan udføre den tilsigtede funktion. Kontroller at de bevægelige dele fungerer upåklageligt og ikke er i klemme, at ingen dele er gået i stykker, at alle dele er rigtigt monterede, og at andre forhold, som kan påvirke funktionen, er i orden. En beskyttelsesanordning eller andre dele, som er beskadigede, skal repareres eller udskiftes af et autoriseret værksted, hvis ikke andet er angivet i brugsanvisningen. Fejlagtige strømafbrydere skal udskiftes hos et autoriseret værksted. Anvend ikke el-værktøj, hvis strømafbryderen ikke kan kobles til eller fra.
- **For din personlige sikkerhed.** Brug kun tilbehør og løsele, der er anbefal i brugsanvisningen eller vores kataloger. Brug af andet værktøj eller tilbehør end det, der anbefales i brugsanvisningen eller katalogerne kan medføre risiko for personskader.

**Disse instruktioner skal opbevares!**

## DOBBELTISOLERING



Dit værktøj er dobbeltisoleret. Dette betyder, at alle udvendige metaldele er elektrisk isolerede fra nettet. Dette opnås ved at placere en isolationsspærrer mellem de elektriske og de mekaniske dele, hvilket gør det nødvendigt at jordforbinde værktøjet.

# DANMARK

**Observér!** Dobbeltisolering erstatter ikke normal forsigtighed. Isoleringen skal beskytte mod skade, som kan opstå på grund af elektrisk isoleringsfejl inde i maskinen.

## FORLÆNGERLEDNING

Forlængerledninger op til 30m kan anvendes uden at miste kraft. **Obs!** Forlængerledninger skal kun bruges, hvis det er absolut nødvendigt. Anvendelse af fejlagtig forlængerledning kan resultere i brand og elektrisk stød. Ved anvendelse af forlængerledning, kontrollér at ledningen ikke er beskadiget.

## MILJØ



Når dit produkt er udtjent, beskyt naturen ved ikke at smide det ud sammen med almindeligt affald. Aflever det til et af de opsamlingssteder, som findes i din kommune.

## SERVICE

Skulle der opstå fejl på maskinen, bør den altid indleveres til et autoriseret serviceværksted. (Se aktuelt katalog for yderligere information eller kontakt Black & Decker). På grund af forskning og udvikling kan produkternes specifikationer ændres, hvilket ikke meddeles separat.

## GARANTI

Black & Decker yder garanti i overensstemmelse med garantivilkårene, som findes tilgængelige hos Black & Decker. Dette indebærer, at maskinen er fri for materiel- eller fabriktionsfejl ved levering. Garantien gælder 24 måneder fra levering. Black & Decker påtager sig omkostningsfrit at reparere eller udskifte maskinen efter eget valg. For at påråbe sig fejl som omfattes af garantien skal køberen underrette nærmeste Black & Decker autoriserede serviceværksted, hvis fejlen indenfor fjorten dage efter at fejlen er blevet opdaget eller burde have været opdaget. Køberen skal kunne fremvise kvittering, faktura eller andet købsbevis, som viser hvor og når maskinen er blevet købt. Køberen påtager sig at aflevere i hel stand til serviceværkstedet eller til købsstedet. For brugerkøb gælder desuden dele af forbrugerkøbeloven, som omhandler forholdet mellem forhandler og køber.

## TILBEHØR

Black & Decker tilbyder en komplet serie af tilbehør. For nærmere information, kontakt nærmeste Black & Decker forhandler. Brug kun originalt Black & Decker eller Piranha tilbehør.

## TEKNISKE DATA

Værktøjets lydniveau er i overensstemmelse med gældende EU-regler. Vi anbefaler, at man bruger nødvendig beskyttelse, hvis lydniveauet er generende. Det kan forekomme, hvis lydniveauet overstiger 85dB (A).

Dit produkt indeholder nogle eller alle de ovenstående dele. **Bemærk:** Denne manuel dækker også katalognumre med et bogstav-indeks. Der henvises til emballage for en beskrivelse af dit produkt.

## MASKINBESKRIVELSE

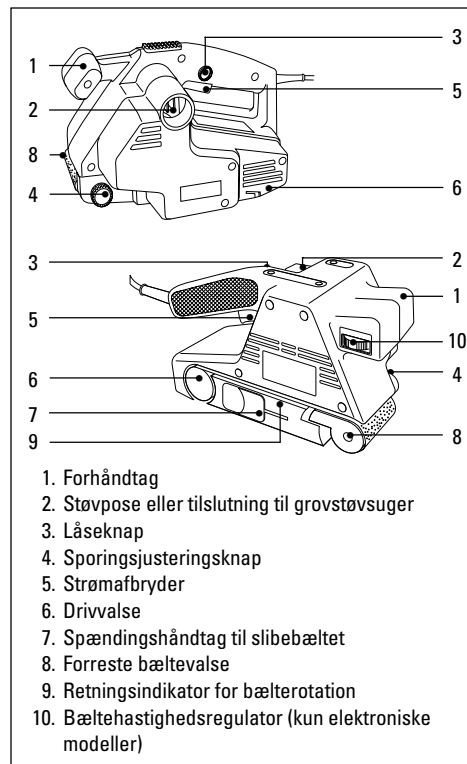

## SÅDAN BETJENES DIN BÆLTESLIBER

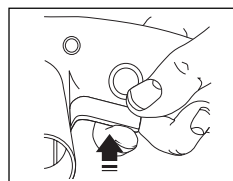

For at tænde din båndsliber trykkes strømafbryderen ind (5).  
For at slukke din båndsliber slippes strømafbryderen.

Gå frem som følger, hvis der er behov for fortsat betjening:

# DANMARK

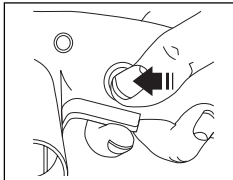

Tryk strømafbryderen (5) ind. Tryk låseknappen (3) ind og frigør strømafbryderen.

Gå frem som følger for at slukke din båndsliber:  
Tryk strømafbryderen ind for at frigøre låseknappen.  
Slip strømafbryderen.

## BÆLTHEASTIGHEDSREGULATOR (KUN ELEKTRONISKE MODELLER)

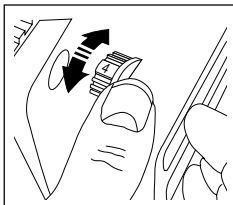

Bæltehastighedsregulatoren er til rådighed for at hjælpe med udførelsen af et perfekt resultat. Forskellige faktorer påvirker resultatet (materialet, hastigheden

og sandkornene). Du kan bruge den følgende tabel som hjælp ved valg af den korrekte hastighed og korrekt sandkorn til arbejdet.

Materiale	Elektronisk stilling	Bæltefinhed
Massivt træ	5 - max.	80
Finér	3 - 4	150
Spånplade	max.	60/80
Plastic	2 - 5	100
Stål	5 - max.	80
Fjerning af maling	6 - max	40/60
Balsa wood	1 - 3	100
Akryl	1 - 2	100

## SÅDAN SKIFTES SLIBEBÆLTET

Gå frem som følger:  
Tag stikket ud af kontakten.

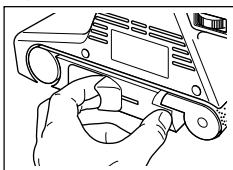

Træk i håndtaget (7) for at frigøre spændingen på slibebæltet. Træk slibebæltet fra de 2 valser.

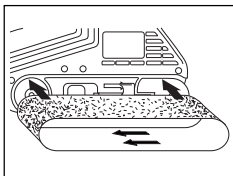

Sæt det nye slibebælte på den forreste og bageste valse, og sørg for at pilene på slibebæltet og på selve bælteliberen peger i samme retning.

Skub håndtaget (7) helt bagud for at spænde slibebæltet. Kontrollér slibebæltets spænding.

## SÅDAN JUSTERES SLIBEBÆLTETS 'SPORING'

Gå frem som følger efter du har skiftet slibebæltet:  
Sæt stikket i kontakten og tænd for din bælteliber.  
Check at slibebæltet løber parallelt med den yderste kant af motorhuset.

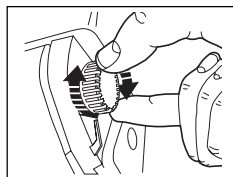

For at justere sporingen drejes sporingjusteringsknappen (4) med eller mod uret efter behov, indtil slibebæltet løber parallelt med den yderste kant. Når justeringsknappen drejes med uret, rykker slibebæltet til indersiden af motorhuset. Når justeringsknappen drejes mod uret,

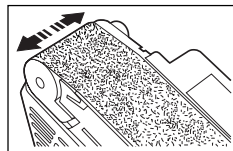

rykker slibebæltet til ydersiden af motorhuset.

## STØVSAMLING

Der produceres støv og sandkorn, når du bruger din bælteliber. Det er vigtigt enten at bruge en støvpose (KA75/KA83) eller at tilslutte en grovstøvsuger (KA75). Begge forbindes på samme måde som følger:

Tag stikket ud af kontakten.



Sæt støvposens plastikspids ind i støvudgangen på din bælteliber og pres den på plads ved brug af støvposens trådrammer. For at fjerne støvposen tages stikket ud af kontakten og plastikspidsen trækkes ud af enhedens udgang.

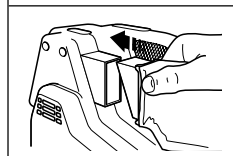

**Bemærk:** Lad ikke støvposen blive for fuld.

Tøm støvposen hvert 5. minut.

**Advarsel:** Når der arbejdes på metaloverflader, må støvpose eller støvsuger ikke bruges, da der udvikles gnister. Brug sikkerhedsbriller. På grund af risiko for brand, må bælteliberen ikke bruges til at slibe magnesiumholdige overflader.

# DANMARK

## PRAKTISKE TIPS

- Tænd altid bælteliberen før den kommer i kontakt med arbejdsstykket.
- Indstil bæltehastighedsregulatoren i den korrekte hastighed til arbejdet (kun elektroniske modeller).
- Hold altid din bælteliber med begge hænder.
- Du kan bruge din bælteliber som bænkesliber. Standeren til bælteliberen er til rådighed som tilbehør fra Black & Decker (A5601).
- Spænd arbejdsstykket fast på bænken, hvis det er muligt.

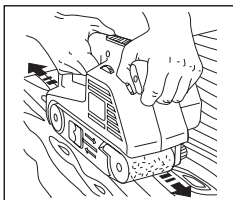

Træ skal slibes i årernes retning.

- Du kan bruge side- og geringsguiden til at styre arbejdsstykket, når din bælteliber bliver brugt som bænkesliber. Side- og geringsguiden er til rådighed som tilbehør, og er også nyttig når der slibes fals og skrå kanter.
- Når du sliber små ting, er det nyttigt at bruge tværtilspændings-guiden (til rådighed som tilbehør).
- Sliberammen hjælper når du sliber større overflader. Den giver kontrol over materialets bevægelse og sikrer en flad overflade.
- Brug det korrekte slibebælte. Sandkornenes slags og finhed er beskrevet i tabellen under bæltehastighedsregulator, og hjælper dig med valget.

## VÆRKTØJSPLEJE

Brug aldrig unødvendig kraft når du bruger din bælteliber. For meget kraft kan resultere i overbelastning og forårsage skade på motoren eller arbejdsstykket. Hvis din bælteliber bliver for varm, køres den i tomgang i 2 minutter.

Hold luftkølingshullerne rene.

Gå frem som følger for at rengøre din bælteliber:

Tag stikket ud af kontakten.

Brug en ren og tør pensel til at rense huller og rør.

Rengør huset ved at bruge en ren og fugtig klud.

(Brug ikke opløsningsmidler, benzin eller terpentin.)

For at rengøre slibebæltet, holdes en stålbørste mod bæltet, imedens din bælteliber kører.

## EU KONFORMITETSERKLÆRING

Vi erklærer hermed, at el-værktøjet:

**KA75, KA75E, KA83, KA83E** er i overensstemmelse med

89/392/EEC, 89/336/EEC, EN55014, 73/23/EEC, EN55104,

EN50144, EN61000

Vægt lydtryk er 98dB (A)

Vægt lydeffekt er 111dB (A)

Hånd/arm vægt vibration er <2.5m/s<sup>2</sup>



Brian Cooke - Director of Engineering

Black & Decker Ltd, Spennymoor, County Durham

DL16 6JG, United Kingdom

# Bandschleifer - Bedienungsanleitung

## SICHERHEITSHINWEISE

**Achtung!** Beim Arbeiten mit elektrischen Geräten sollten Sie die folgenden vorbeugenden Sicherheitsrichtlinien unbedingt einhalten, um die Gefahr von Feuer, elektrischem Schlag und körperlichen Verletzungen zu vermeiden.

### Für sicheres Arbeiten:

- **Halten Sie Ihren Arbeitsbereich in Ordnung.** Unordnung im Arbeitsbereich erhöht die Unfallgefahr.
- **Berücksichtigen Sie Umgebungseinflüsse.** Setzen Sie Elektrowerkzeuge nicht dem Regen aus. Benutzen Sie Elektrowerkzeuge nicht in feuchter oder nasser Umgebung. Sorgen Sie für gute Beleuchtung. Benutzen Sie Elektrowerkzeuge nicht in Bereichen, wo Feuer- oder Brandgefahr bestehen könnte.
- **Schützen Sie sich vor elektrischem Schlag.** Vermeiden Sie Körperberührung mit geerdeten Teilen, zum Beispiel mit Rohren, Heizkörpern, Herden, Kühlschränken. Bei extremen Einsatzbedingungen (z.B. hohe Feuchtigkeit, Entwicklung von Metallstaub usw.) kann die elektrische Sicherheit durch Vorschalten eines Trenntransformators oder eines Fehlerstrom-(FI)-Schutzschalters erhöht werden.
- **Halten Sie Kinder fern.** Lassen Sie andere Personen nicht das Werkzeug oder Kabel berühren, halten Sie sie von Ihrem Arbeitsbereich fern.
- **Bewahren Sie Ihre Werkzeuge sicher auf.** Unbenutzte Werkzeuge sollten in trockenen, verschlossenen Räumen und für Kinder nicht erreichbar aufbewahrt werden.
- **Überlasten Sie Ihr Werkzeug nicht.** Sie arbeiten besser und sicherer im angegebenen Leistungsbereich.
- **Benutzen Sie das richtige Werkzeug.** Verwenden Sie keine zu schwachen Werkzeuge oder Vorsatzgeräte für schwere Arbeiten. Benutzen Sie Werkzeuge nicht für Zwecke und Arbeiten, für die sie nicht bestimmt sind; Beispiel: Handkreissägen sollen nicht benutzt werden, um Bäume zu fällen oder um Äste zu schneiden.
- **Tragen Sie geeignete Arbeitskleidung.** Tragen Sie keine weite Kleidung oder Schmuck. Sie können von beweglichen Teilen erfaßt werden. Bei Arbeiten im Freien sind Gummihandschuhe und rutschfestes Schuhwerk empfehlenswert. Tragen Sie bei langen Haaren ein Haarnetz.
- **Benutzen Sie eine Schutzbrille.** Verwenden Sie eine Atemmaske bei stauberzeugenden Arbeiten.
- **Zweckentfremden Sie nicht das Kabel.** Tragen Sie das Werkzeug nicht am Kabel, und benutzen Sie es nicht, um den Stecker aus der Steckdose zu ziehen. Schützen Sie das Kabel vor Hitze, Öl und scharfen Kanten.
- **Sichern Sie das Werkstück.** Benutzen Sie Spannvorrichtungen oder einen Schraubstock, um das Werkstück festzuhalten. Es wird damit sicherer gehalten als von Ihrer Hand und ermöglicht die Bedienung der Maschine mit beiden Händen.
- **Sorgen Sie für sicheren Stand.** Vermeiden Sie unnormale Körperhaltungen. Sorgen Sie für sicheren Stand, und halten Sie jederzeit das Gleichgewicht.
- **Pflegen Sie Ihre Werkzeuge mit Sorgfalt.** Halten Sie Ihre Werkzeuge scharf und sauber, um gut und sicher zu arbeiten. Befolgen Sie die Wartungsvorschriften und die Hinweise für Werkzeugwechsel. Kontrollieren Sie regelmäßig den Stecker und das Kabel, und lassen Sie diese bei Beschädigung von einem anerkannten Fachmann erneuern. Kontrollieren Sie Verlängerungskabel regelmäßig, und ersetzen Sie beschädigte. Halten Sie Handgriffe trocken und frei von Öl und Fett.
- **Ziehen Sie den Netzstecker.** Nach der Benutzung, vor der Wartung und für den Zubehörwechsel von - zum Beispiel - Sägeblättern, Bohrern, Messern usw.
- **Lassen Sie keine Werkzeugschlüssel stecken.** Überprüfen Sie vor dem Einschalten, ob die Schlüssel und Einstellwerkzeuge entfernt sind.
- **Vermeiden Sie unbeabsichtigten Anlauf.** Tragen Sie keine an das Stromnetz angeschlossenen Werkzeuge mit dem Finger am Schalter. Vergewissern Sie sich, daß der Schalter beim Anschluß an das Stromnetz ausgeschaltet ist.
- **Verlängerungskabel im Freien.** Verwenden Sie im Freien nur dafür zugelassene und entsprechend gekennzeichnete Verlängerungskabel.
- **Seien Sie stets aufmerksam.** Beobachten Sie Ihre Arbeit. Gehen Sie vernünftig vor. Verwenden Sie das Werkzeug nicht, wenn Sie unkonzentriert sind.
- **Schließen Sie die Staubabsaugung an.** Wenn das Gerät mit einer Staubabsaugung geliefert wird, stellen Sie sicher, daß diese angeschlossen ist und richtig funktioniert, besonders wenn Sie in geschlossenen Räumen arbeiten.
- **Kontrollieren Sie Ihr Gerät auf Beschädigungen.** Vor weiterem Gebrauch des Werkzeugs sind die Schutzeinrichtungen oder leicht beschädigte Teile sorgfältig auf ihre einwandfreie und bestimmungsgemäße Funktion zu überprüfen. Überprüfen Sie, ob die Funktion beweglicher Teile in Ordnung ist, ob sie nicht klemmen oder ob Teile beschädigt sind. Sämtliche Teile müssen richtig montiert sein und alle Bedingungen erfüllen, um den einwandfreien Betrieb des Gerätes zu gewährleisten.



# DEUTSCH

Beschädigte Schutzvorrichtungen und Teile sollen sachgemäß durch eine Kundendienstwerkstatt repariert oder ausgewechselt werden, soweit nichts anderes in den Betriebsanleitungen angegeben ist. Beschädigte Schalter müssen in einer Kundendienstwerkstatt ersetzt werden. Benutzen Sie keine Werkzeuge, bei denen sich der Schalter nicht ein- und ausschalten läßt.

- **Achtung!** Zu Ihrer eigenen Sicherheit benutzen Sie nur Zubehör und Zusatzgeräte, die in der Bedienungsanleitung angegeben oder vom Werkzeughersteller empfohlen oder angegeben werden. Der Gebrauch anderer als der in der Bedienungsanleitung oder im Katalog empfohlenen Einsatzwerkzeuge oder Zubehörteile kann eine persönliche Verletzungsgefahr für Sie bedeuten.
- **Lassen Sie Ihr Gerät von anerkannten Fachleuten reparieren.** Das Elektrowerkzeug entspricht den geltenden Sicherheitsbestimmungen. Reparaturen sollen nur von qualifiziertem Personal mit Originalersatzteilen durchgeführt werden, da unsachgemäße Reparaturen Verletzungsgefahr für den Benutzer zur Folge haben können.

**Bewahren Sie die Sicherheitshinweise gut auf!**

## ZWEIFACH-ISOLIERUNG



Ihr Gerät ist voll isoliert. Das bedeutet, daß zwei voneinander unabhängige Isolierungsvorkehrungen Sie davor schützen, mit stromführenden Metallteilen in Berührung zu kommen. Dies wird erreicht, indem man eine Isolierbarriere zwischen den elektrischen Teilen und den mechanischen Teilen plaziert. Dadurch stellt die Zweifach - Isolierung für Sie einen guten Schutz vor einem elektrischen Schlag dar.

## ELEKTRISCHE SICHERHEIT

Vergewissern Sie sich, daß Ihre Netzspannung der auf dem Typenschild angegebenen Spannung entspricht. Das Werkzeug ist mit einem zweipoligen Kabel und Stecker ausgerüstet.

## VERLÄNGERUNGSKABEL

Sie können bis zu 30m Black & Decker Verlängerungskabel (zweiadrig) verwenden, ohne daß Ihr Gerät dabei an Leistung verliert. **Hinweis:** Verwenden Sie nur wenn unbedingt erforderlich ein Verlängerungskabel. Der Einsatz eines nicht korrekten Verlängerungskabels kann zu Brandgefahr oder einem elektrischen Schlag führen. Wenn ein Verlängerungskabel verwendet werden muß, achten Sie auf die korrekte Verdrahtung und seinen guten Betriebszustand.

## AUSGEDIENTE ELEKTROWERKZEUGE UND UMWELTSCHUTZ



Sollte Ihr Elektrowerkzeug eines Tages so intensiv genutzt worden sein, daß es ersetzt werden muß, oder Sie keine Verwendung mehr dafür haben, denken Sie bitte an den Umweltschutz. Elektro-Geräte gehören nicht in den normalen Hausmüll, sondern können in umweltfreundlicher Weise verwertet werden. Fragen Sie dazu Ihren Black & Decker Händler oder den Black & Decker Zentralkundendienst.

## UNSERE KUNDENDIENSTPOLITIK

Kundenzufriedenheit mit Produkt und Service ist unser oberstes Ziel. Wann immer Sie Hilfe oder Beratung brauchen, wenden Sie sich vertrauensvoll an den Black & Decker Zentralkundendienst, unsere Mitarbeiter freuen sich darauf, Ihnen unseren Service anzubieten. Mit dieser Garantieerklärung erhalten Sie eine zusätzliche Sicherheit. Sie schränkt jedoch in keinem Falle Ihre gesetzlichen Gewährleistungsansprüche ein, die Sie gegenüber demjenigen haben, bei dem Sie das Gerät gekauft haben.

## DIE BLACK & DECKER GARANTIE (DEUTSCHLAND)

Sollten wider Erwarten Defekte auf Grund von Material- oder Verarbeitungsfehler innerhalb von 24 Monaten nach dem Kauf auftreten, garantieren wir die kostenlose Instandsetzung des Gerätes oder nach unserer Entscheidung den kostenlosen Umtausch, vorausgesetzt:

- Das Gerät wird an uns, unseren Zentralkundendienst oder eine unserer autorisierten Vertragswerkstätten mit Kaufnachweis (Rechnung oder Kassenbeleg mit Kaufdatum) zurückgebracht.
- Das Gerät wurde sachgemäß eingesetzt und nur original Black & Decker Zusatzgeräte und Zubehör wurden verwendet, welche ausdrücklich von uns zum Betrieb mit Black & Decker Geräten als geeignet bezeichnet wurden.
- Reparaturen wurden nicht von anderen Personen vorgenommen als von unserem eigenen Servicepersonal oder autorisierten Vertragswerkstätten.

Garantieleistungen bewirken weder eine Verlängerung der Garantiefrist, noch setzen sie eine neue Garantiefrist in Lauf. Die Garantie gilt nicht für das Verbrauchszubehör (Bohrer, Schrauberbits, Sägeblätter, Hobelmesser, Trennscheiben und Schleifpapier etc.). Black & Decker bietet Ihnen ein bundesweites Servicenetz durch unseren Zentralkundendienst und autorisierte Vertragswerkstätten an. Es ist unser Bestreben, Ihnen exzellenten Service, schnelle

# DEUTSCH

Reparaturen, umfassenden Ersatzteildienst und eine breite Zubehörpalette anzubieten. Die Anschrift unseres Zentralkundendienstes und unserer Vertragswerkstätten finden Sie im jeweils gültigen Katalog.

## DIE BLACK & DECKER GARANTIE (ÖSTERREICH)

Wir gratulieren Ihnen zum Kauf dieses hochwertigen Black & Decker Gerätes. Die sorgfältige Erzeugung dieses Qualitätsproduktes erlaubt es uns, Ihnen eine verlängerte Garantiezeit von 2 Jahren ab Kaufdatum zu gewähren. Sollten daher wider Erwarten Defekte aufgrund von Material- oder Verarbeitungsfehler innerhalb dieser 2 Jahre ab Kaufdatum auftreten, so garantieren wir Ihnen die kostenlose Instandsetzung des Gerätes oder, nach unserem Ermessen, den kostenlosen Umtausch, vorausgesetzt daß:

- Das Gerät an unseren Zentralkundendienst oder an eine unserer autorisierten Vertragswerkstätten, zusammen mit der ausgefüllten und datierten Garantiekarte oder mit dem Kaufnachweis (Rechnung oder Kassenbeleg mit Kaufdatum) retourniert wurde.
- Das Gerät sachgemäß eingesetzt wurde und nur Original Black & Decker Zusatzgeräte bzw. Zubehör verwendet wurden, welches ausdrücklich von uns für den Betrieb mit diesem Black & Decker Gerät als geeignet bezeichnet wurde.
- Reparaturen nur von Black & Decker Servicepersonal oder von unseren autorisierten Vertragswerkstätten durchgeführt wurden.

Die Garantie gilt nicht für Verbrauchszubehör, wie beispielsweise Bohrer, Sägeblätter, Hobelmesser und Trennscheiben. Garantieleistungen bewirken weder eine Verlängerung der Garantiefrist noch setzen sie eine neue Garantiefrist in Lauf.

## DIE BLACK & DECKER GARANTIE (SCHWEIZ)

Wir gratulieren Ihnen zum Kauf dieses hochwertigen Black & Decker Gerätes. Die sorgfältige Erzeugung dieses Qualitätsproduktes erlaubt es uns, Ihnen eine verlängerte Garantiezeit von 2 Jahren ab Kaufdatum zu gewähren. Sollten daher wider Erwarten Defekte aufgrund von Material- oder Verarbeitungsfehler innerhalb dieser 2 Jahre ab Kaufdatum auftreten, so garantieren wir Ihnen die kostenlose Instandsetzung des Gerätes oder, nach unserem Ermessen, den kostenlosen Umtausch, vorausgesetzt daß:

- Das Gerät an eine unserer autorisierten Vertragswerkstätten, zusammen mit der ausgefüllten und datierten Garantiekarte oder mit dem Kaufnachweis (Rechnung oder Kassenbeleg

mit Kaufdatum) retourniert wurde.

- Das Gerät sachgemäß eingesetzt wurde und nur Original Black & Decker Zusatzgeräte bzw. Zubehör verwendet wurden, welches ausdrücklich von uns für den Betrieb mit diesem Black & Decker Gerät als geeignet bezeichnet wurde.
- Reparaturen nur von einer unserer autorisierten Vertragswerkstätten durchgeführt wurden.

Die Garantie gilt nicht für Verbrauchszubehör, wie beispielsweise Bohrer, Sägeblätter, Hobelmesser und Trennscheiben. Garantieleistungen bewirken weder eine Verlängerung der Garantiefrist noch setzen sie eine neue Garantiefrist in Gang.

## ZUBEHÖR

Benutzen Sie nur original Black & Decker Zubehör, um die optimale Leistung Ihres Gerätes sicherzustellen.

## TECHNISCHE DATEN

Der Geräuschpegel Ihres Gerätes entspricht den Bestimmungen der Europäischen Gemeinschaft. Zum Schutz Ihres Gehörs und wenn Sie den Geräuschpegel als unangenehm empfinden - normalerweise ist das bei einem Geräuschpegel von über 85dB (A) der Fall- wird ein angemessener Gehörschutz empfohlen.

Ihr Produkt hat entweder einige oder alle diese Teile.

**Anmerkung:** Die Bedienungsanleitung bezieht sich auch auf Katalognummern, die mit einem Buchstaben enden. Einzelheiten zu Ihrem Produkt finden Sie auf dem Verpackungskarton.

## BESCHREIBUNG

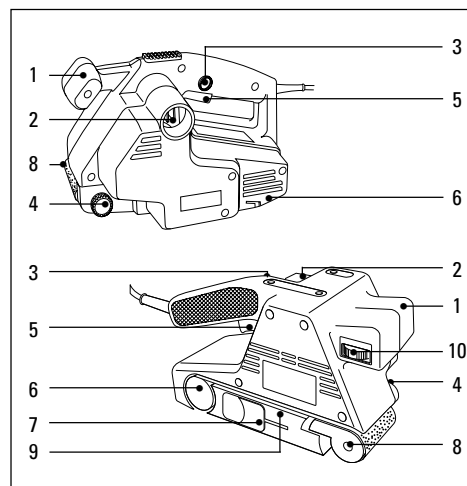

# DEUTSCH

1. Vordergriff
2. Staubfangsack- oder Staubsaugeranschluß
3. Arretierschalter
4. Schleifbandspurführung
5. Betriebsschalter
6. Antriebsrolle
7. Schleifbandspannung
8. Vordere Bandrolle
9. Richtungsanzeige für die Bandrotation
10. Bandgeschwindigkeitsregler (nur bei elektronischen Modellen)

## FUNKTIONSWEISE DES BANDSCHLEIFERS

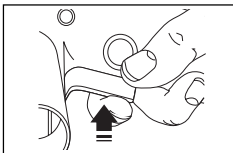

Zum Einschalten Ihres Bandschleifers drücken Sie den Betriebsschalter (5). Zum Ausschalten Ihres Bandschleifers drücken Sie den Betriebsschalter (5) zur Entriegelung.

Für Dauerbetrieb wie folgt verfahren:

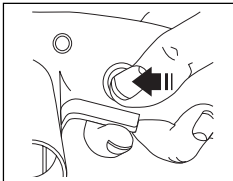

Den Betriebsschalter (5) drücken. Den Arretierschalter (3) drücken und den Betriebsschalter entriegeln.

Zum Ausschalten des Bandschleifers wie folgt verfahren: Den Betriebsschalter drücken, um den Arretierschalter zu entriegeln. Den Betriebsschalter entriegeln.

## BANDGESCHWINDIGKEITSREGLER (NUR BEI ELEKTRONISCHEN MODELLEN)

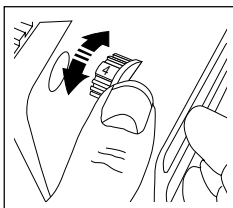

Mit Hilfe der Bandgeschwindigkeitsregelung sollte ein perfektes Endergebnis erzielt werden. Die endgültige Oberflächenbeschaffenheit wird von verschiedenen Faktoren (Material,

Geschwindigkeit und Körnung) beeinflusst, wobei die nachfolgende Tabelle Ihnen bei der Auswahl der korrekten Geschwindigkeit und Körnung für die jeweilige Aufgabe behilflich sein soll:

Material	Schalterstellung	Bandkörnung
Festholz	5-max	80
Furnier	3-4	150
Spanplatte	max	60/80

Material	Schalterstellung	Bandkörnung
Kunststoffe	2-5	100
Stahl	5-max	80
Farbentfernung	6-max	40/60
Balsaholz	1-3	100
Akryl	1-2	100

## AUSTAUSCH DES SCHLEIFBANDS

Hierzu folgendermaßen vorgehen:

Ziehen Sie den Netzstecker aus der Steckdose.

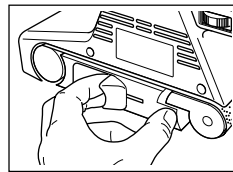

Ziehen Sie die Schleifbandspannung (7) um die Spannung am Schleifband freizugeben. Ziehen Sie jetzt das Schleifband von beiden Rollen.

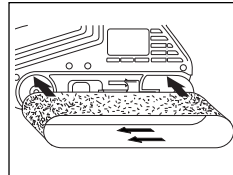

Bringen Sie das neue Schleifband auf der vorderen und hinteren Rolle in Position, wobei sichergestellt werden sollte, daß die Pfeile auf dem Band und am Gerät

in dieselbe Richtung zeigen. Drücken Sie die Schleifbandspannung (7) nach hinten, damit das Schleifband angespannt wird. Prüfen Sie die Spurführung des Schleifbands.

## EINSTELLUNG DER SPURFÜHRUNG DES SCHLEIFBANDS

Nach dem Austausch des Schleifbands wie folgt verfahren: Stecken Sie den Netzstecker in die Steckdose und schalten Sie das Gerät ein.

Prüfen Sie, ob das Schleifband parallel mit der Außenkante des Motoregehäuses läuft.

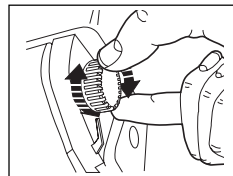

Zum Nachstellen der Spurführung wird der Spurführungsschalter (4) je nach Bedarf entweder im oder gegen den Uhrzeigersinn gedreht, bis das Schleifband parallel zur Außenkante läuft. Wenn Sie die Spurführung im Uhrzeigersinn drehen, dann wird das Schleifband in Richtung

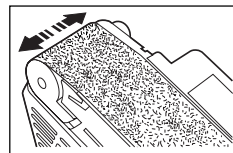

Innenseite des Motoregehäuses versetzt. Wenn Sie den Knopf gegen den Uhrzeigersinn drehen, dann wird

# DEUTSCH

das Band in Richtung Außenseite des Gehäuses versetzt.

## STAUBAUFFANGEN

Beim Arbeiten mit dem Bandschleifer fallen Staub und Körnungsgrit an. Es ist deshalb wichtig, daß Sie entweder einen Staubfangsack benutzen (KA75/KA83) oder einen Staubsauger an das Gerät anschließen (KA75). Beide werden wie folgt auf dieselbe Weise an das Gerät angeschlossen:

Ziehen Sie den Netzstecker aus der Steckdose.

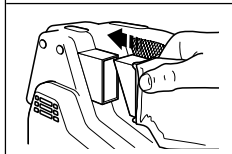

Bringen Sie die Plastikdüse des Staubfangsacks im Staubauslaß des Geräts in Position, und schieben Sie sie mit Hilfe des Drahtgestells des Sacks fest ein. Zum Entfernen des Staubfangsacks ziehen Sie den Netzstecker aus der Steckdose, und ziehen Sie dann die Plastikdüse aus dem Geräteauslaß.

**Anmerkung:** Lassen Sie den Staubfangsack nicht zu voll werden. Entleeren Sie den Sack alle 5 Minuten.

**Vorsicht:** Bei der Bearbeitung von Metallflächen dürfen Sie weder Staubfangsack noch Staubsauger verwenden, weil Funken entstehen. Tragen Sie eine Sicherheitsbrille. Wegen Brandgefahr dürfen Sie den Bandschleifer nicht zur Bearbeitung von Magnesiumflächen benutzen.

## EINIGE HINWEISE ZUM ARBEITEN MIT DEM BANDSCHLEIFER

- Lassen Sie den Bandschleifer immer erst anlaufen, bevor Sie ihn mit dem Werkstück in Kontakt bringen, und schalten Sie ihn nicht aus, während er mit dem Werkstück in Kontakt ist.
- Stellen Sie den Geschwindigkeitsregler auf die jeweils für die Aufgabe korrekte Geschwindigkeit ein (nur bei elektronischen Modellen).
- Halten Sie das Gerät immer mit beiden Händen fest.
- Sie können das Gerät als an der Werkbank befestigtes Schleifgerät benutzen. Ein Bandschleiferständer ist als Zubehör von Black & Decker erhältlich.
- Wenn möglich, klemmen Sie das Werkstück an der Werkbank fest.

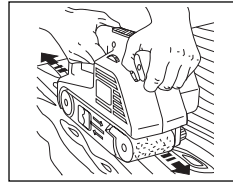

Schleifen Sie Holz in der Maserungsrichtung.

- Sie können die Seiten- und Gehrungsführung zur Führung des Werkstücks verwenden, wenn Sie das Gerät als Werkbankgerät einsetzen. Die Seiten- und Gehrungsführung ist als Zubehör erhältlich und beim Abschleifen von Ausfaltungen und Abschrägungennützlich.
- Beim Schleifen von kleinen Teilen ist die Verwendung des Planvorschubs nützlich (als Zubehör erhältlich).
- Der Schleifrahmen hilft beim Bearbeiten von großen Flächen. Er verleiht beim Abschleifen Kontrolle und gewährleistet eine glatte Oberfläche.
- Benutzen Sie immer das richtige Schleifband. Die verschiedenen Ausführungen und Körnungsgrößen auf der Tabelle für die Bandgeschwindigkeitsregelung sind Ihnen bei der Auswahl behilflich.

## WERKZEUGPFLEGE

Wenden Sie beim Arbeiten mit dem Bandschleifer niemals zuviel Kraft an. Eine übermäßige Kraftanwendung führt zu Überlastung und kann den Motor oder das Werkstück beschädigen. Wenn das Gerät zu heiß wird, dann lassen Sie es 2 Minuten lang ohne Last laufen. Sorgen Sie dafür, daß die Kühlschlitze immer frei sind.

Zum Reinigen des Bandschleifers wie folgt verfahren: Ziehen Sie den Netzstecker aus der Steckdose. Säubern Sie die Luftschlitze und -leitungen mit einem sauberen Pinsel. Reinigen Sie das Gehäuse mit einem sauberen, feuchten Tuch (verwenden Sie hierbei keine Lösungsmittel, Benzin oder Terpentin). Zum Reinigen des Schleifbands halten Sie eine Drahtbürste gegen das Band, während Sie es laufen lassen.

## EG KONFORMITÄTSERKLÄRUNG

Wir erklären hiermit, daß die folgenden Elektrowerkzeuge: **KA75, KA75E, KA83, KA83E** der Richtlinie 89/392/EEC, 89/336/EEC, EN55014, 73/23/EEC, EN55104 EN50144, EN61000 entsprechen  
Lpa (Schalldruck) 96dB (A), Lpa (Schalleistung) 88dB (A)  
Gewichteter Effektivwert der Beschleunigung <2.5m/s<sup>2</sup>

Brian Cooke - Director of Engineering

Black & Decker, Spennymoor, Co Durham DL16 6JG UK

# Οδηγίες χρήσης ταινιολειαντήρα

## ΟΔΗΓΙΕΣ ΑΣΦΑΛΕΙΑΣ

**Προειδοποίηση:** Όταν χρησιμοποιείτε ηλεκτρικά εργαλεία, πρέπει να ακολουθείτε βασικά μέτρα ασφαλείας για να μειώνεται ο κίνδυνος πυρκαγιάς, ηλεκτροπληξίας και προσωπικού τραυματισμού. Διαβάστε και φυλάξτε όλες αυτές τις οδηγίες προτού δοκιμάσετε να λειτουργήσετε το προϊόν.

### Για ασφαλή λειτουργία:

- **Διατηρείτε το χώρο εργασίας καθαρό.** Ακατάστατο χώρο και πάγκοι δημιουργούν κίνδυνο τραυματισμού.
- **Προσέξτε το περιβάλλον του χώρου εργασίας.** Μην εκθέτετε ηλεκτρικά εργαλεία στη βροχή και μην τα χρησιμοποιείτε σε χώρους που έχουν υγρασία ή είναι βρεγμένοι. Έχετε το χώρο εργασίας καλά φωτισμένο. Μην κάνετε χρήση ηλεκτρικών εργαλείων όταν υπάρχει κίνδυνος να προκληθεί φωτιά ή έκρηξη.
- **Προφυλαχθείτε από την ηλεκτροπληξία.** Αποφεύγετε την επαφή του σώματος με γειωμένες επιφάνειες (π.χ. σωλήνες, καλοριφέρ, ψυγεία κλπ).
- **Απομακρύνετε τα παιδιά.** Μην επιτρέπετε στους επισκέπτες σας να πιάνουν το εργαλείο ή την προέκταση καλωδίου. Όλοι οι επισκέπτες πρέπει να παραμένουν μακριά από το χώρο εργασίας.
- **Αποθηκεύετε τα εργαλεία όταν δεν τα χρησιμοποιείτε.** Τα εργαλεία, όταν δεν χρησιμοποιούνται, πρέπει να αποθηκεύονται σε μέρη που είναι στεγνά, ψηλά ή που κλειδώνουν και που δεν μπορούν να φθάσουν τα παιδιά.
- **Μην ζορίζετε το εργαλείο.** Θα κάνει τη δουλειά καλύτερα και με μεγαλύτερη ασφάλεια, όταν λειτουργεί με το ρυθμό για το οποίο σχεδιάστηκε.
- **Χρησιμοποιείτε το σωστό εργαλείο.** Μην προσπαθείτε να κάνετε τη δουλειά ενός μεγάλου εργαλείου, με ένα μικρότερης δυνατότητας. Μην χρησιμοποιείτε εργαλεία για σκοπούς για τους οποίους δεν σχεδιάστηκαν.
- **Ντυθείτε κατάλληλα.** Μη φοράτε χαλαρά ενδύματα ή κοσμήματα γιατί μπορεί να περιπλεχθούν στα κινούμενα μέρη. Ελαστικά γάντια και μη ολισθηρά υποδήματα συστήνονται όταν εργάζεστε στο ύπαιθρο. Να φοράτε προστατευτικό κάλυμμα μαλλιών για να τα συγκρατεί, στην περίπτωση που έχουν μεγάλο μήκος.
- **Μην κάνετε κακή χρήση του καλωδίου (αν υπάρχει).** Μην μεταφέρετε ποτέ το εργαλείο κρατώντας το από το καλώδιο και μην το τραβάτε από αυτό για να το βγάλετε από την πρίζα. Κρατάτε το καλώδιο μακριά από σημεία θέρμανσης, λάδια και αιχμηρά αντικείμενα.
- **Στερεώστε το αντικείμενο στο οποίο δουλεύετε.** Χρησιμοποιείτε σφικτήρες ή μέγγενες για να κρατάνε το αντικείμενο εργασίας σας. Είναι πιο ασφαλές παρά να το κρατάτε στο χέρι σας και η μέθοδος αυτή ελευθερώνει και τα δύο σας χέρια για τη λειτουργία του εργαλείου.
- **Έχετε σωστή θέση και απόσταση.** Διατηρείτε πάντα μια σωστή θέση και την ισορροπία του σώματός σας.
- **Συντηρείτε τα εργαλεία με προσοχή.** Να διατηρείτε τα εργαλεία αιχμηρά και καθαρά για καλύτερη και ασφαλέστερη λειτουργία. Ακολουθείτε τις οδηγίες λίπανσης και αλλαγής των εξαρτημάτων. Περιοδικά, να επιβλέπετε τα καλώδια του εργαλείου και εάν έχουν υποστεί βλάβη να επιδιορθώνονται από αναγνωρισμένο τμήμα υπηρεσίας. Επίσης, πού και πού, να εξετάζετε τις προεκτάσεις καλωδίου και να τις αντικαθιστάτε, αν έχουν υποστεί βλάβη. Να διατηρείτε τις χειρολαβές στεγνές, καθαρές και χωρίς λάδια ή λίπη.
- **Αποσυνδέστε τα εργαλεία.** Αποσυνδέστε τα εργαλεία όταν δεν τα χρησιμοποιείτε, πριν κάνετε εργασίες συντήρησης και όταν αλλάζετε εξαρτήματα, όπως λάμες, μύτες και κόπτες.
- **Βγάλτε ότι εργαλεία χρησιμοποιούνται για τη ρύθμισή του.** Αποκτήστε τη συνήθεια να ελέγχετε ότι κάθε κλειδί ή άλλο εργαλείο που χρησιμοποιείται για τη ρύθμιση το ηλεκτρικού εργαλείου έχει βγει και έχει αποθηκευτεί, πριν ξεκινήσετε τη λειτουργία του.
- **Αποφεύγετε την κατά λάθος λειτουργία του εργαλείου.** Μη μεταφέρετε εργαλείο που είναι μέσα στην πρίζα έχοντας το δάκτυλο στο διακόπτη. Βεβαιωθείτε ότι ο διακόπτης είναι σβηστός όταν το βάζετε στην πρίζα.
- **Παλαντζά για εξωτερική χρήση.** Όταν ένα εργαλείο πρόκειται να χρησιμοποιηθεί σε εξωτερικούς χώρους, χρησιμοποιείτε μόνον παλαντζές που είναι για τέτοιους χώρους και έχουν την ανάλογη ένδειξη.
- **Να είστε πάντα σε εγρήγορση.** Προσέχετε τι κάνετε. Χρησιμοποιείτε την απλή λογική. Μη λειτουργείτε το εργαλείο όταν είστε κουρασμένος.
- **Συνδέστε εξαρτήματα εξαγωγής σκόνης.** Αν δίνονται εξαρτήματα για την εξαγωγή και συλλογή της σκόνης. Βεβαιωθείτε ότι έχουν συνδεθεί και χρησιμοποιούνται σωστά.
- **Ελέγξτε για βλάβες εξαρτημάτων.** Πριν χρησιμοποιήσετε πάλι το εργαλείο, ελέγξτε προσεκτικά κάθε τμήμα του που είχε βλάβη για να

# ΕΛΛΗΝΙΚΑ

είστε σίγουρος ότι θα λειτουργήσει κανονικά και θα κάνει τη δουλειά που θέλετε. Ελέγξτε ότι τα κινούμενα μέρη είναι στη σωστή θέση, συνδεδεμένα σωστά και κινούνται ελεύθερα. Ελέγξτε αν υπάρχουν σπασμένα εξαρτήματα, αν η βάση είναι εντάξει και γενικά κάθε περίπτωση που μπορεί να επηρεάσει τη λειτουργία του. Το οποιοδήποτε μέρος του εργαλείου που έχει βλάβη πρέπει να διορθωθεί σωστά ή να αντικατασταθεί σε εξουσιοδοτημένα κέντρα εξυπηρέτησης, εκτός αν συνιστάται κάτι διαφορετικό στον οδηγό χρήσης. Αλλάξτε ελαττωματικούς διακόπτες σε εξουσιοδοτημένα κέντρα εξυπηρέτησης. Μην χρησιμοποιείτε το εργαλείο αν ο διακόπτης δεν λειτουργεί σωστά.

- **Προειδοποίηση:** Η χρήση οποιουδήποτε πρόσθετου τυχόν εξαρτήματος που δεν συνιστάται σ' αυτό τον οδηγό χρήσης, μπορεί να δημιουργήσει κίνδυνο προσωπικού τραυματισμού.
- **Επιδιορθώνετε τα εργαλεία σας σε εκπαιδευμένους τεχνικούς.** Αυτό το ηλεκτρικό εργαλείο υπάγεται κάτω από τους σχετικούς κανονισμούς ασφαλείας. Οι διορθώσεις να γίνονται μόνον από κατάλληλα προσοντούχα πρόσωπα, χρησιμοποιώντας αυθεντικά ανταλλακτικά, διαφορετικά μπορεί να προκύψει σημαντικό κίνδυνος στον χρήστη τους.

**Φυλάξτε αυτές τις οδηγίες!**

## ΔΙΠΛΗ ΜΟΝΩΣΗ



Το εργαλείο σας έχει πλήρη μόνωση. Αυτό σημαίνει ότι όλα τα εσωτερικά μεταλλικά μέρη είναι ηλεκτρικά μονωμένα από την κεντρική παροχή ρεύματος. Αυτό γίνεται με την τοποθέτηση μόνωσης μεταξύ των ηλεκτρικών και των μηχανικών μερών, και επομένως δεν είναι αναγκαίο για το εργαλείο να γειωθεί.

**Σημείωση:** Η διπλή μόνωση δεν λαμβάνει τη θέση των κανονικών προφυλάξεων όταν λειτουργείτε αυτό το εργαλείο. Το σύστημα μόνωσης είναι για πρόσθετη προστασία εναντίον βλάβης που επέρχεται από πιθανή βλάβη ηλεκτρικής μόνωσης μέσα στο εργαλείο.

## ΗΛΕΚΤΡΙΚΗ ΑΣΦΑΛΕΙΑ

Βεβαιωθείτε ότι η τροφοδοσία ρεύματος είναι η ίδια με αυτή που αναγράφεται στο ενδεικτικό πλακίδιο τάσης. Το παρόν εργαλείο είναι εξοπλισμένο με καλώδιο ρεύματος διπλού πυρήνα, και ακροδέκτη (φικ) τροφοδοσίας.

## ΚΑΛΩΔΙΑ ΠΡΟΕΚΤΑΣΗΣ

Μπορείτε να χρησιμοποιήσετε μέχρι 30 μέτρα

(100 πόδια) καλώδιο προέκτασης διπλού πυρήνα Black & Decker χωρίς αισθητή απώλεια ισχύος.

**Σημείωση:** Καλώδιο προέκτασης δεν πρέπει να χρησιμοποιείται εκτός αν είναι απολύτως απαραίτητο. Χρήση ακατάλληλου καλωδίου προέκτασης μπορεί να επιφέρει τον κίνδυνο πυρκαγιάς ή ηλεκτροπληξίας. Αν είναι απαραίτητο να χρησιμοποιηθεί καλώδιο προέκτασης, βεβαιωθείτε ότι οι καλωδιώσεις του είναι συνδεδεμένες σωστά και βρίσκεται σε καλή ηλεκτρολογική κατάσταση.

## ΤΑ ΑΧΡΗΣΤΑ ΕΡΓΑΛΕΙΑ ΚΑΙ ΤΟ ΠΕΡΙΒΑΛΛΟΝ



Αν κάποια μέρα βρείτε ότι το εργαλείο σας χρειάζεται αντικατάσταση ή δεν σας χρειάζεται πια, να σκεφτείτε για λίγο την προστασία του περιβάλλοντος. Οι Σταθμοί Υπηρεσίας της Black & Decker θα αποδεχτούν τα παλιά σας εργαλεία και θα τα διαθέσουν μέσα σε πλαίσια ασφάλειας για το περιβάλλον.

## ΕΓΓΥΗΣΗ

Εάν το προϊόν της Black & Decker που αγοράσατε αποδειχθεί ελαττωματικό σε διάστημα 24 μηνών από την ημερομηνία της αγοράς του, από τυχόν κατασκευαστικό σφάλμα, εγγυώμαστε ότι θ' αντικαταστήσουμε όλα τα ελαττωματικά μέρη χωρίς χρέωση με τις εξής προϋποθέσεις:

- Το προϊόν πρέπει να επιστραφεί μόνο σε εξουσιοδοτημένο από την Black & Decker Ελλάς Α.Ε. κατάστημα Service με αποδεικτικό της ημερομηνίας αγοράς του.
- Το προϊόν χρησιμοποιήθηκε σύμφωνα με τις παραμέτρους λειτουργίας του καθώς και σύμφωνα με την επίσημη κατάταξή του σαν καταναλωτικό ή επαγγελματικό. Οποιαδήποτε υπερφόρτωση του προϊόντος (ηλεκτρική ή μηχανική) αποκλείει κάθε περίπτωση επισκευής σε εγγύηση.
- Το προϊόν δεν χρησιμοποιήθηκε για ενοικίαση.
- Δεν επιχειρήθηκε επισκευή από τον χρήστη ή άλλα άτομα εκτός από το προσωπικό των εξουσιοδοτημένων από την Black & Decker Ελλάς Α.Ε. καταστημάτων Service.

Η χρήση οποιουδήποτε μη γνήσιου ανταλλακτικού ή εξαρτήματος μπορεί να επιφέρει βλάβη ή διαφοροποίηση των παραμέτρων λειτουργίας του προϊόντος καθώς και τραυματισμό του χρήστη. Οι παραπάνω προϋποθέσεις αποτελούν κριτήριο για την ισχύ της εγγύησης. Σε κάθε περίπτωση που κάποια προϋπόθεση δεν υφίσταται, η εγγύηση είναι αμφισβητήσιμη. Η εγγύηση αυτή είναι μία πρόσθετη

# ΕΛΛΗΝΙΚΑ

παροχή, πρόσθετη των νομίμων δικαιωμάτων σας. Το προϊόν ανταποκρίνεται στους ισχύοντες κανονισμούς σχετικά με τις ραδιοηλεκτρικές παρεμβολές.

## ΕΞΑΡΤΗΜΑΤΑ

Η απόδοση κάθε ηλεκτρικού εργαλείου εξαρτάται από το εξάρτημα που χρησιμοποιείται. Τα εξαρτήματα της Black & Decker είναι κατασκευασμένα με βάση αυστηρές προδιαγραφές και σχεδιασμένα να ενισχύουν την απόδοση του ηλεκτρικού εργαλείου. Αγοράζοντας εξαρτήματα Black & Decker εξασφαλίζετε ότι κάνετε το καλύτερο δυνατόν για το ηλεκτρικό εργαλείο σας της Black & Decker. Παρακαλούμε συμβουλευτείτε τον πλησιέστερο έμπορο ή κέντρο εξυπηρέτησης Black & Decker για λεπτομερείς πληροφορίες για τις λάμες και λοιπά εξαρτήματα που διατίθενται.

## ΤΕΧΝΙΚΕΣ ΠΛΗΡΟΦΟΡΙΕΣ

Το επίπεδο του παραγόμενου θορύβου από το παρόν εργαλείο είναι σύμφωνο με τη Κοινοτική νομοθεσία. Συνιστάται να λαμβάνετε τα κατάλληλα μέτρα για την προστασία της ακοής σας εάν η στάθμη του ήχου δεν είναι αποδεκτή. Αυτό, σε κανονικές συνθήκες αντιστοιχεί σε ένταση μεγαλύτερη από 85dB (A).

Το προϊόν σας συμπεριλαμβάνει μερικά ή όλα αυτά τα χαρακτηριστικά. **Σημείωμα:** Αυτές οι οδηγίες καλύπτουν επίσης και μοντέλα του καταλόγου που λείγουν σε γράμμα. Βλέπετε το κιβώτιό σας για περισσότερες πληροφορίες σχετικά με το προϊόν σας.

## ΧΑΡΑΚΤΗΡΙΣΤΙΚΑ

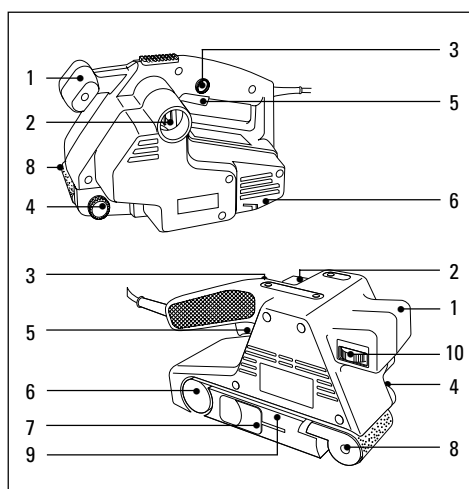

1. Μπροστινή χειρολαβή
2. Σάκος συλλογής σκόνης ή σύνδεση ηλεκτρικής σκούπας
3. Κουμπί συνεχούς λειτουργίας (εμπλοκής)
4. Κουμπί ρύθμισης ευθυγράμμισης
5. Διακόπτης on/off
6. Κύλινδρος κίνησης
7. Μοχλός τάσης ιμάντα
8. Μπροστινός κύλινδρος ιμάντα
9. Δείκτης κατεύθυνσης ροής του ιμάντα
10. Ρύθμιση ταχύτητας ιμάντα (μόνο σε ηλεκτρονικά μοντέλα)

## ΛΕΙΤΟΥΡΓΙΑ ΤΟΥ ΤΑΙΝΙΟΛΕΙΑΝΤΗΡΑ ΣΑΣ

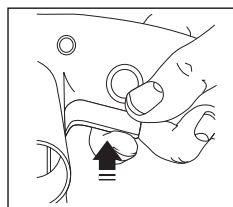

Για να θέσετε τον ταινιολεϊαντήρα σας σε λειτουργία πατήστε το διακόπτη on/off (5). Για να κλείσετε τον ταινιολεϊαντήρα σας, αφήστε το διακόπτη on/off.

Για συνεχή λειτουργία, συνεχίστε ως ακολούθως:

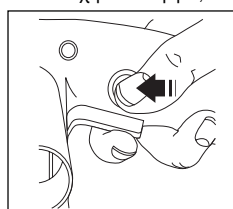

Πατήστε το διακόπτη on/off (5). Πατήστε το κουμπί εμπλοκής (3) και αφήστε το διακόπτη on/off.

Για να κλείσετε τον ταινιολεϊαντήρα σας, συνεχίστε ως ακολούθως:

Πατήστε το διακόπτη on/off για να ελευθερωθεί το κουμπί εμπλοκής. Αφήστε το διακόπτη on/off.

## ΡΥΘΜΙΣΗ ΤΑΧΥΤΗΤΑΣ (ΜΟΝΟ ΣΕ ΗΛΕΚΤΡΟΝΙΚΑ ΜΟΝΤΕΛΑ)

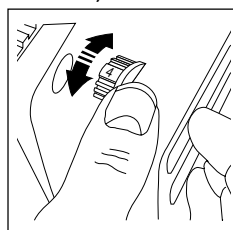

Η ρύθμιση ταχύτητας του ιμάντα προσφέρεται για την επίτευξη του τελείου φινιρίσματος. Το φινίρισμα επηρεάζεται από πολλούς παράγοντες (υλικό, ταχύτητα και

μέγεθος αμμόκοκκου ιμάντα). Μπορείτε να χρησιμοποιήσετε τον ακόλουθο πίνακα για να βρείτε τη σωστή ταχύτητα και μέγεθος αμμόκοκκου για την εργασία.

# ΕΛΛΗΝΙΚΑ

Υλικό	Ηλεκτρονική	Μέγεθος αμμόκοκκου θέση
Στερεό ξύλο	5-μαξ	80
Καπλαμάς	3-4	150
Νοβοπάν	μαξ	60/80
Πλαστικά	2-5	100
Χάλυβας	5-μαξ	80
Αφαίρεση μπογιάς	6-μαξ	40/60
Πολύ μαλακό ξύλο	1-3	100
Ακρυλικά φύλλα	1-2	100

## ΑΛΛΑΓΗ ΤΟΥ ΙΜΑΝΤΑ

Συνεχίστε ως ακολούθως:

Αφαιρέστε το φιν από την πρίζα.

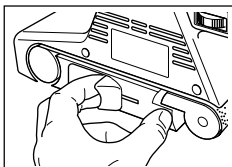

Σύρετε το μοχλό (7) για να χαλαρώσετε την τάση του ιμάντα. Σύρετε τον ιμάντα από τους δύο κυλίνδρους.

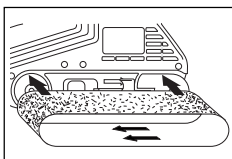

Τοποθετήστε το νέο ιμάντα στη θέση του στον εμπρός και πίσω κύλινδρο, φροντίζοντας να βρίσκονται τα βέλη του ιμάντα στην ίδια

κατεύθυνση με τα βέλη του ταινιολειαντήρα. Σύρετε το μοχλό (7) προς τα πίσω για να τεντώσετε τον ιμάντα. Ελέγξτε την ευθυγράμμιση του ιμάντα.

## ΡΥΘΜΙΣΗ ΤΗΣ ΕΥΘΥΓΡΑΜΜΙΣΗΣ ΤΟΥ ΙΜΑΝΤΑ

Αφού αλλάξετε τον ιμάντα, συνεχίστε ως ακολούθως:

Συνδέστε το φιν στην πρίζα και θέστε τον ταινιολειαντήρα σε λειτουργία.

Ελέγξτε ότι ο ιμάντας κινείται παράλληλα με το εξωτερικό άκρο του χιτωνίου του κινητήρα.

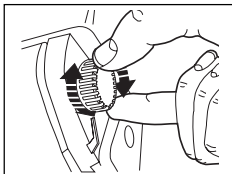

Για να ρυθμίσετε την ευθυγράμμιση, στρέψτε το κουμπί ρύθμισης ευθυγράμμισης (4) αριστερά ή δεξιά όπως πρέπει, μέχρι να κινείται ο ιμάντας παράλληλα με το εξωτερικό άκρο. Όταν το κουμπί στρέφεται δεξιά, ο ιμάντας μετακινείται προς τα μέσα σχετικά με το χιτώνιο του κινητήρα.

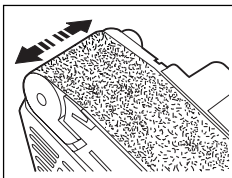

Όταν το κουμπί στρέφεται αριστερά, ο ιμάντας μετακινείται προς τα έξω σχετικά με το χιτώνιο του κινητήρα.

## ΣΥΛΛΟΓΗ ΣΚΟΝΗΣ

Όταν χρησιμοποιείτε τον ταινιολειαντήρα σας, δημιουργείτε σκόνη και αμμόκοκκους. Είναι σημαντικό ή να χρησιμοποιήσετε σάκο σκόνης (KA75/KA83) ή να συνδέσετε ηλεκτρική σκούπα (KA75). Αυτά τα δύο συνδέονται με τον ίδιο τρόπο ως ακολούθως:

Αφαιρέστε το φιν από την πρίζα.



Τοποθετήστε το πλαστικό στόμιο συλλογής σκόνης στην έξοδο σκόνης του ταινιολειαντήρα σας και πατήστε το σταθερά στη θέση του χρησιμοποιώντας το συρμάτινο σκελετό του σάκου συλλογής σκόνης. Για την αφαίρεση του σάκου συλλογής σκόνης, αφαιρέστε το φιν από την πρίζα και

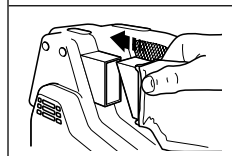

σύρετε το πλαστικό στόμιο συλλογής σκόνης από την έξοδο σκόνης του ταινιολειαντήρα.

**Σημείωμα:** Μην αφήνετε το σάκο σκόνης να γεμίσει υπερβολικά.

Αδειάστε το σάκο σκόνης κάθε 5 λεπτά.

**Προσοχή:** Όταν εργάζεστε σε μεταλλικές επιφάνειες, μη χρησιμοποιείτε το σάκο σκόνης ή την ηλεκτρική σκούπα διότι δημιουργούνται σπινθήρες. Φοράτε προστατευτικά γυαλιά. Λόγω του κινδύνου πυρκαϊάς, μη χρησιμοποιείτε τον ταινιολειαντήρα σας σε επιφάνειες από μαγνήσιο.

## ΧΡΗΣΙΜΕΣ ΥΠΔΕΙΞΕΙΣ

- Αρχίστε πάντα τη λειτουργία του ταινιολειαντήρα σας πριν το φέρετε σε επαφή με την εργασία και μην το σταματάτε όταν βρίσκεται σε επαφή με την εργασία.
- Ρυθμίστε τη σωστή ταχύτητα του ιμάντα για την εργασία (μόνο σε ηλεκτρονικά μοντέλα).
- Κρατάτε πάντα τον ταινιολειαντήρα σας με δύο χέρια.
- Μπορείτε να χρησιμοποιήσετε τον ταινιολειαντήρα σας σαν τριβείο του πάγκου. Το στήριγμα ταινιολειαντήρα διατίθεται σαν αξεράφημα από την Black & Decker.



## ΕΛΛΗΝΙΚΑ

- Όποτε είναι δυνατόν, ασφαλίστε την εργασία πάνω στον πάγκο με συσφιγκτήρες.

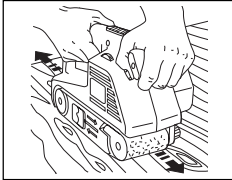

Η τριβή ξύλων πρέπει να γίνεται παράλληλα με τα 'νερά'.

- Μπορείτε να χρησιμοποιήσετε τον πλάγιο και γωνιακό οδηγό για την σταθερή κίνηση της εργασίας όταν ο ταινιολειαντήρας λειτουργεί σαν τριβείο πάγκου. Ο πλάγιος και γωνιακός οδηγός διαθέτονται σαν αξαρτήματα και βοηθούν επίσης όταν κόβετε εσοχές και φαλτσογωνιές.
- Όταν τρίβετε μικρά αντικείμενα, ο κάθετος οδηγός θα διευκολύνει την εργασία (διατίθεται σαν αξάρτημα).
- Το τελάρο τριβής βοηθάει όταν τρίβετε μεγάλες επιφάνειες. Σας δίνει έλεγχο στην αφαίρεση υλικού και εξασφαλίζει την ομαλή επιφάνεια.
- Χρησιμοποιήστε το σωστό ιμάντα. Τα μεγέθη αμμόκοκκου στον πίνακα ρύθμισης ταχύτητας θα βοηθήσουν στην εκλογή σας.

### ΦΡΟΝΤΙΔΑ ΤΟΥ ΕΡΓΑΛΕΙΟΥ

Μην εξασκείτε υπερβολική πίεση όταν χρησιμοποιείτε τον ταινιολειαντήρα σας. Αυτό θα προκαλέσει την υπερθέρμανση και πιθανή βλάβη του κινητήρα ή της εργασίας. Αν ο ταινιολειαντήρας σας υπερθερμανθεί, αφήστε το να λειτουργήσει χωρίς φορτίο για 2 λεπτά. Συντηρήστε καθαρές τις οπές εξαέρωσης.

Για να καθαρίσετε τον ταινιολειαντήρα σας, συνεχίστε ως ακολούθως:

Αφαιρέστε το φιν από την πρίζα. Χρησιμοποιώντας ένα καθαρό πινέλο, καθαρίστε τις οπές και τα στόμια. Καθαρίστε το χιτώνιο χρησιμοποιώντας ένα καθαρό υγρό πανί (μη χρησιμοποιείτε διαλυτικά, βενζίνη ή νέφτι). Για να καθαρίσετε τον ιμάντα, θέστε το μηχάνημα σε λειτουργία και πατήστε μία συρματόβουρτσα στον ιμάντα.

### ΔΗΛΩΣΗ ΣΥΜΜΟΡΦΩΣΗΣ ΤΗΣ ΕΚ

Υπεύθυνα δηλώνουμε ότι οι συσκευές:

**KA75, KA75E, KA83, KA83E** συμμορφούνται προς τις διατάξεις 89/392/EOK, 89/336/EOK, EN55014, 73/23/EOK, EN55104, EN50144, EN61000

Για καταμετρημένη πίεση ήχου 98dB (A)

Για καταμετρημένη ισχύς ήχου 111dB (A)

Καταμέτρηση δόνησης χεριού/βραχίονα <2.5m/s<sup>2</sup>

Brian Cooke - Διευθυντής Μηχανολογίας  
Black & Decker Ltd, Spennymoor, County Durham  
DL16 6JG, HB

Η πολιτική της συνεχούς βελτίωσης των προϊόντων την Black & Decker διατηρεί το δικαίωμα αλλαγής των προδιαγραφών του προϊόντος χωρίς προηγούμενη ειδοποίηση.

# Belt sander user manual

## SAFETY INSTRUCTIONS

**Warning!** When using electric tools, the following basic safety precautions should always be taken to reduce the risk of fire, electric shock and personal injury. Read all these instructions before attempting to operate the product and save this booklet.

### For safe operation:

- **Keep the work area clean.** Cluttered areas and benches invite injuries.
- **Consider the work area environment.** Do not expose the power tool to rain and do not use in damp or wet locations. Keep the work area well lit. Do not use the power tool where there is a risk to cause fire or explosion.
- **Guard against electric shock.** Avoid body contact, where possible, with earthed or grounded surfaces (e.g. pipes, radiators, ranges and refrigerators).
- **Keep children away.** Do not let visitors touch the tool or extension cord. All visitors should be kept away from the work area.
- **Store idle tools.** When not in use, tools should be stored in a dry, high or locked place, out of reach of children.
- **Do not force the tool.** It will do the job better and more safely at the rate for which it was intended.
- **Use the right tool.** Do not force small tools or attachments to do the job of a heavy duty tool. Do not use the tool for purposes not intended; for example, do not use a circular saw to cut tree limbs or logs.
- **Dress properly.** Do not wear loose clothing or jewellery as they can be caught in moving parts. Rubber gloves and non-skid footwear are recommended when working outdoors. Wear protective hair covering to contain long hair.
- **Use safety glasses.** Use a face or dust mask as well, if the operation is dusty or if the tool is being used in enclosed spaces.
- **Connecting dust extraction equipment.** If devices are provided for the connection of dust extraction and collection ensure these are connected and properly used, especially in confined areas.
- **Do not abuse the cord.** Never carry the tool by its cord or yank it to disconnect it from the socket. Keep the cord away from heat, oil and sharp edges.
- **Secure the work.** Use clamps or a vice to hold the work. It is safer than using a hand and it frees both hands to operate the tool.
- **Do not overreach.** Keep proper footing and balance at all times.

- **Maintain the tool with care.** Keep a cutting tool sharp and clean for better and safer performance. Follow the instructions for lubricating and changing accessories. Inspect the tools cord periodically and, if damaged, have repaired by an authorised service facility. Inspect the extension cord periodically and replace if damaged. Keep the handles dry, clean and free from oil and grease.
- **Disconnect the tool** when not in use, before servicing and when changing accessories such as blades, bits and cutters.
- **Remove adjusting keys and wrenches.** Form the habit of checking to see that keys and adjusting wrenches are removed from the tool and replaced in the storage area before switching on.
- **Avoid unintentional starting.** Do not carry a plugged-in tool with a finger on the switch. Ensure the switch is off when plugging in.
- **Use an outdoor extension cord.** When a tool is used outdoors, only use an extension cord intended for outdoor use and so marked.
- **Stay alert.** Watch what you are doing, use common sense and do not operate the tool when tired.
- **Check damaged parts.** Before further use of the tool, a guard or other part that is damaged should be carefully checked to determine whether it will operate properly and perform its intended function. Check for alignment of moving parts, free running of moving parts, breakage of parts, mounting and any other conditions that may affect its operation. A guard or other part that is damaged should be properly repaired or replaced by an authorised service centre unless otherwise indicated in the product booklet. Have defective switches replaced by an authorised service centre. Do not use the tool if the switch does not turn it on and off.
- **Warning!** The use of any accessory or attachment, other than recommended in the product booklet, may present a risk of personal injury.
- **Have the tool repaired by a qualified person.** The electrical tool is in accordance with the relevant safety requirements. Repairs should only be carried out by qualified persons using original spare parts, otherwise, this may result in considerable danger to the user.

### Save these instructions!

#### DOUBLE INSULATION



The tool is double insulated. This means that all the external metal parts are electrically insulated from the mains power supply. This is done by

placing insulation barriers between the electrical and mechanical components making it unnecessary for the tool to be earthed.

**Note:** Double insulation does not take the place of normal safety precautions when operating the tool. The insulation system is for added protection against injury resulting from a possible electrical insulation failure within the tool.

## ELECTRICAL SAFETY

Be sure the supply is the same as the voltage given on the rating plate. The tool is fitted with a two-core cable and plug.

## MAINS PLUG REPLACEMENT (UK ONLY)

Should the mains plug need replacing and you are competent to do this, proceed as instructed below. If you are in doubt, contact a Black & Decker service agent or a qualified electrician.

- Disconnect the plug from the power supply.
- Cut off the plug and dispose of safely. A plug with bared copper conductors is very dangerous if engaged in a live socket outlet.
- Only fit BS1363A approved plugs fitted with the correctly rated fuse. **Note:** Fuses do not give personal protection against electric shock.
- The cable wire colours, or a letter, will be marked at the connection point of most good quality plugs. Attach the wires to their respective points in the plug (see diagram). Brown is L (live) and blue is N (neutral).

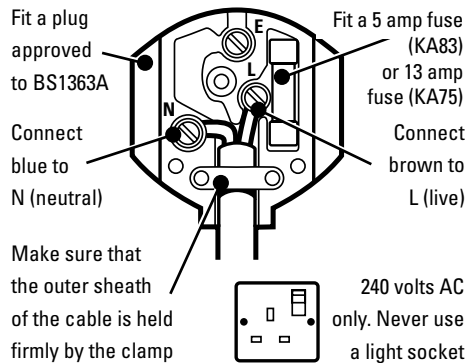

- Before replacing the top cover of the plug ensure that the cable restraint is holding the outer sheath of the cable firmly and that the two leads are correctly fixed at the terminal screws. If the fuse cover is missing or damaged do not use the plug. For replacement or detachable fuse covers, contact a Black & Decker service agent.

**Warning!** Never connect live or neutral wires to the earth pin marked E or .

## MAINS PLUG REPLACEMENT (AUSTRALIA AND NEW ZEALAND ONLY)

Should the mains plug or cordset of the product be damaged, it must only be replaced by an authorised Black & Decker service agent because special purpose tools are required.

## EXTENSION CABLES

Up to 30m (100ft) of 3-core extension cable can be used without undue loss of power. **Note:** An extension cable should not be used unless absolutely necessary. Use of an improper extension cable could result in a risk of fire and electric shock. If an extension cable must be used, make sure it is properly wired, contains the correct rated fuse as recommended in its literature and is in good electrical condition.

## UNWANTED TOOLS AND THE ENVIRONMENT



Should you find one day that the tool needs replacement or is of no further use, think of the protection of the environment. Black & Decker service agents will accept old tools and will dispose of them in an environmentally safe way.

## THE BLACK & DECKER GUARANTEE (UK, AUSTRALIA AND NEW ZEALAND ONLY)

If the Black & Decker product becomes defective due to faulty materials and workmanship, within 24 months from the date of purchase, we guarantee to either replace all defective parts or at our discretion, replace the unit free of charge provided that:

- The product is returned to us or our authorised repairers with evidence of date of purchase.
- The product has not been used for trade, professional or hire purposes.
- The product has not been subjected to misuse or neglect.
- The product has not sustained any damage through foreign objects, substances or accidents.
- Repairs have not been attempted by anyone other than our authorised repair agents.

This guarantee is offered as an extra benefit and is additional to the customers statutory rights.

## AFTER SALES SERVICE FOR THE BLACK & DECKER PRODUCT (UK, AUSTRALIA AND NEW ZEALAND ONLY)

Black & Decker offers a nationwide network of authorised service agents. The use of other than genuine Black & Decker accessories and parts may

# ENGLISH

damage or reduce the performance of your Black & Decker product and may also endanger the user. The terms and conditions of the warranty may also be effected.

## OUR AFTER SALES SERVICE POLICY (UK, AUSTRALIA AND NEW ZEALAND ONLY)

It is our aim that all Black & Decker customers should be totally satisfied with their Black & Decker product and after sales service, but if help or advice is needed please contact a local Black & Decker authorised repair agent who will be happy to help. Full details of our after sales service can be obtained from any of our Black & Decker authorised repair agents.

## ACCESSORIES

The performance of any power tool is dependant upon the accessory used. Black & Decker accessories are engineered to high quality standards and are designed to enhance the performance of your tool. Buying a Black & Decker accessory will ensure that you get the very best from your Black & Decker tool.

## TECHNICAL DATA

The level of sound pressure of the tool is in accordance with EEC legislation. It is recommended that you take appropriate measures for the protection of your hearing if the sound level seems uncomfortable. This normally equates to a sound pressure in excess of 85dB (A).

Your sander includes some or all of these features.

**Note:** This user manual also covers more than one catalogue number within this product group. Refer to your carton for details of your product.

## FEATURES

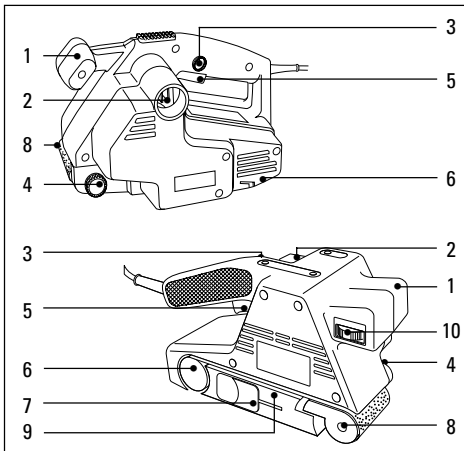

1. Front handle
2. Dust collection bag or vacuum cleaner connection
3. Lock-on switch
4. Tracking adjustment knob
5. On/off switch
6. Drive roller
7. Sanding belt tension lever
8. Front belt roller
9. Belt rotation direction indicator
10. Belt speed control (electronic models only)

## OPERATING YOUR BELT SANDER

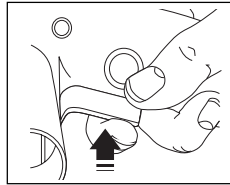

To start your belt sander, depress the on/off switch (5).

To stop your belt sander release the on/off switch.

If continuous operation is required, proceed as follows:

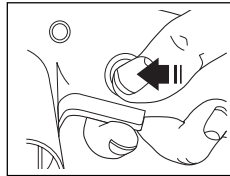

Depress the on/off switch (5).

Depress the lock-on button (3) and release the on/off switch.

To stop your belt sander, proceed as follows:

Depress the on/off switch to release the lock-on button. Release the on/off switch.

## BELT SPEED CONTROL (ELECTRONIC MODELS ONLY)

Belt speed control is provided to aid the achievement

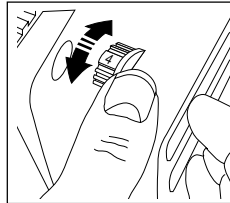

of a perfect finish. Various factors affect the finish (material, speed and grit), you can use the following table to help choose the correct speed and grit for the job.

Material	Electronic position	Belt grit
Solid wood	5-max	80
Veneer	3-4	150
Chipboard	max	60/80
Plastics	2-5	100
Steel	5-max	80
Paint removal	6-max	40/60
Balsa wood	1-3	100
Acrylic	1-2	100

## CHANGING THE SANDING BELT

Proceed as follows:

Disconnect the plug from the electricity supply.

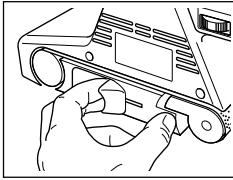

Pull the lever (7) to release the tension on the sanding belt. Pull the sanding belt from the two rollers.

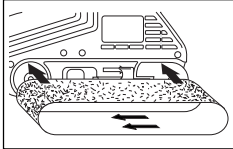

Put the new sanding belt in position on the front and rear rollers, ensuring that the arrows on the sanding belt and on your belt sander are pointing in the same direction. Push the lever (7) to the rear to tension the sanding belt. Check the tracking of the sanding belt.

## ADJUSTING THE SANDING BELT TRACKING

After you change the sanding belt, proceed as follows: Connect the plug to the electricity supply and switch on your belt sander.

Check that the sanding belt runs parallel with the outer edge of the motor housing.

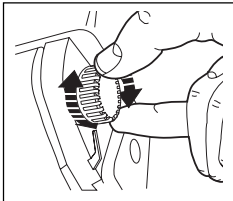

To adjust the tracking, turn the tracking adjustment knob (4) clockwise or anti-clockwise as necessary, until the sanding belt runs parallel with the outer edge. Turning the adjuster knob clockwise moves the sanding belt to the inside of the motor housing. Turning the adjuster anti-clockwise moves the sanding belt to the outside of the motor housing.

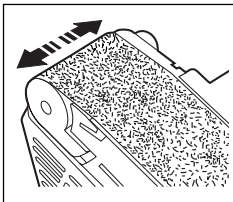

## DUST COLLECTION

When using your belt sander, dust and grit is produced. It is important to either use a dustbag (KA75 and KA83) or connect a vacuum cleaner (KA75 only).

Both are connected in the same way, as follows: Disconnect the plug from the electricity supply.

Locate the plastic nozzle of the dust collection bag in/ on the dust outlet of your belt sander and push firmly



home, using the wire frame of the dust collection bag. To remove the dust collection bag, disconnect the plug from the electricity supply and pull the plastic nozzle from the unit outlet.

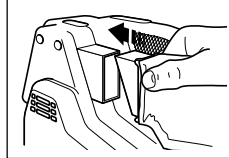

**Note:** Do not allow the dustbag to get too full. Empty the dust bag every 5 minutes.

**Caution:** When working on metal surfaces, do not use the dustbag or the vacuum cleaner because sparks are generated. Wear safety glasses. Due to the danger of fire, do not use your belt sander to sand magnesium surfaces.

## HANDY HINTS

- Always start your belt sander before it is in contact with the work piece and do not switch it off when it is in contact with the workpiece.
- Set the belt speed control to the correct speed for the job (electronic models only).
- Always hold your belt sander with two hands.
- Where possible, clamp the workpiece to the bench.

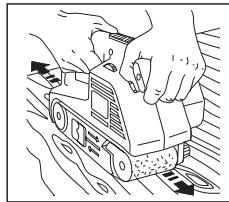

Sand wood in the direction of the grain.

- Use the correct sanding belt. The grades and grit sizes in the table under belt speed control will aid your choice.

## TOOL CARE

Never apply excessive force when you use your belt sander. Too much force can result in an overload and cause damage to the motor or the workpiece. If your belt sander becomes too hot, operate it without load for 2 minutes. Always keep the air cooling vents clear. To clean your belt sander, proceed as follows: Disconnect the plug from the electricity supply.

# ENGLISH

Use a clean dry paint brush to clear vents and ducts.  
Clean the housings using a clean damp cloth (do not use solvents, petrol or turpentine).

To clean the sanding belt, hold a wire brush against the belt while operating your belt sander.

## **EC DECLARATION OF CONFORMITY**

We declare that units: **KA75, KA75E, KA83, KA83E**  
conform to 89/392/EEC, 89/336/EEC, EN55014,  
73/23/EEC, EN55104, EN50144, EN61000

A weighted sound pressure 98dB (A)

A weighted sound power 111dB (A)

Hand/arm weighted vibration  $<2.5\text{m/s}^2$



Brian Cooke - Director of Engineering  
Black & Decker Ltd, Spennymoor, County Durham  
DL16 6JG United Kingdom

The Black & Decker policy is one of continuous improvement to our product and as such we reserve the right to change the product specification without prior notice.

# Lijadora de banda - manual de instrucciones

## INSTRUCCIONES DE SEGURIDAD

**¡Precaución!** Cuando use herramientas eléctricas, deberá tomar siempre unas precauciones básicas para evitar el riesgo de incendio, descargas eléctricas o daños personales. Entre otras, las que le indicamos a continuación. Antes de usar esta máquina, lea con atención todas estas instrucciones y guárdelas para cualquier consulta.

### Para mayor seguridad:

- **Mantenga despejada la zona de trabajo.** Las zonas y los bancos de trabajo desordenados son más propensos a que se produzcan daños personales.
- **Tenga en cuenta su ambiente de trabajo.** No exponga las herramientas eléctricas a la lluvia. No las use en sitios mojados o húmedos. Mantenga la zona de trabajo bien iluminada. No use las herramientas eléctricas cerca de líquidos o gases inflamables.
- **Protéjase contra descargas eléctricas.** Evite el contacto corporal con elementos de masa (tuberías, radiadores, frigoríficos).
- **Mantenga a los niños alejados.** No deje que otras personas toquen la herramienta o el cable. Manténgalas alejadas de la zona de trabajo.
- **Guarde las herramientas cuando no las use.** Guárdelas en un lugar seco, alto y cerrado, fuera del alcance de los niños.
- **No fuerce la herramienta.** Funcionará mejor y de forma más segura a la velocidad para la que está diseñada.
- **Use la herramienta adecuada.** No fuerce las herramientas o accesorios pequeños utilizándolos en trabajos de herramientas pesadas. No use las herramientas para trabajos para los que no están diseñadas; por ejemplo, no use una sierra circular para cortar troncos o leña.
- **Lleve ropa apropiada.** No lleve ropa suelta ni bisutería; podría engancharse en las partes móviles. Cuando trabaje en exteriores, le recomendamos usar guantes de goma y calzado que no resbale. No lleve el pelo suelto; recójase con algo que lo cubra.
- **Use gafas de seguridad.** Si además se produce polvo, lleve una máscara o mascarilla.
- **No tire del cable.** No lleve la herramienta por el cable ni tire de él para desenchufarla. Mantenga el cable alejado del calor, la grasa y los bordes cortantes.
- **Sujete la pieza de trabajo.** Use abrazaderas o un tornillo de banco para sujetar la pieza. Es más seguro que usar las manos y así tendrá las dos manos libres para manejar la herramienta.

- **No adopte posturas forzadas al usar la herramienta.** Manténgase en todo momento en equilibrio sobre sus pies.
- **Cuide las herramientas para mantenerlas en buen estado.** Manténgalas limpias y afiladas, para que funcionen mejor. Siga las instrucciones de lubricación y cambio de accesorios. Inspeccione periódicamente los cables y alargaderas y si presentan algún defecto, llévelos a reparar a un centro de servicio autorizado. Mantenga las empuñaduras limpias, secas y sin aceite y grasa.
- **Desenchufe las herramientas cuando no las use,** antes de inspeccionarlas y cuando vaya a cambiar accesorios como las cuchillas, brocas o fresas.
- **Quite las llaves de ajuste.** Acostúmbrase a comprobar siempre si ha quitado las llaves de ajuste, antes de poner en marcha la herramienta.
- **Evite la puesta en marcha accidental.** No lleve una herramienta enchufada con el dedo en el interruptor. Antes de enchufar la herramienta a la corriente, compruebe si está desconectada.
- **Uso de alargaderas.** Cuando use la herramienta en exteriores, use sólo alargaderas especificadas para exteriores.
- **Manténgase alerta.** Mire lo que está haciendo. Use el sentido común. No use una herramienta eléctrica cuando esté cansado.
- **Conecte el equipo de extracción de serrín.** Si su máquina tiene conector para aspirador o bolsa de recogida del serrín, procure conectarlos y usarlos, sobre todo si trabaja en espacios reducidos.
- **Compruebe el estado de la herramienta.** Cuando un protector u otra pieza esté dañado, antes de seguir usando la herramienta revíselo con gran atención y compruebe si funciona correctamente según el uso al que está destinado. Compruebe la alineación de las piezas móviles, si hay piezas atasgadas, rotas, montadas y con cualquier otro defecto o signo de que no van a funcionar bien. Si no se indica otra cosa en el presente manual, siempre que un protector o cualquier otra pieza esté dañado se debe sustituir inmediatamente o reparar en un centro de servicio autorizado. Lleve los interruptores defectuosos a un centro de servicio autorizado para su cambio o reparación. No use nunca la herramienta si el interruptor no funciona perfectamente.
- **¡Precaución!** El uso de accesorios o piezas no recomendadas expresamente en este manual de instrucciones puede representar riesgos de daños personales.

# ESPAÑOL

- **La reparación de la herramienta debe hacerla una persona cualificada.** Esta herramienta eléctrica cumple todas las normas de seguridad aplicables. Sólo las personas cualificadas deberán llevar a cabo las reparaciones, usando piezas de recambio originales. Si esto no se cumple, podría resultar muy peligroso para el usuario.

¡Guarde estas instrucciones!

## DOBLE AISLAMIENTO



Su herramienta lleva doble aislamiento. Esto supone que todas las partes metálicas externas están aisladas eléctricamente, lo cual se consigue colocando una barrera aislante extra entre las partes mecánicas y eléctricas de la máquina, que evita tener que conectar la máquina a masa. **Nota:** El doble aislamiento no le exime de tomar las precauciones de seguridad normales cuando use esta herramienta. El sistema de doble aislamiento es para protegerle mejor contra posibles daños derivados de algún fallo en el aislamiento eléctrico.

## SEGURIDAD ELÉCTRICA

Compruebe si el voltaje de su instalación coincide con el de la herramienta, que aparece en la placa de características. Esta herramienta lleva cable y enchufe de dos hilos.

## ALARGADERAS

Podrá usar alargaderas Black & Decker de dos hilos y hasta 30m sin que su herramienta pierda potencia.

**Nota:** No use una alargadera si no es absolutamente necesario. El uso de alargaderas inadecuadas puede producir riesgo de incendio y descargas eléctricas. Si utiliza una alargadera, compruebe si está bien conectada y en perfecto estado.

## LAS HERRAMIENTAS DESECHADAS Y EL MEDIO AMBIENTE



Si un día ve que tiene que cambiar su herramienta o que ya no le sirve, piense en la protección del medio ambiente. Los Centros de Servicio Black & Decker aceptarán sus herramientas viejas para tirarlas de modo que no contaminen.

## LA GARANTÍA BLACK & DECKER

Si su producto Black & Decker presenta algún defecto de materiales o mano de obra dentro de los 24 meses siguientes a la fecha de compra, le garantizamos que cambiaremos las piezas defectuosas o, a nuestro criterio, le ofreceremos otra unidad gratis, siempre que:

- Se devuelva el producto a Black & Decker o a un Centro de Servicio autorizado, aportando prueba de la fecha de compra.
- El producto no se haya utilizado para fines profesionales o para alquilarlo.
- El producto no haya sido maltratado o usado de forma incorrecta.
- El producto no haya sufrido daños debidos a objetos o sustancias extrañas o un accidente.
- No se haya intentado repararlo por personal distinto al de nuestros Centros de Servicio autorizados.

## ACCESORIOS

El rendimiento de cualquier herramienta eléctrica depende de los accesorios utilizados. Los accesorios originales Black & Decker están fabricados con la máxima calidad y diseñados de modo que mejoren el rendimiento de sus herramientas eléctricas. Con accesorios originales Black & Decker obtendrá el máximo rendimiento de sus herramientas eléctricas Black & Decker.

## DATOS TÉCNICOS

El nivel de presión sonora de esta herramienta cumple la legislación de la UE. No obstante, si el ruido le resulta incómodo, le recomendamos que tome las medidas adecuadas para protegerse los oídos. El ruido suele molestar cuando la presión sonora supera los 85dB (A).

La política de Black & Decker es la mejora continua de nuestros productos, y por ello nos reservamos el derecho a cambiar las especificaciones de nuestros productos sin previo aviso.

## CARACTERÍSTICAS

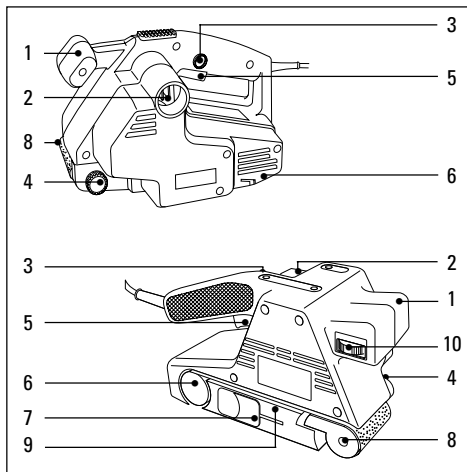



1. Empuñadura delantera
2. Bolsa para serrín o conector para aspirador
3. Interruptor de bloqueo
4. Botón de ajuste de la pista
5. Conmutador de conexión/desconexión
6. Rodillo impulsor
7. Palanca para tensar la banda
8. Rodillo delantero de la banda
9. Indicador de dirección de rotación de la banda
10. Control de velocidad de la banda (modelos electrónicos solamente)

Este producto puede venir con algunas o con todas las funciones mencionadas. **Nota:** Este manual cubre también los números de catálogo con sufijo alfabético. Mayores detalles de su producto se hallan en el envase.

## MODO DE OPERAR SU LIJADORA DE BANDA

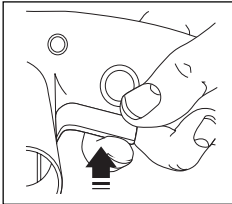

Para poner en marcha su lijadora de banda, presione el conmutador de conexión/desconexión (5). Para detener la lijadora, suelte el conmutador de conexión/desconexión.

Si se requiere de operación continua, proceda de la siguiente manera:

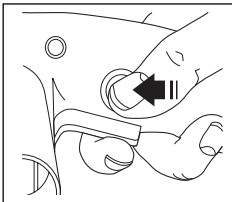

Presione el conmutador de conexión/desconexión (5). Presione el botón de bloqueo (3) y suelte el conmutador de conexión/desconexión.

Para detener la lijadora, proceda de la siguiente manera: Presione el conmutador de conexión/desconexión para soltar el botón de bloqueo. Suelte el botón de conexión/desconexión.

## CONTROL DE VELOCIDAD DE LA BANDA DE LIJA (MODELOS ELECTRÓNICOS SOLAMENTE)

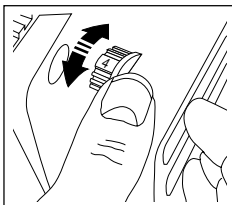

Se ofrece la función de control de velocidad de la banda de lija para ayudar a lograr un acabado perfecto. Existen varios factores que influyen en el acabado (el material,

la velocidad y el grano): se puede consultar la tabla siguiente para asesorarle en la selección de velocidades y grano más apropiados para un trabajo determinado.

Material	Posición electrónica	Grano de la banda
Madera sólida	5-max	80
Madera enchapada	3-4	150
Madera prensada	max	60/80
Plásticos	2-5	100
Acero	5-max	80
Quitar pintura	6-max	40/60
Madera de balsa	1-3	100
Acrílico	1-2	100

## MODO DE CAMBIAR LA BANDA DE LIJA

Proceda de la siguiente manera:

Desconecte el enchufe de la corriente eléctrica.

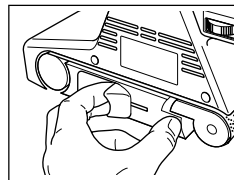

Levante la palanca (7) para quitar la tensión de la banda de lija. Retire la correa de los dos rodillos.

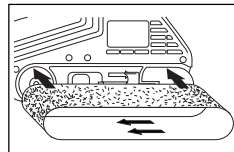

Coloque la nueva banda de lija en su posición sobre los rodillos delantero y trasero, asegurándose de que las flechas de la banda

de lija indiquen la misma dirección que las de la lijadora. Empuje la palanca (7) hacia atrás para tensar la correa de lijar. Verifique que la banda de lija esté en la pista correcta.

## MODO DE AJUSTAR LA PISTA DE LA BANDA DE LIJA

Después de cambiar la banda de lija, proceda de la siguiente manera:

Conecte el enchufe a la corriente eléctrica y ponga la lijadora en marcha.

Verifique que la banda de lija corra paralelamente con el borde exterior de la carcasa del motor.

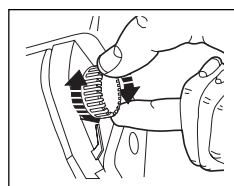

Para ajustar la pista, gire el botón de ajuste de la pista (4) hacia la derecha o hacia la izquierda como sea necesario, hasta que la banda de lija corra

# ESPAÑOL

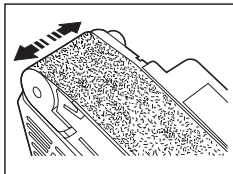

paralelamente con el borde exterior. Al girar el botón de ajuste hacia la derecha, la banda se desliza hacia el interior de la carcasa del motor. Al girarlo hacia la

izquierda, se desliza al exterior de la carcasa del motor.

## RECOLECCIÓN DEL SERRÍN

Cuando se usa la lijadora, se produce polvo y arenilla. Es importante que se use una bolsa para serrín (KA75/KA83) o que se conecte una aspiradora (KA75). Ambos se conectan de la misma forma, como sigue: Desconecte el enchufe de la corriente eléctrica.

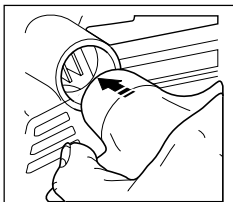

Instale la boquilla plástica de la bolsa para serrín en la salida de serrín de su lijadora y presione hasta que entre a fondo, usando el marco de alambre de la bolsa para serrín.

Para sacar la bolsa para serrín, desconecte el enchufe de la corriente eléctrica y tire de la boquilla plástica para sacarla de la salida de la máquina.

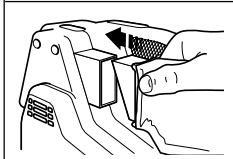

**Nota:** No permita que se llene demasiado la bolsa. Vacíe la bolsa de serrín cada 5 minutos.

**Advertencia:** Cuando trabaje en superficies de metal, no use la bolsa para serrín ni la aspiradora, porque se producen chispas. Use gafas de seguridad. Debido al peligro de incendio, no use la lijadora para lijar superficies de magnesio.

## CONSEJOS ÚTILES

- Siempre debe poner su lijadora en marcha antes de que tenga contacto con la pieza de trabajo, y no debe apagarla mientras esté en contacto con la misma.
- Use el control de velocidad de la banda para seleccionar la velocidad apropiada según el trabajo a realizar (modelos electrónicos solamente).
- Siempre sostenga la lijadora con las dos manos.
- Se puede usar la lijadora montada en un banco. El soporte de la lijadora se puede obtener separadamente de Black & Decker.
- Cuando sea posible, use un tornillo de banco para sujetar la pieza de trabajo al banco.

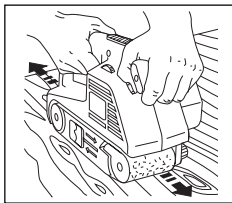

Lije la madera siguiendo la dirección de la veta.

- Cuando se use la lijadora montada en un banco, se puede usar el ensamblador de ingletes para guiar la pieza de trabajo. Se puede obtener el ensamblador de ingletes separadamente, y es útil también para lijar ranuras y cortes en bisel.
- Para lijar artículos pequeños, se recomienda usar la guía transversal (que se puede adquirir separadamente).
- El marco para lijar es útil cuando se lijan superficies grandes. Permite controlar el material que se elimina, y garantiza una superficie plana.
- Utilice la banda de lija apropiada. Los números y tamaños de grano de la tabla que se encuentra debajo del control de velocidades de la banda le ayudarán a seleccionar la banda que corresponda.

## CUIDADO DE LA HERRAMIENTA

Nunca ejerza presión excesiva cuando use la lijadora. Un exceso de presión puede producir sobrecarga y dañar el motor o la pieza de trabajo. Si se calienta demasiado la lijadora, hágala funcionar sin carga durante unos 2 minutos. Nunca hay que tapar los orificios de ventilación. Para limpiar la lijadora, proceda de la siguiente manera: Desconecte el enchufe de la corriente eléctrica. Utilice una brocha seca para limpiar orificios y conductos. Use un trapo limpio y húmedo para limpiar las cajas protectoras (no use solventes, gasolina ni trementina). Para limpiar la correa de lijar, sostenga un cepillo de alambre sobre la correa mientras la lijadora esté en marcha.

## DECLARACIÓN DE CONFORMIDAD DE LA UE

Declaramos que estas unidades: **KA75, KA75E, KA83, KA83E** cumplen las directivas 89/392/CEE, 89/336/CEE, EN55014, 73/23/CEE, EN55104, EN50144, EN61000  
Presión sonora ponderada 98dB(A)  
Potencia sonora ponderada 111dB(A)  
Las vibraciones ponderadas al brazo/la mano son de <math><2.5\text{m/s}^2</math>

Brian Cooke - Director de Ingeniería  
Black & Decker, Spennymoor, Co Durham, DL16 6JG, RU

# Ponceuses à bande - notice d'utilisation

## RÈGLES DE SÉCURITÉ

**Attention!** Lorsque vous utilisez un appareil électroportatif, le respect systématique de ces quelques règles élémentaires de sécurité doit permettre de réduire les risques d'incendie, d'électrocution ou de blessures physiques. Assurez-vous d'avoir bien lu et assimilé ces règles avant de commencer à utiliser votre machine.

### Pour une utilisation sans risque:

- **Gardez une zone de travail rangée.** Un endroit propre et rangé évite tout accident.
- **Prenez garde à l'environnement de travail.** Ne pas exposer les outils à la pluie. Ne pas les utiliser dans un endroit humide ou mouillé. S'assurer que la zone de travail est correctement éclairée. Ne jamais utiliser un outil électroportatif lorsqu'il y a risque d'incendie ou d'explosion.
- **Prenez garde au risque de décharge électrique.** Autant que possible, éviter les contacts directs avec des surfaces reliées à la terre (par exemple un réfrigérateur, un radiateur).
- **Tenez les enfants à l'écart.** Ne pas laisser d'autres personnes toucher l'outil ou le câble d'alimentation. Les tenir à l'écart de la zone de travail.
- **Rangez les outils après usage.** Après utilisation, l'outil doit être rangé dans un endroit sec et en hauteur ou sous clé, hors de portée des enfants.
- **Ne forcez pas sur l'outil.** L'outil fonctionnera mieux et avec plus de sécurité si vous l'utilisez au rythme pour lequel il a été conçu.
- **Utilisez le bon outil.** Ne tentez pas de faire avec un outil premier prix ou ses accessoires le travail d'un outil plus puissant. Utilisez toujours un outil pour le travail pour lequel il a été conçu. Par exemple, n'utilisez pas une scie circulaire pour couper la branche d'un arbre ou l'abattre.
- **Portez un habillement adapté.** Ne portez pas d'habits lâches ou de bijoux qui pourraient se prendre dans les parties mobiles de l'outil. Des gants en caoutchouc et des chaussures antidérapantes sont recommandés pour une utilisation en plein air. Accrochez vos cheveux.
- **Portez des lunettes de protection.** Portez un masque de protection ou anti-poussière si l'utilisation que vous faites de l'appareil dégage de la poussière ou se situe dans un endroit clos.
- **Ne maltraitez pas le cordon de raccordement.** Ne portez jamais l'outil par son cordon. Ne tirez jamais sur le cordon pour débrancher l'outil. Tenez toujours le cordon à l'abri de la chaleur et à l'écart de la partie coupante de l'outil.

- **Prenez garde au câble d'alimentation.** Utilisez des serre-joints ou un étau pour maintenir le matériau sur lequel vous travaillez. Cela est plus sûr que de tenir le matériau d'une main et vous permet d'avoir les deux mains libres pour faire fonctionner l'outil.
- **Veillez à bien rester en équilibre.** Soyez toujours en bon appui sur vos deux pieds et gardez l'équilibre à tout moment.
- **Entretenez bien vos outils.** Gardez les outils coupants, aiguisés et propres pour de meilleures performances en toute sécurité. Merci de suivre les instructions pour lubrifier ou changer les accessoires. Inspectez régulièrement le câble d'alimentation, et, s'il est endommagé, faites le réparer par un service après-vente agréé. Soyez également régulièrement attentif au cordon de rallonge. Remplacez-le si nécessaire. Maintenez les poignées de l'outil propres, sans huile ni graisse.
- **Débranchez l'outil.** Retirez la prise du secteur lorsque vous n'utilisez pas l'outil et à chaque fois que vous l'entretenez, que vous changez un accessoire comme les lames, les forets, les fers d'un rabot... .
- **Enlevez les clés de serrage avant utilisation.** Avant de mettre en marche, prenez l'habitude de vérifier que les clés de serrage ne sont pas restées sur la machine mais sont bien rangées dans l'emplacement prévu à cet effet.
- **Évitez les démarrages intempestifs.** Ne prenez pas un appareil branché sur le secteur en posant le doigt sur la gâchette. Assurez-vous que l'interrupteur est sur la position arrêt avant de brancher votre outil.
- **Utilisez des rallonges spécialement prévues pour le plein air.** Lorsque vous utilisez un outil à l'extérieur, n'utilisez que des rallonges spécialement prévues pour le plein air.
- **Restez attentifs et concentrés sur votre travail.** Soyez attentifs à ce que vous faites. Faites preuve de bon sens. N'utilisez pas d'outil lorsque vous êtes fatigué.
- **Branchez votre outil sur un aspirateur.** S'il existe un mécanisme de connexion à un aspirateur, assurez vous qu'il est correctement mis en place et utilisé, particulièrement dans un environnement clos.
- **Vérifiez si votre appareil est endommagé.** Avant de continuer à utiliser l'outil, la protection ou la partie de l'outil qui est endommagée doit être inspectée attentivement pour déterminer si l'outil peut encore fonctionner. Assurez vous de l'alignement des parties mobiles, du bon serrage et du bon montage des parties et des autres éléments qui pourraient affecter son bon fonctionnement. Une protection ou

# FRANÇAIS

toute autre partie endommagée doit être correctement réparée ou changée par un SAV agréé comme indiqué dans ce manuel. Faites également remplacer un interrupteur défectueux par un SAV agréé. N'utilisez jamais un outil dont l'interrupteur de mise en marche ne fonctionne pas.

- **Attention!** L'utilisation d'un accessoire ou d'un complément autre que ceux recommandés dans ce manuel d'utilisation peut provoquer des risques de blessures physiques.
- **Faites réparer votre outil par une personne qualifiée.** Cet outil électroportatif correspond aux règles de sécurité en vigueur. Sa réparation ne doit être prise en charge que par une personne qualifiée en utilisant des pièces détachées d'origine. Dans le cas contraire, ce peut être très dangereux pour l'utilisateur.

**Conservez bien ces instructions!**

## DOUBLE ISOLATION



Votre outil est totalement isolé. Cela signifie que les parties métalliques externes sont isolées des sources électriques principales. Cela est possible grâce aux barrières isolantes placées entre les composants électriques et la partie mécanique, rendant ainsi inutile le branchement de cet outil sur une prise de terre.

**Note:** La double isolation ne dispense pas du bon respect des règles de sécurité pour l'utilisation de cet outil. Le système d'isolation renforce la protection contre les accidents pouvant résulter d'une éventuelle défaillance de l'isolation électrique à l'intérieur de l'outil.

## SÉCURITÉ ÉLECTRIQUE

Assurez-vous que votre installation est au même voltage que celui indiqué sur la plaque signalétique. Cet outil est équipé avec un câble et une prise deux phases.

## RALLONGES

Vous pouvez utiliser jusqu'à 30 mètres de rallonges deux phases Black & Decker sans perte de puissance. Note: Une rallonge ne doit être utilisée que si elle est absolument nécessaire. L'utilisation d'un câble non approprié peut provoquer un risque d'incendie ou de décharge électrique. Si une rallonge doit être utilisée, assurez-vous qu'elle est correctement connectée.

## L'ENVIRONNEMENT ET LES VIEUX OUTILS



S'il vous arrivait un jour de penser que votre outil ne sert plus ou qu'il doit être remplacé, pensez à

la protection de l'environnement. Les centres Black & Decker prendront en charge vos vieux outils et en disposeront en toute sécurité pour l'environnement

## LE SERVICE APRÈS-VENTE BLACK & DECKER (FRANCE)

Tous nos produits sont scrupuleusement testés avant leur sortie d'usine. Cependant si votre appareil présente un défaut, renvoyez-le à une agence agréée par le service après-vente Black & Decker dont vous trouverez les coordonnées sur minitel. Consultez le 3611 Black & Decker dans le département du Rhône. Pour toute information sur notre réseau S.A.V., et obtenir une liste complète des concessionnaires les plus proches, horaires d'ouverture etc., consultez également le minitel.

## GARANTIE BLACK & DECKER (FRANCE)

C'est parce que nous sommes sûrs de la qualité de nos produits que nous pouvons être les premiers à proposer une garantie totale pièces et main d'œuvre d'une durée de 2 ans. La garantie légale couvrant les défauts ou vices cachés (article 1641 et suivants du code civil) est applicable en tout état de cause. La garantie est effective dans la mesure où ce produit est retourné, non démonté, à l'un de nos centres agréés; il doit être accompagné d'un avis indiquant les anomalies constatées ainsi que d'une preuve de garantie (certificat de garantie dûment rempli et portant le cachet du revendeur ou ticket de caisse).  
Sont exclus de la garantie:

- Les produits réparés par des tiers.
- Les pannes dues à une mauvaise utilisation, à un entretien défectueux.

## GARANTIE BLACK & DECKER (SUISSE)

Nous vous félicitons d'avoir porté votre choix sur un appareil Black & Decker. La fabrication soignée de ce produit de qualité nous permet de vous accorder une période prolongée de garantie de 2 ans à partir de la date d'achat. Par conséquent, si contre toute attente votre appareil présentait un défaut durant les 24 mois qui suivent votre achat nous vous garantissons la remise en état de l'outil ou, selon notre appréciation le remplacement gratuit à condition que:

- L'appareil soit renvoyé à notre agence service après-vente autorisée accompagné de la carte de garantie ou de la preuve de l'achat (facture ou ticket de caisse avec date de l'achat).
- L'appareil ait été utilisé convenablement et que seuls des accessoires Black & Decker originaux y aient été ajoutés.

- D'éventuelles réparations n'aient été effectuées que par notre service après-vente

Les accessoires tels que par exemple foret, lame de scie, couteaux pour rabot, disque à tronçonner sont exclus de cette garantie. Des prestations de garantie n'entraînent ni une prolongation du délai de garantie ni un nouveau délai de garantie.

## LES ACCESSOIRES

La performance d'un outil est dépendante de l'accessoire utilisé. Les accessoires Black & Decker sont conçus suivant des normes très exigeantes de qualité pour maximiser les performances de votre outil. Acheter un accessoire Black & Decker vous assure d'obtenir la meilleure performance de votre outil électroportatif Black & Decker.

## DONNÉES TECHNIQUES

Le niveau sonore de cet outil est en concordance avec les directives de la CEE. Il vous est recommandé de prendre les mesures adéquates de protection auditive si le niveau sonore vous paraît trop élevé. Le niveau normal de pression acoustique ne devrait pas excéder 85 dB.

**Nota:** Cette notice d'utilisation recouvre également tous les produits du catalogue dont la référence se termine par un suffixe alphabétique. Reportez-vous à l'emballage pour déterminer la référence de votre appareil.

## CARACTÉRISTIQUES

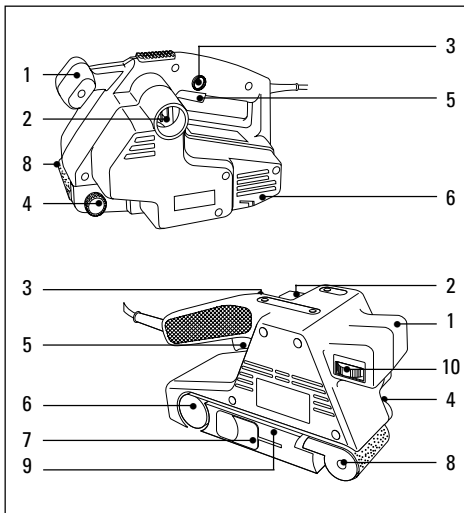

1. Poignée avant
2. Sac à poussières ou raccord d'aspirateur
3. Bouton de blocage
4. Bouton de réglage d'alignement
5. Interrupteur marche/arrêt
6. Rouleau d'entraînement
7. Levier de tension de la bande de ponçage
8. Rouleau de la courroie avant
9. Indicateur du sens de rotation de la bande
10. Régulateur de vitesse de la bande (modèles électroniques uniquement)

## FUNCTIONNEMENT DE LA PONCEUSE À BANDE

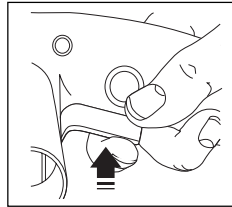

Pour mettre la ponceuse à bande en marche, appuyez sur l'interrupteur marche/arrêt (5).

Pour mettre la ponceuse à bande à l'arrêt, relâchez l'interrupteur

marche/arrêt.

Pour travailler en continu, suivez les instructions suivantes:

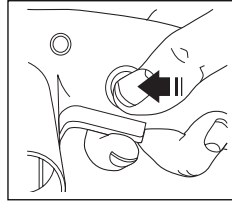

Appuyez sur l'interrupteur marche/arrêt (5). Appuyez sur le bouton de blocage (3) et relâchez l'interrupteur marche/arrêt.

Pour mettre la ponceuse à bande au repos, suivez les instructions suivantes:

Appuyez sur l'interrupteur marche/arrêt pour dégager le bouton de blocage. Relâchez l'interrupteur marche/arrêt.

## RÉGULATEUR DE VITESSE DE LA BANDE (MODÈLES ÉLECTRONIQUES UNIQUEMENT)

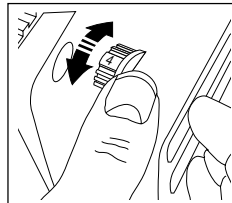

Le régulateur de vitesse de la bande vous permet d'obtenir une finition parfaite. Divers facteurs affectent la finition (matériau, vitesse et grain). Utilisez le tableau ci-dessous pour vous

aider à déterminer la vitesse et le grain qui conviennent le mieux au travail en main.

# FRANÇAIS

Matériaux	Position électronique	Grain de la bande
Bois dur	5-max	80
Bois contre-plaqué	3-4	150
Bois aggloméré	max	60/80
Plastique	2-5	100
Acier	5-max	80
Retrait de peinture	6-max	40/60
Balsa	1-3	100
Acrylique	1-2	100

## REMPLACEMENT DE LA BANDE DE PONÇAGE

Suivez les instructions suivantes:

Débranchez l'appareil de l'alimentation électrique.

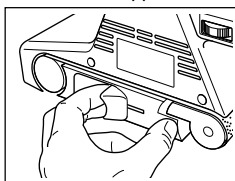

Tirez le levier (7) pour relâcher la tension de la bande de ponçage. Retirez la bande de ponçage de ses deux rouleaux.

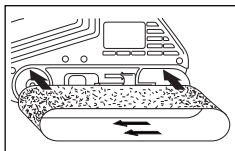

Mettez la nouvelle bande de ponçage en place sur les rouleaux avant et arrière, en vérifiant que les flèches de la bande de ponçage

et celles de la ponceuse sont bien dans le même sens. Poussez le levier (7) vers l'arrière pour tendre la bande de ponçage. Vérifiez l'alignement de la bande de ponçage.

## RÉGLAGE DE L'ALIGNEMENT DE LA BANDE DE PONÇAGE

Après avoir remplacé la bande de ponçage, suivez les instructions ci-dessous:

Branchez l'appareil au courant de secteur et mettez-le en marche. Vérifiez que, lorsque l'appareil est en service, la bande de ponçage est bien parallèle au bord extérieur du carter du moteur.

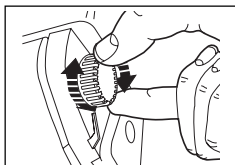

Pour régler l'alignement, tournez le bouton de réglage d'alignement (4) dans le sens des aiguilles d'une montre ou dans le sens contraire des aiguilles d'une montre, selon les besoins, jusqu'à ce que la bande de ponçage soit parallèle au bord extérieur. Si vous tournez le bouton de

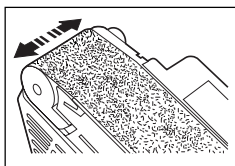

réglage dans le sens des aiguilles d'une montre, la bande de ponçage se déplacera vers l'intérieur du carter du moteur. Si vous le tournez dans le sens contraire des aiguilles d'une montre, la bande de ponçage se déplacera vers l'extérieur du carter du moteur.

## RECUEIL DES POUSSIÈRES

De la poussière et des petites particules sont produites lors de l'utilisation de la ponceuse à bande. Il est important d'utiliser un sac à poussières (KA75/KA83) ou de brancher l'appareil à un aspirateur (KA75).

Ces deux articles sont raccordés de façon similaire, comme suit:

Débranchez l'appareil de l'alimentation électrique.



Placez la buse en plastique du sac à poussières, dans la sortie de poussière de la ponceuse à bande et poussez-la à fond, en utilisant le châssis du sac à poussières.

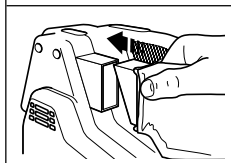

Pour enlever le sac à poussières, débranchez l'appareil de l'alimentation électrique et retirez la buse en plastique de la sortie de l'appareil.

**Nota:** Le sac à poussières ne doit jamais être trop plein. Videz le sac toutes les cinq minutes.

**Attention:** Lorsque vous travaillez sur des surfaces métalliques, n'utilisez pas le sac à poussières ou l'aspirateur car ce type de travail produit des étincelles. Portez des lunettes de protection. A cause des risques d'incendie, n'utilisez pas la ponceuse à bande pour poncer les surfaces en magnésium.

## CONSEILS UTILES

- Mettez toujours la ponceuse à bande en marche avant qu'elle n'entre en contact avec la pièce de travail, et ne la mettez pas à l'arrêt lorsqu'elle est en contact avec la pièce de travail.
- Réglez la vitesse de la bande selon le matériau (modèles électroniques uniquement).
- Portez toujours la ponceuse à bande des deux mains.
- Vous pouvez fixer la ponceuse à bande sur votre établi de travail. Vous pouvez vous procurer un support auprès de Black & Decker, en tant qu'accessoire.
- Fixez la pièce de travail à l'établi, dans la mesure du possible.

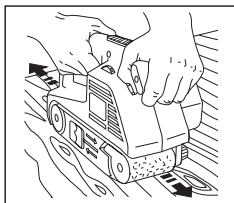

Poncez le bois dans le sens des fibres.

Brian Cooke - Directeur du développement  
Black & Decker Ltd, Spennymoor, County Durham  
DL16 6JG United Kingdom

Le souci de Black & Decker est l'amélioration continue de ses outils. Nous nous réservons donc le droit de modifier les caractéristiques d'un produit sans notification préalable.

- Vous pouvez utiliser le guide latéral et oblique pour guider la pièce de travail lorsque la ponceuse est fixée sur votre établi. Le guide latéral et oblique est disponible en tant qu'accessoire. C'est un outil utile pour poncer les rainures et les biseaux.
- Lors du ponçage de petites pièces, il est utile d'employer le guide transversal (disponible en tant qu'accessoire).
- Le support de ponçage est utile lorsque vous ponchez des surfaces importantes. Il vous permet de contrôler le retrait de matériau et garantit une surface plate.
- Utiliser la bande de ponçage qui convient. Les ailes de grain du tableau de la section 'Régulateur de vitesse de la bande' vous aideront à déterminer la bande qui convient le mieux.

## ENTRETIEN DE L'APPAREIL

N'appliquez jamais de force excessive sur la ponceuse à bande afin de ne pas provoquer une surcharge qui pourrait endommager le moteur ou la pièce de travail. Si la ponceuse à bande chauffe trop, laissez-la tourner à vide pendant 2 minutes.

Vérifiez que les prises d'air ne sont pas bloquées, Pour nettoyer la ponceuse à bande, suivez les instructions ci-dessous:

Débranchez l'appareil de l'alimentation électrique.

Utilisez un pinceau sec et propre pour nettoyer les prises d'air et les conduites. Nettoyez le boîtier en utilisant un chiffon humide et propre (n'utilisez pas de solvants, de pétrole ou de térébenthine). Pour nettoyer la courroie de ponçage, maintenez une brosse en fer contre la courroie pendant que l'appareil est en marche.

## ATTESTATION DE CONFORMITÉ EC

Nous déclarons que les produits: **KA75, KA75E, KA83, KA83E** sont conformes aux 89/392/EEC, 89/336/EEC, EN55014, 73/23/EEC, EN55104, EN50144, EN61000  
Niveau de pression acoustique 98dB (A)  
Niveau de puissance acoustique 111dB (A)  
Niveau de vibration main-bras <2.5m/s<sup>2</sup>

# Levigatrici a nastro - istruzioni per l'uso

## NORME DI SICUREZZA GENERALI

**Attenzione!** Quando utilizzate utensili elettrici, seguite le normali precauzioni di sicurezza per ridurre il rischio di incendio, scosse elettriche o di lesioni personali.

Leggete attentamente tutte le istruzioni contenute nel presente manuale prima di utilizzare l'utensile.

Conservatele con cura.

### Per un corretto e sicuro utilizzo:

- **Tenete pulita l'area di lavoro.** Disordine e detriti sono causa di incidenti.
- **Fate attenzione a dove lavorate.** Non esponete gli utensili alla pioggia e non lavorate in posti bagnati e umidi. Illuminate bene l'area di lavoro. Non utilizzate gli utensili dove c'è il rischio di causare incendi o esplosioni.
- **Precauzioni per evitare scosse elettriche.** Evitare dove possibile, contatti del corpo con superfici con messa a terra es. tubi, radiatori, cucine, frigoriferi.
- **Tenete lontani i bambini.** Non permettete agli estranei di toccare l'utensile o il cavo elettrico. Tutti gli estranei vanno tenuti lontani dall'area di lavoro.
- **Riponete l'utensile non utilizzato.** Quando non viene utilizzato, l'utensile deve essere tenuto in un luogo asciutto e sicuro e in un ambiente chiuso, fuori dalla portata dei bambini.
- **Non forzate l'utensile.** Esso eseguirà in modo migliore e con maggiore sicurezza il compito per il quale è stato progettato.
- **Utilizzate l'utensile adatto.** Non utilizzate utensili sottodimensionati o con accessori insufficienti ad eseguire compiti gravosi. Non utilizzate utensili per lavori differenti da quelli per cui sono stati progettati, per esempio non usate una sega circolare per tagliare i rami o le radici di un albero.
- **Utilizzate un abbigliamento corretto.** Non portate abiti svolazzanti o gioielli in quanto potrebbero restare incastrati nelle parti mobili dell'utensile. Per lavori esterni si consiglia l'utilizzo di guanti di gomma e di scarpe anti-sdruciuolo. Se avete i capelli lunghi usate un copricapo.
- **Usate occhiali protettivi.** Indossate anche una mascherina protettiva se durante il lavoro si genera pulviscolo o se usate l'utensile in spazi ristretti.
- **Usate correttamente il cavo.** Non trasportate mai l'utensile tenendolo per il cavo. Non togliete la spina dalla presa tirandola per il cavo. Tenete il cavo lontano da fonti di calore, olii e bordi affilati.
- **Bloccate il pezzo di lavoro.** Utilizzate morsetti o morse da banco per fissare il pezzo in lavorazione.

E' più sicuro infatti che tenerlo con le mani e consente un migliore controllo dell'utensile.

- **Non sporgetevi.** Mantenete sempre un appoggio sicuro ed un equilibrio corretto durante il lavoro.
- **Abbiate cura dei vostri utensili.** Manteneteli affilati e puliti per ottenere prestazioni migliori e più sicure. Seguite le istruzioni per la manutenzione e la sostituzione degli accessori. Ispezionate il cavo periodicamente e, se danneggiato, fatelo sostituire da un centro di riparazioni autorizzato. Ispezionate la prolunga periodicamente e sostituirla se è danneggiata. Mantenete le impugnature asciutte e pulite, in particolare da macchie di olio o di grasso.
- **Disinserite l'utensile.** Disinseritelo quando non lo utilizzate, prima della manutenzione o durante la sostituzione degli eventuali accessori, come lame, punte e parti taglienti.
- **Togliete sempre le chiavi di servizio.** Prima di accendere l'utensile, nel caso siano previste chiavi di servizio, assicuratevi sempre di rimuoverle.
- **Evitate avviamenti accidentali.** Non trasportate l'utensile con la spina inserita tenendo il dito sull'interruttore. Assicuratevi che l'interruttore sia disinserito quando inserite la spina.
- **Usate prolunghe per l'esterno.** Quando l'utensile è usato all'esterno, usate solo prolunghe apposite per lavori esterni e certificate per tale uso.
- **Siate sempre accorti.** Fate attenzione a ciò che state facendo. Usate il buon senso. Non utilizzate elettroutensili se vi sentite stanchi.
- **Collegate le parti per l'aspirazione della polvere.** Se gli utensili sono provvisti di parti per l'aspirazione della polvere o di altre parti aggiuntive, assicuratevi che queste siano ben collegate prima di utilizzarli, in particolare negli spazi ristretti.
- **Controllate le parti danneggiate.** Prima di ogni utilizzo, controllate che l'utensile, le difese e le altre parti siano in ordine e possano operare correttamente. Controllate l'allineamento delle parti mobili ed il loro collegamento. Controllate eventuali rotture, il montaggio dei vari componenti e ogni altra condizione che possa pregiudicare il corretto funzionamento dell'utensile. Le parti eventualmente rotte devono essere sostituite o correttamente riparate da un centro di assistenza autorizzato. Fate sostituire da un centro autorizzato anche gli eventuali interruttori difettosi. Non utilizzate l'utensile se l'interruttore non funziona correttamente.
- **Attenzione!** L'utilizzo di accessori non indicati in questo manuale può essere causa di incidenti.



- **Fate riparare il vostro utensile da personale qualificato.** Il sistema elettrico di questo utensile è conforme alle principali norme di sicurezza. Le riparazioni devono essere effettuate da personale autorizzato, utilizzando parti di ricambio originali. Diversamente, ciò potrebbe comportare gravi lesioni personali all'utilizzatore.

**Conservate con cura queste istruzioni!**

## DOPPIO ISOLAMENTO



Il vostro utensile è a doppio isolamento.

Ciò significa che tutte le parti metalliche esterne sono isolate elettricamente dalla rete elettrica. Questo si ottiene inserendo almeno due barriere isolanti tra i componenti elettrici e quelli meccanici rendendo inutile il collegamento a terra. **Nota:** Il doppio isolamento non esime dal seguire le normali norme di sicurezza durante l'uso. Il sistema di isolamento è una ulteriore protezione contro danni causati da un possibile mal-funzionamento dell'isolamento elettrico all'interno dell'utensile.

## SICUREZZA NEL COLLEGAMENTO ELETTRICO

Assicuratevi che l'alimentazione sia compatibile con quella indicata sulla targa dell'utensile. L'utensile è dotato di cavo e spina a doppio rivestimento.

## CAVO DI PROLUNGA

Potete utilizzare fino a 30m di prolunga a doppio rivestimento, senza che ciò causi perdita di potenza.

**Nota:** La prolunga non deve essere utilizzata se non strettamente necessaria. L'uso di una prolunga non adatta può risultare causa di incendi o scosse elettriche. Se l'uso della prolunga è necessario, assicuratevi che sia ben collegata ed in buone condizioni.

## ELIMINAZIONE DEL PRODOTTO E AMBIENTE



Se un giorno dovete trovare che il vostro utensile necessita di essere sostituito o non vi serve più, pensate alla salvaguardia dell'ambiente circostante. I Centri di Assistenza Black & Decker accetteranno il vostro utensile e provvederanno ad eliminarlo in modo corretto.

## GARANZIA

Negli stabilimenti Black & Decker tutti i prodotti e i processi produttivi sono sottoposti a quei controlli che permettono alle nostre fabbriche di fregiarsi della certificazione ISO9001, sinonimo di eccellenza.

Se nonostante tutti i controlli, il prodotto manifestasse

anomalie di fabbricazione, dovute a difetti di materiale o di funzionamento, entro i primi 24 mesi dalla data di acquisto Black & Decker si impegna alla riparazione in garanzia del prodotto, stanti le seguenti condizioni:

- Il prodotto venga ritornato al Centro di Assistenza Black & Decker unitamente ad un documento che ne comprovi la data di acquisto (bolla, fattura o scontrino fiscale).
  - Il prodotto non abbia mai subito abusi, non sia stato usato in maniera incompatibile con la sua tecnologia o il difetto non sia causato da evidente incuria.
  - Il prodotto non sia stato manomesso o non abbia subito un tentativo di riparazione da persone non facenti parte di un Centro di Assistenza autorizzato.
- La durata di questa garanzia è offerta come ulteriore servizio al cliente ed è più ampia di quanto richiesto dalle attuali disposizioni in vigore. I prodotti delle linee Black & Decker sono pienamente rispondenti a tutte le normative vigenti al momento della costruzione. L'utilizzo di ricambi ed accessori non originali può danneggiare l'utensile o ridurne in maniera significativa le prestazioni e la sicurezza. In alcuni casi ciò può avere l'effetto di vanificare le condizioni di garanzia.

## SERVIZIO DI ASSISTENZA BLACK & DECKER

Se il vostro prodotto necessita di riparazione o avete bisogno di aiuto o consigli per la manutenzione del vostro utensile Black & Decker, vi suggeriamo di contattare la Filiale di Assistenza più vicino a casa vostra. Potete telefonare per ottenere tutte le informazioni necessarie e prendere accordi per portare o inviare il vostro prodotto al Centro di Assistenza selezionato.

## ACCESSORI

Le prestazioni di ogni utensile dipendono dal tipo di accessorio usato. Gli accessori Black & Decker sono prodotti in linea con standard di alta qualità e sono progettati per ottimizzare le prestazioni dell'utensile. Acquistare un accessorio Black & Decker vi assicurerà la massima resa del vostro utensile Black & Decker.

## INFORMAZIONI TECNICHE

Il livello di rumore generato da questo utensile è in linea con la normativa CEE. Se nonostante ciò, dovesse risultare per voi eccessivo, vi raccomandiamo di adottare le misure di protezione adatte. Questo dovrebbe normalmente verificarsi con un livello di rumore superiore a 85dB (A).

La levigatrice presenta queste caratteristiche o parte di esse.

**NB:** Le presenti istruzioni per l'uso si riferiscono anche

# ITALIANO

a utensili con codici terminanti con una lettera dell'alfabeto. I dettagli del prodotto sono riportati sulla confezione.

## CARATTERISTICHE

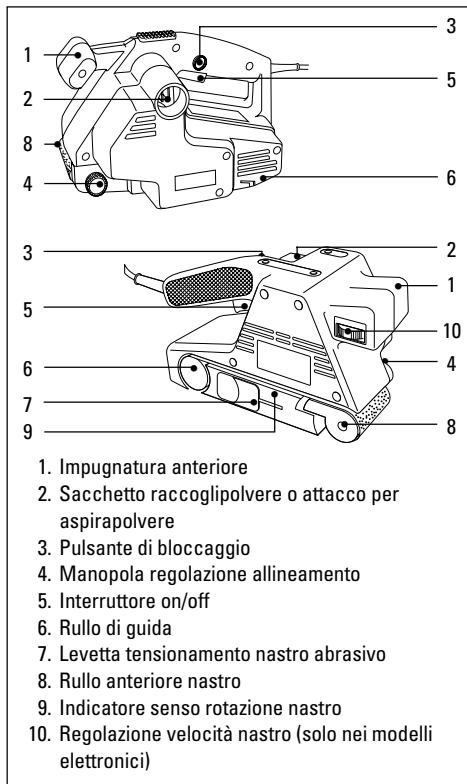

## FUNZIONAMENTO DELLA LEVIGATRICE A NASTRO

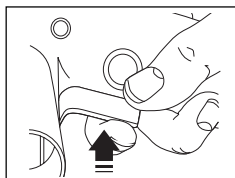

Premere l'interruttore on/off (5) per avviare la levigatrice e rilasciarlo per fermarla.

Per il funzionamento continuo procedere come segue:

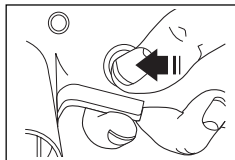

Premere l'interruttore on/off (5). Premere il pulsante di bloccaggio (3) e rilasciare l'interruttore on/off.

Per fermare l'utensile, procedere come segue:  
Premere l'interruttore on/off per sbloccare il pulsante di bloccaggio. Rilasciare l'interruttore on/off.

## REGOLAZIONE DELLA VELOCITÀ DEL NASTRO (SOLO NEI MODELLI ELETTRONICI)

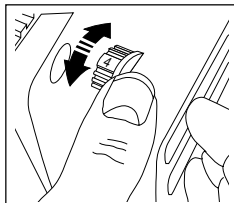

La regolazione della velocità del nastro se, in dotazione, contribuisce a realizzare una finitura perfetta. Il risultato può essere determinato da vari fattori (materiale, velocità e grana): la

seguente tabella fornisce indicazioni per scegliere la velocità e la grana idonee al lavoro da eseguire.

Materiale	Posizione disp. elettronico	Grana del nastro abrasivo
Legno massiccio	5-max	80
Legno impiallacciato	3-4	150
Legno truciolare	max	60/80
Materiali plastici	2-5	100
Acciaio	5-max	80
Sverniciatura	6-max	40/60
Balsa	1-3	100
Acrilico	1-2	100

## SOSTITUZIONE DEL NASTRO ABRASIVO

Procedere come segue:

Staccare la spina dalla presa di corrente.

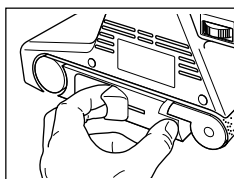

Tirare la levetta (7) per allentare la tensione sul nastro. Estrarre il nastro dai due rulli.

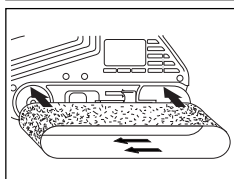

Collocare il nastro nuovo sui rulli anteriore e posteriore, accertandosi che le frecce sul nastro e sulla levigatrice siano rivolte nella stessa direzione. Spingere

all'indietro la levetta (7) per tendere il nastro. Controllarne l'allineamento.

## REGOLAZIONE ALLINEAMENTO NASTRO ABRASIVO

Una volta sostituito il nastro, procedere come segue:  
Inserire la spina nella presa di corrente e avviare la levigatrice.

Verificare che il nastro scorra parallelamente all'estremità esterna del carter motore.

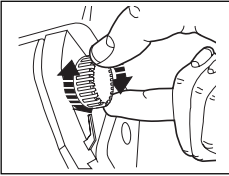

Per regolare l'allineamento, ruotare l'apposita manopola (4) in senso orario o antiorario, secondo le necessità, fino a quando il nastro non scorra parallelamente al bordo esterno. Ruotando la manopola in senso orario il nastro si sposterà verso l'interno del carter motore.

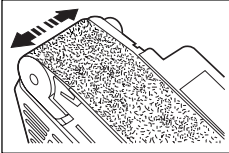

Ruotando la manopola in senso antiorario il nastro si sposterà verso l'esterno del carter motore.

## RACCOLTA POLVERE

Durante la levigatura, l'utensile produce polveri e graniglia. È importante impiegare un sacchetto raccogli-polvere (KA75/KA83) o collegare un aspirapolvere (KA75).

In entrambi i casi procedere come segue: Staccare la spina dalla presa di corrente.

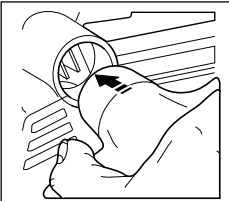

Posizionare la bocchetta di plastica del sacchetto nell'apposito foro di scarico della levigatrice e premerla energicamente in sede, servendosi del telaio metallico del sacchetto. Per togliere il sacchetto, staccare la spina dalla presa di corrente ed estrarre la bocchetta di plastica dallo scarico dell'utensile.

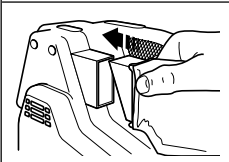

**N.B.:** Non riempire eccessivamente il sacchetto. Vuotarlo ogni 5 minuti.

**Attenzione:** La levigatura di superfici metalliche provoca la formazione di scintille, quindi non collegare il sacchetto o l'aspirapolvere all'utensile. Indossare occhiali protettivi. Dato il pericolo di incendio, non usare l'utensile per levigare superfici al magnesio.

## CONSIGLI UTILI

- Avviare sempre la levigatrice prima di portarla a contatto con il pezzo in lavorazione e spegnerla solo

dopo averla allontanata dal pezzo stesso.

- Impostare la regolazione della velocità del nastro sul valore idoneo al lavoro da eseguire (soltanto per modelli elettronici).
- Impugnare sempre la levigatrice con due mani.
- È possibile impiegare la levigatrice come utensile stazionario a banco. Tra gli accessori Black & Decker è disponibile l'apposito supporto.
- Quando è possibile, fissare il pezzo al banco.

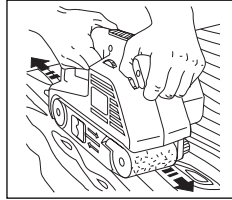

Levigare il legno nel senso della venatura.

- Quando si impiega la levigatrice come utensile stazionario a banco, è possibile direzionare il pezzo mediante la guida laterale e obliqua disponibile tra gli accessori, indicata anche per levigare parti incavate e smussate.
- Per levigare pezzi piccoli è utile la guida ad avanzamento trasversale (disponibile tra gli accessori).
- La cornice per levigare consente di lavorare su superfici ampie, controllando l'asportazione del materiale e garantendo una levigatura omogenea.
- Impiegare il nastro abrasivo idoneo. Le qualità e le grane riportate in tabella al paragrafo "Regolazione velocità nastro" saranno di aiuto nella scelta.

## SALVAGUARDIA DELL'UTENSILE

Durante l'uso non esercitare una pressione eccessiva sulla levigatrice perché potrebbe sovraccaricarsi causando danni al motore o al pezzo. In caso di surriscaldamento della levigatrice, si consiglia di farla funzionare a vuoto per 2 minuti. Mantenere sempre pulite le prese d'aria del carter motore.

Per pulire la levigatrice, procedere come segue: Staccare la spina dalla presa di corrente. Impiegare un pennello asciutto e pulito per pulire le prese d'aria e i condotti. Pulire gli alloggiamenti con un panno umido e pulito (non impiegare solventi, benzina o trementina). Per pulire la levigatrice, appoggiare una spazzola metallica contro il nastro mentre l'utensile è in funzione.

## DICHIARAZIONE DI CONFORMITÀ EC

Si dichiara che i prodotti:

**KA75, KA75E, KA83, KA83E** sono conformi a 89/392/EEC, 89/336/EEC, EN55014, 73/23/EEC, EN55104, EN50144, EN61000

# ITALIANO

Pressione sonora 98dB (A)

Potenza sonora 111dB (A)

Livello di vibrazione mano-braccio  $<2.5\text{m/s}^2$



Brian Cooke - Director of Engineering

Black & Decker Ltd, Spennymoor, County Durham

DL16 6JG, United Kingdom

La politica della Black & Decker è di migliorare continuamente i propri prodotti, per cui l'azienda si riserva il diritto di cambiare le caratteristiche del prodotto senza previa comunicazione.

# Gebruiksaanwijzing bandschuurmachine

## VEILIGHEIDSLINSTRUCTIES

**Waarschuwing!** Neem bij het gebruik van elektrische machines altijd de plaatselijk geldende veiligheidsvoorschriften in acht in verband met brandgevaar, gevaar voor elektrische schok en lichamelijk letsel. Lees ook onderstaande instructies aandachtig door voordat u met de machine gaat werken. Bewaar deze instructies zorgvuldig!

### Voor een veilig gebruik:

- **Zorg voor een opgeruimde werkomgeving.** Een rommelige werkomgeving leidt tot ongelukken.
- **Houd rekening met omgevingsinvloeden.** Stel elektrische machines niet bloot aan regen of vocht. Zorg dat de werkomgeving goed is verlicht. Gebruik elektrische machines niet in de buurt van brandbare of explosieve vloeistoffen en gassen.
- **Voorkom een elektrische schok.** Vermijd lichamelijk contact met gearde voorwerpen (bijv. buizen, radiatoren, fornuizen en koelkasten).
- **Houd kinderen uit de buurt.** Laat andere personen niet aan de machine of het verlengsnoer komen; houd ze weg van de werkomgeving.
- **Berg de machine veilig op.** Berg niet in gebruik zijnde elektrische machines op in een droge, afgesloten ruimte, buiten het bereik van kinderen.
- **Forceer de machine niet.** De machine werkt beter en veiliger indien deze wordt belast zoals beoogd bij het ontwerp.
- **Gebruik de juiste machine.** Gebruik geen lichte machine of hulpstukken voor het werk van zware machines. De machine werkt beter en veiliger indien u deze gebruikt voor het beoogde doel. Gebruik bijv. geen cirkelzaag voor het zagen van boomstammen of takken.
- **Draag geschikte werkkleding.** Draag geen wijde kleding of loshangende sieraden. Deze kunnen door de bewegende delen worden gegrepen. Draag bij het werken buitenshuis bij voorkeur rubberen werkhandschoenen en schoenen met profielzolen. Houd lang haar bijeen.
- **Draag een veiligheidsbril.** Gebruik ook een gezichts- of stofmasker bij werkzaamheden in enge ruimtes of werkzaamheden waarbij stofdeeltjes of spanen vrijkomen.
- **Gebruik het snoer niet verkeerd.** Draag de machine nooit aan het snoer. Trek niet aan het snoer om de stekker uit het stopcontact te verwijderen. Houd het snoer uit de buurt van warmtebronnen, olie en scherpe randen.

- **Klem het werkstuk goed vast.** Gebruik klemmen of een bankschroef om het werkstuk te fixeren. Dit is veiliger, bovendien kan de machine dan met beide handen worden bediend.
- **Zorg voor een veilige houding.** Zorg altijd voor een juiste, stabiele houding.
- **Onderhoud de machine met zorg.** Houd de machine en de accessoires schoon en scherp om beter en veiliger te kunnen werken. Houd u aan de instructies met betrekking tot het onderhoud en het vervangen van accessoires. Controleer regelmatig het snoer en laat dit bij beschadigingen door een erkend Black & Decker Service-center repareren. Controleer het verlengsnoer regelmatig en vervang het in geval van beschadiging. Houd de bedieningselementen droog en vrij van olie en vet.
- **Trek de stekker uit het stopcontact.** Schakel de stroom uit en wacht totdat de machine volledig stil staat voordat u deze achterlaat. Trek de stekker uit het stopcontact wanneer u de machine niet gebruikt, tijdens onderhoud of bij het vervangen van accessoires.
- **Verwijder sleutels of hulpgereedschappen.** Controleer vóór het inschakelen altijd of sleutels en andere hulpgereedschappen zijn verwijderd.
- **Voorkom onbedoeld inschakelen.** Draag een op het stroomnet aangesloten machine niet met de vinger aan de schakelaar. Laat de schakelaar los wanneer u de stekker in het stopcontact steekt.
- **Verlengsnoeren voor gebruik buitenshuis.** Gebruik buitenshuis uitsluitend voor dit doel goedgekeurde en als zodanig gemerkte verlengsnoeren.
- **Blijf voortdurend opletten.** Houd uw aandacht bij uw werk. Ga met beleid te werk. Gebruik de machine niet als u niet geconcentreerd bent.
- **Gebruik de stofafzuigvoorziening.** Indien uw machine is uitgerust met een voorziening voor het afzuigen of verzamelen van stofdeeltjes of spanen, moet deze correct worden aangesloten en gebruikt. Dit geldt met name voor werkzaamheden in enge ruimtes.
- **Controleer de machine op beschadigingen.** Controleer de machine vóór gebruik zorgvuldig op beschadigingen om er zeker van te zijn dat deze naar behoren zal functioneren. Controleer of de bewegende delen niet klemmen, verdraaid of gebroken zijn. Ga na of de accessoires en hulpstukken correct zijn gemonteerd en of aan alle andere voorwaarden voor een juiste werking is voldaan. Ga bij vervanging of reparatie van beschadigde veiligheidsinrichtingen of defecte

# NEDERLANDS

onderdelen te werk zoals aangegeven. Gebruik geen machine waarvan de schakelaar defect is. Laat de schakelaar vervangen door een erkend Black & Decker Service-center.

- **Waarschuwing!** Gebruik ter voorkoming van lichamelijk letsel uitsluitend de in deze gebruiksaanwijzing aanbevolen accessoires en hulpstukken. Gebruik de machine uitsluitend voor het beoogde doel.
- **Wend u voor reparaties tot een erkend Black & Decker Service-center.** Deze elektrische machine voldoet aan alle geldende veiligheidsvoorschriften. Ter voorkoming van ongevallen mogen reparaties uitsluitend door daartoe bevoegde technici worden uitgevoerd.

**Bewaar deze instructies zorgvuldig!**

## DUBBELE ISOLATIE



Uw machine is dubbel geïsoleerd. Een dubbele, onafhankelijke isolatie zorgt ervoor dat alle metalen onderdelen geïsoleerd zijn van het net. Een aarddraad is dan ook niet nodig.

**Opmerking:** Dubbele isolatie biedt extra bescherming tegen lichamelijk letsel als gevolg van mogelijke elektrische storingen in de machine. Dit betekent geenszins dat de gebruikelijke veiligheidsvoorschriften kunnen worden genegeerd.

## ELEKTRISCHE VEILIGHEID

Controleer of de netspanning overeenkomt met de waarde op het typeplaatje. De machine is uitgerust met een twee-aderig snoer en een stekker.

## VERLENGSNOEREN

Twee-aderige verlengsnoeren met een lengte van 30m (100ft) kunnen zonder vermogensverlies worden gebruikt. **Opmerking:** Gebruik verlengsnoeren uitsluitend in uiterste noodzaak. Het gebruik van kwalitatief slechte verlengsnoeren kan leiden tot brandgevaar en gevaar voor elektrische schok. Indien een verlengsnoer noodzakelijk is, gebruik dan een goedgekeurd en als zodanig gemerkt verlengsnoer in perfecte conditie.

## ONGEWENST GEREEDSCHAP EN HET MILIEU



Indien u op een dag vindt dat uw machine aan vervanging toe is of dat u die niet langer kan gebruiken, denk dan aan de bescherming van het milieu. Informeer dan naar de mogelijkheden tot gescheiden verwerking.

## GARANTIEBEPALINGEN

Mocht het produkt binnen 24 maanden na de aankoopdatum gebreken vertonen, dan zal Black & Decker de defecte onderdelen of zelfs het gehele produkt gratis vervangen, vooropgesteld dat;

- Het produkt niet defect is geraakt door onzorgvuldig gebruik of onzorgvuldige behandeling.
- Geen poging tot repareren door derden is uitgevoerd.
- Een ingevuld garantiebewijs waaruit de aankoopdatum blijkt wordt bijgevoegd.

## WAT TE DOEN ALS UW MACHINE GEREpareerd MOET WORDEN

De snelste manier om uw Black & Decker machine te laten repareren, is deze naar de dichtstbijzijnde Black & Decker dealer te brengen. U kunt de machine ook direct naar Black & Decker sturen.

## BLACK & DECKER REPARATIE-PROCEDURE

Alle onderdelen die niet aan onze (en wettelijke) eisen voldoen, worden vervangen waarna de machine een grondige inspectie ondergaat. Dankzij deze procedure kan op alle reparaties een garantie van 6 maanden worden gegeven.

## REPARATIES BUITEN DE GARANTIEPERIODE

Black & Decker verstrekt op verzoek vooraf een prijsopgave van de reparatie. Hieraan zijn geen kosten verbonden als u besluit de reparatie uit te laten voeren. Ook kunt u aangeven tot welk bedrag maximaal gerepareerd mag worden. Wanneer de reparatie-prijs van een machine meer dan 50% van de nieuwwaarde zal gaan bedragen, doen wij u een inruilvoorstel. Om u zo snel mogelijk te helpen sturen wij u dan een nieuwe, gelijkwaardige, machine samen met de oude machine. U kunt de nieuwe machine gedurende 7 dagen gratis testen en daarna voor een speciale prijs kopen.

## ACCESSOIRES

De prestaties van alle machines zijn sterk afhankelijk van de gebruikte accessoires. Black & Decker accessoires en hulpstukken voldoen aan hoge kwaliteitseisen en zijn speciaal ontwikkeld om de prestatie van de betreffende machine te benadrukken. Wanneer u een Black & Decker accessoire aanschaft, kunt u er dan ook van uitgaan dat u alles uit de Black & Decker machine haalt wat er in zit.

## TECHNISCHE GEGEVENS

Het niveau van de geluidsdruk van de machine is in overeenstemming met de EG-Richtlijnen. Neem de vereiste maatregelen voor gehoorbescherming

wanneer de geluidsdruk hinderlijk wordt c.q. het niveau van 85 dB(A) overschrijdt.

Uw produkt heeft een of meer van volgende voorzieningen. **Opmerking:** Deze gebruiksaanwijzing beschrijft ook catalogusnummers met een letter achtervoegsel. Verwijs naar uw doos voor specifieke produktgegevens.

## VOORZIENINGEN

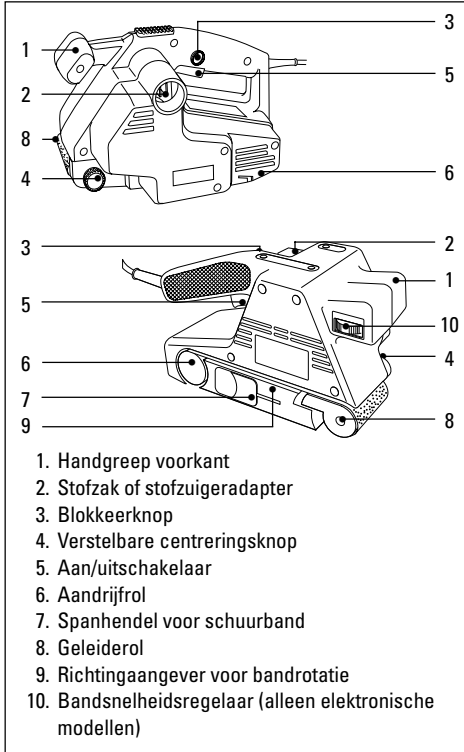

## BEDIENING VAN DE BANDSCHUURMACHINE

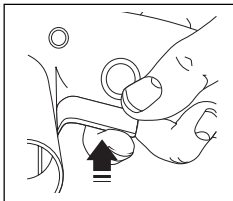

Om de bandschuurmachine aan te zetten de aan/uitschakelaar (5) indrukken. Om de bandschuurmachine uit te zetten, de aan/uitschakelaar loslaten.

Voor continubediening zo te werk gaan:

De aan/uitschakelaar (5) indrukken. De blokkeerknop (3) indrukken en de aan/uit-schakelaar loslaten.

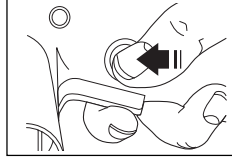

Om de bandschuurmachine uit te zetten zo te werk gaan: De aan/uitschakelaar indrukken zodat de blokkeerknop wordt losgelaten. De aan/uitschakelaar loslaten.

## BANDSNELHEIDSREGELAAR (ALLEEN ELECTRONISCHE MODELLEN\*)

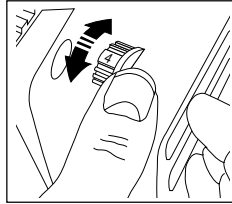

De bandsnelheidsregelaar wordt geleverd om een perfecte afwerking te verkrijgen. Verschillende factoren beïnvloeden de afwerking (materiaal, snelheid en korrel), de volgende tabel geeft

richtlijnen voor de juiste snelheid en bandkorrel voor het werk. \*Catalogusnummers eindigend op een 'E'.

Materiaal	Electronische stand	Bandkorrel
Massief hout	5-max	80
Fineerhout	3-4	150
Spaanplaat	max	60/80
Kunststoffen	2-5	100
Staal	5-max	80
Verf verwijderen	6-max	40/60
Balsahout	1-3	100
Acrylaat	1-2	100

## VERWISSELEN VAN DE SCHUURBAND

Ga als volgt te werk:

De stekker uit het stopcontact halen.

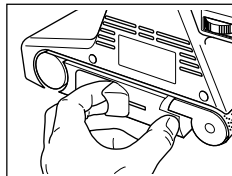

Aan de hendel (7) trekken om de spanning op de schuurband te verminderen. De schuurband van de twee rollen trekken.

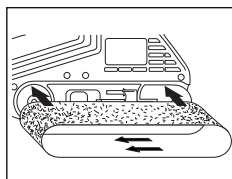

De nieuwe schuurband op de voorste en achterste rol zetten, zorg dat de pijlen op de schuurband en op de bandschuurmachine in dezelfde richting wijzen.

De hendel (7) naar achteren duwen om de schuurband

# NEDERLANDS

aan te spannen. De centrering van de schuurband controleren.

## AFSTELLEN VAN DE SCHUURBANDCENTRERING

Na het verwisselen van de schuurband als volgt te werk gaan:

De stekker in het stopcontact steken en de bandschuurmachine aanzetten.

Controleer of de schuurband parallel loopt met de buitenkant van het motorhuis.

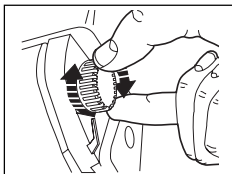

Om de centrering af te stellen de verstelbare centreringsknop (4) met de klok mee of tegen de klok in draaien tot de schuurband parallel met de buitenkant loopt.

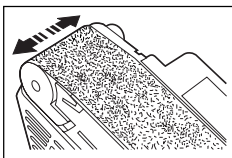

Door de centreringsknop met de klok mee te draaien wordt de schuurband naar de binnenkant van het motorhuis verplaatst.

Door de centreringsknop tegen de klok in te draaien wordt de schuurband naar de buitenkant van het motorhuis verplaatst.

## STOFVERZAMELING

Tijdens het werk met de bandschuurmachine wordt er stof en gruis geproduceerd. Het is belangrijk om een stofzak te gebruiken (KA75 of KA83) of een stofzuiger aan te sluiten (alleen bij KA75).

Beide worden op dezelfde manier en als volgt aangesloten:



De stekker uit het stopcontact halen. Het plastic mondstuk van de stofzak in de stofuitlaat van de bandschuurmachine plaatsen en met het metaalraam van de stofzak stevig op zijn plaats duwen. Om de stofzak te verwijderen de stekker uit het stopcontact halen en het plastic mondstuk uit de uitlaat van de

bandschuurmachine trekken.

**Opmerking:** De stofzak niet te vol laten worden.

**Waarschuwing:** Tijdens het werk op metalen oppervlakken kunnen vonken ontstaan en mag er geen stofzak of stofzuiger gebruikt worden. Draag een veiligheidsbril. De bandschuurmachine niet voor het schuren van magnesium oppervlakken gebruiken, dit geeft risico van brand.

## HANDIGE TIPS

- De bandschuurmachine altijd aanzetten voordat het met het werkstuk in contact komt en niet uitzetten als de bandschuurmachine met het werkstuk in contact is.
- De bandsnelheidsregelaar op de juiste snelheid voor het werk instellen (alleen elektronische modellen).
- De bandschuurmachine altijd met twee handen vasthouden.
- De bandschuurmachine kan als tafelbandschuurmachine gebruikt worden. Een standaard voor de bandschuurmachine is als toebehoren bij Black & Decker verkrijgbaar.
- Waar mogelijk het werkstuk aan de tafel vastklemmen.

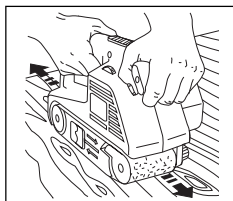

Hout in de richting van de nerf schuren.

- De parallel- en verstekgeleider kunnen gebruikt worden om het werkstuk te leiden als de bandschuurmachine als tafelbandschuurmachine gebruikt wordt. De parallel- en verstekgeleider is als toebehoren verkrijgbaar en is ook handig voor het schuren van sponningen en afschuiningen.
- Tijdens het schuren van kleine artikelen is het handig om de dwarsloopgeleider te gebruiken (als toebehoren verkrijgbaar).
- Het schuurraam wordt tijdens het schuren van grote oppervlakken gebruikt. Het zorgt voor gemakkelijke materiaalafname en geeft een vlak oppervlak.
- De juiste schuurband gebruiken. De schuurmiddelen en korrelgroottes in de tabel onder bandsnelheidsregelaar kunnen bij het maken van de juiste keuze helpen.

## GEREEDSCHAPSONDERHOUD

Tijdens het werk met de bandschuurmachine nooit te veel druk uitoefenen. Te veel druk kan in overbelasting resulteren en schade aan de motor of het werkstuk



veroorzaken. Als de bandschuurmachine te heet wordt hem 2 minuten lang onbelast laten lopen. De luchtopeningen altijd vrij houden. Om de bandschuurmachine schoon te maken als volgt te werk gaan:

De stekker uit het stopcontact halen. Een schone, droge verfkwast gebruiken om openingen en kanalen schoon te borstelen. De behuizingen met een schone, vochtige doek reinigen (gebruik geen oplosmiddelen, benzine of terpentijn). Om de schuurband schoon te maken een staalborstel tegen de band houden terwijl de bandschuurmachine aanstaat.

## **EG-VERKLARING VAN OVEREENSTEMMING**

Wij verklaren dat deze elektrische machine:

**KA75, KA75E, KA83, KA83E** in overeenstemming is met 89/392/EEC, EN61000, 89/336/EEC, EN55014, 73/23/EEC, EN55104, EN50144

Niveau van de A-gewogen geluidsdruk 98dB(A)

Niveau van het A-gewogen geluidsvermogen 111dB(A)

Hand/arm gewogen vibratie <2.5m/s<sup>2</sup>



Brian Cooke - Hoofd Engineering  
Black & Decker Ltd, Spennymoor, County Durham  
DL16 6JG, United Kingdom

Het beleid van Black & Decker is gericht op het voortdurend verbeteren van onze producten, daarom behouden wij ons het recht voor produktspecificaties te wijzigen zonder voorafgaande mededeling.

# Bruksanvisning for båndslipemaskin

## SIKERHETSINSTRUKSJONER

**Advarsel!** Når man bruker elverktøy skal de grunnleggende sikkerhetsinstruksjoner alltid følges for å minimalisere risikoen for støt, personskade eller brann. Les bruksanvisningen nøye før verktøyet tas i bruk og oppbevar bruksanvisningen. Foruten nedenforstående instruksjoner, følg alltid nedenbestemmelene fra Statens Arbeidstilsyn.

- **Hold arbeidsområdet rent.** Rotete arbeidsflater innbyr til skader.
- **Tenk på arbeidsmiljøet.** Utsett ikke elverktøyet for regn. Bruk ikke verktøyet på fuktige eller våte steder. Ha godt arbeidsllys. Bruk ikke verktøyet i nærheten av lettantennelige væsker eller gasser.
- **Beskytt deg mot elektrisk støt.** Unngå kroppskontakt med jordede deler (f.eks. rør, radiatorer, ovner, kjøleskap). Ved ekstreme arbeidsforhold (f.eks. høy fuktighet, metallstøv osv.) kan den elektriske sikkerheten økes ved tilkobling av jordfeilsbryter.
- **Hold barn vekk.** La ikke andre personer komme i kontakt med elverktøyet eller ledningen. Hold andre vekk fra arbeidsområdet.
- **Oppbevar verktøyet sikkert.** Når verktøyet ikke brukes skal det oppbevares på et tørt sted, utenfor rekkevidden til barn.
- **Ikke overbelast verktøyet.** Du arbeider sikrere innenfor det angitte effektområdet.
- **Bruk riktig elverktøy.** Ikke tving verktøyet til arbeider som er beregnet på kraftigere verktøy. Bruk f.eks. ikke en sirkelsag til å sage av kvister og grener.
- **Kle deg riktig.** Ikke bruk løsthengende klær eller smykker. De kan feste seg i bevegelige deler. Gummihansker og sklisikre sko anbefales for utearbeider. Bruk hårnnett dersom du har langt hår.
- **Bruk vernebriller for å hindre at spon blåser inn i øynene,** noe som kan forårsake skade. Dersom det blir mye støv kan maskinen kobles til en støvsuger.
- **Ikke ødelegg ledningen.** Bær ikke maskinen etter ledningen eller trekk i ledningen for å ta ut kontakten fra vegguttaket. Utsett ikke ledningen for varme, olje eller skarpe kanter.
- **Fest arbeidsstykket.** Bruk skrutvinger eller et skrustykke for å holde fast arbeidsstykket. Det er sikrere enn å bruke hånden og du får begge hendene fri til å jobbe med.
- **Strekk deg ikke for mye.** Ha godt fotfeste og balanse.
- **Pass på tilbehøret.** Hold de skarpe og rene. Følg instruksjonene for vedlikehold av tilbehøret. Kontroller ledningen regelmessig og få den reparert

av et autorisert verksted dersom den er skadet.

Kontroller skjøteledningen regelmessig og bytt den ut dersom den er skadet. Hold håndtakene rene og fri for olje og fett.

- **Ta kontakten ut av vegguttaket når verktøyet ikke er i bruk,** før service og ved skifte av tilbehør.
- **Fjern nøkler.** Kontroller at nøkler og justeringsverktøy er fjernet før verktøyet startes.
- **Unngå uavsiktlig innkobling.** Bær ikke tilkoblet verktøy med fingeren på strømbryteren. Sjekk at strømbryteren er avslått når du kobler verktøyet til strøm.
- **Utendørs skjøteledninger.** Ute skal det kun brukes skjøteledninger som er beregnet for dette bruk.
- **Vær oppmerksom.** Se på det du gjør. Bruk sunn fornuft. Bruk ikke verktøyet når du er trett.
- **Kontroller verktøyet mot skader før du kobler til strøm.** Før videre bruk skal defekte deler og evt. andre skader repareres. Kontroller at de bevegelige delene fungerer skikkelig og ikke klemmer, at ingen deler er sprukket, at alle deler er skikkelig montert. En verneanordning eller annen del som er skadet skal skiftes av et autorisert serviceverksted, dersom ikke annet er oppgitt i bruksanvisningen. Ødelagte strømbrytere må skiftes hos et fagverksted. Bruk ikke elverktøyet dersom strømbryteren ikke kan slås på/av.
- **Før din personlige sikkerhet.** Bruk kun tilbehør og ekstrautstyr som er anbefalt i bruksanvisningen og katalogene. Bruk av annet verktøy eller tilbehør kan medføre risiko for personskade.

## Ta vare på disse instruksjonene!

### DOBBELTISOLERT



Ditt verktøy er dobbeltisolert. Det betyr at alle eksterne metalleder er elektrisk isolert fra strømkilden. Dette oppnås ved at en ekstra barriere plasseres mellom de elektriske og mekaniske delene. Dobbeltisolering betyr øket elektrisk sikkerhet og gjør at maskinen ikke trenger å være jordet. **Merk!** Dobbeltisolering erstatter ikke normal forsiktighet. Isoleringen finnes for å gi øket beskyttelse mot skade som kan oppstå pga. elektrisk isoleringsfeil i maskinen.

### SKJØTELEDNING

Skjøteledning opp til 30m kan brukes uten at kraften blir dårligere. Obs! Skjøteledning skal kun brukes dersom dette er absolutt nødvendig. Bruk av feil skjøteledning kan resultere i brann og elektrisk støt. Kontroller at skjøteledningen ikke er skadet.

## MILJØ



Når produktet er utslitt, leveres produktet til et egnet oppsamlingssted/kildesortering som finnes i din kommune, eller til et Black & Decker serviceverksted.

## SERVICE

Dersom det skulle oppstå feil på maskinen, lever den alltid inn til et autorisert Black & Decker serviceverksted. Se aktuell prisliste/katalog for øvrig informasjon eller kontakt Black & Decker (Norge) A/S. På grunn av forskning og utvikling kan ovenstående spesifikasjoner endres, dette vil ikke bli meddelt separat.

## GARANTI OG SERVICE

Black & Decker (Norge)A/S garanterer i henhold til garantivilkår som finnes hos Black & Decker (Norge) A/S. Disse inneholder bl.a: Black & Decker (Norge) A/S garanterer at maskinen er uten material-eller fabrikkasjonsfeil ved levering. Garantien gjelder 24 måneder fra levering. Black & Decker påtar seg kostnadsfritt å reparere eller bytte ut maskinen etter eget valg. For å påberope feil som omfattes av garantien skal kjøperen underrette nærmeste Black & Decker autoriserte serviceverksted om feilen innen fjorten dager etter at feilen oppdages. Kjøperen skal kunne fremvise kvittering, faktura eller annet kjøpsbevis som viser hvor og når maskinen ble kjøpt. Kjøperen skal for egen regning levere maskinen udemontert til nevnte serviceverksted eller til kjøpsstedet. For konsumentkjøp gjelder dessuten Kjøpsloven som regulerer forholdet mellom forhandler og kunde.

## TILBEHØR

Black & Decker tilbyr en komplett serie av tilbehør. For ytterligere informasjon henvend deg til en Black & Decker forhandler. Bruk bare Black & Decker/ Piranha originaltilbehør.

## TEKNISKE DATA

Verktøyets lydnivå er overensstemmende med gjeldende EU-lover. Vi anbefaler at det blir tatt nødvendige sikkerhetstiltak dersom lyden er plagsom. Dette skjer normalt ved et lydnivå som er over 85 dB(A).

Produktet ditt har noen eller alle disse funksjonene.

**Merk:** Denne bruksanvisningen dekker også bestillingsnumre som slutter på en bokstav. På emballasjen finner du informasjon om ditt produkt.

## FUNKSJONER

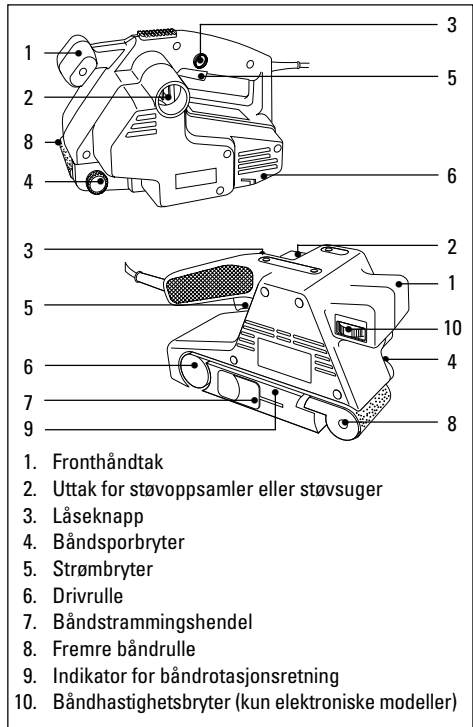

## BRUKE BÅNDSLIPEMASKINEN

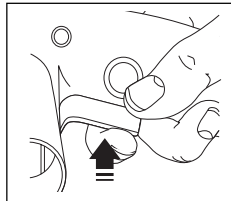

Når du skal starte maskinen, trykker du inn strømbryteren (5). Du slår den av ved å slippe strømbryteren.

Gjør slik hvis du ønsker kontinuerlig drift:

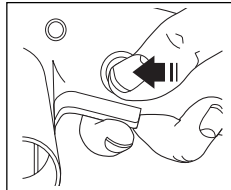

Trykk ned strømbryteren (5). Trykk ned låseknappen (3) og slipp strømbryteren.

Gjør slik når du vil slå av båndsliperen:

Trykk ned strømbryteren slik at låseknappen blir utløst. Slipp strømbryteren.

# NORGE

## JUSTERING AV BÅNDHASTIGHET (KUN ELEKTRONISKE MODELLER)

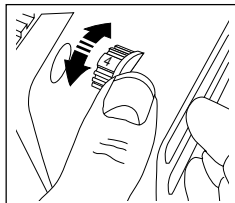

Ved hjelp av hastighetsbryteren for båndet kan du oppnå et perfekt resultat.

Forskjellige faktorer påvirker resultatet (arbeidsemnet, hastigheten og grovheten

på slipepapiret). Oversikten nedenfor gjør det lettere å velge riktig hastighet og slipepapir til jobben.

Materiale	Bryterposisjon	Slipepapir
Hardt tre	5 - maks.	80
Finér	3 - 4	150
Sponplater	maks.	60/80
Plast	2 - 5	100
Stål	5 - maks.	80
Fjerning av maling	6 - maks.	40/60
Balsatre	1 - 3	100
Akryl	1 - 2	100

## BYTTE SLIPEBÅND

Trekk ut støpselet.

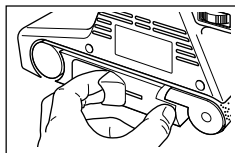

Trekk i hendelen (7), slik at slipebåndet frigjøres. Trekk slipebåndet av de to rullene.

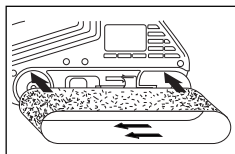

Plasser det nye slipebåndet på fremre og bakre rulle. Pass på at pilene på slipebåndet og på båndsliperen peker i samme retning. Skyv

hendelen (7) bakover, slik at slipebåndet strammes.

Sjekk at beltet står rett.

## JUSTERE SLIPEBÅNDET

Gjør slik etter at du har byttet slipebånd:

Sett i støpselet og slå på båndsliperen.

Sjekk at båndet går parallelt med ytre kant på motorhuset.

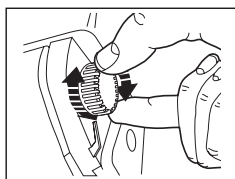

Hvis det er nødvendig å justere beltet, dreier du båndsporbyteren (4) med eller mot klokken etter behov, til slipebåndet går parallelt med ytre kant. Når du

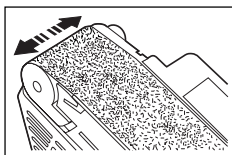

dreier bryteren med klokken, flyttes båndet mot insiden av motorhuset. Når du dreier bryteren mot klokken, flyttes båndet

mot utsiden av motorhuset.

## STØVOPPSAMLING

Når du bruker båndsliperen, lager du støv og smuss.

Det er viktig at du enten bruker en støvoppsamler (KA75/KA83) eller kopler til en støvsuger (KA75).

Begge tilkoples på samme måte.

Trekk ut støpselet.



Sett plastmunnstykket til støvoppsamleren inn i støvuttaket på båndsliperen og skyv helt inn ved å holde i trådrammen på støvoppsamleren.

Når du skal ta av støvoppsamleren, trekker du ut støpselet og trekker plastmunnstykket ut av uttaket.

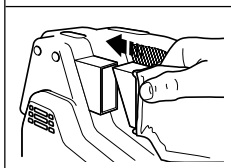

**Merk:** Pass på at ikke støvoppsamleren blir alt for full.

Tøm støvoppsamleren hvert 5. minutt.

**Forsiktig:** Når du arbeider med metallflater, må du ikke bruke støvoppsamler eller støvsuger, fordi det oppstår gnister. Bruk vernebriller. På grunn av brannfaren må du ikke bruke båndsliperen til å slippe overflater av magnesium.

## TIPS

- Du må alltid starte båndsliperen før den kommer i kontakt med arbeidsflaten og vente med å slå den av til du har fjernet den fra overflaten igjen.
- Sett hastighetsbryteren til riktig hastighet for jobben (kun elektroniske modeller).
- Du må alltid holde båndsliperen med begge hender.
- Du kan bruke båndsliperen som benkmontert slipemaskin. Holder er tilgjengelig fra Black & Decker som tilleggstrustyr.
- Om mulig bør du sette fast arbeidsemnet på benken.
- Du kan bruke side- og gjæringsmalen til å støtte arbeidsemnet når du benkmonterer båndsliperen. Side- og gjæringsmalen er tilgjengelig som

tilleggsutstyr, og kan også være nyttig når du skal slipe falsler og skråkanter.

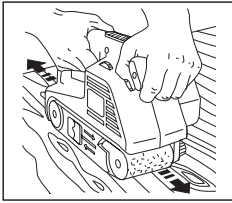

Slip tre i fiberretningen.

- Når du sliper små arbeidsemner, kan det være lurt å bruke tverrmating (tilgjengelig som tilleggsutstyr).
- Sliperammen er til hjelp når du sliper store overflater. Den gir kontroll over sliping og sikrer en jevn overflate.
- Bruk riktig slipebånd. Oversikten under justering av båndhastighet viser hva slags slipepapir du bør velge.

## VEDLIKEHOLD

Du må aldri utøve for mye trykk når du bruker båndsliperen. Da kan maskinen overbelastes, og motoren eller arbeidsemnet kan skades. Hvis båndsliperen blir for varm, lar du den gå uten belastning i 2 minutter. Kjøleventilene må ikke tildekkes. Gjør slik når du skal rengjøre båndsliperen: Trekk ut støpselet. Bruk en ren pensel til å børste ventiler og kanaler. Rengjør motorhuset med en ren, fuktig klut (bruk ikke løsemidler, bensin eller terpentin). Når du skal rengjøre slipebåndet, holder du en stålbørste inn mot beltet mens du lar maskinen gå.

## CE UTFØRELSESBEKREFTELSE

Vi bekrefter at verktøyene: **KA75, KA75E, KA83, KA83E** er overens med 89/392/EEC, 89/336/EEC, EN55014, 73/23/EEC, EN55104, EN50144, EN61000  
Veid lydtrykk er 98dB (A)  
Veid lydeffekt er 111dB (A)  
Hånd/Arm veid vibrasjon er <math><2.5\text{m/s}^2</math>

A handwritten signature in cursive script that reads "Brian Cooke".

Brian Cooke - Director of Engineering  
Black & Decker Ltd, Spennymoor, County Durham  
DL16 6JG, United Kingdom

# Belt sander user manual

## SAFETY INSTRUCTIONS

**Warning!** When using electric tools, the following basic safety precautions should always be taken to reduce the risk of fire, electric shock and personal injury. Read all these instructions before attempting to operate the product and save this booklet.

### For safe operation:

- **Keep the work area clean.** Cluttered areas and benches invite injuries.
- **Consider the work area environment.** Do not expose the power tool to rain and do not use in damp or wet locations. Keep the work area well lit. Do not use the power tool where there is a risk to cause fire or explosion.
- **Guard against electric shock.** Avoid body contact, where possible, with earthed or grounded surfaces (e.g. pipes, radiators, ranges and refrigerators).
- **Keep children away.** Do not let visitors touch the tool or extension cord. All visitors should be kept away from the work area.
- **Store idle tools.** When not in use, tools should be stored in a dry, high or locked place, out of reach of children.
- **Do not force the tool.** It will do the job better and more safely at the rate for which it was intended.
- **Use the right tool.** Do not force small tools or attachments to do the job of a heavy duty tool. Do not use the tool for purposes not intended; for example, do not use a circular saw to cut tree limbs or logs.
- **Dress properly.** Do not wear loose clothing or jewellery as they can be caught in moving parts. Rubber gloves and non-skid footwear are recommended when working outdoors. Wear protective hair covering to contain long hair.
- **Use safety glasses.** Use a face or dust mask as well, if the operation is dusty or if the tool is being used in enclosed spaces.
- **Connecting dust extraction equipment.** If devices are provided for the connection of dust extraction and collection ensure these are connected and properly used, especially in confined areas.
- **Do not abuse the cord.** Never carry the tool by its cord or yank it to disconnect it from the socket. Keep the cord away from heat, oil and sharp edges.
- **Secure the work.** Use clamps or a vice to hold the work. It is safer than using a hand and it frees both hands to operate the tool.
- **Do not overreach.** Keep proper footing and balance at all times.

- **Maintain the tool with care.** Keep a cutting tool sharp and clean for better and safer performance. Follow the instructions for lubricating and changing accessories. Inspect the tools cord periodically and, if damaged, have repaired by an authorised service facility. Inspect the extension cord periodically and replace if damaged. Keep the handles dry, clean and free from oil and grease.
- **Disconnect the tool** when not in use, before servicing and when changing accessories such as blades, bits and cutters.
- **Remove adjusting keys and wrenches.** Form the habit of checking to see that keys and adjusting wrenches are removed from the tool and replaced in the storage area before switching on.
- **Avoid unintentional starting.** Do not carry a plugged-in tool with a finger on the switch. Ensure the switch is off when plugging in.
- **Use an outdoor extension cord.** When a tool is used outdoors, only use an extension cord intended for outdoor use and so marked.
- **Stay alert.** Watch what you are doing, use common sense and do not operate the tool when tired.
- **Check damaged parts.** Before further use of the tool, a guard or other part that is damaged should be carefully checked to determine whether it will operate properly and perform its intended function. Check for alignment of moving parts, free running of moving parts, breakage of parts, mounting and any other conditions that may affect its operation. A guard or other part that is damaged should be properly repaired or replaced by an authorised service centre unless otherwise indicated in the product booklet. Have defective switches replaced by an authorised service centre. Do not use the tool if the switch does not turn it on and off.
- **Warning!** The use of any accessory or attachment, other than recommended in the product booklet, may present a risk of personal injury.
- **Have the tool repaired by a qualified person.** The electrical tool is in accordance with the relevant safety requirements. Repairs should only be carried out by qualified persons using original spare parts, otherwise, this may result in considerable danger to the user.

### Save these instructions!

#### DOUBLE INSULATION



The tool is double insulated. This means that all the external metal parts are electrically insulated from the mains power supply. This is done by

placing insulation barriers between the electrical and mechanical components making it unnecessary for the tool to be earthed.

**Note:** Double insulation does not take the place of normal safety precautions when operating the tool. The insulation system is for added protection against injury resulting from a possible electrical insulation failure within the tool.

## ELECTRICAL SAFETY

Be sure the supply is the same as the voltage given on the rating plate. The tool is fitted with a two-core cable and plug.

## MAINS PLUG REPLACEMENT (UK ONLY)

Should the mains plug need replacing and you are competent to do this, proceed as instructed below. If you are in doubt, contact a Black & Decker service agent or a qualified electrician.

- Disconnect the plug from the power supply.
- Cut off the plug and dispose of safely. A plug with bared copper conductors is very dangerous if engaged in a live socket outlet.
- Only fit BS1363A approved plugs fitted with the correctly rated fuse. **Note:** Fuses do not give personal protection against electric shock.
- The cable wire colours, or a letter, will be marked at the connection point of most good quality plugs. Attach the wires to their respective points in the plug (see diagram). Brown is L (live) and blue is N (neutral).

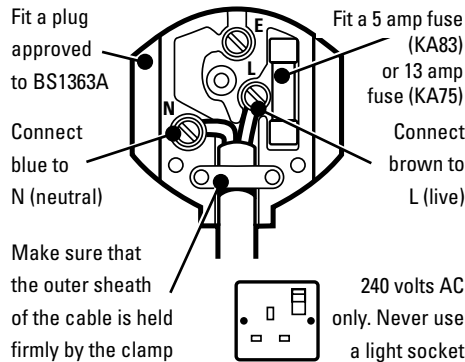

- Before replacing the top cover of the plug ensure that the cable restraint is holding the outer sheath of the cable firmly and that the two leads are correctly fixed at the terminal screws. If the fuse cover is missing or damaged do not use the plug. For replacement or detachable fuse covers, contact a Black & Decker service agent.

**Warning!** Never connect live or neutral wires to the earth pin marked E or  $\perp$ .

## MAINS PLUG REPLACEMENT (AUSTRALIA AND NEW ZEALAND ONLY)

Should the mains plug or cordset of the product be damaged, it must only be replaced by an authorised Black & Decker service agent because special purpose tools are required.

## EXTENSION CABLES

Up to 30m (100ft) of 3-core extension cable can be used without undue loss of power. **Note:** An extension cable should not be used unless absolutely necessary. Use of an improper extension cable could result in a risk of fire and electric shock. If an extension cable must be used, make sure it is properly wired, contains the correct rated fuse as recommended in its literature and is in good electrical condition.

## UNWANTED TOOLS AND THE ENVIRONMENT



Should you find one day that the tool needs replacement or is of no further use, think of the protection of the environment. Black & Decker service agents will accept old tools and will dispose of them in an environmentally safe way.

## THE BLACK & DECKER GUARANTEE (UK, AUSTRALIA AND NEW ZEALAND ONLY)

If the Black & Decker product becomes defective due to faulty materials and workmanship, within 24 months from the date of purchase, we guarantee to either replace all defective parts or at our discretion, replace the unit free of charge provided that:

- The product is returned to us or our authorised repairers with evidence of date of purchase.
- The product has not been used for trade, professional or hire purposes.
- The product has not been subjected to misuse or neglect.
- The product has not sustained any damage through foreign objects, substances or accidents.
- Repairs have not been attempted by anyone other than our authorised repair agents.

This guarantee is offered as an extra benefit and is additional to the customers statutory rights.

## AFTER SALES SERVICE FOR THE BLACK & DECKER PRODUCT (UK, AUSTRALIA AND NEW ZEALAND ONLY)

Black & Decker offers a nationwide network of authorised service agents. The use of other than genuine Black & Decker accessories and parts may

# ENGLISH

damage or reduce the performance of your Black & Decker product and may also endanger the user. The terms and conditions of the warranty may also be effected.

## OUR AFTER SALES SERVICE POLICY (UK, AUSTRALIA AND NEW ZEALAND ONLY)

It is our aim that all Black & Decker customers should be totally satisfied with their Black & Decker product and after sales service, but if help or advice is needed please contact a local Black & Decker authorised repair agent who will be happy to help. Full details of our after sales service can be obtained from any of our Black & Decker authorised repair agents.

## ACCESSORIES

The performance of any power tool is dependant upon the accessory used. Black & Decker accessories are engineered to high quality standards and are designed to enhance the performance of your tool. Buying a Black & Decker accessory will ensure that you get the very best from your Black & Decker tool.

## TECHNICAL DATA

The level of sound pressure of the tool is in accordance with EEC legislation. It is recommended that you take appropriate measures for the protection of your hearing if the sound level seems uncomfortable. This normally equates to a sound pressure in excess of 85dB (A).

Your sander includes some or all of these features.

**Note:** This user manual also covers more than one catalogue number within this product group. Refer to your carton for details of your product.

## FEATURES

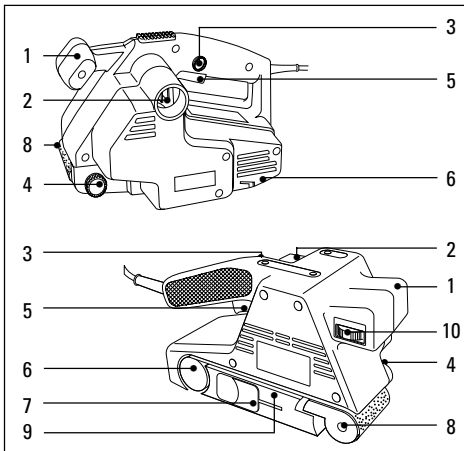

1. Front handle
2. Dust collection bag or vacuum cleaner connection
3. Lock-on switch
4. Tracking adjustment knob
5. On/off switch
6. Drive roller
7. Sanding belt tension lever
8. Front belt roller
9. Belt rotation direction indicator
10. Belt speed control (electronic models only)

## OPERATING YOUR BELT SANDER

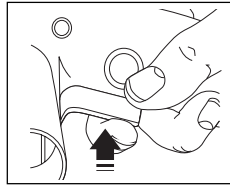

To start your belt sander, depress the on/off switch (5).

To stop your belt sander release the on/off switch.

If continuous operation is required, proceed as follows:

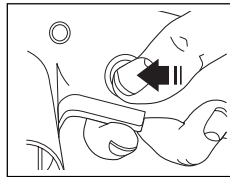

Depress the on/off switch (5).

Depress the lock-on button (3) and release the on/off switch.

To stop your belt sander, proceed as follows:

Depress the on/off switch to release the lock-on button. Release the on/off switch.

## BELT SPEED CONTROL (ELECTRONIC MODELS ONLY)

Belt speed control is provided to aid the achievement

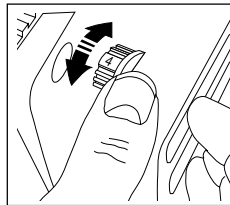

of a perfect finish. Various factors affect the finish (material, speed and grit), you can use the following table to help choose the correct speed and grit for the job.

Material	Electronic position	Belt grit
Solid wood	5-max	80
Veneer	3-4	150
Chipboard	max	60/80
Plastics	2-5	100
Steel	5-max	80
Paint removal	6-max	40/60
Balsa wood	1-3	100
Acrylic	1-2	100



## CHANGING THE SANDING BELT

Proceed as follows:

Disconnect the plug from the electricity supply.

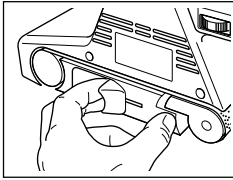

Pull the lever (7) to release the tension on the sanding belt. Pull the sanding belt from the two rollers.

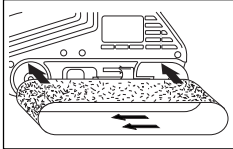

Put the new sanding belt in position on the front and rear rollers, ensuring that the arrows on the sanding belt and on your belt sander are pointing in the same direction. Push the lever (7) to the rear to tension the sanding belt. Check the tracking of the sanding belt.

## ADJUSTING THE SANDING BELT TRACKING

After you change the sanding belt, proceed as follows: Connect the plug to the electricity supply and switch on your belt sander.

Check that the sanding belt runs parallel with the outer edge of the motor housing.

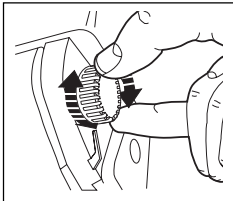

To adjust the tracking, turn the tracking adjustment knob (4) clockwise or anti-clockwise as necessary, until the sanding belt runs parallel with the outer edge. Turning the adjuster knob clockwise moves the sanding belt to the inside of the motor housing. Turning the adjuster anti-clockwise moves the sanding belt to the outside of the motor housing.

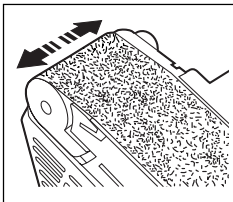

## DUST COLLECTION

When using your belt sander, dust and grit is produced. It is important to either use a dustbag (KA75 and KA83) or connect a vacuum cleaner (KA75 only).

Both are connected in the same way, as follows: Disconnect the plug from the electricity supply.

Locate the plastic nozzle of the dust collection bag in/ on the dust outlet of your belt sander and push firmly



home, using the wire frame of the dust collection bag. To remove the dust collection bag, disconnect the plug from the electricity supply and pull the plastic nozzle from the unit outlet.

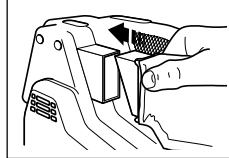

**Note:** Do not allow the dustbag to get too full. Empty the dust bag every 5 minutes.

**Caution:** When working on metal surfaces, do not use the dustbag or the vacuum cleaner because sparks are generated. Wear safety glasses. Due to the danger of fire, do not use your belt sander to sand magnesium surfaces.

## HANDY HINTS

- Always start your belt sander before it is in contact with the work piece and do not switch it off when it is in contact with the workpiece.
- Set the belt speed control to the correct speed for the job (electronic models only).
- Always hold your belt sander with two hands.
- Where possible, clamp the workpiece to the bench.

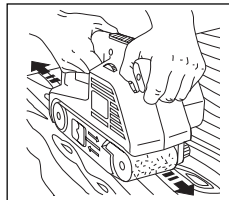

Sand wood in the direction of the grain.

- Use the correct sanding belt. The grades and grit sizes in the table under belt speed control will aid your choice.

## TOOL CARE

Never apply excessive force when you use your belt sander. Too much force can result in an overload and cause damage to the motor or the workpiece. If your belt sander becomes too hot, operate it without load for 2 minutes. Always keep the air cooling vents clear. To clean your belt sander, proceed as follows: Disconnect the plug from the electricity supply.

# ENGLISH

Use a clean dry paint brush to clear vents and ducts.  
Clean the housings using a clean damp cloth (do not use solvents, petrol or turpentine).

To clean the sanding belt, hold a wire brush against the belt while operating your belt sander.

## **EC DECLARATION OF CONFORMITY**

We declare that units: **KA75, KA75E, KA83, KA83E**  
conform to 89/392/EEC, 89/336/EEC, EN55014,  
73/23/EEC, EN55104, EN50144, EN61000

A weighted sound pressure 98dB (A)

A weighted sound power 111dB (A)

Hand/arm weighted vibration  $<2.5\text{m/s}^2$



Brian Cooke - Director of Engineering  
Black & Decker Ltd, Spennymoor, County Durham  
DL16 6JG United Kingdom

The Black & Decker policy is one of continuous improvement to our product and as such we reserve the right to change the product specification without prior notice.

# Lijadora de banda - manual de instrucciones

## INSTRUCCIONES DE SEGURIDAD

**¡Precaución!** Cuando use herramientas eléctricas, deberá tomar siempre unas precauciones básicas para evitar el riesgo de incendio, descargas eléctricas o daños personales. Entre otras, las que le indicamos a continuación. Antes de usar esta máquina, lea con atención todas estas instrucciones y guárdelas para cualquier consulta.

### Para mayor seguridad:

- **Mantenga despejada la zona de trabajo.** Las zonas y los bancos de trabajo desordenados son más propensos a que se produzcan daños personales.
- **Tenga en cuenta su ambiente de trabajo.** No exponga las herramientas eléctricas a la lluvia. No las use en sitios mojados o húmedos. Mantenga la zona de trabajo bien iluminada. No use las herramientas eléctricas cerca de líquidos o gases inflamables.
- **Protéjase contra descargas eléctricas.** Evite el contacto corporal con elementos de masa (tuberías, radiadores, frigoríficos).
- **Mantenga a los niños alejados.** No deje que otras personas toquen la herramienta o el cable. Manténgalas alejadas de la zona de trabajo.
- **Guarde las herramientas cuando no las use.** Guárdelas en un lugar seco, alto y cerrado, fuera del alcance de los niños.
- **No fuerce la herramienta.** Funcionará mejor y de forma más segura a la velocidad para la que está diseñada.
- **Use la herramienta adecuada.** No fuerce las herramientas o accesorios pequeños utilizándolos en trabajos de herramientas pesadas. No use las herramientas para trabajos para los que no están diseñadas; por ejemplo, no use una sierra circular para cortar troncos o leña.
- **Lleve ropa apropiada.** No lleve ropa suelta ni bisutería; podría engancharse en las partes móviles. Cuando trabaje en exteriores, le recomendamos usar guantes de goma y calzado que no resbale. No lleve el pelo suelto; recójase con algo que lo cubra.
- **Use gafas de seguridad.** Si además se produce polvo, lleve una máscara o mascarilla.
- **No tire del cable.** No lleve la herramienta por el cable ni tire de él para desenchufarla. Mantenga el cable alejado del calor, la grasa y los bordes cortantes.
- **Sujete la pieza de trabajo.** Use abrazaderas o un tornillo de banco para sujetar la pieza. Es más seguro que usar las manos y así tendrá las dos manos libres para manejar la herramienta.

- **No adopte posturas forzadas al usar la herramienta.** Manténgase en todo momento en equilibrio sobre sus pies.
- **Cuide las herramientas para mantenerlas en buen estado.** Manténgalas limpias y afiladas, para que funcionen mejor. Siga las instrucciones de lubricación y cambio de accesorios. Inspeccione periódicamente los cables y alargaderas y si presentan algún defecto, llévelos a reparar a un centro de servicio autorizado. Mantenga las empuñaduras limpias, secas y sin aceite y grasa.
- **Desenchufe las herramientas cuando no las use,** antes de inspeccionarlas y cuando vaya a cambiar accesorios como las cuchillas, brocas o fresas.
- **Quite las llaves de ajuste.** Acostúmbrase a comprobar siempre si ha quitado las llaves de ajuste, antes de poner en marcha la herramienta.
- **Evite la puesta en marcha accidental.** No lleve una herramienta enchufada con el dedo en el interruptor. Antes de enchufar la herramienta a la corriente, compruebe si está desconectada.
- **Uso de alargaderas.** Cuando use la herramienta en exteriores, use sólo alargaderas especificadas para exteriores.
- **Manténgase alerta.** Mire lo que está haciendo. Use el sentido común. No use una herramienta eléctrica cuando esté cansado.
- **Conecte el equipo de extracción de serrín.** Si su máquina tiene conector para aspirador o bolsa de recogida del serrín, procure conectarlos y usarlos, sobre todo si trabaja en espacios reducidos.
- **Compruebe el estado de la herramienta.** Cuando un protector u otra pieza esté dañado, antes de seguir usando la herramienta revíselo con gran atención y compruebe si funciona correctamente según el uso al que está destinado. Compruebe la alineación de las piezas móviles, si hay piezas atascadas, rotas, montadas y con cualquier otro defecto o signo de que no van a funcionar bien. Si no se indica otra cosa en el presente manual, siempre que un protector o cualquier otra pieza esté dañado se debe sustituir inmediatamente o reparar en un centro de servicio autorizado. Lleve los interruptores defectuosos a un centro de servicio autorizado para su cambio o reparación. No use nunca la herramienta si el interruptor no funciona perfectamente.
- **¡Precaución!** El uso de accesorios o piezas no recomendadas expresamente en este manual de instrucciones puede representar riesgos de daños personales.

# ESPAÑOL

- **La reparación de la herramienta debe hacerla una persona cualificada.** Esta herramienta eléctrica cumple todas las normas de seguridad aplicables. Sólo las personas cualificadas deberán llevar a cabo las reparaciones, usando piezas de recambio originales. Si esto no se cumple, podría resultar muy peligroso para el usuario.

¡Guarde estas instrucciones!

## DOBLE AISLAMIENTO



Su herramienta lleva doble aislamiento. Esto supone que todas las partes metálicas externas están aisladas eléctricamente, lo cual se consigue colocando una barrera aislante extra entre las partes mecánicas y eléctricas de la máquina, que evita tener que conectar la máquina a masa. **Nota:** El doble aislamiento no le exime de tomar las precauciones de seguridad normales cuando use esta herramienta. El sistema de doble aislamiento es para protegerle mejor contra posibles daños derivados de algún fallo en el aislamiento eléctrico.

## SEGURIDAD ELÉCTRICA

Compruebe si el voltaje de su instalación coincide con el de la herramienta, que aparece en la placa de características. Esta herramienta lleva cable y enchufe de dos hilos.

## ALARGADERAS

Podrá usar alargaderas Black & Decker de dos hilos y hasta 30m sin que su herramienta pierda potencia.

**Nota:** No use una alargadera si no es absolutamente necesario. El uso de alargaderas inadecuadas puede producir riesgo de incendio y descargas eléctricas. Si utiliza una alargadera, compruebe si está bien conectada y en perfecto estado.

## LAS HERRAMIENTAS DESECHADAS Y EL MEDIO AMBIENTE



Si un día ve que tiene que cambiar su herramienta o que ya no le sirve, piense en la protección del medio ambiente. Los Centros de Servicio Black & Decker aceptarán sus herramientas viejas para tirarlas de modo que no contaminen.

## LA GARANTÍA BLACK & DECKER

Si su producto Black & Decker presenta algún defecto de materiales o mano de obra dentro de los 24 meses siguientes a la fecha de compra, le garantizamos que cambiaremos las piezas defectuosas o, a nuestro criterio, le ofreceremos otra unidad gratis, siempre que:

- Se devuelva el producto a Black & Decker o a un Centro de Servicio autorizado, aportando prueba de la fecha de compra.
- El producto no se haya utilizado para fines profesionales o para alquilarlo.
- El producto no haya sido maltratado o usado de forma incorrecta.
- El producto no haya sufrido daños debidos a objetos o sustancias extrañas o un accidente.
- No se haya intentado repararlo por personal distinto al de nuestros Centros de Servicio autorizados.

## ACCESORIOS

El rendimiento de cualquier herramienta eléctrica depende de los accesorios utilizados. Los accesorios originales Black & Decker están fabricados con la máxima calidad y diseñados de modo que mejoren el rendimiento de sus herramientas eléctricas. Con accesorios originales Black & Decker obtendrá el máximo rendimiento de sus herramientas eléctricas Black & Decker.

## DATOS TÉCNICOS

El nivel de presión sonora de esta herramienta cumple la legislación de la UE. No obstante, si el ruido le resulta incómodo, le recomendamos que tome las medidas adecuadas para protegerse los oídos. El ruido suele molestar cuando la presión sonora supera los 85dB (A).

La política de Black & Decker es la mejora continua de nuestros productos, y por ello nos reservamos el derecho a cambiar las especificaciones de nuestros productos sin previo aviso.

## CARACTERÍSTICAS

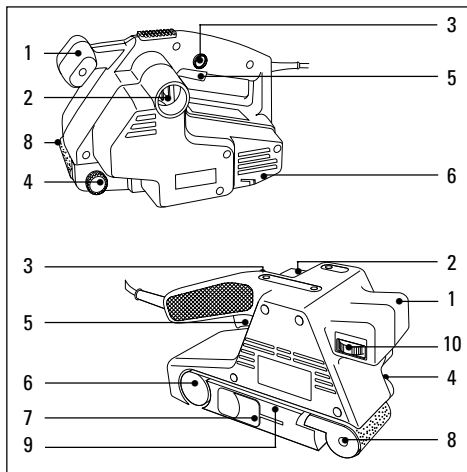

1. Empuñadura delantera
2. Bolsa para serrín o conector para aspirador
3. Interruptor de bloqueo
4. Botón de ajuste de la pista
5. Conmutador de conexión/desconexión
6. Rodillo impulsor
7. Palanca para tensar la banda
8. Rodillo delantero de la banda
9. Indicador de dirección de rotación de la banda
10. Control de velocidad de la banda (modelos electrónicos solamente)

Este producto puede venir con algunas o con todas las funciones mencionadas. **Nota:** Este manual cubre también los números de catálogo con sufijo alfabético. Mayores detalles de su producto se hallan en el envase.

## MODO DE OPERAR SU LIJADORA DE BANDA

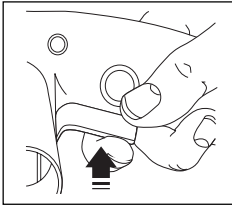

Para poner en marcha su lijadora de banda, presione el conmutador de conexión/desconexión (5). Para detener la lijadora, suelte el conmutador de conexión/desconexión.

Si se requiere de operación continua, proceda de la siguiente manera:

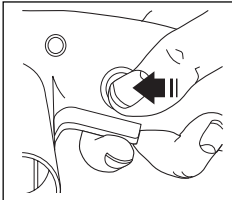

Presione el conmutador de conexión/desconexión (5). Presione el botón de bloqueo (3) y suelte el conmutador de conexión/desconexión.

Para detener la lijadora, proceda de la siguiente manera: Presione el conmutador de conexión/desconexión para soltar el botón de bloqueo. Suelte el botón de conexión/desconexión.

## CONTROL DE VELOCIDAD DE LA BANDA DE LIJA (MODELOS ELECTRÓNICOS SOLAMENTE)

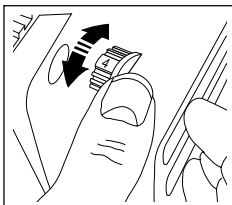

Se ofrece la función de control de velocidad de la banda de lija para ayudar a lograr un acabado perfecto. Existen varios factores que influyen en el acabado (el material,

la velocidad y el grano): se puede consultar la tabla siguiente para asesorarle en la selección de velocidades y grano más apropiados para un trabajo determinado.

Material	Posición electrónica	Grano de la banda
Madera sólida	5-max	80
Madera enchapada	3-4	150
Madera prensada	max	60/80
Plásticos	2-5	100
Acero	5-max	80
Quitar pintura	6-max	40/60
Madera de balsa	1-3	100
Acrílico	1-2	100

## MODO DE CAMBIAR LA BANDA DE LIJA

Proceda de la siguiente manera:

Desconecte el enchufe de la corriente eléctrica.

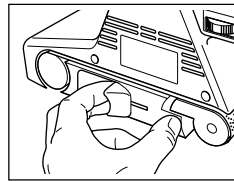

Levante la palanca (7) para quitar la tensión de la banda de lija. Retire la correa de los dos rodillos.

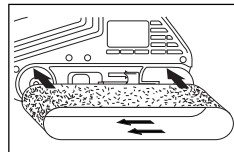

Coloque la nueva banda de lija en su posición sobre los rodillos delantero y trasero, asegurándose de que las flechas de la banda

de lija indiquen la misma dirección que las de la lijadora. Empuje la palanca (7) hacia atrás para tensar la correa de lijar. Verifique que la banda de lija esté en la pista correcta.

## MODO DE AJUSTAR LA PISTA DE LA BANDA DE LIJA

Después de cambiar la banda de lija, proceda de la siguiente manera:

Conecte el enchufe a la corriente eléctrica y ponga la lijadora en marcha.

Verifique que la banda de lija corra paralelamente con el borde exterior de la carcasa del motor.

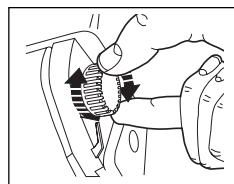

Para ajustar la pista, gire el botón de ajuste de la pista (4) hacia la derecha o hacia la izquierda como sea necesario, hasta que la banda de lija corra

# ESPAÑOL

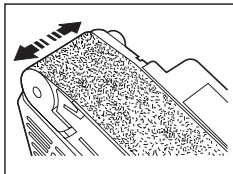

paralelamente con el borde exterior. Al girar el botón de ajuste hacia la derecha, la banda se desplaza hacia el interior de la carcasa del motor. Al girarlo hacia la

izquierda, se desplaza al exterior de la carcasa del motor.

## RECOLECCIÓN DEL SERRÍN

Cuando se usa la lijadora, se produce polvo y arenilla. Es importante que se use una bolsa para serrín (KA75/KA83) o que se conecte una aspiradora (KA75). Ambos se conectan de la misma forma, como sigue: Desconecte el enchufe de la corriente eléctrica.

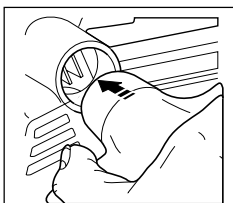

Instale la boquilla plástica de la bolsa para serrín en la salida de serrín de su lijadora y presione hasta que entre a fondo, usando el marco de alambre de la bolsa para serrín.

Para sacar la bolsa para serrín, desconecte el enchufe de la corriente eléctrica y tire de la boquilla plástica para sacarla de la salida de la máquina.

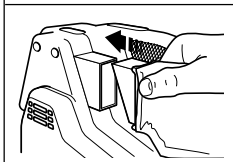

**Nota:** No permita que se llene demasiado la bolsa. Vacíe la bolsa de serrín cada 5 minutos.

**Advertencia:** Cuando trabaje en superficies de metal, no use la bolsa para serrín ni la aspiradora, porque se producen chispas. Use gafas de seguridad. Debido al peligro de incendio, no use la lijadora para lijar superficies de magnesio.

## CONSEJOS ÚTILES

- Siempre debe poner su lijadora en marcha antes de que tenga contacto con la pieza de trabajo, y no debe apagarla mientras esté en contacto con la misma.
- Use el control de velocidad de la banda para seleccionar la velocidad apropiada según el trabajo a realizar (modelos electrónicos solamente).
- Siempre sostenga la lijadora con las dos manos.
- Se puede usar la lijadora montada en un banco. El soporte de la lijadora se puede obtener separadamente de Black & Decker.
- Cuando sea posible, use un tornillo de banco para sujetar la pieza de trabajo al banco.

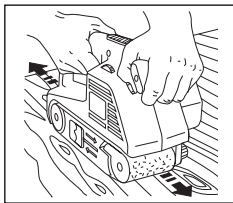

Lije la madera siguiendo la dirección de la veta.

- Cuando se use la lijadora montada en un banco, se puede usar el ensamblador de ingletes para guiar la pieza de trabajo. Se puede obtener el ensamblador de ingletes separadamente, y es útil también para lijar ranuras y cortes en bisel.
- Para lijar artículos pequeños, se recomienda usar la guía transversal (que se puede adquirir separadamente).
- El marco para lijar es útil cuando se lijan superficies grandes. Permite controlar el material que se elimina, y garantiza una superficie plana.
- Utilice la banda de lija apropiada. Los números y tamaños de grano de la tabla que se encuentra debajo del control de velocidades de la banda le ayudarán a seleccionar la banda que corresponda.

## CUIDADO DE LA HERRAMIENTA

Nunca ejerza presión excesiva cuando use la lijadora. Un exceso de presión puede producir sobrecarga y dañar el motor o la pieza de trabajo. Si se calienta demasiado la lijadora, hágala funcionar sin carga durante unos 2 minutos. Nunca hay que tapar los orificios de ventilación. Para limpiar la lijadora, proceda de la siguiente manera: Desconecte el enchufe de la corriente eléctrica. Utilice una brocha seca para limpiar orificios y conductos. Use un trapo limpio y húmedo para limpiar las cajas protectoras (no use solventes, gasolina ni trementina). Para limpiar la correa de lijar, sostenga un cepillo de alambre sobre la correa mientras la lijadora esté en marcha.

## DECLARACIÓN DE CONFORMIDAD DE LA UE

Declaramos que estas unidades: **KA75, KA75E, KA83, KA83E** cumplen las directivas 89/392/CEE, 89/336/CEE, EN55014, 73/23/CEE, EN55104, EN50144, EN61000  
Presión sonora ponderada 98dB(A)  
Potencia sonora ponderada 111dB(A)  
Las vibraciones ponderadas al brazo/la mano son de <math><2.5\text{m/s}^2</math>

Brian Cooke - Director de Ingeniería  
Black & Decker, Spennymoor, Co Durham, DL16 6JG, RU

# Ponceuses à bande - notice d'utilisation

## RÈGLES DE SÉCURITÉ

**Attention!** Lorsque vous utilisez un appareil électroportatif, le respect systématique de ces quelques règles élémentaires de sécurité doit permettre de réduire les risques d'incendie, d'électrocution ou de blessures physiques. Assurez-vous d'avoir bien lu et assimilé ces règles avant de commencer à utiliser votre machine.

### Pour une utilisation sans risque:

- **Gardez une zone de travail rangée.** Un endroit propre et rangé évite tout accident.
- **Prenez garde à l'environnement de travail.** Ne pas exposer les outils à la pluie. Ne pas les utiliser dans un endroit humide ou mouillé. S'assurer que la zone de travail est correctement éclairée. Ne jamais utiliser un outil électroportatif lorsqu'il y a risque d'incendie ou d'explosion.
- **Prenez garde au risque de décharge électrique.** Autant que possible, éviter les contacts directs avec des surfaces reliées à la terre (par exemple un réfrigérateur, un radiateur).
- **Tenez les enfants à l'écart.** Ne pas laisser d'autres personnes toucher l'outil ou le câble d'alimentation. Les tenir à l'écart de la zone de travail.
- **Rangez les outils après usage.** Après utilisation, l'outil doit être rangé dans un endroit sec et en hauteur ou sous clé, hors de portée des enfants.
- **Ne forcez pas sur l'outil.** L'outil fonctionnera mieux et avec plus de sécurité si vous l'utilisez au rythme pour lequel il a été conçu.
- **Utilisez le bon outil.** Ne tentez pas de faire avec un outil premier prix ou ses accessoires le travail d'un outil plus puissant. Utilisez toujours un outil pour le travail pour lequel il a été conçu. Par exemple, n'utilisez pas une scie circulaire pour couper la branche d'un arbre ou l'abattre.
- **Portez un habillement adapté.** Ne portez pas d'habits lâches ou de bijoux qui pourraient se prendre dans les parties mobiles de l'outil. Des gants en caoutchouc et des chaussures antidérapantes sont recommandés pour une utilisation en plein air. Accrochez vos cheveux.
- **Portez des lunettes de protection.** Portez un masque de protection ou anti-poussière si l'utilisation que vous faites de l'appareil dégage de la poussière ou se situe dans un endroit clos.
- **Ne maltraitez pas le cordon de raccordement.** Ne portez jamais l'outil par son cordon. Ne tirez jamais sur le cordon pour débrancher l'outil. Tenez toujours le cordon à l'abri de la chaleur et à l'écart de la partie coupante de l'outil.

- **Prenez garde au câble d'alimentation.** Utilisez des serre-joints ou un étau pour maintenir le matériau sur lequel vous travaillez. Cela est plus sûr que de tenir le matériau d'une main et vous permet d'avoir les deux mains libres pour faire fonctionner l'outil.
- **Veillez à bien rester en équilibre.** Soyez toujours en bon appui sur vos deux pieds et gardez l'équilibre à tout moment.
- **Entretenez bien vos outils.** Gardez les outils coupants, aiguisés et propres pour de meilleures performances en toute sécurité. Merci de suivre les instructions pour lubrifier ou changer les accessoires. Inspectez régulièrement le câble d'alimentation, et, s'il est endommagé, faites le réparer par un service après-vente agréé. Soyez également régulièrement attentif au cordon de rallonge. Remplacez-le si nécessaire. Maintenez les poignées de l'outil propres, sans huile ni graisse.
- **Débranchez l'outil.** Retirez la prise du secteur lorsque vous n'utilisez pas l'outil et à chaque fois que vous l'entretenez, que vous changez un accessoire comme les lames, les forets, les fers d'un rabot... .
- **Enlevez les clés de serrage avant utilisation.** Avant de mettre en marche, prenez l'habitude de vérifier que les clés de serrage ne sont pas restées sur la machine mais sont bien rangées dans l'emplacement prévu à cet effet.
- **Évitez les démarrages intempestifs.** Ne prenez pas un appareil branché sur le secteur en posant le doigt sur la gâchette. Assurez-vous que l'interrupteur est sur la position arrêt avant de brancher votre outil.
- **Utilisez des rallonges spécialement prévues pour le plein air.** Lorsque vous utilisez un outil à l'extérieur, n'utilisez que des rallonges spécialement prévues pour le plein air.
- **Restez attentifs et concentrés sur votre travail.** Soyez attentifs à ce que vous faites. Faites preuve de bon sens. N'utilisez pas d'outil lorsque vous êtes fatigué.
- **Branchez votre outil sur un aspirateur.** S'il existe un mécanisme de connexion à un aspirateur, assurez vous qu'il est correctement mis en place et utilisé, particulièrement dans un environnement clos.
- **Vérifiez si votre appareil est endommagé.** Avant de continuer à utiliser l'outil, la protection ou la partie de l'outil qui est endommagée doit être inspectée attentivement pour déterminer si l'outil peut encore fonctionner. Assurez vous de l'alignement des parties mobiles, du bon serrage et du bon montage des parties et des autres éléments qui pourraient affecter son bon fonctionnement. Une protection ou

# FRANÇAIS

toute autre partie endommagée doit être correctement réparée ou changée par un SAV agréé comme indiqué dans ce manuel. Faites également remplacer un interrupteur défectueux par un SAV agréé. N'utilisez jamais un outil dont l'interrupteur de mise en marche ne fonctionne pas.

- **Attention!** L'utilisation d'un accessoire ou d'un complément autre que ceux recommandés dans ce manuel d'utilisation peut provoquer des risques de blessures physiques.
- **Faites réparer votre outil par une personne qualifiée.** Cet outil électroportatif correspond aux règles de sécurité en vigueur. Sa réparation ne doit être prise en charge que par une personne qualifiée en utilisant des pièces détachées d'origine. Dans le cas contraire, ce peut être très dangereux pour l'utilisateur.

**Conservez bien ces instructions!**

## DOUBLE ISOLATION



Votre outil est totalement isolé. Cela signifie que les parties métalliques externes sont isolées des sources électriques principales. Cela est possible grâce aux barrières isolantes placées entre les composants électriques et la partie mécanique, rendant ainsi inutile le branchement de cet outil sur une prise de terre.

**Note:** La double isolation ne dispense pas du bon respect des règles de sécurité pour l'utilisation de cet outil. Le système d'isolation renforce la protection contre les accidents pouvant résulter d'une éventuelle défaillance de l'isolation électrique à l'intérieur de l'outil.

## SÉCURITÉ ÉLECTRIQUE

Assurez-vous que votre installation est au même voltage que celui indiqué sur la plaque signalétique. Cet outil est équipé avec un câble et une prise deux phases.

## RALLONGES

Vous pouvez utiliser jusqu'à 30 mètres de rallonges deux phases Black & Decker sans perte de puissance. Note: Une rallonge ne doit être utilisée que si elle est absolument nécessaire. L'utilisation d'un câble non approprié peut provoquer un risque d'incendie ou de décharge électrique. Si une rallonge doit être utilisée, assurez-vous qu'elle est correctement connectée.

## L'ENVIRONNEMENT ET LES VIEUX OUTILS



S'il vous arrivait un jour de penser que votre outil ne sert plus ou qu'il doit être remplacé, pensez à

la protection de l'environnement. Les centres Black & Decker prendront en charge vos vieux outils et en disposeront en toute sécurité pour l'environnement

## LE SERVICE APRÈS-VENTE BLACK & DECKER (FRANCE)

Tous nos produits sont scrupuleusement testés avant leur sortie d'usine. Cependant si votre appareil présente un défaut, renvoyez-le à une agence agréée par le service après-vente Black & Decker dont vous trouverez les coordonnées sur minitel. Consultez le 3611 Black & Decker dans le département du Rhône. Pour toute information sur notre réseau S.A.V., et obtenir une liste complète des concessionnaires les plus proches, horaires d'ouverture etc., consultez également le minitel.

## GARANTIE BLACK & DECKER (FRANCE)

C'est parce que nous sommes sûrs de la qualité de nos produits que nous pouvons être les premiers à proposer une garantie totale pièces et main d'œuvre d'une durée de 2 ans. La garantie légale couvrant les défauts ou vices cachés (article 1641 et suivants du code civil) est applicable en tout état de cause. La garantie est effective dans la mesure où ce produit est retourné, non démonté, à l'un de nos centres agréés; il doit être accompagné d'un avis indiquant les anomalies constatées ainsi que d'une preuve de garantie (certificat de garantie dûment rempli et portant le cachet du revendeur ou ticket de caisse).  
Sont exclus de la garantie:

- Les produits réparés par des tiers.
- Les pannes dues à une mauvaise utilisation, à un entretien défectueux.

## GARANTIE BLACK & DECKER (SUISSE)

Nous vous félicitons d'avoir porté votre choix sur un appareil Black & Decker. La fabrication soignée de ce produit de qualité nous permet de vous accorder une période prolongée de garantie de 2 ans à partir de la date d'achat. Par conséquent, si contre toute attente votre appareil présentait un défaut durant les 24 mois qui suivent votre achat nous vous garantissons la remise en état de l'outil ou, selon notre appréciation le remplacement gratuit à condition que:

- L'appareil soit renvoyé à notre agence service après-vente autorisée accompagné de la carte de garantie ou de la preuve de l'achat (facture ou ticket de caisse avec date de l'achat).
- L'appareil ait été utilisé convenablement et que seuls des accessoires Black & Decker originaux y aient été ajoutés.



- D'éventuelles réparations n'aient été effectuées que par notre service après-vente

Les accessoires tels que par exemple foret, lame de scie, couteaux pour rabot, disque à tronçonner sont exclus de cette garantie. Des prestations de garantie n'entraînent ni une prolongation du délai de garantie ni un nouveau délai de garantie.

## LES ACCESSOIRES

La performance d'un outil est dépendante de l'accessoire utilisé. Les accessoires Black & Decker sont conçus suivant des normes très exigeantes de qualité pour maximiser les performances de votre outil. Acheter un accessoire Black & Decker vous assure d'obtenir la meilleure performance de votre outil électroportatif Black & Decker.

## DONNÉES TECHNIQUES

Le niveau sonore de cet outil est en concordance avec les directives de la CEE. Il vous est recommandé de prendre les mesures adéquates de protection auditive si le niveau sonore vous paraît trop élevé. Le niveau normal de pression acoustique ne devrait pas excéder 85 dB.

**Nota:** Cette notice d'utilisation recouvre également tous les produits du catalogue dont la référence se termine par un suffixe alphabétique. Reportez-vous à l'emballage pour déterminer la référence de votre appareil.

## CARACTÉRISTIQUES

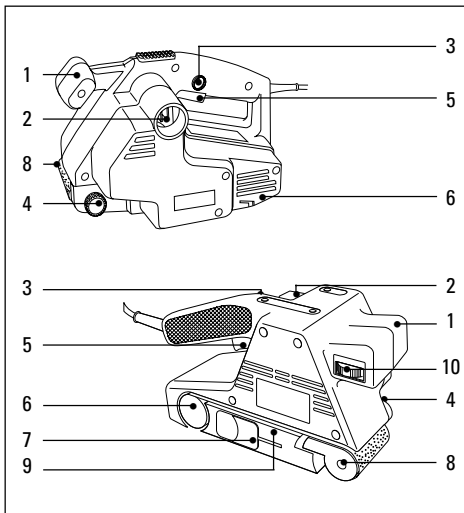

1. Poignée avant
2. Sac à poussières ou raccord d'aspirateur
3. Bouton de blocage
4. Bouton de réglage d'alignement
5. Interrupteur marche/arrêt
6. Rouleau d'entraînement
7. Levier de tension de la bande de ponçage
8. Rouleau de la courroie avant
9. Indicateur du sens de rotation de la bande
10. Régulateur de vitesse de la bande (modèles électroniques uniquement)

## FUNCTIONNEMENT DE LA PONCEUSE À BANDE

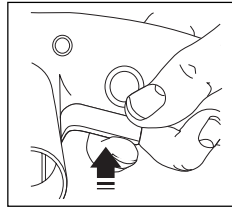

Pour mettre la ponceuse à bande en marche, appuyez sur l'interrupteur marche/arrêt (5).

Pour mettre la ponceuse à bande à l'arrêt, relâchez l'interrupteur

marche/arrêt.

Pour travailler en continu, suivez les instructions suivantes:

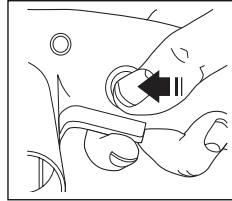

Appuyez sur l'interrupteur marche/arrêt (5). Appuyez sur le bouton de blocage (3) et relâchez l'interrupteur marche/arrêt.

Pour mettre la ponceuse à bande au repos, suivez les instructions suivantes:

Appuyez sur l'interrupteur marche/arrêt pour dégager le bouton de blocage. Relâchez l'interrupteur marche/arrêt.

## RÉGULATEUR DE VITESSE DE LA BANDE (MODÈLES ÉLECTRONIQUES UNIQUEMENT)

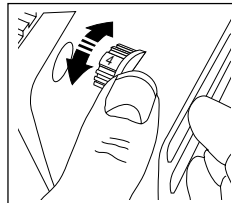

Le régulateur de vitesse de la bande vous permet d'obtenir une finition parfaite. Divers facteurs affectent la finition (matériau, vitesse et grain). Utilisez le tableau ci-dessous pour vous

aider à déterminer la vitesse et le grain qui conviennent le mieux au travail en main.

# FRANÇAIS

Matériaux	Position électronique	Grain de la bande
Bois dur	5-max	80
Bois contre-plaqué	3-4	150
Bois aggloméré	max	60/80
Plastique	2-5	100
Acier	5-max	80
Retrait de peinture	6-max	40/60
Balsa	1-3	100
Acrylique	1-2	100

## REMPLACEMENT DE LA BANDE DE PONÇAGE

Suivez les instructions suivantes:

Débranchez l'appareil de l'alimentation électrique.

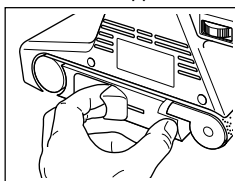

Tirez le levier (7) pour relâcher la tension de la bande de ponçage. Retirez la bande de ponçage de ses deux rouleaux.

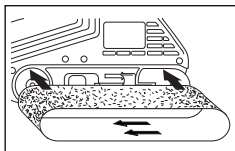

Mettez la nouvelle bande de ponçage en place sur les rouleaux avant et arrière, en vérifiant que les flèches de la bande de ponçage

et celles de la ponceuse sont bien dans le même sens. Poussez le levier (7) vers l'arrière pour tendre la bande de ponçage. Vérifiez l'alignement de la bande de ponçage.

## RÉGLAGE DE L'ALIGNEMENT DE LA BANDE DE PONÇAGE

Après avoir remplacé la bande de ponçage, suivez les instructions ci-dessous:

Branchez l'appareil au courant de secteur et mettez-le en marche. Vérifiez que, lorsque l'appareil est en service, la bande de ponçage est bien parallèle au bord extérieur du carter du moteur.

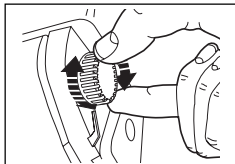

Pour régler l'alignement, tournez le bouton de réglage d'alignement (4) dans le sens des aiguilles d'une montre ou dans le sens contraire des aiguilles d'une montre, selon les besoins, jusqu'à ce que la bande de ponçage soit parallèle au bord extérieur. Si vous tournez le bouton de

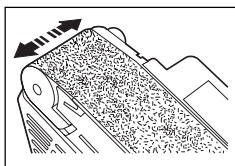

réglage dans le sens des aiguilles d'une montre, la bande de ponçage se déplacera vers l'intérieur du carter du moteur. Si vous le tournez dans le sens contraire des aiguilles d'une montre, la bande de ponçage se déplacera vers l'extérieur du carter du moteur.

## RECUEIL DES POUSSIÈRES

De la poussière et des petites particules sont produites lors de l'utilisation de la ponceuse à bande. Il est important d'utiliser un sac à poussières (KA75/KA83) ou de brancher l'appareil à un aspirateur (KA75).

Ces deux articles sont raccordés de façon similaire, comme suit:

Débranchez l'appareil de l'alimentation électrique.



Placez la buse en plastique du sac à poussières, dans la sortie de poussière de la ponceuse à bande et poussez-la à fond, en utilisant le châssis du sac à poussières.

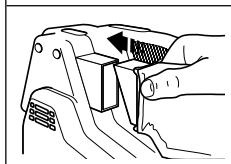

Pour enlever le sac à poussières, débranchez l'appareil de l'alimentation électrique et retirez la buse en plastique de la sortie de l'appareil.

**Nota:** Le sac à poussières ne doit jamais être trop plein. Videz le sac toutes les cinq minutes.

**Attention:** Lorsque vous travaillez sur des surfaces métalliques, n'utilisez pas le sac à poussières ou l'aspirateur car ce type de travail produit des étincelles. Portez des lunettes de protection. A cause des risques d'incendie, n'utilisez pas la ponceuse à bande pour poncer les surfaces en magnésium.

## CONSEILS UTILES

- Mettez toujours la ponceuse à bande en marche avant qu'elle n'entre en contact avec la pièce de travail, et ne la mettez pas à l'arrêt lorsqu'elle est en contact avec la pièce de travail.
- Réglez la vitesse de la bande selon le matériau (modèles électroniques uniquement).
- Portez toujours la ponceuse à bande des deux mains.
- Vous pouvez fixer la ponceuse à bande sur votre établi de travail. Vous pouvez vous procurer un support auprès de Black & Decker, en tant qu'accessoire.
- Fixez la pièce de travail à l'établi, dans la mesure du possible.

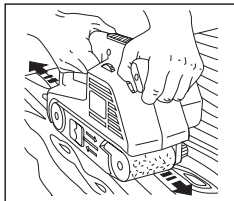

Poncez le bois dans le sens des fibres.

Brian Cooke - Directeur du développement  
Black & Decker Ltd, Spennymoor, County Durham  
DL16 6JG United Kingdom

Le souci de Black & Decker est l'amélioration continue de ses outils. Nous nous réservons donc le droit de modifier les caractéristiques d'un produit sans notification préalable.

- Vous pouvez utiliser le guide latéral et oblique pour guider la pièce de travail lorsque la ponceuse est fixée sur votre établi. Le guide latéral et oblique est disponible en tant qu'accessoire. C'est un outil utile pour poncer les rainures et les biseaux.
- Lors du ponçage de petites pièces, il est utile d'employer le guide transversal (disponible en tant qu'accessoire).
- Le support de ponçage est utile lorsque vous poncez des surfaces importantes. Il vous permet de contrôler le retrait de matériau et garantit une surface plate.
- Utiliser la bande de ponçage qui convient. Les ailes de grain du tableau de la section 'Régulateur de vitesse de la bande' vous aideront à déterminer la bande qui convient le mieux.

## ENTRETIEN DE L'APPAREIL

N'appliquez jamais de force excessive sur la ponceuse à bande afin de ne pas provoquer une surcharge qui pourrait endommager le moteur ou la pièce de travail. Si la ponceuse à bande chauffe trop, laissez-la tourner à vide pendant 2 minutes.

Vérifiez que les prises d'air ne sont pas bloquées, Pour nettoyer la ponceuse à bande, suivez les instructions ci-dessous:

Débranchez l'appareil de l'alimentation électrique.

Utilisez un pinceau sec et propre pour nettoyer les prises d'air et les conduites. Nettoyez le boîtier en utilisant un chiffon humide et propre (n'utilisez pas de solvants, de pétrole ou de térébenthine). Pour nettoyer la courroie de ponçage, maintenez une brosse en fer contre la courroie pendant que l'appareil est en marche.

## ATTESTATION DE CONFORMITÉ EC

Nous déclarons que les produits: **KA75, KA75E, KA83, KA83E** sont conformes aux 89/392/EEC, 89/336/EEC, EN55014, 73/23/EEC, EN55104, EN50144, EN61000  
Niveau de pression acoustique 98dB (A)  
Niveau de puissance acoustique 111dB (A)  
Niveau de vibration main-bras <2.5m/s<sup>2</sup>

The logo for Black &amp; Decker, featuring the word 'Black' in a stylized script font above the word 'Decker' in a bold, sans-serif font. Below the text is a horizontal line with three small circles underneath it.

# Levigatrici a nastro - istruzioni per l'uso

## NORME DI SICUREZZA GENERALI

**Attenzione!** Quando utilizzate utensili elettrici, seguite le normali precauzioni di sicurezza per ridurre il rischio di incendio, scosse elettriche o di lesioni personali.

Leggete attentamente tutte le istruzioni contenute nel presente manuale prima di utilizzare l'utensile.

Conservatele con cura.

### Per un corretto e sicuro utilizzo:

- **Tenete pulita l'area di lavoro.** Disordine e detriti sono causa di incidenti.
- **Fate attenzione a dove lavorate.** Non esponete gli utensili alla pioggia e non lavorate in posti bagnati e umidi. Illuminate bene l'area di lavoro. Non utilizzate gli utensili dove c'è il rischio di causare incendi o esplosioni.
- **Precauzioni per evitare scosse elettriche.** Evitare dove possibile, contatti del corpo con superfici con messa a terra es. tubi, radiatori, cucine, frigoriferi.
- **Tenete lontani i bambini.** Non permettete agli estranei di toccare l'utensile o il cavo elettrico. Tutti gli estranei vanno tenuti lontani dall'area di lavoro.
- **Riponete l'utensile non utilizzato.** Quando non viene utilizzato, l'utensile deve essere tenuto in un luogo asciutto e sicuro e in un ambiente chiuso, fuori dalla portata dei bambini.
- **Non forzate l'utensile.** Esso eseguirà in modo migliore e con maggiore sicurezza il compito per il quale è stato progettato.
- **Utilizzate l'utensile adatto.** Non utilizzate utensili sottodimensionati o con accessori insufficienti ad eseguire compiti gravosi. Non utilizzate utensili per lavori differenti da quelli per cui sono stati progettati, per esempio non usate una sega circolare per tagliare i rami o le radici di un albero.
- **Utilizzate un abbigliamento corretto.** Non portate abiti svolazzanti o gioielli in quanto potrebbero restare incastrati nelle parti mobili dell'utensile. Per lavori esterni si consiglia l'utilizzo di guanti di gomma e di scarpe anti- sdrucciolo. Se avete i capelli lunghi usate un copricapo.
- **Usate occhiali protettivi.** Indossate anche una mascherina protettiva se durante il lavoro si genera pulviscolo o se usate l'utensile in spazi ristretti.
- **Usate correttamente il cavo.** Non trasportate mai l'utensile tenendolo per il cavo. Non togliete la spina dalla presa tirandola per il cavo. Tenete il cavo lontano da fonti di calore, olii e bordi affilati.
- **Bloccate il pezzo di lavoro.** Utilizzate morsetti o morse da banco per fissare il pezzo in lavorazione.

E' più sicuro infatti che tenerlo con le mani e consente un migliore controllo dell'utensile.

- **Non sporgetevi.** Mantenete sempre un appoggio sicuro ed un equilibrio corretto durante il lavoro.
- **Abbiate cura dei vostri utensili.** Manteneteli affilati e puliti per ottenere prestazioni migliori e più sicure. Seguite le istruzioni per la manutenzione e la sostituzione degli accessori. Ispezionate il cavo periodicamente e, se danneggiato, fatelo sostituire da un centro di riparazioni autorizzato. Ispezionate la prolunga periodicamente e sostituirla se è danneggiata. Mantenete le impugnature asciutte e pulite, in particolare da macchie di olio o di grasso.
- **Disinserite l'utensile.** Disinseritelo quando non lo utilizzate, prima della manutenzione o durante la sostituzione degli eventuali accessori, come lame, punte e parti taglienti.
- **Togliete sempre le chiavi di servizio.** Prima di accendere l'utensile, nel caso siano previste chiavi di servizio, assicuratevi sempre di rimuoverle.
- **Evitate avviamenti accidentali.** Non trasportate l'utensile con la spina inserita tenendo il dito sull'interruttore. Assicuratevi che l'interruttore sia disinserito quando inserite la spina.
- **Usate prolunghe per l'esterno.** Quando l'utensile è usato all'esterno, usate solo prolunghe apposite per lavori esterni e certificate per tale uso.
- **Siate sempre accorti.** Fate attenzione a ciò che state facendo. Usate il buon senso. Non utilizzate elettro utensili se vi sentite stanchi.
- **Collegate le parti per l'aspirazione della polvere.** Se gli utensili sono provvisti di parti per l'aspirazione della polvere o di altre parti aggiuntive, assicuratevi che queste siano ben collegate prima di utilizzarli, in particolare negli spazi ristretti.
- **Controllate le parti danneggiate.** Prima di ogni utilizzo, controllate che l'utensile, le difese e le altre parti siano in ordine e possano operare correttamente. Controllate l'allineamento delle parti mobili ed il loro collegamento. Controllate eventuali rotture, il montaggio dei vari componenti e ogni altra condizione che possa pregiudicare il corretto funzionamento dell'utensile. Le parti eventualmente rotte devono essere sostituite o correttamente riparate da un centro di assistenza autorizzato. Fate sostituire da un centro autorizzato anche gli eventuali interruttori difettosi. Non utilizzate l'utensile se l'interruttore non funziona correttamente.
- **Attenzione!** L'utilizzo di accessori non indicati in questo manuale può essere causa di incidenti.

- **Fate riparare il vostro utensile da personale qualificato.** Il sistema elettrico di questo utensile è conforme alle principali norme di sicurezza. Le riparazioni devono essere effettuate da personale autorizzato, utilizzando parti di ricambio originali. Diversamente, ciò potrebbe comportare gravi lesioni personali all'utilizzatore.

**Conservate con cura queste istruzioni!**

## DOPPIO ISOLAMENTO



Il vostro utensile è a doppio isolamento.

Ciò significa che tutte le parti metalliche esterne sono isolate elettricamente dalla rete elettrica. Questo si ottiene inserendo almeno due barriere isolanti tra i componenti elettrici e quelli meccanici rendendo inutile il collegamento a terra. **Nota:** Il doppio isolamento non esime dal seguire le normali norme di sicurezza durante l'uso. Il sistema di isolamento è una ulteriore protezione contro danni causati da un possibile mal-funzionamento dell'isolamento elettrico all'interno dell'utensile.

## SICUREZZA NEL COLLEGAMENTO ELETTRICO

Assicuratevi che l'alimentazione sia compatibile con quella indicata sulla targa dell'utensile. L'utensile è dotato di cavo e spina a doppio rivestimento.

## CAVO DI PROLUNGA

Potete utilizzare fino a 30m di prolunga a doppio rivestimento, senza che ciò causi perdita di potenza.

**Nota:** La prolunga non deve essere utilizzata se non strettamente necessaria. L'uso di una prolunga non adatta può risultare causa di incendi o scosse elettriche. Se l'uso della prolunga è necessario, assicuratevi che sia ben collegata ed in buone condizioni.

## ELIMINAZIONE DEL PRODOTTO E AMBIENTE



Se un giorno dovete trovare che il vostro utensile necessita di essere sostituito o non vi serve più, pensate alla salvaguardia dell'ambiente circostante. I Centri di Assistenza Black & Decker accetteranno il vostro utensile e provvederanno ad eliminarlo in modo corretto.

## GARANZIA

Negli stabilimenti Black & Decker tutti i prodotti e i processi produttivi sono sottoposti a quei controlli che permettono alle nostre fabbriche di fregiarsi della certificazione ISO9001, sinonimo di eccellenza.

Se nonostante tutti i controlli, il prodotto manifestasse

anomalie di fabbricazione, dovute a difetti di materiale o di funzionamento, entro i primi 24 mesi dalla data di acquisto Black & Decker si impegna alla riparazione in garanzia del prodotto, stanti le seguenti condizioni:

- Il prodotto venga ritornato al Centro di Assistenza Black & Decker unitamente ad un documento che ne comprovi la data di acquisto (bolla, fattura o scontrino fiscale).
- Il prodotto non abbia mai subito abusi, non sia stato usato in maniera incompatibile con la sua tecnologia o il difetto non sia causato da evidente incuria.
- Il prodotto non sia stato manomesso o non abbia subito un tentativo di riparazione da persone non facenti parte di un Centro di Assistenza autorizzato. La durata di questa garanzia è offerta come ulteriore servizio al cliente ed è più ampia di quanto richiesto dalle attuali disposizioni in vigore. I prodotti delle linee Black & Decker sono pienamente rispondenti a tutte le normative vigenti al momento della costruzione. L'utilizzo di ricambi ed accessori non originali può danneggiare l'utensile o ridurne in maniera significativa le prestazioni e la sicurezza. In alcuni casi ciò può avere l'effetto di vanificare le condizioni di garanzia.

## SERVIZIO DI ASSISTENZA BLACK & DECKER

Se il vostro prodotto necessita di riparazione o avete bisogno di aiuto o consigli per la manutenzione del vostro utensile Black & Decker, vi suggeriamo di contattare la Filiale di Assistenza più vicino a casa vostra. Potete telefonare per ottenere tutte le informazioni necessarie e prendere accordi per portare o inviare il vostro prodotto al Centro di Assistenza selezionato.

## ACCESSORI

Le prestazioni di ogni utensile dipendono dal tipo di accessorio usato. Gli accessori Black & Decker sono prodotti in linea con standard di alta qualità e sono progettati per ottimizzare le prestazioni dell'utensile. Acquistare un accessorio Black & Decker vi assicurerà la massima resa del vostro utensile Black & Decker.

## INFORMAZIONI TECNICHE

Il livello di rumore generato da questo utensile è in linea con la normativa CEE. Se nonostante ciò, dovesse risultare per voi eccessivo, vi raccomandiamo di adottare le misure di protezione adatte. Questo dovrebbe normalmente verificarsi con un livello di rumore superiore a 85dB (A).

La levigatrice presenta queste caratteristiche o parte di esse.

**NB:** Le presenti istruzioni per l'uso si riferiscono anche

# ITALIANO

a utensili con codici terminanti con una lettera dell'alfabeto. I dettagli del prodotto sono riportati sulla confezione.

## CARATTERISTICHE

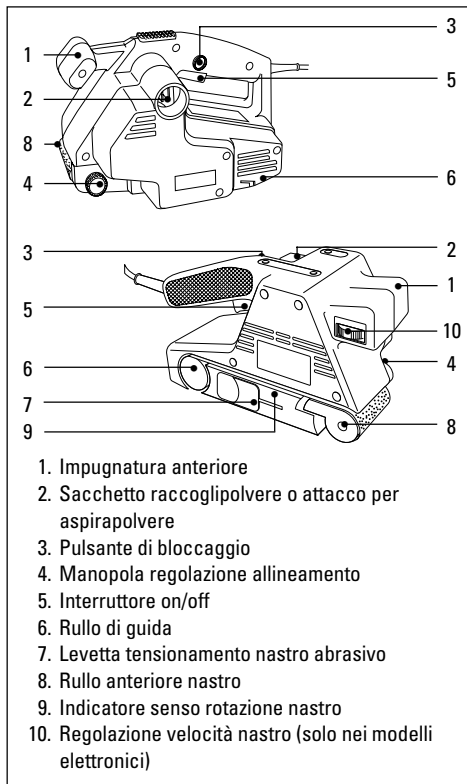

## FUNZIONAMENTO DELLA LEVIGATRICE A NASTRO

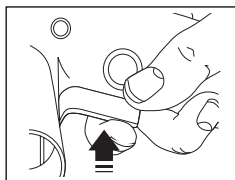

Premere l'interruttore on/off (5) per avviare la levigatrice e rilasciarlo per fermarla.

Per il funzionamento continuo procedere come segue:

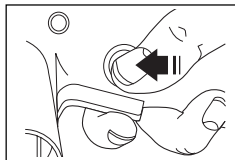

Premere l'interruttore on/off (5). Premere il pulsante di bloccaggio (3) e rilasciare l'interruttore on/off.

Per fermare l'utensile, procedere come segue:  
Premere l'interruttore on/off per sbloccare il pulsante di bloccaggio. Rilasciare l'interruttore on/off.

## REGOLAZIONE DELLA VELOCITÀ DEL NASTRO (SOLO NEI MODELLI ELETTRONICI)

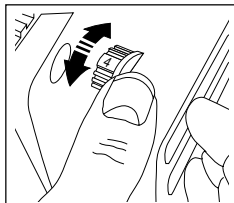

La regolazione della velocità del nastro se, in dotazione, contribuisce a realizzare una finitura perfetta. Il risultato può essere determinato da vari fattori (materiale, velocità e grana): la

seguinte tabella fornisce indicazioni per scegliere la velocità e la grana idonee al lavoro da eseguire.

Materiale	Posizione disp. elettronico	Grana del nastro abrasivo
Legno massiccio	5-max	80
Legno impiallacciato	3-4	150
Legno truciolare	max	60/80
Materiali plastici	2-5	100
Acciaio	5-max	80
Sverniciatura	6-max	40/60
Balsa	1-3	100
Acrilico	1-2	100

## SOSTITUZIONE DEL NASTRO ABRASIVO

Procedere come segue:

Staccare la spina dalla presa di corrente.

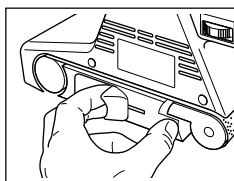

Tirare la levetta (7) per allentare la tensione sul nastro. Estrarre il nastro dai due rulli.

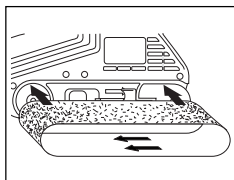

Collocare il nastro nuovo sui rulli anteriore e posteriore, accertandosi che le frecce sul nastro e sulla levigatrice siano rivolte nella stessa direzione. Spingere

all'indietro la levetta (7) per tendere il nastro. Controllarne l'allineamento.

## REGOLAZIONE ALLINEAMENTO NASTRO ABRASIVO

Una volta sostituito il nastro, procedere come segue:  
Inserire la spina nella presa di corrente e avviare la levigatrice.

Verificare che il nastro scorra parallelamente all'estremità esterna del carter motore.

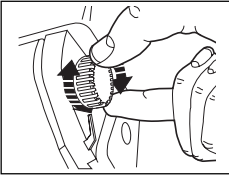

Per regolare l'allineamento, ruotare l'apposita manopola (4) in senso orario o antiorario, secondo le necessità, fino a quando il nastro non scorra parallelamente al bordo esterno. Ruotando la manopola in senso orario il nastro si sposterà verso l'interno del carter motore.

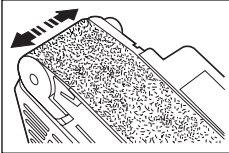

Ruotando la manopola in senso antiorario il nastro si sposterà verso l'esterno del carter motore.

## RACCOLTA POLVERE

Durante la levigatura, l'utensile produce polveri e graniglia. È importante impiegare un sacchetto raccogli-polvere (KA75/KA83) o collegare un aspirapolvere (KA75).

In entrambi i casi procedere come segue: Staccare la spina dalla presa di corrente.

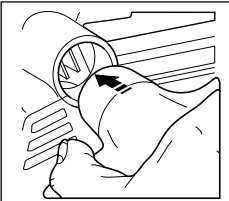

Posizionare la bocchetta di plastica del sacchetto nell'apposito foro di scarico della levigatrice e premerla energicamente in sede, servendosi del telaio metallico del sacchetto. Per togliere il sacchetto, staccare la spina dalla presa di corrente ed estrarre la bocchetta di plastica dallo scarico dell'utensile.

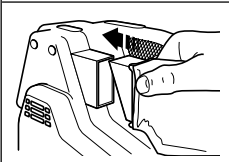

**N.B.:** Non riempire eccessivamente il sacchetto. Vuotarlo ogni 5 minuti.

**Attenzione:** La levigatura di superfici metalliche provoca la formazione di scintille, quindi non collegare il sacchetto o l'aspirapolvere all'utensile. Indossare occhiali protettivi. Dato il pericolo di incendio, non usare l'utensile per levigare superfici al magnesio.

## CONSIGLI UTILI

- Avviare sempre la levigatrice prima di portarla a contatto con il pezzo in lavorazione e spegnerla solo

dopo averla allontanata dal pezzo stesso.

- Impostare la regolazione della velocità del nastro sul valore idoneo al lavoro da eseguire (soltanto per modelli elettronici).
- Impugnare sempre la levigatrice con due mani.
- È possibile impiegare la levigatrice come utensile stazionario a banco. Tra gli accessori Black & Decker è disponibile l'apposito supporto.
- Quando è possibile, fissare il pezzo al banco.

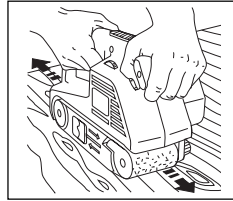

Levigare il legno nel senso della venatura.

- Quando si impiega la levigatrice come utensile stazionario a banco, è possibile direzionare il pezzo mediante la guida laterale e obliqua disponibile tra gli accessori, indicata anche per levigare parti incavate e smussate.
- Per levigare pezzi piccoli è utile la guida ad avanzamento trasversale (disponibile tra gli accessori).
- La cornice per levigare consente di lavorare su superfici ampie, controllando l'asportazione del materiale e garantendo una levigatura omogenea.
- Impiegare il nastro abrasivo idoneo. Le qualità e le grane riportate in tabella al paragrafo "Regolazione velocità nastro" saranno di aiuto nella scelta.

## SALVAGUARDIA DELL'UTENSILE

Durante l'uso non esercitare una pressione eccessiva sulla levigatrice perché potrebbe sovraccaricarsi causando danni al motore o al pezzo. In caso di surriscaldamento della levigatrice, si consiglia di farla funzionare a vuoto per 2 minuti. Mantenere sempre pulite le prese d'aria del carter motore.

Per pulire la levigatrice, procedere come segue: Staccare la spina dalla presa di corrente. Impiegare un pennello asciutto e pulito per pulire le prese d'aria e i condotti. Pulire gli alloggiamenti con un panno umido e pulito (non impiegare solventi, benzina o trementina). Per pulire la levigatrice, appoggiare una spazzola metallica contro il nastro mentre l'utensile è in funzione.

## DICHIARAZIONE DI CONFORMITÀ EC

Si dichiara che i prodotti:

**KA75, KA75E, KA83, KA83E** sono conformi a 89/392/EEC, 89/336/EEC, EN55014, 73/23/EEC, EN55104, EN50144, EN61000

# ITALIANO

Pressione sonora 98dB (A)

Potenza sonora 111dB (A)

Livello di vibrazione mano-braccio <2.5m/s<sup>2</sup>



Brian Cooke - Director of Engineering

Black & Decker Ltd, Spennymoor, County Durham

DL16 6JG, United Kingdom

La politica della Black & Decker è di migliorare continuamente i propri prodotti, per cui l'azienda si riserva il diritto di cambiare le caratteristiche del prodotto senza previa comunicazione.



# Gebruiksaanwijzing bandschuurmachine

## VEILIGHEIDSISTRUCTIES

**Waarschuwing!** Neem bij het gebruik van elektrische machines altijd de plaatselijk geldende veiligheidsvoorschriften in acht in verband met brandgevaar, gevaar voor elektrische schok en lichamelijk letsel. Lees ook onderstaande instructies aandachtig door voordat u met de machine gaat werken. Bewaar deze instructies zorgvuldig!

### Voor een veilig gebruik:

- **Zorg voor een opgeruimde werkomgeving.** Een rommelige werkomgeving leidt tot ongelukken.
- **Houd rekening met omgevingsinvloeden.** Stel elektrische machines niet bloot aan regen of vocht. Zorg dat de werkomgeving goed is verlicht. Gebruik elektrische machines niet in de buurt van brandbare of explosieve vloeistoffen en gassen.
- **Voorkom een elektrische schok.** Vermijd lichamelijk contact met gearde voorwerpen (bijv. buizen, radiatoren, fornuizen en koelkasten).
- **Houd kinderen uit de buurt.** Laat andere personen niet aan de machine of het verlengsnoer komen; houd ze weg van de werkomgeving.
- **Berg de machine veilig op.** Berg niet in gebruik zijnde elektrische machines op in een droge, afgesloten ruimte, buiten het bereik van kinderen.
- **Forceer de machine niet.** De machine werkt beter en veiliger indien deze wordt belast zoals beoogd bij het ontwerp.
- **Gebruik de juiste machine.** Gebruik geen lichte machine of hulpstukken voor het werk van zware machines. De machine werkt beter en veiliger indien u deze gebruikt voor het beoogde doel. Gebruik bijv. geen cirkelzaag voor het zagen van boomstammen of takken.
- **Draag geschikte werkkleding.** Draag geen wijde kleding of loshangende sieraden. Deze kunnen door de bewegende delen worden gegrepen. Draag bij het werken buitenshuis bij voorkeur rubberen werkhandschoenen en schoenen met profielzolen. Houd lang haar bijeen.
- **Draag een veiligheidsbril.** Gebruik ook een gezichts- of stofmasker bij werkzaamheden in enge ruimtes of werkzaamheden waarbij stofdeeltjes of spanen vrijkomen.
- **Gebruik het snoer niet verkeerd.** Draag de machine nooit aan het snoer. Trek niet aan het snoer om de stekker uit het stopcontact te verwijderen. Houd het snoer uit de buurt van warmtebronnen, olie en scherpe randen.

- **Klem het werkstuk goed vast.** Gebruik klemmen of een bankschroef om het werkstuk te fixeren. Dit is veiliger, bovendien kan de machine dan met beide handen worden bediend.
- **Zorg voor een veilige houding.** Zorg altijd voor een juiste, stabiele houding.
- **Onderhoud de machine met zorg.** Houd de machine en de accessoires schoon en scherp om beter en veiliger te kunnen werken. Houd u aan de instructies met betrekking tot het onderhoud en het vervangen van accessoires. Controleer regelmatig het snoer en laat dit bij beschadigingen door een erkend Black & Decker Service-center repareren. Controleer het verlengsnoer regelmatig en vervang het in geval van beschadiging. Houd de bedieningselementen droog en vrij van olie en vet.
- **Trek de stekker uit het stopcontact.** Schakel de stroom uit en wacht totdat de machine volledig stil staat voordat u deze achterlaat. Trek de stekker uit het stopcontact wanneer u de machine niet gebruikt, tijdens onderhoud of bij het vervangen van accessoires.
- **Verwijder sleutels of hulpgereedschappen.** Controleer vóór het inschakelen altijd of sleutels en andere hulpgereedschappen zijn verwijderd.
- **Voorkom onbedoeld inschakelen.** Draag een op het stroomnet aangesloten machine niet met de vinger aan de schakelaar. Laat de schakelaar los wanneer u de stekker in het stopcontact steekt.
- **Verlengsnoeren voor gebruik buitenshuis.** Gebruik buitenshuis uitsluitend voor dit doel goedgekeurde en als zodanig gemerkte verlengsnoeren.
- **Blijf voortdurend opletten.** Houd uw aandacht bij uw werk. Ga met beleid te werk. Gebruik de machine niet als u niet geconcentreerd bent.
- **Gebruik de stofafzuigvoorziening.** Indien uw machine is uitgerust met een voorziening voor het afzuigen of verzamelen van stofdeeltjes of spanen, moet deze correct worden aangesloten en gebruikt. Dit geldt met name voor werkzaamheden in enge ruimtes.
- **Controleer de machine op beschadigingen.** Controleer de machine vóór gebruik zorgvuldig op beschadigingen om er zeker van te zijn dat deze naar behoren zal functioneren. Controleer of de bewegende delen niet klemmen, verdraaid of gebroken zijn. Ga na of de accessoires en hulpstukken correct zijn gemonteerd en of aan alle andere voorwaarden voor een juiste werking is voldaan. Ga bij vervanging of reparatie van beschadigde veiligheidsinrichtingen of defecte

# NEDERLANDS

onderdelen te werk zoals aangegeven. Gebruik geen machine waarvan de schakelaar defect is. Laat de schakelaar vervangen door een erkend Black & Decker Service-center.

- **Waarschuwing!** Gebruik ter voorkoming van lichamelijk letsel uitsluitend de in deze gebruiksaanwijzing aanbevolen accessoires en hulpstukken. Gebruik de machine uitsluitend voor het beoogde doel.
- **Wend u voor reparaties tot een erkend Black & Decker Service-center.** Deze elektrische machine voldoet aan alle geldende veiligheidsvoorschriften. Ter voorkoming van ongevallen mogen reparaties uitsluitend door daartoe bevoegde technici worden uitgevoerd.

**Bewaar deze instructies zorgvuldig!**

## DUBBELE ISOLATIE



Uw machine is dubbel geïsoleerd. Een dubbele, onafhankelijke isolatie zorgt ervoor dat alle metalen onderdelen geïsoleerd zijn van het net. Een aarddraad is dan ook niet nodig.

**Opmerking:** Dubbele isolatie biedt extra bescherming tegen lichamelijk letsel als gevolg van mogelijke elektrische storingen in de machine. Dit betekent geenszins dat de gebruikelijke veiligheidsvoorschriften kunnen worden genegeerd.

## ELEKTRISCHE VEILIGHEID

Controleer of de netspanning overeenkomt met de waarde op het typeplaatje. De machine is uitgerust met een twee-aderig snoer en een stekker.

## VERLENGSNOEREN

Twee-aderige verlengsnoeren met een lengte van 30m (100ft) kunnen zonder vermogensverlies worden gebruikt. **Opmerking:** Gebruik verlengsnoeren uitsluitend in uiterste noodzaak. Het gebruik van kwalitatief slechte verlengsnoeren kan leiden tot brandgevaar en gevaar voor elektrische schok. Indien een verlengsnoer noodzakelijk is, gebruik dan een goedgekeurd en als zodanig gemerkt verlengsnoer in perfecte conditie.

## ONGEWENST GEREEDSCHAP EN HET MILIEU



Indien u op een dag vindt dat uw machine aan vervanging toe is of dat u die niet langer kan gebruiken, denk dan aan de bescherming van het milieu. Informeer dan naar de mogelijkheden tot gescheiden verwerking.

## GARANTIEBEPALINGEN

Mocht het produkt binnen 24 maanden na de aankoopdatum gebreken vertonen, dan zal Black & Decker de defecte onderdelen of zelfs het gehele produkt gratis vervangen, vooropgesteld dat;

- Het produkt niet defect is geraakt door onzorgvuldig gebruik of onzorgvuldige behandeling.
- Geen poging tot repareren door derden is uitgevoerd.
- Een ingevuld garantiebewijs waaruit de aankoopdatum blijkt wordt bijgevoegd.

## WAT TE DOEN ALS UW MACHINE GEREpareerd MOET WORDEN

De snelste manier om uw Black & Decker machine te laten repareren, is deze naar de dichtstbijzijnde Black & Decker dealer te brengen. U kunt de machine ook direct naar Black & Decker sturen.

## BLACK & DECKER REPARATIE-PROCEDURE

Alle onderdelen die niet aan onze (en wettelijke) eisen voldoen, worden vervangen waarna de machine een grondige inspectie ondergaat. Dankzij deze procedure kan op alle reparaties een garantie van 6 maanden worden gegeven.

## REPARATIES BUITEN DE GARANTIEPERIODE

Black & Decker verstrekt op verzoek vooraf een prijsopgave van de reparatie. Hieraan zijn geen kosten verbonden als u besluit de reparatie uit te laten voeren. Ook kunt u aangeven tot welk bedrag maximaal gerepareerd mag worden. Wanneer de reparatie-prijs van een machine meer dan 50% van de nieuwwaarde zal gaan bedragen, doen wij u een inruilvoorstel. Om u zo snel mogelijk te helpen sturen wij u dan een nieuwe, gelijkwaardige, machine samen met de oude machine. U kunt de nieuwe machine gedurende 7 dagen gratis testen en daarna voor een speciale prijs kopen.

## ACCESSOIRES

De prestaties van alle machines zijn sterk afhankelijk van de gebruikte accessoires. Black & Decker accessoires en hulpstukken voldoen aan hoge kwaliteitseisen en zijn speciaal ontwikkeld om de prestatie van de betreffende machine te benadrukken. Wanneer u een Black & Decker accessoire aanschaft, kunt u er dan ook van uitgaan dat u alles uit de Black & Decker machine haalt wat er in zit.

## TECHNISCHE GEGEVENS

Het niveau van de geluidsdruk van de machine is in overeenstemming met de EG-Richtlijnen. Neem de vereiste maatregelen voor gehoorbescherming

wanneer de geluidsdruk hinderlijk wordt c.q. het niveau van 85 dB(A) overschrijdt.

Uw produkt heeft een of meer van volgende voorzieningen. **Opmerking:** Deze gebruiksaanwijzing beschrijft ook catalogusnummers met een letter achtervoegsel. Verwijs naar uw doos voor specifieke produktgegevens.

## VOORZIENINGEN

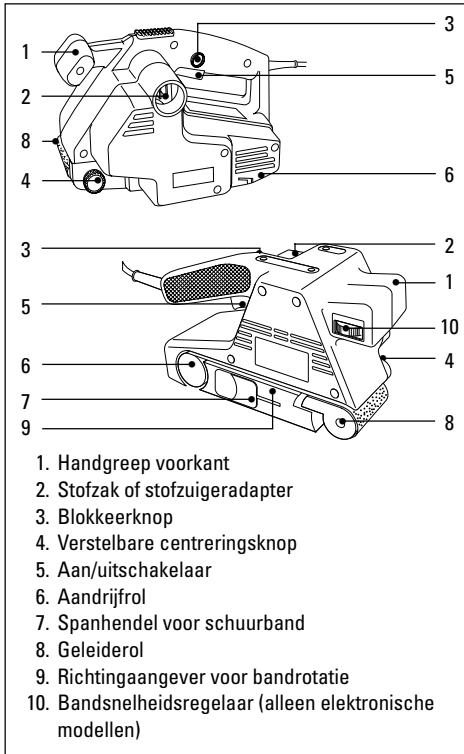

## BEDIENING VAN DE BANDSCHUURMACHINE

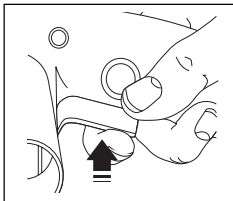

Om de bandschuurmachine aan te zetten de aan/uitschakelaar (5) indrukken. Om de bandschuurmachine uit te zetten, de aan/uitschakelaar loslaten.

Voor continubediening zo te werk gaan:

De aan/uitschakelaar (5) indrukken. De blokkeerknop (3) indrukken en de aan/uit-schakelaar loslaten.

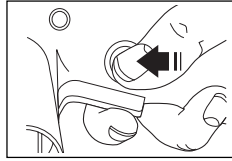

Om de bandschuurmachine uit te zetten zo te werk gaan: De aan/uitschakelaar indrukken zodat de blokkeerknop wordt losgelaten. De aan/uitschakelaar loslaten.

## BANDSNELHEIDSREGELAAR (ALLEEN ELECTRONISCHE MODELLEN\*)

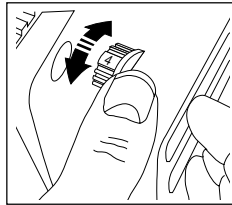

De bandsnelheidsregelaar wordt geleverd om een perfecte afwerking te verkrijgen. Verschillende factoren beïnvloeden de afwerking (materiaal, snelheid en korrel), de volgende tabel geeft

richtlijnen voor de juiste snelheid en bandkorrel voor het werk. \*Catalogusnummers eindigend op een 'E'.

Materiaal	Electronische stand	Bandkorrel
Massief hout	5-max	80
Fineerhout	3-4	150
Spaanplaat	max	60/80
Kunststoffen	2-5	100
Staal	5-max	80
Verf verwijderen	6-max	40/60
Balsahout	1-3	100
Acrylaat	1-2	100

## VERWISSELEN VAN DE SCHUURBAND

Ga als volgt te werk:

De stekker uit het stopcontact halen.

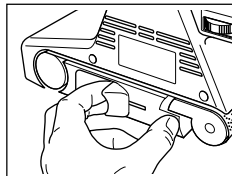

Aan de hendel (7) trekken om de spanning op de schuurband te verminderen. De schuurband van de twee rollen trekken.

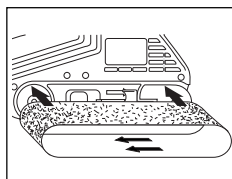

De nieuwe schuurband op de voorste en achterste rol zetten, zorg dat de pijlen op de schuurband en op de bandschuurmachine in dezelfde richting wijzen.

De hendel (7) naar achteren duwen om de schuurband

# NEDERLANDS

aan te spannen. De centrering van de schuurband controleren.

## AFSTELLEN VAN DE SCHUURBANDCENTRERING

Na het verwisselen van de schuurband als volgt te werk gaan:

De stekker in het stopcontact steken en de bandschuurmachine aanzetten.

Controleer of de schuurband parallel loopt met de buitenkant van het motorhuis.

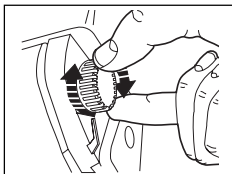

Om de centrering af te stellen de verstelbare centreringknop (4) met de klok mee of tegen de klok in draaien tot de schuurband parallel met de buitenkant loopt.

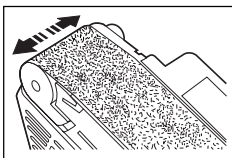

Door de centreringknop met de klok mee te draaien wordt de schuurband naar de binnenkant van het motorhuis verplaatst.

Door de centreringknop tegen de klok in te draaien wordt de schuurband naar de buitenkant van het motorhuis verplaatst.

## STOFVERZAMELING

Tijdens het werk met de bandschuurmachine wordt er stof en gruis geproduceerd. Het is belangrijk om een stofzak te gebruiken (KA75 of KA83) of een stofzuiger aan te sluiten (alleen bij KA75).

Beide worden op dezelfde manier en als volgt aangesloten:



De stekker uit het stopcontact halen. Het plastic mondstuk van de stofzak in de stofuitlaat van de bandschuurmachine plaatsen en met het metaalraam van de stofzak stevig op zijn plaats duwen. Om de stofzak te verwijderen de stekker uit het stopcontact halen en het plastic mondstuk uit de uitlaat van de

bandschuurmachine trekken.

**Opmerking:** De stofzak niet te vol laten worden.

**Waarschuwing:** Tijdens het werk op metalen oppervlakken kunnen vonken ontstaan en mag er geen stofzak of stofzuiger gebruikt worden. Draag een veiligheidsbril. De bandschuurmachine niet voor het schuren van magnesium oppervlakken gebruiken, dit geeft risico van brand.

## HANDIGE TIPS

- De bandschuurmachine altijd aanzetten voordat het met het werkstuk in contact komt en niet uitzetten als de bandschuurmachine met het werkstuk in contact is.
- De bandsnelheidsregelaar op de juiste snelheid voor het werk instellen (alleen elektronische modellen).
- De bandschuurmachine altijd met twee handen vasthouden.
- De bandschuurmachine kan als tafelbandschuurmachine gebruikt worden. Een standaard voor de bandschuurmachine is als toebehoren bij Black & Decker verkrijgbaar.
- Waar mogelijk het werkstuk aan de tafel vastklemmen.

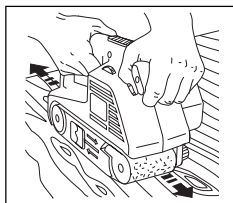

Hout in de richting van de nerf schuren.

- De parallel- en verstekgeleider kunnen gebruikt worden om het werkstuk te leiden als de bandschuurmachine als tafelbandschuurmachine gebruikt wordt. De parallel- en verstekgeleider is als toebehoren verkrijgbaar en is ook handig voor het schuren van sponningen en afschuiningen.
- Tijdens het schuren van kleine artikelen is het handig om de dwarsloopgeleider te gebruiken (als toebehoren verkrijgbaar).
- Het schuurraam wordt tijdens het schuren van grote oppervlakken gebruikt. Het zorgt voor gemakkelijke materiaalafname en geeft een vlak oppervlak.
- De juiste schuurband gebruiken. De schuurmiddelen en korrelgroottes in de tabel onder bandsnelheidsregelaar kunnen bij het maken van de juiste keuze helpen.

## GEREEDSCHAPSONDERHOUD

Tijdens het werk met de bandschuurmachine nooit te veel druk uitoefenen. Te veel druk kan in overbelasting resulteren en schade aan de motor of het werkstuk

veroorzaken. Als de bandschuurmachine te heet wordt hem 2 minuten lang onbelast laten lopen. De luchtopeningen altijd vrij houden. Om de bandschuurmachine schoon te maken als volgt te werk gaan:

De stekker uit het stopcontact halen. Een schone, droge verfkwast gebruiken om openingen en kanalen schoon te borstelen. De behuizingen met een schone, vochtige doek reinigen (gebruik geen oplosmiddelen, benzine of terpentijn). Om de schuurband schoon te maken een staalborstel tegen de band houden terwijl de bandschuurmachine aanstaat.

## **EG-VERKLARING VAN OVEREENSTEMMING**

Wij verklaren dat deze elektrische machine:

**KA75, KA75E, KA83, KA83E** in overeenstemming is met 89/392/EEC, EN61000, 89/336/EEC, EN55014, 73/23/EEC, EN55104, EN50144

Niveau van de A-gewogen geluidsdruk 98dB(A)

Niveau van het A-gewogen geluidsvermogen 111dB(A)

Hand/arm gewogen vibratie <2.5m/s<sup>2</sup>



Brian Cooke - Hoofd Engineering  
Black & Decker Ltd, Spennymoor, County Durham  
DL16 6JG, United Kingdom

Het beleid van Black & Decker is gericht op het voortdurend verbeteren van onze produkten, daarom behouden wij ons het recht voor produktspecificaties te wijzigen zonder voorafgaande mededeling.

# Bruksanvisning for båndslipemaskin

## SIKERHETSINSTRUKSJONER

**Advarsel!** Når man bruker elverktøy skal de grunnleggende sikkerhetsinstruksjoner alltid følges for å minimalisere risikoen for støt, personskade eller brann. Les bruksanvisningen nøye før verktøyet tas i bruk og oppbevar bruksanvisningen. Foruten nedenforstående instruksjoner, følg alltid nedenbestemmelserne fra Statens Arbeidstilsyn.

- **Hold arbeidsområdet rent.** Rotete arbeidsflater innbyr til skader.
- **Tenk på arbeidsmiljøet.** Utsett ikke elverktøyet for regn. Bruk ikke verktøyet på fuktige eller våte steder. Ha godt arbeidsllys. Bruk ikke verktøyet i nærheten av lettantennelige væsker eller gasser.
- **Beskytt deg mot elektrisk støt.** Unngå kroppskontakt med jordede deler (f.eks. rør, radiatorer, ovner, kjøleskap). Ved ekstreme arbeidsforhold (f.eks. høy fuktighet, metallstøv osv.) kan den elektriske sikkerheten økes ved tilkobling av jordfeilsbryter.
- **Hold barn vekk.** La ikke andre personer komme i kontakt med elverktøyet eller ledningen. Hold andre vekk fra arbeidsområdet.
- **Oppbevar verktøyet sikkert.** Når verktøyet ikke brukes skal det oppbevares på et tørt sted, utenfor rekkevidden til barn.
- **Ikke overbelast verktøyet.** Du arbeider sikrere innenfor det angitte effektområdet.
- **Bruk riktig elverktøy.** Ikke tving verktøyet til arbeider som er beregnet på kraftigere verktøy. Bruk f.eks. ikke en sirkelsag til å sage av kvister og grener.
- **Kle deg riktig.** Ikke bruk løsthengende klær eller smykker. De kan feste seg i bevegelige deler. Gummihansker og sklisikre sko anbefales for utearbeider. Bruk hårnnett dersom du har langt hår.
- **Bruk vernebriller for å hindre at spon blåser inn i øynene,** noe som kan forårsake skade. Dersom det blir mye støv kan maskinen kobles til en støvsuger.
- **Ikke ødelegg ledningen.** Bær ikke maskinen etter ledningen eller trekk i ledningen for å ta ut kontakten fra vegguttaket. Utsett ikke ledningen for varme, olje eller skarpe kanter.
- **Fest arbeidsstykket.** Bruk skrutvinger eller et skrustykke for å holde fast arbeidsstykket. Det er sikrere enn å bruke hånden og du får begge hendene fri til å jobbe med.
- **Strekk deg ikke for mye.** Ha godt fotfeste og balanse.
- **Pass på tilbehøret.** Hold de skarpe og rene. Følg instruksjonene for vedlikehold av tilbehøret. Kontroller ledningen regelmessig og få den reparert

av et autorisert verksted dersom den er skadet.

Kontroller skjøteledningen regelmessig og bytt den ut dersom den er skadet. Hold håndtakene rene og fri for olje og fett.

- **Ta kontakten ut av vegguttaket når verktøyet ikke er i bruk,** før service og ved skifte av tilbehør.
- **Fjern nøkler.** Kontroller at nøkler og justeringsverktøy er fjernet før verktøyet startes.
- **Unngå uavsiktlig innkobling.** Bær ikke tilkoblet verktøy med fingeren på strømbryteren. Sjekk at strømbryteren er avslått når du kobler verktøyet til strøm.
- **Utendørs skjøteledninger.** Ute skal det kun brukes skjøteledninger som er beregnet for dette bruk.
- **Vær oppmerksom.** Se på det du gjør. Bruk sunn fornuft. Bruk ikke verktøyet når du er trett.
- **Kontroller verktøyet mot skader før du kobler til strøm.** Før videre bruk skal defekte deler og evt. andre skader repareres. Kontroller at de bevegelige delene fungerer skikkelig og ikke klemmer, at ingen deler er sprukket, at alle deler er skikkelig montert. En verneanordning eller annen del som er skadet skal skiftes av et autorisert serviceverksted, dersom ikke annet er oppgitt i bruksanvisningen. Ødelagte strømbrytere må skiftes hos et fagverksted. Bruk ikke elverktøyet dersom strømbryteren ikke kan slås på/av.
- **For din personlige sikkerhet.** Bruk kun tilbehør og ekstrautstyr som er anbefalt i bruksanvisningen og katalogene. Bruk av annet verktøy eller tilbehør kan medføre risiko for personskade.

## Ta vare på disse instruksjonene!

### DOBBELTISOLERT



Ditt verktøy er dobbeltisolert. Det betyr at alle eksterne metalleder er elektrisk isolert fra strømkilden. Dette oppnås ved at en ekstra barriere plasseres mellom de elektriske og mekaniske delene. Dobbeltisolering betyr øket elektrisk sikkerhet og gjør at maskinen ikke trenger å være jordet. **Merk!** Dobbeltisolering erstatter ikke normal forsiktighet. Isoleringen finnes for å gi øket beskyttelse mot skade som kan oppstå pga. elektrisk isoleringsfeil i maskinen.

### SKJØTELEDNING

Skjøteledning opp til 30m kan brukes uten at kraften blir dårligere. Obs! Skjøteledning skal kun brukes dersom dette er absolutt nødvendig. Bruk av feil skjøteledning kan resultere i brann og elektrisk støt. Kontroller at skjøteledningen ikke er skadet.

## MILJØ



Når produktet er utslitt, leveres produktet til et egnet oppsamlingssted/kildesortering som finnes i din kommune, eller til et Black & Decker serviceverksted.

## SERVICE

Dersom det skulle oppstå feil på maskinen, lever den alltid inn til et autorisert Black & Decker serviceverksted. Se aktuell prisliste/katalog for øvrig informasjon eller kontakt Black & Decker (Norge) A/S. På grunn av forskning og utvikling kan ovenstående spesifikasjoner endres, dette vil ikke bli meddelt separat.

## GARANTI OG SERVICE

Black & Decker (Norge)A/S garanterer i henhold til garantivilkår som finnes hos Black & Decker (Norge) A/S. Disse inneholder bl.a: Black & Decker (Norge) A/S garanterer at maskinen er uten material-eller fabrikkasjonsfeil ved levering. Garantien gjelder 24 måneder fra levering. Black & Decker påtar seg kostnadsfritt å reparere eller bytte ut maskinen etter eget valg. For å påberope feil som omfattes av garantien skal kjøperen underrette nærmeste Black & Decker autoriserte serviceverksted om feilen innen fjorten dager etter at feilen oppdages. Kjøperen skal kunne fremvise kvittering, faktura eller annet kjøpsbevis som viser hvor og når maskinen ble kjøpt. Kjøperen skal for egen regning levere maskinen udemontert til nevnte serviceverksted eller til kjøpsstedet. For konsumentkjøp gjelder dessuten Kjøpsloven som regulerer forholdet mellom forhandler og kunde.

## TILBEHØR

Black & Decker tilbyr en komplett serie av tilbehør. For ytterligere informasjon henvend deg til en Black & Decker forhandler. Bruk bare Black & Decker/ Piranha originaltilbehør.

## TEKNISKE DATA

Verktøyets lydnivå er overensstemmende med gjeldende EU-lover. Vi anbefaler at det blir tatt nødvendige sikkerhetstiltak dersom lyden er plagsom. Dette skjer normalt ved et lydnivå som er over 85 dB(A).

Produktet ditt har noen eller alle disse funksjonene.

**Merk:** Denne bruksanvisningen dekker også bestillingsnumre som slutter på en bokstav. På emballasjen finner du informasjon om ditt produkt.

## FUNKSJONER

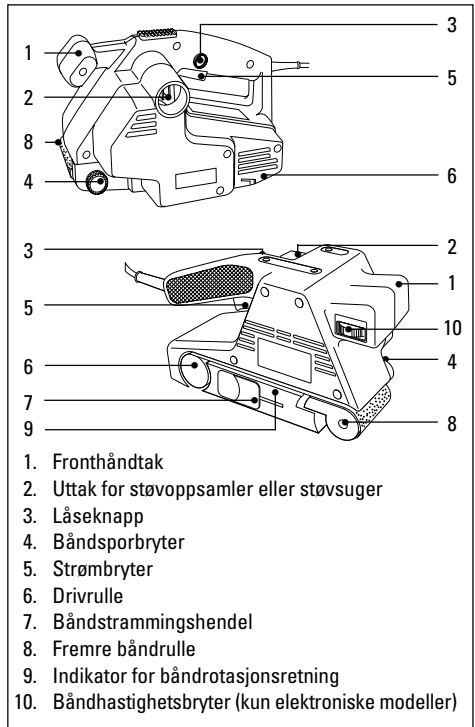

## BRUKE BÅNDSLIPEMASKINEN

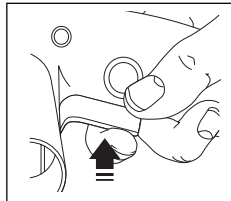

Når du skal starte maskinen, trykker du inn strømbryteren (5). Du slår den av ved å slippe strømbryteren.

Gjør slik hvis du ønsker kontinuerlig drift:

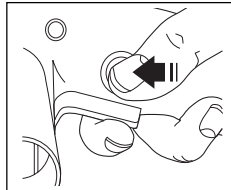

Trykk ned strømbryteren (5). Trykk ned låseknappen (3) og slipp strømbryteren.

Gjør slik når du vil slå av båndsliperen:

Trykk ned strømbryteren slik at låseknappen blir utløst. Slipp strømbryteren.

# NORGE

## JUSTERING AV BÅNDHASTIGHET (KUN ELEKTRONISKE MODELLER)

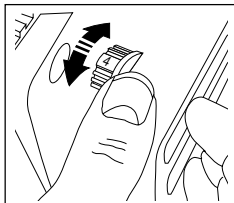

Ved hjelp av hastighetsbryteren for båndet kan du oppnå et perfekt resultat.

Forskjellige faktorer påvirker resultatet (arbeidsemnet, hastigheten og grovheten

på slipepapiret). Oversikten nedenfor gjør det lettere å velge riktig hastighet og slipepapir til jobben.

Materiale	Bryterposisjon	Slipepapir
Hardt tre	5 - maks.	80
Finér	3 - 4	150
Sponplater	maks.	60/80
Plast	2 - 5	100
Stål	5 - maks.	80
Fjerning av maling	6 - maks.	40/60
Balsatre	1 - 3	100
Akryl	1 - 2	100

## BYTTE SLIPEBÅND

Trekk ut støpselet.

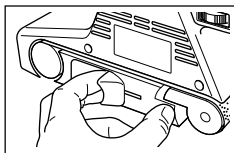

Trekk i hendelen (7), slik at slipebåndet frigjøres. Trekk slipebåndet av de to rullene.

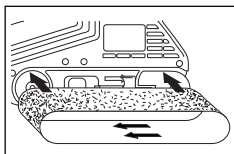

Plasser det nye slipebåndet på fremre og bakre rulle. Pass på at pilene på slipebåndet og på båndsliperen peker i samme retning. Skyv

hendelen (7) bakover, slik at slipebåndet strammes.

Sjekk at beltet står rett.

## JUSTERE SLIPEBÅNDET

Gjør slik etter at du har byttet slipebånd:

Sett i støpselet og slå på båndsliperen.

Sjekk at båndet går parallelt med ytre kant på motorhuset.

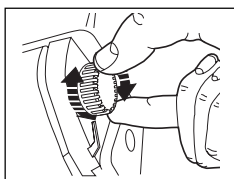

Hvis det er nødvendig å justere beltet, dreier du båndsporbyteren (4) med eller mot klokken etter behov, til slipebåndet går parallelt med ytre kant. Når du

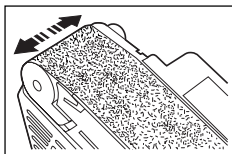

mot utsiden av motorhuset.

dreier bryteren med klokken, flyttes båndet mot innsiden av motorhuset. Når du dreier bryteren mot klokken, flyttes båndet

## STØVOPPSAMLING

Når du bruker båndsliperen, lager du støv og smuss.

Det er viktig at du enten bruker en støvoppsamler (KA75/KA83) eller kopler til en støvsuger (KA75).

Begge tilkoples på samme måte.

Trekk ut støpselet.



Sett plastmunnstykket til støvoppsamleren inn i støvuttaket på båndsliperen og skyv helt inn ved å holde i tråddrammen på støvoppsamleren.

Når du skal ta av støvoppsamleren, trekker du ut støpselet og trekker plastmunnstykket ut av uttaket.

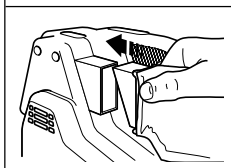

**Merk:** Pass på at ikke støvoppsamleren blir alt for full.

Tøm støvoppsamleren hvert 5. minutt.

**Forsiktig:** Når du arbeider med metallflater, må du ikke bruke støvoppsamler eller støvsuger, fordi det oppstår gnister. Bruk vernebriller. På grunn av brannfaren må du ikke bruke båndsliperen til å slippe overflater av magnesium.

## TIPS

- Du må alltid starte båndsliperen før den kommer i kontakt med arbeidsflaten og vente med å slå den av til du har fjernet den fra overflaten igjen.
- Sett hastighetsbryteren til riktig hastighet for jobben (kun elektroniske modeller).
- Du må alltid holde båndsliperen med begge hender.
- Du kan bruke båndsliperen som benkmontert slipemaskin. Holder er tilgjengelig fra Black & Decker som tilleggsutstyr.
- Om mulig bør du sette fast arbeidsemnet på benken.
- Du kan bruke side- og gjæringsmalen til å støtte arbeidsemnet når du benkmonterer båndsliperen. Side- og gjæringsmalen er tilgjengelig som



tilleggsutstyr, og kan også være nyttig når du skal slipe falsler og skråkanter.

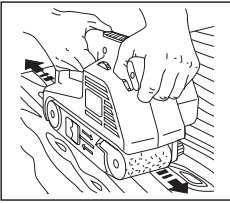

Slip tre i fiberretningen.

- Når du sliper små arbeidsemner, kan det være lurt å bruke tverrmating (tilgjengelig som tilleggsutstyr).
- Sliperammen er til hjelp når du sliper store overflater. Den gir kontroll over sliping og sikrer en jevn overflate.
- Bruk riktig slipebånd. Oversikten under justering av båndhastighet viser hva slags slipepapir du bør velge.

## VEDLIKEHOLD

Du må aldri utøve for mye trykk når du bruker båndsliperen. Da kan maskinen overbelastes, og motoren eller arbeidsemnet kan skades. Hvis båndsliperen blir for varm, lar du den gå uten belastning i 2 minutter. Kjøleventilene må ikke tildekkes. Gjør slik når du skal rengjøre båndsliperen: Trekk ut støpselet. Bruk en ren pensel til å børste ventiler og kanaler. Rengjør motorhuset med en ren, fuktig klut (bruk ikke løsemidler, bensin eller terpentin). Når du skal rengjøre slipebåndet, holder du en stålbørste inn mot beltet mens du lar maskinen gå.

## CE UTFØRELSESBEKREFTELSE

Vi bekrefter at verktøyene: **KA75, KA75E, KA83, KA83E** er overens med 89/392/EEC, 89/336/EEC, EN55014, 73/23/EEC, EN55104, EN50144, EN61000  
Veid lydtrykk er 98dB (A)  
Veid lydeffekt er 111dB (A)  
Hånd/Arm veid vibrasjon er <math><2.5\text{m/s}^2</math>

A handwritten signature in cursive script that reads "Brian Cooke".

Brian Cooke - Director of Engineering  
Black & Decker Ltd, Spennymoor, County Durham  
DL16 6JG, United Kingdom

# Manual do utilizador da lixadora de correia

## INSTRUÇÕES DE SEGURANÇA

**Atenção!** Quando estiver a utilizar ferramentas eléctricas, deve sempre tomar em consideração todas as precauções básicas de segurança para evitar o risco de incêndio, choque eléctrico e danos pessoais.

### Para uma utilização segura

- **Mantenha sempre limpa a área de trabalho.** Áreas de trabalho desarrumadas podem implicar acidentes.
- **Ter em atenção o ambiente do local de trabalho.** Não deve expôr as ferramentas eléctricas à chuva nem usá-las em locais húmidos ou molhados. Mantenha a sua área de trabalho bem iluminada. Não usar as ferramentas eléctricas onde haja risco de incêndio ou explosão.
- **Previna-se contra choques eléctricos.** Evitar o contacto do corpo com superfícies ligadas à terra (tubos, irradiadores, frigoríficos, etc.).
- **Mantenha as crianças afastadas.** Não as deve deixar mexer nas ferramentas ou na extensão de cabo. Todos os visitantes devem ser mantidos afastados da área de trabalho.
- **Guarde as ferramentas.** Sempre que não estiverem em uso, as ferramentas devem ser guardadas em locais secos e seguros (com fechadura) longe do alcance das crianças.
- **Não force a ferramenta.** Fará melhor o seu trabalho e de um modo mais seguro se for utilizada segundo a sua função.
- **Use a ferramenta correcta.** Não utilize ferramentas ou acessórios para amadores em trabalhos pesados que exigem máquinas profissionais. Não utilize ferramentas para trabalhos que não são indicados; por exemplo, não use uma serra circular para cortar ramos ou troncos.
- **Vista-se adequadamente.** Não use roupas folgadas ou bijutaria pois podem ficar presas nas partes móveis da máquina. É recomendado o uso de luvas de borracha e calçado anti-derrapante (sola de borracha) quando trabalhar no exterior. Se tiver o cabelo comprido apanhe-o ou use uma protecção.
- **Use óculos de segurança.** Use uma máscara ou óculos de protecção sempre que a operação origine muito pó ou seja efectuada em locais fechados.
- **Não maltrate o cabo.** Não deverá nunca transportar a ferramenta pelo cabo, nem deverá puxar por este para desligá-la da corrente. Mantenha o cabo afastado do calor, óleo e bordos afiados.
- **Fixe a peça a trabalhar.** Use grampos ou um dispositivo para sustentar a sua peça de trabalho. É mais seguro do que usar a sua mão, e fica assim com ambas as mãos livres para manusear a sua máquina.
- **Não se incline demasiadamente.** Mantenha-se numa posição de pé e bem equilibrada.
- **Faça uma manutenção cuidada das ferramentas.** Mantenha as ferramentas afiadas e limpas para que funcionem melhor e com maior segurança. Siga as instruções no que se refere à lubrificação e substituição dos acessórios. Inspeccione periodicamente os cabos e, se verificar que estes estão danificados, mande-os reparar num centro de assistência técnica. Mantenha as mãos secas, limpas e sem óleo nem gordura.
- **Desligue as ferramentas.** Desligue as ferramentas quando não as estiver a utilizar, antes de as mandar para o centro de assistência técnica e quando estiver a substituir acessórios (por exemplo: lâminas, brocas e cortantes).
- **Retire as chaves reguladoras e as chaves de porcas.** Verifique se retirou da ferramenta as chaves reguladoras e as chaves de porcas, antes de a ligar.
- **Evite ligar a máquina inadvertidamente.** Não transporte uma ferramenta ligada à corrente com dedo no interruptor. Certifique-se de que o interruptor está desligado antes de ligar a ficha do cabo da máquina à tomada de corrente.
- **Utilize cabos de extensão para utilização ao ar livre.** Quando utilizar uma ferramenta ao ar livre, utilize apenas cabos marcados e concebidos para tal.
- **Mantenha-se atento.** Esteja atento ao que está a fazer. Seja cuidadoso. Não trabalhe se estiver cansado.
- **Coloque o equipamento de extracção de poeiras.** Se as ferramentas estiverem preparadas para a colocação do extractor de poeiras, certifique-se de que este está bem colocado e a ser bem utilizado.
- **Verifique se existem componentes danificados.** Quando pretender utilizar de novo uma ferramenta, verifique prévia e cuidadosamente se o resguardo ou qualquer outro componente estão danificados, de forma a saber se a máquina pode funcionar eficazmente e com segurança. Verifique o alinhamento e as juntas dos componentes móveis; veja se estes estão partidos ou mal montados, e tenha em atenção quaisquer outras condições que possam afectar o bom funcionamento da máquina. O resguardo ou os componentes danificados deverão ser reparados ou substituídos num centro de assistência técnica, salvo indicação em contrário, dada neste manual de instruções. Mande substituir os interruptores defeituosos num centro de assistência autorizado. Não utilize a ferramenta se o interruptor estiver danificado.

# PORTUGUÊS

- **Atenção!** A utilização de acessórios não recomendados neste manual de instruções pode constituir um risco para segurança do utilizador.
- **Deixe a reparação da ferramenta a cargo de um técnico especializado.** Este aparelho eléctrico está em conformidade com as principais regras de segurança. As reparações só devem ser efectuadas por técnicos especializados e com peças de origem, pois caso contrário, o utilizador poderá ser alvo de danos pessoais graves.

**Guarde estas instruções!**

## ISOLAMENTO DUPLO



A ferramenta está duplamente isolada, o que significa que todas as peças metálicas externas estão isoladas da tomada de alimentação. Este isolamento duplo obtém-se por meio de uma camada de material de isolamento, colocada entre as peças eléctricas e mecânicas. Assim, a ferramenta não necessita de ser ligada à terra.

**Nota:** O isolamento duplo não substitui as precauções de segurança normais, que devem ser cumpridas durante a utilização desta ferramenta. O sistema de isolamento serve como protecção adicional contra ferimentos resultantes de uma possível falha no isolamento eléctrico interno da ferramenta.

## SEGURANÇA ELÉCTRICA

Assegure-se que a fonte de energia é igual à voltagem indicada na placa de características. Esta máquina é fornecida com um cabo de dois fios condutores.

## EXTENSÕES DE CABO

Pode utilizar até 30 metros (100 pés) de cabo de extensão com dois fios condutores da Black & Decker, sem que isso implique uma perda de potência.

## FERRAMENTAS VELHAS E O MEIO AMBIENTE



Se algum dia quiser substituir a sua ferramenta ou chegar à conclusão de que esta já não tem nenhuma utilidade, pense na protecção do meio ambiente. Os centros de assistência técnica da Black & Decker aceitam as suas ferramentas antigas, destruindo-as de uma forma ecologicamente segura.

## GARANTIA BLACK & DECKER

Se esta máquina apresentar algum defeito de material ou fabrico, dentro dos 24 meses seguintes à data da sua aquisição, a Black & Decker garante quer a reparação, por substituição das peças defeituosas,

quer a eventual substituição da própria máquina, sem quaisquer encargos desde que:

- A máquina seja entregue em qualquer centro de assistência autorizado da Black & Decker acompanhada de um documento comprovativo da sua compra.
- A máquina tenha sido utilizada de acordo com a sua especificação profissional ou amadora.
- A máquina não tenha sido utilizada para trabalhos profissionais se estiver catalogada para uso amador.
- Não tenha sido tentada qualquer reparação por pessoal não autorizado pela Black & Decker.

## SERVIÇO PÓS-VENDA DA BLACK & DECKER

A Black & Decker tem à sua disposição, a nível nacional, uma rede de assistência técnica, delegação própria, concessionários e reparadores autorizados, cujo objectivo é prestar-lhe um serviço excelente e reparações rápidas, onde poderá, também, encontrar os acessórios e peças necessárias para que possa usufruir de todas as potencialidades da sua máquina. Peças ou acessórios não genuínos Black & Decker podem danificar ou reduzir as capacidades da sua máquina e pôr em perigo a sua utilização. A garantia da máquina pode ser afectada em tais circunstâncias.

## A NOSSA POLÍTICA DE ASSISTÊNCIA PÓS-VENDA

É objectivo da Black & Decker que os seus clientes estejam totalmente satisfeitos, quer com os seus produtos quer com o seu serviço pós-venda. Para tanto não hesite em contactar o centro de assistência mais próximo da sua área sempre que entender necessário.

## ACESSÓRIOS

O desempenho da sua máquina depende em muito dos acessórios que utilizar. A Black & Decker garante um padrão de qualidade elevado no fabrico dos seus acessórios, que foram concebidos para garantir um máximo rendimento da sua ferramenta. Ao adquiri-los, está a garantir um melhor rendimento da sua máquina.

## DADOS TÉCNICOS

O nível de pressão sonora desta ferramenta está de acordo com a legislação da CEE. Recomenda-se a utilização de meios apropriados para protecção dos ouvidos, se o nível do ruído se tornar incómodo. Isto equivale normalmente a uma pressão superior a 85dB (A).

**Nota:** Este manual é ainda válido para números de catálogo que possuam uma letra como sufixo. Ver a embalagem da máquina para detalhes sobre o produto. Black & Decker reserva-se o direito de alterar as características dos seus produtos sem aviso prévio.

# PORTUGUÊS

Este produto possui algumas ou todas estas características.

## CARACTERÍSTICAS

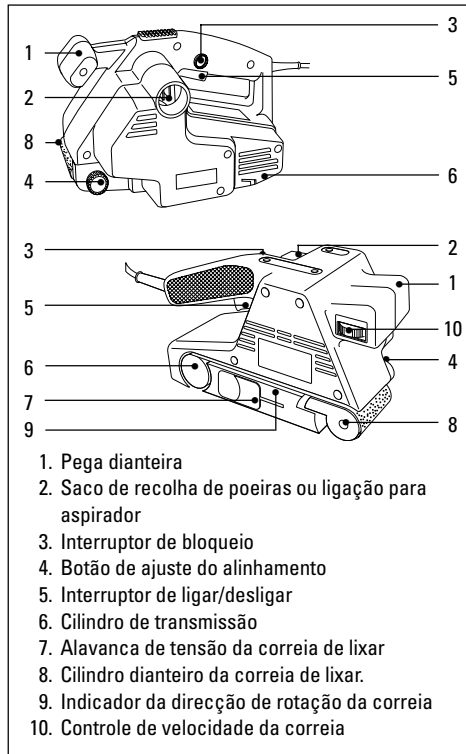

## UTILIZAÇÃO DA LIXADORA DE ROLOS

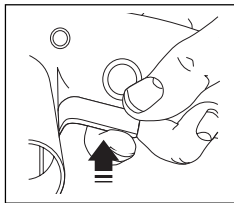

Para ligar a lixadora, pressione o interruptor de ligar/desligar (5).  
 Para desligar a lixadora, liberte o mesmo interruptor.

Se necessitar de utilizar o modo de funcionamento contínuo, proceda da seguinte forma:

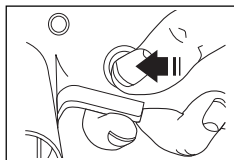

Pressione o interruptor de ligar/desligar (5).  
 Pressione o botão de bloqueio (3) e liberte o interruptor de ligar/desligar.

Para desligar a lixadora, proceda da seguinte forma:  
 Pressione o interruptor de ligar/desligar, para libertar o botão de bloqueio. Liberte o interruptor de ligar/desligar.

## CONTROLE DA VELOCIDADE DA CORREIA (APENAS MODELOS ELECTRÓNICOS)

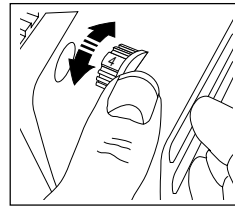

O controle de velocidade da correia permitir-lhe-á obter o melhor acabamento possível. A qualidade do acabamento depende de inúmeros factores (material, velocidade e grão). A tabela seguinte ajudá-lo-á a seleccionar a velocidade e o grão correctos para o trabalho a desempenhar:

Material	Posição electrónica	Grão/lixa
Madeira/dura	5-max	80
Contraplacado	3-4	150
MDF	max	60/80
Plástico	2-5	100
Ferro	5-max	80
Tinta	6-max	40/60
Balsa	1-3	100
Acrílico	1-2	100

## MUDAR A CORREIA DE LIXAR

Proceda da seguinte forma:

Desligue a ficha da tomada de corrente.

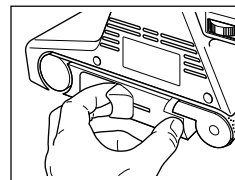

Puxe a alavanca (7) para aliviar a tensão da correia de lixar. Retire a correia de lixar dos dois cilindros.

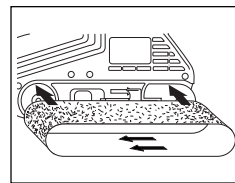

Coloque a nova correia nos cilindros dianteiro e traseiro, certificando-se de que as setas da correia de lixar e da lixadora apontam na mesma direcção.

Pressione a alavanca (7)

em direcção à traseira para apertar a correia de lixar. Verifique o alinhamento da correia de lixar.

## AJUSTE DO ALINHAMENTO DA CORREIA DE LIXAR

Após a substituição a correia de lixar, proceda da seguinte forma:

# PORTUGUÊS

Coloque a ficha na tomada e ligue a lixadora. Verifique se a correia de lixar se encontra com a margem exterior alinhada com a caixa do motor.

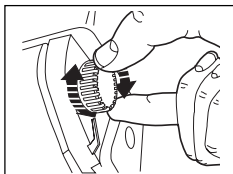

Para ajustar o alinhamento, rode o botão de ajuste do alinhamento (4) no sentido dos ponteiros do relógio ou no sentido contrário, conforme necessário, até que a correia se encontre alinhada com a caixa do motor. Se rodar o botão de ajuste da correia de lixar no sentido dos

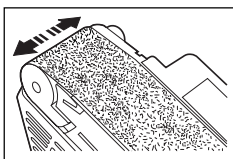

ponteiros do relógio, a correia mover-se-á para o interior da caixa do motor. Se rodar o botão no sentido contrário, a correia mover-se-á para o exterior da caixa do motor.

## RECOLHA DE POEIRAS

A utilização da lixadora produzirá poeira e grãos. Por essa razão, é essencial a utilização de um saco de recolha de poeiras (KA75/KA83), ou de um aspirador (KA75).

A conexão do saco recolha de poeiras, ou do aspirador, efectua-se da seguinte forma:

Desligue a ficha da tomada de corrente.



Coloque o bocal plástico do saco de recolha de poeiras na saída de poeiras da lixadora e empurre com firmeza até o mesmo se encontrar na posição correcta, apertando-o com a braçadeira de arame do saco de recolha de poeiras.

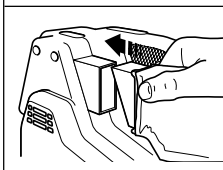

Para retirar o saco de recolha de poeiras, desligue a ficha da tomada de corrente, e

puxe o bocal de plástico da saída da lixadora.

**Nota:** Não encha demasiado o saco. Esvazie o saco a cada 5 minutos.

**Atenção:** Quando trabalhar em superfícies metálicas, não utilize o saco de recolha de poeiras ou o aspirador, devido à produção de faíscas. Utilize óculos de

protecção. Devido ao perigo de incêndio, não utilize a lixadora de correia em superfícies de magnésio.

## CONSELHOS DE UTILIZAÇÃO

- Ligue sempre a lixadora de correia antes de colocar em contacto com a peça a trabalhar, e não a desligue a lixadora enquanto esta se encontrar em contacto com a mesma.
- Selecione a velocidade de correia correcta para o trabalho a efectuar (apenas modelos electrónicos).
- Segure sempre a lixadora com ambas as mãos.
- Se quiser, poderá utilizar a sua lixadora de correia como uma lixadora de bancada. A Black & Decker coloca à sua disposição um suporte para esse efeito.
- Sempre que possível, fixe a peça a trabalhar numa bancada.

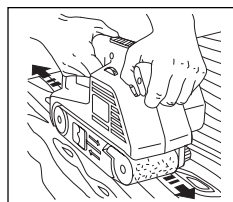

Ao lixar madeiras, siga sempre a direcção do grão.

- Se utilizar a lixadora de correia como uma lixadora de bancada, poderá utilizar as guias lateral e angular para orientar a direcção da peça a trabalhar. A Black & Decker coloca as guias à sua disposição como acessórios. As guias são igualmente úteis para trabalhar rebites e superfícies boleadas.
- Utilize a guia em cruz para lixar peças pequenas. A guia encontra-se disponível como acessório.
- A armação para lixar ajudá-lo-á ao lixar grandes superfícies, permitindo-lhe um melhor controle na remoção de material, e assegurando-lhe uma superfície plana.
- Utilize a correia de lixar correcta. As indicações de grão na tabela de selecção de velocidade ajudá-lo-á na escolha da correia adequada.

## CUIDADOS COM A FERRAMENTA

Não exerça uma força excessiva ao utilizar a lixadora. Se o fizer poderá causar o sobreaquecimento da mesma, e danificar o motor ou a peça de trabalho. Se a lixadora aquecer demasiado, faça-a funcionar sem carga durante 2 minutos. Mantenha sempre as entradas de ar desobstruídas.

Para limpar a lixadora, proceda da seguinte forma: Desligue a ficha da tomada de corrente.

Utilize um pincel seco e limpo para limpar os orifícios de ventilação e as condutas. Limpe o exterior

# PORTUGUÊS

utilizando um tecido limpo e húmido (não use solventes, petróleo ou terebintina). Para limpar a correia de lixar encoste uma escova de arame à correia, e mantenha a lixadora a funcionar durante alguns instantes.

## **CE DECLARAÇÃO DE CONFORMIDADE**

Declaramos que os produtos: **KA75, KA75E, KA83, KA83E** estão de acordo com 89/392/EEC, 89/336/EEC, EN55014, 73/23/EEC, EN55104, EN50144, EN61000  
Pressão sonora 98dB (A)  
Potência sonora 111dB (A)  
Vibração <2.5m/s<sup>2</sup>



Brian Cooke - Engenheiro responsável  
Black & Decker Ltd, Spennymoor, County Durham  
DL16 6JG, United Kingdom

# Nauhahiomakoneen käyttöohje

## TURVALLISUUSOHJEET

**Varoitus!** Käytettäessä sähkötyökaluja tulee näitä perusohjeita aina noudattaa. Perusohjeiden noudattaminen vähentää sähköiskujen, henkilövaurioiden ja tulipalon riskiä. Lue käyttöohje tarkkaan ennen kuin otat työkalun käyttöön ja säilytä se. Noudata näiden ohjeiden lisäksi Työsuojeluhallituksen ohjeita.

- **Pidä työskentelyalue siistinä.** Poista mahdolliset esteet välttyäkseen vaurioilta.
- **Ajattele työskentelyalueen vaikutusta työhösi.** Älä altista sähkötyökaluja sateelle äläkä käytä niitä kosteissa tai märissä paikoissa. Järjestä työalueelle hyvä valaistus. Älä käytä sähkötyökaluja palavien nesteiden tai kaasujen läheisyydessä.
- **Suojaa itsesi sähköiskuilta.** Vältä kontaktia sähköä johtaviin esineisiin (esim. putkiin, pattereihin, liesiin, jääkaappeihin). Erityisolosuhteissa (esim. suuri kosteus, metallipölyn synty jne.) voit lisätä turvallisuuttasi esikytkemällä maadoituskytkimen.
- **Pidä lapset poissa työskentelyalueelta.** Älä anna ulkopuolisten koskettaa sähkötyökalua tai sen johtoa. Kaikkien tulee pysytellä poissa työskentelyalueelta.
- **Säilytä työkalu hyvin.** Kun et käytä sähkötyökalua, säilytä sitä kuivassa paikassa. Huolehdi siitä, että paikka on lukittu ja niin korkealla, etteivät lapset ylety sinne.
- **Älä ylikuormita työkalua.** Työskentelysi on turvallisempaa, kun käytät työkalua oikein.
- **Käytä oikeaa työkalua.** Käytä työkalua ainoastaan sellaiseen työhön, johon se on tarkoitettu. Esim. älä sahaa käsipyörösahalla oksia tai polttopuita.
- **Pue itsesi oikein.** Älä käytä löysiä vaatteita tai koruja. Ne voivat tarttua liikkuviin osiin. Käytä ulkona työskennellessäsi kumihansikkaita ja liukumattomia kenkiä. Jos sinulla on pitkät hiukset, käytä hiusverkkoa.
- **Käytä suojalaseja.** Käytä suojalaseja estääksesi lastujen lentämisen silmiisi. Ne voivat aiheuttaa vahinkoa näöllesi. Mikäli työstäessä syntyy paljon pölyä, voidaan kone liittää teollisuuspölynimuriin.
- **Huolehdi sähköjohdon kunnosta.** Älä koskaan kannaa sähkötyökalua johdosta äläkä irrota pistoketta seinästä vetämällä johdosta. Älä altista sähköjohtoa kuumuudelle, öljylle tai terävälle reunoille.
- **Kiinnitä työstökappale kunnolla.** Käytä ruuvipuristinta tai ruuvikappaletta, jotta työstökappale pysyy kunnolla kiinni. Näin saat molemmat kädet vapaaksi työhön.
- **Älä kurottele.** Seiso tukevasti ja tasapainossa.
- **Hoida työkalua huolella.** Pidä työkalu terävänä ja puhtaana. Seuraa ohjeita työkalun hoidosta ja

vaihdosta. Tarkista johdon kunto säännöllisesti, ja mikäli se on rikki, vie se johonkin tunnettuun ammattiliikkeeseen korjattavaksi. Tarkista myös jatkojohto säännöllisesti ja vaihda se, mikäli se on vahingoittunut. Pidä kahva kuivana ja puhtaana äläkä altista sitä öljylle ja rasvalle.

- **Ota pistoke pois seinästä,** kun kone ei ole käytössä, kun huollat sitä tai kun vaihdat koneeseen tarvikkeita.
- **Poista avaimet.** Poista säätöavaimet ja asennustyökalut koneesta ennen kuin käynnistät sen.
- **Vältä tahatonta käynnistämistä.** Älä kanno konetta sormet virrankatkaisijalla sen ollessa kytkettyä seinään. Tarkista, että virrankatkaisija on pois päältä laittaessasi pistokkeen seinään.
- **Jatkojohdot ulkokäytössä.** Ulkona työskennellessä tulee aina käyttää ulkokäyttöön valmistettuja ja siten merkittyjä jatkojohtoja.
- **Ole tarkkaavainen.** Keskity työhösi. Käytä tervettä järkeä. Älä käytä sähkötyökalua ollessasi väsynyt.
- **Tarkista, että sähkötyökalu on kunnossa ennen kuin laitat johdon seinään.** Ennen koneen ottamista jatkuvaan käyttöön tarkista turvalaitteet ja koneen osat. Näin varmistat, että kone toimii niin kuin pitää ja täyttää sille asetetut vaatimukset. Tarkista, että liikkuvat osat toimivat moitteettomasti eivätkä jää kiinni mihinkään, että kaikki osat ovat kunnossa ja ne on oikein asennettu, ja että muut olosuhteet, jotka voivat vaikuttaa käyttöön, ovat kunnossa. Vika suojajärjestelmässä tai jokin viallinen osa tulee vaihtaa tai korjata jossain tunnetussa ammattiliikkeessä, mikäli käyttöohjeessa ei toisin sanota. Viallinen virrankatkaisija vaihdetaan ammattiliikkeessä. Älä käytä sähkötyökalua, mikäli virrankatkaisija ei toimi kunnolla.
- **Turvallisuudekseeni.** Käytä vain niitä lisävarusteita ja -laitteita, joita suositellaan käyttöohjeessa ja tuotekuvastossa. Jonkin muun laitteen käyttö saattaa aiheuttaa henkilövahinkoja.

**Säilytä nämä ohjeet!**

## KAKSOISERISTYS



Työkalusi on kaksoiseristetty. Se tarkoittaa sitä, että kaikki ulkoiset metalliosat on sähköisesti eristetty virtalähteestä. Tämä tapahtuu laittamalla eristyskaide sähköisten ja mekaanisten osien väliin. Tällöin työkalun maadoittaminen ei ole tarpeen.

**Huom!** Kaksoiseristys ei korvaa normaalia varovaisuutta. Eristys on tehty työkalun

# SUOMI

suojaamiseksi vauriolta, joka aiheutuu työkalun sisäisestä sähköisestä eristysviasta.

## JATKOJOHTO

Työkalun kanssa voidaan käyttää jopa 30m pitkää jatkojohtoa ilman tehohävikkiä. Huom! Jatkojohtoa tulee käyttää vain, jos se on ehdottoman tarpeellista. Viallisen jatkojohdon käyttäminen voi johtaa tulipaloon ja sähköiskuun. Käyttäessäsi jatkojohtoa varmistu siitä, ettei se ole vaurioitunut.

## YMPÄRISTÖ



Kun koneesi on käytetty loppuun, älä heitä sitä tavallisten roskien mukana pois, vaan vie se paikkakuntasi kierrätyskeskukseen tai jätä valtuutettuun Black & Deckerin huoltopisteeseen.

## HUOLTO

Mikäli koneeseen tulee vikaa, jätä se aina Black & Deckerin valtuuttamaan huoltopisteeseen korjattavaksi. (Tietoja saat uusimmasta tuoteluettelostamme/hinnastostamme tai ota yhteyttä Black & Decker Oy:hyn).  
Jatkuvan tuotekehittelyn seurauksena nämä tiedot saattavat muuttua. Niistä emme ilmoita erikseen.

## TAKUU

Ympäri maan sijaitsevilta Black & Deckerin huoltoilikkeiltä saat aina huoltoa koneeseesi. Kuinka menetellä, siitä tarkemmin alla. Meillä on kunnia tarjota Sinulle erinomaista huoltoa, nopeita korjauksia sekä laaja ja hyvä varaosavaliokoima. Tule käymään huoltoilikkeissämme ja kokeile!

## TAKUUN SISÄLTÖ

Black & Decker Oy takaa, että laitteessa ei ollut materiaali- tai valmistusvikaa silloin, kun laite toimitettiin ostajalle. Takuu ei kata ostajan tavallisesti hoitamia asennus- tai säätötoimenpiteitä, laitteen tavanomaisesta käytöstä johtuvaa kulumista tai muutosta, normaalia huoltoa tai käyttöohjeiden vastaisesta laitteen hoidosta tai käytöstä, laitteen hoitamatta jättämisestä, ylläpidosta, tavanomaista intensiivisemmästä käytöstä tai muusta epätavallisesta käyttämisestä, uudelleen rakentamisesta, muuttamisesta tai muusta asiattomasta toimenpiteestä taikka muusta sellaisesta ostajan toimenpiteestä johtuvaa virhettä. Takuu on voimassa 24kk ostopäivästä. Edellytyksenä takuuetujen saamiselle

on, että ostaja ilmoittaa virheestä lähimmälle Black & Decker Oy:n valtuuttamalle korjaamolle 14 päivän kuluessa virheen ilmenemisestä tai siitä, kun ostajan olisi pitänyt huomata laitteessa olevan virheen. Ostajan on tällöin esitettävä laitteen ostoajankohtaa ja -paikkaa osoittava kuitti, lasku tai muu ostotodistus. Ostaja on velvollinen omalla kustannuksellaan toimittamaan laite purkamattomana sanottuun korjaamoon. Kulutuskaupan osalta noudatetaan lisäksi jälleenmyyjän ja kuluttajan välillä kuluttajasuojalain säännöksiä.

## OHJEET VIAN SATTUESSA

Toimita kone mahdollisimman pian Black & Deckerin valtuuttamaan korjaamoon. Mikäli laitteessasi on vielä takuu voimassa (24kk ostopäivästä), toimita ostokuitti tai takuutodistus koneen mukana huoltoon. Black & Decker Oy vastaa siitä, että laite, jossa on takuun kattama virhe korjataan ilman kustannuksia ostajalle tai vaihdetaan uuteen laitteeseen Black & Decker Oy:n valinnan mukaan. Laitteen korjauksen tai vaihtoehtoisesti vaihdon lisäksi Black & Decker Oy:llä ei ole muuta laitteeseen liittyvää vastuuta lukuunottamatta vastuuta tahallisesti tai törkeästä huolimattomuudesta aiheutetusta vahingosta. Black & Decker Oy ei kuitenkaan missään olosuhteissa vastaa seurannais- tai välillisistä vahingoista. Mikäli kulloinkin voimassa olevan lain tai vallitsevan oikeuskäytännön nojalla katsottaisiin, että Black & Decker Oy:n vastuu olisi näissä takuuehdoissa tarkoitettua laajempi, on näihin takuuehtoihin sisältyvät vastuunrajoitukset lain tai oikeuskäytännön sallimissa rajoissa kuitenkin otettava huomioon mahdollista korvausvelvollisuutta tai korvauksen määrää rajoittavina ehtoina.

## TARVIKKEET

Black & Decker tarjoaa täydellisen sarjan tarvikkeita koneeseesi. Lisätietojen saamiseksi ota yhteyttä lähimpään Black & Deckerin jälleenmyyjään. Käytä vain Black & Deckerin tai Piranhan alkuperäisiä tarvikkeita.

## TEKNISET TIEDOT

Työkalun melutaso vastaa voimassa olevia EU-säädöksiä. Suosittelemme lisäturvallisuustoimenpiteitä, jos äänitaso kohoaa epämiellyttäväksi. Näin käy yleensä, kun ääni nousee yli 85dB (A).



# SUOMI

Tässä koneessa on joitakin tai kaikki näistä ominaisuuksista. **Huom:** Tämä käyttöohje kattaa myös tuotenumerot, jotka päättyvät kirjaimen. Katso pakkauksesta laitettasi koskevia tietoja.

## NAUHAHIOMAKONEEN OSAT

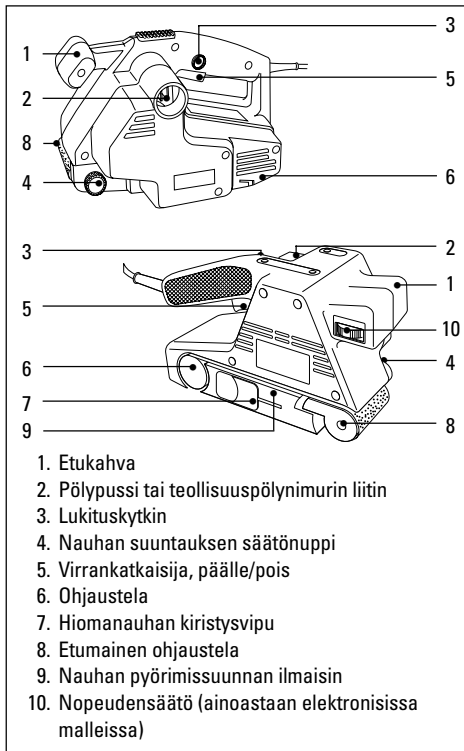

## NAUHAHIOMAKONEEN KÄYTTÖ

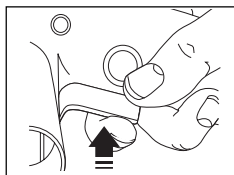

Käynnistä hiomakone painamalla virrankatkaisijaa (5). Sammuta hiomakone päästämällä irti virrankatkaisijasta.

Jos haluat koneen käyvän jatkuvasti, toimi seuraavasti:

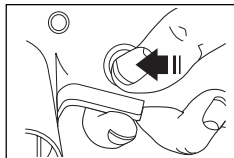

Paina virrankatkaisijaa (5). Paina lukituskytkintä (3) ja päästä irti virrankatkaisijasta.

Kun haluat sammuttaa hiomakoneen, toimi seuraavasti: Vapauta lukituskytkin painamalla virrankatkaisijaa. Päästä irti virrankatkaisijasta.

## NOPEUDENSÄÄTÖ (AINOASTAAN ELEKTRONISISSA MALLEISSA)

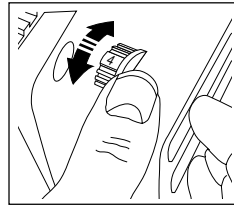

Nopeudensäädön avulla saavutetaan paras mahdollinen lopputulos. Työn lopputulokseen vaikuttavat useat tekijät (materiaali, nopeus ja karkeus). Seuraavassa taulukossa on esitetty

erilaisille materiaaleille sopiva nopeus ja karkeus:

Materiaali	Nopeusasetus	Nauhan karkeus
Umpipuu	5 - max	80
Vaneri	3 - 4	150
Lastulevy	max	60/80
Muovit	2 - 5	100
Teräs	5 - max	80
Maalin poisto	6 - max	40/60
Balsapuu	1 - 3	100
Akryylimuovi	1 - 2	100

## HIOMANAUHAN VAIHTO

Toimi seuraavasti:  
Irrota pistoke virtalähteestä.

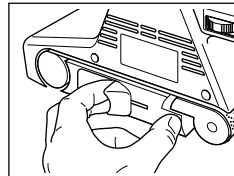

Löysennä hiomanauhan jännitystä vetämällä kahvasta (7). Poista nauha kahdelta telalta.

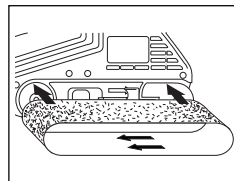

Laita uusi hiomanauha paikalleen etu- ja takatelolle varmistaen, että hiomanauhassa ja hiomakoneessa olevat nuolet osoittavat samaan suuntaan.

Kiristä hiomanauha työntämällä vipua (7) taaksepäin. Tarkista hiomanauhan suunta.

## HIOMANAUHAN SUUNNAN SÄÄTÖ

Kun olet vaihtanut hiomanauhan, toimi seuraavasti: Liitä pistoke virtalähteeseen ja käynnistä hiomakone. Tarkista että hiomanauha kulkee samalla tasolla moottorikotelon ulkoreunan kanssa. Säädä suuntausta kääntämällä säätönappia (4)

# SUOMI

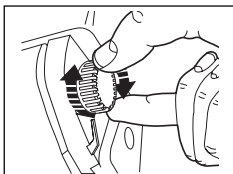

myötäpäivään tai vastapäivään tarpeen mukaisesti, kunnes hiomanauha kulkee samalla tasolla ulkoreunan kanssa.

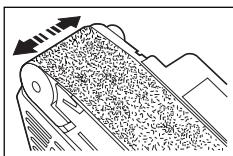

Käännettäessä säätönuppia myötäpäivään hiomanauha siirtyy moottorikotelon sisäpuolelle. Käännettäessä

säätönuppia vastapäivään hiomanauha siirtyy moottorikotelon ulkopuolelle.

## PÖLYNPOISTO

Nauhahiomakonetta käytettäessä syntyy pölyä ja hiomajätettä. On tärkeää käyttää pölypussia (KA75/KA83) tai kiinnittää kone teollisuuspölynimuriin (KA75). Kummatkin liitetään samalla tavalla seuraavien ohjeiden mukaisesti:

Irrota pistoke virtalähteestä.



Aseta pölypussin muovinen suutin nauhahiomakoneen pölynpoistoaukkoon ja paina se tiukasti paikalleen pölypussissa olevan metallikehyksen avulla.

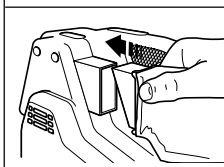

Irrota pölypussi irrottamalla pistoke virtalähteestä ja vetämällä muovinen suutin pois pölynpoistoaukosta.

**Huom:** Älä anna pölypussin täytyä aivan täyteen. Tyhjennä pölypussi 5 minuutin välein.

**Varoitus:** Älä käytä pölypussia tai pölynimuria työskennellessäsi metallipintojen parissa, sillä siitä syntyy kipinöitä. Käytä suojalaseja. Tulipalovaaran takia nauhahiomakoneella ei saa hioa magnesiumipintoja.

## VINKKEJÄ

- Käynnistä nauhahiomakone aina ennen kuin se koskettaa työstökappaletta äläkä sammuta sitä sen ollessa kiinni työstökappaleessa.
- Säädä nauhan nopeus työstökappaleelle sopivalle asetukselle (ainoastaan elektronisissa malleissa).

- Pitele hiomakonetta aina kahdella kädellä.
- Hiomakonetta voidaan käyttää kiinteästi. Tähän tarkoitukseen tarvittavan telineen voi tilata Black & Deckeriltä (A5601).
- Kiinnitä työstökappale työpöytään, aina kun mahdollista.

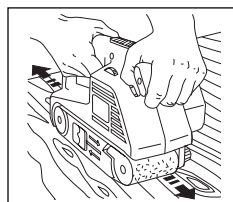

Hio puuta aina syiden suuntaan.

- Voit käyttää sivu- ja jiirausohjainta työstökappaleen ohjaamiseen silloin, kun nauhahiomakone on kiinnitetty telineeseen. Sivu- ja jiirausohjain on saatavana lisävarusteena ja se on myös kätevä huullokseja ja viisteitä hiottaessa.
- Pieniä kappaleita hiottaessa on hyvä käyttää poikittaissyöttöohjainta (saatavana lisävarusteena).
- Hiomakehys on avuksi suurilla pintoja hiottaessa. Sen avulla voidaan ohjailta materiaalin poistoa, ja pinta pysyy tasaisena.
- Käytä oikeaa hiomanauhaa. Nopeuden säätö -kohdan alla olevasta taulukosta löytyvät kullekin materiaalille sopivat karkeudet.

## HUOLTO

Älä koskaan paina nauhahiomakonetta liikaa sitä käyttäessäsi. Liian kova painaminen saattaa aiheuttaa ylikuormitusta ja vahingoittaa moottoria tai työstökappaletta. Jos hiomakone ylikuumentuu, käytä sitä tyhjäkäynnillä 2 minuuttia. Pidä ilmajäähdytysaukot aina puhtaina. Puhdista nauhahiomakone suraavasti: Irrota pistoke virtalähteestä. Puhdista ilma-aukot ja kanavat puhtaalla, kuivalla maalisuudilla. Puhdista kotelo kostealla liinalla (älä käytä liuottimia, petrolia tai tärpättiä). Puhdista hiomanauha pitelemällä teräsharjaa nauhaa vasten koneen käydessä.

## CE-VAATIMUKSEN MUKAISUUSTODISTUS

Vakuutamme että työkalut: **KA75, KA75E, KA83, KA83E** ovat 89/392/EEC, 89/336/EEC, EN55014, 73/23/EEC, EN55104, EN50144, EN61000 mukaiset  
Mitattu melupaine 98dB (A), Mitattu meluteho 111dB (A)  
Käsi/käsivarsi värinä <2.5m/s<sup>2</sup>

Brian Cooke - Director of Engineering

Black & Decker, Spennymoor, Co Durham, DL16 6JG UK

# Bruksanvisning för bandslip

## SÄKERHETSINSTRUKTIONER

**Varning!** När man använder elverktyg skall dessa grundläggande säkerhetsinstruktioner alltid följas för att minska risken för elektriska stötar, personskada och brand. Läs bruksanvisningen noga innan verktyget tas i bruk och spara bruksanvisningen. Förutom nedanstående instruktioner, följ alltid Arbetarskyddstyrelsens regler.

- **Håll arbetsområdet i ordning.** Nedskräpade ytor och arbetsbänkar inbjuder till skador.
- **Tänk på arbetsmiljöns inverkan.** Utsätt inte elverktyg för regn. Använd inte elverktyg på fuktiga eller våta platser. Ha bra belysning över arbetsytan. Använd inte elverktyg i närheten av lättantändliga vätskor eller gaser.
- **Skydda Dig mot elektriska stötar.** Undvik kroppskontakt med jordade delar (t.ex. rör, radiatorer, spisar, kylskåp). Vid extrema arbetsförhållanden (t.ex. hög fuktighet, uppkomst av metalldamm osv.) kan den elektriska säkerheten ökas genom att förkoppla en jordfelsbrytare.
- **Håll barn borta.** Låt inte andra personer komma i kontakt med elverktyg eller sladden. Alla personer skall hållas borta från arbetsområdet.
- **Förvara verktyg säkert.** När elverktyget inte används skall de förvaras på ett torrt, högt placerat ställe, inlåsta, utom räckhåll för barn.
- **Överbelasta inte elverktyg.** Du arbetar bättre och säkrare inom det angivna effektsområdet.
- **Använd rätt elverktyg.** Tvinga inte elverktyget att göra arbeten som är avsedda för kraftigare verktyg. Använd inte elverktyg för ändamål de inte är avsedda för t.ex. använd inte handcirkelsåg för att såga av kvistar eller vedtrå.
- **Klä Dig rätt.** Bär inte löst hängande kläder eller smycken. De kan fastna i rörliga delar. Gummihandskar och halkfria skor rekommenderas vid utomhusarbeten. Använd hårnät om Du har långt hår.
- **Använd skyddsglasögon.** Använd skyddsglasögon för att förhindra att spån blåser in i Dina ögon vilket kan förorsaka skada. Om mycket damm uppstår kan maskinen anslutas till en industridammsugare.
- **Misshandla inte sladden.** Bär aldrig verktyget i sladden och använd inte sladden för att ta ut kontakten från uttaget. Utsätt inte sladden för värme, olja eller skarpa kanter.
- **Sätt fast arbetsstycket.** Använd skruvtingar eller ett skruvstycke för att hålla fast arbetsstycket. Det är säkrare än att använda handen och Du får bägge

händerna fria för arbetet.

- **Sträck Dig inte för mycket.** Se till att Du alltid har säkert fotfäste och balans.
- **Sköt tillbehören med omsorg.** Håll tillbehören skarpa och rena. Följ instruktionerna beträffande skötsel och byte av tillbehör. Kontrollera elverktygets sladd regelmässigt och få den reparerad hos en erkänd fackverkstad om den är skadad. Kontrollera förlängningssladdar regelmässigt och byt ut dem om de är skadade. Håll handtagen torra, rena och fria från olja och fett.
- **Ta ut kontakten från uttaget när elverktyg inte är i bruk,** innan service och vid byte av tillbehör.
- **Tag bort nycklar.** Kontrollera att nycklar och justerverktyg har tagits bort från elverktyget innan det startas.
- **Undvik oavsiktlig inkoppling.** Bär inte anslutna elverktyg med fingret på strömbrytaren. Se till att strömbrytaren är fränslagen när Du ansluter stickkontakten till uttaget.
- **Förlängningssladdar utomhus.** Utomhus skall endast användas förlängningssladdar som är tillåtna för utomhusbruk och märkta för detta.
- **Var uppmärksam.** Titta på det Du gör. Använd sunt förnuft. Använd inte elverktyget när Du är trött.
- **Kontrollera elverktyget för skador innan Du ansluter sladden till vägguttaget.** Innan fortsatt användning av elverktyget skall eventuellt skadade skyddsanordningar och andra defekta delar kontrolleras noggrant för att fastställa om de fortsatt kommer att fungera riktigt och utföra den avsedda funktionen. Kontrollera att de rörliga delarna fungerar oklanderligt och inte klämmer, att inga delar är brutna, att alla delar är riktigt monterade och att andra förhållanden som kan påverka driften stämmer. En skyddsanordning eller annan del, som är skadad, skall repareras eller bytas ut av en erkänd fackverkstad, om ej annat anges i bruksanvisningen. Felaktiga strömbrytare måste bytas hos en fackverkstad. Använd inte elverktyget om strömbrytaren inte kan kopplas till eller från.
- **För Din personliga säkerhet.** Använd endast tillbehör och tillsatser som är rekommenderade i bruksanvisningen och katalogerna. Användning av annat verktyg eller tillbehör än vad som rekommenderas i bruksanvisningen eller katalogerna kan innebära risk för personskada.

**Spar dessa instruktioner!**

# SVERIGE

## DUBBELISOLERING



Ditt verktyg är dubbelisolerat. Det betyder att alla externa metalldelar är elektriskt isolerade från nätet. Det görs genom att placera isolerspärar mellan de elektriska och mekaniska detaljerna, vilket gör det onödigt att jorda verktyget.

**Observera!** Dubbelisolerering ersätter inte normal försiktighet. Isoleringen finns för att ge ökat skydd mot skada som uppstår på grund av elektriskt isoleringsfel inuti maskinen.

## FÖRLÄNGNINGSSLADD

Förlängningsladd upp till 30m längd kan användas utan att kraften går förlorad. Obs! Förlängningsladd skall endast användas om det är absolut nödvändigt. Användning av felaktig förlängningsladd kan resultera i brand och elektrisk stöt. Vid användning av förlängningsladd, kontrollera att sladden inte är skadad.

## MILJÖ



När Din produkt är utsliten, skydda naturen genom att inte slänga den tillsammans med vanligt avfall. Lämna den till de uppsamlingsställen som finns i Din kommun eller till en Black & Decker serviceverkstad.

## SERVICE

Skulle fel uppstå på maskinen, lämna då alltid in den till en auktoriserad serviceverkstad. (Se aktuell prislista/katalog för vidare information eller kontakta Black & Decker AB.)

På grund av forskning och utveckling kan produkternas specifikationer ändras vilket inte meddelas separat.

## GARANTI

Black & Decker AB lämnar garanti enligt särskilda garantivillkor som finns tillgängliga hos Black & Decker AB. Dessa innebär bl.a: Black & Decker AB garanterar att maskinen är fri från material- eller fabriktionsfel vid leverans. Garantin gäller 24 månader från leveransen. Black & Decker åtar sig att kostnadsfritt reparera eller byta ut maskinen efter eget val. För att rätt åberopa fel som omfattas av garanti skall köparen underrätta närmaste Black & Decker auktoriserad serviceverkstad om felet inom fjorton dagar efter det att felet upptäckts eller bort upptäckas. Köparen skall därvid uppvisa kvitto, faktura eller annat inköpsbevis som visar var och när maskinen inköptes. Köparen är skyldig att på egen bekostnad lämna maskinen odemonterad till nämnda serviceverkstad eller till

inköpsstället. För konsumentköp gäller dessutom i tillämpliga delar Konsumentköplagen som reglerar förhållandet mellan återförsäljare och köpare.

## TILLBEHÖR

Black & Decker erbjuder en komplett serie av tillbehör. För närmare information, vänd Dig till en av Black & Deckers återförsäljare. Använd bara Black & Decker/Piranha originaltillbehör.

## TEKNISKA DATA

Verktygets ljudnivå är i enlighet med gällande EG-lagstiftning. Vi rekommenderar att vidta erforderliga försiktighetsåtgärder, om ljudnivån är besvärande. Det sker normalt vid en ljudnivå som överstiger 85dB (A).

Din maskin har några eller alla dessa funktioner.

**Obs:** Denna bruksanvisning täcker även katalognummer med ett bokstavssuffix.

Se förpackningen för detaljer.

## DETALJBESKRIVNING

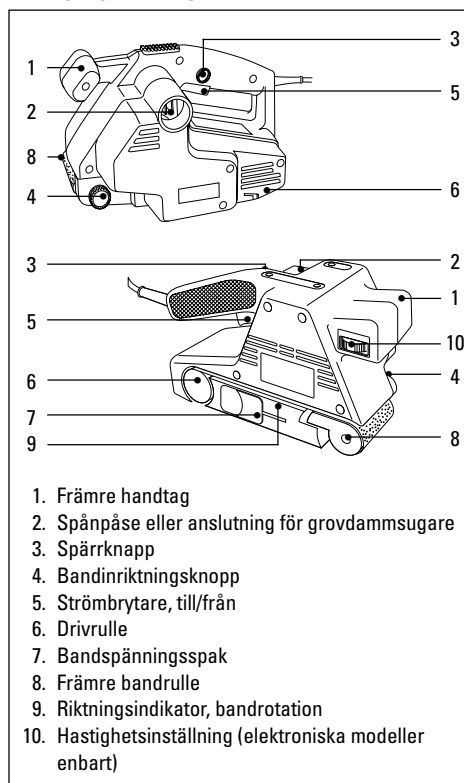

# SVERIGE

## DRIFT

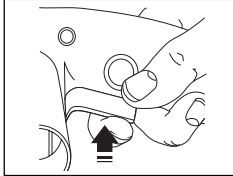

Tryck in strömbrytaren (5) för att sätta på bandslipen. Släpp strömbrytaren för att stänga av bandslipen.

Gör på följande sätt om konstant drift önskas:

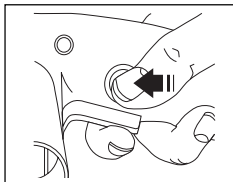

Tryck in strömbrytaren (5). Tryck in spärrknappen (3) och släpp strömbrytaren.

Gör på följande sätt för att stänga av bandslipen: Tryck in strömbrytaren för att koppla bort spärrknappen. Släpp strömbrytaren.

## VARIERBAR HASTIGHETSKONTROLL (ELEKTRONISKA MODELLER ENBART)

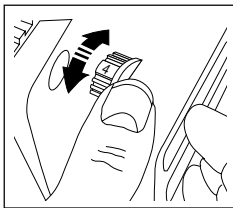

Hastighetskontrollen underlättar att en perfekt ytbehandling uppnås. Olika faktorer påverkar ytbehandlingen (materialet, hastigheten, kornstorleken). Tabellen nedan hjälper dig att

välja rätt hastighet och kornstorlek för arbetet.

Material	Hastighetsinställning	Kornstorlek
Massivt trä	5-max	80
Fanér	3-4	150
Spånplattor	max	60/80
Plast	2-5	100
Stål	5-max	80
Färgborttagning	6-max	40/60
Balsaträ	1-3	100
Akrylplast	1-2	100

## BYTE AV SLIPBAND

Drag ut kontakten ur vägguttaget.

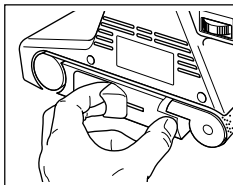

Drag i spaken (7) för att lossa spänningen i slipbandet. Drag bort slipbandet från de två rullarna.

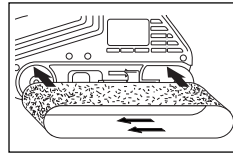

Sätt fast det nya slipbandet vid de främre och bakre rullarna, se till att pilarna på slipbandet och på bandslipen går i samma riktning.

Skjut spaken (7) bakåt för att spänna slipbandet. Kontrollera slipbandets riktning.

## INRIKTNING AV SLIPBAND

Gör på följande sätt när du bytt slipband: Sätt i kontakten i vägguttaget och sätt på bandslipen. Kontrollera att slipbandet löper parallellt med den yttre kanten på motorhuset.

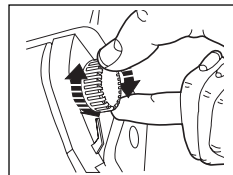

För att justera inriktningen, vrid bandinriktningsknoppen (4) medurs eller moturs efter behov tills slipbandet löper parallellt med den yttre kanten.

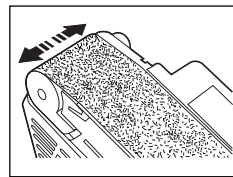

Om riktningknoppen vrids medurs, flyttas slipbandet till insidan av motorhuset.

Om riktningknoppen vrids moturs, flyttas

slipbandet till utsidan av motorhuset.

## DAMMUGNINGSSYSTEM

När du använder bandslipen skapas damm och smuts. Det är viktigt att antingen en spånpåse används (KA75/KA83) eller att slipen ansluts till en grovdammsugare (KA75).

De ansluts båda på samma sätt: Drag ut kontakten ur vägguttaget.



För in plastmunstycket på spånpåsen i uttaget på bandslipen och skjut in ordentligt, använd metallträdsramen för att ta bort spånpåsen.

För att ta bort spånpåsen, drag ut kontakten ur vägguttaget och drag ut plastmunstycket ur uttaget på maskinen.

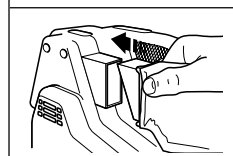

# SVERIGE

**Obs:** Låt inte spånpåsen bli överfylld.

Töm spånpåsen var 5:e minut.

**Varning:** När arbeten utförs på metallytor skall inte spånpåsen eller en dammsugare användas eftersom gnistor alstras. Använd skyddsglasögon. På grund av brandrisken bör du inte använda bandslipen för att slipa magnesiummytor.

## ARBETSTIPS

- Starta alltid bandslipen innan den kommer i kontakt med arbetsstycket och stäng inte av den när den fortfarande är i kontakt med arbetsstycket.
- Ställ in rätt hastighet för arbetet (elektroniska modeller enbart).
- Håll alltid bandslipen med båda händerna.
- Bandslipen kan monteras på en arbetsbänk. Ett stativ finns tillgängligt från Black & Decker som tillbehör (A5601).
- När det är möjligt, skall arbetsstycket spännas fast på arbetsbänken.

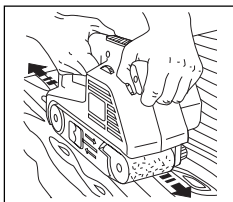

Slipa alltid i träfibrernas riktning.

- Du kan använda sido- och geringsanslagen för att styra arbetsstycket om bandslipen används monterad på arbetsbänk. Sido- och geringsanslag finns tillgängliga som tillbehör och är även användbara när man slipar falsar och avfasningar.
- Om små föremål slipas, är det praktiskt att använda tvärslaget (tillgängligt som tillbehör).
- Slipramen hjälper till när stora ytor slipas. Den styr avlägsnandet av material och garanterar en plan yta.
- Använd korrekt slipband. Graden och kornstorleken i tabellen i avsnittet om hastighetsinställningar kan användas som vägledning.

## VERKTYGSSKÖTSEL

Använd inte överdrivet tryck när du använder bandslipen. Det kan göra att den överbelastas och kan skada motorn eller arbetsstycket. Om den överhettas, skall den drivas utan belastning i 2 minuter.

Håll lufthålen på motorhuset fria vid alla tidpunkter.

Gör på följande sätt för att rengöra bandslipen:

Drag ut kontakten ur vägguttaget. Använd en ren färgpensel för att rensa ventileringshål och utlopp.

Rengör huset med en ren, fuktad trasa (använd inte

lösningsmedel, bensin eller terpentin). För att rengöra slipbandet, håll en ståltrådsborste mot bandet när bandslipen är igång.

## FÖRSÄKRAN OM ÖVERENSSTÄMMELSE

Vi förklarar att verktygen: **KA75, KA75E, KA83, KA83E**

överensstämmer med 89/392/EEC, 89/336/EEC, EN55014, 73/23/EEC, EN55104, EN50144, EN61000

Vägt ljudtryck är 98dB (A)

Vägt ljudeffekt är 111dB (A)

Hand/arm vägd vibration är <2.5m/s<sup>2</sup>



Brian Cooke - Director of Engineering  
Black & Decker Ltd, Spennymoor, County Durham  
DL16 6JG, United Kingdom

Forhandler adresse  
 Händleradresse  
 Διεύθυνση αντιπροσώπου  
 Address of dealer  
 Dirección del detallista  
 Cachet du revendeur  
 Indirizzo del rivenditore  
 Adres van de dealer  
 Forhandlerens adresse  
 Morada do revendedor  
 Jälleenmyyjän osoite  
 Återförsäljarens adress

Inköbsdato  
 Kaufdatum  
 Ημερομηνία αγοράς  
 Date of purchase  
 Fecha de compra  
 Date d'achat  
 Data d'acquisto  
 Aankoopdatum  
 Innkjøpsdato  
 Data de compra  
 Ostopäivä  
 Inköpsdatum

Navn/Name/Όνομα/Nombre/Nom/  
 Nome/Naam/Navn/Nome/Nimi/Namn:  
 \_\_\_\_\_  
 Adresse/Adresse/Διεύθυνση/Address/  
 Dirección/Adresse/Indirizzo/Adres/Adresse/  
 Morada/Osoite/Address:  
 \_\_\_\_\_  
 By/Wohnort/Πόλη/Town/Ciudad/Ville/Città/  
 Plaats/By/Localidade/Paikkakunta/By:  
 \_\_\_\_\_  
 Postnr./Postleitzahl/Κωδικός/Postcode/  
 Code postal/Código/Codice postale/Postcode/  
 Postnr./Código postal/Postnummer/Postnr.:  
 \_\_\_\_\_

Er maskinen en gave?/Ist diese  
 Geschenk?/Η μηχανή είναι δωρό?/Is this  
 product a gift?/¿Ha recibido usted esta  
 herramienta como regalo?/S'agit-il d'un  
 cadeau?/Si tratta di un regalo?/Kreeg u deze

machine cadeau?/Er ferramenta en gave?/  
 Recebeu esta ferramenta como presente?/  
 Onko kone lahja?/Ar maskinen en gáva?  
 Ja/Ja/Ναι/Yes/Sì/Oui/Sì/Ja/Ja/Sim/  
 Kyllä/Ja  
 Nej/Nein/Όχι/No/Non/Noo/Nee/Nei/  
 Não/Ei/Nej

Hvor meget kostede maskinen?/Was war der  
 Preis dieses Werkzeuges?/Ποιά είναι η τιμή  
 του εργαλείου αυτού?/What was the price of  
 this tool?/¿Cual fue el precio de esta  
 herramienta?/Prix payé?/Quanto ha pagato  
 questo prodotto?/Wat was de prijs van dit  
 produkt?/Hvor meget kostet maskinen?/Que  
 preço pagou por esta ferramenta?/Paljonko  
 kone maksoi?/Hur mycket kostade maskinen?

Er dette din første B&D maskine?/Ist dieses  
 Werkzeug-/Είναι το εργαλείο αυτό-/Is this tool-  
 /¿Es esta herramienta que comprado-/Est-ce-/  
 Questo prodotto è-/Is deze machine-/Er dette  
 din første B&D maskin?/Esta ferramenta é-/  
 Onko tämä ensimmäinen B&D-koneesi?/  
 Är detta Din första B&D-velu?

Ja/ein Erstkauf?/η πρώτη σας αγορά?/  
 your first purchase?/la primera de  
 este tipo?/un ler achat?/il suo primo  
 acquisto?/uw eerste aankoop?/Ja/a  
 sua primeira compra?/Κυλλά/Ja  
 Nej/Erstkauf?/για αντικατάσταση?/a  
 replacement?/un reemplazo?/un  
 achat de remplacement?/una  
 sostituzione?/een vervanging?/Nei/  
 uma substituição?/Ei/Nej

Forhandler adresse/Händleradresse/Διεύθυνση  
 αντιπροσώπου/Address of dealer/Dirección del  
 detallista/Cachet du revendeur/Indirizzo del  
 rivenditore/Dealeradres/Forhandlerens  
 adresse/Morada do revendedor/Jälleenmyyjän  
 osoite/Återförsäljarens adress:

Cat. no. KA\_\_\_/\_\_\_

• Venligst sæt kryds i ruden såfremt De ikke måtte ønske at modtage information fra anden virksomhed end Black & Decker.  
 • Bitte ankreuzen, falls Sie weiteres Informationsmaterial von Black & Decker erhalten möchten. • Παρακαλείσθε να σημειώσετε εάν δεν θέλετε να λάβετε πληροφορίες άλλης εταιρείας εκτός της Black & Decker. • Data protection act: Tick the box if you prefer not to receive information from us or others. • Señale en la casilla sino quiere recibir información de otras empresas. • Si vous ne souhaitez pas recevoir d'informations de la part d'autres sociétés que Black & Decker, cochez cette case. • Barrate la casella se non desiderate ricevere informazioni da altre aziende. • A.u.b.dit vakje aankruisen indien u geen informatie wenst te ontvangen van andere bedrijven dan Black & Decker. • Venligst kryss av dersom De ikke ønsker informasjon fra andre bedrifter enn Black & Decker. • Por favor, assinala com uma cruz se desejar receber informação de outras empresas, além da Black & Decker. • Merkitkää rasti ruutuun, mikäli ette halua vastaanottaa informaatiota muulta taholta kuin Black & Deckeriltä. • Vänligen kryssa för i rutan om Ni inte vill ha information från andra företag än Black & Decker.

**• GARANTIKORT • GARANTIEKARTE • KAPTA ETTYHZEŞ • GUARANTEE CARD • TARJETA DE GARANTÍA • CARTE DE GARANTIE  
• TAGLIANDO DI GARANZIA • GARANTIE-KAART • GARANTI KORT • CARTÃO DE GARANTIA • TAKUKORTTI • GARANTIBEVIS**

<b>Australia</b>	Call 1900 937766 (max. call charge \$2.00 ex. tax)	<b>Nederland</b>	Florijnstraat 10, 4879 AH Etten-Leur
<b>Belgique/België</b>	Weirhoek 1, 1930 Zaventem	<b>New Zealand</b>	Call 0900 97766 (max. call charge \$2.00 ex. tax)
<b>Danmark</b>	Højrevang 26B, 3450 Allerød	<b>Norge</b>	Strømsveien 344, 1081 Oslo
<b>Deutschland</b>	Black & Decker Str: 40, D-65510 Idstein	<b>Österreich</b>	Erlaaer Straße 165, 1231 Wien
<b>Ελλάς</b>	Black & Decker Ελλάς, Συγγρού 154, 17671 Καλλιθέα	<b>Portugal</b>	Rua Egas, Moniz 173, S. João do Estoril, 2768 Estoril Codex
<b>España</b>	43883 Roda de Barà (Tarragona)	<b>South Africa</b>	Black & Decker, Suite 107, PN X65, Halfway Hse, 1685
<b>France</b>	BP21, 69571 Dardilly Cedex	<b>Suomi</b>	Black & Decker Oy, Raitissitie 7C, 01510 Vantaa
<b>Helvetia</b>	Rütistrasse 14, 8952 Schlieren, Schweiz/Suisse	<b>Sverige</b>	Box 603, 421 26 Västra Frölunda
<b>Italia</b>	Viale Elvezia 2, 20052 Monza (MI)	<b>UK &amp; Ireland</b>	PO Box 821, Slough, Berkshire, SL1 3AR



<b>Danmark</b>	Venligst klip denne del ud og send frankeret til Black & Decker i dit land.	<b>Italiano</b>	Per favore ritagliate questa parte, inseritela in una busta con francobollo e spedirla subito dopo l'acquisto del prodotto all'indirizzo della Black & Decker nella vostra nazione (vedi sopra).
<b>Deutsch</b>	Bitte schneiden Sie diesen Abschnitt ab, stecken ihn in einen frankierten Umschlag und schicken ihn direkt an die Black & Decker Adresse Ihres Landes.	<b>Nederlands</b>	Knip dit gedeelte uit, zend het in een gefrankeerde, geaddresseerde envelop direct na uw aankoop naar het Black & Decker-adres in uw land (zie boven).
<b>Ελληνικά</b>	Παρακαλώ κόψτε αυτό το κομμάτι και τοποθετήστε το αμέσως μετά την αγορά του προϊόντος σας στην διεύθυνση της Black & Decker στην Ελλάδα (βλέπε πάνω).	<b>Norge</b>	Vennligst klipp ut denne delen umiddelbart etter du har pakket ut ditt produkt og legg det i en adressert konvolutt til Black & Decker (Norge) A/S (se adresse over).
<b>English</b>	Please complete this section immediately after the purchase of your product and post it to the Black & Decker address in your country (above).	<b>Português</b>	Por favor, recorte esta parte, coloque-a num envelope selado e enderegado e envie-o logo após a compra do seu produto para o endereço da Black & Decker do seu país.
<b>Español</b>	If you live in Australia or New Zealand, please register by phone. Después de haber comprado su herramienta envíe usted, por favor, esta tarjeta a la central de Black & Decker en su país.	<b>Suomi</b>	Leikkaa irti tämä osa, laita se oikeiseen kuoreen ja postita kuori yllä olevaan palkalliseen Black & Decker osoitteeseen.
<b>Français</b>	Découpez cette partie et envoyez-la sous enveloppe timbrée à l'adresse de Black & Decker dans votre pays (voir ci-dessus), ceci immédiatement après votre achat.	<b>Sverige</b>	Var vänlig klipp ur denna del. Skriv Ditt namn och adress på ett frankerat kuvert, och sänd det genast till Black & Deckers adress i Ditt land (se ovan).