

Intended use

Your Black & Decker steam mop has been designed for sanitising and cleaning sealed hardwood, sealed laminate, linoleum, vinyl, ceramic tile, stone and marble floors and for refreshing carpets. This appliance is intended for indoor household use only.



Warning! Read all of the 'Safety, Maintenance, Service' manual carefully before operating this appliance.

Read all of this manual carefully before operating the appliance.

Features



This appliance includes some or all of the following features.

1. ON/Off switch
2. Lock off button
3. Trigger switch
4. Steam nozzle
5. Hand held steam cleaner
6. Autoselect™ button
7. Filler cap
8. Water tank
9. Steam mop body
10. Handle
11. Steam head
12. Steam head cleaning pad
13. Resting mat
14. Carpet glider
15. Bottom cable tidy hook
16. Top cable tidy hook
17. Cable management clip
18. Jug

Accessories

This appliance includes some of the following accessories others are available to purchase from the Black & Decker website.

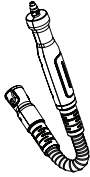
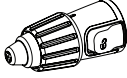
The performance of your appliance depends on the accessory used. Black & Decker accessories are engineered to high quality standards and designed to enhance the performance of your appliance. By using these accessories you will get the very best from your appliance.

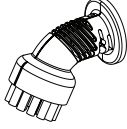
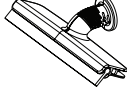
	<p>Flexible hose and handle For convenient use of all accessories.</p>
	<p>Variable steam jet nozzle For higher pressure steam bursts, twist to change the spray pattern of the steam burst.</p>
	<p>Small brush (Blue) For cleaning bathrooms.</p>
	<p>Small brush (Yellow) For cleaning kitchens.</p>
	<p>Small brush (Green) For cleaning toilets.</p>
	<p>Small Squeegee For cleaning glass doors and windows. Warning! Do not use the window squeegee on cold glass. It may cause the glass to break.</p>

Assembly

Warning! Before attempting any of the following operations, make sure that the appliance is switched off and unplugged and that the appliance is cold and does not contain any water.

Attaching the handle (Fig. A)

- ◆ Slide the bottom end of the handle (10) into the top end of the steam mop body (9) until it clicks into place. The arrow on the handle (10) should be aligned with the top of the steam mop body (9).

Attaching the steam head (Fig. B)

- ◆ Slide the bottom end of the steam mop body (9) onto the steam head (11) until it clicks into place.
- ◆ The steam head can be removed from the Steam mop body by pressing the steam head release button (19) and pulling the steam mop body (9) off the steam head (11).

Attaching the hand held steam cleaner (Fig. C)

- ◆ Holding the back of the steam mop body (9) Push the hand held steam cleaner (5) firmly into the steam mop body (9) until it clicks into place.

Caution! Always ensure the handle command lights up to confirm the unit is docked.

Warning! Inspect that the seal (22 Fig. H) on the steam nozzle (4) before fitting the hand held steam mop to the steam mop body. If the seal is missing or damaged then please contact your nearest authorised repair agent. Do not use the appliance.

Removing the hand held steam cleaner (Fig. C)

- ◆ Push the release button (19) down and pull the hand held steam cleaner (5) away from the steam mop body

Attaching a cleaning pad (Fig. D)

Replacement cleaning pads are available from your Black & Decker dealer:-

Steam head cleaning pad - cat. no. FSMP20-XJ).

- ◆ Place a cleaning pad (12) on the floor with the 'hook & loop' side facing up.
- ◆ Lightly press the steam mop down onto the cleaning pad (12).

Caution! Always place your steam mop on the resting mat (13) with the handle (10) in the upright position when stationary and make sure the steam mop is turned off when not in use.

Removing a cleaning pad (Fig. E)

Caution! Always wear suitable shoes when changing the cleaning pad on your steam mop. Do not wear slippers or open toed footwear.

- ◆ Return the handle (10) to the upright position and turn the steam mop 'OFF'.
- ◆ Place the steam mop on the resting mat and wait until it cools down. (approximately five minutes)
- ◆ Place the front of your shoe onto the cleaning pad removal tab (21) and press down firmly.
- ◆ Lift the steam mop up off the cleaning pad.

Caution! Always place the steam mop on the resting mat (13) with the handle (10) in the upright position when stationary and make sure the steam mop is turned off when not in use.

Filling the water tank (Fig. F)

This Steam cleaner incorporates an anti-calc system to help prolong the life of the system.

Note: Fill the water tank with clean tap water.

Note: In areas of very hard water, the use of de-ionised water is recommended.

- ◆ Open the filler cap (7) by flipping it down.
- ◆ Using the jug, fill the water tank (8) with water.

Warning! Your water tank has a 0.35 litre capacity.

- ◆ Re-fit the filler cap (7).

Note: Ensure the filler cap is firmly secured.

Note: When not in use, the jug (18) may be clipped to the handle for convenient storage.

Note: Do not use chemical cleaners with your steam mop..

Attaching the carpet glider (Fig. G) (For use on carpets only)

- ◆ Place carpet glider on the floor.
- ◆ Attach a cleaning pad to the unit.
- ◆ Lightly press the steam mop down onto the carpet glider (14) until it clicks into place.

Caution! Always place the steam mop on the resting mat (13) with the handle (10) in the upright position when stationary and make sure the steam mop is turned off when not in use.

Removing the carpet glider (Fig. G)

Caution! Always wear suitable shoes when changing the carpet glider on your steam mop. Do not wear slippers or open toed footwear.

- ◆ Return the handle (10) to the upright position and turn the steam mop 'OFF'.
- ◆ Place the steam mop on the resting mat and wait until it cools down. (approximately five minutes)
- ◆ Place the front of your shoe onto the carpet glider removal tab (33) and press down firmly.
- ◆ Lift the steam mop up off the carpet glider (14).

Caution! Always place the steam mop on the resting mat (13) with the handle (10) in the upright position when stationary and make sure the steam mop is turned off when not in use.

Attaching the hose and accessories to the Hand held steam cleaner (Fig. H & I)

Warning! Inspect the seal (22) on the steam nozzle (4) and hose (23) before each use. If the seal is missing or damaged then please contact your nearest authorised repair agent. Do not use the appliance.

Attaching the hose (Fig. G)

- ◆ Press in the clips (24) on either side of the hose (23).
- ◆ Press the hose (23) onto the steam nozzle (4) and release the clips (24).

Important! Ensure that the hose (23) is securely fastened before using the hand held steam cleaner. If steam escapes from the joint then the hose is not correctly fit, allow the unit to cool then remove and re-fit the hose.

Attaching the variable steam jet nozzle (Fig. I)

- ◆ Press in the clips (26) on either side of the variable steam jet nozzle (27).
- ◆ Press the variable steam jet nozzle onto the steam nozzle (4) or the hose (23) and release the clips (26).

Important! Ensure that the variable steam jet nozzle (27) is securely fastened before using the hand held steam cleaner. If steam escapes from the joint then the variable steam jet nozzle is not correctly fit, allow the unit to cool then remove and re-fit the variable steam jet nozzle.

Attaching other accessories (Fig. H)

- ◆ Align the lugs on the hose with the recesses on the accessory.
- ◆ Press the accessory (25) onto the hose (23) and twist anti-clockwise until the accessory clicks into place.

Note! The variable steam jet nozzle may be used without the hose by fitting them directly to steam nozzle. All other accessories must be connected to the hose for use.

Removing the hose and accessories(Fig. H & I)

Warning! The Steam nozzle, variable steam jet nozzle, hose and accessories become hot during use. Allow the unit and all accessories to cool before removing any accessories.

Removing an accessory (Fig. H)

- ◆ Twist the accessory (25) clockwise then pull away from the hose (23).

Removing the hose (Fig. H)

- ◆ Press in the clips (24) on either side of the hose (23) and pull away from the steam nozzle (4).

Removing the variable steam jet nozzle (Fig. I)

- ◆ Press in the clips (26) on either side of the variable steam jet nozzle (27) and pull away from the steam nozzle (4).

Use

Important! This unit will kill 99.9% of bacteria & germs when used in accordance with this manual and with the micro fibre pad fitted and a continuous run time of 90 seconds.

Switching on and off (Steam mop)

- ◆ To switch the appliance on, press the ON/OFF button (1). It takes approximately 15 seconds for the steam mop to heat up.

Note: When the steam mop is first turned on the water reservoir will glow red. Once the steam mop is ready to use the water reservoir will glow blue.

- ◆ To switch the appliance off, press the ON/OFF button (1).

Caution! Never leave the steam mop in one spot on any surface for any period of time. Always place the steam mop on the resting mat (13) with the handle (10) in the upright position when stationary and make sure the steam mop is turned off when not in use.

Caution! Always empty the steam mop after use.

Note: When first filled or after running dry it can take up to 45 seconds for steam to be produced.

Autoselect™ Technology (Fig. J)

This steam mop is fitted with an Autoselect™ button (6) which shows various cleaning applications. They are used to select the correct operating mode for your particular cleaning operation.

Using Autoselect™, choose from one of the following applications by pressing the autoselect button (6) until the required setting is selected:

	Wood/Laminate
	Stone/Marble
	Tiles/Vinyl

The steam mop will select the correct volume of steam required for your particular cleaning operation.

Note: Always check you are using the correct setting before using your steam mop. For convenience the steam mop will remember the last setting you chose.

Steam burst (Fig. J)

The steam mop is equipped with a steam burst button to aid in the removal of stubborn marks and stains.

- ◆ During use, press the steam burst button (28) to apply extra cleaning power.

Note: The steam burst will last for 10 seconds then the steam mop will return to the chosen setting.

Switching on and off (Hand held steam cleaner) (Fig. K)

- ◆ To switch the appliance on, press the ON/OFF button (1). It takes approximately 15 seconds for the hand held steam cleaner to heat up.

Note: When the hand held steam cleaner is first turned on the water reservoir will glow red. Once the hand held steam cleaner is ready to use the water reservoir will glow blue.

- ◆ Lift the lock off switch (2) and pull the trigger switch (3). After a few seconds steam will be produced.
- ◆ To switch the appliance off, release the trigger switch (3) then press the ON/OFF button (1).

Caution! Always empty the hand held steam cleaner after use.

Caution! Steam may continue to be produced for a short time after the trigger switch (3) is released, this is normal. Switch off and allow the unit to cool before removing any accessories.

Hints for optimum use

General

Caution! Never use the steam mop without first attaching a cleaning pad.

- ◆ During steam mop use you can use the cable management clip (17) to keep your cable out of the way of the work area..
- ◆ Always vacuum or sweep the floor before using the steam mop.
- ◆ The easiest way to use the machine is to tilt the handle to a 45° angle and clean slowly, covering a small area at a time.
- ◆ Do not use chemical cleaners with your steam mop. To remove stubborn stains from vinyl or linoleum floors, you can use the steam burst button to apply extra steam to the area or pre-treat with a mild detergent and some water before using the steam mop.

Steam cleaning with the mop

- ◆ Fit hand held steam cleaner (5) to the steam mop body (9).
- ◆ Place a cleaning pad (12) on the floor with the 'hook & loop' side facing up.
- ◆ Raise the steam mop off the resting mat (13) and lightly press it down onto the cleaning pad (12).
- ◆ Place the steam mop on the resting mat.
- ◆ Connect the steam mop to the mains.
- ◆ Press the ON/OFF button (1). It takes approximately 15 seconds for the steam mop to heat up.
- ◆ Press the Autoselect™ button (6) till the required setting is reached.
- ◆ Pulling the handle (10) back will activate the steam pump. After a few seconds steam will start to come out of the steam head.

Note: When first filled or after running dry it can take up to 45 seconds for steam to be produced.

- ◆ It takes a few seconds for steam to enter the cleaning pad. The steam mop will now glide easily over the surface to be sanitised/cleaned.
- ◆ Push and pull the steam mop slowly across the floor to thoroughly steam clean each section.

Note: During use you may turn off the steam pump by returning the handle to the upright position, this convenient feature will allow you to place the steam mop on the resting mat for a short time so that you may move items of furniture, then continue cleaning without the need to switch the appliance off.

- ◆ When you have finished using the steam mop, return the handle (10) to the upright position and turn it 'OFF', place it on the resting mat (13) and wait until the steam mop cools down. (approximately five minutes)

Caution! It is important to monitor the water level in the water tank. To refill the water tank and continue to sanitise/clean, return the handle (10) to the upright position and turn the steam mop 'OFF'. Unplug the unit from the electrical wall outlet, refill the water tank (8).

Caution! Never leave the steam mop in one spot on any surface for any period of time. Always place the steam mop on the resting mat (13) with the handle (10) in the upright position when stationary and make sure the steam mop is turned off when not in use.

Carpet refreshing

- ◆ Place a cleaning pad (12) on the floor with the 'hook & loop' side facing up.
- ◆ Raise the steam mop off the resting mat (13) and lightly press it down onto the cleaning pad (12).
- ◆ Place the carpet glider (14) on the floor.
- ◆ Lightly press the steam mop down onto the carpet glider (14) until it clicks into place.
- ◆ Place the steam mop on the resting mat. (13)
- ◆ Connect the steam mop to the mains.
- ◆ Press the ON/OFF button (1). It takes approximately 15 seconds for the steam mop to heat up.
- ◆ Press the Autoselect™ button (6) to the Wood/Laminate setting.
- ◆ Pulling the handle (10) back will activate the steam pump. After a few seconds steam will start to come out of the steam head.

Note: When first filled or after running dry it can take up to 45 seconds for steam to be produced.

- ◆ Push and pull the steam mop slowly across the carpet to thoroughly refresh each section.

Note: During use you may turn off the steam pump by returning the handle (10) to the upright position, this convenient feature will allow you to place the steam mop on the resting mat (13) so that you may move items of furniture with out the need to switch the appliance off.

- ◆ When you have finished using the steam mop, return the handle (10) to the upright position and turn it 'OFF', place it on the resting mat (13) and wait until the steam mop cools down. (approximately five minutes)

Caution! If steam is observed escaping from the join between the hand held steam cleaner and the steam mop body, switch off and disconnect the unit from the mains supply. Allow to cool. Remove the hand held steam cleaner from the steam mop body. Inspect the seal (22) on the steam nozzle (4) and hose (23) (fig. H). If the seal is missing or damaged then please contact your nearest authorised repair agent. Do not use the appliance. If the seal is in good condition re-fit the hand held steam cleaner to the steam mop body ensuring that it is seated firmly in place.

Caution! It is important to monitor the water level in the water tank. To refill the water tank and continue to sanitise/clean, return the handle (10) to the upright position and turn the steam mop 'OFF'. Unplug the unit from the electrical wall outlet, refill the water tank (8).

Caution! Never leave the steam mop in one spot on any surface for any period of time. Always place the steam mop on the resting mat (13) with the handle (10) in the upright position when stationary and make sure the steam mop is turned off when not in use.

After use (Fig. L & M)

- ◆ Return the handle (10) to the upright position and turn the steam mop 'OFF'.
- ◆ Place the steam mop on the resting mat (13) and wait until the steam mop cools down. (approximately five minutes)
- ◆ Unplug the steam mop from the electrical wall outlet.
- ◆ Empty the water tank (8).
- ◆ Remove the cleaning pad (12) and wash it ready for next use. (Take care to follow the wash care instructions printed on the cleaning pad).
- ◆ Wrap the supply cable around the cable tidy hooks (15 & 16).

Note: The top cable tidy hook (16) rotates to easily release the cable ready for next use.

- ◆ Clip the supply cable onto itself using the cable tidy clip (29) close to the plug.
- ◆ Place steam mop on the resting mat (13) for storage.

Note: With the handle (10) in the upright position, the cable neatly wrapped around the cable tidy hooks (15 & 16) and secured with the cable tidy clip (29) your steam mop will stand on its own for storage. Alternatively there is a hanging bracket (30) built into the hand grip (31) which will allow your steam mop to be hung from a suitable hook on the wall. Always ensure that your wall hook is capable of supporting the weight of the steam mop safely.

Hand held steam cleaning

- ◆ Attach the required accessory.
- ◆ Connect the hand held steam cleaner to the mains.
- ◆ Press the ON/OFF button (1). It takes approximately 15 seconds for the hand held steam cleaner to heat up.
- ◆ Lift the lock off (2) and pull the trigger switch (3) to activate the steam pump. After a few seconds steam will start to come out of the accessory.

Note: When first filled or after running dry it can take up to 45 seconds for steam to be produced.

Note: During use you may turn off the steam pump by releasing the trigger switch, this convenient feature will allow you to place the hand held steam cleaner down for a short time so that you may move items of furniture, then continue cleaning without the need to switch the appliance off.

- ◆ When you have finished using the hand held steam cleaner, release the trigger switch (3), turn it 'OFF' and disconnect from the mains supply. Wait until the steam mop cools down before storing. (approximately five minutes)

Caution! It is important to monitor the water level in the water tank. To refill the water tank and continue to sanitise/clean, turn the hand held steam cleaner 'OFF'. Unplug the unit from the electrical wall outlet, refill the water tank (8).

Caution! Steam may continue to be produced for a short time after the trigger switch (3) is released, this is normal. Switch off and allow the unit to cool before removing any accessories.

Technical data

		FSMH1621 (Type 1)
Voltage	V _{ac}	230
Power	W	1600
Tank capacity	ml	350
Weight	kg	3.6

Troubleshooting

If your appliance seems not to operate properly, follow the instructions below. If this does not solve the problem, please contact your local Black & Decker repair agent.

Problem	Step	Possible solutions
The steam mop is not turning on.	1	Check the unit is plugged in at the wall socket.
	2	Check the unit is switched on using the on/off switch (1).
	3	Check the fuse in the plug.
The digital controls do not light up.	4	Check that the handle (10) of the steam mop is pushed firmly into the steam mop body (9). Check that the arrow on the handle is flush with the top of the steam mop body (9).
	5	Check that the hand held steam cleaner (5) is firmly docked into the steam mop body (9).
	6	Check steps 1, then 2, then 3.

Problem	Step	Possible solutions
The steam mop is not producing steam.	7	The steam mop will only produce steam once the handle is pulled back from the upright position.
	8	Check that the water tank (8) is full. NOTE: When first filled or after running dry it can take up to 45 seconds for steam to be produced.
	9	Check that the Steam head (11) is firmly docked into the steam mop body (9).
	10	Check steps 5, then 1, then 2, then 3.
The digital controls go out during use.	11	Check steps 4, then 5, then 1, then 2, then 3
The steam mop stops producing steam during use.	12	Check steps 7, then 8, then 9, then 5, then 3.
The steam mop is producing too much steam during use.	13	The steam mop has 3 settings. Press the autoselect button (6) to reduce the amount of steam being produced.
	14	Check that the steam burst button (28) has not been pressed.
The steam mop is producing too little steam during use.	15	The steam mop has 3 settings. Press the autoselect button (6) to increase the amount of steam being produced.
	16	Press the steam burst button (28) to temporarily increase the amount of steam.
No steam is being produced from the hand held steam cleaner when the trigger is pulled.	17	The hand held steam cleaner has a lock off feature. Lift the lock off switch (2) and pull the trigger switch (3). After a few seconds steam will be produced.
	18	Check steps 8, then 1, then 2, then 3.
The hand held steam cleaner is producing too little steam during use.	19	The hand held steam cleaner will begin to produce steam after 15 seconds and will reach maximum steam flow after 45 seconds.
The hand held steam cleaner will not come out from the steam mop body.	20	Firmly press the hand held steam cleaner release button (20) down, then pull the hand held steam (5) cleaner from the steam mop body (9).
The accessories keep falling off the unit.	21	Refer to the assembly chapter of the manual for correct fitting instructions of all parts and accessories.

Problem	Step	Possible solutions
Steam is escaping from unexpected areas of the unit.	22	Refer to the assembly chapter of the manual for correct fitting instructions of all parts and accessories.
Where can I get further information / accessories for my steam mop.	23	www.blackanddecker.co.uk/steam mop www.blackanddecker.ie/steam mop

Bestimmungsgemäße Verwendung

Ihr Black & Decker Dampfreiniger wurde zum hygienischen Säubern von Bodenbelägen aus versiegeltem Hartholz, Laminat, Linoleum, PVC, Keramikfliesen, Stein und Marmor sowie dem Behandeln von Teppichböden entwickelt. Dieses Gerät darf nur im Innenbereich verwendet werden und ist nicht für den gewerblichen Einsatz vorgesehen.



Achtung! Lesen Sie die Anleitung "Sicherheit, Pflege und Wartung" vollständig und aufmerksam durch, bevor Sie das Gerät verwenden.

Lesen Sie diese Anleitung vollständig und aufmerksam durch, bevor Sie das Gerät verwenden.

Merkmale

Dieses Gerät verfügt über einige oder alle der folgenden Merkmale:

1. Ein-/Ausschalter
2. Einschaltsperr
3. Auslöser
4. Dampfdüse
5. Handdampfreiniger
6. Autoselect™-Taste
7. Verschlusskappe
8. Wassertank
9. Gerätegehäuse
10. Griff
11. Reinigungskopf
12. Reinigungskopf-Bodentuch
13. Unterlage
14. Teppichgleiter
15. Untere Kabelhalterung
16. Obere Kabelhalterung
17. Kabelclip
18. Einfüllbecher

Zubehörteile

Einige der folgenden Zubehörteile sind im Lieferumfang des Geräts enthalten. Weitere Zubehörteile können Sie auf der Black & Decker Website erwerben.

Das verwendete Zubehör hat wesentlichen Einfluss auf die Leistung des Geräts. Zubehörteile von Black & Decker erfüllen höchste Qualitätsstandards und wurden speziell für die Verwendung mit Ihrem Gerät entwickelt. Bei Verwendung dieses Zubehörs erzielen Sie stets optimale Ergebnisse.

	Flexibler Schlauch und Griff Zur bequemen Verwendung aller Zubehörteile.
	Verstellbare Dampfstrahldüse Drehen Sie die Düse, um den Dampfstrahl einzustellen. So können Sie Dampfstöße mit höherem Druck verwenden.
	Kleine Bürste (blau) Zum Reinigen von Badezimmern.
	Kleine Bürste (gelb) Zum Reinigen von Küchen.
	Kleine Bürste (grün) Zum Reinigen von Toiletten.
	Kleiner Gummiwischer Zum Reinigen von Glastüren und Fenstern. Achtung! Verwenden Sie den Fenstergummiwischer nicht auf kaltem Glas. Dadurch kann das Glas springen.

Montage

Achtung! Vergewissern Sie sich vor Ausführung der folgenden Schritte, dass das Gerät ausgeschaltet ist und der Netzstecker gezogen wurde. Weiterhin muss das Gerät abgekühlt sein und darf kein Wasser enthalten.

Anbringen des Griffs (Abb. A)

- ◆ Schieben Sie das untere Ende des Griffs (10) in die obere Öffnung des Gerätegehäuses (9), bis dieser einrastet. Der Pfeil auf dem Griff (10) sollte auf die Oberseite des Gerätegehäuses (9) ausgerichtet werden.

Anbringen des Reinigungskopfs (Abb. B)

- ◆ Schieben Sie den unteren Teil des Gerätegehäuses (9) auf den Reinigungskopf (11), bis dieser einrastet.

- ◆ Zum Verstauen kann der Reinigungskopf vom Gerät abgezogen werden, indem die Entriegelungstaste des Reinigungskopfs (19) betätigt und das Gerätegehäuse (9) vom Reinigungskopf (11) abgezogen wird.

Anbringen des Handdampfreinigers (Abb. C)

- ◆ Halten Sie das Gerät an der Rückseite des Gerätegehäuses (9) fest. Drücken Sie den Handdampfreiniger (5) fest auf das Gerätegehäuse (9), bis dieser einrastet.

Achtung! Überprüfen Sie stets, ob die Leuchten am Griff aufleuchten. Dadurch wird angezeigt, dass der Handdampfreiniger ordnungsgemäß angebracht ist.

Achtung! Überprüfen Sie die Dichtung (22, Abb. H) an der Dampfdüse (4), bevor Sie den Handdampfreiniger am Gerätegehäuse anbringen. Wenden Sie sich an eine Vertragswerkstatt in Ihrer Nähe, wenn die Dichtung fehlt oder beschädigt ist. Das Gerät darf nicht weiter verwendet werden.

Abnehmen des Handdampfreinigers (Abb. C)

- ◆ Drücken Sie die Entriegelungstaste (19), und ziehen Sie den Handdampfreiniger (5) vom Gerätegehäuse ab.

Anbringen eines Bodentuchs (Abb. D)

Ersatzbodentücher erhalten Sie im Black & Decker Fachhandel:

Reinigungskopf-Bodentuch – Katalognr. FSMP20-XJ.

- ◆ Legen Sie ein Bodentuch (12) mit den Klettverschlüssen nach oben auf den Boden.
- ◆ Drücken Sie den Dampfreiniger vorsichtig auf das Bodentuch (12).

Achtung! Stellen Sie den Dampfreiniger stets mit dem Griff (10) in aufrechter Stellung auf der Unterlage (13) ab. Stellen Sie sicher, dass der Dampfreiniger ausgeschaltet ist, wenn er nicht verwendet wird.

Entfernen eines Bodentuchs (Abb. E)

Achtung! Tragen Sie beim Wechseln des Bodentuchs stets zweckmäßiges Schuhwerk. Tragen Sie keine Hausschuhe oder Sandalen.

- ◆ Bewegen Sie den Griff (10) in die aufrechte Stellung, und schalten Sie den Dampfreiniger aus.
- ◆ Stellen Sie den Dampfreiniger auf der Unterlage ab, und warten Sie, bis er abgekühlt ist (ca. fünf Minuten).
- ◆ Drücken Sie die Lasche zum Entfernen des Bodentuchs (21) mit einer Spitze Ihres Schuhs fest nach unten.
- ◆ Heben Sie den Dampfreiniger vom Bodentuch ab.

Achtung! Stellen Sie den Dampfreiniger stets mit dem Griff (10) in aufrechter Stellung auf der Unterlage (13) ab. Stellen Sie sicher, dass der Dampfreiniger ausgeschaltet ist, wenn er nicht verwendet wird.

Füllen des Wassertanks (Abb. F)

Dieser Dampfreiniger ist mit einem Kalkschutz zur Verlängerung der Lebensdauer des Geräts ausgestattet.

Hinweis: Füllen Sie den Wassertank mit sauberem Leitungswasser.

Hinweis: In Regionen mit besonders kalkhaltigem Wasser wird die Verwendung von destilliertem Wasser empfohlen.

- ◆ Öffnen Sie die Verschlusskappe (7), indem Sie diese nach unten klappen.

- ◆ Füllen Sie den Wassertank (8) mithilfe einer Kanne.

Achtung! Der Tank hat ein Fassungsvermögen von 0,35 l.

- ◆ Bringen Sie die Verschlusskappe (7) wieder an.

Hinweis: Stellen Sie sicher, dass die Verschlusskappe fest sitzt.

Hinweis: Der Einfüllbecher (18) lässt sich einfach am Griff anbringen, wenn dieser nicht verwendet wird.

Hinweis: Verwenden Sie bei der Arbeit mit dem Dampfreiniger keine chemischen Reinigungsmittel.

Anbringen des Teppichgleiters (Abb. G) (nur für Teppiche)

- ◆ Legen Sie den Teppichgleiter auf den Boden.
- ◆ Bringen Sie ein Bodentuch an.
- ◆ Drücken Sie den Dampfreiniger vorsichtig auf den Teppichgleiter (14), bis dieser einrastet.

Achtung! Stellen Sie den Dampfreiniger stets mit dem Griff (10) in aufrechter Stellung auf der Unterlage (13) ab. Stellen Sie sicher, dass der Dampfreiniger ausgeschaltet ist, wenn er nicht verwendet wird.

Entfernen des Teppichgleiters (Abb. G)

Achtung! Tragen Sie beim Wechseln des Teppichgleiters stets zweckmäßiges Schuhwerk. Tragen Sie keine Hausschuhe oder Sandalen.

- ◆ Bewegen Sie den Griff (10) in die aufrechte Stellung, und schalten Sie den Dampfreiniger aus.
- ◆ Stellen Sie den Dampfreiniger auf der Unterlage ab, und warten Sie, bis er abgekühlt ist (ca. fünf Minuten).
- ◆ Drücken Sie die Lasche zum Entfernen des Teppichgleiters (33) mit einer Spitze Ihres Schuhs fest nach unten.
- ◆ Heben Sie den Dampfreiniger vom Teppichgleiter (14) ab.

Achtung! Stellen Sie den Dampfreiniger stets mit dem Griff (10) in aufrechter Stellung auf der Unterlage (13) ab. Stellen Sie sicher, dass der Dampfreiniger ausgeschaltet ist, wenn er nicht verwendet wird.

Anbringen des Schlauchs und Zubehörs am Handdampfreiniger (Abb. H und I)

Achtung! Überprüfen Sie vor jeder Verwendung die Dichtung (22) an der Dampfdüse (4) und am Schlauch (23). Wenden Sie sich an eine Vertragswerkstatt in Ihrer Nähe, wenn die Dichtung fehlt oder beschädigt ist. Das Gerät darf nicht weiter verwendet werden.

Anbringen des Schlauchs (Abb. G)

- ◆ Drücken Sie die Clips (24) an beiden Seiten des Schlauchs (23).
- ◆ Drücken Sie den Schlauch (23) auf die Dampfdüse (4), und lassen Sie die Clips (24) los.

Wichtig! Stellen Sie vor der Verwendung des Handdampfreinigers sicher, dass der Schlauch (23) ordnungsgemäß angebracht ist. Der Schlauch ist nicht ordnungsgemäß angebracht, wenn an der Anschlussstelle Dampf austritt. Warten Sie, bis das Gerät abgekühlt ist, nehmen Sie den Schlauch ab, und bringen Sie diesen erneut an.

Anbringen der verstellbaren Dampfstrahldüse (Abb. I)

- ◆ Drücken Sie die Clips (26) an beiden Seiten der verstellbaren Dampfstrahldüse (27).
- ◆ Drücken Sie die verstellbare Dampfstrahldüse auf die Dampfdüse (4) oder den Schlauch (23), und lassen Sie die Clips (26) los.

Wichtig! Stellen Sie vor der Verwendung des Handdampfreinigers sicher, dass die verstellbare Dampfstrahldüse (27) ordnungsgemäß angebracht ist. Der verstellbare Dampfstrahldüse ist nicht ordnungsgemäß angebracht, wenn an der Anschlussstelle Dampf austritt. Warten Sie, bis das Gerät abgekühlt ist, nehmen Sie die verstellbare Dampfstrahldüse ab, und bringen Sie diese erneut an.

Anbringen anderer Zubehörteile (Abb. H)

- ◆ Richten Sie die Halterungen am Schlauch an den Aussparungen am Zubehörteil aus.
- ◆ Drücken Sie das Zubehörteil (25) auf den Schlauch (23), und drehen Sie das Zubehörteil entgegen dem Uhrzeigersinn, bis dieses einrastet.

Hinweis! Die verstellbare Dampfstrahldüse kann ohne den Schlauch verwendet werden, indem diese direkt auf die Dampfdüse aufgesetzt wird. Alle anderen Zubehörteile müssen am Schlauch angebracht werden.

Entfernen des Schlauchs und Zubehörs (Abb. H und I)

Achtung! Die Dampfdüse, die verstellbare Dampfstrahldüse, der Schlauch und die Zubehörteile erhitzen sich während der Verwendung. Warten Sie vor dem Entfernen von Zubehörteilen, bis das Gerät und alle Zubehörteile abgekühlt sind.

Entfernen von Zubehör (Abb. H)

- ◆ Drehen Sie das Zubehörteil (25) im Uhrzeigersinn, und ziehen Sie es vom Schlauch (23) ab.

Entfernen des Schlauchs (Abb. H)

- ◆ Drücken Sie die Clips (24) an beiden Seiten des Schlauchs (23), und ziehen Sie diesen von der Dampfdüse (4) ab.

Entfernen der verstellbaren Dampfstrahldüse (Abb. I)

- ◆ Drücken Sie die Clips (26) an beiden Seiten der verstellbaren Dampfstrahldüse (27), und ziehen Sie diesen von der Dampfdüse (4) ab.

Verwendung

Wichtig! Mit diesem Gerät können 99,9 % der Bakterien und Keime abgetötet werden, wenn es gemäß dieser Anleitung mit dem Mikrofaser Tuch und mindestens 90 Sekunden lang verwendet wird.

Ein- und Ausschalten (Gerät)

- ◆ Drücken Sie den Ein-/Ausschalter (1), um das Gerät einzuschalten. Der Dampfreiniger benötigt zum Erreichen der Betriebstemperatur ca. 15 Sekunden.

Hinweis: Der Wasserbehälter leuchtet beim Einschalten des Dampfreinigers zunächst rot. Die Farbe des Wasserbehälters wechselt zu blau, sobald der Dampfreiniger betriebsbereit ist.

- ◆ Drücken Sie den Ein-/Ausschalter (1), um das Gerät auszuschalten.



Achtung! Stellen Sie den Dampfreiniger – ungeachtet der jeweiligen Oberfläche – keinesfalls längere Zeit an einer Stelle ab. Stellen Sie den Dampfreiniger stets mit dem Griff (10) in aufrechter Stellung auf der Unterlage (13) ab. Stellen Sie sicher, dass der Dampfreiniger ausgeschaltet ist, wenn er nicht verwendet wird.

Achtung! Leeren Sie den Dampfreiniger nach jedem Gebrauch.

Hinweis: Nach dem ersten Befüllen oder nachdem der Tank vollständig leer war, kann es bis zu 45 Sekunden dauern, bis Dampf erzeugt wird.

Autoselect™-Technologie (Abb. J)

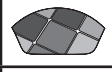
Dieser Dampfreiniger ist mit einer Autoselect™-Taste (6) für unterschiedliche Reinigungsanwendungen ausgestattet. Die Programmwahl dient zum Auswählen des richtigen Betriebsmodus für die entsprechende Reinigungsanwendung. Wählen Sie über Autoselect™ eine der folgenden Anwendungen aus, indem Sie die Autoselect-Taste (6) drücken, bis die gewünschte Einstellung angezeigt wird:

	Holz/Laminat
	Stein/Marmor
	Fliesen/PVC

Der richtige Dampfausstoß für die entsprechende Reinigungsanwendung wird vom Dampfreiniger automatisch ausgewählt.

Hinweis: Überprüfen Sie vor dem Verwenden des Dampfreinigers stets, ob die richtige Einstellung ausgewählt ist. Der Einfachheit halber wird die zuletzt ausgewählte Einstellung des Dampfreinigers beibehalten.

Dampfstoßfunktion (Abb. J)

Der Dampfreiniger ist mit einer Dampfstoßtaste ausgestattet, mit der Sie auch hartnäckige Flecken entfernen können.

- ◆ Wenn Sie bei der Verwendung die Dampfstoßtaste (28) drücken, wird die Reinigungsleistung verstärkt.

Hinweis: Der Dampfstoß hält 10 Sekunden lang an.

Anschließend kehrt der Dampfreiniger zur ausgewählten Einstellung zurück.

Ein- und Ausschalten (Handdampfreiniger) (Abb. K)

- ◆ Drücken Sie den Ein-/Ausschalter (1), um das Gerät einzuschalten. Der Handdampfreiniger benötigt zum Erreichen der Betriebstemperatur ca. 15 Sekunden.

Hinweis: Der Wasserbehälter leuchtet beim Einschalten des Handdampfreinigers zunächst rot. Die Farbe des Wasserbehälters wechselt zu blau, sobald der Handdampfreiniger betriebsbereit ist.

- ◆ Betätigen Sie die Einschaltsperr (2), und drücken Sie auf den Auslöser (3). Nach wenigen Sekunden wird Dampf erzeugt.
- ◆ Schalten Sie das Gerät aus, indem Sie den Auslöser (3) loslassen und anschließend den Ein-/Ausschalter (1) drücken.

Achtung! Leeren Sie den Handdampfreiniger nach jedem Gebrauch.

Achtung! Auch nach dem Loslassen des Auslösers (3) wird noch eine kurze Zeit lang Dampf erzeugt. Das ist normal. Schalten Sie das Gerät aus, und warten Sie, bis es abgekühlt ist, bevor Sie Zubehörteile entfernen.

Hinweise für optimale Arbeitsergebnisse

Allgemeine Hinweise

Achtung! Verwenden Sie den Dampfreiniger keinesfalls ohne Bodentuch.

- ◆ Während des Gebrauchs können Sie den Kabelclip (17) verwenden, um das Kabel aus dem Arbeitsbereich fernzuhalten.
- ◆ Reinigen Sie den Boden vor der Verwendung des Dampfreinigers stets mit einem Staubsauger bzw. einem Besen.
- ◆ Das Gerät lässt sich am einfachsten verwenden, wenn Sie den Griff in einem Winkel von 45° Grad neigen und jeweils nur eine kleine Fläche bearbeiten.

- ◆ Verwenden Sie bei der Arbeit mit dem Dampfreiniger keine chemischen Reinigungsmittel. Um hartnäckige Flecken auf PVC- oder Linoleumböden zu entfernen, können Sie den jeweiligen Bereich mit einem zusätzlichen Dampfstoß reinigen oder mit einem milden Reinigungsmittel und Wasser vorbehandeln.

Dampfreinigung mit dem Mopp

- ◆ Bringen Sie den Handdampfreiniger (5) am Gerätegehäuse (9) an.
- ◆ Legen Sie ein Bodentuch (12) mit den Klettverschlüssen nach oben auf den Boden.
- ◆ Heben Sie den Dampfreiniger von der Unterlage (13) ab, und drücken Sie ihn vorsichtig auf das Bodentuch (12).
- ◆ Stellen Sie den Dampfreiniger auf der Unterlage ab.
- ◆ Schließen Sie den Dampfreiniger an die Stromversorgung an.
- ◆ Drücken Sie den Ein-/Ausschalter (1). Der Dampfreiniger benötigt zum Erreichen der Betriebstemperatur ca. 15 Sekunden.
- ◆ Drücken Sie die Autoselect™-Taste (6), bis die gewünschte Einstellung ausgewählt ist.
- ◆ Die Dampfpumpe wird aktiviert, sobald Sie den Griff (10) nach hinten ziehen. Nach wenigen Sekunden tritt Dampf aus dem Reinigungskopf aus.

Hinweis: Nach dem ersten Befüllen oder nachdem der Tank vollständig leer war, kann es bis zu 45 Sekunden dauern, bis Dampf erzeugt wird.

- ◆ Es dauert einige Sekunden, bis der Dampf das Bodentuch durchdringt. Anschließend gleitet der Dampfreiniger mühelos über die zu reinigende Oberfläche.
- ◆ Bewegen Sie den Dampfreiniger langsam über den Boden, um alle Bereiche gründlich zu reinigen.

Hinweis: Die Dampfpumpe lässt sich während dem Gebrauch einfach ausschalten, indem Sie den Griff zurück in die aufrechte Stellung bewegen. Diese praktische Funktion ermöglicht es, den Dampfreiniger kurzzeitig auf der Unterlage abzustellen, z. B. wenn Sie Möbel umstellen möchten, bevor Sie mit dem Reinigen fortfahren. Das Gerät muss hierbei nicht ausgeschaltet werden.

- ◆ Bewegen Sie nach dem Gebrauch des Dampfreinigers den Griff (10) zurück in die aufrechte Stellung, und schalten Sie das Gerät aus. Stellen Sie den Dampfreiniger auf der Unterlage (13) ab, und warten Sie, bis das Gerät abgekühlt ist (ca. fünf Minuten).

Achtung! Achten Sie stets auf den Wasserpegel im Tank. Bewegen Sie den Griff (10) zurück in die aufrechte Stellung, und schalten Sie das Gerät aus, um den Wassertank aufzufüllen und mit dem Reinigen fortzufahren. Trennen Sie das Gerät von der Stromversorgung, und füllen Sie den Wassertank (8).

Achtung! Stellen Sie den Dampfreiniger – ungeachtet der jeweiligen Oberfläche – keinesfalls längere Zeit an einer Stelle ab. Stellen Sie den Dampfreiniger stets mit dem Griff (10) in aufrechter Stellung auf der Unterlage (13) ab. Stellen Sie sicher, dass der Dampfreiniger ausgeschaltet ist, wenn er nicht verwendet wird.

Behandeln von Teppichböden

- ◆ Legen Sie ein Bodentuch (12) mit den Klettverschlüssen nach oben auf den Boden.
- ◆ Heben Sie den Dampfreiniger von der Unterlage (13) ab, und drücken Sie ihn vorsichtig auf das Bodentuch (12).
- ◆ Legen Sie den Teppichgleiter (14) auf den Boden.
- ◆ Drücken Sie den Dampfreiniger vorsichtig auf den Teppichgleiter (14), bis dieser einrastet.
- ◆ Stellen Sie den Dampfreiniger auf der Unterlage ab. (13)
- ◆ Schließen Sie den Dampfreiniger an die Stromversorgung an.
- ◆ Drücken Sie den Ein-/Ausschalter (1). Der Dampfreiniger benötigt zum Erreichen der Betriebstemperatur ca. 15 Sekunden.
- ◆ Wählen Sie mit der Autoselect™-Taste (6) die Einstellung für Holz/Laminat aus.
- ◆ Die Dampfpumpe wird aktiviert, sobald Sie den Griff (10) nach hinten ziehen. Nach wenigen Sekunden tritt Dampf aus dem Reinigungskopf aus.

Hinweis: Nach dem ersten Befüllen oder nachdem der Tank vollständig leer war, kann es bis zu 45 Sekunden dauern, bis Dampf erzeugt wird.

- ◆ Bewegen Sie den Dampfreiniger langsam über den Teppich, um alle Bereiche gründlich zu behandeln.

Hinweis: Die Dampfpumpe lässt sich während des Gebrauchs einfach ausschalten, indem Sie den Griff (10) zurück in die aufrechte Stellung bewegen. Diese praktische Funktion ermöglicht es, den Dampfreiniger kurzzeitig auf der Unterlage (13) abzustellen, wenn Sie z. B. Möbel umstellen möchten, bevor Sie mit dem Reinigen fortfahren. Das Gerät muss hierbei nicht ausgeschaltet werden.

- ◆ Bewegen Sie nach dem Gebrauch des Dampfreinigers den Griff (10) zurück in die aufrechte Stellung, und schalten Sie das Gerät aus. Stellen Sie den Dampfreiniger auf der Unterlage (13) ab, und warten Sie, bis das Gerät abgekühlt ist (ca. fünf Minuten).

Achtung! Schalten Sie das Gerät aus, und trennen Sie es von der Stromversorgung, wenn Dampf an der Verbindung zwischen dem Handdampfreiniger und dem Gerätegehäuse austritt. Lassen Sie das Gerät abkühlen. Entfernen Sie den Handdampfreiniger vom Gerätegehäuse. Überprüfen Sie vor jeder Verwendung die Dichtung (22) an der Dampfdüse (4) und am Schlauch (23) (Abb. H). Wenden Sie sich an eine Vertragswerkstatt in Ihrer Nähe, wenn die Dichtung fehlt oder

beschädigt ist. Das Gerät darf nicht weiter verwendet werden. Bringen Sie den Handdampfreiniger wieder am Gerätegehäuse an, wenn sich die Dichtung in ordnungsgemäßem Zustand befindet, und stellen Sie sicher, dass der Handdampfreiniger fest sitzt.

Achtung! Achten Sie stets auf den Wasserpegel im Tank. Bewegen Sie den Griff (10) zurück in die aufrechte Stellung, und schalten Sie das Gerät aus, um den Wassertank aufzufüllen und mit dem Reinigen fortzufahren. Trennen Sie das Gerät von der Stromversorgung, und füllen Sie den Wassertank (8).

Achtung! Stellen Sie den Dampfreiniger – ungeachtet der jeweiligen Oberfläche – keinesfalls längere Zeit an einer Stelle ab. Stellen Sie den Dampfreiniger stets mit dem Griff (10) in aufrechter Stellung auf der Unterlage (13) ab. Stellen Sie sicher, dass der Dampfreiniger ausgeschaltet ist, wenn er nicht verwendet wird.

Nach dem Gebrauch (Abb. L und M)

- ◆ Bewegen Sie den Griff (10) in die aufrechte Stellung, und schalten Sie den Dampfreiniger aus.
- ◆ Stellen Sie den Dampfreiniger auf der Unterlage (13) ab, und warten Sie, bis das Gerät abgekühlt ist (ca. fünf Minuten).
- ◆ Ziehen Sie den Netzstecker.
- ◆ Leeren Sie den Wassertank (8).
- ◆ Entfernen Sie das Bodentuch (12), und reinigen Sie es vor dem nächsten Gebrauch. (Befolgen Sie hierbei die Reinigungsanweisungen auf dem Bodentuch.)
- ◆ Wickeln Sie das Netzkabel auf den dafür vorgesehenen Halterungen (15 und 16) auf.

Hinweis: Die obere Halterung (16) lässt sich drehen, damit das Kabel bei der nächsten Verwendung schnell abgenommen werden kann.

- ◆ Befestigen Sie das Netzkabel kurz oberhalb des Steckers mit dem dafür vorgesehenen Clip (29).
- ◆ Stellen Sie den Dampfreiniger bis zur nächsten Verwendung auf der Unterlage (13) ab.

Hinweis: Wenn sich der Griff (10) in der aufrechten Stellung befindet, das Kabel ordnungsgemäß auf den Halterungen (15 und 16) aufgewickelt ist und mithilfe des Clips (29) gesichert wird, kann der Dampfreiniger ohne Befestigung gelagert werden. Zusätzlich verfügt der Handgriff (31) über eine Öse (30), mit der der Dampfreiniger an einem geeigneten Wandhaken aufgehängt werden kann. Achten Sie darauf, dass der Haken ausreichend tragfähig ist, um das Gewicht des Dampfreinigers sicher zu halten.

Verwenden des Handdampfreinigers

- ◆ Bringen Sie das gewünschte Zubehörteil an.
- ◆ Stecken Sie den Netzstecker des Handdampfreinigers ein.
- ◆ Drücken Sie den Ein-/Ausschalter (1). Der Handdampfreiniger benötigt zum Erreichen der Betriebstemperatur ca. 15 Sekunden.

- ◆ Drücken Sie die Einschaltsperr (2), und drücken Sie auf den Auslöser (3), um die Dampfpumpe einzuschalten. Nach wenigen Sekunden tritt Dampf aus dem Zubehörteil aus.

Hinweis: Nach dem ersten Befüllen oder nachdem der Tank vollständig leer war, kann es bis zu 45 Sekunden dauern, bis Dampf erzeugt wird.

Hinweis: Die Dampfpumpe lässt sich während des Gebrauchs einfach ausschalten, indem Sie den Auslöser loslassen. Diese praktische Funktion ermöglicht es, den Handdampfreiniger kurzzeitig auf der Unterlage abzustellen, z. B. wenn Sie Möbel umstellen möchten, bevor Sie mit dem Reinigen fortfahren. Das Gerät muss hierbei nicht ausgeschaltet werden.

- ◆ Lassen Sie nach dem Gebrauch den Auslöser (3) los, schalten die den Handdampfreiniger aus, und ziehen Sie den Netzstecker. Warten Sie, bis der Dampfreiniger abgekühlt ist, bevor Sie diesen verstauen (ca. fünf Minuten).

Achtung! Achten Sie stets auf den Wasserpegel im Tank. Schalten Sie den Handdampfreiniger aus, um den Wassertank aufzufüllen und mit dem Reinigen fortzufahren. Trennen Sie das Gerät von der Stromversorgung, und füllen Sie den Wassertank (8).

Achtung! Auch nach dem Loslassen des Auslösers (3) wird noch eine kurze Zeit lang Dampf erzeugt. Das ist normal. Schalten Sie das Gerät aus, und warten Sie, bis es abgekühlt ist, bevor Sie Zubehörteile entfernen.

Technische Daten

		FSMH1621 (Typ 1)
Spannung	V _{ac}	230
Leistung	W	1600
Fassungsvermögen des Tanks	ml	350
Gewicht	kg	3.6

Problembhebung

Wenn das Gerät nicht richtig zu funktionieren scheint, befolgen Sie die nachfolgenden Hinweise. Sollte sich das Problem nicht beheben lassen, wenden Sie sich an eine Black & Decker Vertragswerkstatt in Ihrer Nähe.

Problem	Schritt	Lösungsmöglichkeiten
Der Dampfreiniger lässt sich nicht einschalten.	1	Überprüfen Sie, ob das Gerät eingesteckt ist.
	2	Überprüfen Sie, ob das Gerät mit dem Ein-/Ausshalter (1) eingeschaltet wurde.
	3	Überprüfen Sie die Sicherung im Stecker.
Die Digitalanzeige leuchtet nicht.	4	Stellen Sie sicher, dass der Griff (10) des Dampfreinigers richtig im Gerätegehäuse (9) sitzt. Stellen Sie sicher, dass der Pfeil auf dem Griff auf die Oberseite des Gerätegehäuses (9) ausgerichtet ist.
	5	Stellen Sie sicher, dass der Handdampfreiniger (5) sicher am Gerätegehäuse (9) angebracht ist.
	6	Überprüfen Sie die Schritte 1, 2 und 3.
Das Gerät erzeugt keinen Dampf.	7	Das Gerät erzeugt nur Dampf, nachdem der Griff aus der aufrechten Stellung zurückgezogen wird.
	8	Überprüfen Sie, ob der Wassertank (8) gefüllt ist. HINWEIS: Nach dem ersten Befüllen oder nachdem der Tank vollständig leer war, kann es bis zu 45 Sekunden dauern, bis Dampf erzeugt wird.
	9	Stellen Sie sicher, dass der Reinigungskopf (11) sicher am Gerätegehäuse (9) angebracht ist.
	10	Überprüfen Sie die Schritte 5, 1, 2 und 3.
Die Digitalanzeige erlischt während der Verwendung.	11	Überprüfen Sie die Schritte 4, 5, 1, 2 und 3.
Das Gerät erzeugt während der Verwendung keinen Dampf mehr.	12	Überprüfen Sie die Schritte 7, 8, 9, 5 und 3.

Problem	Schritt	Lösungsmöglichkeiten
Das Gerät erzeugt während der Verwendung zu viel Dampf.	13	Der Dampfreiniger verfügt über 3 Einstellungen. Stellen Sie die Autoselect-Programmwahl (6) auf einer geringere Dampferzeugung ein.
	14	Überprüfen Sie, ob die Dampfstoßtaste (28) gedrückt wurde.
Das Gerät erzeugt während der Verwendung zu wenig Dampf.	15	Der Dampfreiniger verfügt über 3 Einstellungen. Drücken Sie die Autoselect-Programmwahl (6), um die erzeugte Dampfmenge zu erhöhen.
	16	Drücken Sie die Dampfstoßtaste (28), um die erzeugte Dampfmenge vorübergehend zu erhöhen.
Es wird kein Dampf erzeugt, wenn der Auslöser des Handdampfreinigers betätigt wird.	17	Der Handdampfreiniger verfügt über eine Sperfunktion. Betätigen Sie die Einschaltsperr (2), und drücken Sie auf den Auslöser (3). Nach einigen Sekunden wird Dampf erzeugt.
	18	Überprüfen Sie die Schritte 8, 1, 2 und 3.
Der Handdampfreiniger erzeugt während der Verwendung zu wenig Dampf.	19	Der Handdampfreiniger erzeugt nach 15 Sekunden Dampf. Die maximale Dampferzeugung wird nach 45 Sekunden erreicht.
Der Handdampfreiniger lässt sich nicht aus dem Gerätegehäuse lösen.	20	Drücken Sie die Entriegelungstaste für den Handdampfreiniger (20) fest nach unten, und ziehen Sie den Handdampfreiniger (5) vom Gerätegehäuse (9) ab.
Das Zubehör fällt vom Gerät ab.	21	Überprüfen Sie den Montageabschnitt in der Anleitung. Hier finden Sie Anweisungen zum richtigen Anbringen sämtlicher Teile sowie des Zubehörs.
An nicht dafür vorgesehenen Stellen des Geräts tritt Dampf aus.	22	Überprüfen Sie den Montageabschnitt in der Anleitung. Hier finden Sie Anweisungen zum richtigen Anbringen sämtlicher Teile sowie des Zubehörs.
Wo erhalte ich weitere Informationen/ Zubehör für den Dampfreiniger?	23	www.blackanddecker.de/steam mop www.blackanddecker.at/steam mop

Utilisation

Votre balai vapeur Black & Decker a été conçu pour désinfecter et nettoyer les planchers vernis, les sols en bois lamellés vernis, en lino, en vinyle, en carrelage, en pierre et en marbre. Il convient également au rafraîchissement des moquettes. Il est destiné à une utilisation à l'intérieur et exclusivement domestique.



Attention ! Lisez attentivement et entièrement le manuel Sécurité, Maintenance, Entretien avant d'utiliser l'appareil.

Lisez attentivement et entièrement ce manuel avant d'utiliser l'appareil.

Caractéristiques

Cet appareil comprend certains, ou tous, les éléments suivants :

1. Bouton marche/arrêt
2. Bouton de déblocage
3. Déclencheur
4. Embout vapeur
5. Nettoyeur à vapeur portable
6. Sélecteur Auto Select™
7. Bouchon de remplissage
8. Réservoir d'eau
9. Logement du balai vapeur
10. Manche
11. Embout vapeur
12. Patin de nettoyage à la vapeur
13. Support
14. Accessoire moquette
15. Crochet pour câble en bas
16. Crochet pour câble en haut
17. Clip d'accrochage de câble
18. Récipient

Accessoires

Les accessoires suivants peuvent être achetés sur le site Web de Black & Decker.

La qualité du travail réalisé par votre appareil dépend des accessoires utilisés. Les accessoires Black & Decker sont conformes aux normes de qualité supérieure et sont conçus pour donner le meilleur résultat possible. Votre appareil vous donnera entière satisfaction avec ces accessoires.

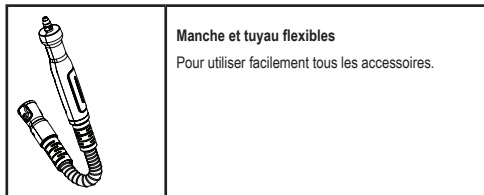

	<p>Embout variable</p> <p>Pour augmenter la puissance du jet de vapeur, tournez l'embout.</p>
	<p>Petite brosse (bleue)</p> <p>Pour le nettoyage des salles de bain.</p>
	<p>Petite brosse (jaune)</p> <p>Pour le nettoyage des cuisines.</p>
	<p>Petite brosse (verte)</p> <p>Pour le nettoyage des toilettes.</p>
	<p>Petite raclette</p> <p>Pour le nettoyage des vitres et des portes en verre.</p> <p>Attention ! N'utilisez pas la raclette sur le verre froid. Le verre pourrait se briser.</p>

Assemblage

Attention ! Avant d'exécuter ce qui suit, assurez-vous que l'appareil est éteint, débranché et que l'appareil est froid et ne contient pas d'eau.

Fixation du manche (figure A)

- ◆ Glissez l'extrémité du manche (10) en haut du corps du balai vapeur (9) jusqu'à ce qu'elle soit enclenchée. La flèche sur le manche (10) doit être alignée avec le haut du corps du balai vapeur (9).

Fixation de l'embout vapeur (figure B)

- ◆ Glissez l'extrémité inférieure du corps du balai vapeur (9) sur l'embout vapeur (11) jusqu'à ce qu'elle soit enclenchée.
- ◆ L'embout vapeur peut être retiré du corps du balai vapeur en appuyant sur le bouton de dégagement (19) sur le manche et en dégageant le corps du balai vapeur (9) de l'embout vapeur (11).

Fixation du nettoyeur à vapeur portable (figure C)

- ◆ En maintenant le corps du balai vapeur (9) à l'arrière, poussez fermement le nettoyeur à vapeur portable (5) dans le corps du balai vapeur (9) pour l'enclencher.

Attention ! La commande du manche doit être allumée pour confirmer que l'installation est correcte.

Attention ! Vérifiez si le joint (22, figure H) se trouve sur l'embout vapeur (4) avant d'installer le balai vapeur portable dans son logement. Si le joint est endommagé ou manquant, contactez le réparateur agréé Black & Decker le plus proche. N'utilisez pas l'appareil.

Retrait du nettoyeur à vapeur portable (figure C)

- ◆ Enfoncez le bouton de dégagement (19) et tirez le nettoyeur à vapeur portable (5) hors du logement.

Fixation d'un tampon nettoyeur (figure D)

Vous trouverez des tampons nettoyeurs chez votre revendeur Black & Decker :

Tampon de nettoyage à la vapeur (cat. N° FSMP20-XJ).

- ◆ Placez un tampon nettoyeur (12) au sol avec le système "hook & loop" vers le haut.
- ◆ Appuyez légèrement le balai vapeur sur le tampon nettoyeur (12).

Attention ! À l'arrêt, placez toujours le balai nettoyeur sur le support (13) avec le manche (10) en position verticale et assurez-vous qu'il est éteint quand il n'est pas utilisé.

Retrait du tampon nettoyeur (figure E)

Attention ! Portez toujours des chaussures adaptées pour changer le tampon nettoyeur du balai vapeur. Ne portez pas de chaussons ou de sandalettes.

- ◆ Placez le manche (10) en position verticale et éteignez le balai vapeur (OFF).
- ◆ Placez le balai vapeur sur le support et attendez qu'il refroidisse (environ cinq minutes)
- ◆ Placez l'avant de votre chaussure sur la languette de dégagement du patin nettoyeur (21) et appuyez fermement dessus.
- ◆ Soulevez le balai vapeur pour dégager le tampon nettoyeur..

Attention ! À l'arrêt, placez toujours le balai vapeur sur le support (13) avec le manche (10) en position verticale. Le balai vapeur doit être éteint quand il n'est pas utilisé.

Remplissage du réservoir d'eau (figure F)

Ce nettoyeur à vapeur est doté d'un système anti-calcaire qui permet de prolonger la durée de vie du système.

Remarque : Remplissez le réservoir avec de l'eau du robinet.

Remarque : Dans les zones où l'eau est très calcaire, l'utilisation d'eau distillée est recommandée.

- ◆ Ouvrez le couvercle de remplissage (7) en le soulevant.
- ◆ Avec le récipient, remplissez le réservoir d'eau (8) avec de l'eau.

Attention ! La capacité du réservoir d'eau est de 0.35 L.

- ◆ Ré-installez le couvercle de remplissage (7).

Remarque : Vérifiez l'installation du couvercle de remplissage.

Remarque : Pour un côté pratique, quand le récipient (18) n'est pas utilisé, fixez-le au manche.

Remarque : N'utilisez pas de nettoyeurs chimiques avec votre balai vapeur.

Fixation de l'accessoire moquette (figure G) (pour moquettes uniquement)

- ◆ Posez l'accessoire moquette sur le sol.
- ◆ Attachez un patin de nettoyage sur l'appareil.
- ◆ Appuyez légèrement le balai vapeur sur l'accessoire moquette (14) jusqu'à ce qu'il soit enclenché.

Attention ! À l'arrêt, placez toujours le balai nettoyeur sur le support (13) avec le manche (10) en position verticale et assurez-vous que le balai vapeur est éteint quand il n'est pas utilisé.

Retrait de l'accessoire moquette (figure G)

Attention ! Portez toujours des chaussures adaptées pour changer l'accessoire moquette du balai vapeur. Ne portez pas de chaussons ou de sandalettes.

- ◆ Placez le manche (10) en position verticale et éteignez le balai vapeur (OFF).
- ◆ Placez le balai vapeur sur le support et attendez qu'il refroidisse (environ cinq minutes)
- ◆ Placez le bout de votre chaussure sur la languette de dégagement de l'accessoire moquette (33) et appuyez dessus fermement.
- ◆ Soulevez le balai vapeur pour dégager l'accessoire moquette (14).

Attention ! À l'arrêt, placez toujours le balai nettoyeur sur le support (13) avec le manche (10) en position verticale et assurez-vous que le balai vapeur est éteint quand il n'est pas utilisé.

Fixation du tuyau et des accessoires sur le nettoyeur à vapeur portable (figure H et I)

Attention ! Vérifiez le joint (22) sur l'embout vapeur (4) et le tuyau (23) avant chaque utilisation. Si le joint est endommagé ou manquant, contactez le réparateur agréé Black & Decker le plus proche. N'utilisez pas l'appareil.

Fixation du tuyau (figure G)

- ◆ Appuyez sur les clips (24) de chaque côté du tuyau (23).
- ◆ Enfoncez le tuyau (23) sur l'embout vapeur (4) et relâchez les clips (24).

Important ! Assurez-vous que le tuyau (23) est correctement fixé avant d'utiliser le nettoyeur à vapeur portable. Si la vapeur sort au niveau du joint, le tuyau est mal fixé. Laissez l'appareil refroidir et installez de nouveau le tuyau.

Fixation de l'embout variableur (figure I)

- ◆ Appuyez sur les clips (26) de chaque côté de l'embout variableur (27).

- ◆ Enfoncez l'embout variateur sur l'embout vapeur (4) ou le tuyau (23) et relâchez les clips (26).

Important ! Assurez-vous que l'embout variateur (27) est correctement fixé avant d'utiliser le nettoyeur à vapeur portable.

Si la vapeur sort au niveau du joint, l'embout variateur est mal fixé. Laissez l'appareil refroidir et installez de nouveau l'embout variateur.

Fixation des autres accessoires (figure H)

- ◆ Alignez les goujons sur les encoches de l'accessoire.
- ◆ Enfoncez l'accessoire (25) sur le tuyau (23) et tournez-le dans le sens inverse des aiguilles d'une montre pour l'enclencher.

Remarque ! L'embout variateur peut être utilisé sans le tuyau en l'installant directement sur l'embout vapeur. Tous les autres accessoires doivent être raccordés au tuyau pour être utilisés.

Retrait du tuyau et des accessoires (figures H et I)

Attention ! L'embout vapeur, l'embout variateur, le tuyau et les accessoires chauffent pendant l'utilisation. Avant de retirer un accessoire, laissez-le refroidir ainsi que l'appareil.

Retrait d'un accessoire (figure H)

- ◆ Tournez l'accessoire (25) dans le sens des aiguilles d'une montre, puis le tirer du tuyau (23).

Retrait du tuyau (figure H)

- ◆ Appuyez sur les clips (24) de chaque côté du tuyau (23) pour l'extraire de l'embout vapeur (4).

Retrait de l'embout variateur (figure I)

- ◆ Appuyez sur les clips (26) de chaque côté de l'embout variateur (27) pour l'extraire de l'embout vapeur (4).

Utilisation

Important ! Cet appareil détruit 99.9 % des bactéries et germes pour autant qu'il soit utilisé conformément aux consignes décrites dans le présent manuel, avec un filtre en microfibre et en fonctionnement continu pendant 90 secondes.

Démarrage et arrêt (balai vapeur)

- ◆ Pour mettre l'appareil en marche, appuyez sur le bouton marche/arrêt (1). Le balai vapeur prend environ 15 secondes pour chauffer.

Remarque : Quand le balai vapeur est mis en marche, le réservoir d'eau s'allume en rouge. Quand il est prêt à être utilisé, le réservoir d'eau s'allume en bleu.

- ◆ Pour éteindre l'appareil, appuyez sur le bouton marche/arrêt (1).

Attention ! Ne laissez jamais longtemps le balai vapeur au même endroit. À l'arrêt, placez toujours le balai vapeur sur le support (13) avec le manche (10) en position verticale. Le balai vapeur doit être éteint quand il n'est pas utilisé.



Attention ! Videz toujours le balai vapeur après l'utilisation.

Remarque : Au premier remplissage ou après une utilisation à sec, la production de vapeur peut prendre jusqu'à 45 minutes.

Technologie Autoselect™ (figure J)

Ce balai vapeur est doté d'un sélecteur Autoselect™ (6) qui permet différents types de nettoyage. Elles permettent de sélectionner le mode de fonctionnement approprié au nettoyage que vous souhaitez.

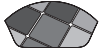
Avec le sélecteur Autoselect™, choisissez une des applications suivantes en appuyant sur le sélecteur (6) pour obtenir le réglage approprié :

	Bois/Lamellé
	Pierre/Marbre
	Carrelage/Vinyle

Le balai vapeur sélectionne le volume de vapeur approprié au nettoyage choisi.

Remarque : Vérifiez toujours le réglage avant d'utiliser votre balai vapeur. Le balai vapeur mémorise le dernier réglage choisi.

Jet de vapeur (figure J)

Le balai vapeur est doté d'un bouton permettant de déclencher un jet de vapeur pour venir à bout des taches et les traces tenaces.

- ◆ Pendant l'utilisation, appuyez sur le bouton du jet de vapeur (28) pour appliquer plus de vapeur.

Remarque : Le jet de vapeur dure 10 secondes. Le réglage sélectionné se remet ensuite en place.

Mise en marche/arrêt (nettoyeur à vapeur portable) (figure K)

- ◆ Pour mettre l'appareil en marche, appuyez sur le bouton marche/arrêt (1). Le nettoyeur à vapeur portable prend environ 15 secondes pour chauffer.

Remarque : Quand le nettoyeur à vapeur portable est mis en marche, le réservoir d'eau s'allume en rouge. Quand il est prêt à être utilisé, le réservoir d'eau s'allume en bleu.

- ◆ Soulevez le bouton de déblocage (2) et actionnez le déclencheur (3). La formation de vapeur prend quelques secondes.
- ◆ Pour éteindre l'appareil, relâchez le déclencheur (3), puis appuyez sur le bouton marche/arrêt (1)..

Attention ! Videz toujours le nettoyeur à vapeur portable après l'utilisation.

Attention ! La formation de vapeur peut continuer pendant une courte période une fois le déclencheur (3) relâché. Ceci est un phénomène normal. Avant de retirer un accessoire, arrêtez l'appareil et laissez-le refroidir.

Conseils pour une utilisation optimale

Généralités

Attention ! N'utilisez jamais le balai vapeur sans avoir d'abord fixé un patin de nettoyage.

- ◆ Vous pouvez utiliser le clip d'accrochage du câble (17) pour éviter que ce dernier ne traîne et n'encombre la zone de travail.
- ◆ Aspirez toujours ou balayez le sol avant d'utiliser le balai vapeur.
- ◆ Le moyen le plus simple d'utiliser l'appareil est d'incliner le manche de 45° et de nettoyer lentement par petites zones.
- ◆ N'utilisez pas de nettoyeurs chimiques avec le balai vapeur. Pour éliminer les taches qui résistent sur des sols en vinyle ou en lino, vous pouvez utiliser le jet de vapeur ou vous pouvez prétraiter avec un mélange détergent doux et eau avant d'utiliser le balai vapeur.

Nettoyage à la vapeur avec le balai

- ◆ Fixez le nettoyeur à vapeur portable (5) dans le logement du balai vapeur (9).
- ◆ Placez un tampon nettoyeur (12) au sol avec le système "hook & loop" vers le haut.
- ◆ Levez le balai vapeur du support (13) et installez-le sans forcer sur le patin nettoyeur (12).
- ◆ Placez le balai vapeur sur le support.
- ◆ Branchez le balai vapeur au secteur.
- ◆ Appuyez sur le bouton marche/arrêt (1). Le balai vapeur prend environ 15 secondes pour chauffer.
- ◆ Appuyez sur le sélecteur Autoselect™ (6) pour obtenir la position désirée.
- ◆ En tirant sur le manche (10), la pompe à vapeur s'active. Après quelques secondes, la vapeur se forme et est évacuée par l'embout.

Remarque : Au premier remplissage ou après une utilisation à sec, la production de vapeur peut prendre jusqu'à 45 minutes.

- ◆ La vapeur prend quelques secondes pour atteindre le patin de nettoyage. Le balai vapeur peut alors glisser facilement sur la surface à désinfecter/nettoyer.
- ◆ Poussez lentement d'avant en arrière le balai vapeur sur le sol pour nettoyer à fond.

Remarque : Pendant le nettoyage, vous pouvez arrêter la pompe à vapeur en replaçant le manche en position verticale. Vous pourrez ainsi placer le balai vapeur sur le support pendant un court instant afin de déplacer les meubles, puis continuer à nettoyer sans avoir à éteindre l'appareil.

- ◆ Une fois terminé, placez le manche (10) en position verticale et éteignez l'appareil. Placez-le sur le support (13) et attendez jusqu'à ce que le balai vapeur soit refroidi. (environ cinq minutes)

Attention ! Il est important de surveiller le niveau d'eau dans le réservoir. Pour remplir d'eau et continuer à nettoyer/désinfecter, placez le manche (10) en position verticale et éteignez le balai vapeur (OFF). Débranchez l'appareil de la prise et remplissez le réservoir d'eau (8).

Attention ! Ne laissez jamais longtemps le balai vapeur au même endroit. À l'arrêt, placez toujours le balai nettoyeur sur le support (13) avec le manche (10) en position verticale et assurez-vous que le balai vapeur est éteint quand il n'est pas utilisé.

Rafraîchissement de moquette

- ◆ Placez un tampon nettoyeur (12) au sol avec le système "hook & loop" vers le haut.
- ◆ Levez le balai vapeur du support (13) et installez-le sans forcer sur le patin nettoyeur (12).
- ◆ Placez l'accessoire moquette (14) sur le sol.
- ◆ Appuyez légèrement le balai vapeur sur l'accessoire moquette (14) jusqu'à ce qu'il soit enclenché.
- ◆ Placez le balai vapeur sur le support. (13)
- ◆ Branchez le balai vapeur au secteur.
- ◆ Appuyez sur le bouton marche/arrêt (1). Le balai vapeur prend environ 15 secondes pour chauffer.
- ◆ Appuyez sur le sélecteur Autoselect™ (6) pour obtenir la position Bois/Lamellé.
- ◆ En tirant sur le manche (10), la pompe à vapeur s'active. Après quelques secondes, la vapeur se forme et est évacuée par l'embout.

Remarque : Au premier remplissage ou après une utilisation à sec, la production de vapeur peut prendre jusqu'à 45 minutes.

- ◆ Poussez et tirez lentement le balai vapeur sur la moquette pour nettoyer à fond.

Remarque : Pendant le nettoyage, vous pouvez arrêter la pompe à vapeur en replaçant le manche (10) en position verticale. Vous pourrez ainsi placer le balai vapeur sur le support (13) afin de déplacer les meubles sans avoir à éteindre l'appareil.

- ◆ Une fois terminé, placez le manche (10) en position verticale et éteignez l'appareil. Placez-le sur le support (13) et attendez jusqu'à ce que le balai vapeur soit refroidi. (environ cinq minutes)

Attention ! Si la vapeur est évacuée au niveau du joint entre le nettoyeur à vapeur portable et le logement du balai vapeur, éteignez l'appareil et débranchez-le du secteur. Laissez l'appareil refroidir. Retirez le nettoyeur à vapeur portable du logement du balai vapeur. Vérifiez le joint (22) sur l'embout vapeur (4) et le tuyau (23) (figure H). Si le joint est endom-

magé ou manquant, contactez le réparateur agréé Black & Decker le plus proche. N'utilisez pas l'appareil. Si le joint est en bon état, réinstallez le nettoyeur à vapeur portable sur le logement du balai vapeur et assurez-vous qu'il est bien en place.

Attention ! Il est important de surveiller le niveau d'eau dans le réservoir. Pour remplir d'eau et continuer à nettoyer/désinfecter, placez le manche (10) en position verticale et éteignez le balai vapeur (OFF). Débranchez l'appareil de la prise et remplissez le réservoir d'eau (8).

Attention ! Ne laissez jamais longtemps le balai vapeur au même endroit. À l'arrêt, placez toujours le balai nettoyeur sur le support (13) avec le manche (10) en position verticale et assurez-vous que le balai vapeur est éteint quand il n'est pas utilisé.

Après l'utilisation (figures L et M)

- ◆ Retournez le manche (10) en position verticale et éteignez le balai vapeur (OFF).
- ◆ Placez le balai vapeur sur le support (13) et attendez qu'il refroidisse (environ cinq minutes)
- ◆ Débranchez le balai vapeur de la prise murale.
- ◆ Videz le réservoir (8).
- ◆ Retirez le patin nettoyeur (12) et lavez-le pour le trouver propre à la prochaine utilisation (prenez soin de suivre les instructions de nettoyage imprimées sur le patin nettoyeur).
- ◆ Entourez le fil électrique autour des crochets (15 et 16).

Remarque : Le crochet du haut (16) pivote pour dégager facilement le fil.

- ◆ Coincez le fil au niveau de la prise dans la pince (29) prêt du récipient.
- ◆ Pour le ranger, placez le balai vapeur (13) sur le support.

Remarque : Avec le manche (10) en position verticale, le fil enroulé correctement autour des crochets (15 et 16) et accroché sur la pince (29), votre balai vapeur est prêt à être rangé. Il existe aussi un crochet (30) sur la poignée (31) qui permet de suspendre le balai vapeur à un crochet mural. Vérifiez que le crochet mural peut supporter le poids du balai vapeur.

Nettoyage vapeur avec dispositif portable

- ◆ Fixez l'accessoire nécessaire.
- ◆ Branchez le nettoyeur à vapeur portable au secteur.
- ◆ Appuyez sur le bouton marche/arrêt (1). Le nettoyeur à vapeur portable prend environ 15 secondes pour chauffer.
- ◆ Soulevez le bouton de déblocage (2) et actionnez le déclencheur (3) pour activer la pompe à vapeur. Après quelques secondes, la vapeur se forme et est évacuée de l'accessoire.

Remarque : Au premier remplissage ou après une utilisation à sec, la production de vapeur peut prendre jusqu'à 45 minutes.

Remarque : Pendant le nettoyage, vous pouvez arrêter la pompe à vapeur en relâchant le déclencheur. Vous pourrez ainsi placer le nettoyeur à vapeur portable sur le support pendant un court instant afin de déplacer les meubles, puis continuer à nettoyer sans avoir à éteindre l'appareil.

- ◆ Une fois terminé, relâchez le déclencheur (3), éteignez l'appareil et débranchez-le du secteur. Attendez le refroidissement du balai vapeur avant de le ranger. (environ cinq minutes)

Attention ! Il est important de surveiller le niveau d'eau dans le réservoir. Pour remplir d'eau et continuer à nettoyer/désinfecter, éteignez le nettoyeur à vapeur portable (OFF). Débranchez l'appareil de la prise et remplissez le réservoir d'eau (8).

Attention ! La formation de vapeur peut continuer pendant une courte période une fois le déclencheur (3) relâché. Ceci est un phénomène normal. Avant de retirer un accessoire, arrêtez l'appareil et laissez-le refroidir.

Caractéristiques techniques

		FSMH1621 (Type 1)
Tension	V _{ac}	230
Puissance	W	1600
Volume du réservoir	ml	350
Poids	kg	3,6

Dépannage

Si l'appareil ne fonctionne pas correctement, suivez les instructions ci-dessous. Si le problème n'est pas résolu, veuillez contacter votre réparateur local Black & Decker.

Problème	Étape	Solutions proposées
Le balai vapeur ne se met pas en marche.	1	Vérifiez si l'appareil est branché à la prise murale.
	2	Vérifiez si l'appareil est sous tension en utilisant le bouton marche/arrêt (1).
	3	Vérifiez le fusible de la prise.
Les commandes numériques restent éteintes.	4	Vérifiez que le manche (10) du balai vapeur est bien enclenché dans le corps du balai vapeur (9). La flèche sur le manche doit être de niveau avec le haut du corps du balai vapeur (9).
	5	Vérifiez que le nettoyeur à vapeur portable (5) est bien enclenché dans le corps du balai vapeur (9).
	6	Vérifiez les étapes 1, puis 2, puis 3.

Problème	Étape	Solutions proposées
Le balai vapeur ne produit pas de vapeur.	7	Le balai vapeur ne produit de la vapeur qu'une fois le manche replacé en position verticale.
	8	Vérifiez si le réservoir d'eau (8) est plein. REMARQUE : Au premier remplissage ou après une utilisation à sec, la production de vapeur peut prendre jusqu'à 45 minutes.
	9	Vérifiez l'installation de l'embout vapeur (11). Il doit être enclenché dans le corps du balai vapeur (9).
	10	Vérifiez les étapes 5, puis 1, puis 2, puis 3.
Les commandes numériques s'éteignent pendant l'utilisation.	11	Vérifiez les étapes 4, puis 5, puis 1, puis 2, puis 3
Le balai vapeur ne produit plus de vapeur pendant l'utilisation.	12	Vérifiez les étapes 7, puis 8, puis 9, puis 5, puis 3.
Le balai vapeur produit trop de vapeur pendant l'utilisation.	13	Le balai vapeur a 3 réglages. Appuyez sur le sélecteur Autoselect (6) pour réduire la production de vapeur.
	14	Vérifiez que le bouton du jet de vapeur (28) n'a pas été appuyé.
Le balai vapeur ne produit pas suffisamment de vapeur pendant l'utilisation.	15	Le balai vapeur a 3 réglages. Appuyez sur le sélecteur Autoselect (2) pour augmenter la production de vapeur.
	16	Appuyez sur le bouton du jet de vapeur (28) pour augmenter momentanément la quantité de vapeur.
Absence de production de vapeur quand le déclencheur est sélectionné.	17	Le nettoyeur à vapeur portable est doté d'une fonction de déblocage. Soulevez le bouton de déblocage (2) et actionnez le déclencheur (3). La formation de vapeur prend quelques secondes.
	18	Vérifiez les étapes 8, puis 1, puis 2, puis 3.
La production de vapeur du nettoyeur n'est pas suffisante pendant l'utilisation.	19	Le nettoyeur à vapeur portable produit de la vapeur au bout de 15 secondes pour atteindre un débit maximal au bout de 45 secondes.

Problème	Étape	Solutions proposées
Le nettoyeur à vapeur portable ne sort pas du corps du balai vapeur.	20	Appuyez fermement sur le bouton de dégagement (20), puis tirez le nettoyeur à vapeur portable (5) du corps du balai vapeur (9).
Les accessoires tombent en permanence de l'appareil.	21	Consultez le chapitre Assemblage du manuel pour obtenir les instructions d'installation de tous les accessoires et pièces.
L'appareil laisse la vapeur s'échapper par des points non prévus à cet effet.	22	Consultez le chapitre Assemblage du manuel pour obtenir les instructions d'installation de tous les accessoires et pièces.
Où trouvez plus d'informations/ accessoires pour mon balai vapeur ?	23	www.blackanddecker.fr/steamop

Usò previsto

La scopa a vapore Black & Decker è stata progettata per igienizzare e pulire pavimenti in legno duro sigillato, laminato sigillato, linoleum, vinile, piastrelle, pietra e marmo e per ravvivare la moquette. L'elettrodomestico è stato progettato solo per uso domestico e all'interno.



Attenzione! Leggere attentamente il manuale "Sicurezza, manutenzione, assistenza" prima di usare l'elettrodomestico.

Leggere attentamente il presente manuale prima di usare l'elettrodomestico.

Caratteristiche

Si indicano di seguito le caratteristiche di cui è dotato questo elettrodomestico.

1. Interruttore di accensione
2. Pulsante di sicurezza
3. Interruttore a grilletto
4. Ugello a vapore
5. Pulitore a vapore portatile
6. Pulsante Auto Select™
7. Tappo di rifornimento
8. Serbatoio acqua
9. Corpo scopa a vapore
10. Manico
11. Testa a vapore
12. Tampone di pulitura testa a vapore
13. Base di appoggio
14. Accessorio per moquette
15. Gancio fissa filo inferiore
16. Gancio fissa filo superiore
17. Fermo gestione filo
18. Bicchiere

Accessori

Questo elettrodomestico viene fornito con alcuni dei seguenti accessori, altri possono essere acquistati dal sito web di Black & Decker.

Le prestazioni dell'elettrodomestico dipendono dall'accessorio usato. Gli accessori Black & Decker sono stati fabbricati in base a standard qualitativi elevati e sono stati progettati per ottenere le migliori prestazioni dall'elettrodomestico. Usando questi accessori si otterrà il meglio dall'elettrodomestico.

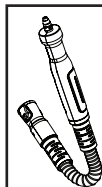

Tubo flessibile e manico

Per poter usare comodamente tutti gli accessori.

	Ugello a getto di vapore variabile Per getti di vapore a pressione più alta, ruotare per modificare il tipo di spruzzo del getto di vapore.
	Spazzola piccola (blu) Per pulire i bagni.
	Spazzola piccola (gialla) Per pulire le cucine.
	Spazzola piccola (verde) Per pulire i sanitari.
	Spazzola lavavetri piccola Per pulire porte e finestre di vetro. Attenzione! Non usare la spazzola lavavetri su cristalli freddi. Il cristallo potrebbe rompersi.

Montaggio

Attenzione! Prima di iniziare una delle seguenti operazioni, verificare che l'elettrodomestico sia spento e scollegato dalla presa elettrica, che sia freddo e non contenga acqua.

Montaggio del manico (fig. A)

- ◆ Infilare l'estremità inferiore del manico (10) nell'estremità superiore del corpo della scopa a vapore (9) fino a quando scatta in sede. La freccia sul manico (10) deve essere allineata alla parte superiore del corpo della scopa a vapore (9).

Montaggio della testa a vapore (fig. B)

- ◆ Infilare l'estremità inferiore del corpo della scopa a vapore (9) sulla testa a vapore (11) fino a quando scatta in sede.
- ◆ La testa a vapore può essere rimossa dal corpo della scopa a vapore premendo il pulsante di rilascio sulla testa stessa (19) ed estraendo il corpo della scopa a vapore (9) dalla testa a vapore (11).

Montaggio del pulitore a vapore portatile (fig. C)

- ◆ Afferrando la parte posteriore del corpo della scopa a vapore (9), premere fermamente l'estremità inferiore del manico (5) nel corpo della scopa a vapore (9) fino a quando scatta in sede.

Avvertenza! Verificare sempre che il comando sul manico si illumini per confermare che il pulitore si è agganciato.

Attenzione! Ispezionare la tenuta (22 in fig. H) sull'ugello a vapore (4) prima di montare il pulitore a vapore portatile sul corpo della scopa a vapore. Se la tenuta manca o è danneggiata, non usarla e contattare il tecnico autorizzato più vicino. Non usare l'elettrodomestico.

Smontaggio del pulitore a vapore portatile (fig. C)

- ◆ Premere il pulsante di rilascio (19) e staccare il pulitore a vapore portatile (5) dal corpo principale della scopa a vapore

Montaggio di un tampone di pulitura (fig. D)

I tamponi di pulitura di ricambio sono reperibili presso il rivenditore Black & Decker:-

Tampone di pulitura testa a vapore - n. cat. FSMP20-XJ).

- ◆ Mettere un tampone di pulitura (12) sul pavimento con il lato con il velcro rivolto verso l'alto.
- ◆ Premere leggermente la scopa a vapore sul tampone di pulitura (12).

Avvertenza! Appoggiare sempre la scopa a vapore sull'apposita base di appoggio (13) con il manico (10) in posizione verticale quando è ferma e accertarsi che sia spenta quando non è usata.

Rimozione di un tampone di pulitura (fig. E)

Avvertenza! Indossare sempre scarpe idonee quando si cambia il tampone di pulitura sulla scopa a vapore. Non indossare pantofole o sandali aperti.

- ◆ Riportare il manico (10) in posizione verticale e spegnere la scopa a vapore.
- ◆ Appoggiare la scopa a vapore sulla base di appoggio e attendere fino a quando si raffredda. (cinque minuti circa).
- ◆ Appoggiare la punta della scarpa sulla linguetta di rimozione del tampone di pulitura (21) e premere con fermezza.
- ◆ Sollevare leggermente la scopa a vapore dal tampone di pulitura.

Avvertenza! Appoggiare sempre la scopa a vapore sull'apposita base di appoggio (13) con il manico (10) in posizione verticale quando è ferma e accertarsi che sia spenta quando non è usata.

Rifornimento del serbatoio con acqua (fig. F)

Questo pulitore a vapore è dotato di sistema anticalcare che ne prolunga la durata.

Nota: Riempire il serbatoio con acqua di rubinetto pulita.

Nota: In zone con acqua dura si consiglia di usare acqua deionizzata.

- ◆ Aprire il tappo di rifornimento (7) ruotandolo verso il basso.
- ◆ Usando il bricco, riempire il serbatoio (8) con acqua.

Attenzione! Il serbatoio dell'acqua ha una capacità di 0.35 l.

- ◆ Rimontare il tappo di rifornimento (7).

Nota: verificare che il tappo di rifornimento sia fissato saldamente.

Nota: Quando non è usato, il bricco (18) può essere comodamente agganciato al manico.

Nota: Non usare detersivi chimici con la scopa a vapore.

Montaggio dell'accessorio per moquette (fig. G) (solo per impiego sulle moquette)

- ◆ Appoggiare l'accessorio per moquette sul pavimento.
- ◆ Montare un tampone di pulitura sull'elettrodomestico.
- ◆ Premere leggermente la scopa a vapore sull'accessorio per moquette (14) fino a quando scatta in sede.

Avvertenza! Appoggiare sempre la scopa a vapore sull'apposita base di appoggio (13) con il manico (10) in posizione verticale quando è ferma e accertarsi che sia spenta quando non è usata.

Smontaggio dell'accessorio per moquette (fig. G)

Avvertenza! Indossare sempre scarpe idonee quando si cambia l'accessorio per moquette sulla scopa a vapore. Non indossare pantofole o sandali aperti.

- ◆ Riportare il manico (10) in posizione verticale e spegnere la scopa a vapore.
- ◆ Appoggiare la scopa a vapore sulla base di appoggio e attendere fino a quando si raffredda. (cinque minuti circa).
- ◆ Appoggiare la punta della scarpa sulla linguetta di rimozione (33) dell'accessorio per moquette e premere con fermezza.
- ◆ Sollevare leggermente la scopa a vapore dall'accessorio per moquette (14).

Avvertenza! Appoggiare sempre la scopa a vapore sull'apposita base di appoggio (13) con il manico (10) in posizione verticale quando è ferma e accertarsi che sia spenta quando non è usata.

Montaggio del tubo flessibile e degli accessori sul pulitore a vapore portatile (figg. H e I)

Attenzione! Ispezionare la tenuta (22) sull'ugello a vapore (4) e sul tubo flessibile (23) prima di ciascun utilizzo. Se la tenuta manca o è danneggiata, non usarla e contattare il tecnico autorizzato più vicino. Non usare l'elettrodomestico.

Montaggio del tubo flessibile (fig. G)

- ◆ Premere i ganci (24) da ambo i lati del tubo flessibile (23).
- ◆ Calzare il tubo flessibile (23) sull'ugello a vapore (4) e rilasciare i ganci (24).

Importante! Verificare che il tubo flessibile (23) sia fissato saldamente prima di usare il pulitore a vapore portatile. Se il vapore fuoriesce dalla giunzione, significa che il tubo flessibile non è montato correttamente; lasciar raffreddare l'elettrodomestico e scollegare e ricollegare il tubo flessibile.

Montaggio dell'ugello a getto di vapore variabile (fig. I)

- ◆ Premere i ganci (26) da ambo i lati dell'ugello del getto di vapore variabile (27).
- ◆ Inserire l'ugello del getto di vapore variabile sull'ugello a vapore (4) o sul tubo flessibile (23) e rilasciare i ganci (26).

Importante! Verificare che l'ugello del getto di vapore variabile (27) sia fissato saldamente prima di usare il pulitore a vapore portatile. Se il vapore fuoriesce dalla giunzione, significa che l'ugello del getto di vapore variabile non è montato correttamente; lasciar raffreddare l'elettrodomestico e smontare e rimontare l'ugello del getto di vapore variabile.

Montaggio degli altri accessori (fig. H)

- ◆ Allineare le linguette sul tubo flessibile a quelle nelle gole dell'accessorio.
- ◆ Premere l'accessorio (25) sul tubo flessibile (23) e ruotarlo in senso antiorario fino a quando si aggancia in sede.

Nota! L'ugello del getto di vapore variabile può essere usato senza il tubo flessibile e può essere montato direttamente sull'ugello a vapore. Tutti gli altri accessori devono essere collegati al tubo flessibile per poter essere usati.

Rimozione del tubo flessibile e degli accessori (figg. H e I)

Attenzione! L'ugello a vapore, quello del getto di vapore variabile, il tubo flessibile e gli accessori si riscaldano durante l'impiego. Lasciare che l'elettrodomestico e tutti gli accessori si raffreddino prima di smontarli.

Smontaggio di un accessorio (fig. H)

- ◆ Ruotare l'accessorio (25) in senso orario e staccarlo dal tubo flessibile (23).

Smontaggio del tubo flessibile (fig. H)

- ◆ Premere i ganci (24) da ambo i lati del tubo flessibile (23) e staccare il tubo dall'ugello a vapore (4).

Smontaggio dell'ugello a getto di vapore variabile (fig. I)

- ◆ Premere i ganci (26) da ambo i lati dell'ugello del getto di vapore variabile (27) e staccarlo dall'ugello a vapore (4).

Utilizzo

Importante! Questo elettrodomestico è in grado di uccidere il 99.9% di batteri e di germi, se usato in base alle istruzioni del presente manuale e con il tampone in microfibra montato e un tempo di funzionamento continuo di 90 secondi.

Accensione e spegnimento (scopa a vapore).

- ◆ Per accendere l'elettrodomestico, premere l'interruttore di accensione (1). La scopa a vapore impiega 15 secondi circa per riscaldarsi.

Nota: Quando la scopa viene inizialmente accesa, il serbatoio dell'acqua è color rosso. Quando la scopa a vapore è pronta per essere usata, il serbatoio dell'acqua è color blu.

- ◆ Premere il pulsante di accensione per spegnere l'elettrodomestico (1).

Avvertenza! Non lasciare mai la scopa a vapore a lungo nel medesimo punto di una qualsiasi pavimentazione. Appoggiare sempre la scopa a vapore sull'apposita base di appoggio (13) con il manico (10) in posizione verticale quando è ferma e accertarsi che sia spenta quando non è usata.

Avvertenza! Svuotare sempre la scopa a vapore dopo l'impiego.

Nota: In occasione del primo rifornimento oppure se ha funzionato a secco, possono trascorrere fino a 45 secondi prima che venga prodotto del vapore.

Tecnologia Autoselect™ (fig. J)

Questa scopa a vapore è dotata di pulsante Autoselect™ (6) che mostra le varie applicazioni di pulitura. Esse sono usate per selezionare la corretta modalità di funzionamento per l'operazione di pulitura desiderata.

Scegliere una delle applicazioni seguenti mediante il pulsante Autoselect™ (6) premendolo fino a selezionare la regolazione desiderata:

	Legno/laminato
	Pietra/marmo
	Piastrelle/vinile

La scopa a vapore selezionerà la quantità di vapore necessaria per una determinata operazione di pulitura.

Nota: Controllare sempre di aver scelto la corretta regolazione prima di usare la scopa a vapore. Per comodità, la scopa a vapore ricorderà l'ultima regolazione scelta.

Getto di vapore (fig. J)

La scopa a vapore è dotata di pulsante del getto di vapore per facilitare l'eliminazione di macchie e segni ostinati.

- ◆ Durante l'impiego, premere il pulsante del getto di vapore (28) per aumentare la forza pulente.

Nota: Il getto di vapore dura 10 secondi, dopodiché la scopa a vapore torna alla regolazione scelta.

Accensione e spegnimento (pulitore a vapore portatile) (fig. K)

- ◆ Per accendere l'elettrodomestico, premere l'interruttore di accensione (1). Il pulitore a vapore portatile impiega 15 secondi circa per riscaldarsi.

Nota: Quando il pulitore a vapore portatile viene inizialmente acceso, il serbatoio dell'acqua è color rosso. Quando il pulitore a vapore portatile è pronto per essere usato, serbatoio dell'acqua è color blu.

- ◆ Sollevare l'interruttore di sicurezza (2) e tirare l'interruttore di accensione a grilletto (3). Dopo alcuni secondi, comincerà a uscire il vapore.
- ◆ Per spegnere l'elettrodomestico, rilasciare l'interruttore a grilletto (3) e premere il pulsante di accensione (1).

Avvertenza! Svuotare sempre il pulitore a vapore portatile dopo l'impiego.

Avvertenza! Il vapore potrebbe continuare a fuoriuscire per un breve periodo di tempo dopo il rilascio dell'interruttore a grilletto (3). Si tratta di un fatto normale. Spegnerlo e lasciare che l'elettrodomestico si raffreddi prima di smontare gli accessori.

Consigli per un utilizzo ottimale

In generale

Avvertenza! Non usare mai la scopa a vapore senza aver prima montato un tampone di pulitura.

- ◆ Durante l'impiego della scopa a vapore è possibile usare il fermo di gestione del filo (17) per tenere il filo lontano dall'area di lavoro.
- ◆ Passare sempre l'aspirapolvere oppure scopare il pavimento prima di usare la scopa a vapore.
- ◆ Il modo più semplice per usare la scopa consiste nell'inclinare il manico a 45° e pulire lentamente, trattando un'area piccola alla volta.
- ◆ Non usare detersivi chimici con la scopa a vapore. Per eliminare macchie ostinate dalle pavimentazioni in vinile o linoleum, è possibile usare il pulsante del getto di vapore per inviare una quantità maggiore di vapore nell'area oppure pretrattarle con un detersivo neutro e un po' di acqua prima di usare la scopa a vapore.

Pulitura a vapore con la scopa

- ◆ Montare il pulitore a vapore portatile (5) nel corpo della scopa a vapore (9).
- ◆ Mettere un tampone di pulitura (12) sul pavimento con il lato con il velcro rivolto verso l'alto.
- ◆ Sollevare la scopa a vapore dalla base di appoggio (13) e premerla leggermente sul tampone di pulitura (12).
- ◆ Appoggiare la scopa a vapore sulla base di appoggio.
- ◆ Collegare la scopa a vapore alla presa di corrente.
- ◆ Premere il pulsante di accensione (1). La scopa a vapore impiega 15 secondi circa per riscaldarsi.
- ◆ Premere il pulsante Autoselect™ (6) fino a ottenere la regolazione richiesta.
- ◆ Tirando indietro il manico (10) si attiva la pompa del vapore. Dopo alcuni secondi il vapore comincia a fuoriuscire dalla testa a vapore.

Nota: In occasione del primo rifornimento oppure se ha funzionato a secco, possono trascorrere fino a 45 secondi prima che venga prodotto del vapore.

- ◆ Ci vogliono alcuni secondi prima che il vapore penetri nel tampone di pulitura. La scopa a vapore scorrerà ora facilmente sulla superficie da igienizzare/pulire.
- ◆ Spingere e tirare lentamente la scopa a vapore sul pavimento per pulire a fondo ogni sezione.

Nota: Durante l'impiego è possibile spegnere la pompa del vapore riportando il manico in posizione verticale; questo comodo accorgimento consente di appoggiare la scopa a vapore sulla base di appoggio per un breve periodo in modo da poter spostare i mobili e quindi di continuare a pulire senza dover spegnere l'elettrodomestico.

- ◆ Dopo aver finito di usare la scopa a vapore, riportare il manico (10) in posizione verticale, spegnerla, appoggiarla sulla base di appoggio (13) e attendere fino a quando si raffredda (cinque minuti circa).

Avvertenza! È importante controllare il livello dell'acqua nel serbatoio dell'acqua. Per rifornire il serbatoio dell'acqua e continuare a igienizzare/pulire, riportare il manico (10) in posizione verticale e spegnere la scopa a vapore. Scollegare l'elettrodomestico dalla presa a parete e rifornire il serbatoio dell'acqua (8).

Avvertenza! Non lasciare mai la scopa a vapore a lungo nel medesimo punto di una qualsiasi pavimentazione. Appoggiare sempre la scopa a vapore sull'apposita base di appoggio (13) con il manico (10) in posizione verticale quando è ferma e accertarsi che sia spenta quando non è usata.

Per ravvivare la moquette

- ◆ Mettere un tampone di pulitura (12) sul pavimento con il lato con il velcro rivolto verso l'alto.
- ◆ Sollevare la scopa a vapore dalla base di appoggio (13) e premerla leggermente sul tampone di pulitura (12).
- ◆ Appoggiare l'accessorio per tappeti (14) sul pavimento.
- ◆ Premere leggermente la scopa a vapore sull'accessorio per moquette (14) fino a quando scatta in sede.
- ◆ Appoggiare la scopa a vapore sulla base di appoggio. (13)
- ◆ Collegare la scopa a vapore alla presa di corrente.
- ◆ Premere il pulsante di accensione (1). La scopa a vapore impiega 15 secondi circa per riscaldarsi.
- ◆ Premere il pulsante Autoselect™ (6) sulla regolazione per Legno/laminato.
- ◆ Tirando indietro il manico (10) si attiva la pompa del vapore. Dopo alcuni secondi il vapore comincia a fuoriuscire dalla testa a vapore.

Nota: In occasione del primo rifornimento oppure se ha funzionato a secco, possono trascorrere fino a 45 secondi prima che venga prodotto del vapore.

- ◆ Spingere e tirare lentamente la scopa a vapore sulla moquette per ravvivare ogni sezione.

Nota: Durante l'impiego è possibile spegnere la pompa del vapore riportando il manico (10) in posizione verticale; questo comodo accorgimento consente di appoggiare la scopa a vapore sulla base di appoggio (13) per un breve periodo in modo da poter spostare i mobili e quindi continuare a pulire senza dover spegnere l'elettrodomestico.

- ◆ Dopo aver finito di usare la scopa a vapore, riportare il manico (10) in posizione verticale, spegnerla, appoggiarla sulla base di appoggio (13) e attendere fino a quando si raffredda (cinque minuti circa).

Avvertenza! Se si vede una fuoriuscita di vapore dalla giunzione tra il pulitore a vapore portatile e il corpo della scopa a vapore,, spegnere e scollegare dall'alimentazione di rete. Lasciare che si raffreddi. Smontare il pulitore a vapore portatile dal corpo della scopa a vapore. Ispezionare la tenuta (22) sull'ugello a vapore (4) e sul tubo flessibile (23) (fig. H). Se la tenuta manca o è danneggiata, non usarla e contattare il tecnico autorizzato più vicino. Non usare l'elettrodomestico. Se la tenuta è in buone condizioni, rimontare il pulitore a vapore portatile sul corpo della scopa a vapore verificando che si insemi completamente in sede.

Avvertenza! È importante controllare il livello dell'acqua nel serbatoio dell'acqua. Per rifornire il serbatoio dell'acqua e continuare a igienizzare/pulire, riportare il manico (10) in posizione verticale e spegnere la scopa a vapore. Scollegare l'elettrodomestico dalla presa a parete e rifornire il serbatoio dell'acqua (8).

Avvertenza! Non lasciare mai la scopa a vapore a lungo nel medesimo punto di una qualsiasi pavimentazione. Appoggiare sempre la scopa a vapore sull'apposita base di appoggio (13) con il manico (10) in posizione verticale quando è ferma e accertarsi che sia spenta quando non è usata.

Dopo l'impiego (figg. L e M)

- ◆ Riportare il manico (10) in posizione verticale e spegnere la scopa a vapore.
- ◆ Appoggiare la scopa a vapore sulla base di appoggio (13) e attendere fino a quando si raffredda (cinque minuti circa).
- ◆ Scollegare la scopa a vapore dalla presa di corrente a parete.
- ◆ Svuotare il serbatoio dell'acqua (8).
- ◆ Rimuovere il tampone di pulitura (12) e lavarlo lasciandolo pronto per l'impiego successivo. (Accertarsi di seguire le istruzioni di lavaggio stampate sul tampone di pulitura.)
- ◆ Avvolgere il filo di alimentazione attorno ai ganci fissa filo (15 e 16).

Nota: Il gancio fissa filo superiore (16) ruota per rilasciare facilmente il filo di alimentazione pronto per l'impiego successivo.

- ◆ Agganciare il filo di alimentazione su sé stesso usando il gancio fissa filo (29) vicino alla spina.

- ◆ Appoggiare la scopa a vapore sulla base di appoggio (13) per riportarla.

Nota: Quando il manico (10) è in posizione verticale, il filo di alimentazione è avvolto in modo ordinato attorno ai ganci fissa filo (15 e 16) ed è fissato con l'apposito fermo (29), la scopa a vapore sta in piedi da sola per essere riposta. Altrimenti, vi è una staffa per appenderla (30) incorporata nell'impugnatura (31) che consentirà di appendere la scopa a vapore a un gancio idoneo a parete. Accertarsi sempre che il gancio a parete sia in grado di sorreggere in modo sicuro il peso della scopa a vapore.

Pulitura con il pulitore a vapore portatile

- ◆ Attaccare l'accessorio richiesto.
- ◆ Collegare il pulitore a vapore portatile all'alimentazione di rete.
- ◆ Premere il pulsante di accensione (1). Il pulitore a vapore portatile impiega 15 secondi circa per riscaldarsi.
- ◆ Sollevare l'interruttore di sicurezza (2) e tirare l'interruttore di accensione a grilletto (3) per attivare la pompa del vapore. Dopo alcuni secondi il vapore comincia a fuoriuscire dall'accessorio.

Nota: In occasione del primo rifornimento oppure se ha funzionato a secco, possono trascorrere fino a 45 secondi prima che venga prodotto del vapore.

Nota: Durante l'impiego è possibile spegnere la pompa del vapore rilasciando l'interruttore a grilletto; questo comodo accorgimento consente di appoggiare il pulitore a vapore portatile per un breve periodo in modo da poter spostare i mobili e continuare a pulire senza dover spegnere l'elettrodomestico.

- ◆ Dopo aver finito di usare il pulitore a vapore portatile, rilasciare il grilletto (3), spegnerlo e scollegarlo dall'alimentazione di rete. Attendere fino a quando la scopa a vapore si raffredda prima di metterla via (cinque minuti circa).

Avvertenza! È importante controllare il livello dell'acqua nel serbatoio dell'acqua. Per rifornire il serbatoio dell'acqua e continuare a igienizzare/pulire, spegnere il pulitore a vapore portatile. Scollegare l'elettrodomestico dalla presa a parete e rifornire il serbatoio dell'acqua (8).

Avvertenza! Il vapore potrebbe continuare a fuoriuscire per un breve periodo di tempo dopo il rilascio dell'interruttore a grilletto (3). Si tratta di un fatto normale. Spegnerlo e lasciare che l'elettrodomestico si raffreddi prima di smontare gli accessori.

Dati tecnici

		FSMH1621 (Tipo 1)
Tensione	V _{ac}	230
Potenza	W	1600
Capacità serbatoio	ml	350
Peso	kg	3.6

Ricerca guasti

Se l'elettrodomestico non dovesse funzionare correttamente, seguire le istruzioni riportate di seguito. Se non è comunque possibile risolvere il problema, rivolgersi al tecnico Black & Decker di zona.

Problema	Punto	Eventuali soluzioni
La scopa a vapore non si accende.	1	Controllare che sia collegata alla presa a parete.
	2	Controllare che l'elettrodomestico sia acceso per mezzo dell'interruttore di accensione (1).
	3	Controllare il fusibile nella spina.
I comandi digitali non si accendono.	4	Controllare che il manico (10) della scopa a vapore sia perfettamente inserito nel corpo della stessa (9). Controllare che la freccia sul manico sia a filo con la parte superiore del corpo della scopa a vapore (9).
	5	Controllare che il pulitore a vapore portatile (5) sia saldamente agganciato al corpo della scopa a vapore (9).
	6	Controllare i punti 1, 2 e 3.
La scopa a vapore non produce vapore.	7	La scopa a vapore produce vapore solo quando il manico viene abbassato rispetto alla posizione verticale.
	8	Controllare che il serbatoio dell'acqua (8) sia pieno. NOTA: In occasione del primo rifornimento oppure se ha funzionato a secco, possono trascorrere fino a 45 secondi prima che venga prodotto del vapore.
	9	Controllare che la testa a vapore (11) sia agganciata saldamente nel corpo della scopa a vapore (9).
	10	Controllare i punti 5 e 1, 2 e 3.

Problema	Punto	Eventuali soluzioni
I comandi digitali si spengono durante l'impiego.	11	Controllare i punti 4 e 5 e 1, 2 e 3
La scopa a vapore smette di produrre vapore durante l'impiego.	12	Controllare i punti 7, 8 e 9 e 5 e 3.
La scopa a vapore produce troppo vapore durante l'impiego.	13	La scopa a vapore ha 3 regolazioni. Premere il pulsante Autoselect (6) per ridurre la quantità di vapore prodotta.
	14	Controllare che il pulsante del getto di vapore (28) non sia stato premuto.
La scopa a vapore produce troppo poco vapore durante l'impiego.	15	La scopa a vapore ha 3 regolazioni. Premere il pulsante Autoselect (6) per aumentare la quantità di vapore prodotta.
	16	Premere il pulsante del getto di vapore (28) per aumentare temporaneamente la quantità di vapore.
Il pulitore a vapore portatile non produce vapore quando l'interruttore a grilletto è premuto.	17	Il pulitore a vapore portatile è dotato di funzione di sicurezza. Sollevare l'interruttore di sicurezza (2) e tirare l'interruttore a grilletto (3). Dopo alcuni secondi, comincerà a uscire il vapore.
	18	Controllare i punti 8 e 1, 2 e 3.
Il pulitore a vapore portatile produce troppo poco vapore durante l'impiego.	19	Il pulitore a vapore portatile comincia a produrre vapore dopo 15 secondi e si ha il flusso massimo di vapore dopo 45 secondi.
Il pulitore a vapore portatile non esce dal corpo della scopa a vapore.	20	Premere saldamente il pulsante di rilascio (20) del pulitore a vapore portatile (5) e estrarre il pulitore dal corpo della scopa a vapore (9).
Gli accessori continuano a cadere fuori dall'elettrodomestico.	21	Consultare il capitolo relativo all'assemblaggio del manuale per le corrette istruzioni di montaggio di tutte le parti e degli accessori.
Vi è una fuoriuscita di vapore da aree non previste dell'elettrodomestico.	22	Consultare il capitolo relativo all'assemblaggio del manuale per le corrette istruzioni di montaggio di tutte le parti e degli accessori.
Dove posso trovare altre informazioni / accessori per la mia scopa a vapore?	23	www.blackanddecker.it/steam mop

Beoogd gebruik

De Black & Decker-stoomreiniger is ontworpen voor het reinigen van vloeren van geseald hardhout, laminaat, linoleum, keramische tegels, steen of marmer en voor het oprispen van tapijten. Het apparaat is uitsluitend bestemd voor gebruik binnenshuis.



Waarschuwing! Lees deze handleiding over Veiligheid, onderhoud en service zorgvuldig door voordat u het apparaat in gebruik neemt.

Lees deze handleiding zorgvuldig door voordat u het apparaat in gebruik neemt.

Onderdelen

Dit apparaat kan een of meer van de volgende onderdelen bevatten.

1. AAN/UIT-schakelaar
2. Ontgrendelingsknop
3. Aan/uit-schakelaar
4. Stoommondstuk
5. Handstoomreiniger
6. Autoselect™-knop
7. Vuldop
8. Watertank
9. Romp van de stoomreiniger
10. Steel
11. Stoomkop
12. Reinigingsdoek voor stoomkop
13. Rustmat
14. Tapijtglijder
15. Onderste opberghaak
16. Bovenste opberghaak
17. Kabelopbergclip
18. Vulbeker

Accessoires

Dit apparaat kan een van de volgende accessoires bevatten. Andere accessoires zijn voor aanschaf beschikbaar op de website van Black & Decker.

De prestaties van het apparaat zijn afhankelijk van de gebruikte accessoires. Accessoires van Black & Decker zijn ontworpen om aan hoge kwaliteitsnormen te voldoen en de prestaties van uw apparaat te verhogen. In combinatie met deze accessoires kunt u uw apparaat nog beter laten presteren.

	Stoomstraalmondstuk met variabele snelheden Voor stoom met een hogere luchtdruk draait u hieraan om het spuitpatroon van de stoom te wijzigen.
	Kleine borstel (blauw) Voor het reinigen van badkamers.
	Kleine borstel (geel) Voor het reinigen van keukens.
	Kleine borstel (groen) Voor het reinigen van toiletten.
	Kleine trekker Voor het reinigen van glazen deuren en ramen. Waarschuwing! Gebruik de raamtrekker niet op koud glas. Hierdoor kan het glas breken.

Monteren

Waarschuwing! Voordat u de volgende handelingen uitvoert, moet u controleren of het apparaat is uitgeschakeld en losgekoppeld en of het apparaat is afgekoeld en geen water meer bevat.

De steel vastmaken (Afb. A)

- ◆ Schuif de onderkant van de steel (10) in de bovenkant van de romp van de stoomreiniger (9) totdat deze vastklikt. Het pijltje op de steel (10) moet zijn uitgelijnd met de bovenkant van de romp van de stoomreiniger (9).

De stoomkop monteren (Afb. B)

- ◆ Schuif de onderkant van de romp van de stoomreiniger (9) op de stoomkop (11) totdat deze vastklikt.
- ◆ De stoomkop kan worden verwijderd van de romp van de stoomreiniger door op de ontgrendelingsknop voor de stoomkop (19) te drukken en de romp van de stoomreiniger (9) van de stoomkop (11) te trekken.

De handstoomreiniger bevestigen (Afb. C)

- ◆ Terwijl u de achterkant van de romp van de stoomreiniger (9) vasthoudt, drukt u de handstoomreiniger (5) stevig in de romp van de stoomreiniger (9) totdat deze vastklikt.

Let op! Zorg er altijd voor dat het lampje van de greepfunctie brandt om te bevestigen dat het apparaat is gekoppeld.

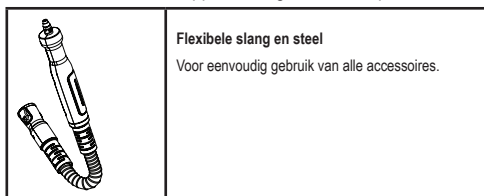

Waarschuwing! Controleer de dichting (22 Afb. H) op het stoommondstuk (4) voordat u de handstoomreiniger in de romp van de stoomreiniger plaatst. Raadpleeg uw dichtsbijzjnende servicecentrum als de dichting ontbreekt of beschadigd is. Gebruik het apparaat niet.

De handstoomreiniger verwijderen (Afb. C)

- ◆ Druk de ontgrendelingsknop (19) naar beneden en haal de handstoomreiniger (5) uit van de romp van de stoomreiniger

Een reinigungsdoek plaatsen (Afb. D)

Vervangende reinigungsdoeken zijn verkrijgbaar via uw Black & Decker-leverancier:-

Reinigungsdoek voor stoomkop - cat. nr. FSMP20-XJ).

- ◆ Plaats een reinigungsdoek (12) op de vloer met de 'haak&lus'-zijde naar boven gericht.
- ◆ Druk de stoomkop licht op de reinigungsdoek (12).

Let op! Plaats de stoomreiniger altijd op de rustmat (13) met de steel (10) rechtop wanneer deze stilstaat en zorg ervoor dat de stoomreiniger is uitgeschakeld wanneer u deze niet gebruikt.

Een reinigungsdoek verwijderen (Afb. E)

Let op! Draag altijd geschikte schoenen wanneer u de reinigungsdoeken verwisselt op de stoomreiniger. Draag geen slippers of schoeisel met open tenen.

- ◆ Zet de steel (10) rechtop en schakel de stoomreiniger 'UIT'.
- ◆ Plaats de stoomreiniger op de rustmat en wacht totdat deze is afgekoeld. (Dit duurt ongeveer 5 minuten.)
- ◆ Plaats de voorkant van uw schoen op de verwijderingslip van de reinigungsdoek (21) en druk stevig omlaag.
- ◆ Til de stoomreiniger van de reinigungsdoek.

Let op! Plaats de stoomreiniger altijd op de rustmat (13) met de steel (10) rechtop wanneer deze stilstaat en zorg ervoor dat de stoomreiniger is uitgeschakeld wanneer u deze niet gebruikt.

De watertank vullen (Afb. F)

Deze stoomreiniger is uitgerust met een anti-kalksysteem, waardoor de levensduur van het systeem wordt verlengd.

Opmerking: Vul de watertank met schoon kraanwater.

Opmerking: In gebieden met zeer hard water wordt het gebruik van gedeïoniseerd water aangeraden.

- ◆ Open de vuldop (7) door deze naar beneden te draaien.
- ◆ Vul de watertank (8) met behulp van de kom met water.

Waarschuwing! De watertank heeft een capaciteit van 0.35 liter.

- ◆ Plaats de vuldop (7) terug.

Opmerking: Zorg ervoor dat de vuldop goed vastzit.

Opmerking: Wanneer het apparaat niet in gebruik is, kan de vulbeker (18) worden vastgeklemd aan de steel voor opberggemak.

Opmerking: Gebruik geen chemische schoonmaakmiddelen in combinatie met de stoomreiniger.

De tapijtglijder monteren (Afb. G) (alleen voor gebruik op tapijten)

- ◆ Plaats de tapijtglijder op de vloer.
- ◆ Bevestig een reinigungsdoek aan het apparaat.
- ◆ Druk de stoomreiniger licht op de tapijtglijder (14) totdat deze vastklikt.

Let op! Plaats de stoomreiniger altijd op de rustmat (13) met de steel (10) rechtop wanneer deze stilstaat en zorg ervoor dat de stoomreiniger is uitgeschakeld wanneer u deze niet gebruikt.

De tapijtglijder verwijderen (Afb. G)

Let op! Draag altijd geschikte schoenen wanneer u de tapijtglijder verwijdert van de stoomreiniger. Draag geen slippers of schoeisel met open tenen.

- ◆ Zet de steel (10) rechtop en schakel de stoomreiniger 'UIT'.
- ◆ Plaats de stoomreiniger op de rustmat en wacht totdat deze is afgekoeld. (Dit duurt ongeveer 5 minuten.)
- ◆ Plaats de voorkant van uw schoen op de verwijderingslip van de tapijtglijder (33) en druk stevig omlaag.
- ◆ Til de stoomreiniger van de tapijtglijder (14).

Let op! Plaats de stoomreiniger altijd op de rustmat (13) met de steel (10) rechtop wanneer deze stilstaat en zorg ervoor dat de stoomreiniger is uitgeschakeld wanneer u deze niet gebruikt.

De slang en accessoires aan de handstoomreiniger bevestigen (Afb. H & I)

Waarschuwing! Controleer de dichting (22) op het stoommondstuk (4) en de slang (23) voor elk gebruik. Raadpleeg uw dichtsbijzjnende servicecentrum als de dichting ontbreekt of beschadigd is. Gebruik het apparaat niet.

De slang koppelen (Afb. G)

- ◆ Druk op de klemmen (24) aan beide kanten van de slang (23).
- ◆ Druk de slang (23) op het stoommondstuk (4) zodat de klemmen (24) loslaten.

Belangrijk! Zorg ervoor dat de slang (23) stevig vastzit voordat u de handstoomreiniger gebruikt. Als er stoom van de verbinding afkomt, is de slang onjuist geplaatst. Laat het apparaat afkoelen, verwijder de slang en plaats deze opnieuw.

Het stoomstraalmondstuk met variabele snelheden monteren (Afb. I)

- ◆ Druk op de klemmen (26) aan beide kanten van het stoomstraalmondstuk met variabele snelheden (27).
- ◆ Druk het stoomstraalmondstuk met variabele snelheden op het stoommondstuk (4) of op de slang (23) zodat de klemmen (26) loslaten.

Belangrijk! Zorg ervoor dat het stoomstraalmondstuk met variabele snelheden (27) stevig vastzit voordat u de handstoomreiniger gebruikt. Als er stoom van de verbinding afkomt, is het stoomstraalmondstuk met variabele snelheden onjuist geplaatst. Laat het apparaat afkoelen, verwijder het stoomstraalmondstuk met variabele snelheden en plaats deze opnieuw.

Andere accessoires koppelen (Afb. H)

- ◆ Plaats de openingen op de slang op één lijn met de inkepingen op het accessoire.
- ◆ Druk het accessoire (25) op de slang (23) en draai deze linksom totdat het accessoire vastklikt.

Opmerking! Het stoomstraalmondstuk met variabele snelheden kan zonder de slang worden gebruikt door deze rechtstreeks op het stoommondstuk te plaatsen. Alle andere accessoires moeten vóór gebruik aan de slang zijn gekoppeld.

De slang en accessoires verwijderen (Afb. H & I)

Waarschuwing! Het stoommondstuk, het stoomstraalmondstuk met variabele snelheden, de slang en de accessoires worden heet tijdens gebruik. Laat het apparaat en alle accessoires afkoelen voordat u accessoires verwijderd.

Een accessoire verwijderen (Afb. H)

- ◆ Draai het accessoire (25) rechtsom en trek deze van de slang af (23).

De slang verwijderen (Afb. H)

- ◆ Druk op de klemmen (24) aan beide kanten van de slang (23) en haal ze van het stoommondstuk af (4).

Het stoomstraalmondstuk met variabele snelheden verwijderen (Afb. I)

- ◆ Druk op de klemmen (26) aan beide kanten van het stoomstraalmondstuk met variabele snelheden (27) en haal ze van het stoommondstuk (4) af.

Gebruik

Belangrijk! Wanneer dit apparaat in naleving van deze handleiding wordt gebruikt, de microfiberdoek is geplaatst en het apparaat ten minste 90 seconden wordt aangezet, doodt het apparaat 99.9% van alle bacteriën en ziektekiemen.

In- en uitschakelen (stoomreiniger)

- ◆ Druk op de AAN/UIT-knop (1) om het apparaat in te schakelen. Het duurt ongeveer 15 seconden voordat de stoomreiniger is opgewarmd.

Opmerking: Wanneer de stoomreiniger voor het eerst wordt ingeschakeld, gloeit het waterreservoir rood. Wanneer de stoomreiniger klaar is voor gebruik, geeft het waterreservoir een blauwe gloed af.

- ◆ Druk op de AAN-UIT-knop (1) om het apparaat uit te schakelen.

Let op! Laat de stoomreiniger nooit langere tijd op één punt van het oppervlak staan. Plaats de stoomreiniger altijd op de rustmat (13) met de steel (10) rechtop wanneer deze stilstaat en zorg ervoor dat de stoomreiniger is uitgeschakeld wanneer u deze niet gebruikt.

Let op! Leeg de stoomreiniger altijd na gebruik.

Opmerking: Wanneer u de stoomreiniger voor de eerste keer vult of nadat de watertank leeg is geweest, kan het maximaal 45 seconden duren voordat er stoom wordt geproduceerd.

Autoselect™-technologie (Afb. J)

Deze stoomreiniger is uitgerust met een Autoselect™-knop (6) waarop verschillende reinigingstoepassingen zijn afgebeeld. Hiermee kunt u de juiste gebruiksmodus voor elk reinigingsdoel selecteren.

Kies een van de volgende toepassingen met de Autoselect™-knop door op de autoselectknop (6) te drukken totdat de gewenste instelling is geselecteerd:

	Hout/Laminaat
	Steen/Marmer
	Tegels/Vinyl

De stoomreiniger selecteert de juiste hoeveelheid stoom die nodig is voor het geselecteerde reinigingsdoel.

Opmerking: Controleer vóór het gebruik van de stoomreiniger altijd of u de juiste instelling hebt geselecteerd. Voor gebruiksgemak onthoudt de stoomreiniger de laatste geselecteerde instelling.

Stoomknop (Afb. J)

De stoomreiniger wordt geleverd met een stoomknop voor de verwijdering van hardnekkig vuil en hardnekkige vlekken.

- ◆ Druk tijdens gebruik op de stoomknop (28) om krachtiger te reinigen.

Opmerking: De stoomknop is 10 seconden actief. Hierna wordt de stoomreiniger weer ingesteld op de gekozen instelling.

In- en uitschakelen (handstoomreiniger) (Afb. K)

- ◆ Druk op de AAN/UIT-knop (1) om het apparaat in te schakelen. Het duurt ongeveer 15 seconden voordat de handstoomreiniger is opgewarmd.

Opmerking: Wanneer de handstoomreiniger voor het eerst wordt ingeschakeld, gloeit het waterreservoir rood. Wanneer de handstoomreiniger klaar is voor gebruik, geeft het waterreservoir een blauwe gloed af.

- ◆ Til de ontgrendelingschakelaar (2) op en trek aan de schakelaar (3). Na een paar seconden wordt er stoom geproduceerd.
- ◆ U schakelt het gereedschap uit door de schakelaar (3) los te laten en vervolgens op de aan/uit-schakelaar (1) te drukken.

Let op! Leeg de handstoomreiniger altijd na gebruik.

Let op! Korte tijd nadat de schakelaar (3) is losgelaten, kan er nog altijd stoom worden geproduceerd, dit is normaal. Schakel het apparaat uit en laat het afkoelen voordat u accessoires verwijderd.

Tips voor optimaal gebruik

Algemeen

Let op! Gebruik de stoomreiniger nooit voordat u een reinigingsdoek hebt aangebracht.

- ◆ Tijdens gebruik van de stoomreiniger kunt u de kabelopbergclip (17) gebruiken om de kabel uit de buurt van uw werkomgeving te houden.
- ◆ Veeg of stofzuig de vloer altijd voordat u de stoomreiniger gebruikt.
- ◆ De gemakkelijkste manier om het apparaat te gebruiken is door de steel 45° te kantelen en langzaam schoon te maken, waarbij u telkens kleine stukjes schoonmaakt.
- ◆ Gebruik geen chemische schoonmaakmiddelen in combinatie met de stoomreiniger. U kunt vinyl- of linoleumvloeren voorbehandelen met een mild reinigingsmiddel en wat water voordat u de stoomreiniger gebruikt of de stoomknop gebruiken voor meer stoomkracht, om hardnekkige vlekken te verwijderen.

Stoomreinigen met de reiniger

- ◆ Breng de handstoomreiniger (5) aan op de romp van de stoomreiniger (9).
- ◆ Plaats een reinigingsdoek (12) op de vloer met de 'haak&lus'-zijde naar boven gericht.
- ◆ Til de stoomreiniger van de rustmat (13) en druk deze licht op de reinigingsdoek (12).
- ◆ Plaats de stoomreiniger op de rustmat.
- ◆ Sluit de stoomreiniger aan op het stopcontact.
- ◆ Druk op de AAN/UIT-knop (1). Het duurt ongeveer 15 seconden voordat de stoomreiniger is opgewarmd.
- ◆ Druk op de Autoselect™-knop (6) tot u de gewenste instelling hebt bereikt.

- ◆ Wanneer u de steel (10) naar achter trekt, wordt de stoompomp geactiveerd. Na een paar seconden begint er stoom uit de stoomkop te komen.

Opmerking: Wanneer u de stoomreiniger voor de eerste keer vult of nadat de watertank leeg is geweest, kan het maximaal 45 seconden duren voordat er stoom wordt geproduceerd.

- ◆ Het duurt een aantal seconden voordat de stoom in de reinigingsdoek komt. De stoomreiniger glijdt nu gemakkelijk over het oppervlak dat moet worden gereinigd.
- ◆ Duw en trek de stoomreiniger langzaam over de vloer om elk deel grondig te stoomreinen.

Opmerking: Tijdens het gebruik kunt u de stoompomp uitschakelen door de steel weer rechtop te plaatsen. Deze handige functie geeft u de mogelijkheid om de stoomreiniger korte tijd op de rustmat te plaatsen, zodat u meubels en dergelijke kunt verplaatsen en dan kunt doorgaan met de schoonmaak, zonder dat u het apparaat hoeft uit te schakelen.

- ◆ Wanneer u klaar bent met de stoomreiniger, zet u de steel (10) rechtop, schakelt u het apparaat 'UIT', plaatst u het op de rustmat (13) en wacht u totdat de stoomreiniger is afgekoeld. (Dit duurt ongeveer 5 minuten.)

Let op! Het is belangrijk om het waterniveau in de watertank in de gaten te houden. Als u de watertank wilt bijvullen en wilt doorgaan met reinigen, zet u de steel (10) rechtop en schakelt u de stoomreiniger 'UIT'. Haal de stekker uit het stopcontact en vul de watertank (8).

Let op! Laat de stoomreiniger nooit langere tijd op één punt van het oppervlak staan. Plaats de stoomreiniger altijd op de rustmat (13) met de steel (10) rechtop wanneer deze stilstaat en zorg ervoor dat de stoomreiniger is uitgeschakeld wanneer u deze niet gebruikt.

Tapijtopfrissing

- ◆ Plaats een reinigingsdoek (12) op de vloer met de 'haak&lus'-zijde naar boven gericht.
- ◆ Til de stoomreiniger van de rustmat (13) en druk deze licht op de reinigingsdoek (12).
- ◆ Plaats de tapijtglijder (14) op de vloer.
- ◆ Druk de stoomreiniger licht op de tapijtglijder (14) totdat deze vastklikt.
- ◆ Plaats de stoomreiniger op de rustmat. (13)
- ◆ Sluit de stoomreiniger aan op het stopcontact.
- ◆ Druk op de AAN/UIT-knop (1). Het duurt ongeveer 15 seconden voordat de stoomreiniger is opgewarmd.
- ◆ Druk op de Autoselect™-knop (6) tot de instelling Hout/Laminaat.
- ◆ Wanneer u de steel (10) naar achter trekt, wordt de stoompomp geactiveerd. Na een paar seconden begint er stoom uit de stoomkop te komen.

Opmerking: Wanneer u de stoomreiniger voor de eerste keer vult of nadat de watertank leeg is geweest, kan het maximaal 45 seconden duren voordat er stoom wordt geproduceerd.

- ◆ Duw en trek de stoomreiniger langzaam over het tapijt om elk deel grondig op te frissen.

Opmerking: Tijdens het gebruik kunt u de stoompomp uitschakelen door de steel (10) weer rechtop te plaatsen.

Deze handige functie geeft u de mogelijkheid om de stoomreiniger korte tijd op de rustmat (13) te plaatsen, zodat u meubels en dergelijke kunt verplaatsen, zonder dat u het apparaat hoeft uit te schakelen.

- ◆ Wanneer u klaar bent met de stoomreiniger, zet u de steel (10) rechtop, schakelt u het apparaat 'UIT', plaatst u het op de rustmat (13) en wacht u totdat de stoomreiniger is afgekoeld. (Dit duurt ongeveer 5 minuten.)

Let op! Als u ziet dat er stoom van de verbinding tussen de handstoomreiniger en de romp van de stoomreiniger afkomt, schakelt u deze uit en koppelt u het apparaat los van de netspanning. Laat het afkoelen. Verwijder de handstoomreiniger van de romp van de stoomreiniger. Controleer de dichting (22) op het stoommondstuk (4) en de slang (23) (Afb. H).

Raadpleeg uw dichtsbijzinde servicecentrum als de dichting ontbreekt of beschadigd is. Gebruik het apparaat niet. Als de dichting zich in goede staat bevindt, plaats u de handstoomreiniger weer terug in de de romp van de stoomreiniger. Zorg ervoor dat deze stevig is bevestigd.

Let op! Het is belangrijk om het waterniveau in de watertank in de gaten te houden. Als u de watertank wilt bijvullen en wilt doorgaan met reinigen, zet u de steel (10) rechtop en schakelt u de stoomreiniger 'UIT'. Haal de stekker uit het stopcontact en vul de watertank (8).

Let op! Laat de stoomreiniger nooit langere tijd op één punt van het oppervlak staan. Plaats de stoomreiniger altijd op de rustmat (13) met de steel (10) rechtop wanneer deze stilstaat en zorg ervoor dat de stoomreiniger is uitgeschakeld wanneer u deze niet gebruikt.

Na gebruik (Afb. L & M)

- ◆ Zet de steel (10) rechtop en schakel de stoomreiniger 'UIT'.
- ◆ Plaats de stoomreiniger op de rustmat (13) en wacht totdat deze is afgekoeld. (Dit duurt ongeveer 5 minuten.)
- ◆ Haal de stekker uit het stopcontact.
- ◆ Leeg de watertank (8).
- ◆ Verwijder de reinigingsdoek (12) en was deze voor een volgend gebruik. (Zorg dat u de wasinstructies volgt die op de reinigingsdoek zijn gedrukt.)
- ◆ Wind het snoer om de opberghaken (15 en 16).

Opmerking: De bovenste opberghaak (16) kan worden gedraaid zodat het snoer gemakkelijk kan worden afgewikkeld voor een volgend gebruik.

- ◆ Klem het snoer aan zichzelf vast vlak bij de stekker vast met de opbergklem (29).
- ◆ Plaats de stoomreiniger op de rustmat (13) om de reiniger op te bergen.

Opmerking: Met de steel (10) rechtop, het snoer netjes om de opberghaken (15 en 16) gewikkeld en vastgeklemd met de opbergklem (29) kan de stoomreiniger losstaand worden opgeborgen. U kunt ook de ophanghaak (30) gebruiken die is ingebouwd in de handgreep (31), zodat u de stoomreiniger kunt ophangen aan een geschikte wandhaak. Zorg ervoor dat de wandhaak stevig genoeg is om het gewicht van de stoomreiniger te dragen.

Handstoomreinigen

- ◆ Bevestig het benodigde hulpstuk.
- ◆ Sluit de handstoomreiniger aan op het stopcontact.
- ◆ Druk op de AAN/UIT-knop (1). Het duurt ongeveer 15 seconden voordat de handstoomreiniger is opgewarmd.
- ◆ Til de ontgrendelingschakelaar (2) op en trek aan de schakelaar (3) om de stoompomp te activeren. Na een paar seconden begint er stoom uit het accessoire te komen.

Opmerking: Wanneer u de stoomreiniger voor de eerste keer vult of nadat de watertank leeg is geweest, kan het maximaal 45 seconden duren voordat er stoom wordt geproduceerd.

Opmerking: Tijdens het gebruik kunt u de stoompomp uitschakelen door de schakelaar los te laten. Deze handige functie geeft u de mogelijkheid om de handstoomreiniger korte tijd neer te leggen, zodat u meubels en dergelijke kunt verplaatsen en dan kunt doorgaan met de schoonmaak, zonder dat u het apparaat hoeft uit te schakelen.

- ◆ Wanneer u klaar bent met de handstoomreiniger, laat u de schakelaar (3) los, schakelt u deze 'UIT' en haalt u de stekker uit het stopcontact. Wacht totdat de stoomreiniger is afgekoeld voordat u deze opbergt. (Dit duurt ongeveer 5 minuten.)

Let op! Het is belangrijk om het waterniveau in de watertank in de gaten te houden. Als u de watertank wilt bijvullen en wilt doorgaan met reinigen, schakelt u de stoomreiniger 'UIT'. Haal de stekker uit het stopcontact en vul de watertank (8).

Let op! Korte tijd nadat de schakelaar (3) is losgelaten, kan er nog altijd stoom worden geproduceerd, dit is normaal. Schakel het apparaat uit en laat het afkoelen voordat u accessoires verwijdert.

Technische gegevens

		FSMH1621 (Type 1)
Spanning	V_{ac}	230
Vermogen	W	1600
Tankcapaciteit	ml	350
Gewicht	kg	3.6

Problemen oplossen

Als de machine niet goed lijkt te werken, volgt u de onderstaande instructies op. Neem contact op met het dichtstbijzijnde Black & Decker-servicecentrum als u het probleem niet kunt verhelpen.

Probleem	Stap	Mogelijke oplossingen
De stoomreiniger gaat niet aan.	1	Controleer of de stekker van het apparaat in het stopcontact zit.
	2	Controleer of het apparaat is ingeschakeld door gebruik te maken van de aan/uit-schakelaar (1).
	3	Controleer de zekering in de stekker.
De digitale controlelampjes lichten niet op.	4	Controleer of de steel (10) van de stoomreiniger stevig in de romp van de stoomreiniger (9) is gedrukt. Controleer of het pijltje op de steel uitgelijnd is met de bovenkant van de romp van de stoomreiniger (9).
	5	Controleer of de handstoomreiniger (5) stevig in de romp van de stoomreiniger (9) is vastgeklit.
	6	Ga stappen 1, 2, en dan 3 na.
De stoomreiniger produceert geen stoom.	7	De stoomreiniger produceert alleen stoom wanneer de steel uit de rechte positie naar achteren wordt getrokken.
	8	Controleer of de watertank (8) vol is. OPMERKING: Wanneer u de stoomreiniger voor de eerste keer vult of nadat de watertank leeg is geweest, kan het maximaal 45 seconden duren voordat er stoom wordt geproduceerd.
	9	Controleer of de stoomkop (11) stevig in de romp van de stoomreiniger (9) zit.
	10	Ga stappen 5 en vervolgens 1, 2 en 3 na.
De digitale controlelampjes gaan uit tijdens gebruik.	11	Ga stappen 4, dan 5, dan 1, dan 2 en vervolgens 3 na.
De stoomreiniger stopt met het produceren van stoom tijdens gebruik.	12	Ga stappen 7, 8, 9, en vervolgens 5 en dan 3 na.

Probleem	Stap	Mogelijke oplossingen
De stoomreiniger produceert te veel stoom tijdens gebruik.	13	De stoomreiniger heeft 3 standen. Druk op de autoselect-knop (6) om de hoeveelheid geproduceerde stoom te verminderen.
	14	Controleer of de stoomkop (28) niet is ingedrukt.
De stoomreiniger produceert te weinig stoom tijdens gebruik.	15	De stoomreiniger heeft 3 standen. Druk op de autoselect-knop (6) om de hoeveelheid geproduceerde stoom te vergroten.
	16	Druk op de stoomkop (28) om de hoeveelheid stoom tijdelijk te vergroten.
De handstoomreiniger produceert geen stoom wanneer er aan de trekker wordt getrokken.	17	De handstoomreiniger heeft een ontgrendelingsfunctie. Til de ontgrendelingschakelaar (2) op en trek aan de schakelaar (3). Na een paar seconden zal er stoom worden geproduceerd.
	18	Ga stappen 8, dan 1, dan 2 en vervolgens 3 na.
De handstoomreiniger produceert te weinig stoom tijdens gebruik.	19	De handstoomreiniger zal na 15 seconden stoom beginnen te produceren en zal na 45 seconden de maximale stoomuitstoot bereiken.
Ik krijg de handstoomreiniger niet los van de romp van de stoomreiniger.	20	Druk de ontgrendelingsknop (20) van de handstoomreiniger stevig in en trek vervolgens de handstoomreiniger (5) van de romp van de stoomreiniger (9).
De accessoires blijven van het apparaat vallen.	21	Lees het hoofdstuk over het in elkaar zetten van het apparaat in de handleiding voor de juiste bevestigingsinstructies van alle onderdelen en accessoires.
Er ontsnapt op onverwachte plekken stoom uit het apparaat.	22	Lees het hoofdstuk over het in elkaar zetten van het apparaat in de handleiding voor de juiste bevestigingsinstructies van alle onderdelen en accessoires.
Waar kan ik meer informatie over/ andere accessoires voor mijn stoomreiniger vinden?	23	www.blackanddecker.nl/steammp

Uso específico

La mopa de vapor de Black & Decker se ha diseñado para la desinfección y la limpieza de los suelos de madera dura sellada, material laminado sellado, linóleo, vinilo, baldosas de cerámica, piedra, y mármol, así como para renovar el aspecto de las alfombras. Este aparato está pensado únicamente para uso doméstico en interiores.



¡Atención! Lea todo el manual "Seguridad, mantenimiento y servicio" detenidamente antes de utilizar este aparato.

Lea todo el manual detenidamente antes de utilizar el aparato.

Características

Este aparato incluye una o más de las siguientes características.

1. Interruptor de encendido/apagado
2. Botón de desbloqueo
3. Interruptor
4. Boquilla de vapor
5. Limpiador a vapor de mano
6. Botón Autoselect™
7. Tapón de llenado
8. Depósito de agua
9. Cuerpo de la mopa de vapor
10. Mango
11. Cabeza de vapor
12. Almohadilla limpiadora de la cabeza de vapor
13. Alfombrilla de descanso
14. Deslizador para alfombras
15. Gancho inferior para recogida de cable
16. Gancho superior para recogida de cable
17. Clip para recogida del cable
18. Jarra

Accesorios

Este aparato incluye algunos de los siguientes accesorios. Podrá adquirir más accesorios en el sitio web de Black & Decker.

El rendimiento del aparato depende de los accesorios que utilice. Los accesorios de Black & Decker se han fabricado siguiendo estándares de alta calidad y se han diseñado para mejorar el funcionamiento del aparato. Al utilizar estos accesorios, conseguirá el máximo rendimiento del aparato.

	<p>Boquilla de chorro de vapor variable Para obtener chorros de vapor a mayor presión, gírela para cambiar el patrón de pulverización del chorro de vapor.</p>
	<p>Cepillo pequeño (Azul) Para limpiar inodoros.</p>
	<p>Cepillo pequeño (Amarillo) Para limpiar cocinas.</p>
	<p>Cepillo pequeño (Verde) Para limpiar inodoros.</p>
	<p>Escobilla pequeña Para limpiar puertas y ventanas de cristal. ¡Atención! No utilice la escobilla para ventanas sobre cristal frío. El cristal podría romperse.</p>

Montaje

¡Atención! Antes de llevar a cabo cualquiera de las siguientes operaciones, asegúrese de que el aparato está desconectado, desenchufado y frío, así como de que no contiene agua.

Instalación del mango (Fig. A)

- ◆ Deslice el extremo inferior del mango (10) hacia el extremo superior del cuerpo de la mopa de vapor (9) hasta que encaje en su sitio. La flecha del mango (10) debería estar alineada con el extremo superior del cuerpo de la mopa de vapor (9).

Instalación de la cabeza de vapor (Fig. B)

- ◆ Deslice el extremo inferior del cuerpo de la mopa de vapor (9) hacia la cabeza de vapor (11) hasta que encaje en su sitio.
- ◆ Puede extraerse la cabeza de vapor del cuerpo de la mopa de vapor con solo presionar el botón de liberación de la cabeza de vapor (19) y tirar del cuerpo de la mopa de vapor (9) hacia fuera de la cabeza de vapor (11).

Colocación del limpiador a vapor de mano (Fig. C)

- ◆ Sujetando el cuerpo de la mopa de vapor por la parte posterior (9), empuje el limpiador a vapor de mano (5) firmemente hacia el cuerpo de la mopa de vapor (9) hasta que encaje en su sitio.

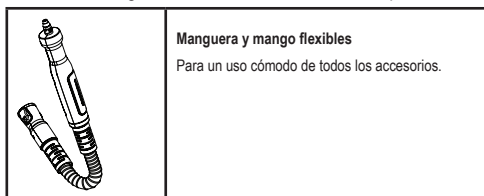

¡Precaución! Asegúrese siempre de que el control del mango se ilumine para confirmar que la unidad está acoplada.

¡Atención! Inspeccione la junta (22 Fig. H) de la boquilla de vapor (4) antes de colocar la mopa de vapor de mano en el cuerpo de la mopa de vapor. Si falta la junta o está dañada, póngase en contacto con su agente de servicio técnico más cercano. No utilice el aparato.

Desmontaje del limpiador a vapor de mano (Fig. C)

- ◆ Presione el botón de liberación (19) hacia abajo y saque el limpiador a vapor de mano (5) del cuerpo de la mopa de vapor

Instalación de la almohadilla limpiadora (Fig. D)

Las almohadillas limpiadoras de repuesto están disponibles en su distribuidor de Black & Decker más cercano.

Almohadilla limpiadora de la cabeza de vapor (número de catálogo FSMP20-XJ).

- ◆ Coloque una almohadilla limpiadora (12) en el suelo con la cara que tiene el sistema de tipo velcro hacia arriba.
- ◆ Empuje suavemente la mopa de vapor hacia abajo sobre la almohadilla limpiadora (12).

¡Precaución! Cuando esté inmóvil, coloque siempre la mopa de vapor sobre la alfombrilla de descanso (13) con el mango (10) en posición vertical y, cuando no se utilice, asegúrese de que esté apagada.

Extracción de la almohadilla limpiadora (Fig. E)

¡Precaución! Utilice siempre un calzado adecuado cuando cambie la almohadilla limpiadora de la mopa de vapor. No utilice zapatillas o calzado abierto.

- ◆ Vuelva a colocar el mango (10) en posición vertical y apague la mopa de vapor con el interruptor en "OFF".
- ◆ Coloque la mopa de vapor sobre la alfombrilla de descanso y espere hasta que se enfríe. (Pueden transcurrir unos cinco minutos)
- ◆ Coloque la punta del zapato en la lengüeta de extracción de la almohadilla limpiadora (21) y presione hacia abajo con firmeza.
- ◆ Extraiga la mopa de vapor de la almohadilla limpiadora.

¡Precaución! Cuando esté inmóvil, coloque siempre la mopa de vapor sobre la alfombrilla de descanso (13) con el mango (10) en posición vertical y, cuando no se utilice, asegúrese de que esté apagada.

Llenado del depósito de agua (Fig. F)

Este limpiador a vapor dispone de un sistema antical que ayuda a prolongar la vida del aparato.

Nota: llene el depósito con agua del grifo.

Nota: En zonas con agua muy dura, se recomienda el uso de agua desionizada.

- ◆ Gire el tapón de llenado hacia abajo (7) para abrirlo.
- ◆ Llene el depósito de agua (8) con la jarra.

¡Atención! La capacidad del depósito de agua es de 0.35 litros.

- ◆ Vuelva a colocar el tapón de llenado (7).

Nota: Asegúrese de que el tapón de llenado esté bien colocado.

Nota: Cuando no se utilice, la jarra (18) puede sujetarse al mango con un clip para almacenarla cómodamente.

Nota: No utilice productos químicos con la mopa de vapor.

Instalación del deslizador para alfombras (Fig. G) (Solo para el uso en alfombras)

- ◆ Coloque el deslizador para alfombras en el suelo.
- ◆ Coloque una almohadilla limpiadora en la unidad.
- ◆ Empuje suavemente la mopa de vapor hacia abajo sobre el deslizador para alfombras (14) hasta que encaje en su lugar.

¡Precaución! Cuando esté inmóvil, coloque siempre la mopa de vapor sobre la alfombrilla de descanso (13) con el mango (10) en posición vertical y, cuando no se utilice, asegúrese de que esté apagada.

Extracción del deslizador para alfombras (Fig. G)

¡Precaución! Utilice siempre un calzado adecuado cuando cambie el deslizador para alfombras de la mopa de vapor. No utilice zapatillas o calzado abierto.

- ◆ Vuelva a colocar el mango (10) en posición vertical y apague la mopa de vapor con el interruptor en "OFF".
- ◆ Coloque la mopa de vapor sobre la alfombrilla de descanso y espere hasta que se enfríe. (Pueden transcurrir unos cinco minutos)
- ◆ Coloque la punta del zapato en la lengüeta de extracción del deslizador para alfombras (33) y presione hacia abajo con firmeza.
- ◆ Extraiga la mopa de vapor del deslizador para alfombras (14).

¡Precaución! Cuando esté inmóvil, coloque siempre la mopa de vapor sobre la alfombrilla de descanso (13) con el mango (10) en posición vertical y, cuando no se utilice, asegúrese de que esté apagada.

Colocación de la manguera y los accesorios en el limpiador a vapor de mano (Figs. H y I)

¡Atención! Inspeccione la junta (22) de la boquilla de vapor (4) y la manguera (23) antes de cada uso. Si falta la junta o está dañada, póngase en contacto con su agente de servicio técnico más cercano. No utilice el aparato.

Colocación de la manguera (Fig. G)

- ◆ Presione las sujeciones (24) situadas a ambos lados de la manguera (23).
- ◆ Introduzca la manguera (23) en la boquilla de vapor (4) y libere las sujeciones (24).

Importante: Antes de utilizar el limpiador a vapor de mano, asegúrese de que la manguera (23) está correctamente fijada. Si se escapa vapor de la junta, significa que la manguera no está bien colocada. Espere hasta que la unidad se enfríe antes de extraer y volver a colocar la manguera.

Colocación de la boquilla de chorro de vapor variable (Fig. I)

- ◆ Presione las sujeciones (26) situadas a ambos lados de la boquilla de chorro de vapor variable (27).
- ◆ Introduzca la boquilla de chorro de vapor variable en la boquilla de vapor (4) o en la manguera (23) y libere las sujeciones (26).

Importante: Antes de utilizar el limpiador a vapor de mano, asegúrese de que la boquilla de chorro de vapor variable (27) está correctamente fijada. Si se escapa vapor de la junta, significa que la boquilla de chorro de vapor variable no está bien colocada. Espere hasta que la unidad se enfríe antes de extraer y volver a colocar la boquilla de chorro de vapor variable.

Colocación de otros accesorios (Fig. H)

- ◆ Alinee los salientes de la manguera con las hendiduras del accesorio.
- ◆ Presione el accesorio (25) en la manguera (23) y gírelo en sentido contrario al de las agujas del reloj hasta que encaje en su lugar.

Nota: La boquilla de chorro de vapor variable se puede utilizar sin la manguera colocándola directamente en la boquilla de vapor. Todos los demás accesorios deben conectarse a la manguera para poder utilizarse.

Desmontaje de la manguera y los accesorios (Figs. H y I)

¡Atención! La boquilla de vapor, la boquilla de chorro de vapor variable, la manguera y los accesorios se calientan durante el uso. Espere hasta que la unidad y todos los accesorios se enfríen antes de extraer cualquier accesorio.

Desmontaje de los accesorios (Fig. H)

- ◆ Gire el accesorio (25) en el sentido de las agujas del reloj y extráigalo de la manguera (23).

Extracción de la manguera (Fig. H)

- ◆ Presione las sujeciones (24) situadas a ambos lados de la manguera (23) y extráigala de la boquilla de vapor (4).

Extracción de la boquilla de chorro de vapor variable (Fig. I)

- ◆ Presione las sujeciones (26) situadas a ambos lados de la boquilla de chorro de vapor variable (27) y extráigala de la boquilla de vapor (4).

Uso

Importante: Esta unidad matará el 99.9% de las bacterias y los gérmenes si se utiliza de acuerdo con este manual y con la almohadilla de microfibras instalada durante un período de 90 segundos.

Encendido y apagado (Mopa de vapor)

- ◆ Para encender el aparato, presione el botón de encendido y apagado (1). La mopa de vapor tarda aproximadamente 15 segundos en calentarse.

Nota: Cuando se encienda la mopa de vapor por primera vez, el testigo del depósito de agua se iluminará en rojo. Una vez que la mopa de vapor esté lista para ser utilizada, el testigo del depósito de agua se iluminará en azul.

- ◆ Para apagar el aparato, presione el botón de encendido y apagado (1)..

¡Precaución! Durante un imprevisto, no deje nunca la mopa de vapor en el mismo sitio sobre ningún tipo de superficie, aunque sea por poco tiempo. Cuando esté inmóvil, coloque siempre la mopa de vapor sobre la alfombrilla de descanso (13) con el mango (10) en posición vertical y, cuando no se utilice, asegúrese de que esté apagada.



¡Precaución! Vacíe siempre la mopa de vapor después de utilizarla.

Nota: Puede que tarde hasta 45 segundos en producir vapor al llenarla por primera vez o después de utilizarla en seco.

Tecnología Autoselect™ (Fig. J)

Esta mopa de vapor cuenta con un botón Autoselect™ (6) que muestra varias aplicaciones de limpieza. Se utilizan para seleccionar el modo de funcionamiento correcto para cada trabajo de limpieza en particular.

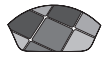
Mediante Autoselect™, seleccione una de las siguientes aplicaciones pulsando el botón autoselect (6) hasta que se selecciona el ajuste requerido:

	Madera/Laminado
	Piedra/Mármol
	Baldosas/Vinilo

La mopa de vapor seleccionará el volumen correcto de vapor que requiere esta operación de limpieza en particular.

Nota: Compruebe siempre que esté utilizando el ajuste correcto antes de utilizar la mopa de vapor. Para mayor comodidad, la mopa de vapor recordará el último ajuste que seleccione.

Chorro de vapor (Fig. J)

La mopa de vapor está equipada con un botón de chorro de vapor para ayudar a eliminar las marcas y manchas más persistentes.

- ◆ Durante el uso, pulse el botón del chorro de vapor (28) para aplicar un poder de limpieza adicional.

Nota: El chorro de vapor durará 10 segundos y, a continuación, la mopa de vapor regresará al ajuste seleccionado.

Encendido y apagado (Limpiador a vapor de mano) (Fig. K)

- ◆ Para encender el aparato, presione el botón de encendido y apagado (1). El limpiador a vapor de mano tarda aproximadamente 15 segundos en calentarse.

Nota: Cuando se encienda el limpiador a vapor de mano por primera vez, el testigo del depósito de agua se iluminará en rojo. Una vez que el limpiador a vapor de mano esté listo para ser utilizado, el testigo del depósito de agua se iluminará en azul.

- ◆ Levante el interruptor de desbloqueo (2) y tire del interruptor (3). Al cabo de pocos segundos, se generará vapor.
- ◆ Para apagar el aparato, libere el interruptor (3) y presione el botón de encendido y apagado (1).

¡Precaución! Vacíe siempre el limpiador a vapor de mano después de utilizarlo.

¡Precaución! Puede que se siga generando vapor durante un período de tiempo breve después de haber liberado el interruptor (3). Esto es normal. Apague la unidad y espere hasta que se enfríe antes de extraer cualquier accesorio.

Consejos para un uso óptimo

General

¡Precaución! No utilice nunca la mopa de vapor sin colocar primero una almohadilla limpiadora.

- ◆ Durante el uso de la mopa de vapor, puede utilizar el clip para recogida del cable (17) para mantener el cable alejado del área de trabajo.
- ◆ Antes de utilizar la mopa de vapor, asegúrese de aspirar o barrer el suelo.
- ◆ La manera más fácil de utilizar el aparato consiste en inclinar el mango hasta un ángulo de 45° y limpiar lentamente, cubriendo un área pequeña cada vez.
- ◆ No utilice productos químicos con la mopa de vapor. Para eliminar las manchas resistentes de los suelos de vinilo o linóleo, puede utilizar el botón del chorro de vapor para aplicar vapor adicional a la zona o tratarlas con un detergente suave y un poco de agua antes de utilizar la mopa de vapor.

Almohadilla limpiadora con la mopa

- ◆ Coloque el limpiador a vapor de mano (5) en el cuerpo de la mopa de vapor.
- ◆ Coloque una almohadilla limpiadora (12) en el suelo con la cara que tiene el sistema de tipo velcro hacia arriba.
- ◆ Levante la mopa de vapor de la alfombra de descanso (13) y empujela suavemente hacia abajo sobre la almohadilla limpiadora (12).
- ◆ Coloque la mopa de vapor sobre la alfombra de descanso.
- ◆ Conecte la mopa de vapor a la corriente.
- ◆ Pulse el botón de encendido y apagado (1). La mopa de vapor tarda aproximadamente 15 segundos en calentarse.
- ◆ Pulse el botón Autoselect™ (6) hasta alcanzar la configuración deseada.
- ◆ Al tirar del mango (10) hacia atrás se activará la bomba de vapor. Al cabo de pocos segundos, comenzará a salir vapor de la cabeza de vapor.

Nota: Puede que tarde hasta 45 segundos en producir vapor al llenarla por primera vez o después de utilizarla en seco.

- ◆ Deben transcurrir unos segundos antes de que el vapor se introduzca por la almohadilla limpiadora. A continuación, la mopa de vapor podrá deslizarse con facilidad sobre la superficie que desee desinfectar o limpiar.
- ◆ Arrastre lentamente la mopa de vapor hacia delante y hacia atrás por el suelo para limpiar a fondo cada sección.

Nota: durante el uso, puede apagar la bomba de vapor con solo colocar el mango en posición vertical. Esta cómoda función le permitirá colocar la mopa de vapor sobre la alfombra de descanso durante un período de tiempo corto, que le permitirá mover los muebles y, a continuación, proseguir con la limpieza sin tener que apagar el aparato.

- ◆ Cuando haya terminado de utilizar la mopa de vapor, vuelva a colocar el mango (10) en posición vertical, apague el aparato, colóquelo sobre la alfombra de descanso (13) y espere hasta que se enfríe. (Pueden transcurrir unos cinco minutos)

¡Precaución! Es importante que controle el nivel del depósito de agua. Para llenar el depósito de agua y continuar con la desinfección o limpieza, coloque el mango (10) en posición vertical y ponga el interruptor en la posición "OFF" (apagado). Desenchufe la unidad de la toma eléctrica de pared y vuelva a llenar el depósito de agua (8).

¡Precaución! Durante un imprevisto, no deje nunca la mopa de vapor en el mismo sitio sobre ningún tipo de superficie, aunque sea por poco tiempo. Cuando esté inmovil, coloque siempre la mopa de vapor sobre la alfombra de descanso (13) con el mango (10) en posición vertical y, cuando no se utilice, asegúrese de que esté apagada.

Renovación del aspecto de las alfombras

- ◆ Coloque una almohadilla limpiadora (12) en el suelo con la cara que tiene el sistema de tipo velcro hacia arriba.

- ◆ Levante la mopa de vapor de la alfombrilla de descanso (13) y empujela suavemente hacia abajo sobre la almohadilla limpiadora (12).
- ◆ Coloque el deslizador para alfombras (14) en el suelo.
- ◆ Empuje suavemente la mopa de vapor hacia abajo sobre el deslizador para alfombras (14) hasta que encaje en su lugar.
- ◆ Coloque la mopa de vapor sobre la alfombrilla de descanso (13)
- ◆ Conecte la mopa de vapor a la corriente.
- ◆ Pulse el botón de encendido y apagado (1). La mopa de vapor tarda aproximadamente 15 segundos en calentarse.
- ◆ Pulse el botón Autoselect™ (6) hasta la configuración de Madera/Laminado.
- ◆ Al tirar del mango (10) hacia atrás se activará la bomba de vapor. Al cabo de pocos segundos, comenzará a salir vapor de la cabeza de vapor.

Nota: Puede que tarde hasta 45 segundos en producir vapor al llenarla por primera vez o después de utilizarla en seco.

- ◆ Arrastre lentamente la mopa de vapor hacia delante y hacia atrás por la alfombra para refrescar a fondo cada sección.

Nota: Durante el uso, puede apagar la bomba de vapor con solo colocar el mango (10) en posición vertical. Esta cómoda función le permitirá colocar la mopa de vapor sobre la alfombrilla de descanso (13) durante un período de tiempo corto, que le permitirá mover los muebles sin tener que apagar el aparato.

- ◆ Cuando haya terminado de utilizar la mopa de vapor, vuelva a colocar el mango (10) en posición vertical, apague el aparato, colóquelo sobre la alfombrilla de descanso (13) y espere hasta que se enfríe. (Pueden transcurrir unos cinco minutos)

¡Precaución! Si observa que se escapa vapor de la junta que hay entre el limpiador a vapor de mano y el cuerpo de la mopa de vapor, apague la unidad y desconéctela de la toma de corriente. Deje que la unidad se enfríe. Extraiga el limpiador a vapor de mano del cuerpo de la mopa de vapor. Inspeccione la junta (22) de la boquilla de vapor (4) y la maniguera (23) (Fig. H). Si falta la junta o está dañada, póngase en contacto con su agente de servicio técnico más cercano. No utilice el aparato. Si la junta se encuentra en buen estado, vuelva a colocar el limpiador a vapor de mano en el cuerpo de la mopa de vapor y asegúrese de que esté firmemente encajado.

¡Precaución! Es importante que controle el nivel del depósito de agua. Para llenar el depósito de agua y continuar con la desinfección o limpieza, coloque el mango (10) en posición vertical y ponga el interruptor en la posición "OFF" (apagado). Desenchufe la unidad de la toma eléctrica de pared y vuelva a llenar el depósito de agua (8).

¡Precaución! Durante un imprevisto, no deje nunca la mopa de vapor en el mismo sitio sobre ningún tipo de superficie, aunque sea por poco tiempo. Cuando esté inmóvil, coloque siempre la mopa de vapor sobre la alfombrilla de descanso (13) con el mango (10) en posición vertical y, cuando no se utilice, asegúrese de que esté apagada.

Después de la utilización (Fig. L y M)

- ◆ Vuelva a colocar el mango (10) en posición vertical y apague la mopa de vapor con el interruptor en "OFF".
- ◆ Coloque la mopa de vapor sobre la alfombrilla de descanso (13) y espere hasta que se enfríe. (Pueden transcurrir unos cinco minutos)
- ◆ Desenchufe la mopa de vapor de la toma de corriente de pared.
- ◆ Vacíe el depósito de agua (8).
- ◆ Extraiga la almohadilla limpiadora (12) y lávela de forma que esté lista para la próxima vez. (Asegúrese de seguir las instrucciones de cuidado y limpieza impresas en la almohadilla limpiadora).
- ◆ Enrolle el cable de alimentación alrededor de los ganchos de recogida de cable (15 y 16).

Nota: el gancho de recogida de cable superior (16) gira para facilitar la liberación del cable cuando se vuelva a utilizar el aparato.

- ◆ Sujete el cable de alimentación mediante la pinza de recogida de cable (29) que se encuentra junto al enchufe.
- ◆ Coloque la mopa de vapor sobre la alfombrilla de descanso (13) para guardarla.

Nota: con el mango (10) en posición vertical y con el cable cuidadosamente enrollado alrededor de los ganchos de recogida de cable (15 y 16) y firmemente sujeto con la pinza de recogida de cable (29), la mopa de vapor se mantendrá en pie para facilitar el almacenaje. Como alternativa, la mopa de vapor cuenta con una pieza de sujeción (30) situada en la empuñadura (31) que le permitirá colgarla en la pared mediante el uso del gancho adecuado. Asegúrese siempre de que el gancho de la pared puede aguantar sin peligro el peso de la mopa de vapor.

Limpiador a vapor de mano

- ◆ Coloque el accesorio que necesite.
- ◆ Conecte el limpiador a vapor de mano a la corriente.
- ◆ Pulse el botón de encendido y apagado (1). El limpiador a vapor de mano tarda aproximadamente 15 segundos en calentarse.
- ◆ Levante el interruptor de desbloqueo (2) y tire del interruptor (3) para activar la bomba de vapor. Al cabo de pocos segundos, comenzará a salir vapor del accesorio.

Nota: Puede que tarde hasta 45 segundos en producir vapor al llenarla por primera vez o después de utilizarla en seco.

Nota: Durante el uso, puede apagar la bomba de vapor con solo liberar el interruptor. Esta cómoda función le permitirá soltar el limpiador a vapor de mano durante un período de tiempo corto, que le permitirá mover los muebles y, a continuación, proseguir con la limpieza sin tener que apagar el aparato.

- ◆ Cuando haya terminado de utilizar el limpiador a vapor de mano, libere el interruptor (3), apague el aparato y desconéctelo de la toma de corriente. Espere hasta que la mopa de vapor se enfríe antes de guardarla. (Pueden transcurrir unos cinco minutos)

¡Precaución! Es importante que controle el nivel del depósito de agua. Para llenar el depósito de agua y continuar con la desinfección o limpieza, apague el limpiador a vapor de mano. Desenchufe la unidad de la toma eléctrica de pared y vuelva a llenar el depósito de agua (8).

¡Precaución! Puede que se siga generando vapor durante un período de tiempo breve después de haber liberado el interruptor (3). Esto es normal. Apague la unidad y espere hasta que se enfríe antes de extraer cualquier accesorio.

Ficha técnica

		FSMH1621 (Tipo 1)
Voltaje	V _{ac}	230
Potencia	W	1600
Capacidad del depósito	ml	350
Peso	kg	3.6

Solución de problemas

Si le pareciera que el aparato no funciona de forma adecuada, siga las instrucciones que se indican a continuación. Si no se resuelve el problema, póngase en contacto con un técnico autorizado de Black & Decker.

Problema	Paso	Posibles soluciones
La mopa de vapor no se enciende.	1	Compruebe que la unidad está conectada a la toma de pared.
	2	Compruebe que la unidad está encendida con el interruptor de encendido/apagado (1).
	3	Compruebe el fusible del enchufe.
Los controles digitales no se encienden.	4	Compruebe que el mango (10) de la mopa de vapor está encajado firmemente en el cuerpo de la mopa de vapor (9). Compruebe que la flecha del mango está al mismo nivel que la parte superior del cuerpo de la mopa de vapor (9).
	5	Compruebe que el limpiador a vapor de mano (5) está firmemente acoplado en el cuerpo de la mopa a vapor (9).
	6	Compruebe el paso 1, a continuación el 2 y luego el 3.
La mopa de vapor no produce vapor.	7	La mopa de vapor solo producirá vapor cuando el mango no esté colocado en posición vertical.
	8	>Compruebe que el depósito de agua (8) está lleno. NOTA: Puede que tarde hasta 45 segundos en producir vapor al llenarla por primera vez o después de utilizarla en seco.
	9	Compruebe que la cabeza de vapor (11) está acoplada firmemente en el cuerpo de la mopa de vapor (9).
	10	Comprueba los pasos 5, 1, 2 y 3 en este orden.
Los controles digitales se apagan durante el uso.	11	Comprueba los pasos 4, 5, 1, 2, y 3.
La mopa de vapor deja de producir vapor durante el uso.	12	Comprueba los pasos 7, 8, 9, 5 y 3 en este orden.
La mopa de vapor produce demasiado vapor durante el uso.	13	La mopa de vapor tiene 3 ajustes. Pulse el botón autoselect (6) para reducir la cantidad de vapor que se produce.
	14	Compruebe que el botón de chorro de vapor (28) no se haya pulsado.

Problema	Paso	Posibles soluciones
La mopa de vapor produce muy poco vapor durante el uso.	15	La mopa de vapor tiene 3 ajustes. Pulse el botón autoselect (6) para aumentar la cantidad de vapor que se produce
	16	Pulse el botón de chorro a vapor (28) para aumentar temporalmente la cantidad de vapor que se produce.
No se produce vapor del limpiador a vapor de mano cuando se aprieta el gatillo.	17	El limpiador a vapor de mano tiene una función de desbloqueo. Levante el interruptor de desbloqueo (2) y tire del interruptor (3). Al cabo de pocos segundos, se generará vapor.
	18	Compruebe los pasos 8, 1, 2 y 3 en este orden.
El limpiador a vapor de mano produce muy poco vapor durante el uso.	19	El limpiador a vapor de mano comenzará a producir vapor después de 15 segundos y alcanzará el flujo de vapor máximo después de 45 segundos.
El limpiador a vapor de mano no se sacará del cuerpo de la mopa de vapor	20	Mantenga pulsado firmemente el botón de liberación del limpiador a vapor de mano (20) y, a continuación, saque el limpiador a vapor de mano (5) del cuerpo de la mopa de vapor (9).
Los accesorios se desprenden de la unidad	21	Consulte el capítulo de montaje del manual de usuario para las instrucciones de montaje correctas de todas las partes y accesorios.
El vapor escapa por áreas inesperadas de la unidad.	22	Consulte el capítulo de montaje del manual de usuario para las instrucciones de montaje correctas de todas las partes y accesorios.
Dónde puedo obtener más información / accesorios para mi mopa de vapor.	23	www.blackanddecker.es/steam mop

Utilização prevista

A sua mopa a vapor Black & Decker foi concebida para desinfetar e limpar chãos de madeiras duras seladas, laminados selados, linóleo, vinil, mosaicos, pedra e mármore, bem como para limpar alcatifas. Este aparelho destina-se apenas a utilização doméstica em interiores.



Atenção! Leia com atenção todo o manual 'Segurança, Manutenção, Reparação' antes de utilizar o aparelho.

Leia com atenção todo o manual antes de utilizar o aparelho.

Funções

Este aparelho inclui algumas ou todas as seguintes características.

1. Interruptor para ligar/desligar
2. Botão de travamento
3. Botão de gatilho
4. Bocal de vapor
5. Máquina de limpeza a vapor manual
6. Botão Autoselect™
7. Tampão de enchimento
8. Reservatório de água
9. Corpo da mopa a vapor
10. Pega
11. Cabeça de vapor
12. Pano de limpeza da cabeça de vapor
13. Tapete de descanso
14. Acessório para alcatifas
15. Gancho inferior de organização dos cabos
16. Gancho superior de organização dos cabos
17. Clip de gestão de cabos
18. Recipiente

Acessórios

Este aparelho inclui alguns dos seguintes acessórios e outros estão disponíveis para compra no website da Black & Decker. O desempenho do aparelho depende dos acessórios utilizados. Os acessórios Black & Decker são concebidos segundo normas de elevada qualidade e desenvolvidos de modo a melhorar o desempenho do seu aparelho. Ao utilizar estes acessórios, obterá o melhor desempenho do seu aparelho.

	<p>Tubo e pega flexíveis Para uma melhor comodidade na utilização de todos os acessórios.</p>
--	--

	<p>Bocal de jacto de vapor variável Para jactos de vapor com maior pressão, rode para alterar o padrão de pulverização do jacto de vapor.</p>
	<p>Pequena escova (Azul) Para limpeza de casas de banho.</p>
	<p>Pequena escova (Amarela) Para limpeza de cozinhas.</p>
	<p>Pequena escova (Verde) Para limpeza de sanitas.</p>
	<p>Pequeno rolo de borracha Para limpeza de portas de vidro e janelas. Atenção! Não utilize rolos de borracha de janela em vidro frio. Poderá provocar a quebra do vidro.</p>

Montagem

Atenção! Antes de tentar executar qualquer das seguintes operações, certifique-se de que o aparelho está desligado, não está ligado à corrente eléctrica, se encontra à temperatura ambiente e não contém água.

Fixar a pega (Fig. A)

- ◆ Faça deslizar a extremidade inferior da pega (10) para dentro da extremidade superior do corpo da mopa a vapor (9) até ouvir um clique de encaixe. A seta no punho (10) deverá estar alinhada com a parte superior do corpo da mopa a vapor (9).

Fixar a cabeça de vapor (fig. B)

- ◆ Faça deslizar a extremidade inferior do corpo da mopa a vapor (9) em direcção à cabeça de vapor (11) até ouvir um clique de encaixe.
- ◆ É possível remover a cabeça de vapor do corpo da mopa a vapor pressionando o botão de travamento da cabeça de vapor (19) e puxando o corpo da mopa a vapor (9) para fora da cabeça de vapor (11).

Montagem da máquina de limpeza a vapor manual (Fig. C)

- ◆ Segurando na parte posterior do corpo da mopa a vapor (9) Pressione a máquina de limpeza a vapor manual (5) com firmeza no corpo da mopa a vapor (9) até ouvir um clique de encaixe.

Cuidado! Certifique-se sempre de que o comando da pega se acende para confirmar que a unidade está encaixada.

Atenção! Verifique o selo (22 Fig. H) no bocal de vapor (4) antes de encaixar a mopa a vapor manual no corpo da mopa a vapor. Se não existir selo ou estiver danificado, contacte o seu agente de reparação autorizado mais próximo. Não utilize o aparelho.

Remover a máquina de limpeza a vapor manual (Fig. C)

- ◆ Empurre o interruptor de travamento (19) e puxe a máquina de limpeza a vapor manual (5) do corpo da mopa a vapor

Fixar um pano de limpeza (fig. D)

Encontram-se disponíveis panos de limpeza sobresselentes no seu agente Black & Decker:-

Pano de limpeza da cabeça de vapor - cat. n.º FSMP20-XJ).

- ◆ Coloque um pano de limpeza (12) no chão com o lado de 'gancho e argola' para cima.
- ◆ Prima ligeiramente a mopa a vapor para baixo sobre o pano de limpeza (12).

Cuidado! Quando não a estiver a utilizar, coloque sempre a mopa a vapor no tapete de descanso (13) com a pega (10) na posição vertical, certificando-se de que se encontra desligada.

Remover um pano de limpeza (fig. E)

Cuidado! Calce sempre sapatos adequados ao mudar o pano de limpeza da mopa a vapor. Não calce chinelos nem sandálias.

- ◆ Volte a colocar a pega (10) na posição vertical e desligue a mopa a vapor.
- ◆ Coloque a mopa a vapor no tapete de descanso e deixe-a arrefecer. (aproximadamente cinco minutos)
- ◆ Coloque a parte da frente do seu sapato na patilha de remoção do pano de limpeza (21) e prima para baixo com firmeza.
- ◆ Levante a mopa a vapor do pano de limpeza.

Cuidado! Quando não a estiver a utilizar, coloque sempre a mopa a vapor no tapete de descanso (13) com a pega (10) na posição vertical, certificando-se de que se encontra desligada.

Encher o reservatório de água (Fig. F)

Esta Máquina de limpeza a vapor incorpora um sistema anti-calcário para ajudar a prolongar a vida do sistema.

Nota: Encha o reservatório de água com água limpa da torneira.

Nota: Em zonas de água muito dura (com grande concentração de calcário), recomendamos a utilização de água desionizada.

- ◆ Abra o tampão de enchimento (7), pressionando-o.
- ◆ Utilizando o recipiente, encha o reservatório de água (8) com água.

Atenção! O reservatório de água tem uma capacidade de 0.35 litros.

- ◆ Volte a colocar o tampão de enchimento (7).

Nota: Certifique-se de que o tampão de enchimento está bem fixado.

Nota: Quando não se encontrar em utilização, o recipiente (18) poderá ser encaixado na pega, para facilitar o armazenamento.

Nota: Não utilize produtos de limpeza químicos com a mopa a vapor.

Montagem do acessório para alcatifas (Fig. G) (Apenas para alcatifas)

- ◆ Coloque o acessório para alcatifas no chão.
- ◆ Fixe um pano de limpeza à unidade.
- ◆ Prima ligeiramente a mopa a vapor para baixo sobre o acessório para alcatifas (14) até ouvir um clique de encaixe.

Cuidado! Quando não a estiver a utilizar, coloque sempre a mopa a vapor no tapete de descanso (13) com a pega (10) na posição vertical, certificando-se de que se encontra desligada.

Remoção do acessório para alcatifas (Fig. G)

Cuidado! Calce sempre sapatos adequados ao mudar o acessório para alcatifas da mopa a vapor. Não calce chinelos nem sandálias.

- ◆ Volte a colocar a pega (10) na posição vertical e desligue a mopa a vapor.
- ◆ Coloque a mopa a vapor no tapete de descanso e deixe-a arrefecer. (aproximadamente cinco minutos)
- ◆ Coloque a parte da frente do seu sapato na patilha de remoção do acessório para alcatifas (33) e prima para baixo com firmeza.
- ◆ Levante a mopa a vapor do acessório para alcatifas (14).

Cuidado! Quando não a estiver a utilizar, coloque sempre a mopa a vapor no tapete de descanso (13) com a pega (10) na posição vertical, certificando-se de que se encontra desligada.

Montagem do tubo e dos acessórios à máquina de limpeza a vapor manual (Fig. H e I)

Atenção! Verifique o selo (22) no bocal de vapor (4) e tubo (23) antes de cada utilização. Se não existir selo ou estiver danificado, contacte o seu agente de reparação autorizado mais próximo. Não utilize o aparelho.

Fixar o tubo (Fig. G)

- ◆ Pressione os ganchos (24) num dos lados do tubo (23).
- ◆ Pressione o tubo (23) no bocal de vapor (4) e solte os ganchos (24).

Importante! Certifique-se de que o tubo (23) está fixado correctamente antes de utilizar a máquina de limpeza a vapor manual. Se sair vapor da junta, é porque o tubo não está correctamente montado, deixe a unidade arrefecer e, em seguida, remova e recoloque o tubo.

Fixar o bocal de jacto de vapor variável (Fig. I)

- ◆ Pressione os ganchos (26) num dos lados do bocal de jacto de vapor variável (27).
- ◆ Pressione o bocal de jacto de vapor variável no bocal de vapor (4) ou no tubo (23) e solte os ganchos (26).

Importante! Certifique-se de que o bocal de jacto de vapor variável (27) está fixado correctamente antes de utilizar a máquina de limpeza a vapor manual. Se sair vapor da junta, é porque o bocal de jacto de vapor variável não está correctamente montado, deixe a unidade arrefecer e, em seguida, remova e recoloque o bocal de jacto de vapor variável.

Fixar outros acessórios (Fig. H)

- ◆ Alinhe os apoios do tubo com os encaixes do acessório.
- ◆ Prima o acessório (25) no tubo (23) e rode no sentido contrário ao dos ponteiros do relógio até ouvir um som de encaixe.

Nota! O bocal de jacto de vapor variável pode ser utilizado sem o tubo através da colocação directa do bocal de vapor. Todos os outros acessórios devem ser ligados ao tubo para utilização.

Remover o tubo e os acessórios (Fig. H e I)

Atenção! O Bocal de vapor, o bocal de jacto de vapor variável, o tubo e os acessórios aquecem durante a utilização. Deixe a unidade e todos os acessórios arrefecerem antes de remover quaisquer acessórios.

Remover um acessório (Fig. H)

- ◆ Rode o acessório (25) no sentido dos ponteiros do relógio e, em seguida, retire do tubo (23).

Remover o tubo (Fig. H)

- ◆ Pressione os ganchos (24) num dos lados do tubo (23) e retire do bocal de vapor (4).

Retirar o bocal de jacto de vapor variável (Fig. I)

- ◆ Pressione os ganchos (26) num dos lados do bocal de jacto de vapor variável (27) e retire do bocal de vapor (4).

Utilização

Importante! Esta unidade matará 99.9% das bactérias e dos germes, quando utilizada de acordo com este manual, com o pano de micro fibras colocado e durante 90 segundos sem parar.

Ligar e desligar (Mopa a vapor)

- ◆ Para ligar o aparelho, prima o botão LIGAR/DESLIGAR (1). A mopa a vapor demora aproximadamente 15 segundos a aquecer.

Nota: Quando a mopa a vapor é ligada pela primeira vez, o reservatório de água brilhará a vermelho. Quando a mopa a vapor estiver pronta a utilizar, o reservatório de água brilhará a azul.

- ◆ Para desligar o aparelho, prima o botão LIGAR/DESLIGAR (1).



Cuidado! Nunca deixe a mopa a vapor no mesmo ponto de uma superfície durante muito tempo. Quando não a estiver a utilizar, coloque sempre a mopa a vapor no tapete de descanso (13) com a pega (10) na posição vertical, certificando-se de que se encontra desligada.

Cuidado! Esvazie sempre a mopa a vapor após a utilização.
Nota: Quando ficar cheia pela primeira vez ou depois de ficar seca, o vapor pode demorar até 45 segundos.

Tecnologia Autoselect™ (Fig. J)

Esta mopa a vapor inclui um botão (6) Autoselect™ que mostra várias aplicações de limpeza. São utilizadas para seleccionar o modo de funcionamento correcto para uma operação de limpeza específica.

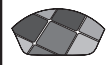
Utilizando o Autoselect™, escolha uma das seguintes aplicações, pressionando o botão Autoselect (6) até que seja seleccionada a definição pretendida:

	Madeira/Laminado
	Pedra/Mármore
	Mosaicos/Vinil

A mopa a vapor seleccionará o volume de vapor correcto necessário para a operação de limpeza específica.

Nota: Verifique sempre se está a utilizar a definição correcta antes de utilizar a mopa a vapor. Para uma maior comodidade, a mopa a vapor memoriza a última definição escolhida.

Botão de jacto super vapor (Fig. J)

A mopa a vapor está equipada com um botão de jacto super vapor para a ajudar a remover marcas a manchas persistentes.

- ◆ Durante a utilização, pressione o botão de jacto super vapor (28) para aplicar um poder de limpeza adicional.

Nota: O jacto de super vapor durará 10 segundos, voltando depois a mopa a vapor à definição seleccionada.

Ligar e desligar (Máquina de limpeza a vapor manual)(Fig. K)

- ◆ Para ligar o aparelho, prima o botão LIGAR/DESLIGAR (1). A máquina de limpeza a vapor manual demora aproximadamente 15 segundos a aquecer.

Nota: Quando a máquina de limpeza a vapor manual é ligada pela primeira vez, o reservatório de água brilhara a vermelho. Quando a máquina de limpeza a vapor manual estiver pronta a utilizar, o reservatório de água brilhara a azul.

- ◆ Levante o botão de desbloqueio (2) e puxe o botão de gatilho (3). Após alguns segundos, começará a ser produzido vapor.
- ◆ Para desligar o aparelho, solte o botão de gatilho (3) e, em seguida, prima o botão LIGAR/DESLIGAR (1).

Cuidado! Esvazie sempre a máquina de limpeza a vapor manual após a utilização.

Cuidado! É possível que continue a ser produzido vapor durante algum tempo depois do botão de gatilho (3) ser libertado, isto é normal. Desligue e deixe a unidade arrefecer antes de remover quaisquer acessórios.

Sugestões para uma utilização ideal

Gerais

Cuidado! Nunca utilize a mopa a vapor sem fixar primeiro um pano de limpeza.

- ◆ Durante a utilização da mopa a vapor, pode usar o clip de gestão de cabos (17) para manter o cabo afastado da área de trabalho.
- ◆ aspire ou limpe sempre o chão antes de utilizar a mopa a vapor.
- ◆ A forma mais fácil de utilizar a máquina é inclinando a pega com um ângulo de 45° e limpando lentamente, cobrindo uma área pequena de cada vez.
- ◆ Não utilize produtos de limpeza químicos com a mopa a vapor. Para remover manchas persistentes de chão de vinil ou linóleo, poderá utilizar o botão de jacto super vapor para aplicar vapor adicional à área ou efectuar um tratamento prévio com um detergente suave e um pouco de água antes de utilizar a mopa a vapor.

Limpeza a vapor com a mopa

- ◆ Encaixe a máquina de limpeza a vapor manual (5) no corpo da mopa a vapor (9).
- ◆ Coloque um pano de limpeza (12) no chão com o lado de 'gancho e argola' para cima.

- ◆ Levante a mopa a vapor do tapete de descanso (13) e prima-a ligeiramente para baixo sobre o pano de limpeza (12).

- ◆ Coloque a mopa a vapor no tapete de descanso.
- ◆ Ligue a mopa a vapor à corrente eléctrica.
- ◆ Prima o botão LIGADO/DESLIGADO (1). A mopa a vapor demora aproximadamente 15 segundos a aquecer.
- ◆ Pressione o botão (6) Autoselect™ até surgir a definição pretendida.
- ◆ Puxe a pega (10) para trás para activar a bomba de vapor. Após alguns segundos, começará a sair vapor da cabeça de vapor.

Nota: Quando ficar cheia pela primeira vez ou depois de ficar seca, o vapor pode demorar até 45 segundos.

- ◆ O vapor demora alguns segundos a entrar no pano de limpeza. A mopa a vapor deslizará agora facilmente sobre a superfície a desinfectar/limpar.
- ◆ Empurre e puxe lentamente a mopa a vapor ao longo do chão para limpar profundamente a vapor todas as secções do chão.

Nota: Durante a utilização poderá desligar a bomba de vapor voltando a colocar a pega na posição vertical. Esta prática funcionalidade permite pousar a mopa a vapor no tapete de descanso por curtos períodos de tempo, para que possa mover os móveis e continuar a limpeza sem precisar de desligar o aparelho.

- ◆ Quando tiver acabado de utilizar a mopa a vapor, coloque novamente a pega (10) na posição vertical. DESLIGUE a mopa, coloque-a no tapete de descanso (13) e aguarde até que arrefeça. (aproximadamente cinco minutos)

Cuidado! É importante monitorizar o nível de água no reservatório. Para atestar o reservatório de água e continuar a desinfecção/limpeza, volte a colocar a pega (10) na posição vertical e DESLIGUE a mopa a vapor. Desligue a unidade da tomada eléctrica e ateste o reservatório de água (8).

Cuidado! Nunca deixe a mopa a vapor no mesmo ponto de uma superfície durante muito tempo. Quando não a estiver a utilizar, coloque sempre a mopa a vapor no tapete de descanso (13) com a pega (10) na posição vertical, certificando-se de que se encontra desligada.

Limpeza de alcatifas

- ◆ Coloque um pano de limpeza (12) no chão com o lado de 'gancho e argola' para cima.
- ◆ Levante a mopa a vapor do tapete de descanso (13) e prima-a ligeiramente para baixo sobre o pano de limpeza (12).
- ◆ Coloque o acessório para alcatifas (14) no chão.
- ◆ Prima ligeiramente a mopa a vapor para baixo sobre o acessório para alcatifas (14) até ouvir um clique de encaixe.
- ◆ Coloque a mopa a vapor no tapete de descanso. (13)

- ◆ Ligue a mopa a vapor à corrente eléctrica.
- ◆ Prima o botão LIGADO/DESLIGADO (1). A mopa a vapor demora aproximadamente 15 segundos a aquecer.
- ◆ Pressione o botão (6) Autoselect™ para a posição Madeira/Laminado.
- ◆ Puxe a pega (10) para trás para activar a bomba de vapor. Após alguns segundos, começará a sair vapor da cabeça de vapor.

Nota: Quando ficar cheia pela primeira vez ou depois de ficar seca, o vapor pode demorar até 45 segundos.

- ◆ Empurre e puxe lentamente a mopa a vapor ao longo da alcatifa para limpar todas as secções em profundidade.

Nota: Durante a utilização poderá desligar a bomba de vapor voltando a colocar a pega (10) na posição vertical. Esta prática funcionalidade permite pousar a mopa a vapor no tapete de descanso (13) para que possa mover os móveis sem precisar de desligar o aparelho.

- ◆ Quando tiver acabado de utilizar a mopa a vapor, coloque novamente a pega (10) na posição vertical. DESLIGUE a mopa, coloque-a no tapete de descanso (13) e aguarde até que arrefeça. (aproximadamente cinco minutos)

Cuidado! Se observar uma libertação de vapor a sair da junção entre a máquina de limpeza a vapor manual e o corpo da mopa a vapor, desligue e desconecte a unidade da alimentação principal. Deixe arrefecer. Retire a máquina de limpeza a vapor manual do corpo da mopa a vapor. Verifique o selo (22) no bocal de vapor (4) e tubo (23) (fig. H). Se não existir selo ou estiver danificado, contacte o seu agente de reparação autorizado mais próximo. Não utilize o aparelho. Se o selo estiver em bom estado, volte a colocar a máquina de limpeza a vapor manual no corpo da mopa a vapor, certificando-se de que está bem encaixada.

Cuidado! É importante monitorizar o nível de água no reservatório. Para atestar o reservatório de água e continuar a desinfecção/limpeza, volte a colocar a pega (10) na posição vertical e DESLIGUE a mopa a vapor. Desligue a unidade da tomada eléctrica e ateste o reservatório de água (8).

Cuidado! Nunca deixe a mopa a vapor no mesmo ponto de uma superfície durante muito tempo. Quando não a estiver a utilizar, coloque sempre a mopa a vapor no tapete de descanso (13) com a pega (10) na posição vertical, certificando-se de que se encontra desligada.

Após a utilização (Fig. L e M)

- ◆ Volte a colocar a pega (10) na posição vertical e DESLIGUE a mopa a vapor,
- ◆ Coloque a mopa a vapor no tapete de descanso (13) e deixe-a arrefecer. (aproximadamente cinco minutos)
- ◆ Desligue a mopa a vapor da tomada eléctrica.
- ◆ Esvazie o reservatório de água (8).
- ◆ Remova o pano de limpeza (12) e lave-o para que fique pronto para a próxima utilização. (Tenha o cuidado de seguir as instruções de lavagem impressas no pano.)

- ◆ Enrole o cabo de alimentação à volta dos ganchos de organização (15 e 16).

Nota: O gancho superior de organização dos cabos (16) roda para desbloquear facilmente o cabo, ficando pronto para a próxima utilização.

- ◆ Prenda o cabo de alimentação a si próprio utilizando o clip de organização (29) junto da ficha.
- ◆ Coloque a mopa a vapor no tapete de descanso (13) para armazenamento.

Nota: Com a pega (10) na posição vertical e o cabo enrolado de forma ordenada em torno dos ganchos de organização (15 e 16) e fixado com o clip de organização (29), a sua mopa a vapor estará pronta a ser arrumada. Em alternativa, é disponibilizado um suporte para pendurar (30) incorporado no punho (31) que permite pendurar a mopa num gancho adequado na parede. Certifique-se sempre de que o gancho na parede suporta com segurança o peso da mopa a vapor.

Limpeza a vapor manual

- ◆ Fixe o acessório necessário.
- ◆ Ligue a máquina de limpeza a vapor manual à corrente eléctrica.
- ◆ Prima o botão LIGADO/DESLIGADO (1). A máquina de limpeza a vapor manual demora aproximadamente 15 segundos a aquecer.
- ◆ Levante o botão de desbloqueio (2) e puxe o botão de gatilho (3) para activar a bomba de vapor. Após alguns segundos, começará a sair vapor do acessório.

Nota: Quando ficar cheia pela primeira vez ou depois de ficar seca, o vapor pode demorar até 45 segundos.

Nota: Durante a utilização poderá desligar a bomba de vapor libertando o botão de gatilho. Esta prática funcionalidade permite pousar a máquina a vapor manual por curtos períodos de tempo, para que possa mover os móveis e continuar a limpeza sem precisar de desligar o aparelho.

- ◆ Quando tiver acabado de utilizar a mopa a vapor, solte o botão de gatilho (3), DESLIGUE e desconecte-a da corrente eléctrica. Deixe a mopa a vapor arrefecer antes de a guardar. (aproximadamente cinco minutos)

Cuidado! É importante monitorizar o nível de água no reservatório. Para atestar o reservatório de água e continuar a desinfecção/limpeza, DESLIGUE a máquina de limpeza a vapor manual. Desligue a unidade da tomada eléctrica e ateste o reservatório de água (8).

Cuidado! É possível que continue a ser produzido vapor durante algum tempo depois do botão de gatilho (3) ser libertado, isto é normal. Desligue e deixe a unidade arrefecer antes de remover quaisquer acessórios.

Dados técnicos

		FSMH1621 (Tipo 1)
Tensão	V _{ac}	230
Potência	W	1600
Capacidade do reservatório	ml	350
Peso	kg	3.6

Resolução de problemas

Se achar que o aparelho não está a funcionar correctamente, respeite as instruções apresentadas em seguida. Se não conseguir resolver o problema, contacte o agente local de reparação Black & Decker.

Problema	Passo	Possíveis soluções
A mopa a vapor não se liga.	1	Verifique se a unidade está ligada à tomada.
	2	Verifique se a unidade está ligada com o interruptor para ligar/desligar (1).
	3	Verifique o fusível da ficha.
Os controlos digitais não se iluminam.	4	Verifique se a pega (10) da mopa a vapor está bem fixada ao corpo da mopa a vapor (9). Verifique se a seta na pega está ao nível da parte superior do corpo da mopa a vapor (9).
	5	Verifique se a máquina de limpeza a vapor manual (5) está fixada com firmeza ao corpo da mopa a vapor (9).
	6	Verifique os passos 1, 2 e 3.
A mopa a vapor não produz vapor.	7	A mopa a vapor só produzirá vapor quando a pega for retirada da posição vertical.
	8	Verifique se o depósito de água (8) está cheio. NOTA: Quando ficar cheio pela primeira vez ou depois de ficar vazio, o vapor pode demorar até 45 segundos.
	9	Verifique se a Cabeça de vapor (11) está fixada com firmeza ao corpo da mopa a vapor (9).
	10	Verifique os passos 5 e depois 1, 2 e 3.
Os controlos digitais apagam-se durante a utilização.	11	Verifique os passos 4, 5 e depois 1, 2 e 3

Problema	Passo	Possíveis soluções
A mopa a vapor deixa de produzir vapor quando está a ser utilizada.	12	Verifique os passos 7, 8, 9 e depois 5 e 3.
A mopa a vapor produz demasiado vapor quando está a ser utilizada.	13	A mopa a vapor tem 3 posições. Prima o botão Autoselect (6) para reduzir a quantidade de vapor produzido.
	14	Verifique se o botão de jacto super vapor (28) não foi premido.
A mopa a vapor produz muito pouco vapor quando está a ser utilizada.	15	A mopa a vapor tem 3 posições. Prima o botão Autoselect (6) para aumentar a quantidade de vapor produzido.
	16	Prima o botão de jacto super vapor (28) para aumentar temporariamente a quantidade de vapor.
Não é produzido vapor da máquina de limpeza a vapor manual quando o gatilho é puxado.	17	A máquina de limpeza a vapor manual tem um dispositivo de travamento. Levante o botão de travamento (2) e puxe o botão de gatilho (3). Após alguns segundos, será produzido vapor.
	18	Verifique os passos 8, 1, 2 e 3.
A máquina de limpeza a vapor manual produz muito pouco vapor quando está a ser utilizada.	19	A máquina de limpeza a vapor manual começará a produzir vapor após 15 segundos e atingirá o fluxo de vapor máximo após 45 segundos.
A máquina de limpeza a vapor manual não se solta do corpo da mopa a vapor.	20	Prima com firmeza para baixo o botão de travamento (20) da máquina de limpeza a vapor manual e, em seguida, separe a máquina de limpeza a vapor manual (5) do corpo da mopa a vapor (9).
Os acessórios estão sempre a cair da unidade.	21	Consulte o capítulo do manual sobre a montagem para obter instruções correctas de instalação de todas as peças e acessórios.
Está a sair vapor de áreas inesperadas da unidade.	22	Consulte o capítulo do manual sobre a montagem para obter instruções correctas de instalação de todas as peças e acessórios.
Onde posso obter mais informações/ acessórios para a minha mopa a vapor.	23	www.blackanddecker.pt/steam mop

Användningsområde

Den här ångmoppen från Black & Decker är konstruerad för sanering och rengöring av golv av förseglat hårdträ, förseglat laminat, linoleum, vinyl, kakel, sten och marmor samt för uppfräschning av mattor. Apparaten är endast avsedd för inomhusbruk i hemmet.



Varning! Läs hela bruksanvisningen "Säkerhet, underhåll och service" noggrant innan du börjar använda den här apparaten.

Läs hela den här bruksanvisningen noggrant innan du börjar använda redskapet.

Funktioner

Den här apparaten har några eller samtliga av följande funktioner.

1. Strömbrytare
2. Läsknapp
3. Bakre strömbrytare
4. Ångmunstycke
5. Handhållen ångrengörare
6. Autoselect™-knapp
7. Påfyllningslock
8. Vattenbehållare
9. Ångmoppen
10. Handtag
11. Ånghuvud
12. Rengöringsdyna för ånghuvud
13. Stödmatta
14. Mattglidskena
15. Nedre krok
16. Övre krok
17. Kabelklämma
18. Påfyllningskanna

Tillbehör

Till den här apparaten medföljer några av följande tillbehör. Andra tillbehör kan köpas från Black & Deckers webbplats. Vilka resultat du får med redskapet beror på vilka tillbehör du använder. Tillbehör från Black & Decker håller hög kvalitet och är konstruerade för att fungera optimalt med redskapet. Med dessa tillbehör får du mesta möjliga nytta av apparaten.

	<p>Flexibel slang och handtag som underlättar användningen av alla tillbehören.</p>
--	--

	<p>Variabelt ångstrålmunstycke Om du vill ha högre tryck på ångpuffarna ändrar du ångpuffens sprejmönster genom att vrida munstycket.</p>
	<p>Liten borste (blå) För rengöring av badrum.</p>
	<p>Liten borste (gul) För rengöring av kök.</p>
	<p>Liten borste (grön) För rengöring av toaletter.</p>
	<p>Liten gummiskrapa För rengöring av glasdörrar och fönster. Varning! Använd inte fönsterskrapan på kalla glasytor. Det kan leda till att glaset går sönder.</p>

Montering

Varning! Innan du gör något av nedanstående ska du kontrollera att apparaten är avstängd, att sladden inte sitter i och att den har svalnat och inte innehåller vatten.

Montera handtaget (fig. A)

- ◆ Skjut in den nedre delen av handtaget (10) i den övre delen av ångmoppen (9) tills det klickar på plats. Pilen på handtaget (10) ska riktas in i linje med toppen på ångmoppen (9).

Montera ånghuvudet (fig. B)

- ◆ Skjut fast den nedre delen av ångmoppen (9) på ånghuvudet (11) tills den klickar på plats.
- ◆ Du kan ta bort ånghuvudet från ångmoppen genom att trycka på frigöringsknappen (19) och dra bort ångmoppen (9) från ånghuvudet (11).

Sätta fast den handhållna ångrengöraren (fig. C)

- ◆ Håll i ångmoppens bakdel (9) Tryck in den handhållna ångrengöraren (5) ordentligt i ångmoppen (9) tills den klickar på plats.

Försiktighet! Se alltid till att handtagskontrollen lyser när enheten är ansluten.

Varning! Kontrollera anslutningen (22 fig. H) på ångmunstycket (4) innan du monterar den handhållna ångmoppen på ångmoppenheten. Om anslutningen saknas eller är skadad kontakter du närmaste auktoriserade verkstad. Använd inte apparaten.

Ta bort den handhållna ångrengöraren (fig. C)

- ◆ Tryck ned frigöringsknappen (19) och lossa den handhållna ångrengöraren (5) från ångmoppenheten

Montera en rengöringsdyna (fig. D)

Rengöringsdynor finns att köpa hos din Black & Decker-återförsäljare:-

Rengöringsdyna för ånghuvud - kategorinr. FSMP20-XJ).

- ◆ Placera en rengöringsdyna (12) på golvet med "krok och hake"-sidan uppåt.
- ◆ Tryck försiktigt ned ångmoppen på rengöringsdynan (12).

Försiktighet! Placera alltid ångmoppen på stödmattan (13) med handtaget (10) uppåt när den inte används och se till att den är avstängd.

Ta bort en rengöringsdyna (fig. E)

Försiktighet! Använd alltid lämpliga skor när du byter rengöringsdyna på ångmoppen. Använd inte tofflor eller öppna skor.

- ◆ Sätt tillbaka handtaget (10) i stående läge och stäng AV ångmoppen.
- ◆ Placera ångmoppen på stödmattan och vänta på att den svalnar. (cirka fem minuter)
- ◆ Placera din skos framsida på rengöringsdynans borttagningsflik (21) och trampa ned försiktigt.
- ◆ Lyft upp ångmoppen från rengöringsdynan.

Försiktighet! Placera alltid ångmoppen på stödmattan (13) med handtaget (10) uppåt när den inte används och se till att den är avstängd.

Fylla vattenbehållaren (fig. F)

Den här ångrengöraren har ett avkalkningssystem som förlänger dess livslängd.

Obs! Fyll vattenbehållaren med rent kranvatten.

Obs! I områden med väldigt hårt vatten rekommenderas att du använder avjoniserat vatten.

- ◆ Öppna påfyllningslocket (7) genom att fälla ned det.
- ◆ Fyll på vatten i behållaren (8) med hjälp av kanalen.

Varning! Vattenbehållaren rymmer 0.35 liter.

- ◆ Sätt tillbaka filterlocket (7) igen.

Obs! Kontrollera att påfyllningslocket sitter fast ordentligt.

Obs! När påfyllningskannen (18) inte används kan den fästas i handtaget och förvaras där.

Obs! Använd inte kemiska rengöringsmedel med ångmoppen.

Sätta fast mattglidskenan (fig. G) (endast för användning på mattor)

- ◆ Placera mattglidskenan på golvet.
- ◆ Fäst rengöringsdynan på enheten.
- ◆ Tryck försiktigt ned ångmoppen på mattglidskenan (14) tills den klickar på plats.

Försiktighet! Placera alltid ångmoppen på stödmattan (13) med handtaget (10) uppåt när den inte används och se till att den är avstängd.

Ta bort mattglidskenan (fig. G)

Försiktighet! Använd alltid lämpliga skor när du byter mattglidskena på ångmoppen. Använd inte tofflor eller öppna skor.

- ◆ Sätt tillbaka handtaget (10) i stående läge och stäng AV ångmoppen.
- ◆ Placera ångmoppen på stödmattan och vänta på att den svalnar. (cirka fem minuter)
- ◆ Placera din skos framsida på mattglidskenas borttagningsflik (33) och trampa ned försiktigt.
- ◆ Lyft försiktigt upp ångmoppen från mattglidskenan (14).

Försiktighet! Placera alltid ångmoppen på stödmattan (13) med handtaget (10) uppåt när den inte används och se till att den är avstängd.

Sätta fast slangen och andra tillbehör till den handhållna ångrengöraren (fig. H och I)

Varning! Kontrollera anslutningen (22) på ångmunstycket (4) och slangen (23) innan användning. Om anslutningen saknas eller är skadad kontakter du närmaste auktoriserade verkstad. Använd inte apparaten.

Montera luftslangen (fig. G)

- ◆ Tryck in klämmorna (24) på båda sidorna om slangen (23).
- ◆ Fäst slangen (23) på ångmunstycket (4) och lossa klämmorna (24).

Viktigt! Kontrollera att slangen (23) sitter fast ordentligt innan du använder den handhållna ångrengöraren. Om det kommer ånga ur fogen har inte slangen monterats ordentligt. Se till att enheten får svalna innan du lossar och sätter tillbaka slangen.

Montera det variabla ångstrålmunstycket (fig. I)

- ◆ Tryck in klämmorna (26) på båda sidorna av det variabla ångstrålmunstycket (27).
- ◆ Fäst det variabla ångstrålmunstycket på ångmunstycket (4) eller på slangen (23) och lossa klämmorna (26).

Viktigt! Kontrollera att det variabla ångstrålmunstycket (27) sitter fast ordentligt innan du använder den handhållna ångrengöraren. Om det kommer ånga ur fogen har inte det variabla ångstrålmunstycket monterats ordentligt. Se till att enheten får svalna innan du lossar och sätter tillbaka det variabla ångstrålmunstycket.

Montera andra tillbehör (fig. H)

- ◆ Passa in klackarna på slangen mot skåran på tillbehöret.
- ◆ Fäst tillbehöret (25) på slangen (23) och vrid moturs tills tillbehöret klickar på plats.

Obs! Det variabla ångstrålmunstycket kan användas utan slangen om du monterar det direkt på ångmunstycket. Alla andra tillbehör måste anslutas till slangen för att kunna användas.

Ta bort slangen och tillbehören (fig. H och I)

Varning! Ångmunstycket, det variabla ångstrålmunstycket, slangen och tillbehören blir varma vid användning. Låt enheten och samtliga tillbehör svalna innan något tillbehör tas bort.

Ta bort ett tillbehör (fig. H)

- ◆ Vrid tillbehöret (25) moturs och dra sedan bort det från slangen (23).

Ta bort luftslangen (fig. H)

- ◆ Tryck in klämmorna (24) på båda sidorna av slangen (23) och dra sedan bort från ångmunstycket (4).

Ta bort det variabla ångstrålmunstycket (fig. I)

- ◆ Tryck in klämmorna (26) på båda sidorna av det variabla strålmunstycket (27) och dra sedan bort från ångmunstycket (4).

Användning

Viktigt! Den här apparaten dödar 99.9% av alla bakterier och baciller om den används enligt anvisningarna i den här manualen, med mikrofiberdynan monterad och en kontinuerlig körtid på 90 sekunder.

Slå på och av (ångmopp)

- ◆ Starta apparaten genom att trycka på strömbrytaren (1). Det tar cirka 15 sekunder för ångmoppen att värmas upp.

Obs! När ångmoppen slås på, börjar vattenbehållaren att glöda med rött sken. När ångmoppen är redo att användas börjar vattenbehållaren att glöda med blått sken.

- ◆ Stäng av apparaten genom att trycka in strömbrytaren (1).

Försiktighet! Lämna aldrig ångmoppen på samma plats på ytan under längre tid. Placera alltid ångmoppen på stödmattan (13) med handtaget (10) uppåt när den inte används och se till att den är avstängd.



Försiktighet! Töm alltid ångmoppen när du är klar.

Obs! När du fyller på vatten för första gången eller efter det att vattnet har tagit slut kan det ta upp till 45 sekunder innan ånga bildas.

Autoselect™-teknik (fig. J)

Den här ångmoppen har en Autoselect™-knapp (6) som visar olika rengöringstillämpningar. De används för att välja rätt arbetssätt anpassat efter vad som ska rengöras.

Med Autoselect™ väljer du en av följande tillämpningar, genom att trycka på Autoselect-knappen (6) tills önskad inställning har valts:

	Trä/laminat
	Sten/marmor
	Kakel/vinyl

Ångmoppen väljer rätt ångmängd anpassat efter vad som ska rengöras.

Obs! Kontrollera alltid att du använder rätt inställning innan du använder ångmoppen. Av bekvämlighetsskäl kommer ångmoppen ihåg den senaste inställningen du har valt.

Ångpuff (fig. J)

Ångmoppen har en ångpuffknapp som du använder vid borttagning av envisa märken och fläckar.

- ◆ Vid användning trycker du på ångpuffknappen (28) för extra rengöringseffekt.

Obs! Ångpuffen varar i 10 sekunder och sedan återgår ångmoppen till den valda inställningen.

Slå på och stänga av (handhållen ångrengörare) (fig. K)

- ◆ Starta apparaten genom att trycka på strömbrytaren (1). Det tar cirka 15 sekunder för den handhållna ångrengöraren att värmas upp.

Obs! När den handhållna ångrengöraren slås på, börjar vattenbehållaren att glöda med rött sken. När den handhållna ångrengöraren är redo att användas börjar vattenbehållaren att glöda med blått sken.

- ◆ Lyft upp läseslaget (2) och tryck på strömbrytaren (3). Efter några sekunder genereras ångan.
- ◆ Du stänger av enheten genom att släppa upp strömbrytaren (3) och sedan trycka på strömbrytaren (1).

Försiktighet! Töm alltid den handhållna ångrengöraren när du är klar.

Försiktighet! Ånga kan fortsätta att produceras en kort stund efter att strömbrytaren (3) släppts upp, vilket är normalt. Stäng av enheten och låt den svalna innan något tillbehör tas bort.

Råd för optimal användning

Allmänt

Försiktighet! Använd aldrig ångmoppen utan att först montera en rengöringsdyna.

- ◆ Vid användning kan du fästa kabeln i kabelklämman (17) så att den inte är i vägen i arbetsområdet.
- ◆ Dammsug eller sopa golvet innan du använder ångmoppen.
- ◆ Det enklaste sättet att använda maskinen är att luta handtaget 45° och sedan försiktigt långsamt rengöra en liten yta åt gången.
- ◆ Använd inte kemiska rengöringsmedel med ångmoppen. Om du ska ta bort besvärliga fläckar från vinyl- eller linoleumgolv kan du använda ångpuffsknappen för att lägga till extra ånga eller förbehandla med ett mildt rengöringsmedel innan du använder ångmoppen.

Ångrengöring med moppen

- ◆ Fäst den handhållna ångrengöraren (5) på ångmoppen (9).
- ◆ Placera en rengöringsdyna (12) på golvet med "krok och hake"-sidan uppåt.
- ◆ Lyft försiktigt upp ångmoppen från stödmattan (13) och tryck försiktigt ned den på rengöringsdynan (12).
- ◆ Placera ångmoppen på stödmattan.
- ◆ Anslut ångmoppen till elnätet.
- ◆ Tryck på strömbrytaren (1). Det tar cirka 15 sekunder för ångmoppen att värmas upp.
- ◆ Tryck på Autoselect™-knappen (6) tills önskad inställning har uppnåtts.
- ◆ Aktivera ångpumpen (10) genom att dra tillbaka handtaget. Efter några sekunder börjar ånga strömma ut ur ånghuvudet.

Obs! När du fyller på vatten för första gången eller efter det att vattnet har tagit slut kan det ta upp till 45 sekunder innan ånga bildas.

- ◆ Det tar några sekunder för ångan att komma in i rengöringsdynan. Ångmoppen glider nu lätt över ytan som ska saneras/rengöras.
- ◆ Tryck och dra ångmoppen försiktigt över golvet för en grundlig ångrengöring av varje sektion.

Obs! Under användning kan du stänga av ångpumpen genom att föra tillbaka handtaget till stående läge. Då kan du enkelt placera ångmoppen på stödmattan under en kort stund så att du kan flytta på möbler och sedan fortsätta rengöra utan att behöva stänga av apparaten.

- ◆ När du är klar med ångmoppen återställer du handtaget till (10) till stående läge och stänger AV apparaten. Placera den på stödmattan (13) och vänta på att den svalnar. (cirka fem minuter)

Försiktighet! Det är viktigt att kontrollera vattennivån i vattenbehållaren. Om du vill fylla på vattenbehållaren och fortsätta saneringen/rengöringen sätter du tillbaka handtaget (10) i stående läge och stänger av ångmoppen. Koppla bort enheten från eluttaget och fyll på vattenbehållaren (8).

Försiktighet! Lämna aldrig ångmoppen på samma plats på ytan under längre tid. Placera alltid ångmoppen på stödmattan (13) med handtaget (10) uppåt när den inte används och se till att den är avstängd.

Uppfräschning av matta

- ◆ Placera en rengöringsdyna (12) på golvet med "krok och hake"-sidan uppåt.
- ◆ Lyft försiktigt upp ångmoppen från stödmattan (13) och tryck försiktigt ned den på rengöringsdynan (12).
- ◆ Placera mattglidskenan (14) på golvet.
- ◆ Tryck försiktigt ned ångmoppen på mattglidskenan (14) tills den klickar på plats.
- ◆ Placera ångmoppen på stödmattan. (13)
- ◆ Anslut ångmoppen till elnätet.
- ◆ Tryck på strömbrytaren (1). Det tar cirka 15 sekunder för ångmoppen att värmas upp.
- ◆ Tryck på Autoselect™-knappen (6) till trä-/laminatinställningen.
- ◆ Aktivera ångpumpen (10) genom att dra tillbaka handtaget. Efter några sekunder börjar ånga strömma ut ur ånghuvudet.

Obs! När du fyller på vatten för första gången eller efter det att vattnet har tagit slut kan det ta upp till 45 sekunder innan ånga bildas.

- ◆ Skjut och dra ångmoppen försiktigt över mattan för en grundlig uppfrysning av varje avsnitt.

Obs! Under användning kan du stänga av ångpumpen genom att föra tillbaka handtaget (10) till stående läge. Då kan du enkelt placera ångmoppen på stödmattan (13) under en kort stund så att du kan flytta på möbler och sedan fortsätta rengöra utan att behöva stänga av apparaten.

- ◆ När du är klar med ångmoppen återställer du handtaget till (10) till stående läge och stänger AV apparaten. Placera den på stödmattan (13) och vänta på att den svalnar. (cirka fem minuter)

Försiktighet! Om det kommer ånga ur fogen mellan den handhållna ångrengöraren och ångmoppen stänger du av den och kopplar bort den från elnätet. Låt den svalna. Lossa den handhållna ångrengöraren från ångmoppen. Kontrollera anslutningen (22) på ångmunstycket (4) och slangen (23) (fig. H). Om anslutningen saknas eller är skadad kontakta du närmaste auktoriserade verkstad. Använd inte apparaten. Om anslutningen är hel fäster du den handhållna ångrengöraren på ångmoppen på nytt och ser till att den sitter ordentligt.

Försiktighet! Det är viktigt att kontrollera vattennivån i vattenbehållaren. Om du vill fylla på vattenbehållaren och fortsätta saneringen/rengöringen sätter du tillbaka handtaget (10) i stående läge och stänger av ångmoppen. Koppla bort enheten från eluttaget och fyll på vattenbehållaren (8).

Försiktighet! Lämna aldrig ångmoppen på samma plats på ytan under längre tid. Placera alltid ångmoppen på stödmattan (13) med handtaget (10) uppåt när den inte används och se till att den är avstängd.

Efter användning (fig. L och M)

- ◆ Sätt tillbaka handtaget (10) i stående läge och stäng av ångmoppen,
- ◆ Placera ångmoppen på stödmattan (13) och vänta på att den svalnar. (cirka fem minuter)
- ◆ Koppla bort ångmoppen från eluttaget.
- ◆ Töm vattenbehållaren (8)
- ◆ Ta bort rengöringsdynan (12) och tvätta den så den är klar för nästa användning. (Följ tvåtråden som är tryckta på rengöringsdynan).
- ◆ Vira upp nätkabeln runt krokarna på apparaten (15 och 16).

Obs! Den översta kroken (16) kan roteras så det blir lätt att ta loss sladden nästa gång.

- ◆ Fäst nätsladden i kabelklämman (29) och stäng ihop kontakten.
- ◆ Placera ångmoppen på stödmattan (13) för förvaring.

Obs! Med handtaget (10) i stående läge och kabeln tätt virad runt krokarna (15 och 16) och säkrad i klämman (29) kommer ångmoppen att stå av sig själv medan den förvaras. Alternativt finns det en upphängningskrok (30) inbyggd i handtaget (31) som gör det möjligt att hänga upp ångmoppen i en krok på väggen. Kontrollera alltid att kroken klarar ångmoppens tyngd.

Handhållen ångrengöring

- ◆ Fäst önskat tillbehör.
- ◆ Anslut den handhållna ångrengöraren till elnätet.
- ◆ Tryck på strömbrytaren (1). Det tar cirka 15 sekunder för den handhållna ångrengöraren att värmas upp.
- ◆ Lyft upp låsreglaget (2) och tryck på strömbrytaren (3) för att aktivera ångpumpen. Efter några sekunder börjar ånga strömma ut ur tillbehöret.

Obs! När du fyller på vatten för första gången eller efter det att vattnet har tagit slut kan det ta upp till 45 sekunder innan ånga bildas.

Obs! Under användning kan du stänga av ångpumpen genom att släppa upp strömbrytaren till stående läge. Då kan du enkelt ställa ifrån dig den handhållna ångrengöraren för en kort stund så att du kan flytta på möbler och sedan fortsätta rengöra utan att behöva stänga av apparaten.

- ◆ När du inte använder den handhållna ångrengöraren släpper du upp strömbrytaren (3), stänger "AV" den och kopplar bort den från elnätet. Låt ångmoppen svalna innan du ställer undan den. (cirka fem minuter)

Försiktighet! Det är viktigt att kontrollera vattennivån i vattenbehållaren. Om du vill fylla på vattenbehållaren och fortsätta saneringen/rengöringen vrider du den handhållna ångrengöraren till AV. Koppla bort enheten från eluttaget och fyll på vattenbehållaren (8).

Försiktighet! Ånga kan fortsätta att produceras en kort stund efter att strömbrytaren (3) släppts upp, vilket är normalt. Stäng av enheten och låt den svalna innan något tillbehör tas bort.

Tekniska data

		FSMH1621 (Typ 1)
Spänning	V_{ac}	230
Effekt	W	1600
Behållarens kapacitet	ml	350
Vikt	kg	3.6

Felsökning

Om apparaten inte fungerar som den ska följer du instruktionerna nedan. Om det inte löser problemet kontaktar du närmaste Black & Decker-verkstad.

Problem	Steg	Möjliga lösningar
Ångmoppen startar inte.	1	Kontrollera att enheten är ansluten till eluttaget.
	2	Kontrollera att enheten är påslagen med hjälp av strömbrytaren (1).
	3	Kontrollera säkringen i kontakten.
De digitala reglagen tänds inte.	4	Kontrollera att ångmoppens handtag (10) är ordentligt intryckt mot ångmoppen (9). Kontrollera att pilen på handtaget är i höjd med toppen på ångmoppen (9).
	5	Kontrollera att den handhållna ångregöraren (5) är ordentligt ansluten till ångmoppen (9).
	6	Kontrollera steg 1, sedan 2, sedan 3.
Ångmoppen ger inte ifrån sig ånga.	7	Ångmoppen ger bara ifrån sig ånga när handtaget dragits bakåt i uppfällt läge.
	8	Kontrollera att vattenbehållaren (8) är full. OBS! När du fyller på vatten för första gången eller efter det att vattnet har tagit slut kan det ta upp till 45 sekunder innan ånga bildas.
	9	Kontrollera att ånghuvudet (11) är ordentligt anslutet på ångmoppen (9).
	10	Kontrollera steg 5, sedan 1, sedan 2, sedan 3.
De digitala reglagen släcks under användning.	11	Kontrollera steg 4, sedan 5, sedan 1, sedan 2, sedan 3
Ångmoppen slutar ge ifrån sig ånga under användning.	12	Kontrollera steg 7, sedan 8, sedan 9, sedan 5, sedan 3.
Ångmoppen ger ifrån sig för mycket ånga under användning.	13	Ångmoppen har tre inställningar. Tryck ned autoselect-knappen (6) om du vill minska mängden ånga.
	14	Kontrollera att ångpuffsknappen (28) inte är nedtryckt.
Ångmoppen ger ifrån sig för lite ånga under användning.	15	Ångmoppen har tre inställningar. Tryck på autoselect-knappen (6) om du vill öka ångmängden.
	16	Tryck på ångpuffsknappen (28) om du vill öka ångmängden tillfälligt.

Problem	Steg	Möjliga lösningar
Det kommer ingen ånga från den handhållna ångregöraren när strömbrytaren dragits upp.	17	Den handhållna ångregöraren har ett läsreglage. Lyft upp läsreglaget (2) och tryck på strömbrytaren (3). Efter några sekunder genereras ångan.
	18	Kontrollera steg 8, sedan 1, sedan 2, sedan 3.
Den handhållna ångregöraren ger ifrån sig för lite ånga under användning.	19	Den handhållna ångregöraren börjar ge ifrån sig ånga efter 15 sekunder och maximalt ångflöde efter 45 sekunder.
Det går inte att ta loss den handhållna ångregöraren från ångmoppen.	20	Tryck ned frigöringsknappen (20) för den handhållna ångregöraren och dra sedan den handhållna ångregöraren (5) ut från ångmoppen (9).
Tillbehören lossnar från enheten.	21	Anvisningar för korrekt montering av alla delar och tillbehör hittar du i bruksanvisningens monteringskapitel.
Det kommer ånga från oväntade ställen på enheten.	22	Anvisningar för korrekt montering av alla delar och tillbehör hittar du i bruksanvisningens monteringskapitel.
Var kan jag hitta ytterligare information om/ tillbehör till min ångmopp.	23	www.blackanddecker.se/steamopp

Bruksområde

Dampmoppen fra Black & Decker er utformet for å rense og rengjøre gulv med forseglet hardtre, forseglet laminat, linoleum, vinyl, keramiske fliser, stein og marmor og for å friske opp tepper. Produktet er bare beregnet for innendørs bruk i hjemmet.



Advarsel! Les hele håndboken om sikkerhet, vedlikehold og service nøye før du bruker dette produktet.

Les hele denne håndboken nøye før du bruker produktet.

Funksjoner

Dette produktet har noen av eller alle funksjonene nedenfor:

1. På/av-bryter
2. Låsebryter
3. Utløserbryter
4. Dampmunnstykke
5. Håndholdt damprensjøringsenhet
6. Autoselect™-knapp
7. Påfyllingslokk
8. Vanntank
9. Dampmoppenhet
10. Håndtak
11. Damphode
12. Rengjøringspute til damphode
13. Hvilematte
14. Teppeglider
15. Nedre kabelfestekrok
16. Øvre kabelfestekrok
17. Kabelstyringsklemme
18. Mugge

Tilbehør

Dette produktet omfatter noen av følgende tilbehørsenheter. Andre kan kjøpes på Black & Deckers webområde.

Produktets ytelse avhenger av tilbehøret du bruker. Tilbehør fra Black & Decker er produsert etter høye kvalitetsstandarder og er konstruert for å bedre produktets ytelse. Hvis du bruker dette tilbehøret, får du den aller beste ytelsen fra produktet ditt.

	<p>Fleksibel slange og håndtak For praktisk bruk av alt tilbehør.</p>
--	--

	<p>Justerbart dampmunnstykke For dampstøt med høyere trykk – vri for å endre dampstrålen.</p>
	<p>Liten børste (blå) For rengjøring av baderom.</p>
	<p>Liten børste (gul) For rengjøring av kjøkken.</p>
	<p>Liten børste (grønn) For rengjøring av toaletter.</p>
	<p>Liten nal For rengjøring av glassdører og vinduer. Advarsel! Ikke bruk vindusnalen på kaldt glass. Det kan få glasset til å sprekke.</p>

Montering

Advarsel! Før du utfører noen av fremgangsmåtene nedenfor, må du sikre at produktet er slått av, at støpselet er trukket ut, og at produktet er avkjølt og ikke inneholder vann.

Sette på håndtaket (figur A)

- ◆ Skyv den nedre delen av håndtaket (10) inn i den øvre delen av dampmoppenheten (9) til det klikker på plass. Pilen på håndtaket (10) skal justeres i forhold til den øvre delen av dampmoppenheten (9).

Sette på damphodet (figur B)

- ◆ Skyv den nedre delen av dampmoppenheten (9) inn på damphodet (11) til den klikker på plass.
- ◆ Du kan fjerne damphodet fra dampmoppenheten ved å trykke på utløserknappen (19) for damphodet og trekke dampmoppenheten (9) av damphodet (11).

Sette på den håndholdte dampmoppenheten (figur C)

- ◆ Hold på baksiden av dampmoppenheten (9), og trykk den håndholdte dampmoppenheten (5) inn i dampmoppenheten (9) til den klikker på plass.

Forsiktig! Pass alltid på at lyset på håndtaket tennes for å bekrefte at enheten er dokket.

Advarsel! Kontroller lukkingen (22 i figur H) på dampmunnstykket (4) før du setter den håndholdte dampenheten i dampmoppenheten. Hvis lukkingen mangler eller er skadet, må du kontakte nærmeste autoriserte serviceverksted. Ikke bruk produktet.

Ta av den håndholdte dampenheten (figur C)

- ◆ Trykk utløserknappen (19) ned, og trekk den håndholdte dampenheten (5) bort fra dampmoppenheten

Sette på en rengjøringspute (figur D)

Ekstra rengjøringsputer får du hos din Black & Decker-forhandler:

Rengjøringspute til damphode – katalognr. FSMP20-XJ).

- ◆ Plasser en rengjøringspute (12) på gulvet med festesiden opp.
- ◆ Trykk dampmoppen forsiktig ned på rengjøringsputen (12).

Forsiktig! Plasser alltid dampmoppen på hvilematten (13) med håndtaket (10) i stående stilling når den er i ro, og pass på at dampmoppen er slått av når den ikke er i bruk.

Fjerne en rengjøringspute (figur E)

Forsiktig! Bruk alltid egnede sko når du bytter rengjøringspute på dampmoppen. Ikke bruk tøfler eller fottøy med åpne tær.

- ◆ Sett håndtaket (10) i stående stilling igjen, og slå dampmoppen av.
- ◆ Plasser dampmoppen på hvilematten, og vent til den er avkjølt (ca. fem minutter)
- ◆ Plasser skotuppen på fliken (21) for fjerning av rengjøringsputen, og trykk bestemt nedover.
- ◆ Løft dampmoppen opp og bort fra rengjøringsputen.

Forsiktig! Plasser alltid dampmoppen på hvilematten (13) med håndtaket (10) i stående stilling når den er i ro, og sørg for at dampmoppen er slått av når den ikke er i bruk.

Fylle vanntanken (figur F)

Dette damprengjøringsutstyret har et antikalksystem som bidrar til å forlenge levetiden til systemet.

Merknad: Fyll vanntanken med rent vann fra kranen.

Merknad: I områder med svært hardt vann anbefales bruk av avionisert vann.

- ◆ Åpne påfyllingslokket (7) ved å vippe det ned.
- ◆ Bruk muggen, og fyll vanntanken (8) med vann.

Advarsel! Vanntanken tar 0.35 liter.

- ◆ Sett påfyllingslokket (7) tilbake på plass.

Merk: Pass på at påfyllingslokket er satt på riktig.

Merk: Når den ikke er i bruk, kan muggen (18) festes til håndtaket og oppbevares praktisk der.

Merk: Ikke bruk kjemiske rengjøringsmidler sammen med dampmoppen.

Feste teppeglideren (figur G) (bare til bruk på tepper)

- ◆ Plasser teppeglideren på gulvet.
- ◆ Sett en rengjøringspute på enheten.
- ◆ Trykk dampmoppen forsiktig ned på teppeglideren (14) til den klikker på plass.

Forsiktig! Plasser alltid dampmoppen på hvilematten (13) med håndtaket (10) i stående stilling når den er i ro, og sørg for at dampmoppen er slått av når den ikke er i bruk.

Fjerne teppeglideren (figur G)

Forsiktig! Bruk alltid egnede sko når du tar teppeglideren av dampmoppen. Ikke bruk tøfler eller fottøy med åpne tær.

- ◆ Sett håndtaket (10) i stående stilling igjen, og slå dampmoppen av.
- ◆ Plasser dampmoppen på hvilematten, og vent til den er avkjølt (ca. fem minutter)
- ◆ Plasser skotuppen på klaffen (33) for fjerning av teppeglideren, og trykk bestemt nedover.
- ◆ Løft dampmoppen opp og bort fra teppeglideren (14).

Forsiktig! Plasser alltid dampmoppen på hvilematten (13) med håndtaket (10) i stående stilling når den er i ro, og sørg for at dampmoppen er slått av når den ikke er i bruk.

Sette slange og tilbehør på den håndholdte dampenheten (figur H og I)

Advarsel! Kontroller lukkingen (22) på dampmunnstykket (4) og slangen (23) før hver bruk. Hvis lukkingen mangler eller er skadet, må du kontakte nærmeste autoriserte serviceverksted. Ikke bruk produktet.

Sette på slangen (figur G)

- ◆ Trykk inn klipsene (24) på hver side av slangen (23).
- ◆ Trykk slangen (23) inn på dampmunnstykket (4), og slipp klipsene (24).

Viktig! Sørg for at slangen (23) er sikkert festet før du bruker den håndholdte dampenheten. Hvis det kommer damp ut av koblingen, er ikke slangen satt riktig på. La enheten bli avkjølt, og ta deretter slangen av og sett den på igjen.

Sette på det justerbare dampmunnstykket (figur I)

- ◆ Trykk inn klipsene (26) på hver side av det justerbare dampmunnstykket (27).
- ◆ Trykk det justerbare dampmunnstykket inn på dampmunnstykket (4) eller slangen (23), og slipp klipsene (26).

Viktig! Sørg for at det justerbare dampmunnstykket (27) er sikkert festet før du bruker den håndholdte dampenheten. Hvis det kommer damp ut av koblingen, er ikke det justerbare dampmunnstykket satt riktig på. La enheten bli avkjølt, og ta deretter det justerbare dampmunnstykket av og sett det på igjen.

Sette på annet tilbehør (figur H)

- ◆ Plasser tappene på slangen i forhold til fordypningene i tilbehøret.
- ◆ Trykk tilbehøret (25) inn på slangen (23), og vri mot klokken til tilbehøret klikker på plass.

Merk: Det justerbare dampmunnstykket kan brukes uten slangen ved at det settes direkte på dampmunnstykket. Alt annet tilbehør må kobles til slangen for bruk.

Ta av slange og tilbehør (figur H og I)

Advarsel! Dampmunnstykket, det justerbare dampmunnstykket, slangen og tilbehøret blir varme under bruk. La enheten og alt tilbehør avkjøles før du tar av tilbehør.

Ta av tilbehør (figur H)

- ◆ Drei tilbehøret (25) med klokken, og trekk det deretter bort fra slangen (23).

Ta av slangen (figur H)

- ◆ Trykk inn klipsene (24) på hver side av slangen (23), og trekk den bort fra dampmunnstykket (4).

Ta av det justerbare dampmunnstykket (figur I)

- ◆ Trykk inn klipsene (26) på hver side av det justerbare dampmunnstykket (27), og trekk det bort fra dampmunnstykket (4).

Bruk

Viktig! Denne enheten dreper 99,9 % av mikrober inkludert bakterier når den brukes i samsvar med denne håndboken, mikrofiberputen er satt på, og enheten brukes kontinuerlig i 90 sekunder.

Start og stopp (dampmopp)

- ◆ Når du skal slå produktet på, trykker du på på/av-knappen (1). Det tar ca. 15 sekunder til dampmoppen er oppvarmet.

Merknad: Når dampmoppen slås på, lyser vannreservoaret først rødt. Når dampmoppen er klar til bruk, lyser vannreservoaret blått.

- ◆ Når du skal slå produktet av, trykker du på på/av-knappen (1).



Forsiktig! La aldri dampmoppen være på ett sted noen tid. Plasser alltid dampmoppen på hvilematten (13) med håndtaket (10) i stående stilling når den er i ro, og sørg for at dampmoppen er slått av når den ikke er i bruk.

Forsiktig! Tøm alltid dampmoppen etter bruk.

Merk: Ved første fylling eller etter at den har gått tom, kan det ta opptil 45 sekunder før det lages damp.

Autoselect™-teknologi (figur J)

Denne dampmoppen har en Autoselect™-knapp (6) som viser ulike rengjøringsanvendelser. De brukes til å velge riktig innstilling for den bestemte rengjøringsoppgaven. Med Autoselect™ kan du velge mellom bruksområdene nedenfor ved å trykke på Autoselect-knappen (6) til den ønskede innstillingen er oppnådd:

	Tre/laminat
	Stein/marmor
	Fliser/vinyl

Dampmoppen vil velge riktig dampvolum for den bestemte rengjøringsoppgaven.

Merknad: Kontroller alltid at du bruker riktig innstilling før du bruker dampmoppen. Av praktiske grunner husker dampmoppen den siste innstillingen du valgte.

Dampstøt (figur J)

Dampmoppen er utstyrt med en dampstøtknapp som bidrar til å fjerne vanskelige flekker.

- ◆ Under bruk trykker du inn dampstøtknappen (28) for å få mer kraft i rengjøringen.

Merk: Dampstøtet varer i 10 sekunder, og deretter går dampmoppen tilbake til den valgte innstillingen.

Slå på og av (håndholdt dampenhet – figur K)

- ◆ Når du skal slå produktet på, trykker du på på/av-knappen (1). Det tar ca. 15 sekunder til den håndholdte dampenheten er oppvarmet.

Merknad: Når den håndholdte dampenheten slås på, lyser vannreservoaret først rødt. Når den håndholdte dampenheten er klar til bruk, lyser vannreservoaret blått.

- ◆ Løft låsebryteren (2), og trekk i utløserbryteren (3). Etter noen få sekunder dannes det damp.
- ◆ Når du vil slå apparatet av, slipper du utløserbryteren (3) og trykker deretter på på/av-knappen (1).

Forsiktig! Tøm alltid den håndholdte dampenheten etter bruk.

Forsiktig! Det kan fortsatt bli dannet damp en kort stund etter at utløserbryteren (3) blir sluppet. Dette er normalt. Slå enheten av, og la den avkjøles før du tar av tilbehør.

Råd for optimal bruk

Generelt

Forsiktig! Bruk aldri dampmoppen uten å sette på rengjørings-sputen først.

- ◆ Når du bruker dampmoppen, kan du benytte kabelstyring-sklemmen (17) til å holde kabelen unna arbeidsområdet.
- ◆ Du må alltid støvsuge eller feie gulvet før du bruker dampmoppen.
- ◆ Den enkleste måten å bruke produktet på er å la håndtaket helle 45° og gjøre rent langsomt – et lite område om gangen.
- ◆ Ikke bruk kjemiske rengjøringsmidler sammen med dampmoppen. Når du skal fjerne vanskelige flekker fra vinyl- eller linoleumsgulv, kan du bruke dampstøt-knappen for å tilføre ekstra damp til området, eller forbehandle det med et mildt rengjøringsmiddel og litt vann før du bruker dampmoppen.

Damprengjøring med moppen

- ◆ Sett den håndholdte dampenheten (5) i dampmoppen-heten (9).
- ◆ Plasser en rengjøringspute (12) på gulvet med festesiden opp.
- ◆ Løft dampmoppen fra hvilematten (13), og trykk den forsiktig ned på rengjøringsputen (12).
- ◆ Plasser dampmoppen på hvilematten.
- ◆ Sett støpselet til dampmoppen i stikkkontakten.
- ◆ Trykk på på/av-knappen (1). Det tar ca. 15 sekunder til dampmoppen er oppvarmet.
- ◆ Trykk på Autoselect™-knappen (6) til ønsket innstilling er oppnådd.
- ◆ Når du trekker håndtaket (10) bakover, aktiveres damp-pumpen. Etter noen få sekunder begynner det å komme damp ut av damphodet.

Merk: Ved første fylling eller etter at den har gått tom, kan det ta opptil 45 sekunder før det lages damp.

- ◆ Det tar noen få sekunder før dampen kommer inn i rengjøringsputen. Dampmoppen glier nå lett over overflaten som skal renses/rengjøres.
- ◆ Skyv og trekk dampmoppen langsomt over gulvet for å rengjøre alle deler grundig med dampen.

Merknad: Under bruk kan du slå av damp-pumpen ved å sette håndtaket i stående stilling igjen. Denne praktiske funksjonen gjør det mulig for deg å plassere dampmoppen på hvilematten en kort stund, slik at du kan fjerne møbler og deretter fortsette å gjøre rent uten å slå produktet av.

- ◆ Når du er ferdig med å bruke dampmoppen, setter du håndtaket (10) i stående stilling igjen, skrur dampmoppen av, plasserer den på hvilematten (13) og venter til dampmoppen er avkjølt (ca. fem minutter)

Forsiktig! Det er viktig å holde øye med vannivået i vanntanken. Når du skal fylle på vanntanken og fortsette å rens/rengjøre, setter du håndtaket (10) i stående stilling og slår dampmoppen av. Trekk støpselet ut av stikkkontakten, og fyll vanntanken (8).

Forsiktig! La aldri dampmoppen være på ett sted noen tid. Plasser alltid dampmoppen på hvilematten (13) med håndtaket (10) i stående stilling når den er i ro, og sørg for at dampmoppen er slått av når den ikke er i bruk.

Oppfrisking av tepper

- ◆ Plasser en rengjøringspute (12) på gulvet med festesiden opp.
- ◆ Løft dampmoppen fra hvilematten (13), og trykk den forsiktig ned på rengjøringsputen (12).
- ◆ Plasser teppeglideren (14) på gulvet.
- ◆ Trykk dampmoppen forsiktig ned på teppeglideren (14) til den klikker på plass.
- ◆ Plasser dampmoppen på hvilematten. (13)
- ◆ Sett støpselet til dampmoppen i stikkkontakten.
- ◆ Trykk på på/av-knappen (1). Det tar ca. 15 sekunder til dampmoppen er oppvarmet.
- ◆ Trykk på Autoselect™-knappen (6) til innstillingen for tre/laminat.
- ◆ Når du trekker håndtaket (10) bakover, aktiveres damp-pumpen. Etter noen få sekunder begynner det å komme damp ut av damphodet.

Merk: Ved første fylling eller etter at den har gått tom, kan det ta opptil 45 sekunder før det lages damp.

- ◆ Skyv og trekk dampmoppen langsomt over teppet for å friske opp alle deler grundig med dampen.

Merknad: Under bruk kan du slå av damp-pumpen ved å sette håndtaket (10) i stående stilling igjen. Denne praktiske funksjonen gjør det mulig for deg å plassere dampmoppen på hvilematten (13), slik at du kan fjerne møbler uten å slå produktet av.

- ◆ Når du er ferdig med å bruke dampmoppen, setter du håndtaket (10) i stående stilling igjen, skrur dampmoppen av, plasserer den på hvilematten (13) og venter til dampmoppen er avkjølt (ca. fem minutter)

Forsiktig! Hvis du ser at det kommer damp ut av koblingen mellom den håndholdte dampenheten og dampmoppenheten, skal du slå av og koble enheten fra strømmen. La enheten kjøle seg ned. Ta den håndholdte dampenheten ut av dampmoppenheten. Kontroller lukkingen (22) på dampmunestykket (4) og slangen (23) (figur H). Hvis lukkingen mangler eller er skadet, må du kontakte nærmeste autoriserte serviceverksted. Ikke bruk produktet. Hvis lukkingen er i orden, setter du den håndholdte dampenheten på dampmoppenheten igjen og sørger for at den er satt riktig på.

Forsiktig! Det er viktig å holde øye med vannvået i vanntanken. Når du skal fylle på vanntanken og fortsette å rense/rengjøre, setter du håndtaket (10) i stående stilling og slår dampmoppen av. Trekk støpselet ut av stikkontakten, og fyll vanntanken (8).

Forsiktig! La aldri dampmoppen være på ett sted noen tid. Plasser alltid dampmoppen på hvilematten (13) med håndtaket (10) i stående stilling når den er i ro, og sørg for at dampmoppen er slått av når den ikke er i bruk.

Etter bruk (figur L og M)

- ◆ Sett håndtaket (10) i stående stilling igjen, og slår dampmoppen av.
- ◆ Plasser dampmoppen på hvilematten (13), og vent til dampmoppen er avkjølt (ca. fem minutter)
- ◆ Ta støpselet til dampmoppen ut av stikkontakten.
- ◆ Tøm vanntanken (8).
- ◆ Ta av rengjøringsputen (12), og vask den så den er klar til neste gangs bruk. (Pass på å følge vaskeanvisningene som er trykt på rengjøringsputen.)
- ◆ Vikle strømledningen rundt kabelfestekrokene (15 og 16).

Merknad: Den øverste kabelfestekroken (16) kan dreies, slik at du lett kan løsne kabelen når du skal bruke produktet igjen.

- ◆ Fest strømledningen til seg selv med kabelfesteklemmen (29) i nærheten av støpselet.
- ◆ Plasser dampmoppen på hvilematten (13) for oppbevaring.

Merknad: Når håndtaket (10) er i stående stilling og kabelen ryddig viklet rundt kabelfestekrokene (15 og 16) og festet med kabelfesteklemmen (29), står dampmoppen av seg selv mens den oppbevares. Alternativt kan du benytte en hengebrakett (30) som er bygd inn i håndgrepet (31), og som gjør det mulig å henge dampmoppen fra en passende krok på veggen. Pass alltid på at veggkroken trygt kan bære vekten av dampmoppen.

Rengjøring med håndholdt enhet

- ◆ Sett på ønsket tilbehør.
- ◆ Koble den håndholdte dampenheten til strømmen.
- ◆ Trykk på på/av-knappen (1). Det tar ca. 15 sekunder til den håndholdte dampenheten er oppvarmet.
- ◆ Løft låsebryteren (2), og trekk i utløserbryteren (3) for å aktivere dampmoppen. Etter noen få sekunder begynner det å komme damp ut av tilbehøret.

Merk: Ved første fylling eller etter at den har gått tom, kan det ta opptil 45 sekunder før det lages damp.

Merk: Under bruk kan du slå av dampmoppen ved å slippe utløserbryteren. Denne praktiske funksjonen gjør det mulig for deg å sette ned den håndholdte dampenheten en kort stund, slik at du kan fjerne møbler og deretter fortsette å gjøre rent uten å slå produktet av.

- ◆ Når du er ferdig med å bruke den håndholdte dampenheten, slipper du utløserbryteren (3), slår av enheten og kobler den fra strømmen. Vent til dampenheten er avkjølt før du setter den til oppbevaring (ca. fem minutter)

Forsiktig! Det er viktig å holde øye med vannvået i vanntanken. Når du skal fylle på vanntanken og fortsette å rense/rengjøre, slår du av den håndholdte dampenheten. Trekk støpselet ut av stikkontakten, og fyll vanntanken (8).

Forsiktig! Det kan fortsatt bli dannet damp en kort stund etter at utløserbryteren (3) blir sluppet. Dette er normalt. Slå enheten av, og la den avkjøles før du tar av tilbehør.

Tekniske data

		FSMH1621 (Type 1)
Spenning	V_{ac}	230
Effekt	W	1600
Tankkapasitet	ml	350
Vekt	kg	3.6

Problemløsning

Hvis det virker som produktet ikke fungerer riktig, følger du instruksjonene nedenfor. Hvis problemet ikke løses, kontakter du ditt lokale Black & Decker-serviceverksted.

Problem	Trinn	Mulige løsninger
Dampmoppen vil ikke slå seg på.	1	Kontroller at enheten er koblet til stikkkontakten.
	2	Kontroller at enheten er slått på med AV/PÅ-bryteren (1).
	3	Kontroller sikringen i støpselet.
De digitale kontrollampene tennes ikke.	4	Kontroller at håndtaket (10) på dampmoppen skyves fast inn i dampmoppenheten (9). Kontroller at pilen på håndtaket er på linje med den øvre delen av dampmoppenheten (9).
	5	Kontroller den håndholdte damprenjingsenheten sitter fast på plass i dampmoppenheten (9).
	6	Kontroller trinn 1, deretter 2 og deretter 3.
Dampmoppen lager ikke damp.	7	Dampmoppen vil ikke lage damp før håndtaket trekkes bakover fra stående stilling.
	8	Kontroller at vanntanken (8) er full. MERK: Ved første fylling eller etter at den har gått tom, kan det ta opptil 45 sekunder før det lages damp.
	9	Kontroller at damphodet (11) sitter fast på plass i dampmoppenheten (9).
	10	Kontroller trinn 5, deretter 1, deretter 2 og deretter 3.
De digitale kontrollampene slukner under bruk.	11	Kontroller trinn 4, deretter 5, deretter 1, deretter 2 og deretter 3
Dampmoppen slutter å lage damp under bruk.	12	Kontroller trinn 7, deretter 8, deretter 9, deretter 5 og deretter 3.
Dampmoppen lager for mye damp under bruk.	13	Dampmoppen har 3 innstillinger. Trykk på Autoselect-knappen (6) for å redusere mengden damp som lages.
	14	Kontroller at dampstøt-knappen (28) ikke er trykket inn.
Dampmoppen lager for lite damp under bruk.	15	Dampmoppen har 3 innstillinger. Trykk på Autoselect-knappen (6) for å øke mengden damp som lages.
	16	Trykk på dampstøt-knappen (28) for å øke mengden av damp midlertidig.

Problem	Trinn	Mulige løsninger
Det lages ikke damp fra den håndholdte damprenseren når utløseren trekkes.	17	Den håndholdte damprenseren har en funksjon for å låse av. Løft låsebryteren (2), og trekk i utløserbryteren (3). Etter noen få sekunder dannes det damp.
	18	Kontroller trinn 8, deretter 1, deretter 2 og deretter 3.
Den håndholdte damprenseren lager for lite damp under bruk.	19	Den håndholdte damprenseren vil begynne å lage damp etter 15 sekunder og vil nå maksimal dampflyt etter 45 sekunder.
Den håndholdte damprenseren vil ikke løse fra dampmoppenheten.	20	Trykk ned utlösingsknappen (20) på den håndholdte damprenseren, trekk deretter den håndholdte damprenseren (5) løs fra dampmoppenheten (9).
Tilbehøret faller stadig løs fra enheten.	21	Se kapittelet om montering i håndboken for å finne riktige monteringsinstruksjoner for alle deler og tilbehør.
Damp slipper ut på uventede steder på enheten.	22	Se kapittelet om montering i håndboken for å finne riktige monteringsinstruksjoner for alle deler og tilbehør.
Hvor kan jeg få mer informasjon / tilbehør til dampmoppen min?	23	www.blackanddecker.no/steammop

Tilsigtet brug

Din Black & Decker dampmoppe er beregnet til rengøring og rengøring af forsejlet hårdtræ, forsejlet laminat, linoleum, vinyl, keramikfliser, sten- og marmorgulve og til opfriskning af tæpper. Apparatet er kun beregnet til indendørs brug i husholdninger.



Advarsel! Læs hele vejledningen "Sikkerhed, vedligeholdelse og service" omhyggeligt, før du bruger dette apparat.

Læs hele vejledningen omhyggeligt, før du bruger apparatet.

Funktioner

Dette apparat leveres med nogle af eller alle de følgende komponenter.

1. ON/Off-kontakt (tænd/sluk)
2. Låseknop
3. Startknop
4. Dampdyse
5. Håndholdt damprenser
6. Autoselct™-knop
7. Hætte
8. Vandbeholder
9. Dampmoppekabinat
10. Håndtag
11. Damphoved
12. Moppeklud til damprengøring
13. Underlægningmåtte
14. Tæppeglider
15. Kabelholder, nederste kabel
16. Kabelholder, øverste kabel
17. Klemme til ledningshåndtering
18. Målebæger

Tilbehør

Dette apparat omfatter noget af følgende tilbehør, andet kan købes på Black & Deckers websted.

Apparatets ydeevne afhænger af det anvendte tilbehør. Tilbehør fra Black & Decker er fremstillet efter høje kvalitetsstandarder og er designet til at forbedre apparatets ydeevne. Når du bruger dette tilbehør, vil apparatet yde optimalt.

	<p>Fleksibel slange og fleksibelt håndtag Til praktisk anvendelse af alt tilbehør.</p>
--	---

	<p>Variabel stråledyse Drejes for at ændre dampens spraymønster og opnå højere damptryk.</p>
	<p>Lille børste (blå) Til rengøring af badeværelser.</p>
	<p>Lille børste (gul) Til rengøring af køkkener.</p>
	<p>Lille børste (grøn) Til rengøring af toiletter.</p>
	<p>Lille visker Til rengøring af glasdøre og vinduer. Advarsel! Brug ikke vinduesviskeren på koldt glas. Det kan medføre, at glasset går itu.</p>

Samling

Advarsel! Sørg for, at apparatet er afbrudt, at stikket er taget ud, og at apparatet er koldt og ikke indeholder vand, inden nogle af de følgende funktioner udføres.

Montering af håndtaget (fig. A)

- ◆ Skub den nederste ende af håndtaget (10) ind i den øverste ende af dampmoppekabinettet (9), indtil det klikker på plads. Pilen på håndtaget (10) skal stå ud for toppen af dampmoppekabinettet (9).

Montering af damphovedet (fig. B)

- ◆ Skub den nederste ende af dampmoppen (9) op på damphovedet (11), indtil den klikker på plads.
- ◆ Damphovedet kan tages af dampmoppen ved at trykke på udløserknappen til damphovedet (19) og trække dampmoppen (9) af damphovedet (11).

Montering af den håndholdte damprenser (fig. C)

- ◆ Mens det bageste af dampmoppen (9) holdes fast, skubes den håndholdte damprenser (5) solidt ind i dampmoppen (9), til den klikker på plads.

Forsigtig! Sørg altid for, at håndtagsstyringsfunktionen lyser op for at bekræfte, at enheden sidder i holderen.

Advarsel! Inspicer forseglingen (22 fig. H) på dampdysen (4), før den håndholdte dampmoppe monteres på dampmoppekabinettet. Hvis forseglingen mangler eller er beskadiget, kontaktes det nærmeste autoriserede serviceværksted. Apparatet må ikke bruges.

Afmontering af den håndholdte damprenser (fig. C)

- ◆ Skub knappen til frigørelse (19) ned, og træk den håndholdte damprenser (5) væk fra dampmoppekabinettet

Påsætning af moppeklud (fig. D)

Nye moppeklude fås hos din Black & Decker-forhandler:

Moppeklud til damprensning - katalognr. FSMP20-XJ).

- ◆ Læg moppekluden (12) på gulvet med velcro-siden opad.
- ◆ Pres dampmoppen let ned på moppekluden (12).

Forsigtig! Stil altid din dampmoppe på underlægningsmatten (13) med håndtaget (10) i lodret stilling, når den står stille, og sørg for, at dampmoppen er slukket, når den ikke er i brug.

Aftagning af moppeklud (Fig. E)

Forsigtig! Benyt altid egnet fodtøj, når du skifter moppeklud på din dampmoppe. Brug ikke hjemmesko eller åbne sko.

- ◆ Sæt håndtaget (10) tilbage i lodret position, og sluk for dampmoppen med off-knappen.
- ◆ Stil dampmoppen på underlægningsmatten, og vent, indtil den er afkølet. (ca. fem minutter)
- ◆ Tryk fast på udløserpedalen til moppekluden (21) med skosnuden.
- ◆ Løft dampmoppen op fra moppekluden.

Forsigtig! Stil altid dampmoppen på underlægningsmatten (13) med håndtaget (10) i lodret stilling, når den står stille, og sørg for, at dampmoppen er slukket, når den ikke er i brug.

Påfyldning af vandbeholderen (fig. F)

Denne damprenser er forsynet med et antikalksystem, der er med til at forlænge systemets levetid.

Bemærk: Fyld vandbeholderen med rent vand fra vandhanen.

Bemærk: Områder med meget hårdt vand anbefales det at anvende deioniseret vand.

- ◆ Åbn hættten (7) ved at vippe den ned.
- ◆ Fyld vandbeholderen (8) med vand vha. kanden.

Advarsel! Vandbeholderen rummer 0.35 liter.

- ◆ Monter hættten (7) igen.

Bemærk! Sørg for, at hættten er sat forsvarligt på.

Bemærk! Når målebægeret (18) ikke er i brug, opbevares det nemt ved at clipse det på håndtaget.

Bemærk! Brug ikke kemiske rensmidler sammen med dampmoppen.

Montering af tæppeglideren (fig. G) (må kun bruges på tæpper)

- ◆ Læg tæppeglideren på gulvet.
- ◆ Montering af en moppeklud på enheden.

- ◆ Pres forsigtigt dampmoppen ned på tæppeglideren (14), indtil den klikker på plads.

Forsigtig! Stil altid dampmoppen på underlægningsmatten (13) med håndtaget (10) i lodret stilling, når den står stille, og sørg for, at dampmoppen er slukket, når den ikke er i brug.

Afmontering af tæppeglideren (fig. G)

Forsigtig! Benyt altid egnet fodtøj, når du skifter tæppeglideren på din dampmoppe. Brug ikke hjemmesko eller åbne sko.

- ◆ Sæt håndtaget (10) tilbage i lodret position, og sluk for dampmoppen med off-knappen.
- ◆ Stil dampmoppen på underlægningsmatten, og vent, indtil den er afkølet. (ca. fem minutter)
- ◆ Tryk fast på udløserpedalen til tæppeglideren (33) med skosnuden.
- ◆ Løft dampmoppen op fra tæppeglideren (14).

Forsigtig! Stil altid dampmoppen på underlægningsmatten (13) med håndtaget (10) i lodret stilling, når den står stille, og sørg for, at dampmoppen er slukket, når den ikke er i brug.

Montering af slangen og tilbehøret på den håndholdte damprenser (fig. H og I)

Advarsel! Inspicer forseglingen (22) på dampdysen (4) og slangen (23) inden brug. Hvis forseglingen mangler eller er beskadiget, kontaktes det nærmeste autoriserede serviceværksted. Apparatet må ikke bruges.

Montering af slangen (fig. G)

- ◆ Tryk klipsene (24) ind på hver side af slangen (23).
- ◆ Tryk slangen (23) på dampdysen (4), og slip klipsene (24).

Vigtigt! Sørg for, at slangen (23) sidder sikkert, før den håndholdte damprenser bruges. Hvis der slipper damp ud fra samlingen, sidder slangen ikke korrekt, og enheden skal køle af, hvorefter slangen afmonteres og monteres igen.

Montering af den variable stråledyse (fig. I)

- ◆ Tryk klipsene (26) ind på hver side af den variable stråledyse (27).
- ◆ Tryk den variable stråledyse på dampdysen (4) eller slangen (23), og slip klipsene (26).

Vigtigt! Sørg for, at den variable stråledyse (27) sidder sikkert, før den håndholdte damprenser bruges. Hvis der slipper damp ud fra samlingen, sidder den variable stråledyse ikke korrekt, og enheden skal køle af, hvorefter den variable stråledyse afmonteres og monteres igen.

Montering af andet tilbehør (fig. H)

- ◆ Ret monteringsstederne på slangen ind efter fordybningsgerne på tilbehøret.
- ◆ Tryk tilbehøret (25) på slangen (23), og drej imod uret, indtil tilbehøret klikker på plads.

Bemærk! Den variable stråledyse kan bruges uden slangen ved at montere den direkte på dampdysen. Alt andet tilbehør skal tilsluttes slangen ved brug.

Afmontering af slangen og tilbehøret (fig. H og I)

Advarsel! Dampdysen, den variable stråledyse, slangen og tilbehøret bliver varme under brugen. Lad enheden og alt tilbehør køle af, før der afmonteres tilbehør.

Afmontering af tilbehør (fig. H)

- ◆ Drej tilbehøret (25) med uret, og træk det derefter væk fra slangen (23).

Afmontering af slangen (fig. H)

- ◆ Tryk klipsene (24) ind på hver side af slangen (23), og træk væk fra dampdysen (4).

Afmontering af den variable stråledyse (fig. I)

- ◆ Tryk klipsene (26) ind på hver side af den variable stråledyse (27), og træk væk fra dampdysen (4).

Anvendelse

Vigtigt! Denne enhed dræber 99,9 % af bakterier og mikroorganismer, når den anvendes i overensstemmelse med denne vejledning og med mikrofiberkluden monteret og en vedvarende brugstid på 90 sekunder.

Start og stop (dampmoppe)

- ◆ Tænd for apparatet ved at trykke på ON/OFF-knappen (1). Det tager ca. 15 sekunder for dampmoppen at varme op.

Bemærk: Når dampmoppen startes, lyser vandbeholderen rødt. Når dampmoppen er klar til brug, lyser vandbeholderen blå.

- ◆ Sluk for apparatet ved at trykke på ON/OFF-knappen (1).



Forsigtig! Lad aldrig dampmoppen blive stående på et sted på nogen form for overflade. Stil altid dampmoppen på underlægningsmatten (13) med håndtaget (10) i lodret stilling, når den står stille, og sørg for, at dampmoppen er slukket, når den ikke er i brug.

Forsigtig! Tøm altid dampmoppen efter brug.

Bemærk! Når der påfyldes første gang, eller hvis der har været kørt tør, kan det tage op til 45 sekunder, før der frembringes damp.

Autoselect™-teknologi (fig. J)

Denne dampmoppe er udstyret med en Autoselect™-knap (6), som viser forskellige rengøringsindstillinger. Disse bruges til at vælge den rigtige indstilling for det aktuelle rengøringsarbejde. Vælg et af følgende anvendelsesområder med Autoselect™ ved at trykke på knappen Autoselect (6), indtil den ønskede indstilling er valgt :

	Træ/laminat
	Sten/marmor
	Fliser/vinyl

Dampmoppen indstiller den rigtige dampmængde til det aktuelle rengøringsarbejde.

Bemærk! Kontroller altid, at du bruger den korrekte indstilling, inden du bruger dampmoppen. Af hensyn til brugervenligheden husker dampmoppen din sidst valgte indstilling.

Damptryk (fig. J)

Denne dampmoppe er forsynet med en damptryksknap som hjælp til fjernelse af genstridige mærker og pletter.

- ◆ Tryk under brug på damptryksknappen (28) for at anvende ekstra rengøringsstyrke.

Bemærk! Damptrykket varer i 10 sekunder, hvorefter dampmoppen vender tilbage til den valgte indstilling.

Tænd og sluk (håndholdt damprenser) (fig. K)

- ◆ Tænd for apparatet ved at trykke på ON/OFF-knappen (1). Det tager ca. 15 sekunder for den håndholdte damprenser at varme op.

Bemærk! Når den håndholdte damprenser startes, lyser vandbeholderen rødt. Når den håndholdte damprenser er klar til brug, lyser vandbeholderen blå.

- ◆ Løft låseknapen (2), og træk i startknappen (3). Efter nogle få sekunder produceres der damp.
- ◆ Sluk for apparatet ved at slippe startknappen (3), og tryk derefter på ON/OFF-knappen (1).

Forsigtig! Tøm altid den håndholdte damprenser efter brug.

Forsigtig! Der produceres måske stadig damp et kort stykke tid efter, at startknappen (3) er sluppet. Dette er normalt. Sluk enheden, og lad den køle køle af, før der afmonteres tilbehør.

Gode råd til optimal brug

Generelt

Forsigtig! Brug aldrig dampmoppen uden moppeklud.

- ◆ Under brug af dampmoppen kan du anvende klemmen til ledningshåndtering (17) til at holde kablet borte fra arbejdsområdet.
- ◆ Støvsug eller fej altid gulvet, før du bruger dampmoppen.
- ◆ Den letteste måde at bruge maskinen på er at holde håndtaget i en 45° vinkel og rengøre et lille område ad gangen med langsomme bevægelser.

- ◆ Brug ikke kemiske rensmidler sammen med din dampmoppe. Til fjernelse af hårdnakkede pletter på vinyl- eller linoleumsgulve kan du anvende damptryksknappen for at anvende ekstra damp på området eller forbehandle med et mildt rensmiddel og vand, før du bruger dampmoppen.

Damprengøring med moppen

- ◆ Monter den håndholdte damprenser (5) på dampmoppekabinettet (9).
- ◆ Læg moppekluden (12) på gulvet med velcro-siden opad.
- ◆ Løft dampmoppen op fra underlægningsmåtten (13), og pres den forsigtigt ned på moppekluden (12).
- ◆ Stil dampmoppen på underlægningsmåtten.
- ◆ Tilslut dampmoppen til ledningsnettet.
- ◆ Tryk på ON/OFF-knappen (1). Det tager ca. 15 sekunder for dampmoppen at varme op.
- ◆ Tryk på Autoselect™-knappen (6), indtil den ønskede indstilling nås.
- ◆ Dampumpen aktiveres ved at trække håndtaget (10) tilbage. Efter få sekunder begynder der at komme damp ud af damphovedet.

Bemærk! Når der påfyldes første gang, eller hvis der har været kørt tør, kan det tage op til 45 sekunder, før der frembringes damp.

- ◆ Det tager nogle få sekunder for dampen at komme ind i moppekluden. Dampmoppen glider nu let hen over den overflade, der skal renses/rengøres.
- ◆ Skub og træk dampmoppen langsomt hen over gulvet for at gøre hvert enkelt afsnit grundigt rent med dampen.

Bemærk: Under brugen kan du slukke for dampumpen ved at stille håndtaget tilbage i lodret stilling. Denne smarte funktion betyder, at du kortvarigt kan stille dampmoppen på underlægningsmåtten, mens du flytter møblerne, og derefter kan fortsætte rengøringen, uden at du behøver at slukke apparatet.

- ◆ Når du er færdig med at bruge dampmoppen, stiller du håndtaget (10) tilbage i lodret stilling og slukker den, stiller den på underlægningsmåtten (13) og venter, indtil dampmoppen er kølet af. (ca. fem minutter)

Forsigtig! Det er vigtigt at holde øje med vandstanden i vandbeholderen. For at fylde vand i vandbeholderen og fortsætte med rensningen/rengøringen skal du stille håndtaget (10) tilbage i lodret stilling og slukke dampmoppen med off-knappen. Træk stikket ud af stikkontakten i væggen, og fyld vandbeholderen (8).

Forsigtig! Lad aldrig dampmoppen blive stående på et sted på nogen form for overflade. Stil altid dampmoppen på underlægningsmåtten (13) med håndtaget (10) i lodret stilling, når den står stille, og sørg for, at dampmoppen er slukket, når den ikke er i brug.

Opfriskning af tæpper

- ◆ Læg moppekluden (12) på gulvet med velcro-siden opad.
- ◆ Løft dampmoppen op fra underlægningsmåtten (13), og pres den forsigtigt ned på moppekluden (12).
- ◆ Læg tæppeglideren (14) på gulvet.
- ◆ Pres forsigtigt dampmoppen ned på tæppeglideren (14), indtil den klikker på plads.
- ◆ Stil dampmoppen på underlægningsmåtten. (13)
- ◆ Tilslut dampmoppen til ledningsnettet.
- ◆ Tryk på ON/OFF-knappen (1). Det tager ca. 15 sekunder for dampmoppen at varme op.
- ◆ Tryk Autoselect™-knappen (6) til træ/laminat-indstilling.
- ◆ Dampumpen aktiveres ved at trække håndtaget (10) tilbage. Efter få sekunder begynder der at komme damp ud af damphovedet.

Bemærk! Når der påfyldes første gang, eller hvis der har været kørt tør, kan det tage op til 45 sekunder, før der frembringes damp.

- ◆ Skub og træk dampmoppen langsomt hen over tæppet for grundigt at opfriske hvert afsnit.

Bemærk! Under brugen kan du slukke for dampumpen ved at stille håndtaget (10) tilbage i lodret stilling. Denne smarte funktion betyder, at du kortvarigt kan stille dampmoppen på måtten (13), mens du flytter møblerne, uden at du behøver at slukke apparatet.

- ◆ Når du er færdig med at bruge dampmoppen, stiller du håndtaget (10) tilbage i lodret stilling og slukker den, stiller den på underlægningsmåtten (13) og venter, indtil dampmoppen er kølet af. (ca. fem minutter)

Forsigtig! Hvis der registreres dampudslip fra samlingen mellem den håndholdte damprenser og dampmoppekabinettet, slukkes enheden, og ledningen tages ud af kontakten. Lad enheden køle af. Afmonter den håndholdte damprenser fra dampmoppekabinettet. Inspicer forseglingen (22) på dampdysen (4) og slangen (23) (fig. H). Hvis forseglingen mangler eller er beskadiget, kontaktes det nærmeste autoriserede serviceværksted. Apparatet må ikke bruges. Hvis forseglingen er i orden, monteres den håndholdte damprenser på dampmoppekabinettet igen, og det sikres, at den sidder forsvarligt på plads.

Forsigtig! Det er vigtigt at holde øje med vandstanden i vandbeholderen. For at fylde vand i vandbeholderen og fortsætte med rensningen/rengøringen skal du stille håndtaget (10) tilbage i lodret stilling og slukke dampmoppen med off-knappen. Træk stikket ud af stikkontakten i væggen, og fyld vandbeholderen (8).

Forsigtig! Lad aldrig dampmoppen blive stående på et sted på nogen form for overflade. Stil altid dampmoppen på underlægningsmåtten (13) med håndtaget (10) i lodret stilling, når den står stille, og sørg for, at dampmoppen er slukket, når den ikke er i brug.

Efter brug (fig. L og M)

- ◆ Stil håndtaget (10) tilbage i lodret stilling, og sluk for dampmoppen med off-knappen,
- ◆ Stil dampmoppen på underlægningsmåten (13) og vent, indtil dampmoppen er afkølet. (ca. fem minutter)
- ◆ Træk stikket til dampmoppen ud af stikkontakten i væggen.
- ◆ Tøm vandbeholderen (8).
- ◆ Tag moppekluden (12) af, og vask den, så den er klar til næste gang, gulvmoppen skal bruges. (Husk at følge vaskevejledningen, der er trykt på moppekluden).
- ◆ Vikl netkablet omkring kabelholderne (15 og 16).

Bemærk! Den øverste kabelholder (16) kan drejes, så kablet let kan frigøres til næste brug.

- ◆ Clips netkablet sammen på kabelholderen (29) tæt ved stikket.
- ◆ Stil dampmoppen på underlægningsmåten (13) til opbevaring.

Bemærk! Med håndtaget (10) i lodret stilling, kablet viklet pænt omkring kabelholderne (15 og 16) og fastgjort i kabelholderen (29) kan din dampmoppe stilles til opbevaring. Du kan også hænge din dampmoppe på en krog på væggen i den holder (30), der er monteret i skaffet (31). Sørg altid for at bruge en vægkrog, der sikkert kan bære vægten af dampmoppen.

Håndholdt damprensning

- ◆ Monter det ønskede tilbehør.
- ◆ Tilslut den håndholdte damprenser til ledningsnettet.
- ◆ Tryk på ON/OFF-knappen (1). Det tager ca. 15 sekunder for den håndholdte damprenser at varme op.
- ◆ Løft låseknappen (2), og træk i startknappen (3) for at aktivere dampmoppen. Efter få sekunder begynder der at komme damp ud af tilbehøret.

Bemærk! Når der påfyldes første gang, eller hvis der har været kørt tør, kan det tage op til 45 sekunder, før der frembringes damp.

Bemærk! Under brugen kan du slukke for dampmoppen ved at slippe startknappen. Denne smarte funktion betyder, at du kortvarigt kan stille den håndholdte damprenser, mens du flytter møblerne, og derefter kan fortsætte rengøringen, uden at du behøver at slukke apparatet.

- ◆ Når du er færdig med at bruge den håndholdte damprenser, skal du slippe startknappen (3), slukke den og tage ledningen ud af stikkontakten. Vent, til at dampmoppen er afkølet, før den sættes væk. (ca. fem minutter)

Forsigtig! Det er vigtigt at holde øje med vandstanden i vandbeholderen. For at fylde vand i vandbeholderen og fortsætte med rensningen/rengøringen skal du slukke den håndholdte damprenser med off-knappen. Træk stikket ud af stikkontakten i væggen, og fyld vandbeholderen (8).

Forsigtig! Der produceres måske stadig damp et kort stykke tid efter, at startknappen (3) er sluppet. Dette er normalt. Sluk enheden, og lad den køle køle af, før der afmonteres tilbehør.

Tekniske data

		FSMH1621 (Type 1)
Spænding	V _{ac}	230
Effekt	W	1600
Beholderkapacitet	ml	350
Vægt	kg	3.6

Fejlfinding

Følg vejledningen nedenfor, hvis apparatet ikke synes at fungere korrekt. Hvis dette ikke løser problemet, bedes du kontakte det lokale Black & Decker-værksted.

Problem	Trin	Mulige løsninger
Dampmoppen tændes ikke.	1	Kontroller, at enhedens stik er sat i stikkontakten.
	2	Kontroller, at enheden er tændt med afbryderkontakten (1).
	3	Kontroller sikringen i stikket.
De digitale kontrolllys tændes ikke.	4	Kontroller, at dampmoppens håndtag (10) skubbes sikkert ind i dampmoppekabinettet (9). Kontroller, at pilen på håndtaget står ud for toppen af dampmoppekabinettet (9).
	5	Kontroller, at den håndholdte damprenser (5) sidder solidt i dampmoppekabinettet (9).
	6	Kontroller trin 1, derefter 2 og derefter 3.
Dampmoppen frembringer ikke damp.	7	Dampmoppen frembringer kun damp, hvis håndtaget trækkes tilbage fra lodret stilling.
	8	Kontroller, at vandbeholderen (8) er fuld. BEMÆRK! Når der påfyldes første gang, eller hvis der har været kørt tør, kan det tage op til 45 sekunder, før der frembringes damp.
	9	Kontroller, at dampovedet (11) sidder solidt i dampmoppekabinettet (9).
	10	Kontroller trin 5, derefter 1, derefter 2 og derefter 3.
De digitale kontrolllys går ud under brug.	11	Kontroller trin 4, derefter 5, derefter 1, derefter 2 og derefter 3

Problem	Trin	Mulige løsninger
Dampmoppen stopper med at frembringe damp under brugen.	12	Kontroller trin 7, derefter 8, derefter 9, derefter 5 og derefter 3.
Dampmoppen frembringer for meget damp under brugen.	13	Dampmoppen har tre indstillinger. Tryk på autoselect-knappen (6) for at mindske mængden af damp, der frembringes.
	14	Kontroller, at der ikke er trykket på damptryksknappen (28).
Dampmoppen frembringer for lidt damp under brugen.	15	Dampmoppen har tre indstillinger. Tryk på autoselect-knappen (6) for at øge mængden af damp, der frembringes.
	16	Tryk på damptryksknappen (28) for midlertidigt at øge mængden af damp.
Der frembringes ikke damp fra den håndholdte damprenser, når der trykkes på knappen.	17	Den håndholdte damprenser har en låsefunktion. Løft låseknappen (2), og træk i startknappen (3). Efter nogle få sekunder frembringes der damp.
	18	Kontroller trin 8, derefter 1, derefter 2 og derefter 3.
Den håndholdte damprenser frembringer for lidt damp under brugen.	19	Den håndholdte damprenser begynder at frembringe damp efter 15 sekunder og når sit maksimale dampflow efter 45 sekunder.
Den håndholdte damprenser kan ikke tages ud af dampmoppekabinettet.	20	Tryk fast den håndholdte damprenseres udløserknop (20) ned, og træk derefter den håndholdte damprenser (5) ud af dampmoppekabinettet (9).
Tilbehøret falder hele tiden af enheden.	21	Se vejledningens kapitel om samling for at få korrekte monteringsanvisninger for alle dele og tilbehør.
Der slipper damp ud fra uventede områder på enheden.	22	Se vejledningens kapitel om samling for at få korrekte monteringsanvisninger for alle dele og tilbehør.
Hvor kan jeg få flere oplysninger om/tilbehør til dampmoppen.	23	www.blackanddecker.dk/steam mop

Käyttötarkoitus

Black & Decker -höyrymoppi on tarkoitettu tiivistettyjen puu- ja laminaatti-, linoleumi-, vinyyli-, keramiikkalaatta-, kivi- ja marmorilattioiden puhdistamiseen ja desinfiointiin sekä mattojen siistimiseen. Laite on tarkoitettu ainoastaan sisätiloissa tapahtuvaan kotitalouskäyttöön.



Varoitus! Lue Turvallisuus, ylläpito ja huolto -opas huolellisesti ennen laitteen käyttöä.
Lue nämä ohjeet huolellisesti ennen laitteen käyttöä.

Yleiskuvaus

Tässä laitteessa on kaikki tai joitakin seuraavista ominaisuuksista.

1. Virtakytkin
2. Lukituspainike
3. Liipaisinkytkin
4. Höyrysuutin
5. Käsin pidettävä höyrypuhdistuslaite
6. Autoselect™-painike
7. Säiliön korkki
8. Vesisäiliö
9. Höyrymopin runko
10. Kahva
11. Höyrytyspää
12. Höyrytyspään puhdistuslevy
13. Pysäköintimatto
14. Mattokappale
15. Alempi johtokoukku
16. Ylempi johtokoukku
17. Johtopidike
18. Kaadin

Lisävarusteet

Tämä laite on varustettu joillakin seuraavista lisävarusteista. Muita lisävarusteita on ostettavissa Black & Decker -sivustosta.

Laitteen suorituskyky riippuu käytetyistä lisävarusteista. Korkealaatuiset Black & Decker -lisävarusteet on suunniteltu parantamaan laitteen suorituskykyä. Käyttämällä näitä lisävarusteita saat laitteestasi parhaan hyödyn.

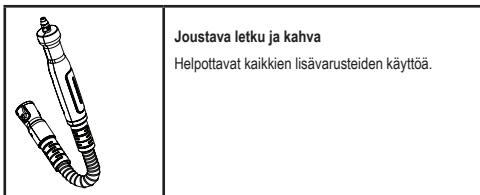

	<p>Muunneltava höyrysuikusuutin Paineeltaan suurempaa höyrynpäästöä tarvittaessa voit muuttaa höyrynpäästön ruiskutuskuviota.</p>
	<p>Pieni harja (sininen) Kylpyhuoneiden puhdistamiseen.</p>
	<p>Pieni harja (keltainen) Keittiöiden puhdistamiseen.</p>
	<p>Pieni harja (vihreä) Käymälöiden puhdistamiseen.</p>
	<p>Pieni ikkunalasta Lasiovien ja ikkunoiden puhdistamiseen. Varoitus! Älä käytä ikkunalastaa kylmällä lasilla. Lasi voi rikkoutua.</p>

Kokoaminen

Varoitus! Ennen kuin yrität suorittaa mitään seuraavista toimenpiteistä, varmista, että laitteen virta on katkaistu, sähköpistoke on irrotettu sähköverkosta, laite on kylmä eikä se sisällä vettä.

Kahvan kiinnittäminen (kuva A)

- ◆ Työnnä kahvan (10) alaosa höyrymopin rungon (9) yläosaan niin, että se napsahtaa paikalleen. Kahvan (10) nuoli on kohdistettava höyrymopin rungon (9) yläosaan..

Höyrytyspään kiinnittäminen (kuva B)

- ◆ Työnnä höyrymopin rungon (9) alaosa höyrytyspään (11) niin, että se napsahtaa paikalleen.
- ◆ Höyrytyspää voidaan irrottaa höyrymopin rungosta painamalla höyrytyspään vapautuspainiketta (19) ja vetämällä höyrymopin runko (9) irti höyrytyspäästä (11).

Käsin pidettävän höyrypuhdistuslaitteen kiinnittäminen (kuva C)

- ◆ Tartu höyrymopin rungon (9) takaosaan ja työnnä käsin pidettävä höyrypuhdistuslaite (5) tukevasti höyrymopin runkoon (9) niin, että se napsahtaa paikalleen.

Huomio! Varmista aina, että kahvan merkkivalo syttyy sen merkiksi, että laite on telakoitu.

Varoitus! Tarkista höyrystin (4) sinetti (22 kuva H), ennen kuin kiinnität käsin pidettävän höyrystinlaitteen höyrystinrunkoon. Jos sinetti puuttuu tai se on vahingoittunut, ota yhteyttä lähimpään valtuutettuun huoltoliikkeeseen. Älä käytä laitetta.

Käsin pidettävän höyrystinlaitteen irrottaminen (kuva C)

- ◆ Paina vapautuspainiketta (19) ja vedä käsin pidettävää höyrystinlaitetta (5) höyrystin rungosta pois päin.

Puhdistuslevyn kiinnittäminen (kuva D)

Vaihtopuhdistuslevyjä saat Black & Decker -jälleenmyyjältä. Höyrystyspään puhdistuslevy (tuotenumero FSPM20-XJ).

- ◆ Aseta puhdistuslevy (12) lattialle niin, että tarranauhapuoli on ylöspäin.
- ◆ Paina höyrystin kevyesti puhdistuslevyn (12) päälle.

Huomio! Aseta höyrystin aina pysäköintimaton (13) päälle niin, että kahva (10) on pystyasennossa, ja varmista, että höyrystin virta on katkaistu, kun laite ei ole käytössä.

Puhdistuslevyn irrottaminen (kuva E)

Huomio! Käytä aina sopivia kenkiä höyrystin puhdistuslevyn vaihdon aikana. Älä käytä sandaaleja tai kärjestään avoimia jalkineita.

- ◆ Palauta kahva (10) pystyasentoon ja katkaise höyrystin virta.
- ◆ Aseta höyrystin pysäköintimaton päälle ja odota, kunnes laite on jäähtynyt. (noin viisi minuuttia)
- ◆ Aseta kenkäsi kärki puhdistuslevyn irrotuskielekkeen (21) päälle ja paina sitä voimakkaasti.
- ◆ Nosta höyrystin irti puhdistuslevystä..

Huomio! Aseta höyrystin aina pysäköintimaton (13) päälle niin, että kahva (10) on pystyasennossa, ja varmista, että höyrystin virta on katkaistu, kun laite ei ole käytössä.

Vesisäiliön täyttäminen (kuva F)

Tässä höyrystinlaitteessa käytetään kalkinpoistojärjestelmää, joka pidentää laitteen käyttöikää.

Huomautus: Täytä vesisäiliö puhtaalla hanavedellä.

Huomautus: Jos vesi on kovaa, suosittelimme deionisoitunutta vettä käyttöä.

- ◆ Avaa säiliön kansi (7) kääntämällä se alas.
- ◆ Täytä vesisäiliö (8) kannun avulla vedellä.

Varoitus! Vesisäiliön kapasiteetti on 0,35 litraa.

- ◆ Aseta säiliön kansi (7) takaisin paikalleen.

Huomautus: Varmista, että säiliön kansi on kunnolla paikallaan.

Huomautus: Kun kaadin (18) ei ole käytössä, se voidaan säilytyksen helpottamiseksi kiinnittää kahvaan.

Huomautus: Älä käytä höyrystin kanssa kemiallisia puhdistusaineita.

Mattokappaleen kiinnittäminen (kuva G) (vain mattoihin)

- ◆ Aseta mattokappale lattialle.
- ◆ Kiinnitä puhdistuslevy laitteeseen.
- ◆ Paina höyrystin kevyesti mattokappaleen (14) päälle niin, että se napsahtaa paikalleen.

Huomio! Aseta höyrystin aina pysäköintimaton (13) päälle niin, että kahva (10) on pystyasennossa, ja varmista, että höyrystin virta on katkaistu, kun laite ei ole käytössä.

Mattokappaleen irrottaminen (kuva G)

Huomio! Käytä aina sopivia kenkiä höyrystin mattokappaleen vaihdon aikana. Älä käytä sandaaleja tai kärjestään avoimia jalkineita.

- ◆ Palauta kahva (10) pystyasentoon ja katkaise höyrystin virta.
- ◆ Aseta höyrystin pysäköintimaton päälle ja odota, kunnes laite on jäähtynyt. (noin viisi minuuttia)
- ◆ Aseta kenkäsi kärki mattokappaleen irrotuskielekkeen (33) päälle ja paina sitä voimakkaasti.
- ◆ Nosta höyrystin irti mattokappaleesta (14).

Huomio! Aseta höyrystin aina pysäköintimaton (13) päälle niin, että kahva (10) on pystyasennossa, ja varmista, että höyrystin virta on katkaistu, kun laite ei ole käytössä.

Letkun ja lisävarusteiden kiinnittäminen käsin pidettävään höyrystinlaitteeseen (kuvat H ja I)

Varoitus! Tarkista höyrystin (4) ja letkun (23) sinetti (22) ennen jokaista käyttökertaa. Jos sinetti puuttuu tai se on vahingoittunut, ota yhteyttä lähimpään valtuutettuun huoltoliikkeeseen. Älä käytä laitetta.

Letkun kiinnittäminen (kuva G)

- ◆ Paina letkun (23) kummallakin puolella olevia kiinnikkeitä (24).
- ◆ Paina letku (23) kiinni höyrystintimeen (4) ja vapauta kiinnikkeet (24).

Tärkeää! Varmista ennen käsin pidettävän höyrystinlaitteen käyttöä, että letku (23) on kiinnitetty kunnolla. Jos liitoksesta nousee höyryä, letku ei ole kunnolla paikallaan. Anna laitteen jäähtyä, irrota letku ja kiinnitä se uudelleen.

Muunneltavan höyrystinlaitteen kiinnittäminen (kuva I)

- ◆ Paina muunneltavan höyrystinlaitteen (27) kummallakin puolella olevia kiinnikkeitä (26).
- ◆ Paina muunneltava höyrystinlaitteen kiinni höyrystintimeen (4) tai letkuun (23) ja vapauta kiinnikkeet (26).

Tärkeää! Varmista ennen käsin pidettävän höyrypuhdistuslaitteen käyttöä, että muunneltava höyrysuihkusuutin (27) on kiinnitetty kunnolla. Jos liitoksesta nousee höyryä, muunneltava höyrysuihkusuutin ei ole kunnolla paikallaan. Anna laitteen jäähtyä, irrota muunneltava höyrysuihkusuutin ja kiinnitä se uudelleen.

Muiden lisävarusteiden kiinnittäminen (kuva H)

- ◆ Kohdista letkussa olevat korvakkeet lisävarusteessa oleviin syvennyksiin.
- ◆ Paina lisävaruste (25) kiinni letkuun (23) ja kierrä lisävarustetta vastapäivään, kunnes se napsahtaa paikalleen.

Huomautus! Muunneltavaa höyrysuihkusuutinta voidaan käyttää ilman letkua kiinnittämällä se suoraan höyrysuuttimeen. Kaikki muut lisävarusteet on kiinnitettävä letkuun käyttöä varten.

Letkun ja lisävarusteiden irrottaminen (kuvat H ja I)

Varoitus! Höyrysuutin, muunneltava höyrysuihkusuutin, letku ja lisävarusteet kuumentuvat käytön aikana. Anna laitteen ja kaikkien lisävarusteiden jäähtyä ennen lisävarusteiden irrottamista.

Lisävarusteen irrottaminen (kuva H)

- ◆ Kierrä lisävarustetta (25) myötäpäivään ja vedä sitä letkusta (23) pois päin.

Letkun irrottaminen (kuva H)

- ◆ Paina letkun (23) kummallakin puolella olevia kiinnikkeitä (24) ja vedä letkua höyrysuutimesta (4) pois päin.

Muunneltavan höyrysuihkusuuttimen irrottaminen (kuva I)

- ◆ Paina muunneltavan höyrysuihkusuuttimen (27) kummallakin puolella olevia kiinnikkeitä (26) ja vedä muunneltavaa höyrysuihkusuutinta höyrysuutimesta (4) pois päin.

Käyttö

Tärkeää! Tämä laite tappaa 99.9 % bakteereista ja basilleista, kun sitä käytetään tämän oppaan ohjeiden mukaisesti 90 sekunnin ajan mikrokiutulevy asennettuna.

Käynnistäminen ja pysäyttäminen (höyrymoppi)

- ◆ Käynnistä laite painamalla virtakytkintä (1). Höyrymoppi lämpenee noin 15 sekunnissa.

Huomautus: Kun höyrymoppiin kytketään virta, vesisäiliö hehkuu punaisena. Kun höyrymoppi on valmiina käyttöön, vesisäiliö hehkuu sinisenä.

- ◆ Voit sammuttaa laitteen painamalla virtakytkintä (1).

Huomio! Älä jätä höyrymoppia pidemmäksi ajaksi yhteen paikkaan. Aseta höyrymoppi aina pysäköintimaton (13) päälle niin, että kahva (10) on pystyasennossa, ja varmista, että höyrymopin virta on katkaistu, kun laite ei ole käytössä.



Huomio! Tyhjennä höyrymoppi aina käytön jälkeen.

Huomautus: Höyryn muodostuminen voi kestää 45 sekuntia ensimmäisen täyden tai kuivakäytön jälkeen.

Autoselect™-teknologia (kuva J)

Tässä höyrymopissa on Autoselect™-painike (6), joka näyttää eri puhdistussovellukset. Näiden avulla voidaan valita puhdistustehtävän kannalta oikea toimintatila.

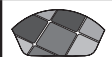
Autoselect™-painikkeen avulla voidaan valita seuraavat sovellukset. Paina Autoselect-painiketta (6), kunnes haluttu asetus on valittuna:

	Puu/laminaatti
	Kivi/marmori
	Laatta/vinyyli

Höyrymoppi valitsee puhdistustehtävän kannalta oikean määrän höyryä.

Huomautus: Tarkista aina ennen höyrymopin käyttöä, että käytät oikeaa asetusta. Höyrymoppi muistaa viimeksi valitun asetuksen, mikä helpottaa käyttöä.

Höyrynpäästö (kuva J)

Höyrymopissa on höyrynpäästöpainike, joka helpottaa pinttyneiden tahrojen poistamista.

- ◆ Paina käytön aikana höyrynpäästöpainiketta (28), jos tarvitset ylimääräistä puhdistustehoa.

Huomautus: Höyrynpäästö kestää 10 sekuntia, sen jälkeen höyrymoppi palaa valittuun asetukseen.

Käynnistäminen ja pysäyttäminen (käsin pidettävä höyrypuhdistuslaite) (kuva K)

- ◆ Käynnistä laite painamalla virtakytkintä (1). Käsin pidettävä höyrypuhdistuslaite lämpenee noin 15 sekunnissa.

Huomautus: Kun käsin pidettävään höyrypuhdistuslaitteeseen kytketään virta, vesisäiliö hehkuu punaisena. Kun käsin pidettävä höyrypuhdistuslaite on valmiina käyttöön, vesisäiliö hehkuu sinisenä.

- ◆ Nosta lukituskytkin (2) ylös ja vedä liipaisinkytkintä (3). Höyryä alkaa muodostua muutaman sekunnin kuluttua.
- ◆ Sammuta laite vapauttamalla liipaisinkytkin (3) ja painamalla virtakytkintä (1).

Huomio! Tyhjennä käsin pidettävä höyrypuhdistuslaite aina käytön jälkeen.

Huomio! Höyryä voi muodostua vielä jonkin aikaa liipaisinkytkimen (3) vapauttamisen jälkeen. Tämä on normaalia. Sammuta laite ja anna sen jäähtyä ennen lisävarusteiden irrottamista.

Vinkkejä parhaimman tuloksen saamiseksi

Yleistä

Huomio! Älä koskaan käytä höyrymoppia ilman puhdistuslevyä.

- ◆ Johtopidikkeen (17) avulla voit pitää johdon höyrymopin käytön aikana poissa työskentelyalueelta.
- ◆ Imuroi tai lakaise lattia aina ennen höyrymopin käyttöä.
- ◆ Helpoin tapa käyttää laitetta on kallistaa kahva 45 asteen kulmaan ja puhdistaa hitaasti pieni alue kerrallaan.
- ◆ Älä käytä höyrymopin kanssa kemiallisia puhdistusaineita. Vinyyli- tai linoleumilattioidella olevat pinttyneet tahrat voidaan poistaa päästämällä alueelle ylimääräistä höyryä höyrynpäästöpainikkeella tai käsittelemällä tahrat miedolla puhdistusaineella ja vedellä ennen höyrymopin käyttöä.

Höyrypuhdistus mopin avulla

- ◆ Kiinnitä käsin pidettävä höyrypuhdistuslaite (5) höyrymopin runkoon (9).
- ◆ Aseta puhdistuslevy (12) lattialle niin, että tarranauhapuoli on ylöspäin.
- ◆ Nosta höyrymoppi irti pysäköintimatolta (13) ja paina se kevyesti puhdistuslevyn (12) päälle.
- ◆ Aseta höyrymoppi pysäköintimaton päälle.
- ◆ Kytke höyrymoppi verkkovirtaan.
- ◆ Paina virtakytkintä (1). Höyrymoppi lämpenee noin 15 sekunnissa.
- ◆ Paina Autoselect™-painiketta (6), kunnes se on halutun asetuksen kohdalla.
- ◆ Kahvan (10) vetäminen taakse aktivoi höyrypumpun. Muutaman sekunnin kuluttua höyrytyspäästä alkaa nousta höyryä.

Huomautus: Höyryn muodostuminen voi kestää 45 sekuntia ensimmäisen täytön tai kuivakäytön jälkeen.

- ◆ Kestää muutaman sekunnin, ennen kuin höyry pääsee puhdistuslevyyn. Höyrymoppi liukuu nyt kevyesti puhdistettavan tai desinfioitavan pinnan yli.
- ◆ Puhdista lattia perusteellisesti liikuttamalla höyrymoppia hitaasti työntämällä ja vetämällä.

Huomautus: Voit poistaa höyrypumpun käytön aikana käytöstä kääntämällä kahvan pystyasentoon. Tämän kätevän toiminnon avulla voit asettaa höyrymopin lyhyeksi aikaa pysäköintimaton päälle, kun siirät huonekaluja, ja sitten jatkaa siivoamista ilman, että sinun tarvitsisi sammuttaa laitetta.

- ◆ Kun olet lopettanut höyrymopin käytön, palauta kahva (10) pystyasentoon, katkaise laitteen virta, aseta laite pysäköintimaton (13) päälle ja odota, kunnes höyrymoppi on jäähtynyt. (noin viisi minuuttia)

Huomio! On tärkeää valvoa vesisäiliössä olevan veden määrää. Jos haluat täyttää vesisäiliön ja jatkaa puhdistamista tai desinfiointia, palauta kahva (10) pystyasentoon ja katkaise höyrymopin virta. Irrota laite pistorasiasta ja täytä vesisäiliö (8).

Huomio! Älä jätä höyrymoppia pidemmäksi ajaksi yhteen paikkaan. Aseta höyrymoppi aina pysäköintimaton (13) päälle niin, että kahva (10) on pystyasennossa, ja varmista, että höyrymopin virta on katkaistu, kun laite ei ole käytössä.

Mattojen siistiminen

- ◆ Aseta puhdistuslevy (12) lattialle niin, että tarranauhapuoli on ylöspäin.
- ◆ Nosta höyrymoppi irti pysäköintimatolta (13) ja paina se kevyesti puhdistuslevyn (12) päälle.
- ◆ Aseta mattokappale (14) lattialle.
- ◆ Paina höyrymoppi kevyesti mattokappaleen (14) päälle niin, että se napsahtaa paikalleen.
- ◆ Aseta höyrymoppi pysäköintimaton päälle. (13)
- ◆ Kytke höyrymoppi verkkovirtaan.
- ◆ Paina virtakytkintä (1). Höyrymoppi lämpenee noin 15 sekunnissa.
- ◆ Paina Autoselect™-painike (6) Puu/laminaatti-asetuksen kohdalle.
- ◆ Kahvan (10) vetäminen taakse aktivoi höyrypumpun. Muutaman sekunnin kuluttua höyrytyspäästä alkaa nousta höyryä.

Huomautus: Höyryn muodostuminen voi kestää 45 sekuntia ensimmäisen täytön tai kuivakäytön jälkeen.

- ◆ Siisti matto perusteellisesti liikuttamalla höyrymoppia hitaasti työntämällä ja vetämällä.

Huomautus: Voit poistaa höyrypumpun käytön aikana käytöstä kääntämällä kahvan (10) pystyasentoon. Tämän kätevän toiminnon avulla voit asettaa höyrymopin pysäköintimaton (13) päälle huonekalujen siirtämiseksi ilman, että sinun tarvitsisi sammuttaa laitetta.

- ◆ Kun olet lopettanut höyrymopin käytön, palauta kahva (10) pystyasentoon, katkaise laitteen virta, aseta laite pysäköintimaton (13) päälle ja odota, kunnes höyrymoppi on jäähtynyt. (noin viisi minuuttia)

Huomio! Jos kädessä pidettävän höyrypuhdistuslaitteen ja höyrymopin rungon välisestä liitoksesta nousee höyryä, katkaise laitteen virta ja irrota laite pistorasiasta. Anna laitteen jäähtyä. Irrota käsin pidettävä höyrypuhdistuslaite höyrymopin rungosta. Tarkista höyrysuuttimen (4) ja letkun (23) sinetti (22) ennen jokaista käyttökertaa (kuva H). Jos sinetti puuttuu tai se on vahingoittunut, ota yhteyttä lähimpään valtuutettuun huoltoliikkeeseen. Älä käytä laitetta. Jos sinetti on hyvässä kunnossa, kiinnitä käsin pidettävä höyrypuhdistuslaite höyrymopin runkoon ja varmista, että se on tukevasti paikallaan.

Huomio! On tärkeää valvoa vesisäiliössä olevan veden määrää. Jos haluat täyttää vesisäiliön ja jatkaa puhdistamista tai desinfiointia, palauta kahva (10) pystyasentoon ja katkaise höyrymopin virta. Irrota laite pistorasiasta ja täytä vesisäiliö (8).

Huomio! Älä jätä höyrymoppia pidemmäksi ajaksi yhteen paikkaan. Aseta höyrymoppi aina pysäköintimaton (13) päälle niin, että kahva (10) on pystyasennossa, ja varmista, että höyrymopin virta on katkaistu, kun laite ei ole käytössä.

Käytön jälkeen (kuvat L ja M)

- ◆ Palauta kahva (10) pystyasentoon ja katkaise höyrymopin virta.
- ◆ Aseta höyrymoppi pysäköintimaton (13) päälle ja odota, kunnes laite on jäähtynyt. (noin viisi minuuttia)
- ◆ Irrota höyrymoppi pistorasiasta.
- ◆ Tyhjennä vesisäiliö (8).
- ◆ Irrota puhdistuslevy (12) ja huuhtele se seuraavaa käyttökertaa varten. (Noudata puhdistuslevyn painettuja huuhteluohjeita.)
- ◆ Kiedo virtajohto johtokoukkujen (15 ja 16) ympärille.

Huomautus: Ylempää johtokoukku (16) kiertämällä virtajohto voidaan vapauttaa helposti seuraavaa käyttökertaa varten.

- ◆ Napsauta virtajohto pistokkeen vieressä olevaan johtopidikkeeseen (29).
- ◆ Aseta höyrymoppi pysäköintimaton (13) päälle säilytystä varten.

Huomautus: Kun kahva (10) on pystyasennossa sekä virtajohto on kiedottu siististi johtokoukkuihin (15 ja 16) ja kiinnitetty johtopidikkeeseen (29), höyrymoppi pysyy pystyssä säilytystä varten. Kädensijassa (31) on myös ripustuspidike (30), jonka avulla höyrymoppi voidaan ripustaa seinällä olevaan koukkuun. Varmista aina, että seinäkoukku pystyy kantamaan höyrymopin painon turvallisesti.

Puhdistaminen käsin pidettävän höyrypuhdistuslaitteen avulla

- ◆ Kiinnitä tarvittava lisävaruste.
- ◆ Kytke käsin pidettävä höyrypuhdistuslaite pistorasiaan.
- ◆ Paina virtakytkintä (1). Käsin pidettävä höyrypuhdistuslaite lämpenee noin 15 sekunnissa.
- ◆ Aktivoi höyrypumppu nostamalla lukituskytkin (2) ylös ja vetämällä liipaisinkytkintä (3). Muutaman sekunnin kuluttua lisävarusteesta alkaa nousta höyryä.

Huomautus: Höyryn muodostuminen voi kestää 45 sekuntia ensimmäisen täytön tai kuivakäytön jälkeen.

Huomautus: Voit poistaa höyrypumppuun käytön aikana käytöstä vapauttamalla liipaisinkytkimen. Tämän kätevän toiminnon avulla voit asettaa käsin pidettävän höyrypuhdistuslaitteen lyhyeksi aikaa pysäköintimaton päälle, kun siirret huonekaluja, ja sitten jatkaa siivoamista ilman, että sinun tarvitsisi sammuttaa laitetta.

- ◆ Kun olet lopettanut käsin pidettävän höyrypuhdistuslaitteen käytön, vapauta liipaisinkytkin (3), katkaise laitteen virta ja irrota laite pistorasiasta. Odota, kunnes höyrymoppi on jäähtynyt, ennen kuin varastoit sen. (noin viisi minuuttia)

Huomio! On tärkeää valvoa vesisäiliössä olevan veden määrää. Jos haluat täyttää vesisäiliön ja jatkaa puhdistamista tai desinfiointia, katkaise käsin pidettävän höyrypuhdistuslaitteen virta. Irrota laite pistorasiasta ja täytä vesisäiliö (8).

Huomio! Höyryä voi muodostua vielä jonkin aikaa liipaisinkytkimen (3) vapauttamisen jälkeen. Tämä on normaalia. Sammuta laite ja anna sen jäähtyä ennen lisävarusteiden irrottamista.

Tekniset tiedot

		FSMH1621 (Tyyppi 1)
Jännite	V _{ac}	230
Virta	W	1600
Säiliön tilavuus	ml	350
Paino	kg	3.6

Vianmääritys

Jos laite ei näytä toimivan oikein, noudata seuraavia ohjeita. Jos tämä ei auta, ota yhteys paikalliseen Black & Decker -huoltoiliikkeeseen.

Ongelma	Vaihe	Mahdolliset ratkaisut
Höyrymoppi ei käynnisty.	1	Tarkista, että laite on kytketty pistorasiaan.
	2	Tarkista, että laite on kytketty päälle virtakytkimestä (1).
	3	Tarkista pistokkeen sulake.
Digitaaliset hallintalaitteet eivät syty.	4	Tarkista, että höyrymopin kahva (10) on työnnetty tiukasti höyrymopin runkoon (9). Tarkista, että kahvassa oleva nuoli on samansuuntainen höyrymopin rungon (9) yläosan kanssa.
	5	Tarkista, että käsin pidettävä höyrypuhdistuslaite (5) on lukittu tukevasti paikalleen höyrymopin runkoon (9).
	6	Tarkista vaihe 1, ja sitten vaiheet 2 ja 3.
Höyrymoppi ei tuota höyryä.	7	Höyrymoppi tuottaa höyryä vain, kun kahva on vedetty taakse pystyasennosta.
	8	Tarkista, että vesisäiliö (8) on täynnä. HUOMAUTUS: Höyryn muodostuminen voi kestää 45 sekuntia ensimmäisen täytön tai kuivakäytön jälkeen.
	9	Tarkista, että höyrytyspää (11) on lukittu tukevasti paikalleen höyrymopin runkoon (9).
	10	Tarkista vaihe 5, ja sitten vaiheet 1, 2 ja 3.

Ongelma	Vaihe	Mahdolliset ratkaisut
Digitaaliset hallintalaitteet menevät pois päältä käytön aikana.	11	Tarkista vaihe 4, ja sitten vaiheet 1, 2 ja 3
Höyrymoppi ei tuota höyryä käytön aikana.	12	Tarkista vaihe 7, ja sitten vaiheet 8, 9, 5 ja 3.
Höyrymoppi tuottaa liikaa höyryä käytön aikana.	13	Höyrymopissa on kolme asetusta. Paina Autoselect-painiketta (6), jos haluat vähentää tuotetun höyryn määrää.
	14	Tarkista, että höyrynpäästöpainiketta (28) ei ole painettu.
Höyrymoppi tuottaa liian vähän höyryä käytön aikana.	15	Höyrymopissa on kolme asetusta. Paina Autoselect-painiketta (6), jos haluat lisätä tuotetun höyryn määrää.
	16	Paina höyrynpäästöpainiketta (28), jos haluat tilapäisesti lisätä höyryn määrää.
Käsin pidettävä höyrypuhdistuslaite ei tuota höyryä vedettäessä liipasimesta.	17	Käsin pidettävässä höyrypuhdistuslaitteessa on lukituskytkin. Nosta lukituskytkin (2) ylös ja vedä liipaisinkytkintä (3). Höyryä tuotetaan parin sekunnin jälkeen.
	18	Tarkista vaihe 8, ja sitten vaiheet 1, 2 ja 3.
Käsin pidettävä höyrypuhdistuslaite tuottaa liian vähän höyryä käytön aikana.	19	Käsin pidettävä höyrypuhdistuslaite tuottaa höyryä 15 sekunnin jälkeen ja saavuttaa enimmäishöyryvirtauksen 45 sekunnin jälkeen.
Käsin pidettävä höyrypuhdistuslaite ei irtoa höyrymopin rungosta.	20	Paina voimakkaasti käsin pidettävän höyrypuhdistuslaitteen vapautuspainiketta (20) alas ja vedä sitten käsin pidettävä höyrypuhdistuslaite (5) höyrymopin rungosta (9).
Lisävarusteet putoavat laitteesta.	21	Katso kaikkien osien ja lisävarusteiden oikea asennus kokoamista käsittelevästä oppaan luvusta.
Höyryä nousee odottamattomasta laitteen osasta.	22	Katso kaikkien osien ja lisävarusteiden oikea asennus kokoamista käsittelevästä oppaan luvusta.
Mistä saan lisätietoja/lisävarusteita höyrymoppiin.	23	www.blackanddecker.fi/steammp

Ενδειγμένη χρήση

Η ηλεκτρική σκούπα ατμού της Black & Decker έχει σχεδιαστεί για την απολύμανση και τον καθαρισμό στεγανοποιημένου σκληρού ξύλου, στεγανοποιημένου στρωματικού υλικού, δαπέδων από λινόταπητα, βινύλιο, κεραμικά πλακίδια, πέτρα και μάρμαρο, καθώς και για το φρεσκάρισμα χαλιών. Η συσκευή αυτή προορίζεται μόνο για εσωτερική οικιακή χρήση.



Προειδοποίηση! Διαβάστε προσεκτικά όλο το περιεχόμενο του εγχειριδίου 'Ασφάλεια, Συντήρηση, Σέρβις' πριν χρησιμοποιήσετε αυτήν τη συσκευή.

Διαβάστε προσεκτικά όλο το περιεχόμενο αυτού του εγχειριδίου, πριν χρησιμοποιήσετε τη συσκευή.

Χαρακτηριστικά



Αυτή η συσκευή διαθέτει ορισμένα ή όλα από τα παρακάτω χαρακτηριστικά.

1. Διακόπτη ON/Off
2. Κουμπί ασφάλισης
3. Διακόπτη-σκανδάλη
4. Ακροφύσιο ατμού
5. Αποκαθαριστή χειρός
6. Κουμπί Autoselect™
7. Τάπα πλήρωσης
8. Δεξαμενή νερού
9. Σώμα της ηλεκτρικής σκούπας ατμού
10. Λαβή
11. Κεφαλή ατμού
12. Εξάρτημα καθαρισμού κεφαλής ατμού
13. Πατάκι απόθεσης
14. Εξάρτημα χαλιών
15. Κάτω άγκιστρο τακτοποίησης καλωδίου
16. Άνω άγκιστρο τακτοποίησης καλωδίου
17. Κλιπ διαχείρισης καλωδίου
18. Κανάτα

Αξεσουάρ

Αυτή η συσκευή περιέχει ορισμένα από τα ακόλουθα αξεσουάρ και άλλα είναι διαθέσιμα για αγορά στην ιστοσελίδα Black & Decker.

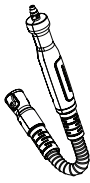
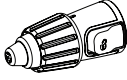
Η απόδοση της συσκευής σας εξαρτάται από τα αξεσουάρ που χρησιμοποιούνται. Τα αξεσουάρ της Black & Decker έχουν κατασκευαστεί μηχανικά με βάση πρότυπα υψηλής ποιότητας και είναι σχεδιασμένα να ενισχύουν την απόδοση της συσκευής σας. Με τη χρήση αυτών των αξεσουάρ, θα εξασφαλίσετε την καλύτερη δυνατή απόδοση της συσκευής σας.

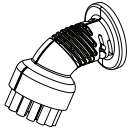
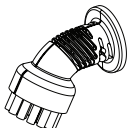
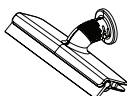
	Εύκαμπτος σωλήνας και λαβή Για την άνετη χρήση όλων των αξεσουάρ.
	Μεταβλητό ακροφύσιο απελευθέρωσης ατμού Για μεγαλύτερη πίεση απελευθέρωσης ατμού, περιστρέψτε για να αλλάξετε τον τρόπο ψεκασμού της απελευθέρωσης ατμού.
	Μικρή βούρτσα (μπλε) Για καθαρισμό του μπάνιου.
	Μικρή βούρτσα (κίτρινη) Για καθαρισμό της κουζίνας.
	Μικρή βούρτσα (πράσινη) Για καθαρισμό της τουαλέτας.
	Μικρό εξάρτημα περισυλλογής υγρών Για καθαρισμό γυάλινης πόρτας και παραθύρων. Προειδοποίηση! Μη χρησιμοποιείτε το εξάρτημα περισυλλογής υγρών παραθύρου σε παγωμένο παράθυρο. Μπορεί να έχει ως αποτέλεσμα το σπάσιμο του γυαλιού.

Συναρμολόγηση

Προειδοποίηση! Πριν επιχειρήσετε οποιαδήποτε από τις παρακάτω εργασίες, βεβαιωθείτε ότι η συσκευή είναι απενεργοποιημένη, έχει αποσυνδεθεί από την πρίζα, είναι κρύα και δεν περιέχει καθόλου νερό.

Τοποθέτηση της λαβής (Εικ. Α)

- ◆ Σύρετε το κάτω άκρο της λαβής (10) στο άνω άκρο του σώματος της ηλεκτρικής σκούπας ατμού (9) μέχρι να κουμπώσει στη θέση του. Το βέλος που βρίσκεται επάνω στη λαβή (10) πρέπει να ευθυγραμμιστεί με το επάνω μέρος του σώματος της ηλεκτρικής σκούπας ατμού (9).

Τοποθέτηση της κεφαλής ατμού (Εικ. Β)

- ◆ Σύρετε το κάτω άκρο του σώματος της ηλεκτρικής σκούπας ατμού (9) στην κεφαλή ατμού (11) μέχρι να κουμπώσει στη θέση του.

- ◆ Η κεφαλή ατμού μπορεί να αφαιρεθεί από το σώμα της ηλεκτρικής σκούπας ατμού πιέζοντας το κουμπί απελευθέρωσης κεφαλής ατμού (19) και τραβώντας το σπασμό της ηλεκτρικής σκούπας ατμού (9) από την κεφαλή ατμού (11).

Τοποθέτηση του ατμοκαθαριστή χειρός (Εικ. C)

- ◆ Κρατώντας το πίσω μέρος του σώματος της ηλεκτρικής σκούπας ατμού (9) Σπρώξτε τον ατμοκαθαριστή χειρός (5) δυνατά στο σώμα της ηλεκτρικής σκούπας ατμού (9) έως ότου ασφαλίσει στη θέση του, κάνοντας το χαρακτηριστικό ήχο.

Προσοχή! Να βεβαιώνετε πάντα ότι ο ρυθμιστής λαβής ανάβει για να επιβεβαιωθεί ότι η συσκευή είναι στη σωστή θέση.

Προειδοποίηση! Ελέγξτε το παρέμβυσμα (22 Εικ. Η) στο ακροφύσιο ατμού (4) πριν τοποθετήσετε την ηλεκτρική σκούπα ατμού χειρός στο σώμα της ηλεκτρικής σκούπας ατμού. Εάν το παρέμβυσμα δεν υπάρχει ή παρουσιάζει ζημιές, επικοινωνήστε με το πλησιέστερο εξουσιοδοτημένο κέντρο επισκευών σας. Μη χρησιμοποιείτε τη συσκευή.

Αφαίρεση του ατμοκαθαριστή χειρός (Εικ. C)

- ◆ Πιέστε το κουμπί απελευθέρωσης (19) προς κάτω και τραβήξτε τον ατμοκαθαριστή χειρός (5) από το σώμα της ηλεκτρικής σκούπας ατμού

Τοποθέτηση του εξαρτήματος καθαρισμού (Εικ. Δ)

Αναλλακτικά εξαρτήματα καθαρισμού διατίθενται από τα εμπορικά σημεία πώλησης προϊόντων Black & Decker: - Εξάρτημα καθαρισμού κεφαλής ατμού - αριθ. κατ. FSMP20-XJ).

- ◆ Τοποθετήστε ένα εξάρτημα καθαρισμού (12) στο δάπεδο με την πλευρά με το velcro στραμμένη προς τα πάνω.
- ◆ Πιέστε ελαφρά την ηλεκτρική σκούπα ατμού πάνω στο εξάρτημα καθαρισμού (12).

Προσοχή! Όταν δεν λειτουργεί, τοποθετείτε πάντα την ηλεκτρική σκούπα ατμού στο πατάκι απόθεσης (13) με τη λαβή (10) σε όρθια θέση και όταν δεν χρησιμοποιείται, βεβαιωθείτε ότι η ηλεκτρική σκούπα ατμού είναι απενεργοποιημένη.

Αφαίρεση ενός εξαρτήματος καθαρισμού (Εικ. Ε)

Προσοχή! Να φοράτε πάντοτε κατάλληλα παπούτσια όταν αλλάζετε το εξάρτημα καθαρισμού στην ηλεκτρική σκούπα ατμού. Μη φοράτε παντόφλες ή υποδήματα που αφήνουν τα δάχτυλα ακάλυπτα.

- ◆ Επαναφέρετε τη λαβή (10) σε όρθια θέση και θέστε την ηλεκτρική σκούπα ατμού στη θέση 'OFF'.
- ◆ Τοποθετήστε την ηλεκτρική σκούπα ατμού στο πατάκι απόθεσης και περιμένετε έως ότου κρυώσει. (περίπου πέντε λεπτά)

- ◆ Τοποθετήστε το εμπρός μέρος του παπουτσιού σας επάνω στη γλωπίδα αφαιρέσης του εξαρτήματος καθαρισμού (21) και πιέστε δυνατά προς τα κάτω.
- ◆ Ανασηκώστε την ηλεκτρική σκούπα ατμού από το εξάρτημα καθαρισμού.

Προσοχή! Όταν δεν λειτουργεί, τοποθετείτε πάντα την ηλεκτρική σκούπα ατμού στο πατάκι απόθεσης (13) με τη λαβή (10) σε όρθια θέση και όταν δεν χρησιμοποιείται, βεβαιωθείτε ότι η ηλεκτρική σκούπα ατμού είναι απενεργοποιημένη.

Πλήρωση της δεξαμενής νερού (Εικ. F)

Αυτός ο ατμοκαθαριστής διαθέτει ένα σύστημα κατά των αλάτων, το οποίο συμβάλλει στην παράταση της διάρκειας ζωής του συστήματος.

Σημείωση: Γεμίστε τη δεξαμενή νερού με καθαρό νερό βρύσης.

Σημείωση: Σε περιοχές με πολύ σκληρό νερό, συνιστάται η χρήση απιονισμένου νερού.

- ◆ Ανοίξτε την τάπα πλήρωσης (7) ανασηκώνοντάς την.
- ◆ Με τη χρήση της κανάτας, γεμίστε τη δεξαμενή νερού (8) με νερό.

Προειδοποίηση! Η δεξαμενή νερού διαθέτει χωρητικότητα 0.35 λίτρων.

- ◆ Επανατοποθετήστε την τάπα πλήρωσης (7).

Σημείωση: Βεβαιωθείτε ότι η τάπα πλήρωσης έχει κλείσει με ασφάλεια.

Σημείωση: Όταν δεν είναι σε χρήση, η κανάτα (18) μπορεί να κουμπώνει στη λαβή για πρακτική αποθήκευση.

Σημείωση: Μη χρησιμοποιείτε χημικά καθαριστικά με την ηλεκτρική σκούπα ατμού.

Τοποθέτηση του εξαρτήματος χαλιών (Εικ. G) (Για χρήση σε χαλιά μόνο)

- ◆ Τοποθετήστε το εξάρτημα χαλιών στο δάπεδο.
- ◆ Συνδέστε ένα εξάρτημα καθαρισμού στη συσκευή.
- ◆ Πιέστε ελαφρά την ηλεκτρική σκούπα ατμού επάνω στο εξάρτημα χαλιών (14) μέχρι να ασφαλίσει στη θέση της, κάνοντας το χαρακτηριστικό ήχο.

Προσοχή! Όταν δεν λειτουργεί, τοποθετείτε πάντα την ηλεκτρική σκούπα ατμού στο πατάκι απόθεσης (13) με τη λαβή (10) σε όρθια θέση και όταν δεν χρησιμοποιείται, βεβαιωθείτε ότι η ηλεκτρική σκούπα ατμού είναι απενεργοποιημένη.

Αφαίρεση του εξαρτήματος χαλιών (Εικ. G)

Προσοχή! Να φοράτε πάντα κατάλληλα παπούτσια, όταν αλλάζετε το εξάρτημα χαλιών στην ηλεκτρική σκούπα ατμού. Μη φοράτε παντόφλες ή υποδήματα που αφήνουν τα δάχτυλα ακάλυπτα.

- ◆ Επαναφέρετε τη λαβή (10) σε όρθια θέση και θέστε την ηλεκτρική σκούπα ατμού στη θέση 'OFF'.

- ♦ Τοποθετήστε την ηλεκτρική σκούπα ατμού στο πατάκι απόθεσης και περιμένετε έως ότου κρυώσει. (περίπου πέντε λεπτά)
- ♦ Τοποθετήστε το εμπρός μέρος του παπουτσιού σας επάνω στη γλωπίδα αφαίρεσης του εξαρτήματος χαλιών (33) και πιέστε δυνατά προς τα κάτω.
- ♦ Ανασηκώστε την ηλεκτρική σκούπα ατμού από το εξάρτημα χαλιών (14).

Προσοχή! Όταν δεν λειτουργεί, τοποθετείτε πάντα την ηλεκτρική σκούπα ατμού στο πατάκι απόθεσης (13) με τη λαβή (10) σε όρθια θέση και όταν δεν χρησιμοποιείται, βεβαιωθείτε ότι η ηλεκτρική σκούπα ατμού είναι απενεργοποιημένη.

Τοποθέτηση του σωλήνα και των αξεσουάρ στον ατμοκαθαριστή χειρός (Εικ. Η & Ι)

Προειδοποίηση! Ελέγξτε το παρέμβυσμα (22) στο ακροφύσιο ατμού (4) και το σωλήνα (23) πριν από κάθε χρήση. Εάν το παρέμβυσμα δεν υπάρχει ή παρουσιάζει ζημιές, τότε επικοινωνήστε με το πλησιέστερο εξουσιοδοτημένο κέντρο επισκευών σας. Μη χρησιμοποιείτε τη συσκευή.

Τοποθέτηση του σωλήνα (Εικ. Ζ)

- ♦ Πιέστε τα κλιπ (24) και στις δυο πλευρές του σωλήνα (23).
- ♦ Πιέστε το σωλήνα (23) στο ακροφύσιο ατμού (4) και απελευθερώστε τα κλιπ (24).

Σημαντικό! Βεβαιωθείτε ότι ο σωλήνας (23) έχει ασφαλιστεί σωστά, πριν χρησιμοποιήσετε τον ατμοκαθαριστή χειρός. Εάν ο ατμός διαφεύγει από το σημείο ένωσης, τότε ο σωλήνας δεν έχει τοποθετηθεί σωστά, αφήστε τη συσκευή να κρυώσει και τότε αφαιρέστε και τοποθετήστε εκ νέου το σωλήνα.

Τοποθέτηση του μεταβλητού ακροφύσιου απελευθέρωσης ατμού (Εικ. Ι)

- ♦ Πιέστε τα κλιπ (26) και στις δυο πλευρές του μεταβλητού ακροφύσιου απελευθέρωσης ατμού (27).
- ♦ Πιέστε το μεταβλητό ακροφύσιο απελευθέρωσης ατμού στο ακροφύσιο ατμού (4) ή στο σωλήνα (23) και απελευθερώστε τα κλιπ (26).

Σημαντικό! Βεβαιωθείτε ότι το μεταβλητό ακροφύσιο απελευθέρωσης ατμού (27) έχει ασφαλιστεί σωστά, πριν χρησιμοποιήσετε τον ατμοκαθαριστή χειρός. Εάν ο ατμός διαφεύγει από το σημείο ένωσης, τότε το μεταβλητό ακροφύσιο απελευθέρωσης ατμού δεν έχει τοποθετηθεί σωστά, αφήστε τη συσκευή να κρυώσει και τότε αφαιρέστε και τοποθετήστε εκ νέου το μεταβλητό ακροφύσιο απελευθέρωσης ατμού.

Τοποθέτηση άλλων αξεσουάρ (Εικ. Η)

- ♦ Ευθυγραμμίστε τις προεξοχές στο σωλήνα με τις εσοχές στο αξεσουάρ.
- ♦ Πιέστε το αξεσουάρ (25) στο σωλήνα (23) και περιστρέψτε αριστερόστροφα, έως ότου το αξεσουάρ ασφαλίσει στη θέση του κάνοντας το χαρακτηριστικό ήχο.

Σημείωση! Το μεταβλητό ακροφύσιο απελευθέρωσης ατμού είναι δυνατό να χρησιμοποιηθεί χωρίς το σωλήνα, τοποθετώντας το απευθείας στο ακροφύσιο ατμού. Όλα τα άλλα αξεσουάρ πρέπει να συνδεθούν στο σωλήνα για χρήση.

Αφαίρεση του σωλήνα και των αξεσουάρ (Εικ. Η & Ι)

Προειδοποίηση! Το ακροφύσιο ατμού, το μεταβλητό ακροφύσιο απελευθέρωσης ατμού, ο σωλήνας και τα αξεσουάρ θερμαίνονται κατά τη χρήση. Αφήστε τη συσκευή και όλα τα αξεσουάρ να κρυώσουν πριν την αφαίρεση οποιουδήποτε αξεσουάρ.

Αφαίρεση ενός αξεσουάρ (Εικ. Η)

- ♦ Περιστρέψτε το αξεσουάρ (25) δεξιόστροφα και μετά τραβήξτε το από το σωλήνα (23).

Αφαίρεση του σωλήνα (Εικ. Η)

- ♦ Πιέστε τα κλιπ (24) και στις δυο πλευρές του σωλήνα (23) και τραβήξτε τον από το ακροφύσιο ατμού (4).

Αφαίρεση του μεταβλητού ακροφύσιου απελευθέρωσης ατμού (Εικ. Ι)

- ♦ Πιέστε τα κλιπ (26) και στις δυο πλευρές του μεταβλητού ακροφύσιου απελευθέρωσης ατμού (27) και τραβήξτε το από το ακροφύσιο ατμού (4).

Χρήση

Σημαντικό! Αυτή η συσκευή σκοτώνει το 99.9% των βακτηρίων και των μικροβίων, όταν χρησιμοποιείται σύμφωνα με αυτό το εγχειρίδιο και με τοποθετημένο το εξάρτημα μικροβίων και με συνεχή χρόνο λειτουργίας 90 δευτερολέπτων.

Ενεργοποίηση και απενεργοποίηση (Ηλεκτρική σκούπα ατμού)

- ♦ Για να ενεργοποιήσετε τη συσκευή, πατήστε το κουμπί ON/OFF (1). Για να ζεσταθεί η ηλεκτρική σκούπα ατμού, χρειάζονται περίπου 15 δευτερόλεπτα.

Σημείωση: Όταν ενεργοποιείται για πρώτη φορά η ηλεκτρική σκούπα ατμού ενεργοποιείται, η δεξαμενή νερού φωτίζεται κόκκινη. Μόλις η ηλεκτρική σκούπα ατμού είναι έτοιμη για χρήση η δεξαμενή νερού φωτίζεται μπλε.

- ♦ Για να απενεργοποιήσετε τη συσκευή, πατήστε το κουμπί ON/OFF (1).



Προσοχή! Μην αφήνετε ποτέ την ηλεκτρική σκούπα ατμού στο ίδιο σημείο σε οποιαδήποτε επιφάνεια για οποιοδήποτε χρονικό διάστημα. Όταν δεν λειτουργεί, τοποθετείτε πάντα την ηλεκτρική σκούπα ατμού στο πατάκι απόθεσης (13) με τη λαβή (10) σε όρθια θέση και όταν δεν χρησιμοποιείται, βεβαιωθείτε ότι η ηλεκτρική σκούπα ατμού είναι απενεργοποιημένη.

Προσοχή! Αδειάζετε πάντα την ηλεκτρική σκούπα ατμού μετά τη χρήση.

Σημείωση: Κατά την πρώτη πλήρωση ή μετά την ξηρή λειτουργία, μπορεί να χρειαστούν μέχρι και 45 δευτερόλεπτα για την παραγωγή ατμού.

Τεχνολογία Autoselect™ (Εικ. 1)

Αυτή η ηλεκτρική σκούπα ατμού είναι εξοπλισμένη με ένα κουμπί Autoselect™ (6) που διαθέτει διάφορες εφαρμογές καθαρισμού. Χρησιμοποιούνται για την επιλογή του σωστού τρόπου λειτουργίας για τη δική σας εργασία καθαρισμού. Κατά τη χρήση του Autoselect™, επιλέξτε μια από τις παρακάτω εφαρμογές πιέζοντας το κουμπί autoselect (6) μέχρι να επιλεγεί η απαιτούμενη ρύθμιση:

	Ξύλο/Laminare
	Πέτρα/Μάρμαρο
	Πλακάκια/Βινύλιο

Η ηλεκτρική σκούπα ατμού θα επιλέξει τη σωστή ποσότητα ατμού που απαιτείται για τη συγκεκριμένη εργασία καθαρισμού σας.

Σημείωση: Ελέγχετε πάντα ότι χρησιμοποιείτε τη σωστή ρύθμιση πριν χρησιμοποιήσετε την ηλεκτρική σκούπα ατμού σας. Για μεγαλύτερη άνεση, η ηλεκτρική σκούπα ατμού κρατάει στη μνήμη την τελευταία ρύθμιση που εσείς επιλέξατε.

Απελευθέρωση ατμού (Εικ. 1)

Η ηλεκτρική σκούπα ατμού είναι εξοπλισμένη με ένα κουμπί απελευθέρωσης ατμού, για να βοηθάει στην αφαίρεση επίμονων λεκέδων.

◆ Κατά τη χρήση, πιέστε το κουμπί απελευθέρωσης ατμού (28), για να εφαρμόσετε μεγαλύτερη καθαριστική δύναμη.

Σημείωση: Η απελευθέρωση ατμού θα διαρκέσει 10 δευτερόλεπτα και στη συνέχεια η ηλεκτρική σκούπα ατμού θα επανέλθει στην επιλεγμένη ρύθμιση.

Ενεργοποίηση και απενεργοποίηση (Ατμοκαθαριστής χειρός) (Εικ. Κ)

◆ Για να ενεργοποιήσετε τη συσκευή, πατήστε το κουμπί ON/OFF (1). Για να ζεσταθεί ο ατμοκαθαριστής χειρός, χρειάζονται περίπου 15 δευτερόλεπτα.

Σημείωση: Όταν ενεργοποιείται για πρώτη φορά ο ατμοκαθαριστής χειρός, η δεξαμενή νερού φωτίζεται κόκκινη. Μόλις ο ατμοκαθαριστής χειρός είναι έτοιμος για χρήση η δεξαμενή νερού φωτίζεται μπλε.

◆ Σηκώστε το διακόπτη ασφαλισής (2) και τραβήξτε το διακόπτη-σκανδάλη (3). Μετά από λίγα δευτερόλεπτα θα ξεκινήσει η παραγωγή ατμού.

◆ Προκειμένου να απενεργοποιήσετε τη συσκευή, απελευθερώστε το διακόπτη-σκανδάλη (3) και μετά πιέστε το κουμπί ON/OFF (1).

Προσοχή! Αδειάζετε πάντα τον ατμοκαθαριστή χειρός μετά τη χρήση.

Προσοχή! Ο ατμός ενδέχεται να συνεχίσει να παράγεται για λίγη ώρα από τη στιγμή που ο διακόπτης-σκανδάλη (3) απελευθερώθηκε, κάτι τέτοιο είναι φυσιολογικό. Απενεργοποιήστε τη συσκευή και αφήστε τη να κρυώσει πριν αφαιρέσετε οποιαδήποτε αξεσουάρ.

Συμβουλές για άριστη χρήση

Γενικά

Προσοχή! Μη χρησιμοποιείτε ποτέ την ηλεκτρική σκούπα ατμού χωρίς να έχετε πρώτα τοποθετήσει ένα εξάρτημα καθαρισμού.

◆ Κατά τη χρήση της ηλεκτρικής συσκευής ατμού, μπορείτε να χρησιμοποιήσετε το κλιπ διαχείρισης καλωδίου (17), για να κρατήσετε το καλώδιο εκτός της περιοχής εργασίας.

◆ Πριν από τη χρήση της ηλεκτρικής σκούπας ατμού, φροντίστε το πάτωμα να είναι καθαρισμένο είτε με ηλεκτρική σκούπα είτε με κανονική.

◆ Ο ευκολότερος τρόπος χρήσης της συσκευής είναι να γείρετε τη λαβή σε γωνία 45° και να καθαρίζετε αργά, καλύπτοντας μια μικρή περιοχή κάθε φορά.

◆ Μη χρησιμοποιείτε χημικά καθαριστικά με την ηλεκτρική σκούπα ατμού σας. Για να αφαιρέσετε επίμονους λεκέδες από δάπεδα βινυλίου ή λινόταππητα, μπορείτε να χρησιμοποιήσετε το κουμπί απελευθέρωσης ατμού για να απελευθερώσετε περισσότερο ατμό στην περιοχή ή να τους προ-επεξεργαστείτε με ένα ήπιο απορρυπαντικό και λίγο νερό πριν από τη χρήση της ηλεκτρικής σκούπας ατμού.

Καθαρισμός με ατμό με την ηλεκτρική σκούπα

◆ Τοποθετήστε τον ατμοκαθαριστή χειρός (5) στο σώμα της ηλεκτρικής σκούπας ατμού (9).

◆ Τοποθετήστε ένα εξάρτημα καθαρισμού (12) στο δάπεδο με την πλευρά με το velcro στραμμένη προς τα πάνω.

- ◆ Ανασηκώστε την ηλεκτρική σκούπα ατμού από το πατάκι απόθεσης (13) και πιέστε την ελαφρά πάνω στο εξάρτημα καθαρισμού (12).
- ◆ Τοποθετήστε την ηλεκτρική σκούπα ατμού στο πατάκι απόθεσης.
- ◆ Συνδέστε την ηλεκτρική σκούπα ατμού με την πρίζα.
- ◆ Πιέστε το κουμπί ON/OFF (1). Για να ξεσταθεί η ηλεκτρική σκούπα ατμού, χρειάζονται περίπου 15 δευτερόλεπτα.
- ◆ Πιέστε το κουμπί Autoselect™ (6) μέχρι να επιλεχθεί η απαιτούμενη ρύθμιση.
- ◆ Με το τράβηγμα της λαβής (10) προς τα πίσω ενεργοποιείται η αντλία ατμού. Μετά από λίγα δευτερόλεπτα θα αρχίσει να βγαίνει ατμός από την κεφαλή ατμού.

Σημείωση: Κατά την πρώτη πλήρωση ή μετά την ξηρή λειτουργία, μπορεί να χρειαστούν μέχρι και 45 δευτερόλεπτα για την παραγωγή ατμού.

- ◆ Χρειάζονται μερικά δευτερόλεπτα για να εισέλθει ο ατμός στο εξάρτημα καθαρισμού. Η ηλεκτρική σκούπα ατμού θα γλιστράει τώρα εύκολα πάνω στην επιφάνεια που πρόκειται να απολυμανθεί/καθαριστεί.
- ◆ Μετακινείτε αργά την ηλεκτρική σκούπα ατμού μπρος πίσω στο πάτωμα για να καθαριστεί καλά με ατμό κάθε τμήμα.

Σημείωση: Κατά τη χρήση, μπορείτε να απενεργοποιήσετε την αντλία ατμού επαναποθετώντας τη λαβή σε όρθια θέση. Αυτό το πρακτικό χαρακτηριστικό σας επιτρέπει να τοποθετήσετε την ηλεκτρική σκούπα ατμού στο πατάκι απόθεσης για ένα μικρό χρονικό διάστημα, έτσι ώστε να μπορέσετε να μετακινήσετε κάποια έπιπλα και μετά να συνεχίσετε τον καθαρισμό, χωρίς να χρειάζεται να απενεργοποιήσετε τη συσκευή.

- ◆ Όταν ολοκληρώσετε τη χρήση της ηλεκτρικής σκούπας ατμού, επαναφέρετε τη λαβή (10) σε όρθια θέση και θέστε τη στη θέση 'OFF', τοποθετήστε τη στο πατάκι απόθεσης (13) και περιμένετε μέχρι να κρυώσει. (περίπου πέντε λεπτά)

Προσοχή! Είναι σημαντικό να παρακολουθείται η στάθμη του νερού στη δεξαμενή νερού. Για να ξαναγεμίσετε τη δεξαμενή νερού και να συνεχίσετε την απολύμανση/καθαρισμό, επαναφέρετε τη λαβή (10) σε όρθια θέση και θέστε την ηλεκτρική σκούπα ατμού στη θέση 'OFF'. Αποσυνδέστε τη συσκευή από την πρίζα τούχου, ξαναγεμίστε τη δεξαμενή νερού (8).

Προσοχή! Μην αφήνετε ποτέ την ηλεκτρική σκούπα ατμού στο ίδιο σημείο σε οποιαδήποτε επιφάνεια για οποιοδήποτε χρονικό διάστημα. Όταν δεν λειτουργεί, τοποθετείτε πάντα την ηλεκτρική σκούπα ατμού στο πατάκι απόθεσης (13) με τη λαβή (10) σε όρθια θέση και όταν δεν χρησιμοποιείται, βεβαιωθείτε ότι η ηλεκτρική σκούπα ατμού είναι απενεργοποιημένη.

Φρεσκάρισμα χαλιών

- ◆ Τοποθετήστε ένα εξάρτημα καθαρισμού (12) στο δάπεδο με την πλευρά με το νελογο στραμμένη προς τα πάνω.
- ◆ Ανασηκώστε την ηλεκτρική σκούπα ατμού από το πατάκι απόθεσης (13) και πιέστε την ελαφρά πάνω στο εξάρτημα καθαρισμού (12).
- ◆ Τοποθετήστε το εξάρτημα χαλιών (14) στο δάπεδο.
- ◆ Πιέστε ελαφρά την ηλεκτρική σκούπα ατμού επάνω στο εξάρτημα χαλιών (14) μέχρι να ασφαλίσει στη θέση της κάνοντας το χαρακτηριστικό ήχο.
- ◆ Τοποθετήστε την ηλεκτρική σκούπα ατμού στο πατάκι απόθεσης. (13)
- ◆ Συνδέστε την ηλεκτρική σκούπα ατμού με την πρίζα.
- ◆ Πιέστε το κουμπί ON/OFF (1). Για να ξεσταθεί η ηλεκτρική σκούπα ατμού, χρειάζονται περίπου 15 δευτερόλεπτα.
- ◆ Πιέστε το κουμπί Autoselect™ (6) μέχρι να επιλεγεί η ρύθμιση Ξύλο/Laminate.
- ◆ Με το τράβηγμα της λαβής (10) προς τα πίσω ενεργοποιείται η αντλία ατμού. Μετά από λίγα δευτερόλεπτα θα αρχίσει να βγαίνει ατμός από την κεφαλή ατμού.

Σημείωση: Κατά την πρώτη πλήρωση ή μετά την ξηρή λειτουργία, μπορεί να χρειαστούν μέχρι και 45 δευτερόλεπτα για την παραγωγή ατμού.

- ◆ Μετακινείτε αργά μπρος πίσω την ηλεκτρική σκούπα ατμού στο χαλί, για να φρεσκαριστεί με ατμό καλά κάθε τμήμα.

Σημείωση: Κατά τη χρήση μπορείτε να απενεργοποιήσετε την αντλία ατμού επιστρέφοντας τη λαβή (10) σε όρθια θέση. Αυτό το πρακτικό χαρακτηριστικό σας επιτρέπει να τοποθετήσετε την ηλεκτρική σκούπα ατμού στο πατάκι απόθεσης (13) έτσι ώστε να μπορέσετε να μετακινήσετε κάποια έπιπλα, και μετά να συνεχίσετε τον καθαρισμό χωρίς να χρειάζεται να απενεργοποιήσετε τη συσκευή.

- ◆ Όταν ολοκληρώσετε τη χρήση της ηλεκτρικής σκούπας ατμού, επαναφέρετε τη λαβή (10) σε όρθια θέση και θέστε τη στη θέση 'OFF', τοποθετήστε τη στο πατάκι απόθεσης (13) και περιμένετε μέχρι να κρυώσει. (περίπου πέντε λεπτά)

Προσοχή! Εάν παρατηρείται ότι ο ατμός διαφεύγει από το σημείο ένωσης του ατμοκαθαριστή χειρός και του σώματος της ηλεκτρικής σκούπας ατμού, απενεργοποιήστε και αποσυνδέστε τη συσκευή από την παροχή ρεύματος. Αφήστε τη να κρυώσει. Αφαιρέστε τον ατμοκαθαριστή χειρός από το σώμα της ηλεκτρικής σκούπας ατμού. Ελέγξτε το παρέμβυσμα (22) στο ακροφύσιο ατμού (4) και το σωλήνα (23) (Εικ. Η). Εάν το παρέμβυσμα δεν υπάρχει ή παρουσιάζει ζημιές, επικοινωνήστε με το πλησιέστερο εξουσιοδοτημένο κέντρο επισκευών σας. Μην χρησιμοποιείτε τη συσκευή. Εάν το παρέμβυσμα είναι σε καλή κατάσταση, επανατοποθετήστε τον ατμοκαθαριστή χειρός στο σώμα της ηλεκτρικής σκούπας ατμού, διασφαλίζοντας ότι έχει τοποθετηθεί σωστά.

Προσοχή! Είναι σημαντικό να παρακολουθείται η στάθμη του νερού στη δεξαμενή νερού. Για να ξαναγεμίσετε τη δεξαμενή νερού και να συνεχίσετε την απολύμανση/καθαρισμό, επαναφέρετε τη λαβή (10) σε όρθια θέση και θέστε την ηλεκτρική σκούπα ατμού στη θέση 'OFF'. Αποσυνδέστε τη συσκευή από την πρίζα τοίχου, ξαναγεμίστε τη δεξαμενή νερού (8).

Προσοχή! Μην αφήνετε ποτέ την ηλεκτρική σκούπα ατμού στο ίδιο σημείο σε οποιαδήποτε επιφάνεια για οποιοδήποτε χρονικό διάστημα. Όταν δεν λειτουργεί, τοποθετείτε πάντα την ηλεκτρική σκούπα ατμού στο πατάκι απόθεσης (13) με τη λαβή (10) σε όρθια θέση και όταν δεν χρησιμοποιείται, βεβαιωθείτε ότι η ηλεκτρική σκούπα ατμού είναι απενεργοποιημένη.

Μετά τη χρήση (Εικ. Α και Μ)

- ◆ Επαναφέρετε τη λαβή (10) σε όρθια θέση και θέστε την ηλεκτρική σκούπα ατμού στη θέση 'OFF'.
- ◆ Τοποθετήστε την ηλεκτρική σκούπα ατμού στο πατάκι απόθεσης (13) και περιμένετε μέχρι να κρυώσει. (περίπου πέντε λεπτά)
- ◆ Αποσυνδέστε την ηλεκτρική σκούπα ατμού από την πρίζα τοίχου.
- ◆ Αδειάστε τη δεξαμενή νερού (8).
- ◆ Αφαιρέστε το εξάρτημα καθαρισμού (12) και πλύνετε το για μελλοντική χρήση. (Ακολουθήστε με προσοχή τις οδηγίες φροντίδας πλύσης που αναγράφονται στο εξάρτημα καθαρισμού).
- ◆ Τυλίξτε το καλώδιο γύρω από τα άγκιστρα τακτοποίησης καλωδίου (15 και 16).

Σημείωση: Το επάνω άγκιστρο τακτοποίησης καλωδίου (16) περιστρέφεται για να απελευθερωθεί εύκολα το καλώδιο για μελλοντική χρήση.

- ◆ Κουμπώστε το καλώδιο τροφοδοσίας στον εαυτό του με το κλιπ άγκιστρου τακτοποίησης καλωδίου (29) κοντά στο βύσμα.
- ◆ Τοποθετήστε την ηλεκτρική σκούπα ατμού στο πατάκι απόθεσης (13) για αποθήκευση.

Σημείωση: Με τη λαβή (10) σε όρθια θέση, το καλώδιο τυλιγμένο με προσεγγμένο τρόπο γύρω από τα άγκιστρα τακτοποίησης καλωδίου (15 και 16) και ασφαλισμένο στο κλιπ άγκιστρου τακτοποίησης καλωδίου (29), η ηλεκτρική σκούπα ατμού θα σταθεί μόνη της στη θέση αποθήκευσης. Εναλλακτικά, υπάρχει ένα στήριγμα ανάρτησης (30) ενσωματωμένο στη χειρολαβή (31) το οποίο θα σας επιτρέψει να κρεμάσετε την ηλεκτρική σκούπα ατμού σας από ένα κατάλληλο άγκιστρο στον τοίχο. Να βεβαιώνετε πάντα ότι το άγκιστρο στον τοίχο σας είναι σε θέση να υποστηρίξει το βάρος της ηλεκτρικής σκούπας ατμού με ασφάλεια.

Καθαρισμός με ατμοκαθαριστή χειρός

- ◆ Τοποθετήστε το κατάλληλο αξεσουάρ.
- ◆ Συνδέστε τον ατμοκαθαριστή χειρός με την πρίζα.

- ◆ Πιέστε το κουμπί ON/OFF (1). Για να ζεσταθεί ο ατμοκαθαριστής χειρός, χρειάζονται περίπου 15 δευτερόλεπτα.
- ◆ Σηκώστε το διακόπτη ασφάλισης (2) και τραβήξτε το διακόπτη-σκανδάλ (3) για να ενεργοποιήσετε την αντλία ατμού. Μετά από λίγα δευτερόλεπτα θα αρχίσει να βγαίνει ατμός από το αξεσουάρ.

Σημείωση: Κατά την πρώτη πλήρωση ή μετά την ξηρή λειτουργία, μπορεί να χρειαστούν μέχρι και 45 δευτερόλεπτα για την παραγωγή ατμού.

Σημείωση: Κατά τη χρήση, μπορείτε να απενεργοποιήσετε την αντλία ατμού απελευθερώνοντας το διακόπτη-σκανδάλ. Αυτό το πρακτικό χαρακτηριστικό σας επιτρέπει να τοποθετήσετε τον ατμοκαθαριστή χειρός κάτω για ένα μικρό χρονικό διάστημα, προκειμένου να μπορέσετε να μετακινήσετε κάποια έπιπλα και μετά να συνεχίσετε τον καθαρισμό, χωρίς να χρειάζεται να απενεργοποιήσετε τη συσκευή.

- ◆ Όταν τελειώσετε με τον ατμοκαθαριστή χειρός, απελευθερώστε το διακόπτη-σκανδάλ (3), γυρίστε τον στη θέση 'OFF' και αποσυνδέστε τον από την παροχή ρεύματος. Περιμένετε μέχρι η ηλεκτρική σκούπα ατμού να κρυώσει πριν την αποθηκεύσετε. (περίπου πέντε λεπτά)

Προσοχή! Είναι σημαντικό να παρακολουθείται η στάθμη του νερού στη δεξαμενή νερού. Για να ξαναγεμίσετε τη δεξαμενή νερού και να συνεχίσετε την απολύμανση/καθαρισμό, γυρίστε τον ατμοκαθαριστή χειρός στη θέση 'OFF'. Αποσυνδέστε τη συσκευή από την πρίζα τοίχου, ξαναγεμίστε τη δεξαμενή νερού (8).

Προσοχή! Ο ατμός ενδέχεται να συνεχίζει να παράγεται για λίγη ώρα από τη στιγμή που ο διακόπτης-σκανδάλ (3) απελευθερώθηκε, κάτι τέτοιο είναι φυσιολογικό. Απενεργοποιήστε τη συσκευή και αφήστε τη να κρυώσει πριν αφαιρέσετε οποιαδήποτε αξεσουάρ.

Τεχνικά χαρακτηριστικά

		FSMH1621 (Τύπος 1)
Τάση	V_{ac}	230
Ισχύς	W	1600
Χωρητικότητα δεξαμενής	ml	350
Βάρος	kg	3.6

Αντιμετώπιση προβλημάτων

Σε περίπτωση που η συσκευή σας δε φαίνεται να λειτουργεί σωστά, ακολουθήστε τις παρακάτω οδηγίες. Αν αυτό δεν σας βοηθήσει να επιλύσετε το πρόβλημα, επικοινωνήστε με το πλησιέστερο κέντρο επισκευών της Black & Decker.

Πρόβλημα	Βήμα	Πιθανές λύσεις
Η ηλεκτρική σκούπα ατμού δεν ενεργοποιείται.	1	Βεβαιωθείτε ότι η μονάδα είναι συνδεδεμένη στην πρίζα.
	2	Βεβαιωθείτε ότι η μονάδα ενεργοποιείται με χρήση του διακόπτη on/off (1).
	3	Ελέγξτε την ασφάλεια στην πρίζα.
Οι ψηφιακοί έλεγχοι δεν φωτίζονται.	4	Ελέγξτε ότι η λαβή (10) της ηλεκτρικής σκούπας ατμού έχει συνδεθεί σταθερά στο σώμα της ηλεκτρικής σκούπας ατμού (9). Ελέγξτε ότι το βέλος στη λαβή είναι ευθυγραμμισμένο με το επάνω μέρος του σώματος της ηλεκτρικής σκούπας ατμού (9).
	5	Ελέγξτε ότι ο ατμοκαθαριστής χειρός (5) είναι σταθερά συνδεδεμένος με το σώμα της ηλεκτρικής σκούπας ατμού (9).
	6	Ελέγξτε τα βήματα 1, 2 και 3.
Η ηλεκτρική σκούπα ατμού δεν παράγει ατμό.	7	Η ηλεκτρική σκούπα ατμού παράγει ατμό μόνο εάν τραβήξετε τη λαβή προς τα πίσω από την κάτω θέση.
	8	Ελέγξτε ότι η δεξαμενή νερού (8) είναι πλήρης. ΣΗΜΕΙΩΣΗ: Κατά την πρώτη πλήρωση ή μετά την ξηρή λειτουργία, μπορεί να χρειαστούν μέχρι και 45 δευτερόλεπτα για την παραγωγή ατμού.
	9	Βεβαιωθείτε ότι η κεφαλή ατμού (11) έχει στερεωθεί σωστά στο σώμα της ηλεκτρικής σκούπας ατμού (9).
	10	Ελέγξτε το βήμα 5, μετά το 1, το 2 και μετά το 3.
Οι ψηφιακοί έλεγχοι σβήνουν κατά τη διάρκεια της χρήσης.	11	Ελέγξτε το βήμα 4, το βήμα 5 και μετά το 1, το 2 και το 3
Η ηλεκτρική σκούπα ατμού σταματά να παράγει ατμό κατά τη διάρκεια της χρήσης.	12	Ελέγξτε τα βήματα 7, 8, 9 και μετά το 5 και το 3.

Πρόβλημα	Βήμα	Πιθανές λύσεις
Η ηλεκτρική σκούπα ατμού παράγει υπερβολικό ατμό κατά τη χρήση.	13	Η ηλεκτρική σκούπα ατμού έχει 3 ρυθμίσεις. Πατήστε το κουμπί autoselect (6) για να μειώσετε την ποσότητα του παραγόμενου ατμού.
	14	Ελέγξτε ότι το κουμπί απελευθέρωσης ατμού (8) δεν έχει πατηθεί.
Η ηλεκτρική σκούπα ατμού παράγει πολύ λίγο ατμό κατά τη χρήση.	15	Η ηλεκτρική σκούπα ατμού έχει 3 ρυθμίσεις. Πατήστε το κουμπί autoselect (6) για να αυξήσετε την ποσότητα του παραγόμενου ατμού.
	16	Πατήστε το κουμπί απελευθέρωσης ατμού (28) για να αυξήσετε προσωρινά την ποσότητα ατμού.
Δεν παράγεται ατμός από την ηλεκτρική σκούπα ατμού, όταν τραβάτε τη σκανδάλη.	17	Ο φορητός ατμοκαθαριστής διαθέτει λειτουργία ασφάλισης. Σηκώστε το διακόπτη ασφάλισης (2) και τραβήξτε το διακόπτη-σκανδάλη (3). Μετά από μερικά δευτερόλεπτα θα παραχθεί ατμός.
	18	Ελέγξτε το βήμα 8 και μετά τα βήματα 1, 2 και 3.
Ο φορητός ατμοκαθαριστής παράγει πολύ λίγο ατμό κατά τη διάρκεια της χρήσης.	19	Ο φορητός ατμοκαθαριστής θα ξεκινήσει να παράγει ατμό μετά από 15 δευτερόλεπτα και θα επιτύχει τη μέγιστη ροή ατμού μετά από 45 δευτερόλεπτα.
Ο φορητός ατμοκαθαριστής δεν αποστράγγιζει από το σώμα της ηλεκτρικής σκούπας ατμού.	20	Πιέστε δυνατά προς τα κάτω το κουμπί απελευθέρωσης (20) του φορητού ατμοκαθαριστή και τραβήξτε τον φορητό ατμοκαθαριστή (5) από το σώμα της ηλεκτρικής σκούπας ατμού (9).
Τα αξεσουάρ πέφτουν συνεχώς από τη μονάδα.	21	Ανατρέξτε στο κεφάλαιο συναρμολόγησης του εγχειριδίου για τις οδηγίες ορθής τοποθέτησης όλων των εξαρτημάτων και αξεσουάρ.
Διαρρέει ατμός από μη αναμενόμενα σημεία της μονάδας.	22	Ανατρέξτε στο κεφάλαιο συναρμολόγησης του εγχειριδίου για τις οδηγίες ορθής τοποθέτησης όλων των εξαρτημάτων και αξεσουάρ.
Που μπορώ να βρω πρόσθετες πληροφορίες/ αξεσουάρ για την ηλεκτρική σκούπα ατμού.	23	www.blackanddecker.gr/steamopp

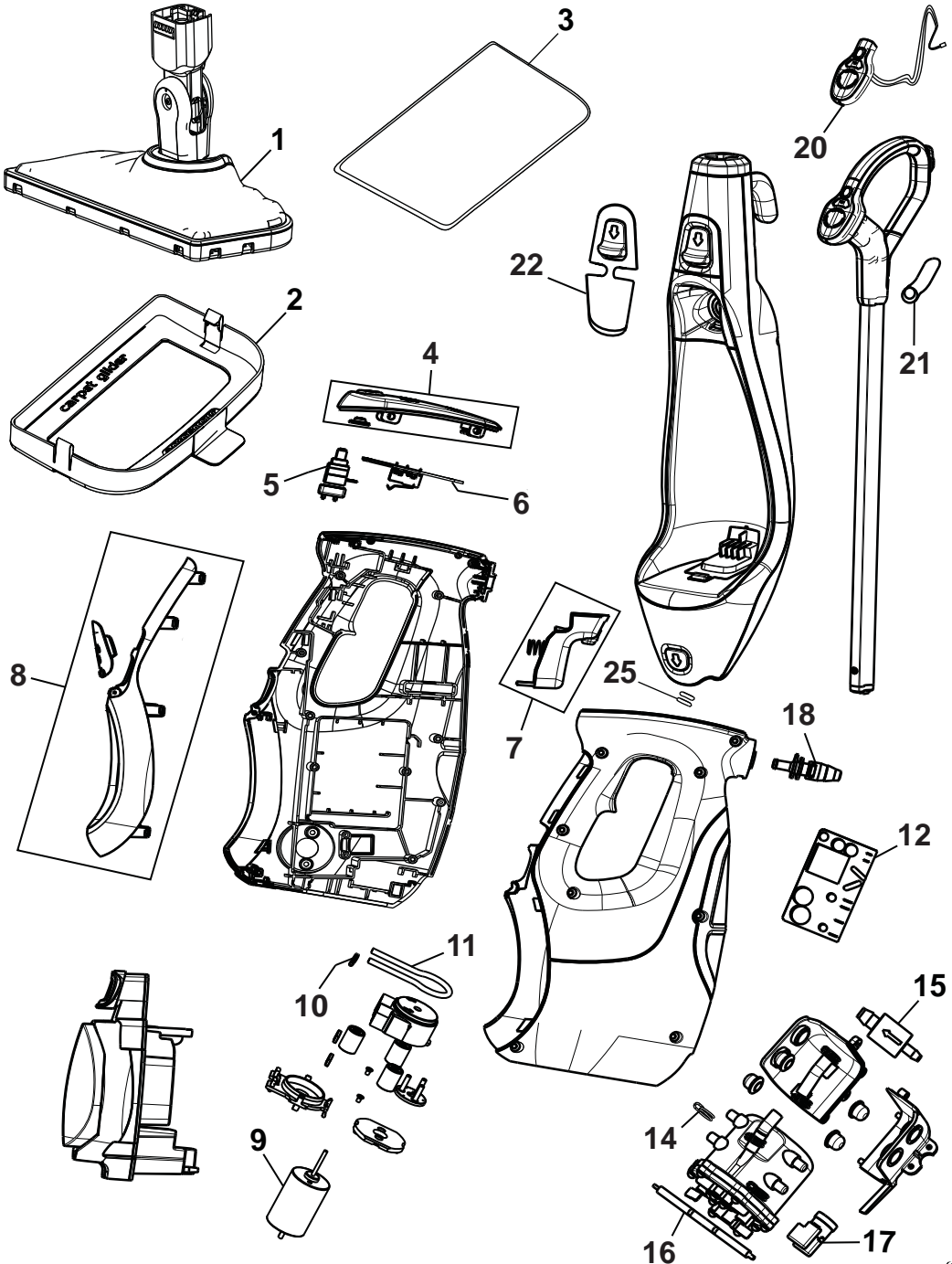

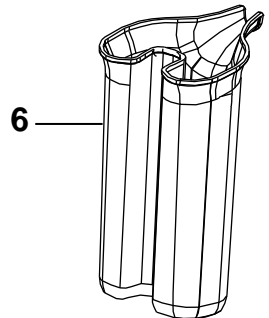
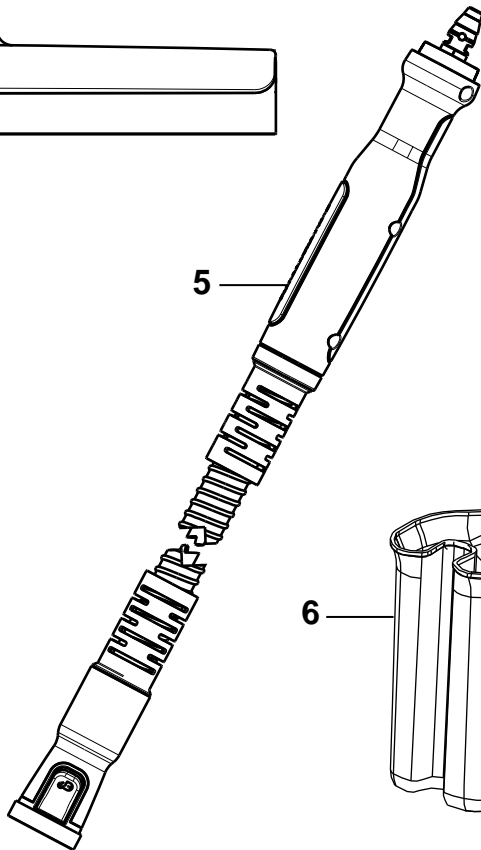
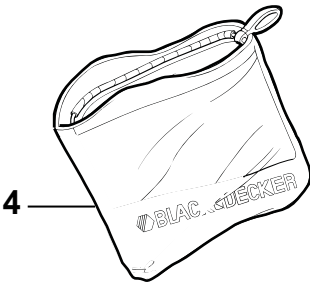
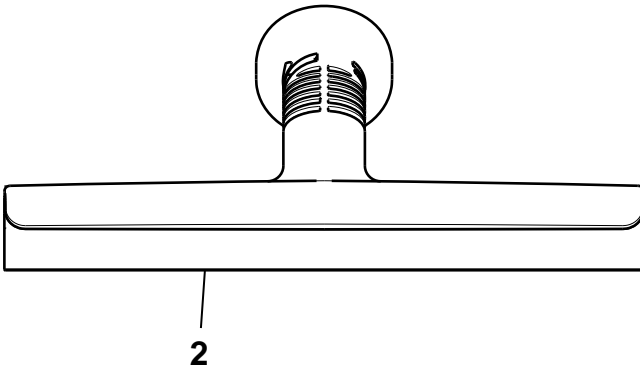
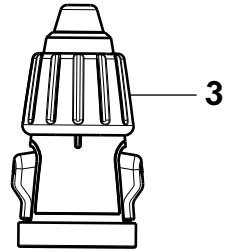
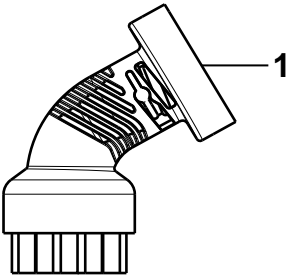

ENGLISH

Do not forget to register your product!

www.blackanddecker.co.uk/productregistration
Register your product online at www.blackanddecker.co.uk/productregistration or send your name, surname and product code to Black & Decker in your country

DEUTSCH

Vergessen Sie nicht, Ihr Produkt registrieren zu lassen!

www.blackanddecker.de/productregistration
Lassen Sie Ihr Produkt unter www.blackanddecker.de/productregistration online registrieren oder schicken Sie Ihren Nachnamen, Vornamen und den Produktcode an Black & Decker in Ihrem Land.

FRANÇAIS

N'oubliez pas d'enregistrer votre produit !

www.blackanddecker.fr/productregistration
Enregistrez votre produit en ligne sur www.blackanddecker.fr/productregistration ou envoyez vos nom, prénom et code produit à Black & Decker dans votre pays.

ITALIANO

Non dimenticate di registrare il prodotto!

www.blackanddecker.it/productregistration
Registrate il prodotto online su www.blackanddecker.it/productregistration o inviate nome, cognome e codice del prodotto al centro Black & Decker del vostro paese.

NEDERLANDS

Vergeet niet uw product te registreren!

www.blackanddecker.nl/productregistration
U kunt uw product online registreren op www.blackanddecker.nl/productregistration of u kunt uw voornaam, achternaam en productcode opsturen naar Black & Decker in uw land.

ESPAÑOL

¡No olvide registrar su producto!

www.blackanddecker.es/productregistration
Registre su producto on-line en www.blackanddecker.es/productregistration o envíe su nombre, apellidos y código de producto a Black & Decker en su país.

PORTUGUÊS

Não se esqueça de registar o seu produto!

www.blackanddecker.pt/productregistration
Registe o seu produto online em www.blackanddecker.pt/productregistration ou envie o seu nome, apelido e código do produto para a Black & Decker no seu país.

SVENSKA

Glöm inte att registrera produkten!

www.blackanddecker.se/productregistration
Registrera produkten online på www.blackanddecker.se/productregistration eller skicka namn och produktkod till Black & Decker i landet du bor i.

NORSK

Ikke glem å registrere produktet ditt!

www.blackanddecker.no/productregistration
Registrer produktet ditt online på www.blackanddecker.no/productregistration, eller send ditt navn, etternavn og produktkode til Black & Decker i ditt eget land.

DANSK

Glem ikke at registrere dit produkt!

www.blackanddecker.dk/productregistration
Registrer dit produkt på internettet på: www.blackanddecker.dk/productregistration eller send dit navn, efternavn og produktkode til Black & Decker i dit eget land.

SUOMI

Muistathan rekisteröidä tuotteesi!

www.blackanddecker.fi/productregistration
Rekisteröi tuotteesi verkossa osoitteessa www.blackanddecker.fi/productregistration tai lähetä etunimesi, sukunimesi ja tuotekoodi oman maasi Black & Decker -edustajalle.

ΕΛΛΗΝΙΚΑ

Μην ξεχάσετε να καταχωρίσετε το προϊόν σας!

www.blackanddecker.gr/productregistration
Καταχωρίστε το προϊόν σας σε σύνδεση στη σελίδα www.blackanddecker.gr/productregistration ή στείλτε το όνομα, επίθετο σας και τον κωδικό προϊόντός στη Black & Decker στη χώρα σας.

België/Belgique	Black & Decker (Belgium) N.V. Nieuwlandlaan 7 I.Z. Aarschot B156 3200 Aarschot	Tel. Fax Tel. Fax	+32 70 220 065 +32 70 225 585 +32 70 220 064 +32 70 222 441
Danmark	Black & Decker Sluseholmen 2-4, 2450 København SV Internet: www.blackanddecker.dk	Tel. Fax	70 20 15 10 70 22 49 10
Deutschland	Black & Decker GmbH Black & Decker Str. 40, D - 65510 Idstein	Tel. Fax	06126 21-0 06126 21-2980
Ελλάδα	Black & Decker (Ελλάς) Α.Ε. Στράβωνος 7 & Λεωφ. Βουλιαγμένης 159 166 74 Γλυφάδα - Αθήνα	Τηλ. Φαξ www.blackanddecker.com	210 8981-616 210 8983-570
España	Black & Decker Ibérica, S.C.A. Parc de Negocis "Mas Blau" Edificio Muntadas, c/Bergadá, 1, Of. A6 08820 El Prat de Llobregat (Barcelona)	Tel. Fax	934 797 400 934 797 419
France	Black & Decker (France) S.A.S. 5 allée des Hêtres B.P. 30084 69579 Limonest Cédex	Tel. Fax	04 72 20 39 20 04 72 20 39 00
Helvetia	ROFO AG Gewerbezone Seeblick 3213 Kleinbörsingen	Tel. Fax	026-6749391 026-6749394
Italia	Black & Decker Italia Srl Viale Elvezia 2 20052 Monza (MI)	Tel. Fax Numero verde	039-23871 039-2387592 800-213935
Nederland	Black & Decker Benelux Joulehof 12, 4622 RG Bergen op Zoom	Tel. Fax	+31 164 283 065 +31 164 283 200
Norge	Black&Decker Postboks 4613, Nydalen 0405 Oslo	Tlf. Fax www.blackanddecker.no	45 25 13 00 45 25 08 00
Österreich	Black & Decker Vertriebsges.m.b.H Oberlaaerstraße 248, A-1230 Wien	Tel. Fax	01 66116-0 01 66116-614
Portugal	Black & Decker Centro de Escritórios de Sintra Avenida Almirante Gago Coutinho, 132/134, Edifício 142710-418 Sintra 2710-418 Lisboa	Tel. Fax	214667500 214667580
Suomi	Black & Decker Oy Tekniikantie 12, 02150 Espoo Almirante Gago Coutinho, 132/134, Edifício 142710-418 Sintra 2710-418 Lisboa	Puh. Faksi	010 400 430 0800 411 340
Sverige	Black & Decker AB Box 94, 431 22 Mölndal	Tel. Fax	031-68 60 60 031-68 60 80
United Kingdom	Black & Decker 210 Bath Road Slough, Berkshire SL1 3YD	Tel. Fax	01753 511234 01753 551155
Middle East & Africa	Black & Decker P.O.Box - 17164 Jebel Ali (South Zone), Dubai, UAE	Tel. Fax	+971 4 8863030 +971 4 8863333