

www.blackanddecker.com

STC1840EPC

繁體中文

1

STC1840EPC

18V 鋰電手動吐線割草機(單機)

技術資料

STC1840EPC		
輸入電壓	V _{oc}	18
空載轉速	Min ⁻¹	5500 / 7200
重量	kg	2.1
切割範圍(直徑)	mm	305
使用線寬:	mm	1.65
出線系統:	EASYFEED™ (手動吐線)	
線軸耗材型號	AF-100	

設計用途

您的 BLACK+DECKER STC1840EPC 割草機設計用於修剪和割除草地邊緣並可在密閉空間中來割草。本工具僅供一般DIY消費者家庭使用，營業使用者不適用百得一年保修條款。

安全指示

警告！當使用電動園藝工具時，須遵從基本的安全預防規定，包含以下條款，應當務必遵守以減少火災、電擊、人員受傷和物質損失。

警告！當使用機器時務必遵循安全指示。為了讓你自己和旁觀者的安全起見請先閱讀這些指示再來操作機器。請保存此指示以便來日使用。

- 請詳細閱讀此手冊之後再來操作器具。
- 設計用途在此說明手冊中有描述。使用不是說明手冊中建議任何器具上的配件或附件或任何和操作功能可能會造成人員受傷的風險。
- 請保存此指示以便來日使用。

使用你的設備

使用設備時務必小心。

- 總是戴上安全護目鏡或蛙鏡。
- 絕不讓孩童，有身心障礙者或缺少經驗和知識者或不清楚這些指示的人來使用工具，當地法規可能會對操作者的年齡有所限制。
- 絕不在有人的附近操作機器，尤其是小孩或寵物在附近時。
- 絕不讓小孩或寵物靠近工作區的附近或是來觸碰設備。
- 當設備在孩童附近使用時需要密切監督。
- 此設備不適合在沒有監督下給年輕者或體弱者來使用。
- 此設備不能被當作玩具一樣來使用。
- 只有在白天或是有人造光的環境下使用設備。
- 只能用在乾燥的地點。不要讓設備弄濕。
- 避免在糟糕的天氣環境下使用設備，尤其是在有閃電的風險下。
- 不要將設備沉浸在水裡。
- 不要打開機身機殼。裡面沒有使用者可自行維修的零件。
- 請勿在易爆環境中操作設備，例如存在易燃液體、氣體或粉塵的環境下。
- 設備只能在提供的機組電源下來操作。

剩餘的風險

額外的剩餘風險在使用工具時可能會出現並可能不在附上的安全警告之內。

這些風險可能出現在錯誤使用、延長使用等等。即使適用相關的安全規定和安全裝置的實施，也無法避免一定的剩餘風險。這些包括：

- 觸碰到旋轉/移動零件而導致的傷害。
- 更換零件、刀片或配件而導致的傷害。
- 延長/過度使用工具而導致的傷害。當延長使用任何工具時確保你有定期休息。
- 聽力障礙。
- 吸入工具使用時製造出來的塵屑而造成的健康危險 (範例：- 木材上的作業，尤其是橡木、樺木和中密度纖維板。)

使用過後

- 不在使用時，設備應被存放在乾燥且通風並在孩童拿不到的地方。
- 孩童不該有能到存放設備的權利。
- 當存放設備在車上或經由車子運輸設備時，它應當放在後車箱或固定在一個地方來避免速度或方向突然改變而造成的移動。

檢查及維修

- 使用前，檢查受損或有瑕疵的零件。檢查零件的破損及任何其他狀況是可能會影響到它的操作。
- 假如有任何受損或有瑕疵零件，不要使用設備。
- 找有授權的維修代理來維修或更換任何受損或有瑕疵的零件。
- 絕不嘗試移除或更換任何不是在此手冊中規定的零件。
- 電動工具之修理，僅可由認證的技術人員執行。請勿交由非百得認證服務中心的技術人員進行修理、維護、調整。若產品經由非百得認證的維修工程師拆解、組裝、調整，恕無法適用百得一年家用保修條款。**為充份發揮其功能，修理、維護、調整請務必使用原廠零件。百得認證服務中心擁有保修條款解釋權。**

割草機額外的安全指示

警告！馬達關掉後切割元素仍在運轉。

- 對控制及正確使用設備的熟悉。
- 當設備無人使用時務必先從設備上移除電池，在做清除阻塞、清潔及保養的動作之前，及打到外來物或隨時設備開始發出不正常的聲音時。
- 穿著厚實的鞋子或靴子來保護你的腳。
- 穿著長褲來保護你的腿。
- 使用設備前，先檢查修剪的路徑是沒有樹枝、石頭、電線及任何其他障礙物。
- 設備只能在直立的姿勢使用，切割線需靠近地面。絕不在其他任何姿勢啟動設備。
- 使用設備時慢慢的移動。注意剛剛割完的草是濕潤的。
- 不要在陡坡上工作。橫過陡坡的表面來操作，而不是上下陡坡。
- 當設備運行時絕不橫過碎石子路徑或道路。
- 當設備運行時絕不絕不觸碰切割線。
- 不要將設備放下直到切割線完全的停止轉動。
- 只使用適合的切割線類型。絕不使用金屬線或是釣魚線。
- 小心不要碰到修剪的割草線(切割線)。
- 在任何時候保持手腳遠離切割線，尤其是在馬達啟動後。
- 在使用設備前及任何衝擊後，檢查是否有磨損或損壞的現

象並在必要進行維修。

- 絕不要在防護蓋受損或沒有防護蓋的情況下操作設備。
- 注意防止其他會耗損線材的設備可能會造成的傷害。延長新的切割線後，在啟動之前，務必將機器回到正常的工作位置。
- 務必確保通風口的乾淨，沒有碎屑的堆積。

電池與充電器的附加安全(本包裝未附電池/充電器，需另購)

電池

- 切勿因任何理由嘗試打開電池。
- 請勿將電池暴露在水中。
- 不要將電池儲存在溫度可能超過40°C的地方。
- 只在環境溫度介於10°C和40°C之間的情況下充電。
- 只能使用本工具隨附的充電器為電池充電。
- 處置電池時，請遵循「保護環境」一節所提供的指示。

充電器

- 只能使用工具隨附的 BLACK+DECKER 充電器為工具內的電池充電。其他非原廠電池可能會爆裂，導致人身傷害和損害。
- 切勿嘗試為非可充電電池充電。
- 立即更換損壞的電線。
- 請勿將充電器暴露在水中。
- 請勿打開充電器。
- 請勿刺破充電器。



本充電器僅供室內使用。



使用之前請閱讀使用手冊。

電氣安全



您的充電器採用雙重絕緣，因此不需要使用接地線。請勿必檢查主電壓是否與銘牌一致。切勿嘗試使用一般的電源插頭取代充電器裝置。

- 若電源線損壞，必須送往製造廠商或授權的 BLACK+DECKER 服務中心更換以避免發生危險。

工具上的標籤

本工具上具有以下圖示與日期代碼：

製造年份及號碼(範例)

2016 23 BM
西元年份 週數 號碼



請在操作前仔細閱讀使用手冊。



當操作此設備時請戴上安全護目鏡或蛙鏡。



當操作此設備時請配戴防護耳罩。



在做清潔或保養前，務必先將電池從設備上移除。



注意飛行物體保持旁觀者遠離割草區域。



不要讓設備暴露在天或高潮濕的天氣。

功能部件

本工具包括以下部分或全部功能部件。

1. 扳機鍵
2. 鎖定開關
3. 手柄
4. 電源開關
5. 速度控制鍵
6. 輔助手柄
7. 高度調整環
8. 修邊功能翻轉環
9. 修剪頭
10. 修邊滾輪
11. 防護蓋
12. 線軸外殼
13. 電池(需另購)

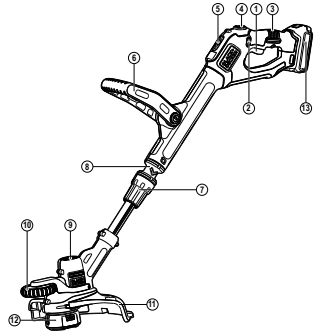

為電池充電 (圖A) (電池需另購)

第一次使用電池之前，以及電池無法像從前一樣為作業輕鬆提供足夠的電量時，需要為電池充電。電池在充電時可能會變熱；這是正常現象，並不表示出現問題。

警告！請勿在環境溫度低於10°C或高於40°C的情況下為電池充電。推薦的充電溫度：約24°C。

註：如果電池溫度低於約10°C或高於40°C，充電器將無法為電池充電。電池應留在充電器中，電池溫度升高或降低後，充電器將自動開始充電。

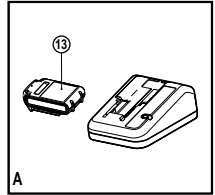

- 將充電器插頭插入標準的 110 伏 60Hz 電源插座。
- 將電池組滑入充電器，如圖A所示。

綠色LED燈將會閃爍，指示電池正在充電



當綠色LED燈持續亮起時，代表充電完成。這個時後，電池組的電力全滿，可以立即使用或是留在充電器裡。



警告！在電池用完電量後，建議馬上充電，鋰電池請勿過度放電，電力過度耗竭會導致鋰電池損壞。請將電池從機身卸下分開存放，若長時間未使用電池(1年以上)，請每6個月為電池充電一次，以確保電池壽命。

充電器偵辨功能

充電器設計來診斷由電池或電源所帶來的一些問題。由LED之閃爍狀況可以指示出問題所在。

電池不良



充電器可以偵測耗弱或受損電池。LED之閃爍狀況如標籤。假如看到不良電池的LED之閃爍圖樣，不要繼續充電。退回至服務中心或收集站，以再回收。

過熱/過冷電池延遲充電



當充電器偵之電池過熱或過冷時，會自動延遲充電，直到電池恢復正常，即自動切換至充電模式。此特性可確保電池之最大壽命。當偵測到過熱/過冷電池延遲時，紅色LED將如標籤圖樣閃爍。

電池組置留於充電器上

電池可置留於充電器上，綠色LED會持續亮著。充電器會使電池保持完全充電。

充電須注意的事項

- 假如電池在氣溫 65°F 及 75°F (18°- 24°C)之間充電，可延長壽命及最佳性能。不要在氣溫低於+40°F (+4.5°C)，或高於+105°F (+40.5°C)時充電。這可預防電池受到嚴重的損壞，非常重要。
- 充電時，充電器及電池可能有點燙手，這是正常狀況，不是有什麼毛病。為了讓使用完畢的電池涼快，不要將其置於溫熱的環境中，如鐵皮小棚或未隔熱的卡車中。
- 假如電池沒有適當的充電：
 - 將一盞燈或其他電器插入插座，以檢查電流。
 - 將一盞燈開關打開，插入插座，看看燈是否亮著。
 - 將充電器與電池組移至一氣溫約65°F - 75°F (18°- 24°C)的環境中充電。
 - 假如充電問題繼續存在，將工具、電池、充電器帶至本地服務中心。
- 當先前可以輕鬆完成的工作，而此番卻無法提供足夠的動力的時候，電池就該充電了。在此狀況下不可繼續使用，請遵從充電步驟。你也可以對使用一半的電池充電，不會有壞的影響。
- 具導電性的異物包括鋼絲網、鋁箔或其他任何堆積的金屬微粒等等，必須遠離充電器容槽。假如充電器容槽裡沒有電池必定拔掉電源。清潔充電器之前，也必須先拔掉電源。
- 不可以讓充電器凝結或浸泡在水及任何其他液體內。

警告！ 觸電危險。不可以讓任何液體跑入充電器內。無論任何理由決不可企圖打開電池。

假如電池有破裂或受損，送回服務中心予以回收。

從設備上安裝及移除電池組

警告！ 電池安裝及拆卸之前，先確認鎖住按鈕已鎖上，以防開關被按下。

安裝電池組

穩固的插入電池(13)至工具中直到聽大卡聲像(圖B)。確保電池組是完整的坐在和鎖定在位置上。

移除電池組

按下電池釋放按鈕(14)如圖C所示，然後從工具中拉出電池組。

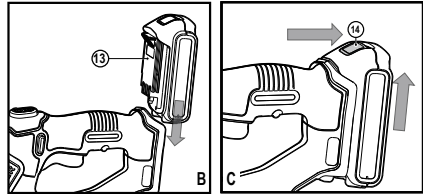

組裝

警告！ 組裝之前，確認工具是在關機狀態並且電池是拔掉。

須要的組裝工具(不供應)：

- 十字螺絲起子

裝上防護蓋 (圖D, E)

警告！ 裝上防護蓋、邊緣導引或把手前先拔掉電池。防護蓋未穩固安裝前不可使用工具。防護蓋一定得在工具上以保護使用者。

- 將螺絲從防護蓋上拆下。
- 將割草機上下翻轉所以你可直接向下看到線軸外殼蓋(15)。
- 將防護蓋上下翻轉並完全的滑動到馬達殼上(16)。確認防護蓋上的卡槽(17)與(18)在馬達殼上接合的像圖所示。
- 繼續滑動防護蓋直到你聽到“喀嗒”至定位。鎖定(19)應該卡到機殼槽(20)裡。
- 十字螺絲起子，將防護蓋螺絲插入並牢固的鎖緊像圖E所示來完成防護蓋的組裝。
- 一旦安裝好了防護蓋，在防護蓋的邊緣從線切割刀片上移除罩子。

警告！ 絕不使用工具直到防護蓋正確的安裝。

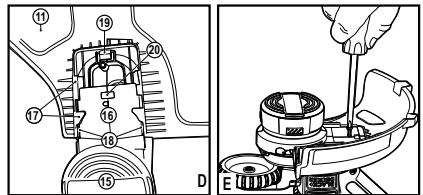

裝上輔助手柄 (圖F, G, H)

- 要安裝手柄，按下機殼上方兩邊的按鍵(21)如圖F所示。
- 把手柄放至位置如圖G所示(把BLACK+DECKER的商標面向上)。局部的推動手柄到主桿上所以當你手鬆開按鍵時它會固定在主桿上。
- 完全的推動手柄到機殼上並放至它直到它卡到正確位置上。
- 上下調整手柄，按下按鍵(22)來提高或降低手柄(圖H)。
- 手柄應該調整到你拿著割草機在運作時你的前臂式伸直的。

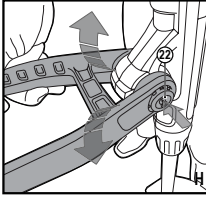
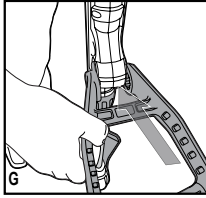
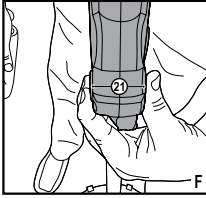

高度調整 (圖I, J-J3)

警告！調整割草機的長度取得正確工作姿勢在圖J-J3中所示。

- 割草機總體的高度是可從鬆開高度調整環(7)來做調整的，旋轉它如圖I裡所示的箭頭同一個方向。
- 直直的上或下移動機殼上方，當達到理想的高度，向反方向將調整環旋轉如圖I所示。

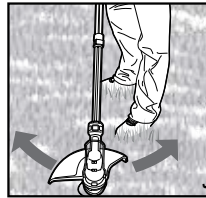
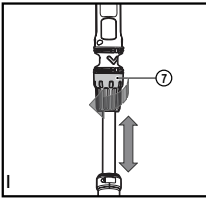

鬆弛切割線

在使用途中，切割線沾黏到線軸外殼上。

- 移除使切割線沾黏到線軸外殼上的膠帶。

操作

警告！務必使用正常眼睛保護/護目鏡。

警告！在你開始割草前，只使用適當類型的切割線(線寬 1.65mm)。

註：檢查要修剪的區域，移除任何的金屬線、電線或類似的東西，因其可能捲入旋轉中的尼龍線或轉軸。尤其須注意避免任何可能彎向工具路徑的金屬線，像是鏈接籬笆底部之刺鉤。

打開及關掉電源開關

警告！調整割草機的長度取得正確工作姿勢在圖J-J3中所示。

- 要打開工具電源，先按住鎖定按鈕(2)，再按壓板機鍵(1)。
- 要關掉工具電源，鬆開板機鍵就可以了。

操作割草機 (圖I, J-J3)

- 在機組啟動時，傾斜機組並慢慢的左右搖擺割草機如圖J所示。
- 保持切割角度在 5°到 10° 如圖J1所示。不要超過 10° (圖J2)。用線的前端去做切割，與硬的表面保持一定的距離，使用修邊滾輪(10)。
- 防護蓋與你的腳要保持最少60公分的距離如圖J3所示，調整割草機總體的高度如圖I所示來達到此距離。

電源開關 (圖K)

電源開關功能讓你能在切割的同時提升可用的切割線的長度。

- 要延長切割線，在修剪時完全的壓下電源開關(4)然後鬆開(圖K)。

註：當電源開關按下時割草機將會停止修剪等開關鬆開後會繼續修剪。

- 為了最長線的長度，按下開關數次直到你聽到切割線打到防護蓋。

註：一旦達到最長長度後不要繼續按電源開關，這將導致過度吐線並將快速的消耗線。

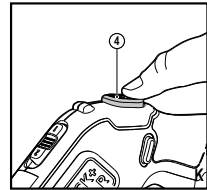

切換至邊緣模式 (圖L, M)

警告！修邊滾輪指導應該只在邊緣模式時使用。

割草機可使用修剪模式或是邊緣模式來修剪延著草坪和花床邊緣多出來的草。對於邊緣模式，修剪頭應該像在圖M裡所示的位置。假如不是：

- 從割草機上移除電池。
- 抓住修邊功能翻轉環(8)並按下圖L所示的第1部分。
- 按照第2部分所示將修邊功能翻轉環逆時針旋轉180°，直到手柄回到割草機的上半部分。
- 要返回到修剪位置，請向下拉修邊功能翻轉環，並將頭部順時針旋轉回到其原始位置。

註：假如修剪線直接位於於人行道或磨料表面上，則會比正常的切割線磨損更快。

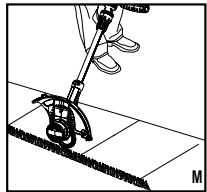
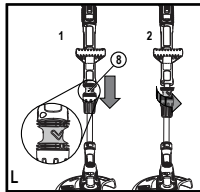

邊緣切割 (圖M)

警告！在被當作邊緣切割時，石頭、金屬碎片和其他物體可能會在高速下被線扔出。割草機和防護蓋是設計被用來減低危險的。但是**確定/確保**其他人和寵物至少有30公分的距離。當邊緣比50毫米還深時能達到最佳切割效果。

- 不要使用此割草機來製造渠溝。
- 使用修邊滾輪(10)來指引割草機如圖M所示。
- 將修邊滾輪定位在人行道或磨料表面的邊緣，使切割線在草或泥土區域上方邊緣。
- 微微的傾斜割草機來做更短/近的切割。

速度控制&延長運作時間模式 (圖N)

此速度控制和延長運作時間模式之特性選擇，可讓您最佳化工具的速度效率給予延常運作時間去做更艱難粗重的作業，或加速發揮其火力做高效能切割(圖N)。

- 要延長運作時間。向電池(13)的方向拉回速度控制鍵(5)到位置#1。此模式是做需要較長時間完成大型作業最好的模式。
- 要加速割草機。向割草機頭(9)的方向推下速度控制鍵到位置#2。此模式是做需要切割長的較茂盛草及需要較高RPM應用的作業完成最好的模式。

註：當在加速模式(#2)時與在延常運作時間模式(#1)的相比之下，運作時間將會縮短。

切割時的好點子

- 利用線之端末做切割；不要強制線頭進入未切割的雜草上，沿著籬笆、屋腳及花床等使用邊緣導引是最好的。
- 金屬線及柵欄會加速線材磨損，裂開的石頭及磚牆、邊欄、木頭等更是讓線材磨耗得快，增加動能負載，耗電量大。使用時請儘量避開樹木及灌木、樹皮、板模、牆板及籬笆柱。
- 不要讓轉軸帽拖在地上或其他表面上。使用時中心軸需與地面保持距離，勿重擊或直接接觸與拖行於地面，易造成軸心損壞。
- **要切割長植物時由上而下，而且不可超過12英吋(30公分)高。**
- 保持修剪器對要修剪的地方傾斜，這是最好的修剪區域。
- 修剪器要由右邊往左邊修剪，以免碎片拋向操作人員。
- 請在乾草上使用，利用線的末端做切割，不要強制出線口進入未切割的雜草上，沿著籬笆、屋腳以及花床等邊緣導引修邊是最好的。

清除堵塞及打結的線 (圖O, P, Q)

警告！在做任何組裝、調整或更換零件前先從割草機上移除電池。這種預防性安全措施降低了意外啟動設備的風險。特別是當切割粗糙雜草或雜草時，線軸可能會被樹脂或其他材料堵塞導致線路堵塞。要清除堵塞，請遵循下列的步驟：

- 從割草機上移除電池。
- 在線軸蓋(24)按下鬆弛按鈕(23)，如圖O所示及通過直接拉出來取下蓋子。
- 拉出尼龍線軸並清除任何斷掉的線或切割汙垢。
- 把線軸和線放至到線軸蓋中於提供的“停放”線槽中如圖P1所示。
- 在線軸外殼上從適當的孔中插入線的一端。拉鬆弛的線穿

過直到它拉出固定槽外如圖P2所示。

- 輕按下線軸並旋轉直到你感覺到它到位置上然後推到位置上卡住。(當在位置上時，線軸將可自由地向左右轉幾度)。
- 小心保持線路不被陷在線軸下面。
- 將線軸蓋片與線軸外殼上的插槽對齊。
- 如圖Q所示，通過按壓凸耳並按壓到線軸外殼中，將線軸蓋重新打開。

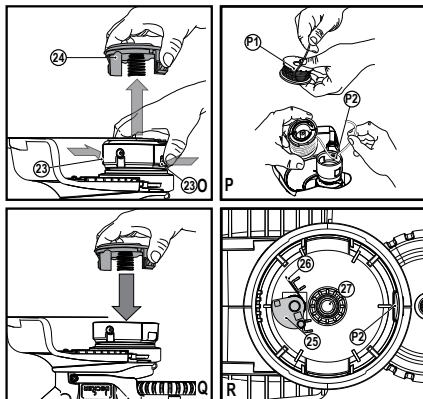

註：確認蓋是完全到位置上的。聽到兩聲嗶嗶聲來確保兩個凸耳有正確的定位。啟動機器。在幾秒鐘或幾秒鐘之內你將聽到尼龍線自動切割到適合的長度的聲音。

警告！為避免傷害工具，假如尼龍線超出修剪片，剪到剛好修剪片的距離。

註：其他更換零件(防護蓋、線軸蓋等等)都可從 BLACK+DECKER 的維修中心取得。尋找你附近的維修中心地點請上關網 <http://bdk.stanleyblackanddecker.com.tw/>

警告！在工具上使用未經 BLACK+DECKER 推薦的配件可能有危險。

更換轉軸 (圖O, P, Q, R)

- 從工具上拔掉電池
- 按壓按鈕(23)然後從割草機頭上之轉軸外殼(12)移開轉軸帽(24)(圖O)。
- 一手抓住空轉軸一手握住轉軸外殼，把轉軸拉出。
- 假如在外殼底部的植槽(25)或彈簧(26)(圖R)移位，調至正確的位置，再將新轉軸放入殼內。
- 將轉軸及外殼上之任何塵土雜草移掉。
- 如圖P將切割線的端頭解開，然後穿過眼孔(P2)。
- 把新轉軸壓入殼內凸軸(27)上(圖R)。輕轉轉軸使其定位。尼龍線須要從外殼拉出約5-3/8英吋(136毫米)。
- 將轉軸蓋導片對準外殼上之溝槽(圖Q)
- 將蓋子壓入外殼直到聽到卡答聲穩定定位。

線軸重繞 (圖S, T, U)

註：大捆線手繞的轉軸比起 BLACK+DECKER 廠織的線軸更容易糾纏。建議使用 BLACK+DECKER 原廠線軸，以得到最好的效果。請依照底下步驟安裝大捆線(使用線寬:1.65mm)：

- 從工具上拔掉電池。
- 依照“更換轉軸”章節所描述的，從工具上拿出空轉軸。

- 從轉軸上拿掉剩餘的線。
- 在切割線端(28)折約3/4英寸(19毫米)長度，如圖S般放入嵌線槽(29)。
- 將大捆線之3/4英寸(1.9公分)長度端插入轉軸孔(30)，如圖T調整至溝槽內。確保線是緊緊的纏繞在線軸上如圖T所示。
- 將切割線依轉軸上箭頭方向繞在轉軸上。確認捲繞層次平整，不可交叉(圖U)。
- 當切割線捲繞至凹處(31)，切斷尼龍繩(圖T)。
- 依“更換轉軸”所描述的將轉軸固定在工具上。

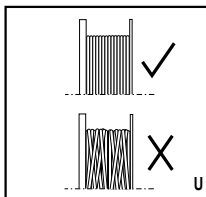
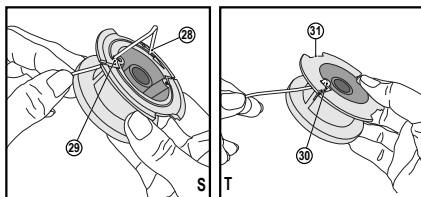

保養

您的 BLACK+DECKER 工具採用卓越的設計，能夠長時間使用，並且只需最少的維護。若要持續獲得滿意的操作效果，需進行正確的工具維護和定期的清潔。

您的充電器除了定期清潔之外，並不需要執行任何維護操作。

警告！ 在做任何插電/充電電動工具保養前：

- 關機並拔掉器具/工具的插頭
- 或者假如器具/工具有額外的電池組，關機並從器具/工具中移除電池。
- 假如電池是整體的那就讓電量完全耗完後再關機。
- 再清潔之前先拔掉插頭。您的充電器除了定期清潔之外，並不需要執行任何維護操作。
- 請定期使用軟刷或乾布清潔工具和充電器內的通風槽。
- 請定期使用濕布清潔電動機外殼。請勿使用任何研磨性或基於溶劑的清潔劑。
- 請定期使用軟刷或乾布清潔切割線和線軸。
- 請定期使用鈍刀去移除防護蓋下的雜草和塵土。

疑難雜症解決

問題	可能的解決方案
工具旋轉變慢	將電池從工具上拔掉 檢查轉軸外殼是否旋轉自如，必要時謹慎清潔。 檢查切割線是否伸出超過轉軸約4-13/16英寸(122毫米)。是的話，剪掉使其剛好達到修剪片。
EASYFEED™吐線	將導片壓住，然後將轉軸從修剪頭上的

功能無作用	<p>轉軸外殼拿出來。</p> <p>確認在轉軸上的線未如圖U般交錯著。假如有的話，解開此切割線，重新整齊的捲繞回轉軸，不可交錯。</p> <p>檢查轉軸底部之軌道是否受損，假如受損則更換轉軸。</p> <p>將切割線從轉軸拉出約4-13/16英寸(122毫米)。假如轉軸上的切割線不夠，安裝上新的轉軸切割線。</p> <p>將轉軸上的導片對準外殼上的缺口。</p> <p>將轉軸上的導片壓入外殼，直到穩固的定位住。</p> <p>假如切割線突出超過修剪片，剪掉使其剛好達到修剪片。假如吐線仍然不行或轉軸卡住，試試下面的建議：</p> <p>小心的清潔轉軸及外殼。</p> <p>移開轉軸檢查轉軸外殼上的桿子是否能移動自如。</p> <p>拿掉轉軸解開切割線，再平整的繞回去，將轉軸再安裝入殼內。</p>
吐線太多	<p>確定你從距離轉軸的7英寸(177毫米)處剪掉線。如有必要使用邊緣導引以確認有留下適當的空間。</p> <p>確認你沒有如圖J1所顯示的，超過10度角。避免與硬表面接觸，如磚、混凝土、木材等。這樣可以防止線的過度磨損和/或過量吐線。用線尖切割</p>
當導片或轉軸移開時，線鬆散掉	<p>確認線移開前，有如圖P般，置於夾持槽。</p>

保護環境



分開收集。本產品必須與一般家庭廢物分開處置。

若您發現您的 Black & Decker 產品需要進行替換，或您已經不再需要使用這些產品，請不要將它們與家庭廢物一起處置。務必將本產品送往分類收集處。

BLACK+DECKER 提供設施來收集和回收那些工作壽命將盡的 BLACK+DECKER 產品。請好好利用這項服務並請將您的產品退回任何授權的維修代理商，他們將會代理我們代收。

你可以連繫在此說明書中所指示的BLACK+DECKER公司來查看你附近周圍授權的維修代理商。或者，授權的BLACK+DECKER維修代理商列表和我們的售後服務和聯繫人的全部細節可以在網上獲取：www.2hlpj.com

維修資訊

Black & Decker 提供遍佈亞洲的公司隸屬及授權服務地點。所有的 Black & Decker 服務中心都具有訓練有素的人員，為客戶提供高效、可靠的產品服務。

不論您需要的是技術建議、維修服務還是原廠正品替換部件，

都可以聯絡距您最近的 Black & Decker 服務地點。

附註

- Black & Decker 秉持不斷改善產品的原則，因此，我們保留隨時變更產品規格而不預先通知的權利。
- 標準設備及配件可能視國家/地區而有所不同。
- 產品規格可能視國家/地區而有所不同。
- 並非在所有的國家/地區都將提供完整的產品系列。如需各產品系列的供應情況，請聯絡您當地的 Black & Decker 代理商。

經銷商： 特力股份有限公司

地址： 台北市內湖區新湖三路23號1.2.5樓

電話： 0800-552888

進口/委製廠商： 新加坡商百得電動工具(股)公司台灣分公司

地址： 台北市士林區德行西路33號2樓

電話： 02-2834-1741