

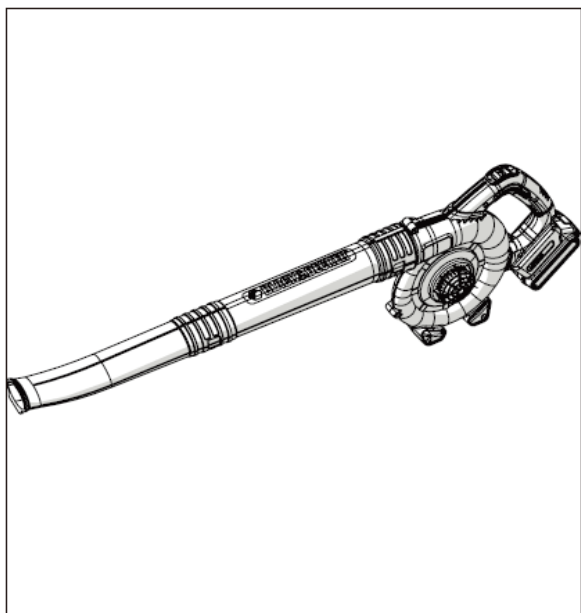

18V 鋰電吹風槍(單機)

操作手冊

產品編號LSW20



請保存此手冊以便來日參考。

史丹利百得產品均提供一年的家用保固

目錄

| | |
|----------------------|----|
| 安全指引-定義 | 2 |
| 所有工具的一般性安全警告及指示..... | 3 |
| 零組件 | 6 |
| 充電器之重要安全指示 | 6 |
| 電池之重要的安全指示 | 9 |
| 充電步驟..... | 10 |
| 電池之安裝及拆卸..... | 12 |
| 組裝 | 13 |
| 操作 | 13 |
| 配件 | 14 |
| 保養 | 14 |
| 疑難雜症解決..... | 15 |

安全指引-定義

詳閱及了解此手冊非常重要，裡面包括與您的安全及預防問題發生的有關資訊。底下的標誌是用來讓您辨別此資訊。

⚠危險：指示出立即性的危害狀況，如未予避免，將產生死亡或嚴重傷害的結果

⚠警告：指示出潛在性的危害狀況，如未予避免，可能產生死亡或嚴重傷害的結果

⚠注意：指示出潛在性的危害狀況，如未以避免，可能產生較小或中等傷害的結果。

註：(未使用此⚠安全警戒標誌)指示出潛在性的危害狀況，如未以避免，可能產生資產受到損害的結果。

重要的安全警告及指示

 **警告：**為了減少受傷的危險。

- 在使用之前確認任何一位使用本產品的人，皆須詳閱及了解本手冊所包含的安全指示及其他資訊。
- 保留本手冊以便使用之前常常溫習並教導他人。
- 不可以把裝置出氣口對著自己或旁觀者。
- 長頭髮及寬鬆的衣服要遠離開口及移動的零件。

 **警告：**當使用電動工具時，必須遵守一些基本的安全措施，以減少火警、電擊及人員受傷。此包括以下各點：

 **警告：**使用本產品可能會產生一些會導致癌症、生育缺陷或其他生育傷害的化學物之粉塵。這些化學物質包括以下：

- 肥料化合物
- 殺蟲劑、除草劑等化合物
- 來自經化學處理木材的砒霜及鉻

為了減少暴露於此類化學物中的風險，請穿戴適當的安全配備，例如：特別設計可以濾除微粒的口罩。

使用之前閱讀及了解所有的指示

所有工具的一般性安全警告及指示

- 詳閱並遵守所有指示
- 一組具有整體的電池或個別電池合併的電池單元，只可以使用特別的充電器對此電池充電。一個適合對某一類型電池充電的充電器，如果對其他電池充電可能會發生火警。

- 電池操作的裝置只可使用特別設計的電池組，使用其他電池可能發生火警。
- 要避免意外起動。安裝電池前要先確定開關有鎖住或在斷電位置。攜帶工具時手指位於開關處，或開關打開時插入電池，只會招致意外。
- 假如開關無法切換至開或關的位置時，不可使用此設備。一個裝置無法由開關控制是危險的，而且必須馬上維修。
- 要做任何調整、更換配件或儲藏前，須將電池組由工具上拆下或將開關置於鎖死位置。此等安全措施可以減少設備意外起動的危險。
- 總是戴上護目鏡-當使用工具時，戴上安全護目鏡或蛙鏡，也可使用面罩或口罩。安全眼鏡可另外花錢在臨近的 **Black & Decker** 服務中心或授權的服務機構買到。
- 操作時不可將清掃器排氣口靠近眼睛或耳朵。
- 設備不使用時的儲藏。設備不使用時須儲藏在乾燥、高處或上鎖的地方，不可讓小孩拿去玩。
- 身體不可過度延伸-隨時站穩腳步保持平衡。
- 細心保養設備，設備要保持清潔以得到最好的及最安全的使用。遵照指示做適當的保養。
- 不要企圖維修此清掃器，為了確保產品之安全及信賴度，保養及調整皆須由 **Black & Decker** 服務中心或授權的服務中心執行。還有一定得使用 **Black & Decker** 的更換零組件。
- 不要在具爆炸性的氣體中操作清掃器，此種工具的馬達通常會產生火花，可能點燃煙氣。
- 避開危險的環境狀態—不要在潮濕的地方使用此設備，也不可在雨中使用。
- 保持警覺-注意你正在做的工作，多使用常識，疲勞時不要使用工具。
- 使用正確的工具-不可把工具使用在不是它原本要做的工作上。
- 清掃階梯時須特別注意
- 不可拿來當做玩具，在小孩附近使用時須特別小心，不建議由孩童來使用。

- 沒有先卸下電池前，不可以清除設備上的堵塞。
- 只可以依照本手冊所描述的方式使用，只可以使用廠商推薦的附屬零組件。
- 不可在開口處塞入任何東西，任何開口處如阻塞住時，不可再使用。不可有妨礙氣流的灰塵、絨布、頭髮及其他任何東西存在。
- 頭髮、寬鬆衣服、手指頭及身體各部位要遠離開口及移動(轉動)的零組件。
- 不可以把此裝置的任何零件浸泡在液體中。
- 不可用濕手處理充電器，包括充電器插頭及充電器端子。
- 當起動或操作此工具時，孩童、旁觀者及動物要遠離工作區域至少 30 英尺(10 米)
- 使用工具前要先檢查場地，移除石頭、玻璃、金屬線等瓦礫及硬物這些可能會彈跳、拋射的東西，否則在操作時，可能導致受傷或損壞。
- 只可使用廠商供應的充電器來充電。
- 熟練謹慎處理電池，以免讓電池被戒指、手鐲及鎖匙等導電材質短路到，因為電池及導體可能過熱導致燒傷。
- 不要拆解或毀損電池，釋放出來的電解質具腐蝕性，可能導致眼睛及皮膚受傷。吞食的話可能中毒。
- 不可在室外充電

⚠警告：為了減少電擊的危險，不可暴露於雨中，不可在潮濕的表面上使用，要儲存在室內。

請保留此指示手冊

你的工具上面可能有以下此等標誌

| | |
|-----------------|-----------------|
| V..... 伏特 | A..... 安培 |
| Hz..... 赫茲 | W 瓦特 |
| min 分鐘 | ~ 交流電 |
| — — — 直流電 | no 無負荷速度 |
| □..... 二級結構 | ⊕..... 接地端 |
| ⚠ 安全警示標誌 | .../min 每分鐘往復次數 |

零組件

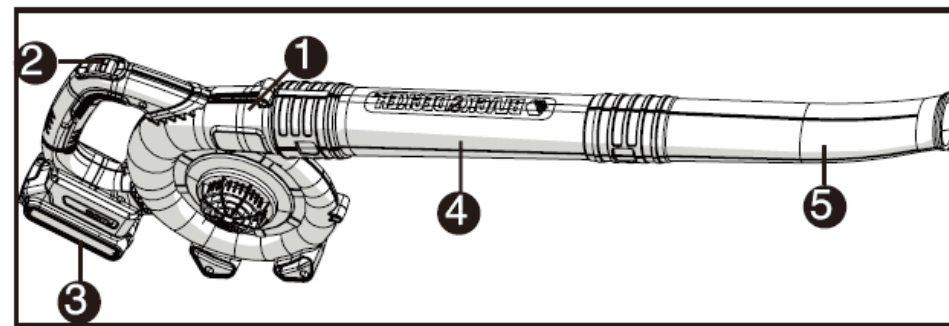

1. LSW20吹風機
2. 電源開關
3. 電池(需另購)
4. 內管
5. 外管

電池充電器之重要安全指示(需另購)

此手冊內含電池充電器之重要安全指示

- 在充電之前請詳閱所有在充電器、電池及使用電池之產品上面之指示及警告。

警告：觸電危險。不可以讓任何液體跑入充電器內。不可以讓充電器凝結或浸泡在水及任何其他液體內。

警告：燒傷危險。為減少燒傷之危險，只可以對所設計的 Black & Decker 鋰離子電池充電。其他類型的電池可能會爆炸或導致人員受傷。

注意：如充電器插上電源在某些狀況之下，可能會因異物而導致短路。具導電性的異物包括鋼絲網、鋁箔或其他任何堆積的金屬微粒等等，必須遠離充電器容槽。假如充電器容槽裡沒有電池必得拔掉電源。清潔充電器之前，也必須先拔掉電源。

警告：

- 此產品提供的充電器是打算安放在正確定位的垂直面或地板等位置。
- 不可使用本手冊所指示以外的充電器來對電池充電。充電器及電池是特別設計來一起使用的
- 此充電器在設計時，並不打算使用在 Black & Decker 可充電電池之外的電池上。任何其他的使用，可能會導致火災、觸電及電擊的危險。
- 延長線必須有足夠的線徑(AWG 或美國線規)以策安全。數字越小，容量越大，16 gauge 的電源線容量比 18 gauge 電源線容量大。當使用超過一組延長線，要總計全部長度，確認個別延長線小於最小 gauge。

建議的延長線最小線徑

| 電壓 | 電線組的最小線規 | | | | 長度(英尺) |
|-------|----------|----------|-----------|-----------|--------|
| | 0-25英尺 | 26-50英尺 | 51-100英尺 | 101-150英尺 | |
| 120V | 0-25英尺 | 26-50英尺 | 51-100英尺 | 101-150英尺 | |
| 240V | 0-50英尺 | 51-100英尺 | 101-200英尺 | 201-300英尺 | |
| 電流(A) | 美國線規 | | | | |
| | 0-6 | 18 | 16 | 16 | 14 |
| | 6-10 | 18 | 16 | 14 | 12 |
| | 10-12 | 16 | 16 | 14 | 12 |
| | 12-16 | 14 | 12 | 不建議使用 | |

- 不可將充電器暴露於雨、雪之中。
- 要拔掉充電器電源時，不可以用手拉電線，要拔插頭。這樣可以減少插頭或電線損壞的可能性。
- 電源線須置於定位，才不會被腳踩或絆倒，而導致損壞或承受張力。
- 除非絕對須要，否則不要使用延長線。使用不適當的延長線可能導致火警或觸電或電擊。
- 不可以將任何東西置於充電器上面，如將充電器置於柔軟表面上可能會阻塞通氣槽而導致內部過熱。充電器放的位置須遠離熱源。充電器是利用外殼上下的溝槽來透氣的。
- 不可將充電器安裝在牆上或永久性的附著在任何表面上。此充電器是打算使用在水平穩定的表面上。(例如：桌面、長凳上。)
- 不可使用電源線或插頭損壞的充電器-須馬上更換。
- 假如充電器被重擊過或掉落過或有其他損壞，不可使用，請送到授權的維修單位。
- 不可拆解充電器；有維修須要時，請送到授權的維修單位。不當的拆解可能導致觸電、電擊或火災。
- 清潔之前須先將充電器電源從插座上拔除，才可減少電擊的風險。光

拿掉電池不會減少風險。

- 絕不可以將兩個充電器聯結在一起。
- 充電器是設計使用在家用電源(120 伏特)上，不可使用其他電壓。

請保存此電池之重要的安全指示(需另購)

 **警告：**使用充電器前請詳閱附於工具的原廠手冊以便安全操作。

紙盒內的電池並未完全充電。使用電池及充電器之前請詳閱以下之安全指示。然後遵照充電的步驟。

閱讀所有的指示

- 即使電池已極度損壞或完全磨損也不可將其焚燒，電池在火堆中可能會爆炸。在焚燒電池時會產生有毒的煙霧及材質。
- 不可在具爆炸性氣體中使用充電器或充電，例如易燃性液體、氣體或粉塵。在充電器中裝入或拿開電池時，可能會點燃此等粉塵或氣體。
- 假如電池內含物碰觸到皮膚，立即以溫和肥皂水清洗。假如電池液碰到眼睛，張開眼睛以水沖洗 15 分鐘或直到不再刺痛。假如須要醫療照料時，此電池的電解質為液態有機碳酸鹽及鋰鹽的混合物。
- 打開的電池內含物可能導致呼吸不順暢，此時請呼吸新鮮的空氣，如症狀持續的話，趕快找醫生。

 **警告：**燒傷危險。電池液如接近火燄或火花，可能會燃燒。

- 此電池只可以在 Black & Decker 充電器上充電。
- 不可潑濺到或浸泡在水中或任何液體中。這可能導致電池永久損壞。
- 不可在氣溫超過 105°F(40C)的地方收藏或使用此工具(例如夏天時屋外小棚或金屬建築物內)

 **警告：**無論任何理由決不可企圖打開電池，假如電池有破裂或受損，

不可插入充電器內。不可使用遭到重擊、掉落、碾過或任何損壞的電池及充電器。(例如遭鐵釘刺穿、鐵鎚擊打、腳踩過)，損壞的電池應該送回服務中心，以便回收。



 **警告：**火警風險。儲存或運送電池時，不可讓金屬物碰到暴露的電池端極。例如不可將電池與鐵釘、螺絲、鑰匙等等，一起放在工作圍裙口袋裡、工具箱、套裝產品箱、抽屜等等。事實上，除非經過妥善保護防止短路，美國危險物質運送管理局(HMR)禁止電池做商業上及航空運送(例如儲藏於手提箱或隨身行李)。因此當運送個人電池時，確認電池端受到保護，並與可能造成短路的物品隔離。**註：**電池不應置於通關行李中。

儲藏之建議

1. 最好的儲存場所為陰涼乾燥遠離陽光直射及避免酷寒酷熱的地方。
2. 長時間的儲藏並不會傷害到電池或充電器。

充電步驟

充電步驟

1. 先將充電器插入適當的插座上，再插入電池。
-  2. 綠色LED會閃爍，指示出電池充電中。
-  3. 充電完成後，綠色LED會持續亮著。電池已經完全充電，可以使用或置於充電器中。

最好在電池用完電量後，馬上充電，否則電池壽命可能大大縮短。

鋰電池勿過度放電，完全耗竭電力會對鋰電池造成損害。

充電器偵辨功能

充電器設計來診斷由電池或電源所帶來的一些問題。由 LED 之閃爍狀況可以指示出問題所在。

電池不良

 充電器可以偵測耗弱或受損電池。LED之閃爍狀況如標籤。假如看到不良電池的LED之閃爍圖樣，不要繼續充電。退回至服務中心或收集站，以再回收。

過熱/過冷電池延遲充電

 當充電器偵之電池過熱或過冷時，會自動延遲充電，直到電池恢復正常，即自動切換至充電模式。此特性可確保電池之最大壽命。當偵測到過熱/過冷電池延遲時，紅色 LED 將如標籤圖樣閃爍。

電池組置留於充電器上

電池可置留於充電器上，綠色 LED會持續亮著。充電器會使電池保持完全充電。

充電須注意的事項

1. 假如電池在氣溫60°F 及 80°F (16°- 27°C)之間充電，可得長壽命及最佳性能。不要在氣溫低於40°F (+4.5°C)，或高於105°F (+40.5°C)時充電。這可預防電池受到嚴重的損壞，非常重要。
2. 充電時，充電器及電池可能有點燙手，這是正常狀況，不是有什麼毛病。為了讓使用完畢的電池涼快，不要將其置於溫熱的環境中，如鐵皮小棚或未隔熱的卡車中。
3. 假如電池沒有適當的充電：
 - a. 將一盞燈或其他電器插入插座，以檢查電流。
 - b. 將一盞燈開關打開，插入插座，看看燈是否亮著。
 - c. 將充電器與電池組移至一氣溫約60°F - 80°F (16°- 27°C).的環境中充電。
 - d. 假如充電問題繼續存在，將工具、電池、充電器帶至本地服務中心
4. 當先前可以輕鬆完成的工作，而此番卻無法提供足夠的動力的時

候，電池就該充電了。在此狀況下不可繼續使用，請遵從充電步驟。你也可以對使用一半的電池充電，不會有壞的影響。

5. 具導電性的異物包括鋼絲網、鋁箔或其他任何堆積的金屬微粒等等，必須遠離充電器容槽。假如充電器容槽裡沒有電池必定拔掉電源。清潔充電器之前，也必須先拔掉電源。
6. 不可以讓充電器凝結或浸泡在水及任何其他液體內。

⚠警告：觸電危險。不可以讓任何液體跑入充電器內。無論任何理由決不可企圖打開電池，假如電池有破裂或受損，送回服務中心予以回收。

將電池安裝上及卸下

安裝上電池匣

如圖 B 所示，將電池插入工具上，直到聽到一聲滴答。確認電池已完全穩固的卡在定位上。

卸下電池

按壓電池後面之電池釋放鈕，然後將電池從工具上拉出。

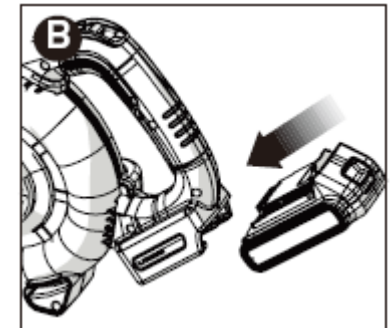

組裝/調校

註：在附著上或拆卸清掃器管子前，須確認清掃器的電源開關已切斷而且電池也已拆下來。使用之前內管必須組裝在殼體上。

- 管子組合：要組合內管至清掃器，須如圖 C 所顯示的將管子對準吹風機殼體。

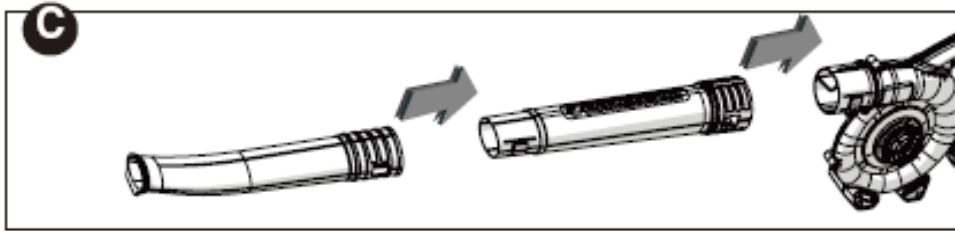

將管子推入吹風機殼體，直到鎖住鈕卡住管子上之鎖住孔。外管也重複此等過程。

操作

⚠注意：總是配戴安全護目鏡，假如操作時塵埃飛揚也戴上過濾口罩，建議使用手套、穿長褲及厚實的鞋子。長頭髮及寬鬆的衣服要遠離開口及移動(轉動)中的零件。此吹風機只能居家使用。

- 如圖 D 以一隻手握住吹風機，管嘴離開地面幾英吋，由一邊掃至另一邊。慢慢往前推進，讓堆積的瓦礫保持在你前方。

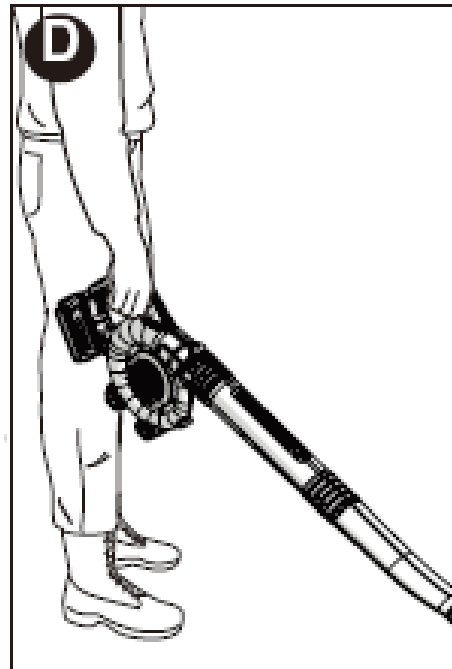

開關之打開及關上(圖 E)

⚠警告：要打開電源開關時，兩隻手要穩穩握住機器。

要將吹風機電源打開時，將開關往前推。
要將吹風機電源關上時，將開關往後推。

⚠注意：不可以把裝置出氣口對著自己或旁觀者。

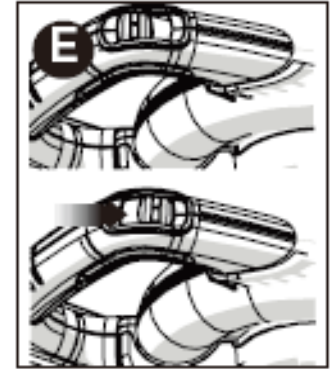

附件

⚠警告：不可將此產品與何任類型的配件或附件一起使用，此等用法可能發生危險。

保養

清潔及儲藏

⚠注意：不可傾倒或噴灑水在此裝置上

只可使用中性肥皂水及濕布來清潔此裝置。不可以讓任何液體跑到裡面去，不可將此裝置之任何零組件浸泡在液體中。

你的吹風機應該收藏在乾燥的地方，不可以將此裝置儲藏在鄰近肥料或化學品的地方，收藏在此等地方會導致金屬零組件快速受到腐蝕。

疑難雜症解決

| 問題 | 可能導致的原因 | 可能的解決方法 |
|--|---|--|
| <ul style="list-style-type: none">• 裝置無法起動 | <ul style="list-style-type: none">• 電池組沒適當安裝好• 電池沒有充電 | <ul style="list-style-type: none">• 檢查電池之安裝• 檢查電池是否須要充電 |
| <ul style="list-style-type: none">• 電池不能充電 | <ul style="list-style-type: none">• 電池未插入充電器• 充電器電源沒插上• 周遭氣溫太熱或太冷 | <ul style="list-style-type: none">• 將電池插入充電器直到綠色 LED 亮起• 將充電器插在有效的插座上，參考”充電須注意的事項”上的細節• 插上一盞燈或其他電器來檢查插座上的電流• 將一盞燈開關打開，插入插座，看看燈是否亮著。• 將充電器和工具移至周遭溫度高於華氏 40 度(4.5°C)或低於華氏 105 度(+40.5°C)的地方。 |

經銷商: 特力股份有限公司
地址: 台北市內湖區新湖三路23號1.2.5樓
電話: 0800-552888

進口/委製廠商: 新加坡商百得電動工具(股)公司台灣分公司
地址: 台北市北投區裕民六路120號4樓
電話: 02-2820-1065

90630437