



BLACK & DECKER®



www.blackanddecker.eu

FSS1600

EN
DE
FR
IT
NL
ES
PT
SV
NO
DK
FI
EL

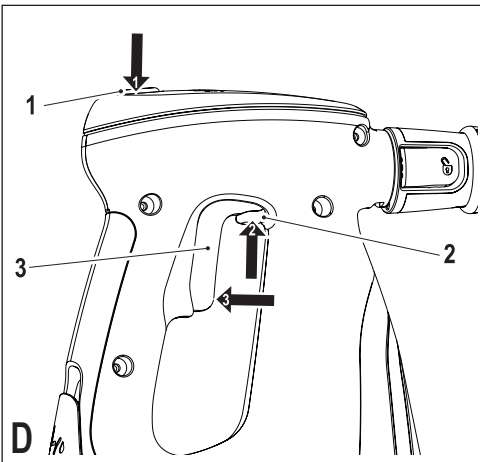
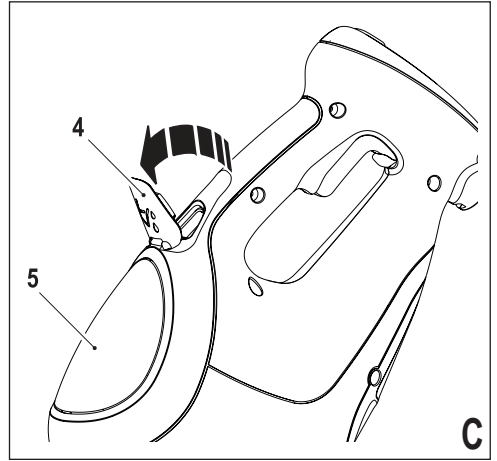
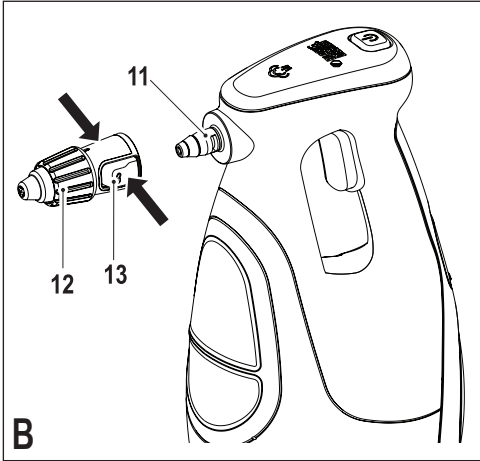
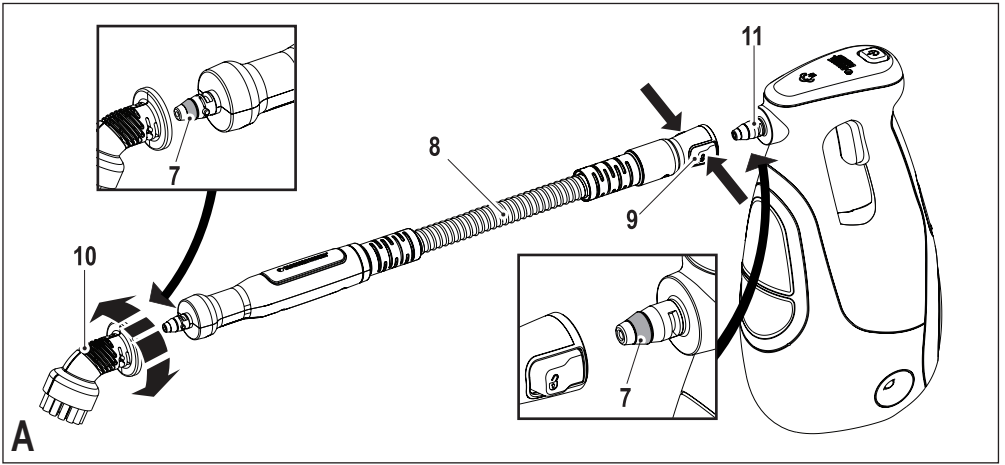

Intended use

Your Black & Decker steam cleaner has been designed for sanitising and cleaning tiles, work tops, kitchen surfaces and bathroom surfaces. This appliance is intended for indoor household use only.



Warning! Read all of the 'Safety, Maintenance, Service' manual carefully before operating this appliance.

Read all of this manual carefully before operating the appliance.

Features

This appliance includes some or all of the following features.



1. ON/Off switch
2. Lock off button
3. Trigger switch
4. Filler cap
5. Water tank
6. Jug

Accessories

This appliance includes some of the following accessories others are available to purchase from the Black & Decker website.

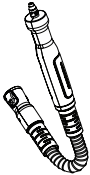
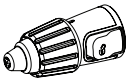
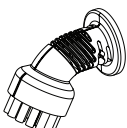
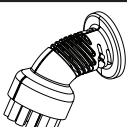
The performance of your appliance depends on the accessory used. Black & Decker accessories are engineered to high quality standards and designed to enhance the performance of your appliance. By using these accessories you will get the very best from your appliance.

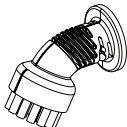
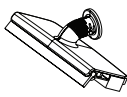
	<p>Flexible hose and handle For convenient use of all accessories.</p>
	<p>Variable stem jet nozzle For higher pressure steam bursts, twist to change the spray pattern of the steam burst.</p>
	<p>Small brush (Blue) For cleaning bathrooms.</p>
	<p>Small brush (Yellow) For cleaning kitchens.</p>

	<p>Small brush (Green) For cleaning toilets.</p>
	<p>Large Squeegee For cleaning glass doors and windows. Warning! Do not use the window squeegee on cold glass. It may cause the glass to break.</p>
	<p>Detail tile cleaner For cleaning grouted areas between tiles.</p>
	<p>Large scrub brush cleaner with scraper For cleaning heavily soiled object such as BBQ's.</p>

Assembly

Warning! Before attempting any of the following operations, make sure that the appliance is switched off and unplugged and that the appliance is cold and does not contain any water.

Attaching the hose and accessories (Fig. A & B)

Warning! Inspect the seal (7) on the steam nozzle (11) and hose (8) before each use. If the seal is missing or damaged then please contact your nearest authorised repair agent. Do not use the appliance.

Attaching the hose (Fig. A)

- ◆ Press in the clips (9) on either side of the hose (8).
- ◆ Press the hose (8) onto the steam nozzle (11) and release the clips (9).

Important! Ensure that the hose (8) is securely fastened before using the hand held steam cleaner. If steam escapes from the joint then the hose is not correctly fit, allow the unit to cool then remove and re-fit the hose.

Attaching the variable steam jet nozzle (Fig. B)

- ◆ Press in the clips (13) on either side of the variable steam jet nozzle (12).
- ◆ Press the variable steam jet nozzle onto the steam nozzle (11) or the hose (8) and release the clips (13).

Important! Ensure that the variable steam jet nozzle (12) is securely fastened before using the hand held steam cleaner. If steam escapes from the joint then the variable steam jet nozzle is not correctly fit, allow the unit to cool then remove and re-fit the variable steam jet nozzle.

Attaching other accessories (Fig. A)

- ◆ Align the lugs on the hose (8) with the recesses on the accessory.
- ◆ Press the accessory (10) onto the hose (8) and twist anti-clockwise until the accessory clicks into place.

Note! The variable steam jet nozzle may be used without the hose by fitting them directly to steam nozzle. All other accessories must be connected to the hose for use.

Removing the hose and accessories(Fig. A & B)

Warning! The Steam nozzle, variable steam jet nozzle, hose and accessories become hot during use. Allow the unit and all accessories to cool before removing any accessories.

Removing an accessory (Fig. A)

- ◆ Twist the accessory (10) clockwise then pull away from the hose (8).

Removing the hose (Fig. A)

- ◆ Press in the clips (9) on either side of the hose (8) and pull away from the steam nozzle (11).

Removing the variable steam jet nozzle (Fig. B)

- ◆ Press in the clips (11) on either side of the variable steam jet nozzle (12) and pull away from the steam nozzle (11).

Filling the water tank (Fig. C)

This Steam cleaner incorporates an anti-calc system to help prolong the life of the system.

Note: Fill the water tank with clean tap water.

Note: In areas of very hard water, the use of de-ionised water is recommended.

- ◆ Switch off the unit and disconnect from the mains supply.
- ◆ Open the filler cap (4) by flipping it down.
- ◆ Using the jug (6), fill the water tank (5) with water.

Warning! Your water tank has a 0.35 litre capacity.

- ◆ Re-fit the filler cap (4).

Note: Ensure the filler cap is firmly secured.

Note: Do not use chemical cleaners with your steam mop..

Use**Switching on and off**

- ◆ To switch the appliance on, press the ON/OFF button (1). It takes approximately 15 seconds for the hand held steam cleaner to heat up.

Note: When the hand held steam cleaner is first turned on the water reservoir will glow red. Once the hand held steam cleaner is ready to use the water reservoir will glow blue.

- ◆ Lift the lock off switch (2) and pull the trigger switch (3). After a few seconds steam will be produced.
- ◆ To switch the appliance off, release the trigger switch (3) then press the ON/OFF button (1).

Caution! Always empty the hand held steam cleaner after use.

Note: When first filled or after running dry it can take up to 45 seconds for steam to be produced.

Caution! Steam may continue to be produced for a short time after the trigger switch (3) is released, this is normal. Switch off and allow the unit to cool before removing any accessories.

Hints for optimum use**General**

- ◆ For optimal cleaning results never use the hand held steam cleaner without first attaching an accessory.
- ◆ Do not use chemical cleaners with your hand held steam cleaner. To remove stubborn stains from vinyl or linoleum floors, you can pre-treat with a mild detergent and some water before using the steam mop.

Hand held steam cleaning

- ◆ Attach the required accessory.
- ◆ Connect the hand held steam cleaner to the mains.
- ◆ Press the ON/OFF button (1). It takes approximately 15 seconds for the hand held steam cleaner to heat up.
- ◆ Lift the lock off (2) and pull the trigger switch (3) to activate the steam pump. After a few seconds steam will start to come out of the accessory.

Note: When first filled or after running dry it can take up to 45 seconds for steam to be produced.

Note: During use you may turn off the steam pump by releasing the trigger switch, this convenient feature will allow you to place the hand held steam cleaner down for a short time so that you may move items of furniture, then continue cleaning without the need to switch the appliance off.

- ◆ When you have finished using the hand held steam cleaner, release the trigger switch (3), turn it 'OFF' and disconnect from the mains supply. Wait until the steam mop cools down before storing. (approximately five minutes)

Caution! It is important to monitor the water level in the water tank. To refill the water tank and continue to sanitise/clean, turn the hand held steam cleaner 'OFF'. Unplug the unit from the electrical wall outlet, refill the water tank (5).

After use

- ◆ Unplug the hand held steam cleaner from the electrical wall outlet.
- ◆ Allow the hand held steam cleaner to cool completely. (approximately five minutes)
- ◆ Empty the water tank (5).
- ◆ Remove the accessories and store in the storage bag provided.

Technical data

		FSS1600 (Type 1)
Voltage	V _{ac}	230
Power	W	1600
Tank capacity	ml	350
Weight	kg	2.5

Problem	Step	Possible solutions
Where can I get further information / accessories for my steam mop.	12	www.blackanddecker.co.uk/steam mop www.blackanddecker.ie/steam mop

Troubleshooting

If your appliance seems not to operate properly, follow the instructions below. If this does not solve the problem, please contact your local Black & Decker repair agent.

Problem	Step	Possible solutions
The hand held steam cleaner is not turning on.	1	Check the unit is plugged in at the wall socket.
	2	Check the unit is switched on using the on/off switch (1).
	3	Check the fuse in the plug.
No steam is being produced from the hand held steam cleaner when the trigger is pulled.	4	The hand held steam cleaner has a lock off feature. Lift the lock off switch (2) and pull the trigger switch (3). After a few seconds steam will be produced.
	5	Check that the water tank (5) is full. NOTE: When first filled or after running dry it can take up to 45 seconds for steam to be produced.
	6	Check steps 1, then 2, then 3.
The hand held steam cleaner stops producing steam during use.	7	Check steps 5, then 3.
The hand held steam cleaner is producing too little steam during use.	8	Check step 5.
	9	The hand held steam cleaner will begin to produce steam after 15 seconds and will reach maximum steam flow after 45 seconds.
The accessories keep falling off the unit.	10	Refer to the assembly chapter of the manual for correct fitting instructions of all parts and accessories.
Steam is escaping from unexpected areas of the unit.	11	Refer to the assembly chapter of the manual for correct fitting instructions of all parts and accessories.

Bestimmungsgemäße Verwendung

Ihr Black & Decker Dampfreiniger wurde zum Desinfizieren und Reinigen von Fliesen, Arbeitsflächen, Küchen und Badezimmern entwickelt. Dieses Gerät darf nur im Innenbereich verwendet werden und ist nicht für den gewerblichen Einsatz vorgesehen.



Achtung! Lesen Sie die Anleitung "Sicherheit, Pflege und Wartung" vollständig und aufmerksam durch, bevor Sie das Gerät verwenden.

Lesen Sie diese Anleitung vollständig und aufmerksam durch, bevor Sie das Gerät verwenden.

Merkmale

Dieses Gerät verfügt über einige oder alle der folgenden Merkmale:

1. Ein-/Ausschalter
2. Einschaltsperr
3. Auslöser
4. Verschlusskappe
5. Wassertank
6. Einfüllbecher

Zubehörteile

Einige der folgenden Zubehörteile sind im Lieferumfang des Geräts enthalten. Weitere Zubehörteile können Sie auf der Black & Decker Website erwerben.

Das verwendete Zubehör hat wesentlichen Einfluss auf die Leistung des Geräts. Zubehörteile von Black & Decker erfüllen höchste Qualitätsstandards und wurden speziell für die Verwendung mit Ihrem Gerät entwickelt. Bei Verwendung dieses Zubehörs erzielen Sie stets optimale Ergebnisse.

	<p>Flexibler Schlauch und Griff Zur bequemen Verwendung aller Zubehörteile.</p>
	<p>Verstellbare Dampfstrahlöse Drehen Sie die Düse, um den Dampfstrahl einzustellen. So können Sie Dampfströße mit höherem Druck verwenden.</p>
	<p>Kleine Bürste (blau) Zum Reinigen von Badezimmern.</p>

	<p>Kleine Bürste (gelb) Zum Reinigen von Küchen.</p>
	<p>Kleine Bürste (grün) Zum Reinigen von Toiletten.</p>
	<p>Großer Gummiwischer Zum Reinigen von Glasuren und Fenstern. Achtung! Verwenden Sie den Fenstergummiwischer nicht auf kaltem Glas. Dadurch kann das Glas springen.</p>
	<p>Fugenreiniger Zum Reinigen der Fugen zwischen Fliesen.</p>
	<p>Große Scheuerbürste mit Schaber Zum Reinigen von stark verschmutzten Objekten, wie beispielsweise einem Grill.</p>

Montage

Achtung! Vergewissern Sie sich vor Ausführung der folgenden Schritte, dass das Gerät ausgeschaltet ist und der Netzstecker gezogen wurde. Weiterhin muss das Gerät abgekühlt sein und darf kein Wasser enthalten.

Anbringen des Schlauchs und des Zubehörs (Abb. A und B)

Achtung! Überprüfen Sie vor jeder Verwendung die Dichtung (7) an der Dampfdüse (11) und am Schlauch (8). Wenden Sie sich an eine Vertragswerkstatt in Ihrer Nähe, wenn die Dichtung fehlt oder beschädigt ist. Das Gerät darf nicht weiter verwendet werden.

Anbringen des Schlauchs (Abb. A)

- ◆ Drücken Sie die Clips (9) an beiden Seiten des Schlauchs (8).
- ◆ Drücken Sie den Schlauch (8) auf die Dampfdüse (11), und lassen Sie die Clips (9) los.

Wichtig! Stellen Sie vor der Verwendung des Handdampfreinigers sicher, dass der Schlauch (8) ordnungsgemäß angebracht ist. Der Schlauch ist nicht ordnungsgemäß angebracht, wenn an der Anschlussstelle Dampf austritt. Warten Sie, bis das Gerät abgekühlt ist, nehmen Sie den Schlauch ab, und bringen Sie diesen erneut an.

Anbringen der verstellbaren Dampfstrahldüse (Abb. B)

- ◆ Drücken Sie die Clips (13) an beiden Seiten der verstellbaren Dampfstrahldüse (12).
- ◆ Drücken Sie die verstellbare Dampfstrahldüse auf die Dampfdüse (11) oder den Schlauch (8), und lassen Sie die Clips (13) los.

Wichtig! Stellen Sie vor der Verwendung des Handdampfreinigers sicher, dass die verstellbare Dampfstrahldüse (12) ordnungsgemäß angebracht ist. Der verstellbare Dampfstrahldüse ist nicht ordnungsgemäß angebracht, wenn an der Anschlussstelle Dampf austritt. Warten Sie, bis das Gerät abgekühlt ist, nehmen Sie die verstellbare Dampfstrahldüse ab, und bringen Sie diese erneut an.

Anbringen anderer Zubehörteile (Abb. A)

- ◆ Richten Sie die Halterungen am Schlauch (8) an den Aussparungen am Zubehörteil aus.
- ◆ Drücken Sie das Zubehörteil (10) auf den Schlauch (8), und drehen Sie das Zubehörteil entgegen dem Uhrzeigersinn, bis dieses einrastet.

Hinweis! Die verstellbare Dampfstrahldüse kann ohne den Schlauch verwendet werden, indem diese direkt auf die Dampfdüse aufgesetzt wird. Alle anderen Zubehörteile müssen am Schlauch angebracht werden.

Entfernen des Schlauchs und des Zubehörs (Abb. A und B)

Achtung! Die Dampfdüse, die verstellbare Dampfstrahldüse, der Schlauch und die Zubehörteile erhitzen sich während der Verwendung. Warten Sie vor dem Entfernen von Zubehörteilen, bis das Gerät und alle Zubehörteile abgekühlt sind.

Entfernen von Zubehör (Abb. A)

- ◆ Drehen Sie das Zubehörteil (10) im Uhrzeigersinn, und ziehen Sie es vom Schlauch (8) ab.

Entfernen des Schlauchs (Abb. A)

- ◆ Drücken Sie die Clips (9) an beiden Seiten des Schlauchs (8), und ziehen Sie diesen von der Dampfdüse (11) ab.

Entfernen der verstellbaren Dampfstrahldüse (Abb. B)

- ◆ Drücken Sie die Clips (11) an beiden Seiten der verstellbaren Dampfstrahldüse (12), und ziehen Sie diesen von der Dampfdüse (11) ab.

Füllen des Wassertanks (Abb. C)

Dieser Handdampfreiniger ist mit einem Kalkschutz zur Verlängerung der Lebensdauer des Geräts ausgestattet.

Hinweis: Füllen Sie den Wassertank mit sauberem Leitungswasser.

Hinweis: In Regionen mit besonders kalkhaltigem Wasser wird die Verwendung von destilliertem Wasser empfohlen.

- ◆ Schalten Sie das Gerät aus, und ziehen Sie den Netzstecker aus der Steckdose.
- ◆ Öffnen Sie die Verschlusskappe (4), indem Sie diese nach unten klappen.
- ◆ Füllen Sie den Wassertank (5) mithilfe des Einfüllbehälters (6).

Achtung! Der Tank hat ein Fassungsvermögen von 0,35 l.

- ◆ Bringen Sie die Verschlusskappe (4) wieder an.

Hinweis: Stellen Sie sicher, dass die Verschlusskappe fest sitzt.

Hinweis: Verwenden Sie bei der Arbeit mit dem Handdampfreiniger keine chemischen Reinigungsmittel.

Verwendung**Ein- und Ausschalten**

- ◆ Drücken Sie den Ein-/Ausschalter (1), um das Gerät einzuschalten. Der Handdampfreiniger benötigt zum Erreichen der Betriebstemperatur ca. 15 Sekunden.

Hinweis: Der Wasserbehälter leuchtet beim Einschalten des Handdampfreinigers zunächst rot. Die Farbe des Wasserbehälters wechselt zu blau, sobald der Handdampfreiniger betriebsbereit ist.

- ◆ Betätigen Sie die Einschaltsperrung (2), und drücken Sie auf den Auslöser (3). Nach wenigen Sekunden wird Dampf erzeugt.
- ◆ Schalten Sie das Gerät aus, indem Sie den Auslöser (3) loslassen und anschließend den Ein-/Ausschalter (1) drücken.

Achtung! Leeren Sie den Handdampfreiniger nach jedem Gebrauch.

Hinweis: Nach dem ersten Befüllen oder nachdem der Tank vollständig leer war, kann es bis zu 45 Sekunden dauern, bis Dampf erzeugt wird.

Achtung! Auch nach dem Loslassen des Auslösers (3) wird noch eine kurze Zeit lang Dampf erzeugt. Das ist normal. Schalten Sie das Gerät aus, und warten Sie, bis es abgekühlt ist, bevor Sie Zubehörteile entfernen.

Hinweise für optimale Arbeitsergebnisse**Allgemeine Hinweise**

- ◆ Sie erzielen optimale Arbeitsergebnisse, wenn Sie den Handdampfreiniger mit einem Zubehörteil verwenden.
- ◆ Verwenden Sie bei der Arbeit mit dem Handdampfreiniger keine chemischen Reinigungsmittel. Hartnäckige Flecken auf PVC- oder Linoleumböden können mit einem milden Reinigungsmittel und Wasser vorbehandelt werden, um die Arbeit mit dem Handdampfreiniger zu erleichtern.

Verwenden des Handdampfreinigers

- ◆ Bringen Sie das gewünschte Zubehörteil an.

- ◆ Stecken Sie den Netzstecker des Handdampfreinigers ein.
- ◆ Drücken Sie den Ein-/Ausschalter (1). Der Handdampfreiniger benötigt zum Erreichen der Betriebstemperatur ca. 15 Sekunden.
- ◆ Drücken Sie die Einschaltsperr (2), und drücken Sie auf den Auslöser (3), um die Dampfmaschine einzuschalten. Nach wenigen Sekunden tritt Dampf aus dem Zubehörteil aus.

Hinweis: Nach dem ersten Befüllen oder nachdem der Tank vollständig leer war, kann es bis zu 45 Sekunden dauern, bis Dampf erzeugt wird.

Hinweis: Die Dampfmaschine lässt sich während des Gebrauchs einfach ausschalten, indem Sie den Auslöser loslassen. Diese praktische Funktion ermöglicht es, den Handdampfreiniger kurzzeitig auf der Unterlage abzustellen, z. B. wenn Sie Möbel umstellen möchten, bevor Sie mit dem Reinigen fortfahren. Das Gerät muss hierbei nicht ausgeschaltet werden.

- ◆ Lassen Sie nach dem Gebrauch den Auslöser (3) los, schalten Sie den Handdampfreiniger aus, und ziehen Sie den Netzstecker. Warten Sie, bis der Dampf abgekühlt ist, bevor Sie diesen verstauen (ca. fünf Minuten).

Achtung! Achten Sie stets auf den Wasserpegel im Tank. Schalten Sie den Handdampfreiniger aus, um den Wassertank aufzufüllen und mit dem Reinigen fortzufahren. Trennen Sie das Gerät von der Stromversorgung, und füllen Sie den Wassertank (5).

Nach dem Gebrauch

- ◆ Trennen Sie den Handdampfreiniger von der Stromversorgung.
- ◆ Warten Sie, bis der Handdampfreiniger vollständig abgekühlt ist (ca. fünf Minuten).
- ◆ Leeren Sie den Wassertank (5).
- ◆ Entfernen Sie die Zubehörteile, und bewahren Sie diese im Aufbewahrungsbeutel auf.

Technische Daten

		FSS1600 (Typ 1)
Spannung	V _{ac}	230
Leistung	W	1600
Fassungsvermögen des Tanks	ml	350
Gewicht	kg	2.5

Problembhebung

Wenn das Gerät nicht richtig zu funktionieren scheint, befolgen Sie die nachfolgenden Hinweise. Sollte sich ein Problem nicht beheben lassen, wenden Sie sich an eine Black & Decker Vertragswerkstatt in Ihrer Nähe.

Problem	Schritt	Lösungsmöglichkeiten
Der Handdampfreiniger lässt sich nicht einschalten.	1	Überprüfen Sie, ob das Gerät eingesteckt ist.
	2	Überprüfen Sie, ob das Gerät mit dem Ein-/Ausschalter (1) eingeschaltet wurde.
	3	Überprüfen Sie die Sicherung im Stecker.
Es wird kein Dampf erzeugt, wenn der Auslöser des Handdampfreinigers betätigt wird.	4	Der Handdampfreiniger verfügt über eine Sperrfunktion. Betätigen Sie die Einschaltsperr (2), und drücken Sie auf den Auslöser (3). Nach wenigen Sekunden wird Dampf erzeugt.
	5	Überprüfen Sie, ob der Wassertank (8) gefüllt ist. HINWEIS: Nach dem ersten Befüllen oder nachdem der Tank vollständig leer war, kann es bis zu 45 Sekunden dauern, bis Dampf erzeugt wird.
	6	Überprüfen Sie die Schritte 1, 2 und 3.
Der Handdampfreiniger erzeugt während der Verwendung keinen Dampf mehr.	7	Überprüfen Sie die Schritte 5 und 3.
Der Handdampfreiniger erzeugt während der Verwendung zu wenig Dampf.	8	Überprüfen Sie Schritt 5.
	9	Der Handdampfreiniger erzeugt nach 15 Sekunden Dampf. Die maximale Dampferzeugung wird nach 45 Sekunden erreicht.
Das Zubehör fällt vom Gerät ab.	10	Überprüfen Sie den Montageabschnitt in der Anleitung. Hier finden Sie Anweisungen zum richtigen Anbringen sämtlicher Teile sowie des Zubehörs.
An nicht dafür vorgesehenen Stellen des Geräts tritt Dampf aus.	11	Überprüfen Sie den Montageabschnitt in der Anleitung. Hier finden Sie Anweisungen zum richtigen Anbringen sämtlicher Teile sowie des Zubehörs.
Wo erhalte ich weitere Informationen/ Zubehör für den Dampfreiniger?	12	www.blackanddecker.de/steampop www.blackanddecker.at/steampop

Utilisation

Votre nettoyeur Black & Decker Black & Decker a été conçu pour désinfecter et nettoyer les carrelages, les plans de travail, les surfaces de cuisines et de salles de bain. Il est destiné à une utilisation à l'intérieur et exclusivement domestique.



Attention ! Lisez attentivement et entièrement le manuel Sécurité, Maintenance, Entretien avant d'utiliser l'appareil.

Lisez attentivement et entièrement ce manuel avant d'utiliser l'appareil.

Caractéristiques

Cet appareil comprend certains, ou tous, les éléments suivants :



1. Bouton marche/arrêt
2. Bouton de déblocage
3. Déclencheur
4. Bouchon de remplissage
5. Réservoir d'eau
6. Récipient

Accessoires

Les accessoires suivants peuvent être achetés sur le site Web de Black & Decker.

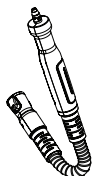
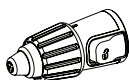
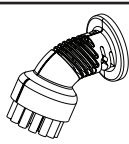
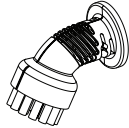
La qualité du travail réalisé par votre appareil dépend des accessoires utilisés. Les accessoires Black & Decker sont conformes aux normes de qualité supérieure et sont conçus pour donner le meilleur résultat possible. Votre appareil vous donnera entière satisfaction avec ces accessoires.

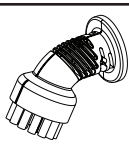
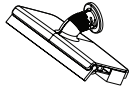
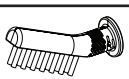
	<p>Manche et tuyau flexibles</p> <p>Pour utiliser facilement tous les accessoires.</p>
	<p>Embout variateur</p> <p>Pour augmenter la puissance du jet de vapeur, tournez l'embout.</p>
	<p>Petite brosse (bleue)</p> <p>Pour le nettoyage des salles de bain.</p>
	<p>Petite brosse (jaune)</p> <p>Pour le nettoyage des cuisines.</p>

	<p>Petite brosse (verte)</p> <p>Pour le nettoyage des toilettes.</p>
	<p>Grande raclette</p> <p>Pour le nettoyage des vitres et des portes en verre.</p> <p>Attention ! N'utilisez pas la raclette sur le verre froid. Le verre pourrait se briser.</p>
	<p>Nettoyeur de joint de carrelage</p> <p>Pour le nettoyage des jointures de carrelage.</p>
	<p>Grande brosse avec grattoir</p> <p>Pour le nettoyage des objets très encrassés, comme les barbecues.</p>

Assemblage

Attention ! Avant d'exécuter ce qui suit, assurez-vous que l'appareil est éteint, débranché et que l'appareil est froid et ne contient pas d'eau.

Fixation du tuyau et des accessoires (figures A et B)

Attention ! Vérifiez le joint (7) sur l'embout vapeur (11) et le tuyau (8) avant chaque utilisation. Si le joint est endommagé ou manquant, contactez le réparateur agréé Black & Decker le plus proche. N'utilisez pas l'appareil.

Fixation du tuyau (figure A)

- ◆ Appuyez sur les clips (9) de chaque côté du tuyau (8).
- ◆ Enfoncez le tuyau (8) sur l'embout vapeur (11) et relâchez les clips (9).

Important ! Assurez-vous que le tuyau (8) est correctement fixé avant d'utiliser le nettoyeur à vapeur portable. Si la vapeur sort au niveau du joint, le tuyau est mal fixé. Laissez l'appareil refroidir et installez de nouveau le tuyau.

Fixation de l'embout variateur (figure B)

- ◆ Appuyez sur les clips (13) de chaque côté de l'embout variateur (12).
- ◆ Enfoncez l'embout variateur sur l'embout vapeur (11) ou le tuyau (8) et relâchez les clips (13).

Important ! Assurez-vous que l'embout variateur (12) est correctement fixé avant d'utiliser le nettoyeur à vapeur portable. Si la vapeur sort au niveau du joint, l'embout variateur est mal fixé. Laissez l'appareil refroidir et installez de nouveau l'embout variateur.

Fixation des autres accessoires (figure A)

- ◆ Alignez les goujons du tuyau (8) sur les encoches de l'accessoire.
- ◆ Enfoncez l'accessoire (10) sur le tuyau (8) et tournez-le dans le sens inverse des aiguilles d'une montre pour l'enclencher.

Remarque ! L'embout variateur peut être utilisé sans le tuyau en l'installant directement sur l'embout vapeur. Tous les autres accessoires doivent être raccordés au tuyau pour être utilisés.

Retrait du tuyau et des accessoires (figures A et B)

Attention ! L'embout vapeur, l'embout variateur, le tuyau et les accessoires chauffent pendant l'utilisation. Avant de retirer un accessoire, laissez-le refroidir ainsi que l'appareil.

Retrait d'un accessoire (figure A)

- ◆ Tournez l'accessoire (10) dans le sens des aiguilles d'une montre, puis le tirer du tuyau (8).

Retrait du tuyau (figure A)

- ◆ Appuyez sur les clips (9) de chaque côté du tuyau (8) pour l'extraire de l'embout vapeur (11).

Retrait de l'embout variateur (figure B)

- ◆ Appuyez sur les clips (11) de chaque côté de l'embout variateur (12) pour l'extraire de l'embout vapeur (11).

Remplissage du réservoir d'eau (figure C)

Ce nettoyeur à vapeur est doté d'un système anti-calcaire qui permet de prolonger la durée de vie du système.

Remarque : Remplissez le réservoir avec de l'eau du robinet.

Remarque : Dans les zones où l'eau est très calcaire, l'utilisation d'eau distillée est recommandée.

- ◆ Éteignez l'appareil et débranchez-le du secteur.
- ◆ Ouvrez le couvercle de remplissage (4) en le soulevant.
- ◆ Avec le récipient (6), remplissez le réservoir d'eau (5) avec de l'eau.

Attention ! La capacité du réservoir d'eau est de 0.35 L.

- ◆ Ré-installez le couvercle de remplissage (4).

Remarque : Vérifiez l'installation du couvercle de remplissage.

Remarque : N'utilisez pas de nettoyants chimiques avec votre balai vapeur.

Utilisation**Mise en marche et arrêt**

- ◆ Pour mettre l'appareil en marche, appuyez sur le bouton marche/arrêt (1). Le nettoyeur à vapeur portable prend environ 15 secondes pour chauffer.

Remarque : Quand le nettoyeur à vapeur portable est mis en marche, le réservoir d'eau s'allume en rouge. Quand il est prêt à être utilisé, le réservoir d'eau s'allume en bleu.

- ◆ Soulevez le bouton de déblocage (2) et actionnez le déclencheur (3). La formation de vapeur prend quelques secondes.
- ◆ Pour éteindre l'appareil, relâchez le déclencheur (3), puis appuyez sur le bouton marche/arrêt (1)..

Attention ! Videz toujours le nettoyeur à vapeur portable après l'utilisation.

Remarque : Au premier remplissage ou après une utilisation à sec, la production de vapeur peut prendre jusqu'à 45 minutes.

Attention ! La formation de vapeur peut continuer pendant une courte période une fois le déclencheur (3) relâché. Ceci est un phénomène normal. Avant de retirer un accessoire, arrêtez l'appareil et laissez-le refroidir.

Conseils pour une utilisation optimale**Généralités**

- ◆ Pour un meilleur résultat, n'utilisez jamais le nettoyeur à vapeur portable sans avoir d'abord fixé un accessoire.
- ◆ N'utilisez pas de nettoyeurs chimiques avec le nettoyeur à vapeur portable. Pour éliminer les taches qui résistent sur des sols en vinyle ou en lino, vous pouvez prétraiter avec un mélange détergent doux et eau avant d'utiliser le balai vapeur.

Nettoyage vapeur avec dispositif portable

- ◆ Fixez l'accessoire nécessaire.
- ◆ Branchez le nettoyeur à vapeur portable au secteur.
- ◆ Appuyez sur le bouton marche/arrêt (1). Le nettoyeur à vapeur portable prend environ 15 secondes pour chauffer.
- ◆ Soulevez le bouton de déblocage (2) et actionnez le déclencheur (3) pour activer la pompe à vapeur. Après quelques secondes, la vapeur se forme et est évacuée de l'accessoire.

Remarque : Au premier remplissage ou après une utilisation à sec, la production de vapeur peut prendre jusqu'à 45 minutes.

Remarque : Pendant le nettoyage, vous pouvez arrêter la pompe à vapeur en relâchant le déclencheur. Vous pourrez ainsi placer le nettoyeur à vapeur portable sur le support pendant un court instant afin de déplacer les meubles, puis continuer à nettoyer sans avoir à éteindre l'appareil.

- ◆ Une fois terminé, relâchez le déclencheur (3), éteignez l'appareil et débranchez-le du secteur. Attendez le refroidissement du balai vapeur avant de le ranger. (environ cinq minutes)

Attention ! Il est important de surveiller le niveau d'eau dans le réservoir. Pour remplir d'eau et continuer à nettoyer/désinfecter, éteignez le nettoyeur à vapeur portable (OFF). Débranchez l'appareil de la prise et remplissez le réservoir d'eau (5).

Après l'utilisation

- ◆ Débranchez le nettoyeur à vapeur portable de la prise murale.
- ◆ Laissez le nettoyeur à vapeur portable refroidir complètement. (environ cinq minutes)
- ◆ Videz le réservoir (5).
- ◆ Retirez les accessoires et les ranger dans le sac de rangement fourni.

Caractéristiques techniques

		FSS1600 (Type 1)
Tension	V _{ac}	230
Puissance	W	1600
Volume du réservoir	ml	350
Poids	kg	2.5

Dépannage

Si l'appareil ne fonctionne pas correctement, suivez les instructions ci-dessous. Si le problème n'est pas résolu, veuillez contacter votre réparateur local Black & Decker.

Problème	Étape	Solutions proposées
Le nettoyeur à vapeur portable ne se met pas en marche.	1	Vérifiez si l'appareil est branché à la prise murale.
	2	Vérifiez si l'appareil est sous tension en utilisant le bouton marche/arrêt (1).
	3	Vérifiez le fusible de la prise.
Absence de production de vapeur quand le déclencheur est sélectionné.	4	Le nettoyeur à vapeur portable est doté d'une fonction de déblocage. Soulevez le bouton de déblocage (2) et actionnez le déclencheur (3). La formation de vapeur prend quelques secondes.
	5	Vérifiez si le réservoir d'eau (8) est plein. REMARQUE : Au premier remplissage ou après une utilisation à sec, la production de vapeur peut prendre jusqu'à 45 minutes.
	6	Vérifiez l'étape 1, puis 2, puis 3.

Problème	Étape	Solutions proposées
Le nettoyeur à vapeur portable ne produit plus de vapeur pendant l'utilisation.	7	Vérifiez l'étape 5, puis 3.
Le nettoyeur à vapeur portable ne produit pas suffisamment de vapeur pendant l'utilisation.	8	Vérifiez l'étape 5.
	9	Le nettoyeur à vapeur portable produit de la vapeur au bout de 15 secondes pour atteindre un débit maximal au bout de 45 secondes.
Les accessoires tombent en permanence de l'appareil.	10	Consultez le chapitre Assemblage du manuel pour obtenir les instructions d'installation de tous les accessoires et pièces.
L'appareil laisse la vapeur s'échapper par des points non prévus à cet effet.	11	Consultez le chapitre Assemblage du manuel pour obtenir les instructions d'installation de tous les accessoires et pièces.
Où trouver plus d'informations/ accessoires pour mon balai vapeur ?	12	www.blackanddecker.fr/steamop

Usò previsto

Il pulitore a vapore Black & Decker è stato progettato per igienizzare e pulire piastrelle, piani di lavoro e superfici di cucina e bagno. L'elettrodomestico è stato progettato solo per uso domestico e all'interno.



Attenzione! Leggere attentamente il manuale "Sicurezza, manutenzione, assistenza" prima di usare l'elettrodomestico.

Leggere attentamente il presente manuale prima di usare l'elettrodomestico.

Caratteristiche

Si indicano di seguito le caratteristiche di cui è dotato questo elettrodomestico.



1. Interruttore di accensione
2. Pulsante di sicurezza
3. Interruttore a grilletto
4. Tappo di rifornimento
5. Serbatoio acqua
6. Bicchiere

Accessori

Questo elettrodomestico viene fornito con alcuni dei seguenti accessori, altri possono essere acquistati dal sito web di Black & Decker.

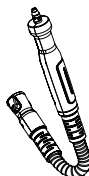
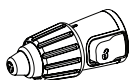
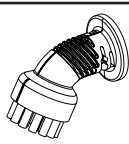
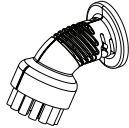
Le prestazioni dell'elettrodomestico dipendono dall'accessorio usato. Gli accessori Black & Decker sono stati fabbricati in base a standard qualitativi elevati e sono stati progettati per ottenere le migliori prestazioni dall'elettrodomestico. Usando questi accessori si otterrà il meglio dall'elettrodomestico.

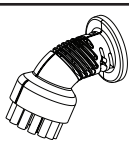
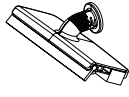
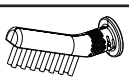
	<p>Tubo flessibile e manico Per poter usare comodamente tutti gli accessori.</p>
	<p>Ugello a getto di vapore variabile Per getti di vapore a pressione più alta, ruotare per modificare il tipo di spruzzo del getto di vapore.</p>
	<p>Spazzola piccola (blu) Per pulire i bagni.</p>
	<p>Spazzola piccola (gialla) Per pulire le cucine.</p>

	<p>Spazzola piccola (verde) Per pulire i sanitari.</p>
	<p>Spazzola lavavetri grande Per pulire porte e finestre di vetro. Attenzione! Non usare la spazzola lavavetri su cristalli freddi. Il cristallo potrebbe rompersi.</p>
	<p>Pulitore per interstizi piastrelle Per pulire le aree stuccate tra le piastrelle.</p>
	<p>Spazzola dura grande con raschietto Per pulire oggetti molto sporchi, come ad esempio le graticole.</p>

Montaggio

Attenzione! Prima di iniziare una delle seguenti operazioni, verificare che l'elettrodomestico sia spento e scollegato dalla presa elettrica, che sia freddo e non contenga acqua.

Montaggio del tubo flessibile e degli accessori (fig. A e B)

Attenzione! Ispezionare la tenuta (7) sull'ugello a vapore (11) e sul tubo flessibile (8) prima di ciascun utilizzo. Se la tenuta manca o è danneggiata, non usarla e contattare il tecnico autorizzato più vicino. Non usare l'elettrodomestico.

Montaggio del tubo flessibile (fig. A)

- ◆ Premere i ganci (9) da ambo i lati del tubo flessibile (8).
- ◆ Calzare il tubo flessibile (8) sull'ugello a vapore (11) e rilasciare i ganci (9).

Importante! Verificare che il tubo flessibile (8) sia fissato saldamente prima di usare il pulitore a vapore portatile.

Se il vapore fuoriesce dalla giunzione, significa che il tubo flessibile non è montato correttamente; lasciar raffreddare l'elettrodomestico e scollegare e ricollegare il tubo flessibile.

Montaggio dell'ugello a getto di vapore variabile (fig. B)

- ◆ Premere i ganci (13) da ambo i lati dell'ugello del getto di vapore variabile (12).
- ◆ Inserire l'ugello del getto di vapore variabile sull'ugello a vapore (11) o sul tubo flessibile (8) e rilasciare i ganci (13).

Importante! Verificare che l'ugello del getto di vapore variabile (12) sia fissato saldamente prima di usare il pulitore a vapore portatile. Se il vapore fuoriesce dalla giunzione, significa che l'ugello del getto di vapore variabile non è montato correttamente; lasciar raffreddare l'elettrodomestico e smontare e rimontare l'ugello del getto di vapore variabile.

Montaggio degli altri accessori (fig. A)

- ◆ Allineare le linguette sul tubo flessibile (8) a quelle nelle gole dell'accessorio.
- ◆ Premere l'accessorio (10) sul tubo flessibile (8) e ruotarlo in senso antiorario fino a quando si aggancia in sede.

Nota! L'ugello del getto di vapore variabile può essere usato senza il tubo flessibile e può essere montato direttamente sull'ugello a vapore. Tutti gli altri accessori devono essere collegati al tubo flessibile per poter essere usati.

Rimozione del tubo flessibile e degli accessori (figg. A e B)

Attenzione! L'ugello del vapore, quello del getto di vapore variabile, il tubo flessibile e gli accessori si riscaldano durante l'impiego. Lasciare che l'elettrodomestico e tutti gli accessori si raffreddino prima di smontarli.

Smontaggio di un accessorio (fig. A)

- ◆ Ruotare l'accessorio (10) in senso orario e staccarlo dal tubo flessibile (8).

Smontaggio del tubo flessibile (fig. A)

- ◆ Premere i ganci (9) da ambo i lati del tubo flessibile (8) e staccare il tubo dall'ugello a vapore (11).

Smontaggio dell'ugello a getto di vapore variabile (fig. B)

- ◆ Premere i ganci (11) da ambo i lati dell'ugello del getto di vapore variabile (12) e staccarlo dall'ugello a vapore (11).

Rifornimento del serbatoio con acqua (fig. C)

Questo pulitore a vapore è dotato di sistema anticalcare che ne prolunga la durata.

Nota: Riempire il serbatoio con acqua di rubinetto pulita.

Nota: In zone con acqua dura si consiglia di usare acqua deionizzata.

- ◆ Spegnerne l'elettrodomestico e scollegarlo dall'alimentazione elettrica.
- ◆ Aprire il tappo di rifornimento (4) ruotandolo verso il basso.
- ◆ Usando il bricco (6) riempire il serbatoio (5) con acqua.

Attenzione! Il serbatoio dell'acqua ha una capacità di 0.35 l.

- ◆ Rimontare il tappo di rifornimento (4).

Nota: verificare che il tappo di rifornimento sia fissato saldamente.

Nota: Non usare detersivi chimici con la scopa a vapore.

Utilizzo**Accensione e spegnimento**

- ◆ Per accendere l'elettrodomestico, premere l'interruttore di accensione (1). Il pulitore a vapore portatile impiega 15 secondi circa per riscaldarsi.

Nota: Quando il pulitore a vapore portatile viene inizialmente acceso, il serbatoio dell'acqua è color rosso. Quando il pulitore a vapore portatile è pronto per essere usato, serbatoio dell'acqua è color blu.

- ◆ Sollevare l'interruttore di sicurezza (2) e tirare l'interruttore di accensione a grilletto (3). Dopo alcuni secondi, comincerà a uscire il vapore.
- ◆ Per spegnere l'elettrodomestico, rilasciare l'interruttore a grilletto (3) e premere il pulsante di accensione (1).

Avvertenza! Svuotare sempre il pulitore a vapore portatile dopo l'impiego.

Nota: In occasione del primo rifornimento oppure se ha funzionato a secco, possono trascorrere fino a 45 secondi prima che venga prodotto del vapore.

Avvertenza! Il vapore potrebbe continuare a fuoriuscire per un breve periodo di tempo dopo il rilascio dell'interruttore a grilletto (3). Si tratta di un fatto normale. Spegnerne e lasciare che l'elettrodomestico si raffreddi prima di smontare gli accessori.

Consigli per un utilizzo ottimale**In generale**

- ◆ Per ottenere i migliori risultati, non usare mai il pulitore a vapore portatile senza aver prima montato un accessorio.
- ◆ Non usare detersivi chimici con il pulitore a vapore portatile. Per eliminare macchie ostinate dalle pavimentazioni in vinile o linoleum, è possibile pretrattarle con un detersivo neutro e un po' di acqua prima di usare la scopa a vapore.

Pulitura con il pulitore a vapore portatile

- ◆ Attaccare l'accessorio richiesto.
- ◆ Collegare il pulitore a vapore portatile all'alimentazione di rete.
- ◆ Premere il pulsante di accensione (1). Il pulitore a vapore portatile impiega 15 secondi circa per riscaldarsi.
- ◆ Sollevare l'interruttore di sicurezza (2) e tirare l'interruttore di accensione a grilletto (3) per attivare la pompa del vapore. Dopo alcuni secondi il vapore comincia a fuoriuscire dall'accessorio.

Nota: In occasione del primo rifornimento oppure se ha funzionato a secco, possono trascorrere fino a 45 secondi prima che venga prodotto del vapore.

Nota: Durante l'impiego è possibile spegnere la pompa del vapore rilasciando l'interruttore a grilletto; questo comodo accorgimento consente di appoggiare il pulitore a vapore portatile per un breve periodo in modo da poter spostare i mobili e continuare a pulire senza dover spegnere l'elettrodomestico.

- ◆ Dopo aver finito di usare il pulitore a vapore portatile, rilasciare il grilletto (3), spegnerlo e scollegarlo dall'alimentazione di rete. Attendere fino a quando la scopa a vapore si raffredda prima di metterla via (cinque minuti circa).

Avvertenza! È importante controllare il livello dell'acqua nel serbatoio dell'acqua. Per rifornire il serbatoio dell'acqua e continuare a igienizzare/pulire, spegnere il pulitore a vapore portatile. Scollegare l'elettrodomestico dalla presa a parete e rifornire il serbatoio dell'acqua (5).

Dopo l'impiego

- ◆ Scollegare il pulitore a vapore portatile dalla presa di corrente a parete.
- ◆ Lasciare raffreddare completamente il pulitore a vapore portatile. (cinque minuti circa).
- ◆ Svuotare il serbatoio dell'acqua (5).
- ◆ Smontare gli accessori e riporli nell'apposita custodia fornita.

Dati tecnici

		FSS1600 (Tipo 1)
Tensione	V_{ac}	230
Potenza	W	1600
Capacità serbatoio	ml	350
Peso	kg	2.5

Ricerca guasti

Se l'elettrodomestico non dovesse funzionare correttamente, seguire le istruzioni riportate di seguito. Se non è comunque possibile risolvere il problema, rivolgersi al tecnico Black & Decker di zona.

Problema	Punto	Eventuali soluzioni
Il pulitore a vapore portatile non si accende.	1	Controllare che sia collegato alla presa a parete.
	2	Controllare che l'elettrodomestico sia acceso per mezzo dell'interruttore di accensione (1).
	3	Controllare il fusibile nella spina.

Problema	Punto	Eventuali soluzioni
Il pulitore a vapore portatile non produce vapore quando l'interruttore a grilletto è premuto.	4	Il pulitore a vapore portatile è dotato di funzione di sicurezza. Sollevare l'interruttore di sicurezza (2) e tirare l'interruttore a grilletto (3). Dopo alcuni secondi verrà prodotto il vapore.
	5	Controllare che il serbatoio dell'acqua (5) sia pieno. NOTA: In occasione del primo rifornimento oppure se ha funzionato a secco, possono trascorrere fino a 45 secondi prima che venga prodotto del vapore.
	6	Controllare i punti 1, 2 e 3.
Il pulitore a vapore smette di produrre vapore durante l'impiego.	7	Controllare i punti 5 e 3.
Il pulitore a vapore portatile produce troppo poco vapore durante l'impiego.	8	Controllare il punto 5.
	9	Il pulitore a vapore portatile comincia a produrre vapore dopo 15 secondi e si ha il flusso massimo di vapore dopo 45 secondi.
Gli accessori continuano a cadere fuori dall'elettrodomestico.	10	Consultare il capitolo relativo all'assemblaggio del manuale per le corrette istruzioni di montaggio di tutte le parti e degli accessori.
Vi è una fuoriuscita di vapore da aree non previste dell'elettrodomestico.	11	Consultare il capitolo relativo all'assemblaggio del manuale per le corrette istruzioni di montaggio di tutte le parti e degli accessori.
Dove posso trovare altre informazioni / accessori per la mia scopa a vapore?	12	www.blackanddecker.it/steammp

Beoogd gebruik

De Black & Decker-stoomreiniger is ontworpen voor het reinigen van tegels, werkbladen, keukenbladen en badkamers. Het apparaat is uitsluitend bestemd voor gebruik binnenshuis.



Waarschuwing! Lees deze handleiding over Veiligheid, onderhoud en service zorgvuldig door voordat u het apparaat in gebruik neemt.

Lees deze handleiding zorgvuldig door voordat u het apparaat in gebruik neemt.

Onderdelen

Dit apparaat kan een of meer van de volgende onderdelen bevatten.

1. AAN/UIT-schakelaar
2. Ontgrendelingsknop
3. Aan/uit-schakelaar
4. Vuldop
5. Watertank
6. Vulbeker

Accessoires

Dit apparaat kan een van de volgende accessoires bevatten. Andere accessoires zijn voor aanschaf beschikbaar op de website van Black & Decker.

De prestaties van het apparaat zijn afhankelijk van de gebruikte accessoires. Accessoires van Black & Decker zijn ontworpen om aan hoge kwaliteitsnormen te voldoen en de prestaties van uw apparaat te verhogen. In combinatie met deze accessoires kunt u uw apparaat nog beter laten presteren.

	<p>Flexibele slang en steel Voor eenvoudig gebruik van alle accessoires.</p>
	<p>Stoomstraalmondstuk met variabele snelheden Voor stoom met een hogere luchtdruk draait u hieraan om het spuitpatroon van de stoom te wijzigen.</p>
	<p>Kleine borstel (blauw) Voor het reinigen van badkamers.</p>

	<p>Kleine borstel (geel) Voor het reinigen van keukens.</p>
	<p>Kleine borstel (groen) Voor het reinigen van toiletten.</p>
	<p>Grote trekker Voor het reinigen van glazen deuren en ramen. Waarschuwing! Gebruik de raamtrekker niet op koud glas. Hierdoor kan het glas breken.</p>
	<p>Fijne tegelreiniger Voor het reinigen van gevoegde gebieden tussen tegels.</p>
	<p>Grote schrobborstelreiniger met schraper Voor het reinigen van zeer vervuilde objecten zoals barbecues.</p>

Monteren

Waarschuwing! Voordat u de volgende handelingen uitvoert, moet u controleren of het apparaat is uitgeschakeld en losgekoppeld en of het apparaat is afgekoeld en geen water meer bevat.

De slang en accessoires vastmaken (Afb. A en B)

Waarschuwing! Controleer de dichting (7) op het stoommondstuk (11) en de slang (8) voor elk gebruik. Raadpleeg uw dichtsbijzijnde servicecentrum als de dichting ontbreekt of beschadigd is. Gebruik het apparaat niet.

De slang koppelen (Afb. A)

- ◆ Druk op de klemmen (9) aan beide kanten van de slang (8).
- ◆ Druk de slang (8) op het stoommondstuk (11) zodat de klemmen (9) loslaten.

Belangrijk! Zorg ervoor dat de slang (8) stevig vastzit voordat u de handstoomreiniger gebruikt. Als er stoom van de verbinding afkomt, is de slang onjuist geplaatst. Laat het apparaat afkoelen, verwijder de slang en plaats deze opnieuw.

Het stoomstraalmondstuk met variabele snelheden monteren (Afb. B)

- ◆ Druk op de klemmen (13) aan beide kanten van het stoomstraalmondstuk met variabele snelheden (12).

- ◆ Druk het stoomstraalmondstuk met variabele snelheden op het stoommondstuk (11) of op de slang (8) zodat de klemmen (13) loslaten.

Belangrijk! Zorg ervoor dat het stoomstraalmondstuk met variabele snelheden (12) stevig vastzit voordat u de handstoomreiniger gebruikt. Als er stoom van de verbinding afkomt, is het stoomstraalmondstuk met variabele snelheden onjuist geplaatst. Laat het apparaat afkoelen, verwijder het stoomstraalmondstuk met variabele snelheden en plaats deze opnieuw.

Andere accessoires koppelen (Afb. A)

- ◆ Plaats de openingen op de slang (8) op één lijn met de inkepingen op het accessoire.
- ◆ Druk het accessoire (10) op de slang (8) en draai deze linksom totdat het accessoire vastklikt.

Opmerking! Het stoomstraalmondstuk met variabele snelheden kan zonder de slang worden gebruikt door deze rechtstreeks op het stoommondstuk te plaatsen. Alle andere accessoires moeten vóór gebruik aan de slang zijn gekoppeld.

De slang en accessoires verwijderen (Afb. A & B)

Waarschuwing! Het stoommondstuk, het stoomstraalmondstuk met variabele snelheden, de slang en de accessoires worden heet tijdens gebruik. Laat het apparaat en alle accessoires afkoelen voordat u accessoires verwijdert.

Een accessoire verwijderen (Afb. A)

- ◆ Draai het accessoire (10) rechtsom en trek deze van de slang af (8).

De slang verwijderen (Afb. A)

- ◆ Druk op de klemmen (9) aan beide kanten van de slang (8) en haal ze van het stoommondstuk af (11).

Het stoomstraalmondstuk met variabele snelheden verwijderen (Afb. B)

- ◆ Druk op de klemmen (11) aan beide kanten van het stoomstraalmondstuk met variabele snelheden (12) en haal ze van het stoommondstuk (11) af.

De watertank vullen (Afb. C)

Deze stoomreiniger is uitgerust met een anti-kalksysteem, waardoor de levensduur van het systeem wordt verlengd.

Opmerking: Vul de watertank met schoon kraanwater.

Opmerking: In gebieden met zeer hard water wordt het gebruik van gedeïoniseerd water aangeraden.

- ◆ Zet het apparaat uit en haal de stekker uit het stopcontact.
- ◆ Open de vuldop (4) door deze naar beneden te draaien.
- ◆ Vul de watertank (5) met water met behulp van de vulbeker (6).

Waarschuwing! De watertank heeft een capaciteit van 0.35 liter.

- ◆ Plaats de vuldop (4) terug.

Opmerking: Zorg ervoor dat de vuldop goed vastzit.

Opmerking: Gebruik geen chemische schoonmaakmiddelen in combinatie met de stoomreiniger.

Gebruik

In- en uitschakelen

- ◆ Druk op de AAN/UIT-knop (1) om het apparaat in te schakelen. Het duurt ongeveer 15 seconden voordat de handstoomreiniger is opgewarmd.

Opmerking: Wanneer de handstoomreiniger voor het eerst wordt ingeschakeld, gloeit het waterreservoir rood. Wanneer de handstoomreiniger klaar is voor gebruik, geeft het waterreservoir een blauwe gloed af.

- ◆ Til de ontgrendelingschakelaar (2) op en trek aan de schakelaar (3). Na een paar seconden wordt er stoom geproduceerd.
- ◆ U schakelt het gereedschap uit door de schakelaar (3) los te laten en vervolgens op de aan/uit-schakelaar (1) te drukken.

Let op! Leeg de handstoomreiniger altijd na gebruik.

Opmerking: Wanneer u de stoomreiniger voor de eerste keer vult of nadat de watertank leeg is geweest, kan het maximaal 45 seconden duren voordat er stoom wordt geproduceerd.

Let op! Korte tijd nadat de schakelaar (3) is losgelaten, kan er nog altijd stoom worden geproduceerd, dit is normaal. Schakel het apparaat uit en laat het afkoelen voordat u accessoires verwijdert.

Tips voor optimaal gebruik

Algemeen

- ◆ Voor optimale reinigingsresultaten moet u de handstoomreiniger nooit gebruiken voordat u een accessoire hebt aangebracht.
- ◆ Gebruik geen chemische schoonmaakmiddelen in combinatie met de handstoomreiniger. U kunt vinyl- of linoleumvloeren voorbehandelen met een mild reinigingsmiddel en wat water voordat u de stoomreiniger gebruikt, om hardnekkige vlekken te verwijderen.

Handstoomreinigen

- ◆ Bevestig het benodigde hulpstuk.
- ◆ Sluit de handstoomreiniger aan op het stopcontact.
- ◆ Druk op de AAN/UIT-knop (1). Het duurt ongeveer 15 seconden voordat de handstoomreiniger is opgewarmd.
- ◆ Til de ontgrendelingschakelaar (2) op en trek aan de schakelaar (3) om de stoempomp te activeren. Na een paar seconden begint er stoom uit het accessoire te komen.

Opmerking: Wanneer u de stoomreiniger voor de eerste keer vult of nadat de watertank leeg is geweest, kan het maximaal 45 seconden duren voordat er stoom wordt geproduceerd.

Opmerking: Tijdens het gebruik kunt u de stoompomp uitschakelen door de schakelaar los te laten. Deze handige functie geeft u de mogelijkheid om de handstoomreiniger korte tijd neer te leggen, zodat u meubels en dergelijke kunt verplaatsen en dan kunt doorgaan met de schoonmaak, zonder dat u het apparaat hoeft uit te schakelen.

- ◆ Wanneer u klaar bent met de handstoomreiniger, laat u de schakelaar (3) los, schakelt u deze 'UIT' en haalt u de stekker uit het stopcontact. Wacht totdat de stoomreiniger is afgekoeld voordat u deze opbergt. (Dit duurt ongeveer 5 minuten.)

Let op! Het is belangrijk om het waterniveau in de watertank in de gaten te houden. Als u de watertank wilt bijvullen en wilt doorgaan met reinigen, schakelt u de stoomreiniger 'UIT'. Haal de stekker uit het stopcontact en vul de watertank (5).

Na gebruik

- ◆ Haal de stekker van de handstoomreiniger uit het stopcontact.
- ◆ Laat de handstoomreiniger volledig afkoelen. (Dit duurt ongeveer 5 minuten.)
- ◆ Leeg de watertank (5).
- ◆ Verwijder de accessoires en berg ze op in de bijgeleverde opbergzak.

Technische gegevens

		FSS1600 (Type 1)
Spanning	V _{ac}	230
Vermogen	W	1600
Tankcapaciteit	ml	350
Gewicht	kg	2.5

Problemen oplossen

Als de machine niet goed lijkt te werken, volgt u de onderstaande instructies op. Neem contact op met het dichtstbijzijnde Black & Decker-servicecentrum als u het probleem niet kunt verhelpen.

Probleem	Stap	Mogelijke oplossingen
De handstoomreiniger gaat niet aan.	1	Controleer of de stekker van het apparaat in het stopcontact zit.
	2	Controleer of het apparaat is ingeschakeld door gebruik te maken van de aan/uit-schakelaar (1).
	3	Controleer de zekering in de stekker.
Wanneer er aan de trekker wordt getrokken, produceert de handstoomreiniger geen stoom.	4	De handstoomreiniger heeft een ontgrendelingsfunctie. Til de ontgrendelingschakelaar (2) op en trek aan de schakelaar (3). Na een paar seconden wordt er stoom geproduceerd.
	5	Controleer of de watertank (5) vol is. OPMERKING: Wanneer u het apparaat voor de eerste keer vult of wanneer het leeg is geraakt, kan het maximaal 45 seconden duren voordat er stoom wordt geproduceerd.
	6	Ga stappen 1, 2, en dan 3 na.
De handstoomreiniger stopt met het produceren van stoom tijdens gebruik.	7	Ga stap 5 en dan 3 na.
De handstoomreiniger produceert te weinig stoom tijdens gebruik.	8	Controleer stap 5.
	9	De handstoomreiniger zal na 15 seconden stoom beginnen te produceren en zal na 45 seconden de maximale stoomuitstoot bereiken.
De accessoires blijven van het apparaat vallen.	10	Lees het hoofdstuk over het in elkaar zetten van het apparaat in de handleiding voor de juiste bevestigingsinstructies van alle onderdelen en accessoires.
Er ontsnapt op onverwachte plekken stoom uit het apparaat.	11	Lees het hoofdstuk over het in elkaar zetten van het apparaat in de handleiding voor de juiste bevestigingsinstructies van alle onderdelen en accessoires.
Waar kan ik meer informatie over/andere accessoires voor mijn stoomreiniger vinden?	12	www.blackanddecker.nl/steamop

Uso específico

El limpiador a vapor de Black & Decker se ha diseñado para la desinfección y limpieza de baldosas, superficies de trabajo, encimeras y superficies de baños. Este aparato está pensado únicamente para uso doméstico en interiores.



¡Atención! Lea todo el manual "Seguridad, mantenimiento y servicio" detenidamente antes de utilizar este aparato.

Lea todo el manual detenidamente antes de utilizar el aparato.

Características



Este aparato incluye una o más de las siguientes características.

1. Interruptor de encendido/apagado
2. Botón de desbloqueo
3. Interruptor
4. Tapón de llenado
5. Depósito de agua
6. Jarra

Accesorios

Este aparato incluye algunos de los siguientes accesorios. Podrá adquirir más accesorios en el sitio web de Black & Decker.

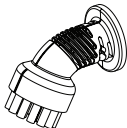
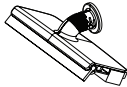
El rendimiento del aparato depende de los accesorios que utilice. Los accesorios de Black & Decker se han fabricado siguiendo estándares de alta calidad y se han diseñado para mejorar el funcionamiento del aparato. Al utilizar estos accesorios, conseguirá el máximo rendimiento del aparato.

	Cepillo pequeño (Amarillo) Para limpiar cocinas.
	Cepillo pequeño (Verde) Para limpiar inodoros.
	Escobilla grande Para limpiar puertas y ventanas de cristal. ¡Atención! No utilice la escobilla para ventanas sobre cristal frío. El cristal podría romperse.
	Limpiador de baldosas en profundidad Para limpiar las zonas de lechada entre las baldosas.
	Limpiador con cepillo de cerdas grande con raspador Para limpiar objetos muy sucios como, por ejemplo, barbacoas.

Montaje

¡Atención! Antes de llevar a cabo cualquiera de las siguientes operaciones, asegúrese de que el aparato está desconectado, desenchufado y frío, así como de que no contiene agua.

Colocación de la manguera y los accesorios (Figs. A y B)

¡Atención! Inspeccione la junta (7) de la boquilla de vapor (11) y la manguera (8) antes de cada uso. Si falta la junta o está dañada, póngase en contacto con su agente de servicio técnico más cercano. No utilice el aparato.

Colocación de la manguera (Fig. A)

- ◆ Presione las sujeciones (9) situadas a ambos lados de la manguera (8).
- ◆ Introduzca la manguera (8) en la boquilla de vapor (11) y libere las sujeciones (9).

Importante: Antes de utilizar el limpiador a vapor de mano, asegúrese de que la manguera (8) está correctamente fijada. Si se escapa vapor de la junta, significa que la manguera no está bien colocada. Espere hasta que la unidad se enfríe antes de extraer y volver a colocar la manguera.

Colocación de la boquilla de chorro de vapor variable (Fig. B)

- ◆ Presione las sujeciones (13) situadas a ambos lados de la boquilla de chorro de vapor variable (12).

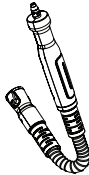
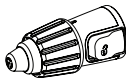
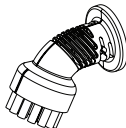
	Manguera y mango flexibles Para un uso cómodo de todos los accesorios.
	Boquilla de chorro de vapor variable Para obtener chorros de vapor a mayor presión, gírela para cambiar el patrón de pulverización del chorro de vapor.
	Cepillo pequeño (Azul) Para limpiar inodoros.

- ◆ Introduzca la boquilla de chorro de vapor variable en la boquilla de vapor (11) o en la manguera (8) y libere las sujeciones (13).

Importante: Antes de utilizar el limpiador a vapor de mano, asegúrese de que la boquilla de chorro de vapor variable (12) está correctamente fijada. Si se escapa vapor de la junta, significa que la boquilla de chorro de vapor variable no está bien colocada. Espere hasta que la unidad se enfríe antes de extraer y volver a colocar la boquilla de chorro de vapor variable.

Colocación de otros accesorios (Fig. A)

- ◆ Alinee los salientes de la manguera (8) con las hendiduras del accesorio.
- ◆ Presione el accesorio (10) en la manguera (8) y gírelo en sentido contrario al de las agujas del reloj hasta que encaje en su lugar.

Nota: La boquilla de chorro de vapor variable se puede utilizar sin la manguera colocándola directamente en la boquilla de vapor. Todos los demás accesorios deben conectarse a la manguera para poder utilizarse.

Desmontaje de la manguera y los accesorios (Fig. A y B)

¡Atención! La boquilla de vapor, la boquilla de chorro de vapor variable, la manguera y los accesorios se calientan durante el uso. Espere hasta que la unidad y todos los accesorios se enfríen antes de extraer cualquier accesorio.

Desmontaje de los accesorios (Fig. A)

- ◆ Gire el accesorio (10) en el sentido de las agujas del reloj y extráigalo de la manguera (8).

Extracción de la manguera (Fig. A)

- ◆ Presione las sujeciones (9) situadas a ambos lados de la manguera (8) y extráigala de la boquilla de vapor (11).

Extracción de la boquilla de chorro de vapor variable (Fig. B)

- ◆ Presione las sujeciones (11) situadas a ambos lados de la boquilla de chorro de vapor variable (12) y extráigala de la boquilla de vapor (11).

Llenado del depósito de agua (Fig. C)

Este limpiador a vapor dispone de un sistema antical que ayuda a prolongar la vida del aparato.

Nota: llene el depósito con agua del grifo.

Nota: En zonas con agua muy dura, se recomienda el uso de agua desionizada.

- ◆ Apague la unidad y desconéctela de la toma de corriente.
- ◆ Gire el tapón de llenado hacia abajo (4) para abrirlo.
- ◆ Llene el depósito de agua (5) con la jarra (6).

¡Atención! La capacidad del depósito de agua es de 0.35 litros.

- ◆ Vuelva a colocar el tapón de llenado (4).

Nota: Asegúrese de que el tapón de llenado esté bien colocado.

Nota: No utilice productos químicos con la mopa de vapor.

Uso

Encendido y apagado

- ◆ Para encender el aparato, presione el botón de encendido y apagado (1). El limpiador a vapor de mano tarda aproximadamente 15 segundos en calentarse.

Nota: Cuando se encienda el limpiador a vapor de mano por primera vez, el testigo del depósito de agua se iluminará en rojo. Una vez que el limpiador a vapor de mano esté listo para ser utilizado, el testigo del depósito de agua se iluminará en azul.

- ◆ Levante el interruptor de desbloqueo (2) y tire del interruptor (3). Al cabo de pocos segundos, se generará vapor.
- ◆ Para apagar el aparato, libere el interruptor (3) y presione el botón de encendido y apagado (1).

¡Precaución! Vacíe siempre el limpiador a vapor de mano después de utilizarlo.

Nota: Puede que tarde hasta 45 segundos en producir vapor al llenarla por primera vez o después de utilizarla en seco.

¡Precaución! Puede que se siga generando vapor durante un período de tiempo breve después de haber liberado el interruptor (3). Esto es normal. Apague la unidad y espere hasta que se enfríe antes de extraer cualquier accesorio.

Consejos para un uso óptimo

General

- ◆ Para obtener unos resultados de limpieza óptimos, no utilice nunca el limpiador a vapor de mano sin colocar primero un accesorio.
- ◆ No utilice productos químicos con el limpiador a vapor de mano. Para eliminar las manchas resistentes de los suelos de vinilo o linóleo, puede tratarlas con un detergente suave y un poco de agua antes de utilizar la mopa de vapor.

Limpiador a vapor de mano

- ◆ Coloque el accesorio que necesite.
- ◆ Conecte el limpiador a vapor de mano a la corriente.
- ◆ Pulse el botón de encendido y apagado (1). El limpiador a vapor de mano tarda aproximadamente 15 segundos en calentarse.
- ◆ Levante el interruptor de desbloqueo (2) y tire del interruptor (3) para activar la bomba de vapor. Al cabo de pocos segundos, comenzará a salir vapor del accesorio.

Nota: Puede que tarde hasta 45 segundos en producir vapor al llenarla por primera vez o después de utilizarla en seco.

Nota: Durante el uso, puede apagar la bomba de vapor con solo liberar el interruptor. Esta cómoda función le permitirá soltar el limpiador a vapor de mano durante un período de tiempo corto, que le permitirá mover los muebles y, a continuación, proseguir con la limpieza sin tener que apagar el aparato.

- ◆ Cuando haya terminado de utilizar el limpiador a vapor de mano, libere el interruptor (3), apague el aparato y desconéctelo de la toma de corriente. Espere hasta que la mopa de vapor se enfríe antes de guardarla. (Pueden transcurrir unos cinco minutos)

¡Precaución! Es importante que controle el nivel del depósito de agua. Para llenar el depósito de agua y continuar con la desinfección o limpieza, apague el limpiador a vapor de mano. Desenchufe la unidad de la toma eléctrica de pared y vuelva a llenar el depósito de agua (5).

Después de la utilización

- ◆ Desenchufe el limpiador a vapor de mano de la toma de corriente de pared.
- ◆ Deje que el limpiador a vapor de mano se enfríe completamente. (Pueden transcurrir unos cinco minutos)
- ◆ Vacíe el depósito de agua (5).
- ◆ Extraiga los accesorios y guárdelos en la bolsa de almacenamiento suministrada.

Ficha técnica

		FSS1600 (Tipo 1)
Voltaje	V _{ac}	230
Potencia	W	1600
Capacidad del depósito	ml	350
Peso	kg	2.5

Solución de problemas

Si le pareciera que el aparato no funciona de forma adecuada, siga las instrucciones que se indican a continuación. Si no se resuelve el problema, póngase en contacto con un técnico autorizado de Black & Decker.

Problemas	Paso	Posible solución
El limpiador a vapor de mano no se enciende.	1	Compruebe que la unidad está conectada a la toma de pared.
	2	Compruebe que la unidad está encendida con el interruptor de encendido/apagado (1).
	3	Compruebe el fusible del enchufe.
No se produce vapor del limpiador a vapor de mano cuando se aprieta el gatillo.	4	El limpiador a vapor de mano tiene una función de desbloqueo. Levante el interruptor de desbloqueo (2) y tire del interruptor (3). Al cabo de pocos segundos, se generará vapor.
	5	Compruebe que el depósito de agua (8) está lleno. NOTA: Puede que tarde hasta 45 segundos en producir vapor al llenarla por primera vez o después de utilizarla en seco.
	6	Compruebe el paso 1, a continuación el 2 y luego el 3.
El limpiador a vapor de mano deja de producir vapor durante el uso.	7	Compruebe el paso 5 y, a continuación, el paso 3.
El limpiador a vapor de mano produce muy poco vapor durante el uso.	8	Compruebe el paso 5.
Los accesorios se desprenden de la unidad.	9	El limpiador a vapor de mano comenzará a producir vapor después de 15 segundos y alcanzará el flujo de vapor máximo después de 45 segundos.
	10	Consulte el capítulo de montaje del manual de usuario para las instrucciones de montaje correctas de todas las partes y accesorios.
El vapor escapa por áreas inesperadas de la unidad.	11	Consulte el capítulo de montaje del manual de usuario para las instrucciones de montaje correctas de todas las partes y accesorios.
Dónde puedo obtener más información / accesorios para mi mopa de vapor.	12	www.blackanddecker.es/steammp

Utilização prevista

A sua máquina a vapor Black & Decker foi concebida para desinfetar e limpar azulejos, superfícies de trabalho, superfícies de cozinha e superfícies de casas de banho. Este aparelho destina-se apenas a utilização doméstica em interiores.



Atenção! Leia com atenção todo o manual 'Segurança, Manutenção, Reparação' antes de utilizar o aparelho.

Leia com atenção todo o manual antes de utilizar o aparelho.

Funções



Este aparelho inclui algumas ou todas as seguintes características.

1. Interruptor para ligar/desligar
2. Botão de travamento
3. Botão de gatilho
4. Tampão de enchimento
5. Reservatório de água
6. Recipiente

Acessórios

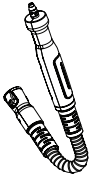
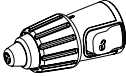
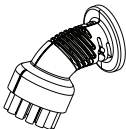
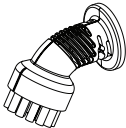
Este aparelho inclui alguns dos seguintes acessórios e outros estão disponíveis para compra no website da Black & Decker. O desempenho do aparelho depende dos acessórios utilizados. Os acessórios Black & Decker são concebidos segundo normas de elevada qualidade e desenvolvidos de modo a melhorar o desempenho do seu aparelho. Ao utilizar estes acessórios, obterá o melhor desempenho do seu aparelho.

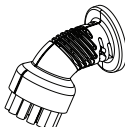
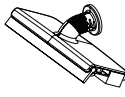
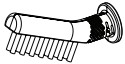
	<p>Tubo e pega flexíveis</p> <p>Para uma melhor comodidade na utilização de todos os acessórios.</p>
	<p>Bocal de jacto de vapor variável</p> <p>Para jactos de vapor com maior pressão, rode para alterar o padrão de pulverização do jacto de vapor.</p>
	<p>Pequena escova (Azul)</p> <p>Para limpeza de casas de banho.</p>
	<p>Pequena escova (Amarela)</p> <p>Para limpeza de cozinhas.</p>

	<p>Pequena escova (Verde)</p> <p>Para limpeza de sanitas.</p>
	<p>Grande rolo de borracha</p> <p>Para limpeza de portas de vidro e janelas.</p> <p>Atenção! Não utilize rolos de borracha de janela em vidro frio. Poderá provocar a quebra do vidro.</p>
	<p>Acessório de limpeza de detalhes entre azulejos</p> <p>Para limpar as ranhuras entre os azulejos.</p>
	<p>Grande escova de limpeza com raspador</p> <p>Para limpeza de objectos extremamente sujos, tais como churrascos.</p>

Montagem

Atenção! Antes de tentar executar qualquer das seguintes operações, certifique-se de que o aparelho está desligado, não está ligado à corrente eléctrica, se encontra à temperatura ambiente e não contém água.

Fixar o tubo e os acessórios (Fig. A e B)

Atenção! Verifique o selo (7) no bocal de vapor (11) e tubo (8) antes de cada utilização. Se não existir selo ou estiver danificado, contacte o seu agente de reparação autorizado mais próximo. Não utilize o aparelho.

Fixar o tubo (Fig. A)

- ◆ Pressione os ganchos (9) num dos lados do tubo (8).
- ◆ Pressione o tubo (8) no bocal de vapor (11) e solte os ganchos (9).

Importante! Certifique-se de que o tubo (8) está fixado correctamente antes de utilizar a máquina de limpeza a vapor manual. Se sair vapor da junta, é porque o tubo não está correctamente montado, deixe a unidade arrefecer e, em seguida, remova e recoloque o tubo.

Fixar o bocal de jacto de vapor variável (Fig. B)

- ◆ Pressione os ganchos (13) num dos lados do bocal de jacto de vapor variável (12).
- ◆ Pressione o bocal de jacto de vapor variável no bocal de vapor (11) ou no tubo (8) e solte os ganchos (13).

Importante! Certifique-se de que o bocal de jacto de vapor variável (12) está fixado correctamente antes de utilizar a máquina de limpeza a vapor manual. Se sair vapor da junta, é porque o bocal de jacto de vapor variável não está correctamente montado, deixe a unidade arrefecer e, em seguida, remova e recoloque o bocal de jacto de vapor variável.

Fixar outros acessórios (Fig. A)

- ◆ Alinhe os apoios do tubo (8) com os encaixes do acessório.
- ◆ Prima o acessório (10) no tubo (8) e rode no sentido contrário ao dos ponteiros do relógio até ouvir um som de encaixe.

Nota! O bocal de jacto de vapor variável pode ser utilizado sem o tubo através da colocação directa do bocal de vapor. Todos os outros acessórios devem ser ligados ao tubo para utilização.

Remover o tubo e os acessórios (Fig. A e B)

Atenção! O Bocal de vapor, o bocal de jacto de vapor variável, o tubo e os acessórios aquecem durante a utilização. Deixe a unidade e todos os acessórios arrefecerem antes de remover quaisquer acessórios.

Remover um acessório (Fig. A)

- ◆ Rode o acessório (10) no sentido dos ponteiros do relógio e, em seguida, retire do tubo (8).

Remover o tubo (Fig. A)

- ◆ Pressione os ganchos (9) num dos lados do tubo (8) e retire do bocal de vapor (11).

Retirar o bocal de jacto de vapor variável (Fig. B)

- ◆ Pressione os ganchos (11) num dos lados do bocal de jacto de vapor variável (12) e retire do bocal de vapor (11).

Encher o reservatório de água (Fig. C)

Esta Máquina de limpeza a vapor incorpora um sistema anti-calcário para ajudar a prolongar a vida do sistema.

Nota: Encha o reservatório de água com água limpa da torneira.

Nota: Em zonas de água muito dura (com grande concentração de calcário), recomendamos a utilização de água desionizada.

- ◆ Desligue a unidade e desconecte-a da alimentação principal.
- ◆ Abra o tampão de enchimento (4), pressionando-o.
- ◆ Utilizando o recipiente (6), encha o reservatório de água (5) com água.

Atenção! O reservatório de água tem uma capacidade de 0.35 litros.

- ◆ Volte a colocar o tampão de enchimento (4).

Nota: Certifique-se de que o tampão de enchimento está bem fixado.

Nota: Não utilize produtos de limpeza químicos com a mopa a vapor.

Utilização

Ligar e desligar

- ◆ Para ligar o aparelho, prima o botão LIGAR/DESLIGAR (1). A máquina de limpeza a vapor manual demora aproximadamente 15 segundos a aquecer.

Nota: Quando a máquina de limpeza a vapor manual é ligada pela primeira vez, o reservatório de água brilhará a vermelho. Quando a máquina de limpeza a vapor manual estiver pronta a utilizar, o reservatório de água brilhará a azul.

- ◆ Levante o botão de desbloqueio (2) e puxe o botão de gatilho (3). Após alguns segundos, começará a ser produzido vapor.
- ◆ Para desligar o aparelho, solte o botão de gatilho (3) e, em seguida, prima o botão LIGAR/DESLIGAR (1).

Cuidado! Esvazie sempre a máquina de limpeza a vapor manual após a utilização.

Nota: Quando ficar cheia pela primeira vez ou depois de ficar seca, o vapor pode demorar até 45 segundos.

Cuidado! É possível que continue a ser produzido vapor durante algum tempo depois do botão de gatilho (3) ser libertado, isto é normal. Desligue e deixe a unidade arrefecer antes de remover quaisquer acessórios.

Sugestões para uma utilização ideal

Generais

- ◆ Para obter os melhores resultados de limpeza, nunca utilize a máquina de limpeza a vapor manual sem fixar primeiro um acessório.
- ◆ Não utilize produtos de limpeza químicos com a máquina de limpeza a vapor manual. Para remover manchas persistentes de chão de vinil ou linóleo, poderá efectuar um tratamento prévio com um detergente suave e um pouco de água antes de utilizar a mopa a vapor.

Limpeza a vapor manual

- ◆ Fixe o acessório necessário.
- ◆ Ligue a máquina de limpeza a vapor manual à corrente eléctrica.
- ◆ Prima o botão LIGADO/DESLIGADO (1). A máquina de limpeza a vapor manual demora aproximadamente 15 segundos a aquecer.
- ◆ Levante o botão de desbloqueio (2) e puxe o botão de gatilho (3) para activar a bomba de vapor. Após alguns segundos, começará a sair vapor do acessório.

Nota: Quando ficar cheia pela primeira vez ou depois de ficar seca, o vapor pode demorar até 45 segundos.

Nota: Durante a utilização poderá desligar a bomba de vapor libertando o botão de gatilho. Esta prática funcionalidade permite pousar a máquina a vapor manual por curtos períodos de tempo, para que possa mover os móveis e continuar a limpeza sem precisar de desligar o aparelho.

- ◆ Quando tiver acabado de utilizar a mopa a vapor, solte o botão de gatilho (3), DESLIGUE e desconecte-a da corrente eléctrica. Deixe a mopa a vapor arrefecer antes de a guardar. (aproximadamente cinco minutos)

Cuidado! É importante monitorizar o nível de água no reservatório. Para atestar o reservatório de água e continuar a desinfecção/limpeza, DESLIGUE a máquina de limpeza a vapor manual. Desligue a unidade da tomada eléctrica e ateste o reservatório de água (5).

Após a utilização

- ◆ Desligue a máquina de limpeza a vapor manual da tomada eléctrica.
- ◆ Deixe a máquina de limpeza a vapor manual arrefecer totalmente. (aproximadamente cinco minutos)
- ◆ Esvazie o reservatório de água (5).
- ◆ Remova os acessórios e armazene-os no saco de armazenamento fornecido.

Dados técnicos

		FSS1600 (Tipo 1)
Tensão	V _{ac}	230
Potência	W	1600
Capacidade do reservatório	ml	350
Peso	kg	2.5

Resolução de problemas

Se achar que o aparelho não está a funcionar correctamente, respeite as instruções apresentadas em seguida. Se não conseguir resolver o problema, contacte o agente local de reparação Black & Decker.

Problema	Passo	Possíveis soluções
A máquina de limpeza a vapor manual não se liga.	1	Verifique se a unidade está ligada à tomada.
	2	Verifique se a unidade está ligada com o interruptor para ligar/desligar (1).
	3	Verifique o fusível da ficha.

Problema	Passo	Possíveis soluções
Não é produzido vapor da máquina de limpeza a vapor manual quando o gatilho é puxado.	4	A máquina de limpeza a vapor manual tem um dispositivo de travamento. Levante o botão de travamento (2) e puxe o botão de gatilho (3). Após alguns segundos, será produzido vapor.
	5	Verifique se o depósito de água (5) está cheio. NOTA: Quando ficar cheia pela primeira vez ou depois de ficar seca, o vapor pode demorar até 45 segundos.
	6	Verifique os passos 1, 2 e 3.
A máquina de limpeza a vapor manual deixa de produzir vapor quando está a ser utilizada.	7	Verifique os passos 5 e 3.
A máquina de limpeza a vapor manual produz muito pouco vapor quando está a ser utilizada.	8	Verifique o passo 5.
	9	A máquina de limpeza a vapor manual começará a produzir vapor após 15 segundos e atingirá o fluxo de vapor máximo após 45 segundos.
Os acessórios estão sempre a cair da unidade.	10	Consulte o capítulo do manual sobre a montagem para obter instruções correctas de instalação de todas as peças e acessórios.
Está a sair vapor de áreas inesperadas da unidade.	11	Consulte o capítulo do manual sobre a montagem para obter instruções correctas de instalação de todas as peças e acessórios.
Onde posso obter mais informações/acessórios para a minha mopa a vapor.	12	www.blackanddecker.pt/steam mop

Användningsområde

Den här ångrengöraren från Black & Decker är konstruerad för rengöring av kakelplattor, köksbänkar, köksytor och badrumsytor. Apparaten är endast avsedd för inomhusbruk i hemmet.



Varning! Läs hela bruksanvisningen "Säkerhet, underhåll och service" noggrant innan du börjar använda den här apparaten.

Läs hela den här bruksanvisningen noggrant innan du börjar använda redskapet.

Funktioner



Den här apparaten har några eller samtliga av följande funktioner.

1. Strömbrytare
2. Läsknapp
3. Bakre strömbrytare
4. Påfyllningslock
5. Vattenbehållare
6. Påfyllningskanna

Tillbehör

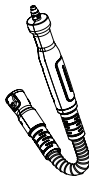
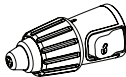
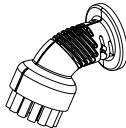
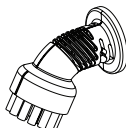
Till den här apparaten medföljer några av följande tillbehör. Andra tillbehör kan köpas från Black & Deckers webbplats. Vilka resultat du får med redskapet beror på vilka tillbehör du använder. Tillbehör från Black & Decker håller hög kvalitet och är konstruerade för att fungera optimalt med redskapet. Med dessa tillbehör får du mesta möjliga nytta av apparaten.

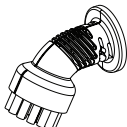
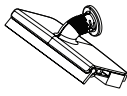
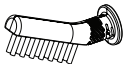
	Flexibel slang och handtag som underlättar användningen av alla tillbehören.
	Variabelt ångstrålmunstycke Om du vill ha högre tryck på ångpuffarna ändrar du ångpuffens spremönster genom att vrida munstycket.
	Liten borste (blå) För rengöring av badrum.
	Liten borste (gul) För rengöring av kök.

	Liten borste (grön) För rengöring av toaletter.
	Stor gummiskrapa För rengöring av glasdörrar och fönster. Varning! Använd inte fönsterskrapan på kalla glasytor. Det kan leda till att glaset går sönder.
	Kakeldetaljrengörare För rengöring av fogning mellan kakelplattorna.
	Stor skurborstrengörare med skrapa För rengöring av hårt nedsmutsade föremål, t.ex. grillar.

Montering

Varning! Innan du gör något av nedanstående ska du kontrollera att apparaten är avstängd, att sladden inte sitter i och att den har svalnat och inte innehåller vatten.

Fästa slangen och tillbehören (fig. A och B)

Varning! Kontrollera anslutningen (7) på ångmunstycket (11) och slangen (8) innan användning. Om anslutningen saknas eller är skadad kontakta du närmaste auktoriserade verkstad. Använd inte apparaten.

Montera luftslangen (fig. A)

- ◆ Tryck in klämmorna (9) på båda sidorna om slangen (8).
- ◆ Fäst slangen (8) på ångmunstycket (11) och lossa klämmorna (9).

Viktigt! Kontrollera att slangen (8) sitter fast ordentligt innan du använder den handhållna ångrengöraren. Om det kommer ånga ur fogen har inte slangen monterats ordentligt. Se till att enheten får svalna innan du lossar och sätter tillbaka slangen.

Montera det variabla ångstrålmunstycket (fig. B)

- ◆ Tryck in klämmorna (13) på båda sidorna av det variabla ångstrålmunstycket (12).
- ◆ Fäst det variabla ångstrålmunstycket på ångmunstycket (11) eller på slangen (8) och lossa klämmorna (13).

Viktigt! Kontrollera att det variabla ångstrålmunstycket (12) sitter fast ordentligt innan du använder den handhållna ångrengöraren. Om det kommer ånga ur fogen har inte det variabla ångstrålmunstycket monterats ordentligt. Se till att enheten får svalna innan du lossar och sätter tillbaka det variabla ångstrålmunstycket.

Montera andra tillbehör (fig. A)

- ◆ Passa in klackarna på slangens (8) mot skåran på tillbehöret.
- ◆ Fäst tillbehöret (10) på slangens (8) och vrid moturs tills tillbehöret klickar på plats.

Obs! Det variabla ångstrålmunstycket kan användas utan slangens om du monterar det direkt på ångmunstycket. Alla andra tillbehör måste anslutas till slangens för att kunna användas.

Ta bort slangens och tillbehören (fig. A och B)

Varning! Ångmunstycket, det variabla ångstrålmunstycket, slangens och tillbehören blir varma vid användning. Låt enheten och samtliga tillbehör svalna innan något tillbehör tas bort.

Ta bort ett tillbehör (fig. A)

- ◆ Vrid tillbehöret (10) moturs och dra sedan bort det från slangens (8).

Ta bort luftslangens (fig. A)

- ◆ Tryck in klämmorna (9) på båda sidorna av slangens (8) och dra sedan bort från ångmunstycket (11).

Ta bort det variabla ångstrålmunstycket (fig. B)

- ◆ Tryck in klämmorna (11) på båda sidorna av det variabla strålmunstycket (12) och dra sedan bort från ångmunstycket (11).

Fylla vattenbehållaren (fig. C)

Den här ångregöraren har ett avkalkningssystem som förlänger dess livslängd.

Obs! Fyll vattenbehållaren med rent kranvatten.

Obs! I områden med väldigt hårt vatten rekommenderas att du använder avjoniserat vatten.

- ◆ Stäng av enheten och koppla bort den från elnätet.
- ◆ Öppna påfyllningslocket (4) genom att fälla ned det.
- ◆ Fyll på vatten i behållaren (5) med hjälp av påfyllningskananen (6).

Varning! Vattenbehållaren rymmer 0.35 liter.

- ◆ Sätt tillbaka filterlocket (4) igen.

Obs! Kontrollera att påfyllningslocket sitter fast ordentligt.

Obs! Använd inte kemiska rengöringsmedel med ångmoppen.

Användning

Slå på och av

- ◆ Starta apparaten genom att trycka på strömbrytaren (1). Det tar cirka 15 sekunder för den handhållna ångregöraren att värmas upp.

Obs! När den handhållna ångregöraren slås på, börjar vattenbehållaren att glöda med rött sken. När den handhållna ångregöraren är redo att användas börjar vattenbehållaren att glöda med blått sken.

- ◆ Lyft upp läsreglaget (2) och tryck på strömbrytaren (3). Efter några sekunder genereras ångan.
- ◆ Du stänger av enheten genom att släppa upp strömbrytaren (3) och sedan trycka på på strömbrytaren (1).

Försiktighet! Töm alltid den handhållna ångregöraren när du är klar.

Obs! När du fyller på vatten för första gången eller efter det att vattnet har tagit slut kan det ta upp till 45 sekunder innan ånga bildas.

Försiktighet! Ånga kan fortsätta att produceras en kort stund efter att strömbrytaren (3) släppts upp, vilket är normalt. Stäng av enheten och låt den svalna innan något tillbehör tas bort.

Råd för optimal användning

Allmänt

- ◆ För bästa resultat ska du aldrig använda den handhållna ångregöraren utan att först montera ett tillbehör.
- ◆ Använd inte kemiska rengöringsmedel med den handhållna ångregöraren. Om du ska ta bort besvärliga fläckar från vinyl- eller linoleumgolvet kan du förbehandla med ett mildt rengöringsmedel innan du använder ångmoppen.

Handhållen ångregöring

- ◆ Fäst önskat tillbehör.
- ◆ Anslut den handhållna ångregöraren till elnätet.
- ◆ Tryck på strömbrytaren (1). Det tar cirka 15 sekunder för den handhållna ångregöraren att värmas upp.
- ◆ Lyft upp läsreglaget (2) och tryck på strömbrytaren (3) för att aktivera ångmoppen. Efter några sekunder börjar ånga strömma ut ur tillbehöret.

Obs! När du fyller på vatten för första gången eller efter det att vattnet har tagit slut kan det ta upp till 45 sekunder innan ånga bildas.

Obs! Under användning kan du stänga av ångmoppen genom att släppa upp strömbrytaren till stående läge. Då kan du enkelt ställa ifrån dig den handhållna ångregöraren för en kort stund så att du kan flytta på möbler och sedan fortsätta rengöra utan att behöva stänga av apparaten.

- ◆ När du inte använder den handhållna ångregöraren släpper du upp strömbrytaren (3), stänger "AV" den och kopplar bort den från elnätet. Låt ångmoppen svalna innan du ställer undan den. (cirka fem minuter)

Försiktighet! Det är viktigt att kontrollera vattennivån i vattenbehållaren. Om du vill fylla på vattenbehållaren och fortsätta saneringen/rengöringen vrider du den handhållna ångregöraren till AV. Koppla bort enheten från eluttaget och fyll på vattenbehållaren (5).

Efter användning

- ◆ Koppla bort den handhållna ångregöraren från eluttaget.
- ◆ Låt den handhållna ångregöraren svalna helt. (cirka fem minuter)
- ◆ Töm vattenbehållaren (5)
- ◆ Lossa tillbehören och förvara dem i den medföljande förvaringsväska.

Tekniska data

		FSS1600 (Typ 1)
Spänning	V_{ac}	230
Effekt	W	1600
Behållarens kapacitet	ml	350
Vikt	kg	2.5

Problem	Steg	Möjliga lösningar
Den handhållna ångregöraren ger ifrån sig för lite ånga under användning.	8	Kontrollera steg 5.
	9	Den handhållna ångregöraren börjar ge ifrån sig ånga efter 15 sekunder och maximalt ångflöde efter 45 sekunder.
Tillbehören lossnar från enheten.	10	Anvisningar för korrekt montering av alla delar och tillbehör hittar du i bruksanvisningens monteringskapitel.
Det kommer ånga från oväntade ställen på enheten.	11	Anvisningar för korrekt montering av alla delar och tillbehör hittar du i bruksanvisningens monteringskapitel.
Var kan jag hitta ytterligare information om/ tillbehör till min ångmopp.	12	www.blackanddecker.se/steamopp

Felsökning

Om apparaten inte fungerar som den ska följer du instruktionerna nedan. Om det inte löser problemet kontaktar du närmaste Black & Decker-verkstad.

Problem	Steg	Möjliga lösningar
Den handhållna ångregöraren startar inte.	1	Kontrollera att enheten är ansluten till eluttaget.
	2	Kontrollera att enheten är påslagen med hjälp av strömbrytaren (1).
	3	Kontrollera säkringen i kontakten.
Det kommer ingen ånga från den handhållna ångregöraren när strömbrytaren dragits upp.	4	Den handhållna ångregöraren har ett läsreglage. Lyft upp läsreglaget (2) och tryck på strömbrytaren (3). Efter några sekunder genereras ångan.
	5	Kontrollera att vattenbehållaren (5) är full. OBS! När du fyller på vatten för första gången eller efter det att vattnet har tagit slut kan det ta upp till 45 sekunder innan ånga bildas.
	6	Kontrollera steg 1, sedan 2, sedan 3.
Den handhållna ångregöraren slutar ge ifrån sig ånga under användning.	7	Kontrollera steg 5, sedan 3.

Bruksområde

Damprengjøringsutstyret fra Black & Decker er blitt utformet for rensing og rengjøring av fliser, arbeidsbenker og overflater i kjøkken og badrom. Produktet er bare beregnet for innendørs bruk i hjemmet.



Advarsel! Les hele håndboken om sikkerhet, vedlikehold og service nøye før du bruker dette produktet.

Les hele denne håndboken nøye før du bruker produktet.

Funksjoner

Dette produktet har noen av eller alle funksjonene nedenfor:



1. AV/PÅ-bryter
2. Låsebryter
3. Utløserbryter
4. Påfyllingslokk
5. Vanntank
6. Mugge

Tilbehør

Dette produktet omfatter noen av følgende tilbehørsenheter. Andre kan kjøpes på Black & Deckers webområde.

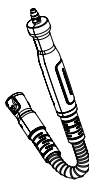
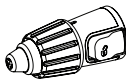
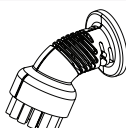
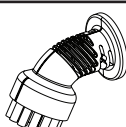
Produktets ytelse avhenger av tilbehøret du bruker. Tilbehør fra Black & Decker er produsert etter høye kvalitetsstandarder og er konstruert for å bedre produktets ytelse. Hvis du bruker dette tilbehøret, får du den aller beste ytelsen fra produktet ditt.

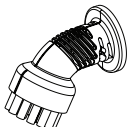
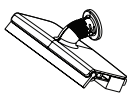
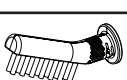
	<p>Fleksibel slange og håndtak For praktisk bruk av alt tilbehør.</p>
	<p>Justerbart dampmunestykke For dampstøt med høyere trykk – vri for å endre dampstrålen.</p>
	<p>Liten børste (blå) For rengjøring av badrom.</p>
	<p>Liten børste (gul) For rengjøring av kjøkken.</p>

	<p>Liten børste (grønn) For rengjøring av toaletter.</p>
	<p>Stor nal For rengjøring av glassdører og vinduer. Advarsel! Ikke bruk vindusnalen på kaldt glass. Det kan få glasset til å sprekke.</p>
	<p>Flisdetaljbørste For rengjøring av fuger mellom fliser.</p>
	<p>Stor børste med skrape For rengjøring av svært skitne gjenstander, for eksempel en grill.</p>

Montering

Advarsel! Før du utfører noen av fremgangsmåtene nedenfor, må du sikre at produktet er slått av, at støpselet er trukket ut, og at produktet er avkjølt og ikke inneholder vann.

Sette på slange og tilbehør (figur A og B)

Advarsel! Kontroller lukkingen (7) på dampmunestykket (11) og slangen (8) før hver bruk. Hvis lukkingen mangler eller er skadet, må du kontakte nærmeste autoriserte serviceverksted. Ikke bruk produktet.

Sette på slangen (figur A)

- ◆ Trykk inn klipsene (9) på hver side av slangen (8).
- ◆ Trykk slangen (8) inn på dampmunestykket (11), og slipp klipsene (9).

Viktig! Sørg for at slangen (8) er sikkert festet før du bruker den håndholdte dampenheten. Hvis det kommer damp ut av koblingen, er ikke slangen satt riktig på. La enheten bli avkjølt, og ta deretter slangen av og sett den på igjen.

Sette på det justerbare dampmunestykket (figur B)

- ◆ Trykk inn klipsene (13) på hver side av det justerbare dampmunestykket (12).
- ◆ Trykk det justerbare dampmunestykket inn på dampmunestykket (11) eller slangen (8), og slipp klipsene (13).

Viktig! Sørg for at det justerbare dampmunestykket (12) er sikkert festet før du bruker den håndholdte dampenheten. Hvis det kommer damp ut av koblingen, er ikke det justerbare dampmunestykket satt riktig på. La enheten bli avkjølt, og ta deretter det justerbare dampmunestykket av og sett det på igjen.

Sette på annet tilbehør (figur A)

- ◆ Plasser tappene på slangen (8) i forhold til fordyppningene i tilbehøret.
- ◆ Trykk tilbehøret (10) inn på slangen (8), og vri mot klokken til tilbehøret klikker på plass.

Merk: Det justerbare dampmunnstykket kan brukes uten slangen ved at det settes direkte på dampmunnstykket. Alt annet tilbehør må kobles til slangen for bruk.

Ta av slange og tilbehør (figur A og B)

Advarsel! Dampmunnstykket, det justerbare dampmunnstykket, slangen og tilbehøret blir varme under bruk. La enheten og alt tilbehør avkjøles før du tar av tilbehør.

Ta av tilbehør (figur A)

- ◆ Drei tilbehøret (10) med klokken, og trekk det deretter bort fra slangen (8).

Ta av slangen (figur A)

- ◆ Trykk inn klipsene (9) på hver side av slangen (8), og trekk den bort fra dampmunnstykket (11).

Ta av det justerbare dampmunnstykket (figur B)

- ◆ Trykk inn klipsene (11) på hver side av det justerbare dampmunnstykket (12), og trekk det bort fra dampmunnstykket (11).

Fylle vanntanken (figur C)

Dette damprensjøringsutstyret har et antikalksystem som bidrar til å forlenge levetiden til systemet.

Merknad: Fyll vanntanken med rent vann fra kranen.

Merknad: I områder med svært hardt vann anbefales bruk av avioniserer vann.

- ◆ Så av enheten, og trekk støpselet ut av stikkkontakten.
- ◆ Åpne påfyllingslokket (4) ved å vippe det ned.
- ◆ Bruk muggen (6), og fyll vanntanken (5) med vann.

Advarsel! Vanntanken tar 0,35 liter.

- ◆ Sett påfyllingslokket (4) tilbake på plass.

Merk: Pass på at påfyllingslokket er satt på riktig.

Merk: Ikke bruk kjemiske rengjøringsmidler sammen med dampmoppen.

Bruk

Slå av og på

- ◆ Når du skal slå produktet på, trykker du på AV/PÅ-knappen (1). Det tar ca. 15 sekunder til den håndholdte dampenheten er oppvarmet.

Merknad: Når den håndholdte dampenheten slås på, lyser vannreservoaret først rødt. Når den håndholdte dampenheten er klar til bruk, lyser vannreservoaret blått.

- ◆ Løft låsebryteren (2), og trekk i utløserbryteren (3). Etter noen få sekunder dannes det damp.

- ◆ Når du vil slå apparatet av, slipper du utløserbryteren (3) og trykker deretter på på/av-knappen (1).

Forsiktig! Tøm alltid den håndholdte dampenheten etter bruk.

Merk: Ved første fylling eller etter at den har gått tom, kan det ta opptil 45 sekunder før det lages damp.

Forsiktig! Det kan fortsatt bli dannet damp en kort stund etter at utløserbryteren (3) blir sluppet. Dette er normalt. Slå enheten av, og la den avkjøles før du tar av tilbehør.

Råd for optimal bruk

Generelt

- ◆ For å oppnå best mulig resultat av rengjøringen må du aldri bruke damprensjøringsutstyret før du har satt på et tilbehør.
- ◆ Ikke bruk kjemiske rengjøringsmidler sammen med den håndholdte dampenheten. Når du skal fjerne vanskelige flekker fra vinyl- eller linoleumsgulv, kan du forbehandle det med et mildt rengjøringsmiddel og litt vann før du bruker dampmoppen.

Rengjøring med håndholdt enhet

- ◆ Sett på ønsket tilbehør.
- ◆ Koble den håndholdte dampenheten til strømmen.
- ◆ Trykk på på/av-knappen (1). Det tar ca. 15 sekunder til den håndholdte dampenheten er oppvarmet.
- ◆ Løft låsebryteren (2), og trekk i utløserbryteren (3) for å aktivere dampmoppen. Etter noen få sekunder begynner det å komme damp ut av tilbehøret.

Merk: Ved første fylling eller etter at den har gått tom, kan det ta opptil 45 sekunder før det lages damp.

Merk: Under bruk kan du slå av dampmoppen ved å slippe utløserbryteren. Denne praktiske funksjonen gjør det mulig for deg å sette ned den håndholdte dampenheten en kort stund, slik at du kan fjerne møbler og deretter fortsette å gjøre rent uten å slå produktet av.

- ◆ Når du er ferdig med å bruke den håndholdte dampenheten, slipper du utløserbryteren (3), slår av enheten og kobler den fra strømmen. Vent til dampenheten er avkjølt før du setter den til oppbevaring (ca. fem minutter)

Forsiktig! Det er viktig å holde øye med vannnivået i vanntanken. Når du skal fylle på vanntanken og fortsette å rense/rengjøre, slår du av den håndholdte dampenheten. Trekk støpselet ut av stikkkontakten, og fyll vanntanken (5).

Etter bruk

- ◆ Trekk støpselet til den håndholdte dampenheten ut av stikkkontakten.
- ◆ La den håndholdte dampenheten avkjøles helt (ca. fem minutter)
- ◆ Tøm vanntanken (5)..
- ◆ Ta av tilbehøret og oppbevar det i oppbevaringsvesken som følger med.

Tekniske data

		FSS1600 (Type 1)
Spenning	V _{ac}	230
Effekt	W	1600
Tankekapasitet	ml	350
Vekt	kg	2.5

Problem	Trinn	Mulige løsninger
Hvor kan jeg få mer informasjon / tilbehør til dampmoppen min?	12	www.blackanddecker.no/steamopp

Problemløsning

Hvis det virker som produktet ikke fungerer riktig, følger du instruksjonene nedenfor. Hvis problemet ikke løses, kontakter du ditt lokale Black & Decker-serviceverksted.

Problem	Trinn	Mulige løsninger
Den håndholdte damprenseren vil ikke slå seg på.	1	Kontroller at enheten er koblet til stikkkontakten.
	2	Kontroller at enheten er slått på med AV/PÅ-bryteren (1).
	3	Kontroller sikringen i støpselet.
Det lages ikke damp fra den håndholdte damprenseren når utløseren trekkes.	4	Den håndholdte damprenseren har en funksjon for å låse av. Løft låsebryteren (2), og trekk i utløserbryteren (3). Etter noen sekunder vil det lages damp.
	5	Kontroller at vanntanken (5) er full. MERK: Ved første fylling eller etter at den har gått tom, kan det ta opptil 45 sekunder før det lages damp.
	6	Kontroller trinn 1, deretter 2 og deretter 3.
Den håndholdte damprenseren slutter å lage damp under bruk.	7	Kontroller trinn 5, deretter 3.
Den håndholdte damprenseren lager for lite damp under bruk.	8	Kontroller trinn 5.
	9	Den håndholdte damprenseren vil begynne å lage damp etter 15 sekunder og vil nå maksimal dampflyt etter 45 sekunder.
Tilbehøret faller stadig løs fra enheten.	10	Se kapittelet om montering i håndboken for å finne riktige monteringsinstruksjoner for alle deler og tilbehør.
Damp slipper ut på uventede steder på enheten.	11	Se kapittelet om montering i håndboken for å finne riktige monteringsinstruksjoner for alle deler og tilbehør.

Tilsigtet brug

Din Black & Decker-damprenser er designet til rensning og rengøring af fliser, bordplader, køkken- og badeværelsesoverflader. Apparatet er kun beregnet til indendørs brug i husholdninger.



Advarsel! Læs hele vejledningen "Sikkerhed, vedligeholdelse og service" omhyggeligt, før du bruger dette apparat.

Læs hele vejledningen omhyggeligt, før du bruger apparatet.

Funktioner

Dette apparat leveres med nogle af eller alle de følgende komponenter.



1. ON/Off-kontakt (tænd/sluk)
2. Låseknop
3. Startknop
4. Hætte
5. Vandbeholder
6. Målebæger

Tilbehør

Dette apparat omfatter noget af følgende tilbehør, andet kan købes på Black & Deckers websted.

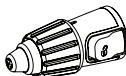
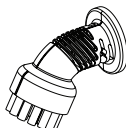
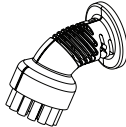
Apparatets ydeevne afhænger af det anvendte tilbehør. Tilbehør fra Black & Decker er fremstillet efter høje kvalitetsstandarder og er designet til at forbedre apparatets ydeevne. Når du bruger dette tilbehør, vil apparatet yde optimalt.

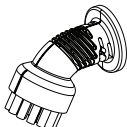
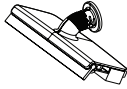
	<p>Fleksibel slange og fleksibelt håndtag Til praktisk anvendelse af alt tilbehør.</p>
	<p>Variabel stråledyse Drejes for at ændre dampens spraymønster og opnå højere damptryk.</p>
	<p>Lille børste (blå) Til rengøring af badeværelser.</p>
	<p>Lille børste (gul) Til rengøring af køkkener.</p>

	<p>Lille børste (grøn) Til rengøring af toiletter.</p>
	<p>Stor visker Til rengøring af glasdøre og vinduer. Advarsel! Brug ikke vinduesviskeren på koldt glas. Det kan medføre, at glasset går itu.</p>
	<p>Fliserenser Til rengøring af støbte områder omkring fliser.</p>
	<p>Stor skruberenser med skraber Til rengøring af meget tilsmudsede genstande såsom grillsteder.</p>

Samling

Advarsel! Sørg for, at apparatet er afbrudt, at stikket er taget ud, og at apparatet er koldt og ikke indeholder vand, inden nogle af de følgende funktioner udføres.

Montering af slangen og tilbehøret (fig. A og B)

Advarsel! Inspicer forseglingen (7) på dampdysen (11) og slangen (8) inden brug. Hvis forseglingen mangler eller er beskadiget, kontaktes det nærmeste autoriserede serviceværksted. Apparatet må ikke bruges.

Montering af slangen (fig. A)

- ◆ Tryk klipsene (9) ind på hver side af slangen (8).
- ◆ Tryk slangen (8) på dampdysen (11), og slip klipsene (9).

Vigtigt! Sørg for, at slangen (8) sidder sikkert, før den håndholdte damprenser bruges. Hvis der slipper damp ud fra samlingen, sidder slangen ikke korrekt, og enheden skal køle af, hvorefter slangen afmonteres og monteres igen.

Montering af den variable stråledyse (fig. B)

- ◆ Tryk klipsene (13) ind på hver side af den variable stråledyse (12).
- ◆ Tryk den variable stråledyse på dampdysen (11) eller slangen (8), og slip klipsene (13).

Vigtigt! Sørg for, at den variable stråledyse (12) sidder sikkert, før den håndholdte damprenser bruges. Hvis der slipper damp ud fra samlingen, sidder den variable stråledyse ikke korrekt, og enheden skal køle af, hvorefter den variable stråledyse afmonteres og monteres igen.

Montering af andet tilbehør (fig. A)

- ◆ Ret monteringsstederne på slangen (8) ind efter fordybningerne på tilbehøret.

- ◆ Tryk tilbehøret (10) på slangen (8), og drej imod uret, indtil tilbehøret klikker på plads.

Bemærk! Den variable stråledyse kan bruges uden slangen ved at montere den direkte på dampdysen. Alt andet tilbehør skal tilsluttes slangen ved brug.

Afmontering af slangen og tilbehøret (fig. A og B)

Advarsel! Dampdysen, den variable stråledyse, slangen og tilbehøret bliver varme under brugen. Lad enheden og alt tilbehør køle af, før der afmonteres tilbehør.

Afmontering af tilbehør (fig. A)

- ◆ Drej tilbehøret (10) med uret, og træk det derefter væk fra slangen (8).

Afmontering af slangen (fig. A)

- ◆ Tryk klipsene (9) ind på hver side af slangen (8), og træk væk fra dampdysen (11).

Afmontering af den variable stråledyse (fig. B)

- ◆ Tryk klipsene (11) ind på hver side af den variable stråledyse (12), og træk væk fra dampdysen (11).

Påfyldning af vandbeholderen (fig. C)

Denne damprenser er forsynet med et antikalksystem, der er med til at forlænge systemets levetid.

Bemærk: Fyld vandbeholderen med rent vand fra vandhanen.

Bemærk: I områder med meget hårdt vand anbefales det at anvende deioniseret vand.

- ◆ Sluk enheden, og træk ledningen ud af stikkontakten.
- ◆ Åbn hættten (4) ved at vippe den ned.
- ◆ Fyld vandbeholderen (5) med vand vha. målebægeret (6).

Advarsel! Vandbeholderen rummer 0.35 liter.

- ◆ Monter hættten (4) igen.

Bemærk! Sørg for, at hættten er sat forsvarligt på.

Bemærk! Brug ikke kemiske rensmidler sammen med dampmoppen.

Anvendelse

Tænd og sluk

- ◆ Tænd for apparatet ved at trykke på ON/OFF-knappen (1). Det tager ca. 15 sekunder for den håndholdte damprenser at varme op.

Bemærk! Når den håndholdte damprenser startes, lyser vandbeholderen rødt. Når den håndholdte damprenser er klar til brug, lyser vandbeholderen blå.

- ◆ Løft låseknappen (2), og træk i startknappen (3). Efter nogle få sekunder produceres der damp.
- ◆ Sluk for apparatet ved at slippe startknappen (3), og tryk derefter på ON/OFF-knappen (1).

Forsigtig! Tøm altid den håndholdte damprenser efter brug.

Bemærk! Når der påfyldes første gang, eller hvis der har været kørt tør, kan det tage op til 45 sekunder, før der frembringes damp.

Forsigtig! Der produceres måske stadig damp et kort stykke tid efter, at startknappen (3) er sluppet. Dette er normalt. Sluk enheden, og lad den køle køle af, før der afmonteres tilbehør.

Gode råd til optimal brug

Generelt

- ◆ Der opnås de bedste rengøringsresultater ved aldrig at bruge den håndholdte damprenser uden først at montere et tilbehør.
- ◆ Brug ikke kemiske rensmidler til den håndholdte damprenser. Hårnakkede pletter på vinyl- eller linoleumsgulve kan forbehandles med et mildt rensmiddel og vand, før du bruger dampmoppen.

Håndholdt damprensning

- ◆ Monter det ønskede tilbehør.
- ◆ Tilslut den håndholdte damprenser til ledningsnettet.
- ◆ Tryk på ON/OFF-knappen (1). Det tager ca. 15 sekunder for den håndholdte damprenser at varme op.
- ◆ Løft låseknappen (2), og træk i startknappen (3) for at aktivere dampmoppen. Efter få sekunder begynder der at komme damp ud af tilbehøret.

Bemærk! Når der påfyldes første gang, eller hvis der har været kørt tør, kan det tage op til 45 sekunder, før der frembringes damp.

Bemærk! Under brugen kan du slukke for dampmoppen ved at slippe startknappen. Denne smarte funktion betyder, at du kortvarigt kan stille den håndholdte damprenser, mens du flytter møblerne, og derefter kan fortsætte rengøringen, uden at du behøver at slukke apparatet.

- ◆ Når du er færdig med at bruge den håndholdte damprenser, skal du slippe startknappen (3), slukke den og tage ledningen ud af stikkontakten. Vent, til at dampmoppen er afkølet, før den sættes væk. (ca. fem minutter)

Forsigtig! Det er vigtigt at holde øje med vandstanden i vandbeholderen. For at fylde vand i vandbeholderen og fortsætte med rensningen/rengøringen skal du slukke den håndholdte damprenser med off-knappen. Træk stikket ud af stikkontakten i væggen, og fyld vandbeholderen (5).

Efter brug

- ◆ Træk stikket til den håndholdte damprenser ud af stikkontakten i væggen.
- ◆ Lad den håndholdte damprenser køle helt af. (ca. fem minutter)
- ◆ Tøm vandbeholderen (5).
- ◆ Afmonter tilbehøret, og opbevar det i det medfølgende etui.

Tekniske data

		FSS1600 (Type 1)
Spænding	V _{ac}	230
Effekt	W	1600
Beholderkapacitet	ml	350
Vægt	kg	2.5

Problem	Trin	Mulige løsninger
Hvor kan jeg få flere oplysninger om/tilbehør til dampmoppen.	12	www.blackanddecker.dk/steammop

Fejlfinding

Følg vejledningen nedenfor, hvis apparatet ikke synes at fungere korrekt. Hvis dette ikke løser problemet, bedes du kontakte det lokale Black & Decker-værksted.

Problem	Trin	Mulige løsninger
Dampmoppen tændes ikke.	1	Kontroller, at enhedens stik er sat i stikkontakten.
	2	Kontroller, at enheden er tændt med afbryderkontakten (1).
	3	Kontroller sikringen i stikket.
Der frembringes ikke damp fra den håndholdte damprenser, når der trykkes på knappen.	4	Den håndholdte damprenser har en låsefunktion. Løft låseknappen (2), og træk i startknappen (3). Efter nogle få sekunder frembringes der damp.
	5	Kontroller, at vandbeholderen (5) er fuld. BEMÆRK! Når der påfyldes første gang, eller hvis der har været kørt tør, kan det tage op til 45 sekunder, før der frembringes damp.
	6	Kontroller trin 1, derefter 2 og derefter 3.
Den håndholdte damprenser stopper med at frembringe damp under brugen.	7	Kontroller trin 5 og derefter 3.
Den håndholdte damprenser frembringer for lidt damp under brugen.	8	Kontroller trin 5.
	9	Den håndholdte damprenser begynder at frembringe damp efter 15 sekunder og når sit maksimale dampflow efter 45 sekunder.
Tilbehøret falder hele tiden af enheden.	10	Se vejledningens kapitel om samling for at få korrekte monteringsanvisninger for alle dele og tilbehør.
Der slipper damp ud fra uventede områder på enheden.	11	Se vejledningens kapitel om samling for at få korrekte monteringsanvisninger for alle dele og tilbehør.

Käyttötarkoitus

Black & Decker -höyrypuhdistuslaite on tarkoitettu laattojen, työtaisojen sekä keittiön ja kylpyhuoneen pintojen puhdistamiseen ja desinfiointiin. Laite on tarkoitettu ainoastaan sisätiloissa tapahtuvaan kotitalouskäyttöön.



Varoitus! Lue Turvallisuus, ylläpito ja huolto -opas huolellisesti ennen laitteen käyttöä.
Lue nämä ohjeet huolellisesti ennen laitteen käyttöä.

Yleiskuvaus

Tässä laitteessa on kaikki tai joitakin seuraavista ominaisuuksista.



1. Virtakytkin
2. Lukituspainike
3. Liipaisinkytkin
4. Säiliön korkki
5. Vesisäiliö
6. Kaadin

Lisävarusteet

Tämä laite on varustettu joillakin seuraavista lisävarusteista. Muita lisävarusteita on ostettavissa Black & Decker -sivustosta.

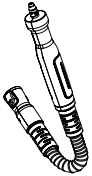
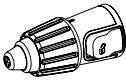
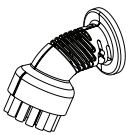
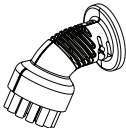
Laitteen suorituskyky riippuu käytetystä lisävarusteesta. Korkealaatuiset Black & Decker -lisävarusteet on suunniteltu parantamaan laitteen suorituskykyä. Käyttämällä näitä lisävarusteita saat laitteestasi parhaan hyödyn.

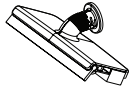
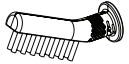
	Joustava letku ja kahva Helppottavat kaikkien lisävarusteiden käyttöä.
	Muunneltava höyrysuihkusuutin Paineeltaan suurempaa höyrynpäästöä tarvittaessa voit muuttaa höyrynpäästön ruiskutuskuviota.
	Pieni harja (sininen) Kylpyhuoneiden puhdistamiseen.
	Pieni harja (keltainen) Keittiöiden puhdistamiseen.

	Pieni harja (vihreä) Käymälöiden puhdistamiseen.
	Suuri ikkunalaista Lasiovien ja ikkunoiden puhdistamiseen. Varoitus! Älä käytä ikkunalaistaa kylmällä lasilla. Lasi voi rikkoutua.
	Laattojen tarkkuuspuhdistuspää Laattojen välisen laastin puhdistamiseen.
	Kaapimella varustettu suuri harjapää Erittäin likaisten esineiden, kuten grillien, puhdistamiseen.

Kokoaminen

Varoitus! Ennen kuin yrität suorittaa mitään seuraavista toimenpiteistä, varmista, että laitteen virta on katkaistu, sähköpistoke on irrotettu sähköverkosta, laite on kylmä eikä se sisällä vettä.

Letkun ja lisävarusteiden kiinnittäminen (kuvat A ja B)

Varoitus! Tarkista höyrysuuttimen (11) ja letkun (8) sinetti (7) ennen jokaista käyttökertaa. Jos sinetti puuttuu tai se on vahingoittunut, ota yhteyttä lähimpään valtuutettuun huoltoliikkeeseen. Älä käytä laitetta.

Letkun kiinnittäminen (kuva A)

- ◆ Paina letkun (8) kummallakin puolella olevia kiinnikkeitä (9).
- ◆ Paina letku (8) kiinni höyrysuuttimeen (11) ja vapauta kiinnikkeet (9).

Tärkeää! Varmista ennen käsin pidettävän höyrypuhdistuslaitteen käyttöä, että letku (8) on kiinnitetty kunnolla. Jos liitoksesta nousee höyryä, letku ei ole kunnolla paikallaan. Anna laitteen jäähtyä, irrota letku ja kiinnitä se uudelleen.

Muunneltavan höyrysuihkusuuttimen kiinnittäminen (kuva B)

- ◆ Paina muunneltavan höyrysuihkusuuttimen (12) kummallakin puolella olevia kiinnikkeitä (13).
- ◆ Paina muunneltava höyrysuihkusuutin kiinni höyrysuuttimeen (11) tai letkuun (8) ja vapauta kiinnikkeet (13).

Tärkeää! Varmista ennen käsin pidettävän höyrypuhdistuslaitteen käyttöä, että muunneltava höyrysuihkusuutin (12) on kiinnitetty kunnolla. Jos liitoksesta nousee höyryä, muunneltava höyrysuihkusuutin ei ole kunnolla paikallaan. Anna laitteen jäähtyä, irrota muunneltava höyrysuihkusuutin ja kiinnitä se uudelleen.

Muiden lisävarusteiden kiinnittäminen (kuva A)

- ◆ Kohdista letkussa (8) olevat korvakkeet lisävarusteessa oleviin syvennyksiin.
- ◆ Paina lisävaruste (10) kiinni letkuun (8) ja kierrä lisävarustetta vastapäivään, kunnes se napsahtaa paikalleen.

Huomautus! Muunneltavaa höyrysuihkusuutinta voidaan käyttää ilman letkua kiinnittämällä se suoraan höyrysuuttimeen. Kaikki muut lisävarusteet on kiinnitettävä letkuun käyttöä varten.

Letkun ja lisävarusteiden irrottaminen (kuvat A ja B)

Varoitus! Höyrysuutin, muunneltava höyrysuihkusuutin, letku ja lisävarusteet kuumentuvat käytön aikana. Anna laitteen ja kaikkien lisävarusteiden jäähtyä ennen lisävarusteiden irrottamista.

Lisävarusteen irrottaminen (kuva A)

- ◆ Kierrä lisävarustetta (10) myötäpäivään ja vedä sitä letkusta (8) pois päin.

Letkun irrottaminen (kuva A)

- ◆ Paina letkun (8) kummallakin puolella olevia kiinnikkeitä (9) ja vedä letkua höyrysuutimesta (11) pois päin.

Muunneltavan höyrysuihkusuutimen irrottaminen (kuva B)

- ◆ Paina muunneltavan höyrysuihkusuutimen (12) kummallakin puolella olevia kiinnikkeitä (11) ja vedä muunneltavaa höyrysuihkusuutinta höyrysuutimesta (11) pois päin.

Vesisäiliön täyttäminen (kuva C)

Tässä höyrypuhdistuslaitteessa käytetään kalkinpoistojärjestelmää, joka pidentää laitteen käyttöikää.

Huomautus: Täytä vesisäiliö puhtaalla hanavedellä.

Huomautus: Jos vesi on kovaa, suosittelemme deionisoidun veden käyttöä.

- ◆ Sammuta laite ja irrota laitteen virtajohto sähköverkosta.
- ◆ Avaa säiliön kansi (4) kääntämällä se alas.
- ◆ Täytä vesisäiliö (5) kaatimen (6) avulla vedellä.

Varoitus! Vesisäiliön kapasiteetti on 0,35 litraa.

- ◆ Aseta säiliön kansi (4) takaisin paikalleen.

Huomautus: Varmista, että säiliön kansi on kunnolla paikallaan.

Huomautus: Älä käytä höyrymopin kanssa kemiallisia puhdistusaineita.

Käyttö

Käynnistäminen ja pysäyttäminen

- ◆ Käynnistä laite painamalla virtakytkintä (1). Käsin pidettävä höyrypuhdistuslaite lämpenee noin 15 sekunnissa.

Huomautus: Kun käsin pidettävään höyrypuhdistuslaitteeseen kytketään virta, vesisäiliö hehkuu punaisena. Kun käsin pidettävä höyrypuhdistuslaite on valmiina käyttöön, vesisäiliö hehkuu sinisenä.

- ◆ Nosta lukituskytkin (2) ylös ja vedä liipaisinkytkintä (3). Höyryä alkaa muodostua muutaman sekunnin kuluttua.
- ◆ Sammuta laite vapauttamalla liipaisinkytkin (3) ja painamalla virtakytkintä (1).

Huomio! Tyhjennä käsin pidettävä höyrypuhdistuslaite aina käytön jälkeen.

Huomautus: Höyryn muodostuminen voi kestää 45 sekuntia ensimmäisen täytön tai kuivakäytön jälkeen.

Huomio! Höyryä voi muodostua vielä jonkin aikaa liipaisinkytkimen (3) vapauttamisen jälkeen. Tämä on normaalia. Sammuta laite ja anna sen jäähtyä ennen lisävarusteiden irrottamista.

Vinkkejä parhaimman tuloksen saamiseksi

Yleistä

- ◆ Älä koskaan käytä käsin pidettävää höyrypuhdistuslaitetta ilman lisävarustetta. Tällä voit varmistaa parhaan mahdollisen puhdistustuloksen.
- ◆ Älä käytä käsin pidettävän höyrypuhdistuslaitteen kanssa kemiallisia puhdistusaineita. Vinyyli- tai linoleumilattioidella olevat pinttyneet tahrat voidaan poistaa käsittelemällä ne miedolla puhdistusaineella ja vedellä ennen höyrymopin käyttöä.

Puhdistaminen käsin pidettävän höyrypuhdistuslaitteen avulla

- ◆ Kiinnitä tarvittava lisävaruste.
- ◆ Kytke käsin pidettävä höyrypuhdistuslaite pistorasiaan.
- ◆ Paina virtakytkintä (1). Käsin pidettävä höyrypuhdistuslaite lämpenee noin 15 sekunnissa.
- ◆ Aktivoi höyrypumppu nostamalla lukituskytkin (2) ylös ja vetämällä liipaisinkytkintä (3). Muutaman sekunnin kuluttua lisävarusteesta alkaa nousta höyryä.

Huomautus: Höyryn muodostuminen voi kestää 45 sekuntia ensimmäisen täytön tai kuivakäytön jälkeen.

Huomautus: Voit poistaa höyrypumpun käytön aikana käytöstä vapauttamalla liipaisinkytkimen. Tämän käteväen toiminnon avulla voit asettaa käsin pidettävän höyrypuhdistuslaitteen lyhyeksi aikaa pysäköintimaton päälle, kun siirät huonekaluja, ja sitten jatkaa siivoamista ilman, että sinun tarvitsisi sammuttaa laitetta.

- ◆ Kun olet lopettanut käsin pidettävän höyrypuhdistuslaitteen käytön, vapauta liipaisinkytkin (3), katkaise laitteen virta ja irrota laite pistorasiasta. Odota, kunnes höyrymoppi on jäähtynyt, ennen kuin varastoit sen. (noin viisi minuuttia)

Huomio! On tärkeää valvoa vesisäiliössä olevan veden määrää. Jos haluat täyttää vesisäiliön ja jatkaa puhdistamista tai desinfiointia, katkaise käsin pidettävän höyrypuhdistuslaitteen virta. Irrota laite pistorasiasta ja täytä vesisäiliö (5).

Käytön jälkeen

- ◆ Irrota käsin pidettävä höyrypuhdistuslaite pistorasiasta.
- ◆ Anna käsin pidettävän höyrypuhdistuslaitteen jäähtyä kokonaan. (noin viisi minuuttia)
- ◆ Tyhjennä vesisäiliö (5).
- ◆ Irrota lisävarusteet ja laita ne toimitukseen kuuluvaan säilytyspussiin.

Tekniset tiedot

		FSS1600 (Tyyppi 1)
Jännite	V_{ac}	230
Virta	W	1600
Säiliön tilavuus	ml	350
Paino	kg	2.5

Vianmääritys

Jos laite ei näytä toimivan oikein, noudata seuraavia ohjeita.

Jos tämä ei auta, ota yhteys paikalliseen Black & Decker -huoltoliikkeeseen.

Ongelma	Vaihe	Mahdolliset ratkaisut
Käsin pidettävä höyrypuhdistuslaite ei käynnisty.	1	Tarkista, että laite on kytketty pistorasiaan.
	2	Tarkista, että laite on kytketty päälle virtakytkimestä (1).
	3	Tarkista pistokkeen sulake.

Ongelma	Vaihe	Mahdolliset ratkaisut
Käsin pidettävä höyrypuhdistuslaite ei tuota höyryä vedettäessä liipaisimesta.	T4	Käsin pidettävässä höyrypuhdistuslaitteessa on lukituskytkin. Nosta lukituskytkin (2) ylös ja vedä liipaisinkytkintä (3). Höyryä tuotetaan parin sekunnin jälkeen.
	5	Tarkista, että vesisäiliö (5) on täynnä. HUOMAUTUS: Höyryn muodostuminen voi kestää 45 sekuntia ensimmäisen täyden tai kuivakäytön jälkeen.
	6	Tarkista vaihe 1, ja sitten vaiheet 2 ja 3.
Käsin pidettävä höyrypuhdistuslaite ei tuota enää höyryä käytön aikana.	7	Tarkista vaihe 5, ja sitten vaihe 3.
Käsin pidettävä höyrypuhdistuslaite tuottaa liian vähän höyryä käytön aikana.	8	Tarkista vaihe 5.
	9	Käsin pidettävä höyrypuhdistuslaite tuottaa höyryä 15 sekunnin jälkeen ja saavuttaa enimmäishöyryvirtauksen 45 sekunnin jälkeen.
Lisävarusteet putoavat laitteesta.	10	Katso kaikkien osien ja lisävarusteiden oikean asennuksen ohjeet kokoamista käsittelevästä oppaan luvusta.
Höyryä nousee odottamattomasta laitteen osasta.	11	Katso kaikkien osien ja lisävarusteiden oikean asennuksen ohjeet kokoamista käsittelevästä oppaan luvusta.
Mistä saan lisätietoja/lisävarusteita höyrymoppiin.	12	www.blackanddecker.fi/steamopp

Ενδειγμένη χρήση

Ο αποκαθαριστής Black & Decker είναι σχεδιασμένος για απολύμανση και καθαρισμό πλακιδίων, επιφανειών εργασίας, επιφανειών κουζίνας και μπάνιου. Η συσκευή αυτή προορίζεται μόνο για εσωτερική οικιακή χρήση.



Προειδοποίηση! Διαβάστε προσεκτικά όλο το περιεχόμενο του εγχειριδίου 'Ασφάλεια, Συντήρηση, Σέρβις' πριν χρησιμοποιήσετε αυτήν τη συσκευή.

Διαβάστε προσεκτικά όλο το περιεχόμενο αυτού του εγχειριδίου, πριν χρησιμοποιήσετε τη συσκευή.

Χαρακτηριστικά

Αυτή η συσκευή διαθέτει ορισμένα ή όλα από τα παρακάτω χαρακτηριστικά.



1. Διακόπτη ON/Off
2. Κουμπί ασφάλισης
3. Διακόπτη-σκανδάλη
4. Τάπα πλήρωσης
5. Δεξαμενή νερού
6. Κανάτα

Αξεσουάρ

Αυτή η συσκευή περιέχει ορισμένα από τα ακόλουθα αξεσουάρ και άλλα είναι διαθέσιμα για αγορά στην ιστοσελίδα Black & Decker.

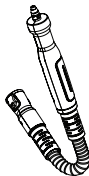
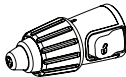
Η απόδοση της συσκευής σας εξαρτάται από τα αξεσουάρ που χρησιμοποιούνται. Τα αξεσουάρ της Black & Decker έχουν κατασκευαστεί μηχανικά με βάση πρότυπα υψηλής ποιότητας και είναι σχεδιασμένα να ενισχύουν την απόδοση της συσκευής σας. Με τη χρήση αυτών των αξεσουάρ, θα εξασφαλίσετε την καλύτερη δυνατή απόδοση της συσκευής σας.

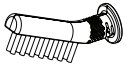
	Εύκαμπτος σωλήνας και λαβή Για την άνετη χρήση όλων των αξεσουάρ.
	Μεταβλητό ακροφύσιο απελευθέρωσης ατμού Για μεγαλύτερη πίεση απελευθέρωσης ατμού, περιστρέψτε για να αλλάξετε τον τρόπο ψεκασμού της απελευθέρωσης ατμού.
	Μικρή βούρτσα (μπλε) Για καθαρισμό του μπάνιου.

	Μικρή βούρτσα (κίτρινη) Για καθαρισμό της κουζίνας.
	Μικρή βούρτσα (πράσινη) Για καθαρισμό της τουαλέτας.
	Μεγάλο εξάρτημα περισυλλογής υγρών Για καθαρισμό γυάλινης πόρτας και παραθύρων. Προειδοποίηση! Μη χρησιμοποιείτε το εξάρτημα περισυλλογής υγρών παραθύρου σε παγωμένο παράθυρο. Μπορεί να έχει ως αποτέλεσμα το σπάσιμο του γυαλιού.
	Καθαριστής πλακιδίων για τις λεπτομέρειες Για καθαρισμό των περιοχών με ρευστοκονίαμα μεταξύ των πλακιδίων.
	Μεγάλη βούρτσα με ξέστρο Για καθαρισμό πολύ λερωμένων αντικειμένων όπως μπάρμπεκιου.

Συναρμολόγηση

Προειδοποίηση! Πριν επιχειρήσετε οποιαδήποτε από τις παρακάτω εργασίες, βεβαιωθείτε ότι η συσκευή είναι απενεργοποιημένη, έχει αποσυνδεθεί από την πρίζα, είναι κρύα και δεν περιέχει καθόλου νερό.

Τοποθέτηση του σωλήνα και των αξεσουάρ (Εικ. Α και Β)

Προειδοποίηση! Ελέγξτε το παρέμβυσμα (7) στο ακροφύσιο ατμού (11) και το σωλήνα (8) πριν από κάθε χρήση. Εάν το παρέμβυσμα δεν υπάρχει ή παρουσιάζει ζημιές, επικοινωνήστε με το πλησιέστερο εξουσιοδοτημένο κέντρο επισκευών σας. Μη χρησιμοποιείτε τη συσκευή.

Τοποθέτηση του σωλήνα (Εικ. Α)

- ◆ Πιέστε τα κλιπ (9) και στις δυο πλευρές του σωλήνα (8).
- ◆ Πιέστε το σωλήνα (8) στο ακροφύσιο ατμού (11) και απελευθερώστε τα κλιπ (9).

Σημαντικό! Βεβαιωθείτε ότι ο σωλήνας (8) έχει ασφαλιστεί σωστά, πριν χρησιμοποιήσετε τον αποκαθαριστή χειρός. Εάν ο ατμός διαφεύγει από το σημείο ένωσης, τότε ο σωλήνας δεν έχει τοποθετηθεί σωστά, αφήστε τη συσκευή να κρυώσει και τότε αφαιρέστε και τοποθετήστε εκ νέου το σωλήνα.

Τοποθέτηση του μεταβλητού ακροφύσιου απελευθέρωσης ατμού (Εικ. Η)

- ◆ Πιέστε τα κλιπ (13) και στις δύο πλευρές του μεταβλητού ακροφύσιου απελευθέρωσης ατμού (12).
- ◆ Πιέστε το μεταβλητό ακροφύσιο απελευθέρωσης ατμού στο ακροφύσιο ατμού (11) ή στο σωλήνα (8) και απελευθερώστε τα κλιπ (13).

Σημαντικό! Βεβαιωθείτε ότι το μεταβλητό ακροφύσιο απελευθέρωσης ατμού (12) έχει ασφαλιστεί σωστά, πριν χρησιμοποιήσετε τον ατμοκαθαριστή χειρός. Εάν ο ατμός διαφεύγει από το σημείο ένωσης, τότε το μεταβλητό ακροφύσιο απελευθέρωσης ατμού δεν έχει τοποθετηθεί σωστά, αφήστε τη συσκευή να κρυώσει και τότε αφαιρέστε και τοποθετήστε εκ νέου το μεταβλητό ακροφύσιο απελευθέρωσης ατμού.

Τοποθέτηση άλλων αξεσουάρ (Εικ. Α)

- ◆ Ευθυγραμμίστε τις προεξοχές στο σωλήνα (8) με τις εσοχές στο αξεσουάρ.
- ◆ Πιέστε το αξεσουάρ (10) στο σωλήνα (8) και περιστρέψτε αριστερόστροφα, έως ότου το αξεσουάρ ασφαλιστεί στη θέση του κάνοντας το χαρακτηριστικό ήχο.

Σημείωση! Το μεταβλητό ακροφύσιο απελευθέρωσης ατμού είναι δυνατό να χρησιμοποιηθεί χωρίς το σωλήνα, τοποθετώντας το απευθείας στο ακροφύσιο ατμού. Όλα τα άλλα αξεσουάρ πρέπει να συνδεθούν στο σωλήνα για χρήση.

Αφαίρεση του σωλήνα και των αξεσουάρ (Εικ. Α και Β)

Προειδοποίηση! Το ακροφύσιο ατμού, το μεταβλητό ακροφύσιο απελευθέρωσης ατμού, ο σωλήνας και τα αξεσουάρ θερμαίνονται κατά τη χρήση. Αφήστε τη συσκευή και όλα τα αξεσουάρ να κρυώσουν πριν την αφαίρεση οποιουδήποτε αξεσουάρ.

Αφαίρεση ενός αξεσουάρ (Εικ. Α)

- ◆ Περιστρέψτε το αξεσουάρ (10) δεξιόστροφα και μετά τραβήξτε το από το σωλήνα (8).

Αφαίρεση του σωλήνα (Εικ. Α)

- ◆ Πιέστε τα κλιπ (9) και στις δύο πλευρές του σωλήνα (8) και τραβήξτε τον από το ακροφύσιο ατμού (11).

Αφαίρεση του μεταβλητού ακροφύσιου απελευθέρωσης ατμού (Εικ. Β)

- ◆ Πιέστε τα κλιπ (11) και στις δύο πλευρές του μεταβλητού ακροφύσιου απελευθέρωσης ατμού (12) και τραβήξτε το από το ακροφύσιο ατμού (11).

Πλήρωση της δεξαμενής νερού (Εικ. Γ)

Αυτός ο ατμοκαθαριστής διαθέτει ένα σύστημα κατά των αλάτων, το οποίο συμβάλλει στην παράταση της διάρκειας ζωής του συστήματος.

Σημείωση: Γεμίστε τη δεξαμενή νερού με καθαρό νερό βρύσης.

Σημείωση: Σε περιοχές με πολύ σκληρό νερό, συνιστάται η χρήση απιονισμένου νερού.

- ◆ Θέστε εκτός λειτουργίας τη συσκευή και αποσυνδέστε τη από την πρίζα.
- ◆ Ανοίξτε την τάπα πλήρωσης (4) ανασηκώνοντάς την.
- ◆ Με τη χρήση της κανάτας (6), γεμίστε τη δεξαμενή νερού (5) με νερό.

Προειδοποίηση! Η δεξαμενή νερού διαθέτει χωρητικότητα 0.35 λίτρων.

- ◆ Επανατοποθετήστε την τάπα πλήρωσης (4).

Σημείωση: Βεβαιωθείτε ότι η τάπα πλήρωσης έχει κλείσει με ασφάλεια.

Σημείωση: Μη χρησιμοποιείτε χημικά καθαριστικά με την ηλεκτρική σκούπα ατμού.

Χρήση

Ενεργοποίηση και απενεργοποίηση της συσκευής

- ◆ Για να ενεργοποιήσετε τη συσκευή, πατήστε το κουμπί ON/OFF (1). Για να ζεσταθεί ο ατμοκαθαριστής χειρός, χρειάζονται περίπου 15 δευτερόλεπτα.

Σημείωση: Όταν ενεργοποιείται για πρώτη φορά ο ατμοκαθαριστής χειρός, η δεξαμενή νερού φωτίζεται κόκκινη. Μόλις ο ατμοκαθαριστής χειρός είναι έτοιμος για χρήση η δεξαμενή νερού φωτίζεται μπλε.

- ◆ Σηκώστε το διακόπτη ασφαλίσης (2) και τραβήξτε το διακόπτη-σκανδάλι (3). Μετά από λίγα δευτερόλεπτα θα ξεκινήσει η παραγωγή ατμού.
- ◆ Προκειμένου να απενεργοποιήσετε τη συσκευή, απελευθερώστε το διακόπτη-σκανδάλι (3) και μετά πιέστε το κουμπί ON/OFF (1).

Προσοχή! Αδειάζετε πάντα τον ατμοκαθαριστή χειρός μετά τη χρήση.

Σημείωση: Κατά την πρώτη πλήρωση ή μετά την ξηρή λειτουργία, μπορεί να χρειαστούν μέχρι και 45 δευτερόλεπτα για την παραγωγή ατμού.

Προσοχή! Ο ατμός ενδέχεται να συνεχίζει να παράγεται για λίγη ώρα από τη στιγμή που ο διακόπτης-σκανδάλι (3) απελευθερώθηκε, (κάτι τέτοιο είναι φυσιολογικό).

Απενεργοποιήστε τη συσκευή και αφήστε τη να κρυώσει πριν αφαιρέσετε οποιαδήποτε αξεσουάρ.

Συμβουλές για άριστη χρήση

Γενικά

- ◆ Για βέλτιστα αποτελέσματα καθαρισμού, μη χρησιμοποιείτε ποτέ τον ατμοκαθαριστή χειρός, χωρίς να έχετε πρώτα τοποθετήσει ένα αξεσουάρ.

- ◆ Μη χρησιμοποιείτε χημικά καθαριστικά με τον ατμοκαθαριστή χειρός σας. Για να αφαιρέσετε επίμονους λεκέδες από δάπεδα βινυλίου ή λινοτάπητα, μπορείτε να τους προ-επεξεργαστείτε με ένα ήπιο απορρυπαντικό και λίγο νερό πριν από τη χρήση της ηλεκτρικής σκούπας ατμού.

Καθαρισμός με ατμοκαθαριστή χειρός

- ◆ Τοποθετήστε το κατάλληλο αξεσουάρ.
- ◆ Συνδέστε τον ατμοκαθαριστή χειρός με την πρίζα.
- ◆ Πιέστε το κουμπί ON/OFF (1). Για να ζεσταθεί ο ατμοκαθαριστής χειρός, χρειάζονται περίπου 15 δευτερόλεπτα.
- ◆ Σηκώστε το διακόπτη ασφάλισης (2) και τραβήξτε το διακόπτη-σκανδάλη (3) για να ενεργοποιήσετε την αντλία ατμού. Μετά από λίγα δευτερόλεπτα θα αρχίσει να βγαίνει ατμός από το αξεσουάρ.

Σημείωση: Κατά την πρώτη πλήρωση ή μετά την ξηρή λειτουργία, μπορεί να χρειαστούν μέχρι και 45 δευτερόλεπτα για την παραγωγή ατμού.

Σημείωση: Κατά τη χρήση, μπορείτε να απενεργοποιήσετε την αντλία ατμού απελευθερώνοντας το διακόπτη-σκανδάλη. Αυτό το πρακτικό χαρακτηριστικό σας επιτρέπει να τοποθετήσετε τον ατμοκαθαριστή χειρός κάτω για ένα μικρό χρονικό διάστημα, προκειμένου να μπορέσετε να μετακινήσετε κάποια έπιπλα και μετά να συνεχίσετε τον καθαρισμό, χωρίς να χρειάζεται να απενεργοποιήσετε τη συσκευή.

- ◆ Όταν τελειώσετε με τον ατμοκαθαριστή χειρός, απελευθερώστε το διακόπτη-σκανδάλη (3), γυρίστε τον στη θέση 'OFF' και αποσυνδέστε τον από την παροχή ρεύματος. Περιμένετε μέχρι η ηλεκτρική σκούπα ατμού να κρυώσει πριν την αποθηκεύσετε. (περίπου πέντε λεπτά)

Προσοχή! Είναι σημαντικό να παρακολουθείται η στάθμη του νερού στη δεξαμενή νερού. Για να ξαναγεμίσετε τη δεξαμενή νερού και να συνεχίσετε την απολύμανση/καθαρισμό, γυρίστε τον ατμοκαθαριστή χειρός στη θέση 'OFF'. Αποσυνδέστε τη συσκευή από την πρίζα τοίχου, ξαναγεμίστε τη δεξαμενή νερού (5).

Μετά τη χρήση

- ◆ Αποσυνδέστε τον ατμοκαθαριστή χειρός από την πρίζα τοίχου.
- ◆ Αφήστε τον ατμοκαθαριστή χειρός να κρυώσει τελείως. (περίπου πέντε λεπτά)
- ◆ Αδειάστε τη δεξαμενή νερού (5).
- ◆ Αφαιρέστε τα αξεσουάρ και αποθηκεύστε τα στο σάκο αποθήκευσης που παρέχεται.

Τεχνικά χαρακτηριστικά

		FSS1600 (Τύπος 1)
Τάση	V_{ac}	230
Ισχύς	W	1600
Χωρητικότητα δεξαμενής	ml	350
Βάρος	kg	2.5

Αντιμετώπιση προβλημάτων

Σε περίπτωση που η συσκευή σας δε φαίνεται να λειτουργεί σωστά, ακολουθήστε τις παρακάτω οδηγίες. Αν αυτό δεν σας βοηθήσει να επιλύσετε το πρόβλημα, επικοινωνήστε με το πλησιέστερο κέντρο επισκευών της Black & Decker.

Πρόβλημα	Βήμα	Πιθανές λύσεις
Ο φορητός ατμοκαθαριστής δεν ενεργοποιείται.	1	Βεβαιωθείτε ότι η συσκευή είναι συνδεδεμένη στην πρίζα.
	2	Ελέγξτε ότι η μονάδα ενεργοποιείται με χρήση του διακόπτη on/off (1).
	3	Ελέγξτε την ασφάλεια στην πρίζα.
Δεν παράγεται ατμός από τον φορητό ατμοκαθαριστή, όταν χρησιμοποιείται η σκανδάλη.	4	Ο φορητός ατμοκαθαριστής διαθέτει λειτουργία ασφάλισης. Σηκώστε το διακόπτη ασφάλισης (2) και τραβήξτε το διακόπτη-σκανδάλη (3). Μετά από μερικά δευτερόλεπτα θα παραχθεί ατμός.
	5	Βεβαιωθείτε ότι δεξαμενή νερού (5) είναι πλήρης. ΣΗΜΕΙΩΣΗ: Μετά την πρώτη πλήρωση ή μετά από ξηρή λειτουργία, μπορεί να χρειαστούν μέχρι και 45 δευτερόλεπτα για την παραγωγή ατμού.
	6	Ελέγξτε τα βήματα 1, 2 και 3.
Ο φορητός ατμοκαθαριστής σταματά να παράγει ατμό κατά τη διάρκεια της χρήσης.	7	Ελέγξτε το βήμα 5 και μετά το 3.
Ο φορητός ατμοκαθαριστής παράγει πολύ λίγο ατμό κατά τη διάρκεια της χρήσης.	8	Ελέγξτε το βήμα 5.
	9	Ο φορητός ατμοκαθαριστής θα ξεκινήσει να παράγει ατμό μετά από 15 δευτερόλεπτα και θα επιτύχει τη μέγιστη ροή ατμού μετά από 45 δευτερόλεπτα.

Πρόβλημα	Βήμα	Πιθανές λύσεις
Τα αξεσουάρ πέφτουν συνεχώς από τη μονάδα.	10	Ανατρέξτε στο κεφάλαιο συναρμολόγησης του εγχειριδίου για τις οδηγίες ορθής τοποθέτησης όλων των εξαρτημάτων και αξεσουάρ.
Διαρρέει ατμός από μη αναμενόμενα σημεία της μονάδας.	11	Ανατρέξτε στο κεφάλαιο συναρμολόγησης του εγχειριδίου για τις οδηγίες ορθής τοποθέτησης όλων των εξαρτημάτων και αξεσουάρ.
Που μπορώ να βρω πρόσθετες πληροφορίες/ αξεσουάρ για την ηλεκτρική σκούπα ατμού.	12	www.blackanddecker.gr/steam mop

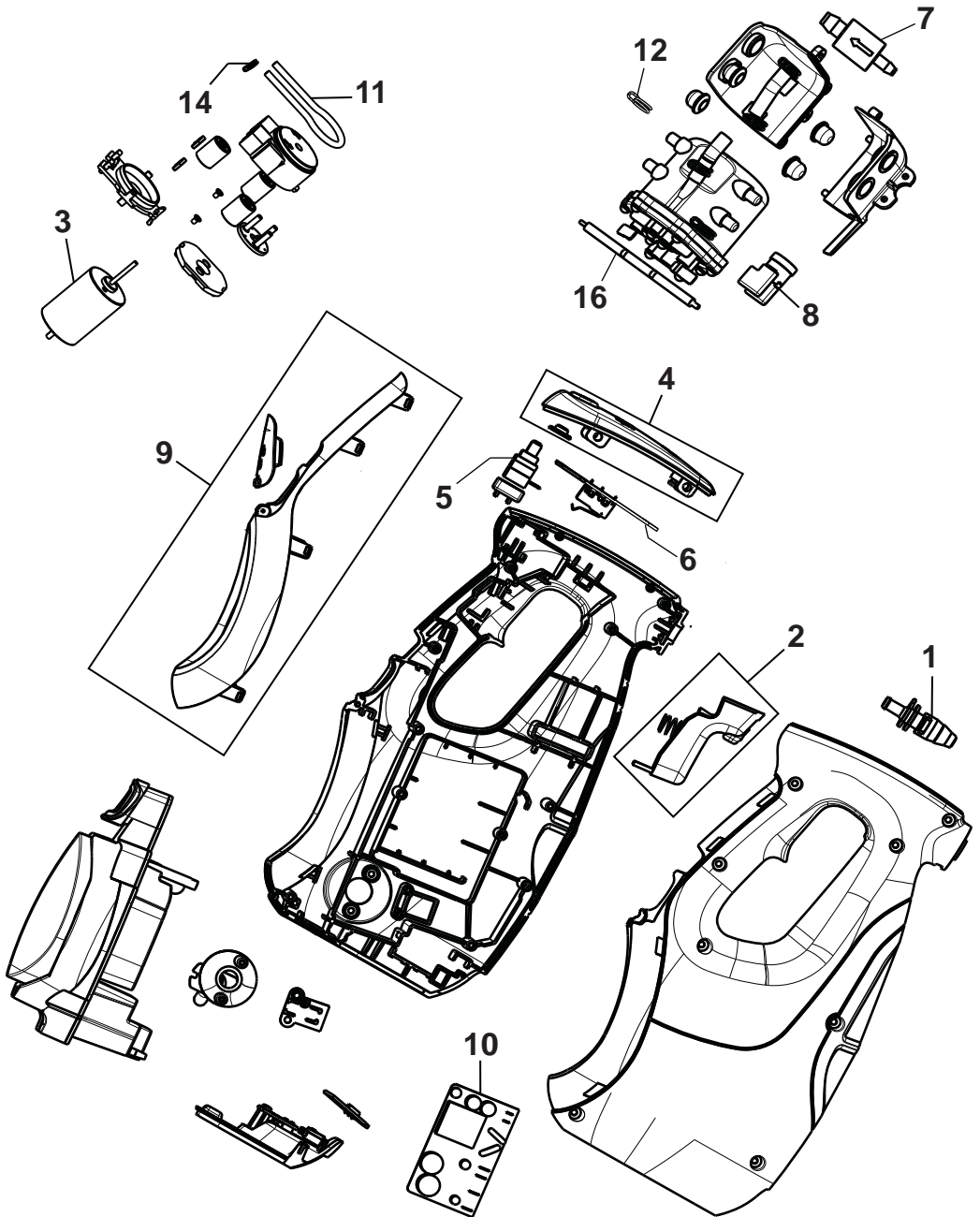

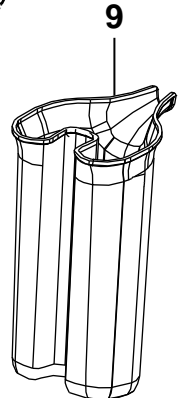
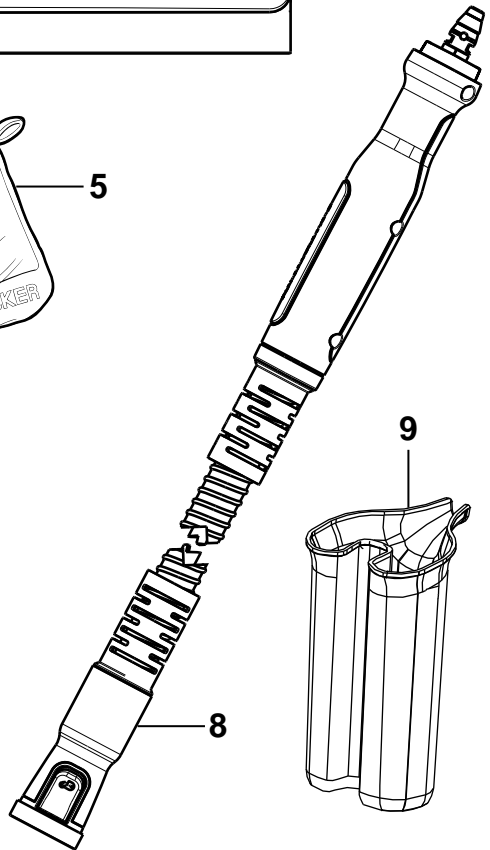
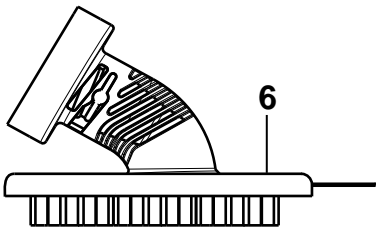
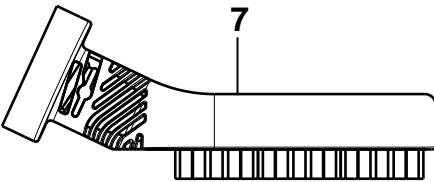
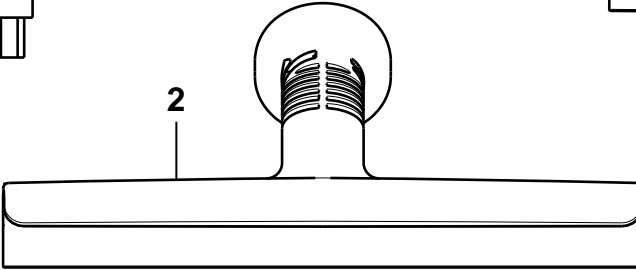
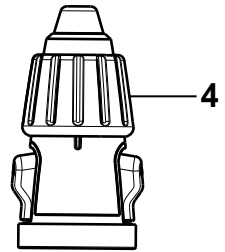
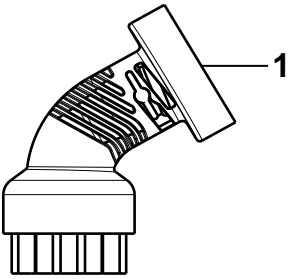

ENGLISH

Do not forget to register your product!

www.blackanddecker.co.uk/productregistration
Register your product online at www.blackanddecker.co.uk/productregistration or send your name, surname and product code to Black & Decker in your country

DEUTSCH

Vergessen Sie nicht, Ihr Produkt registrieren zu lassen!

www.blackanddecker.de/productregistration
Lassen Sie Ihr Produkt unter www.blackanddecker.de/productregistration online registrieren oder schicken Sie Ihren Nachnamen, Vornamen und den Produktcode an Black & Decker in Ihrem Land.

FRANÇAIS

N'oubliez pas d'enregistrer votre produit !

www.blackanddecker.fr/productregistration
Enregistrez votre produit en ligne sur www.blackanddecker.fr/productregistration ou envoyez vos nom, prénom et code produit à Black & Decker dans votre pays.

ITALIANO

Non dimenticate di registrare il prodotto!

www.blackanddecker.it/productregistration
Registrate il prodotto online su www.blackanddecker.it/productregistration o inviate nome, cognome e codice del prodotto al centro Black & Decker del vostro paese.

NEDERLANDS

Vergeet niet uw product te registreren!

www.blackanddecker.nl/productregistration
U kunt uw product online registreren op www.blackanddecker.nl/productregistration of u kunt uw voornaam, achternaam en productcode opsturen naar Black & Decker in uw land.

ESPAÑOL

¡No olvide registrar su producto!

www.blackanddecker.es/productregistration
Registre su producto on-line en www.blackanddecker.es/productregistration o envíe su nombre, apellidos y código de producto a Black & Decker en su país.

PORTUGUÊS

Não se esqueça de registar o seu produto!

www.blackanddecker.pt/productregistration
Registe o seu produto online em www.blackanddecker.pt/productregistration ou envie o seu nome, apelido e código do produto para a Black & Decker no seu país.

SVENSKA

Glöm inte att registrera produkten!

www.blackanddecker.se/productregistration
Registrera produkten online på www.blackanddecker.se/productregistration eller skicka namn och produktkod till Black & Decker i landet du bor i.

NORSK

Ikke glem å registrere produktet ditt!

www.blackanddecker.no/productregistration
Registrer produktet ditt online på www.blackanddecker.no/productregistration, eller send ditt navn, etternavn og produktkode til Black & Decker i ditt eget land.

DANSK

Glem ikke at registrere dit produkt!

www.blackanddecker.dk/productregistration
Registrer dit produkt på internettet på: www.blackanddecker.dk/productregistration eller send dit navn, efternavn og produktkode til Black & Decker i dit eget land.

SUOMI

Muistathan rekisteröidä tuotteesi!

www.blackanddecker.fi/productregistration
Rekisteröi tuotteesi verkossa osoitteessa www.blackanddecker.fi/productregistration tai lähetä etunimesi, sukunimesi ja tuotekoodi oman maasi Black & Decker -edustajalle.

ΕΛΛΗΝΙΚΑ

Μην ξεχάσετε να καταχωρίσετε το προϊόν σας!

www.blackanddecker.gr/productregistration
Καταχωρίστε το προϊόν σας σε σύνδεση στη σελίδα www.blackanddecker.gr/productregistration ή στείλτε το όνομα, επίθετο σας και τον κωδικό προϊόντός στη Black & Decker στη χώρα σας.

België/Belgique	Black & Decker (Belgium) N.V. Nieuwlandlaan 7 I.Z. Aarschot B156 3200 Aarschot	Tel. Fax Tel. Fax	+32 70 220 065 +32 70 225 585 +32 70 220 064 +32 70 222 441
Danmark	Black & Decker Sluseholmen 2-4, 2450 København SV Internet: www.blackanddecker.dk	Tel. Fax	70 20 15 10 70 22 49 10
Deutschland	Black & Decker GmbH Black & Decker Str. 40, D - 65510 Idstein	Tel. Fax	06126 21-0 06126 21-2980
Ελλάδα	Black & Decker (Ελλάς) Α.Ε. Στράβωνος 7 & Λεωφ. Βουλιαγμένης 159 166 74 Γλυφάδα - Αθήνα	Τηλ. Φαξ www.blackanddecker.com	210 8981-616 210 8983-570
España	Black & Decker Ibérica, S.C.A. Parc de Negocis "Mas Blau" Edificio Muntadas, c/Bergadá, 1, Of. A6 08820 El Prat de Llobregat (Barcelona)	Tel. Fax	934 797 400 934 797 419
France	Black & Decker (France) S.A.S. 5 allée des Hêtres B.P. 30084 69579 Limonest Cédex	Tel. Fax	04 72 20 39 20 04 72 20 39 00
Helvetia	ROFO AG Gewerbezone Seeblick 3213 Kleinbörsingen	Tel. Fax	026-6749391 026-6749394
Italia	Black & Decker Italia Srl Viale Elvezia 2 20052 Monza (MI)	Tel. Fax Numero verde	039-23871 039-2387592 800-213935
Nederland	Black & Decker Benelux Joulehof 12, 4622 RG Bergen op Zoom	Tel. Fax	+31 164 283 065 +31 164 283 200
Norge	Black&Decker Postboks 4613, Nydalen 0405 Oslo	Tlf. Fax www.blackanddecker.no	45 25 13 00 45 25 08 00
Österreich	Black & Decker Vertriebsges.m.b.H Oberlaaerstraße 248, A-1230 Wien	Tel. Fax	01 66116-0 01 66116-614
Portugal	Black & Decker Centro de Escritórios de Sintra Avenida Almirante Gago Coutinho, 132/134, Edifício 142710-418 Sintra 2710-418 Lisboa	Tel. Fax	214667500 214667580
Suomi	Black & Decker Oy Tekniikantie 12, 02150 Espoo Almirante Gago Coutinho, 132/134, Edifício 142710-418 Sintra 2710-418 Lisboa	Puh. Faksi	010 400 430 0800 411 340
Sverige	Black & Decker AB Box 94, 431 22 Mölndal	Tel. Fax	031-68 60 60 031-68 60 80
United Kingdom	Black & Decker 210 Bath Road Slough, Berkshire SL1 3YD	Tel. Fax	01753 511234 01753 551155
Middle East & Africa	Black & Decker P.O.Box - 17164 Jebel Ali (South Zone), Dubai, UAE	Tel. Fax	+971 4 8863030 +971 4 8863333