

**BLACK &  
DECKER®**

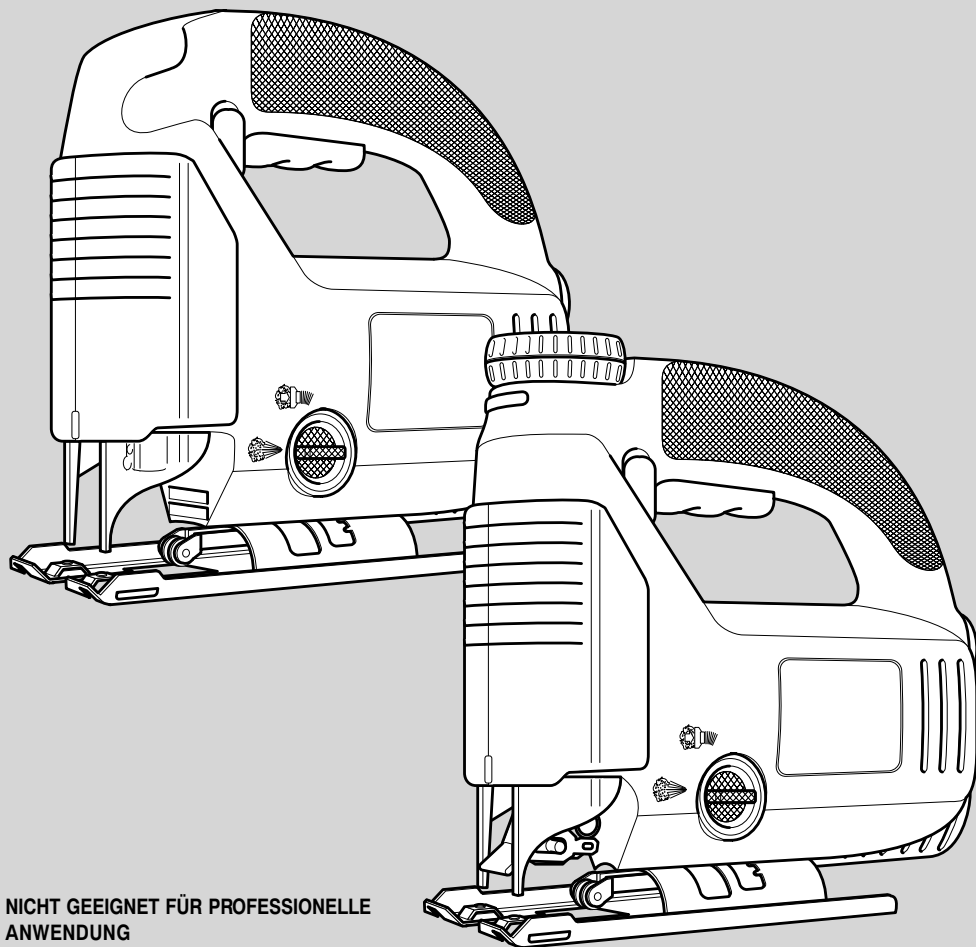

**NICHT GEEIGNET FÜR PROFESSIONELLE  
ANWENDUNG**

**UPOZORNĚNÍ - URČENO PRO KUTILY**

**A KÉZISZERSZÁM IPARSZERŰ HASZNÁLATRA NEM AJÁNLOTT**

**NEPROFESIONKLIEMS DkRBkMS - VKRTOJKNT IRANKĪ PROFESIONKLIEMS  
DkRBkMS, GkRkNTIJK NETKIKOMK**

**NKRZĘDZIE TYLKO DLK MKJSTERKOWICZÓW**

**ЭЛЕКТРОИНСТРУМЕНТ ТОЛЬКО ДЛЯ БЫТОВОГО ИСПОЛЬЗОВАНИЯ**

**UPOZORNENIE - URČENÉ PRE DOMÁČICH MKJSTROV**

**KS629 KS630**

**KS631 KS632**

**KS633 KS634**

**KS635 KS638**

<b>D</b>	Black & Decker GmbH Black & Decker Straße 40, 65510 Idstein	Tel: 06126 210 Fax: 06126 212435
<b>RUS</b> <b>UK</b>	Black & Decker Informationsbüro Kulneva Str. 3, Russia, 121170 Moscow	Tel.: 007-095 (501) 258 3981 Tel.: 007-095 (501) 258 3982 Tel.: 007-095 (501) 258 3983 Fax: 007-095 (501) 258 3984
	Mosfilm Service ul. Eisenstein, d. 8, Russia, 129226 Moscow	Tel.: 007-095-181 6102 Fax: 007-095-938 2083
	North Western Service Station Sjedsovskaya linia, d. 29, Russia 199053, St. Petersburg	Tel.: 007-812-213 3647 Fax: 007-812-327 4608
	Esco Prospect Pobedy 4, room 101, Ukraine, 252135 Kiev	Tel.: 00380-44-221 7244 Fax: 00380-44-274 0054
<b>LT</b>	Hardim Ltd. J.V. Leiter: H. Sherwood Zirmunu str. 139 A, 2012 Vilnius	Tel.: 00370-2-737359 Fax: 00370-2-737473 Mobil: 00370-09878874
	Black & Decker Service Zirmunu str. 139A, 2012 Vilnius	Tel.: 00370-2-737359 Fax: 00370-2-737473
<b>PL</b>	Black & Decker przedstawicielstwo w Polsce Kierownik Przedstawicielstwa: Jan Bekker Kierownik Bjura: Bogda Rybicka Adres: 01-511 Warszawa, ul. Czarnieckiego 5/1	Tel.: 0048-22-639 0398 Fax: 0048-22-390 187
	Black & Decker Centralny serwis elektronarzędzi: ERPATECH Import-Export Service Kierownik Serwisu: Ryszard Papiernikl Adres: 01-418 Warszawa, ul. Obozowa 61	Tel.: 0048-22-363 342 Fax: 0048-22-362 242 Fax: 0048-22-363 352
<b>SK</b>	Band Service SR Paulínská ul. 22, 91701 Trnava	Tel.: 00421-805-511 057 Tel.: 00421-805-511 063 Fax: 00421-805-512 624
<b>CZ</b>	Band Service ČR K Pasekám 444, 76001 Zlín	Tel.: 00420-67-44898 Tel.: 00420-67-46841 Fax: 00420-67-44733
<b>H</b>	Black & Decker Informationsbüro Leiter des Büros: Imre Szentmiklossy Büroservice: Karola Bozoki, Galeotti Str. 5 1016 Budapest	Tel.: 0036-1-214 0561 Fax: 0036-1-214 6935
	Markaserviz Rotel Kft. Leiter Servicestation: F. Szatmari, Thököly út 14 1163 Budapest	Tel.: 0036-1-403 2260 Fax: 0036-1-404 0014

DEUTSCH

**HERZLICHEN GLÜCKWUNSCH!**

*Wir gratulieren Ihnen zu Ihrem neuen Black & Decker Produkt.* Bitte lesen Sie die Sicherheitshinweise und die Gebrauchsanweisung vor dem Gebrauch sorgfältig durch. Bei weiteren Fragen wenden Sie sich bitte an unseren Kundendienst.

ČESKY

**BLKHOŘEJEME!**

*Blahopřejeme Vám k zakoupení přístroje Black & Decker.* Přečtěte si, prosím, pozorně tyto bezpečnostní předpisy a návod k použití přístroje, jejichž dodržování Vám umožní dosáhnout při práci s přístrojem co nejlepších výsledků. V případě jakýchkoli otázek či nejasností se bez váhání obraťte na svého prodejce náradí nebo na servis (telefonní číslo je uvedeno na konci příručky).

MAGYAR

**GRATULÁLUNK!**

*Szívböl gratulálunk új Black and Decker ütvefűrógépezhez.* Kérjük, mielőtt elkezdene a géppel dolgozni, figyelmesen olvassa el ezt a vásárlói tájékoztatót, és tartsa be a biztonsági előírásokat. További kérdéseivel forduljon vevőszolgálatunkhoz.

LIETUVIŲ KALBA

**SVEIKINIMAS!**

*Sveikiname Jus įsigijus naują Black & Decker gaminį.* Perskaitykite šią instrukciją prieš pradėdami darbą su šiuo įrankiu. Kilus klausimams, kreipkitės į įgaliotą aptarnavimo stoją.

POLSKI

**GRATULUJEMY!**

Drogi majsterkowiczu, gratulujemy dokonanego zakupu! Życzymy wielu sukcesów podczas pracy szlifującą oscylacyjną Black & Decker.

РУССКИЙ ЯЗЫК

**ПОЗДРАВЛЕНИЯ!**

С покупкой изделия фирмы “Блэк энд Деккер”. Чтобы получить наилучших результатов при работе с инструментами Блэк энд Деккер, прочтите инструкцию по безопасности и пользованию.

SLOVENSKY

**BLAHOŽELANIE!**

*Blahozeláme Vám ku kúpe prístvoja Black & Decker.* Starostlivo si prečítajte tieto bezpečnostné predpisy a návod na obsluhu. Ak máte po prečítaní tejto príručky akékoľvek otázky alebo nejasnosti, obráťte sa, prosím, na najbližšie servisné a informačné stredisko (tel. číslo je uvedené na konci príručky).

# Bedienungsanleitung für Stichsäge

## SICHERHEITSHINWEISE

**Achtung!** Beim Arbeiten mit elektrischen Geräten sollten Sie die folgenden vorbeugenden Sicherheitsrichtlinien unbedingt einhalten, um die Gefahr von Feuer, elektrischem Schlag und körperlichen Verletzungen zu vermeiden.

### Für sicheres Arbeiten:

#### • Halten Sie Ihren Arbeitsbereich in Ordnung.

Unordnung im Arbeitsbereich erhöht die Unfallgefahr.

#### • Berücksichtigen Sie Umgebungseinflüsse.

Setzen Sie Elektrowerkzeuge nicht dem Regen aus. Benutzen Sie Elektrowerkzeuge nicht in feuchter oder nasser Umgebung. Sorgen Sie für gute Beleuchtung. Benutzen Sie Elektrowerkzeuge nicht in Bereichen, wo Feuer- oder Brandgefahr bestehen könnte.

#### • Schützen Sie sich vor elektrischem Schlag.

Vermeiden Sie Körperberührung mit geerdeten Teilen, zum Beispiel mit Rohren, Heizkörpern, Herden, Kühlschränken. Bei extremen Einsatzbedingungen (z.B. hohe Feuchtigkeit, Entwicklung von Metallstaub usw.) kann die elektrische Sicherheit durch Vorschalten eines Trenntransformators oder eines Fehlerstrom-(FI)-Schutzschalters erhöht werden.

#### • Halten Sie Kinder fern.

Lassen Sie andere Personen nicht das Werkzeug oder Kabel berühren, halten Sie sie von Ihrem Arbeitsbereich fern.

#### • Bewahren Sie Ihre Werkzeuge sicher auf.

Unbenutzte Werkzeuge sollten in trockenen, verschlossenen Räumen und für Kinder nicht erreichbar aufbewahrt werden.

#### • Überlasten Sie Ihr Werkzeug nicht.

Sie arbeiten besser und sicherer im angegebenen Leistungsbereich.

#### • Benutzen Sie das richtige Werkzeug.

Verwenden Sie keine zu schwachen Werkzeuge oder Vorsatzgeräte für schwere Arbeiten. Benutzen Sie Werkzeuge nicht für Zwecke und Arbeiten, für die sie nicht bestimmt sind; Beispiel: Handkreissägen sollen nicht benutzt werden, um Bäume zu fällen oder um Äste zu schneiden.

#### • Tragen Sie geeignete Arbeitskleidung.

Tragen Sie keine weite Kleidung oder Schmuck. Sie können von beweglichen Teilen erfaßt werden. Bei Arbeiten im Freien sind Gummihandschuhe und rutschfestes Schuhwerk empfehlenswert. Tragen Sie bei langen Haaren ein Haarnetz.

#### • Benutzen Sie eine Schutzbrille.

Verwenden Sie eine Atemmaske bei stauberzeugenden Arbeiten.

#### • Zweckfremden Sie nicht das Kabel.

Tragen Sie das Werkzeug nicht am Kabel, und benutzen Sie es nicht, um den Stecker aus der Steckdose zu ziehen. Schützen Sie das Kabel vor Hitze, Öl und scharfen Kanten.

- **Sichern Sie das Werkstück.** Benutzen Sie Spannvorrichtungen oder einen Schraubstock, um das Werkstück festzuhalten. Es wird damit sicherer gehalten als von Ihrer Hand und ermöglicht die Bedienung der Maschine mit beiden Händen.
- **Sorgen Sie für sicheren Stand.** Vermeiden Sie unnormale Körperhaltungen. Sorgen Sie für sicheren Stand, und halten Sie jederzeit das Gleichgewicht.
- **Pflegen Sie Ihre Werkzeuge mit Sorgfalt.** Halten Sie Ihre Werkzeuge scharf und sauber, um gut und sicher zu arbeiten. Befolgen Sie die Wartungsvorschriften und die Hinweise für Werkzeugwechsel. Kontrollieren Sie regelmäßig den Stecker und das Kabel, und lassen Sie diese bei Beschädigung von einem anerkannten Fachmann erneuern. Kontrollieren Sie Verlängerungskabel regelmäßig, und ersetzen Sie beschädigte. Halten Sie Handgriffe trocken und frei von Öl und Fett.
- **Ziehen Sie den Netzstecker.** Nach der Benutzung, vor der Wartung und für den Zubehörwechsel von - zum Beispiel - Sägeblättern, Bohrern, Messern usw.
- **Lassen Sie keine Werkzeugschlüssel stecken.** Überprüfen Sie vor dem Einschalten, ob die Schlüssel und Einstellwerkzeuge entfernt sind.
- **Vermeiden Sie unbeabsichtigten Anlauf.** Tragen Sie keine an das Stromnetz angeschlossenen Werkzeuge mit dem Finger am Schalter. Vergewissern Sie sich, daß der Schalter beim Anschluß an das Stromnetz ausgeschaltet ist.
- **Verlängerungskabel im Freien.** Verwenden Sie im Freien nur dafür zugelassene und entsprechend gekennzeichnete Verlängerungskabel.
- **Seien Sie stets aufmerksam.** Beobachten Sie Ihre Arbeit. Gehen Sie vernünftig vor. Verwenden Sie das Werkzeug nicht, wenn Sie unkonzentriert sind.
- **Schließen Sie die Staubabsaugung an.** Wenn das Gerät mit einer Staubabsaugung geliefert wird, stellen Sie sicher, daß diese angeschlossen ist und richtig funktioniert, besonders wenn Sie in geschlossenen Räumen arbeiten.
- **Kontrollieren Sie Ihr Gerät auf Beschädigungen.** Vor weiterem Gebrauch des Werkzeugs sind die Schutzeinrichtungen oder leicht beschädigte Teile sorgfältig auf ihre einwandfreie und bestimmungsgemäße Funktion zu überprüfen. Überprüfen Sie, ob die Funktion beweglicher Teile in Ordnung ist, ob sie nicht klemmen oder ob Teile beschädigt sind. Sämtliche Teile müssen richtig montiert sein und alle Bedingungen erfüllen, um den einwandfreien Betrieb des Gerätes zu gewährleisten.

Beschädigte Schutzvorrichtungen und Teile sollen sachgemäß durch eine Kundendienstwerkstatt repariert oder ausgewechselt werden, soweit nichts anderes in den Betriebsanleitungen angegeben ist. Beschädigte Schalter müssen in einer Kundendienstwerkstatt ersetzt werden. Benutzen Sie keine Werkzeuge, bei denen sich der Schalter nicht ein- und ausschalten läßt.

- **kchtung!** Zu Ihrer eigenen Sicherheit benutzen Sie nur Zubehör und Zusatzgeräte, die in der Bedienungsanleitung angegeben oder vom Werkzeughersteller empfohlen oder angegeben werden. Der Gebrauch anderer als der in der Bedienungsanleitung oder im Katalog empfohlenen Einsatzwerkzeuge oder Zubehörteile kann eine persönliche Verletzungsgefahr für Sie bedeuten.
- **Lassen Sie Ihr Gerät von anerkannten Fachleuten reparieren.** Das Elektrowerkzeug entspricht den geltenden Sicherheitsbestimmungen. Reparaturen sollen nur von qualifiziertem Personal mit Originalersatzteilen durchgeführt werden, da unsachgemäße Reparaturen Verletzungsgefahr für den Benutzer zur Folge haben können.

**Bewahren Sie die Sicherheitshinweise gut auf!**

## ZWEIFACH-ISOLIERUNG



Ihr Gerät ist voll isoliert. Das bedeutet, daß zwei voneinander unabhängige Isolierungsvorkehrungen Sie davor schützen, mit stromführenden Metallteilen in Berührung zu kommen. Dies wird erreicht, indem man eine Isolierbarriere zwischen den elektrischen Teilen und den mechanischen Teilen plaziert. Dadurch stellt die Zweifach - Isolierung für Sie einen guten Schutz vor einem elektrischen Schlag dar.

## ELEKTRISCHE SICHERHEIT

Vergewissern Sie sich, daß Ihre Netzspannung der auf dem Typenschild angegebenen Spannung entspricht. Das Werkzeug ist mit einem zweipoligen Kabel und Stecker ausgerüstet.

## VERLÄNGERUNGSKABEL

Sie können bis zu 30m Black & Decker Verlängerungskabel (zweidrig) verwenden, ohne daß Ihr Gerät dabei an Leistung verliert. **Hinweis:** Verwenden Sie nur wenn unbedingt erforderlich ein Verlängerungskabel. Der Einsatz eines nicht korrekten Verlängerungskabels kann zu Brandgefahr oder einem elektrischen Schlag führen. Wenn ein Verlängerungskabel verwendet werden muß, achten Sie auf die korrekte Verdrahtung und seinen guten Betriebszustand.

## KUSGEDIENTE ELEKTROWERKZEUGE UND UMWELTSCHUTZ



Sollte Ihr Elektrowerkzeug eines Tages so intensiv genutzt worden sein, daß es ersetzt werden muß, oder Sie keine Verwendung mehr dafür haben, denken Sie bitte an den Umweltschutz. Elektro-Geräte gehören nicht auf den normalen Hausmüll, sondern können in umweltfreundlicher Weise verwertet werden. Fragen Sie dazu Ihren Black & Decker Händler oder den Black & Decker Zentralkundendienst.

## UNSERE KUNDENDIENSTPOLITIK

Kundenzufriedenheit mit Produkt und Service ist unser oberstes Ziel. Wann immer Sie Hilfe oder Beratung brauchen, wenden Sie sich vertrauensvoll an den Black & Decker Zentralkundendienst, unsere Mitarbeiter freuen sich darauf, Ihnen unseren Service anzubieten. Mit dieser Garantieerklärung erhalten Sie eine zusätzliche Sicherheit. Sie schränkt jedoch in keinem Falle Ihre gesetzlichen Gewährleistungsansprüche ein, die Sie gegenüber demjenigen haben, bei dem Sie das Gerät gekauft haben.

## DIE BLACK & DECKER GARANTIE (DEUTSCHLAND)

Sollten wider Erwarten Defekte auf Grund von Material- oder Verarbeitungsfehler innerhalb von 24 Monaten nach dem Kauf auftreten, garantieren wir die kostenlose Instandsetzung des Gerätes oder nach unserer Entscheidung den kostenlosen Umtausch, vorausgesetzt:

- Das Gerät wird an uns, unseren Zentralkundendienst oder eine unserer autorisierten Vertragswerkstätten mit Kaufnachweis (Rechnung oder Kassenbeleg mit Kaufdatum) zurückgebracht.
- Das Gerät wurde sachgemäß eingesetzt und nur original Black & Decker Zusatzgeräte und Zubehör wurden verwendet, welche ausdrücklich von uns zum Betrieb mit Black & Decker Geräten als geeignet bezeichnet wurden.
- Reparaturen wurden nicht von anderen Personen vorgenommen als von unserem eigenen Servicepersonal oder autorisierten Vertragswerkstätten.

Garantieleistungen bewirken weder eine Verlängerung der Garantiefrist, noch setzen sie eine neue Garantiefrist in Lauf. Die Garantie gilt nicht für das Verbrauchszubehör (Bohrer, Schrauberbits, Sägeblätter, Hobelmesser, Trennscheiben und Schleifpapier etc.). Black & Decker bietet Ihnen ein bundesweites Servicenetz durch unseren Zentralkundendienst und autorisierte Vertragswerkstätten an. Es ist unser Bestreben, Ihnen exzellenten Service, schnelle

# DEUTSCH

Reparaturen, umfassenden Ersatzteildienst und eine breite Zubehörpalette anzubieten. Die Anschrift unseres Zentralkundendienstes und unserer Vertragswerkstätten finden Sie im jeweils gültigen Katalog.

## ZUBEHÖR

Benutzen Sie nur original Black & Decker Zubehör, um die optimale Leistung Ihres Gerätes sicherzustellen.

## TECHNISCHE DATEN

Der Geräuschpegel Ihres Gerätes entspricht den Bestimmungen der Europäischen Gemeinschaft. Zum Schutz Ihres Gehörs und wenn Sie den Geräuschpegel als unangenehm empfinden - normalerweise ist das bei einem Geräuschpegel von über 85dB (A) der Fall- wird ein angemessener Gehörschutz empfohlen.

## BESCHREIBUNG

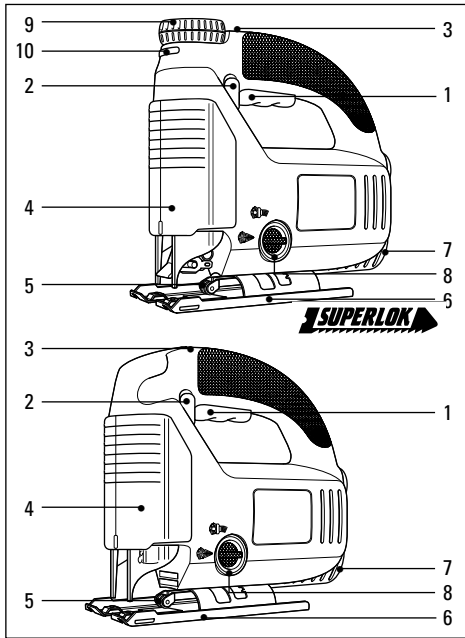

1. Ein-/Ausschalter
2. Arretierknopf
3. Stellrad für Elektronik
4. Sägeblattabdeckung
5. Führungsrolle
6. Sägeschuh
7. Staubabsaugung
8. Schalter zum Umschalten des Gebläses

9. Drehknopf
10. Drehblatteinstellknopf

Ihr Produkt hat entweder einige oder alle diese Teile.

**Anmerkung:** Die Bedienungsanleitung bezieht sich auch auf Katalognummern, die mit einem Buchstaben enden. Einzelheiten zu Ihrem Produkt finden Sie auf dem Verpackungskarton.

## EINSETZEN DES SÄGEBLATTES

**Stichsägen mit universeller Sägeblattaufnahme (verwenden Sie nur Stichsägeblätter diesen Typs )**

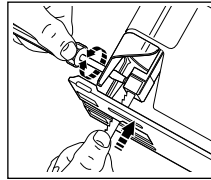

Unterbrechen Sie die Netzstromversorgung. Lösen Sie die 2 Schrauben und schieben das Sägeblatt bei nach vorne zeigenden Sägeblattzähnen so weit wie möglich in die

Sägeblattalterung. Ziehen Sie die Schrauben abwechselnd leicht an, um das Sägeblatt zu positionieren. Ziehen Sie sie anschließend fest an. Zum Lösen drehen Sie beide Schrauben gegen den Uhrzeigersinn.

**Stichsägen mit werkzeugloser Sägeblattaufnahme 'Superlok' (verwenden Sie nur Stichsägeblätter diesen Typs )**

Unterbrechen Sie die Netzstromversorgung.

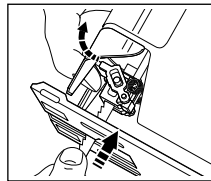

Heben Sie den Hebel hoch und schieben das Sägeblatt bei nach vorne zeigenden Sägeblattzähnen so weit wie möglich in die Sägeblattalterung. Lassen Sie den Hebel los. Das

Sägeblatt ist jetzt sicher fixiert. Zum Lösen des Sägeblatts heben Sie den Hebel an.

## Alle Modelle

**Hinweis:** Um eine höhere Schnittgenauigkeit zu erlangen stellen Sie sicher, daß die Rückseite des Sägeblatts die Führungsrolle berührt. Anweisungen zur Veränderung der Stellung der Führungsrolle, siehe in 'Führungsrolle'.

## FÜHRUNGSROLLE

Zur größeren Genauigkeit beim Schneiden sind Black & Decker Stichsägen mit einer Führungsrolle ausgerüstet. Diese Rolle sollte so eingestellt werden, daß die Rolle die Rückkante des Sägeblatts beim Schneiden berührt.

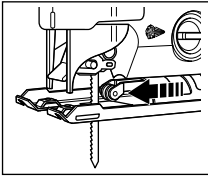

Dazu lösen Sie die **vordere** Schraube an dem Sägeschuh. Schieben Sie die Führungsrolle nach vorne, bis sie die Hinterkante des Sägeblatts berührt. Ziehen Sie

anschließend die Schraube wieder fest. Regelmäßiges Fetten der Führungsrolle (5) mit einem Tropfen Öl an der gezeigten Stelle verlängert die Lebensdauer der Rolle.

### Nur für Multi-Stichsägen

**Hinweis:** Beim Einsatz der Stichsäge als Drehblatt Stichsäge, muß die Führungsrolle zurückgezogen werden, um die freie Beweglichkeit des Sägeblatts zu gewährleisten.

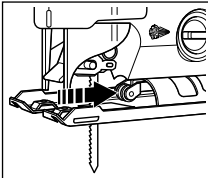

Lösen Sie dazu die vordere Schraube am Sägeschuh und ziehen die Stütze zurück. Ziehen Sie anschließend die Schraube wieder fest.

### FUNKTIONSWEISE DER STICHSÄGE

Zum Einschalten Ihrer Stichsäge muß der Ein-/Ausschalter bis zum Anschlag gedrückt werden (1). Zum Stoppen Ihrer Stichsäge lassen Sie den Schalter los. Beim Anschließen der Stichsäge an den Netzstrom achten Sie darauf, daß sich der Schalter in der AUS-Stellung befindet. Bei erforderlichem Dauerbetrieb drücken Sie den Schalter bis zum Anschlag an, drücken den Feststellknopf ein (2) und lassen den Schalter los. Zum Lösen des Schalters drücken Sie ihn erneut kurz an und lassen ihn anschließend los. Lösen Sie den Schalter immer, bevor Sie die Netzstromversorgung unterbrechen.

### EINSTELLUNG FÜR GEHRUNGSSCHNITTE

Der Sägeschuh kann beidseitig bis zu einem Winkel von 45° verstellt werden.

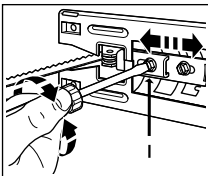

Dazu müssen Sie den Anschluß an den Netzstrom unterbrechen. Heben Sie die Sägeblattabdeckung (4) an oder entfernen sie und lösen beide Schrauben auf dem Sägeschuh entweder mit einem Inbusschlüssel oder einem Schraubendreher.

Ziehen Sie den Sägeschuh etwas zurück und stellen den gewünschten Winkel nach der Skala ein oder

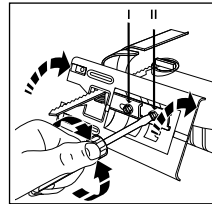



schieben Sie den Sägeschuh etwas nach vorne, um sie in den vorbestimmten Gehrungseinstellungen von 0, 15, 30 oder 45° festzustellen. Ziehen Sie die Schrauben anschließend

wieder an. Obwohl die Skala und Einkerbungen für die meisten Arbeiten genau genug sind, sollte bei sehr präzisen Winkelschnitt ein Winkelmesser zum Einstellen verwendet werden. Machen Sie einen Testschnitt in Abfallmaterial, um die Genauigkeit des Schnittwinkels zu überprüfen.

Zum Zurücksetzen des Sägeschuhes lösen Sie die Feststellschrauben und drehen die Platte bis sie einen ungefähren Winkel von 90° zum Sägeblatt aufweist. Üben Sie anschließend leichten Druck nach vorne auf die Platte aus und ziehen die Feststellschrauben wieder an. Falls nötig, stellen Sie die Führungsrolle unter Benutzung der vorderen Schraube nach.

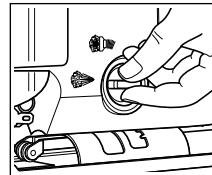
### STAUB-GEBLÄSE



Zur verbesserten Sichtbarkeit der Schnittlinie ist die Stichsäge mit einer Einrichtung ausgerüstet, die den Staub von der Oberfläche des geschnittenen Materials fortbläst. Heben Sie dazu die Sägeblattabdeckung an oder entfernen sie und achten darauf, daß sich der Schalter in Richtung dieses Symbols  befindet.

### STAUBABSAUGUNG

Die Stichsäge kann mit einem Staubabsaugungsadapter (Zubehör A5401) an die meisten Staubsauger angeschlossen werden.

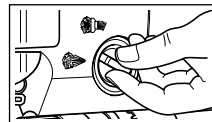

Um diese Einrichtung zu verwenden schieben Sie den Adapter in die Öffnung an der Rückseite der Stichsäge und setzen das Staubsaugerrohr über oder in den Adapter, je nach Durchmesser des Schlauchs. Die Sägeblattabdeckung sollte nach unten

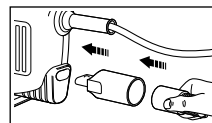

geschoben werden und der Umschalter des Gebläses an der Seite der Stichsäge muß sich in Richtung dieses Symbols  befinden.

# DEUTSCH

## DIE ELEKTRONIK

### Nur für Modelle mit Elektronik

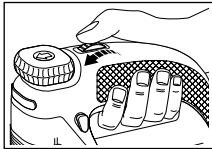

Das Elektronik Stellrad (3) ermöglicht es Ihnen, die benötigte Hubzahl zu wählen. Sie passen damit die Geschwindigkeit an das zu sägende Material an.

Entnehmen Sie die richtige Geschwindigkeit für die entsprechenden Materialien aus der nachfolgenden Tabelle:

Material	Elektronische Hubzahlanzeige
Holz	6 - max
Metall	2 - 3
Aluminium	3 - 5
PVC	3 - 4
Keramik	3 - 5

**Wichtig!** Sollten Sie für längere Zeit mit einer sehr niedrigen Hubzahl gearbeitet haben, lassen Sie Ihr Gerät für etwa 3 Minuten zur besseren Kühlung des Motors auf hoher Hubzahl laufen.

## DREHBLATTVORRICHTUNG

### Nur für Multi-Stichsägen

#### Denken Sie daran vor dem Gebrauch die Führungsrolle zurückzuziehen.

Die Drehblattvorrichtung ermöglicht dem Bediener das exakte Sägen von komplizierten Schnittlinien.

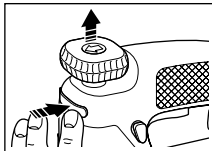

Drücken Sie zum Betrieb den Knopf (10) auf der Vorderseite der Stichsäge. Der Drehknopf (9) springt daraufhin hoch. **Ziehen Sie den Knopf bis zur vollen**

**Länge heraus.** Die Stichsäge ist jetzt für den Betrieb im Drehblattmodus bereit. Führen Sie die Stichsäge mit der einen Hand und drehen den Drehknopf mit der anderen, um das Sägeblatt entlang der Schnittlinie zu führen. Das Sägeblatt ist um volle 360° drehbar.

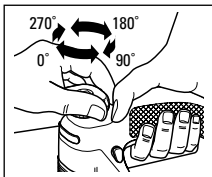

Das Sägeblatt kann in vier verschiedenen Stellungen festgestellt werden - 0, 90, 180, 270°, um in schwierigen Lagen einen geraden Schnitt zu ermöglichen.

Zum Feststellen des Sägeblatts in einer der vier Stellungen betätigen Sie den Knopf an der Vorderseite des Gerätes und

drücken den Drehknopf nach unten. Beim Loslassen des Knopfes wird das Sägeblatt in seiner Stellung festgestellt. Zum Lösen betätigen Sie den Knopf an der Vorderseite der Stichsäge. Zum Schneiden gerader Linien betätigen Sie den Knopf an der Vorderseite der Stichsäge und drücken den Drehknopf nach unten. Setzen Sie anschließend die Führungsrolle wieder ein.

## TIPS UND TRICKS

### Kunststoff schneiden

Das Sägeblatt schneidet nur bei der Aufwärtsbewegung. Um ein Abplatzen an der Oberfläche zu vermeiden, verwenden Sie bitte ein Feinzahnsägeblatt und schneiden Sie das Material von der Rückseite. Um das Abplatzen an der Oberfläche zu vermeiden, können Sie Vorder- und Rückseite mit einer Holzplatte abdecken und alles zusammen durchschneiden.

### Taschenschnitte

Die Stichsäge kann direkt in Holz eingetaucht werden ohne vorzubohren. Zeichnen Sie den Ausschnitt auf. Schalten Sie die Stichsäge ein und setzen Sie sie mit der vorderen Kante steil auf das Material. Wenn Sie die Stichsäge nun hinten langsam absenken, taucht das Sägeblatt in das Material. Bewegen Sie dabei die vordere Kante des Sägeschuhes nicht, sondern benutzen Sie die Kante als Drehpunkt.

### Schneiden von Metall

Um dünnes Blech ohne Verbiegen zu schneiden, decken Sie das Blech mit einer dünnen Holzplatte ab und sägen Holz und Blech zusammen. Geben Sie der Stichsäge Zeit sich freizuschneiden. Üben Sie keinen Druck aus, sondern führen Sie die Säge nur nach. Dünnes Blech zu sägen benötigt mehr Zeit als das Schneiden von relativ dickem Holz. Wählen Sie zum Sägen ein Metallsägeblatt und beträufeln Sie die Schnittstelle mit Öl. Dies erleichtert Ihnen das Sägen und schont das Sägeblatt.

### Wartung und Pflege

Ziehen Sie vor der Reinigung den Netzstecker! Benutzen Sie zur Reinigung nur milde Seife und ein feuchtes Tuch. Die Vielzahl der Haushaltsreiniger enthält Chemikalien, die das Kunststoffgehäuse beschädigen könnten. Benutzen Sie keinesfalls Benzin, Terpentin, Verdünnung oder ähnliche Produkte. Achten Sie darauf, daß flüssige Seife niemals in das Innere des Gerätes gelangt.



## EG KONFORMITÄTSERKLÄRUNG

Wir erklären hiermit, daß die folgenden  
Elektrowerkzeuge: **KS638SE, KS635S, KS634S, KS633E,  
KS632E, KS631, KS630, KS629** der Richtlinie 89/392/EEC,  
89/336/EEC, EN55014, 73/23/EEC, EN55104, EN50144,  
EN61000 entsprechen  
Lpa (Schalldruck) 96dB (A)  
Lpa (Schalleistung) 88dB (A)  
Gewichteter Effektivwert der Beschleunigung  $<2.5\text{m/s}^2$



Brian Cooke - Technischer Leiter  
Black & Decker, Spennymoor, County Durham  
DL16 6JG Großbritannien

Die Firma Black & Decker ist ständig Verbesserung  
ihrer Produkte bemüht und behält sich daher das Recht  
vor, Produktspezifikationen ohne vorherige  
Bekanntgabe zu ändern.

# Uživatelská příručka pro přímočaré pily

## VŠEOBECNÉ BEZPEČNOSTNÍ PŘEDPISY

**Upozornění!** Při používání elektrického nářadí musí být dodržovány následující bezpečnostní předpisy, aby se předcházelo úrazu el. proudem, riziku požáru a osobním zraněním. Před započetím práce s těmito přístroji si nejprve pozorně přečtěte všechny pokyny a zajistěte jejich dodržování.

### Pro bezpečnou práci:

- Doporučujeme používat ochranu sluchu při akustickém tlaku vyšším než 85,0dB (A).
- **Udržujte své pracoviště v čistotě.** Nepořádek na pracovišti zvyšuje možnost nehody.
- **Dbejte na pracovní prostředí.** Nevystavujte el. nářadí dešti. Nepoužívejte jej ve vlhku, mokru a ve výbušném prostředí. Dbejte na dobré osvětlení.
- **Chraňte se před úrazem el. proudem.** Vyhybejte se doteku uzemněných předmětů jako např.: potrubí, topných těles, sporáků, ledniček a pod.
- **Chraňte el. nářadí před dětmi.** Nenechte nikoho dalšího dotýkat se el. nářadí nebo přívodního kabelu. Nepouštějte nikoho nepovolného na pracoviště.
- **Bezpečně uložte nepoužívané el. nářadí.** Nepoužívané el. nářadí musí být uloženo na suchém a uzamčeném místě mimo dosah dětí.
- **Nepřetěžujte elektrické nářadí.** Nejlépe a nejbezpečněji pracujete v doporučeném pracovním rozsahu.
- **Používejte správné elektrické nářadí.** Nepoužívejte příliš slabé el. nářadí pro těžké práce. Používejte el. nářadí jen k účelům a pracem, ke kterým je určeno. Např.: nepoužívejte ruční okružní pily ke kácení stromů nebo k řezání větví.
- **Používejte ochranné brýle.** Při prašných pracech použijte kryt obličeje nebo masku.
- **Užívejte řádný pracovní oděv.** Nenoste volný oděv ani žádné módní doplňky či šperky, mohou být zachyceny pohyblivými částmi el. nářadí. Při práci venku doporučujeme používat gumové rukavice a obuv s protiskluzovou podrážkou. Máte-li delší vlasy, noste sítku na vlasy.
- **Nepoužívejte přívodní kabel k jiným účelům.** Nikdy nepřenašejte el. nářadí za přívodní kabel a ani jej nepoužívejte k vytažení vidlice ze zásuvky. Chraňte přívodní kabel před horkem, olejem, mastnotou a ostrými hranami.
- **Zabezpečte opracováváný předmět.** K upínání předmětů použijte upínacích přípravků, svorek nebo šroubového svěráku. Je to mnohem bezpečnější držení než rukou a můžete při tom el. nářadí ovládat oběma rukama.

- **Dbejte na pevný postoj při práci.** Vyvarujte se nepřírozeného držení těla. Zajistěte si bezpečný postoj a rovnováhu po celou dobu práce.
- **Provádějte pečlivě údržbu svého el. nářadí.** Udržujte nástroje ostré a čisté. Tyto jsou zárukou přesné a bezpečné práce. Dbejte pokynů pro údržbu a k výměně nástrojů. Přístroj udržujte v čistotě, větrací otvory čisté a průchodné. Do motoru se nesmí dostat cizí tělíska. Kontrolujte pravidelně přívodní kabel a vidlice. Jsou-li poškozeny, nechte je neprodleně vyměnit odborníkem. Kontrolujte pravidelně prodlužovací kabel a je-li poškozen, nahraďte jej jiným. Rukojeti udržujte suché a čisté a chraňte je před olejem a mastnotou.
- **Vytáhněte přívodní kabel ze zásuvky.** Po ukončení práce, před údržbou a před výměnou nástrojů a příslušenství všeho druhu, např.: pilových kotoučů, pilových listů, vrtáků, nožů a pod.
- **Používejte venkovní prodlužovací kabel.** Ve venkovním prostředí použijte prodlužovací kabel řádně označený a určený pro práci venku.
- **Nenechávejte zastrčeny žádné montážní klíče a klíčky.** Před zapnutím se přesvědčte, zda jsou z pohyblivých a rotačních částí el. nářadí odstraněny veškeré upevňovací či seřizovací klíče a klíčky.
- **Zabraňte neúmyslnému spuštění.** Nepřenášejte žádné el. nářadí zapojené do sítě s prstem na vypínači. Přesvědčte se, že před připojením do sítě je přístroj vypnut.
- **Budte vždy pozorní.** Věnujte pozornost tomu, co děláte. Postupujte rozumně. Nepoužívejte elektrické nářadí jste-li nesoustředěni nebo unaveni.
- **Zapněte odsávání prachu.** Je-li přístroj vybaven odsáváním prachu nebo přípojkou pro připojení vnějšího odsávání prachu, přesvědčte se, je-li připojené a řádně pracuje.
- **Zkontrolujte, zda el. nářadí není poškozeno.** Před každým dalším použitím pečlivě zkontrolujte ochranné kryty a všechny lehce poškozené části a posuďte, zda jsou schopny řádně pracovat a plnit všechny určené funkce. Zkontrolujte všechny pohyblivé části, které mohou ovlivnit správnou funkci el. nářadí a posuďte, zda jsou funkční. Poškozené díly a ochranné kryty musí být řádně opraveny nebo vyměněny odborným servisem Black & Decker. Poškozené vypínače nechte neprodleně vyměnit odborným servisem Black & Decker. Nepoužívejte el. nářadí, které nelze vypínačem vypnout nebo zapnout.
- **Upozornění.** V zájmu Vaší vlastní bezpečnosti používejte pouze příslušenství a přídatná zařízení uvedená v katalogu Black & Decker nebo v návodu k

obsluze. Použití jiného příslušenství, než takového, které je doporučeno v katalogu Black & Decker nebo v návodu k obsluze, snižuje Vaši osobní bezpečnost.

- **Případnou opravu vyžádejte u pověřeného servisu servisem Black & Decker.** Toto el. nářadí odpovídá platným bezpečnostním předpisům. Veškeré opravy musí být prováděny kvalifikovanými osobami za použití originálních náhradních dílů.

**Tyto bezpečnostní předpisy opatrujte a dobře je uložte!**

## DVOJITÁ IZOLACE



Toto el. nářadí je plně odizolováno podle normy ČSN EN50144. To znamená, že dvě na sobě nezávislé izolační vrstvy Vás chrání před tím, abyste přišli do styku s kovovými částmi vedoucími el. proud. Toho je dosaženo tak, že je mezi elektrické a mechanické části přístroje umístěna izolační bariéra. Takto Vám dvojitá izolace poskytuje extrémní ochranu před elektrickým proudem.

## ELEKTRICKÁ BEZPEČNOST

Přesvědčte se, že použitý zdroj odpovídá napětí uvedenému na výkonovém štítku. Přístroj je opatřen dvoužilovým kabelem a vidlicí.

## PRODLUŽOVACÍ KABELY

Lze použít prodlužovací kabel do délky 30 metrů, aniž by došlo k přílišnému poklesu výkonu.

**Poznámka:** Prodlužovací kabel by měl být použit pouze v naprosto nevyhnutelných případech. Použití nevhodného prodlužovacího kabelu může mít za následek nebezpečí požáru a úrazu el. proudem. Musíte-li prodlužovací kabel použít, přesvědčte se, že je správně zapojen, obsahuje předepsanou pojistku odpovídající doporučení v příslušné literatuře a je v dobrém el. stavu.

## VYSLOUŽILÉ EL. NÁŘADÍ A OCHRANA ŽIVOTNÍHO PROSTŘEDÍ



Až nastane den, kdy už nebudete moci své el. nářadí využívat tak intenzivně a bude třeba ho vyměnit, prosíme, myslíte na ochranu životního prostředí. Elektrické nářadí nepatří mezi normální domovní odpad, ale materiály v něm obsažené je nutné zuzítkovat způsobem chránícím životní prostředí. O podrobnostech se informujte u nejbližšího servisu Black & Decker.

## ZÁRUKA BLACK & DECKER 2 ROKY

Blahopřejeme Vám ke koupi tohoto kvalitního výrobku Black & Decker.

Náš závazek ke kvalitě v sobě samozřejmě zahrnuje také naše služby zákazníkům.

Proto nabízíme záruční lhůtu daleko přesahující minimální požadavky vyplývající ze zákona.

Kvalita tohoto přístroje nám umožňuje nabídnout Vám záruční lhůtu po dobu 24 měsíců.

Objeví-li se jakékoliv materiálové nebo výrobní vady v průběhu 24 měsíců záruční lhůty, garantujeme jejich bezplatné odstranění, případně, dle našeho uvážení, bezplatnou výměnu přístroje za následujících podmínek:

- Přístroj bude dopraven (spolu s originálním záručním listem Black & Decker a s dokladem o nákupu) do jednoho z pověřených servisních středisek Black & Decker, která jsou autorizována k provádění záručních oprav.
- Přístroj byl používán pouze s originálním příslušenstvím či přídavnými zařízeními a příslušenstvím BBW či Piranha, které je výslovně doporučeno jako vhodné k používání spolu s přístroji Black & Decker.
- Přístroj byl používán a udržován v souladu s návodem k obsluze.
- Přístroj nevykazuje žádné příčiny poškození způsobené opotřebením.
- Motor přístroje nebyl přetěžován a nejsou patrné žádné známky poškození vnějšími vlivy.
- Do přístroje nebylo zasahováno nepovolanou osobou. Osoby povolané tvoří personál pověřených servisních středisek Black & Decker, která jsou autorizována k provádění záručních oprav.

Navíc servis Black & Decker poskytuje ve veškeré provedené opravě a vyměněné náhradní díly další servisní záruční lhůtu 6 měsíců.

Záruka se nevztahuje na spotřební příslušenství (vrtáky, šroubovací nástavce, pilové kotouče, hoblovačí nože, brusné kotouče, pilové listy, brusný papír a pod.).

Black & Decker nabízí rozsáhlou síť autorizovaných servisních oprav a sběrných středisek, jejichž seznam naleznete na záručním listu.

## POLITIKA SLUŽBY ZÁKAZNÍKŮM

Spokojenost zákazníka s výrobkem a servisem je náš nejvyšší cíl.

Kdykoli budete potřebovat radu či pomoc, obraťte se s důvěrou na nejbližší servis Black & Decker, kde Vám vyškolený personál poskytne naše služby na nejvyšší úrovni.

## DOPORUČENÉ PŘÍSLUŠENSTVÍ

O nevhodnějších doplňcích se informujte u Vašeho odborného prodejce nářadí Black & Decker.

## TECHNICKÉ ÚDKJE

Hladina akustického tlaku el. nástroje odpovídá požadavkům daným legislativou. Při práci s bruskou je nutno používat prostředky na ochranu sluchu.

# ČESKY

## POPIS PŘÍSTROJE

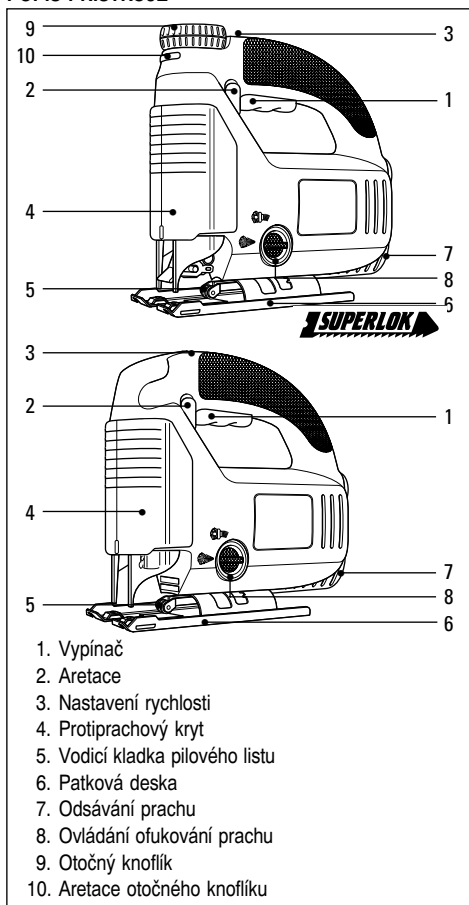

Váš přístroj obsahuje některé nebo všechny z těchto funkcí.

**Poznámka:** Tato uživatelská příručka obsahuje více katalogových čísel patřících do této skupiny výrobků. Další podrobnosti týkající se Vašeho výrobku najdete na krabici.

## NASTAVENÍ PILOVÉHO LISTU

**Modely s ruční výměnou pilových listů (používejte pouze pilové listy typu [obrázek])**

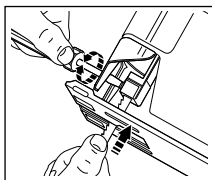

Vytáhněte přívodní šňůru vaší přímočaré pily ze zásuvky. Uvolněte dva šrouby a zatlačte násadu listu co nejdále do úchytu tak, aby zuby směřovaly dopředu. Poté šrouby střídavě lehce

utahujte, aby se list nastavil do správné polohy a pak šrouby dotáhněte. List opět uvolníte otáčením obou šroubů o jednu otáčku proti směru hodinových ručiček.

**Modely s výměnou listu s pojistkou (používejte pouze list typu [obrázek])**

vytáhněte přívodní šňůru ze zásuvky.

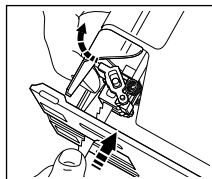

Zvedněte páčku. Zuby listu musí směřovat dopředu a list musí být umístěn směrem k zadní části úchytu listu. Násadu listu zatlačte co nejdále do úchytu pilového listu. Uvolněte páčku a list

bude bezpečně uchycen na svém místě. List uvolníte zvednutím páčky.

## Všechny modely

**Poznámka:** Větší přesnosti řezu dosáhnete tím, že se bude zadní část listu dotýkat vodicí kladky. Pokyny pro změnu polohy vodicí kladky jsou uvedeny v odstavci "Vodicí kladka".

## VODICÍ KLDKKA

Pro zajištění větší podpory a přesnosti při řezání je Vaše přímočará pila vybavena vodicí kladkou pro list. Tuto kladku je nutno nastavit tak, aby se kladka při řezání dotýkala zadní části listu.

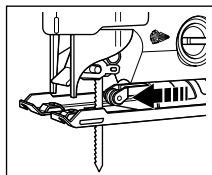

Toho dosáhnete uvolněním předního šroubu na patce. Podpěru listu tlačte dopředu, dokud se kladka nedotkne zadní hrany listu. Šroub znovu utáhněte. Životnost kladky se prodlouží, když

vodicí kladku (5) čas od času kapkou oleje.

## Pouze pro přímočaré pily sotočným koflíkem

**Poznámka:** Když používáte vaši přímočarou pilu v otáčivém režimu, musí se vodicí kladka odpojit, aby se umožnil pohyb listu.

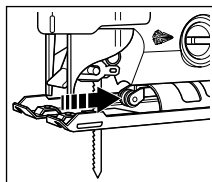

Toho dosáhnete uvolněním předního šroubu na podstavě patky a vytažením podpěry. Šroub znovu utáhněte.

## OVLÁDÁNÍ PŘÍMOČKRÉ PILY

Vaše přímočará pila se zapíná tak, že se plně stiskne hlavní vypínač. Vypíná se olněním vypínače. Když připojujete pilu do zásuvky, zkontrolujte, zda je hlavní

vypínač v poloze VYPNUTO (OFF). Pokud má pila pracovat nepřerušovaně, stiskněte vypínač a znovu stiskněte pojistku na tlačítku a uvolněte vypínač. Pojistku uvolníte stisknutím a následným uvolněním vypínače. Pojistku vždy před odpojováním ze sítě uvolněte.

## NKSTVENÍ PĚTKY PILY PRO ŘEZÁNÍ V ÚHLU

Patková deska se může nastavit do úhlu až do 45° na každou stranu. Nejdříve vytáhněte přívodní šňůru

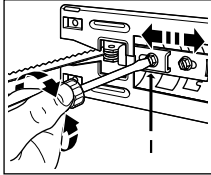

ze zásuvky. Zvedněte nebo sejměte prachový kryt a uvolněte pomocí šroubováku oba šrouby na patkové desce. Patkovou desku povytáhněte dozadu a nastavte požadovaný úhel podle stupnice nebo zatlačte patkovou desku dopředu knastavení pevných nastavení na 0°, 15°, 30° nebo 45°. Zajistěte utažením šroubů. I když jsou stupnice a zářezy pro většinu účelů dostatečně přesné,

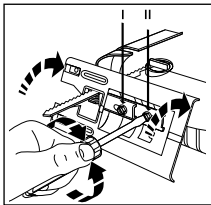

doporučuje se u velmi přesného úhlového řezání použít pro nastavení patky úhломěr. Přesnost úhlu vyzkoušejte na nějakém odpadovém materiálu. Pro navrácení patky do režimu pravouhého řezání uvolněte úchytné šrouby a posunujte patkou, dokud nebude vůhlu přibližně 90° klístu a pak, za slabého tlaku na patku směrem dopředu znovu utáhněte svorkové šrouby. Je-li to nutné, znovu nastavte vodící kladku pouze pomocí předního šroubu.

## ODFUKOVÁNÍ PRKCHU

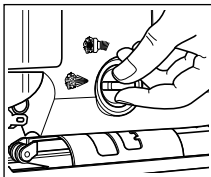

Pro zlepšení viditelnosti při řezání je přístroj vybaven zařízením, které ofukuje prach zpovrchu řezaného materiálu. Odfukování prachu se zapne zvednutím nebo odstraněním prachového

krytu a nastavením ovladače odfukování tak, aby ukazoval na symbol .

## ODSÁVÁNÍ PRKCHU

Vaše přímočará pila sadaptérem pro hadici (díln příslušenství), se může použít světštinou přenosných vysavačů. Této možnosti můžete využít tak, že nasadíte adaptér do otvoru

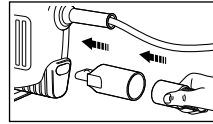
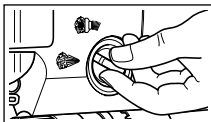

na zadní straně přímočaré pily a hadici vysavače vložte do adaptéru nebo přes něj, podle velikosti hadice.

Prachový kryt se musí připojit v poloze směrem dolů a ovladač odfukování na přímočaré pile musí směřovat ksymbolu .

## ELEKTRONICKÁ REGULACE RYCHLOSTI

### Pouze pro elektronické modely

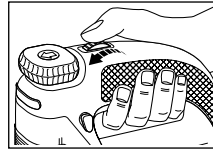

Elektronický ovladač rychlosti se používá pro naprogramování požadované rychlosti pily podle opracovávaného materiálu. Správnou rychlost pro určitý

materiál je možno vyčíst znásledující tabulky:

Materiál	Elektronická regulace rychlosti
Dřevo	6 - max
Kov	2 - 3
Hliník	3 - 5
PVC	3 - 4
Keramika	3 - 5

**Poznámka:** Po delším používání přímočaré pily při nízkých otáčkách - 1-4 nechejte pilu běžet po 3 minuty při maximální rychlosti, aby se urychlo ochlazení.

## OTÁČENÍ PILOVÝCH LISTŮ

### Pouze pro přímočaré pily sotáčením

**Před použitím nezapomeňte odstranit vodící kladku a zkontrolovat, zda je patka v poloze směrem dopředu.** Natačení umožňuje maximální ovládání při složitých řezech.

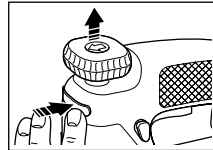

Ovládá se tak, že stisknete tlačítko na přední straně vaší přímočaré pily a otáčecí knoflík vyskočí nahoru.

Vytáhněte knoflík co nejvíc nahoru. Nyní je vaše pila

připravena pro práci votáčivém režimu. Použijte jednu ruku pro vedení přímočaré pily, otočte otáčecí knoflík tak, aby vedl list podél linie řezu. List se bude otáčet o 360°.

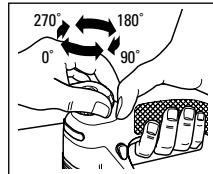

Směr listu se může zaaretovat vlibovolné ze čtyř poloh - 0°, 90°, 180° a 270° pro umožnění přímého řezání vneprístupných oblastech. List aretujete vněkteré ztěchto poloh zatlačením knoflíku na

přední části přístroje a zatlačením dolů. Když se knoflík uvolní, list je zaaretován vprávní poloze. Vrácení do

# ČESKY

původního režimu se provede zatlačením na knoflík na přední části přímočaré pily. Pro přímočaré řezání stiskněte tlačítko na přední části pily a zatlačte knoflík dolů a vyměňte vodící kladku tak, aby se dotýkala zadní části listu.

## UŽITEČNÁ DOPORUČENÍ

### Řezání laminátů

Pilové listy řezou při pohybu vzhůru, takže se na lící straně materiálu nejlépe kpatce pily objeví tendence k třepení hran. Při řezání tenkého dřeva nebo plastových laminátů používejte pilové listy s jemnými zuby a řezte od zadní plochy materiálu. Pro minimalizaci rizika odlupování hran plastového laminátu se doporučuje podložit řezaný materiál zobou stran kusu odpadového dřeva nebo tvrdé lepenky. Tak vznikne sandwich a řez se vede celou sestavou. Volte vždy list vhodný pro danou práci.

### Výřezy

Pilový list se může vsadit přímo do dřevěného povrchu bez předvrtání vodícího otvoru, a tak se může vyloučit vrtní.

Nejdříve změřte a jasně označte povrch, který se má řezat. Pak nasměrujte pilu dopředu tak, aby zaoblené špičky patky spočívaly na povrchu dřeva, avšak slístem jednoznačně mimo. Pilu zapněte a pohybujte pilou dolů, dokud nebude pohybující se list přesně nad zvoleným vstupním bodem. Zadní část patky pomalu snižujte směrem kopracovávanému materiálu a udržujte pevný vodící tlak na špičky patky slístem přesně na požadované linii. Neposunujte pilu dopředu podél řezné čáry, dokud se pilový list pronikne kompletně do materiálu a patka pak spočívá naplocho na jeho povrchu.

### Řezání kovu

Vaše pila se může používat pro řezání lehkého plechu a neželezných kovů, jako je měď, mosaz, hliník atd. Při řezání tenkého plechu doporučujeme podložit plech měkkým dřevem nebo překližkou, protože toto umožní získat čistý řez bez vibrací a možnosti potrhání kovu. Jak kov, tak i dřevěná podložka se řezou společně. Netlačte pilový list do kovu, protože to snižuje životnost listu a možnost poškození motoru. Řezání tenkého kovu bude trvat déle než řezání relativně silného kusu dřeva, takže se nenechejte svést kurychlení operace tlakem na pilu. Než začnete řezat kov, naneste na navrhovanou linii řezu tenký olejový film. Vždy zvolte správný pilový list pro danou práci.

### Čištění

Vytáhněte síťovou šňůru ze zásuvky. Pro čištění vaší pily použijte pouze jemné mýdlo a lehce navlhčený hadřík.

Mnohé domácí čističe obsahují chemikálie, které by mohly vážně poškodit plast. Nepoužívejte ani benzin, terpentýn, lak nebo ředidlo nebo podobné výrobky. Nikdy se nesmí dovnitř nástroje dostat kapalina a nikdy do kapaliny neponořujte žádnou část pily.

## PROHLÁŠENÍ O SHODĚ



### Přímochař Black & Decker typ KS638SE, KS632E

výrobce Black & Decker, Corp., Towson, Maryland, USA

Jm. napětí - 230V

Jm. příkon - 400W

Kmity naprázdno - 800-3200/min

Akustický tlak Lwa - 88dB (A)

Akustický výkon Lpa - 96dB (A)

Je určena pro řezání dřeva o max. tloušťce 65mm, hliníku

o max. tloušťce 10mm, oceli o max. tloušťce 4mm a pod.

Není určena pro provádění výdělečné činnosti.

### Black & Decker GmbH, org. složka

se sídlem Klášterského 2, 14300 Praha 4

IČO: 41690583

v souladu s 12 odst. 4 písm. a) zákona č. 22/1997 Sb. a 21 odst. 7 zákona č. 22/1997 Sb.

potvrzuje, že na základě certifikátu číslo EZÚ-6-1010/96

vydaného **Elektrotechnickým Zhušebním Ústavem** se

sídlím Pod lisem 129, 17102 Praha 8 - Troja

všechny výrobky výše uvedeného typu splňují technické

požadavky podle zákona č. 22/1997 Sb. a nařízení vlády

ČR č. 168/1997 Sb., č. 169/1997 Sb. a č. 170/1997 Sb.,

odpovídají technickým normám

IEC 745-1 (ČSN 361550-1), IEC 745-2-11 (ČSN 361550-

2-11) a jsou za podmínek obvyklého použití bezpečné.

V Praze, dne 23. října 1997

RNDr. David Brož CSc. ředitel

## PROHLÁŠENÍ O SHODĚ



### Přímochař Black & Decker typ KS631, KS635S

výrobce Black & Decker, Corp., Towson, Maryland, USA

Jm. napětí - 230V

Jm. příkon - 400W

Kmity naprázdno - 3200/min

Akustický tlak Lwa - 88dB (A)

Akustický výkon Lpa - 96dB (A)

Je určena pro řezání dřeva o max. tloušťce 65mm, hliníku

o max. tloušťce 10mm, oceli o max. tloušťce 4mm a pod.  
Není určena pro provádění vředečné činnosti.

**Black & Decker GmbH, org. složka**

se sídlem Klášterského 2, 14300 Praha 4

IČO: 41690583

v souladu s 12 odst. 4 písm. a) zákona č. 22/1997 Sb. a  
21 odst. 7 zákona č. 22/1997 Sb.

potvrzuje, že na základě certifikátu číslo EZÚ-6-1010/96  
vydaného **Elektrotechnickým Zhušebním Ústavem** se  
sídlím Pod lisem 129, 17102 Praha 8 - Troja

všechny výrobky výše uvedeného typu splňují technické  
požadavky podle zákona č. 22/1997 Sb. a nařízení vlády  
ČR č. 168/1997 Sb., č. 169/1997 Sb. a č. 170/1997 Sb.,  
odpovídají technickým normám

IEC 745-1 (ČSN 361550-1), IEC 745-2-11 (ČSN 361550-  
2-11) a jsou za podmínek obvyklého použití bezpečné.

V Praze, dne 23. října 1997



RNDr. David Brož CSc. ředitel

Politikou firmy Black & Decker je neustálé zdokonalování  
výrobků. Vyhrazujeme si tudíž právo na změnu technických  
podmínek výrobku bez předchozího upozornění.

# Elektromos kézi rezgőfűrész géphez használati és biztonságtechnikai utasítás

## BIZTONSÁGTECHNIKAI ELŐÍRÁSOK

**Figyelem!** Elektromos szerszám használatakor mindig tartsa be az alapvető biztonsági rendszabályokat, ezzel elkerülheti a tűzveszély, az elektromos áramütés és a személyi sérülések lehetőségét. A következő szabályokat feltétlenül tartsa be:

- A géppel való munkavégzésnél a hangnyomásszint meghaladhatja a 85dB (A) értéket, ezért mindig használjon hallásvédő eszközt.
- **Viseljen védőszemüveget, különösen fej feletti munkáknál.** A porártalom ellen védekezzen pormaszk viselésével.
- **Viseljen megfelelő munkaruházatot.** Ne viseljen ékszert, bő, lebegő ruházatot, leengedett haját (tegyen sapkát). Szabadban végzett munkánál viseljen gumikesztyűt és gumitalpú cipőt.
- **Tartsa rendben a munkahelyét.** A rendtelenség növeli a balesetveszélyt.
- **Biztonságos helyen tárolja a szerszámot.** Ha nem használja, száraz, zárt, gyermek által el nem érhető térben helyezze el.
- **Legyen figyelemmel a környezeti behatásokra.** Ne hagyja a szabadban a gépet, esőtől óvni kell. Ne használja nyirkos, nedves környezetben. Gondoskodjon a jó megvilágításról. Gyúlékony folyadékok vagy gázok közelében tilos használni.
- **Legyen figyelemmel a munkájára.** Ne kezdjen hozzá, ha nem képes arra koncentrálni.
- **A gyerekeket és a szemlélődőket tartsa biztonságos távolságban.**
- **Álljon biztonságosan, kerülje a rendellenes testtartást.** Gondoskodjon arról, hogy az egyensúlyát ne veszítse el, főleg, ha állványon, vagy létrán dolgozik. A lába alól a hulladékot távolítsa el.
- **Rögzítse a munkadarabot.** Használjon leszorító-eszközt, így biztonságos a munka, mert lehetővé válik, hogy mindkét kezével a gépet vezesse.
- **A célnak legmegfelelőbb szerszámot használjon.** Kis szerszámot vagy tartozékot ne használjon nagy megterhelést igénylő munkálatokhoz. Ne használjon szerszámot olyan célokra, amelyekre nem alkalmas.
- **Ne hagyja a gépet bekapcsolva felügyelet nélkül.** Kerülje a véletlenszerű bekapcsolást, ne szállítsa a feszültség alatt levő gépet újjával a kapcsolón. A kapcsoló kikapcsolt állapotban legyen, mielőtt a hálózatra csatlakoztatja.
- **Bekapcsolás előtt ellenőrizze,** nem hagyott-e szerelőszerszámot (kulcsot) a gépben.
- **Ne terhelje túl a kéziszerszámot.** A legjobb és legbiztonságosabban a megadott teljesítmény-tartományban dolgozik.
- **Védekezzen áramütés ellen.** Kerülje az érintkezést fémes részekkel, mint például csövezeték, fűtőtest, tűzhely, hűtőszekrény, stb. Viseljen gumitalpú cipőt. Extrém munkakörülmények között, (pl. magas páratartalom, fémpor keletkezése esetén) az elektromos biztonság növelhető leválasztó transzformátor vagy hibaáramvédő kapcsoló előkapcsolásán keresztül.
- **Tartsa a gépet mindig tisztán és szárazon, így jobban, biztonságosabban dolgozhat.** Rendszeresen ellenőrizze a készüléket, nem sérült-e meg, illetve tökéletes-e a működése. Győződjön meg arról, hogy a mozgó részek nincsenek-e akadályoztatva. A sérült részeket azonnal ki kell cseréltetni.
- **Ellenőrizze rendszeresen a kábelt,** a dugót és a kapcsolót, mert sérülten balesetveszélyesek. A készüléket tilos üzemeltetni, ha a kapcsoló nem kapcsolható ki vagy be. Javítással forduljon szakszervizhez. Vegye figyelembe a karbantartási előírásokat.
- **Figyelem!** Az Ön biztonsága érdekében csak olyan tartozékot, illetve kiegészítő eszközt használjon, melyet a kezelési utasítás ajánl, vagy a szakkereskedő javasol.
- **Ne szállítsa a gépet a kábelnél fogva.** Ne a kábelnél fogva húzza ki a hálózati csatlakozót a dugaljból. Tartsa távol a kábelt hőforrástól, olajtól, vágóélektől, durva felületektől, és használat előtt győződjön meg róla, hogy a kábel jó állapotban van-e.
- **Szerszámcsere esetén,** beállítási munkáknál és karbantartásnál első dolga legyen a villásdugó kihúzása a konnektorból.
- Szabadban kizárólag csak az arra jóváhagyott és megfelelő jelöléssel ellátott hosszabbítókábelt szabad használni.
- **Javítást csak szakszerviz végezhet,** és csak eredeti gyári alkatrészeket szabad használni. A szakszerűtlen javítás súlyos balesetek előidézője lehet. Ez a kéziszerszám megfelel a vonatkozó biztonsági előírásoknak.
- **Ellenőrizze a sérült elemeket.** A gép használata előtt minden egyes esetleg sérült elemet alaposan ellenőrizni kell annak eldöntése érdekében, hogy a sérült elem az eredeti funkciójának megfelelően fog-e üzemelni. Ellenőrizni kell a mozgó alkatrészek



megfelelő illeszkedését, szabad forgását, az alkatrészek esetleges törését, a gép megfelelő összeállítását és minden egyéb olyan tényezőt, mely hatással lehet a gép üzemeltetésére. A sérült elemeket a kézikönyvben felsorolt valamelyik szakszervizben meg kell javíttatni. A hibás kapcsoló cseréjét is csak szakszervizben szabad elvégeztetni. Soha ne használja a gépet, ha a kapcsolója nem működik kifogástalanul.

- A hálózati feszültségnek meg kell egyeznie a gép típusabláján megadott értékkel.
- Ez az elektromos szerszám megfelel a 76/889/EWG + 82/449/EWG, illetve a DIN 57875/VDE 0875 rádiózavarvédelmi irányelveknek.

## KETTŐS SZIGETELÉS



Az Ön gépe kettős (dupla) szigetelésű. Ez azt jelenti, hogy két egymástól teljesen független szigetelőréteg véd attól, hogy az áramvezető fémrészek megérinthetők legyenek. A kettős szigetelőréteg az elektromos és a mechanikus részek között helyezkedik el. Ezáltal a kettős szigetelés abszolút védelmet nyújt az elektromos áramütés ellen.

## ELEKTROMOS BIZTONSÁG

Használatba vétel előtt győződjön meg arról, hogy a hálózati feszültség megfelel-e a gép adattábláján feltüntetettnek! A gép kéteres kábellel és kétérintkezős villásdugóval van ellátva.

## HOSSZABBÍTÓ KÁBEL

Teljesítmény csökkenés nélkül max. 30m hosszú, kéteres Black & Decker hosszabbító kábelt használhat. Erre a célra a hazai előírások szerinti H 05 RNF jelzésű, 2x1mm<sup>2</sup> keresztmetszetű kábel a megfelelő.

**Figyelem!** Csak akkor használjon hosszabbítókábel, ha feltétlen szükséges. Ha a hosszabbítókábel nem pontosan illik a géphez, vagy sérült, tűzveszélyt, vagy elektromos áramütést okozhat. Csak kifogástalan hosszabbítókábel használjon.

## k FELESLEGESSÉ VÁLT GÉP ÁRTKMLTKNÍTÁSK



Amennyiben a gépet ki akarja cserélni, vagy nincsen rá többé szüksége, ne dobja ki a szemétkébe, mert azzal a környezetet károsítaná. A Black & Decker szervizközpontok átvesszik a feleslegessé vált gépeket, és gondoskodnak azok környezetvédelmi szempontból megfelelő ártalmatlanításáról.

## BLCK & DECKER GKRNCIÁLIS FELTÉTELEK

Gratulálunk Önnek ennek az értékes készüléknek a megvásárlásához. Minőség iránti kötelezettségünk

természetesen a vevőszolgálatunkra is kiterjed.

## Termékeinkre 24 hónapos garanciát biztosítunk.

### 30 napos garancia

Amennyiben egy Black & Decker termék vásárlásától számított 30 napon belül a Black & Decker szakszerviz a javításra átadott készülék meghibásodását garanciális esetként elismeri, úgy a terméket újra cseréljük.

### 24 hónapos ingyen szerviz

Magában foglalja a készülék ingyenes ellenőrzését, de az elkopott alkatrészek ellenértékét meg kell téríteni.

1. **A garancia csak azokra a meghibásodásokra terjed ki, amelyek anyag- vagy gyártási hibából adódnak, és a vásárlás után mutatkoznak.**

A garanciális szerviz garanciális javítást csak érvényes (kitöltött és lepecsételt) garanciaártya és vásárlási blokk vagy számla együttes felmutatása ellenében végez. A gyártó a garancia idő lejártá után 8 évig gondoskodik az alkatrészellátásról.

A Black & Decker kötelezettséget vállal arra, hogy a garanciális javításokat a 117/119. (IX. 10.) sz. magyar Korm. Rend. szerint végzi.

### 2. Nem terjed ki a garancia:

- Azokra a hibákra, amelyek a kezelési utasításban leírtak be nem tartásából adódnak, valamint elemi kár és helytelen tárolás következtében keletkeztek,
- Az olyan meghibásodásokra, amelyek a megmunkálási szerszámok, pl. vágószerszám, továbbá meghajtósíj, szénkefe, tartozékok, stb. és alkatrészek elhasználódásából (kopásából) erednek,
- A készülék túlterhelése miatt jelentkező hibákra, amelyek a hajtómű meghibásodásához vagy egyéb, ebből adódó károkhoz vezetnek,
- A termék nem Black & Decker szakszervizben történt javításából eredő hibákra,
- Az olyan károsodásokra, amelyek nem eredeti Black & Decker kiegészítő készülékek és tartozékok használatából adódnak.

3. **Vásárláskor** az eladónak a garanciaártyán fel kell tüntetnie a vásárlás időpontját, a termék típusát vagy termékkódját, a kereskedés címét pedig a jótállási jegyre rá kell bélyegezni. Ennek alapján szerez jogosultságot a vevő a garancia időn belüli ingyenes garanciális javításra.

Amennyiben a készülék átvételétől számított 15 napon belül a szerviz a garanciális javítást nem végzi el, úgy a 15 napot meghaladó javítási időtartamra ingyenes cserekészülékről gondoskodik.

# MAGYAR

A jótállási idő a javítás időtartamával meghosszabbodik.

A magyar törvények szerint garanciális esetben a készülék kicserélhető, ha:

- A vásárlástól számított 3 napon belül meghibásodik,
- Hiányzó alkatrészek miatt nem javítható.
- A javítás az átvételtől számított 15 nap alatt nem végezhető el.
- A javítás kölcsönkészülék biztosítása esetén a meghibásodott készülék átvételétől számított 30 nap alatt nem végezhető el.

Ha a csere nem lenne lehetséges, műszakilag hasonló készülék kerül felajánlásra, vagy visszafizethető a vételár.

#### 4. Garanciális javítási igény felmerülése esetén küldje készülékét az illetékes garanciális szervizbe.

Garanciális javításnál az oda- és visszaszállítás költségét -a leggazdaságosabban igénybe vehető szállítási mód hivatalosan rögzített díjszabásának megfelelően- a szervizállomás téríti.

Garanciális javításkor a szerviznek a garanciaakártyán az alábbi adatokat kell feltüntetnie:

- A garanciális igény bejelentésének dátumát,
- A hiba rövid leírását,
- A javítás módját és időtartamát,
- A javítás időtartamával meghosszabbított új garanciaidőt.

#### 5. Arra törekszünk, hogy szervizhálózatunkon keresztül kiváló javítószolgáltatást, zökkenőmentes alkatrészellátást, és széles tartozékpalettát biztosítsunk.

## TARTOZÉKOK

Kizárólag csak eredeti Black & Decker tartozékokat használjon, ezekkel biztosít az Ön gépe optimális teljesítményt.

## MŰSZAKI ADATOK

A szerszám hangnyomásszintje megfelel az EEC erre vonatkozó előírásainak. A csiszológép használatokor fülvédőt kell viselni.

## k GÉP LEÍRÁSA

1. Be- Ki kapcsoló
2. Rögzítógomb
3. Állítókerék a löketség szabályozására
4. Fűrészlap borítás
5. Vezetőgörgő
6. Fűrészlap
7. Por elszívőcsonk
8. Fúvás-szabályozó kapcsoló (fűrészpor elfúvására)
9. Forgatógomb
10. Forgatógomb rögzítő

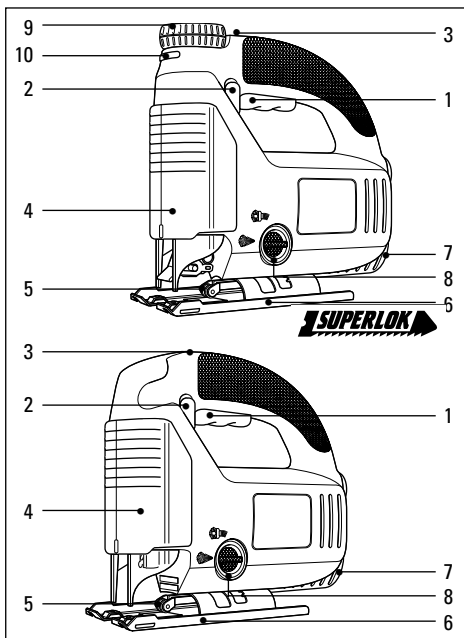

Az Ön készüléke az 'GÉP LEÍRÁSA' alatt felsorolt jellemzőkkel - illetve azok egy részével - rendelkezik.

**Megjegyzés:** A jelen kézikönyv ugyanazon termékcsalád több termékét is ismerteti. Az Önnél levő termék gyártási számát lásd a dobozon.

## k FŰRÉSZLAP BEFOGÁSK

**Szűrőfűrész, univerzális fűrészlapbefogóval (csak ezeket a fűrészlaptípusokat alkalmazza)**

Húzza ki a villásdugót a konnektorból.

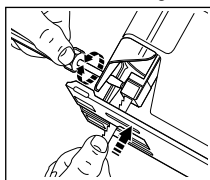

Oldja a két csavart, és tölje a fűrészlapot a fűrészlap-tartóba ameddig lehet, hogy a fűrészfogak előre mutassanak. Enyhén és felváltva húzza meg a két csavart a fűrészlap

elhelyezkedéséhez, majd ezután húzza meg a csavarokat. A fűrészlap kivételéhez mindkét csavart lazítsa meg az óramutató járásával ellentétes irányba.

**Szűrőfűrész, Superlok szerszámmelküli fűrészlapbefogóval (csak ezeket a fűrészlaptípusokat alkalmazza)**

Húzza ki a villásdugót a konnektorból.

Emelje fel a kart, és tölje a fűrészlapot a fűrészlap-tartóba

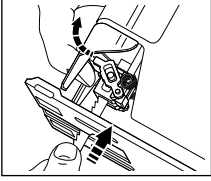

amедгг lehet, hogy a fúrészfogak előre mutassanak.  
Engedje vissza a kart.  
A fúrészlap ekkor rögzítve van. A fúrészlap kivételéhez emelje meg a kart.

## Minden típushoz

**Megjegyzés:** a nagyfokú vágáspontosság eléréséhez biztosítsa, hogy a fúrészlap hátoldala érintse a vezetögörgöt. A vezetögörgő beállítására vonatkozó utasítás a 'VEZETÖGÖRGŐ' címszó alatt található.

## VEZETÖGÖRGŐ

A pontos vágás érdekében az Ön rezgőfúrése egy vezetögörgővel van ellátva. Ezt a görgőt úgy kell beállítani, hogy a fúrészlap hátoldala vágás közben érintse azt.

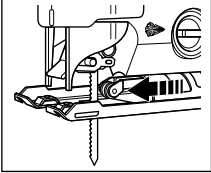

Ehhez oldja meg a fúrészlapon lévő elülső csavart. Csúsztassa a vezetögörgőt előre, amíg a fúrészlap hátélét megérinti. Húzza meg a csavart feszesre.

A vezetögörgőt hosszabb élettartama érdekében időnként egy-egy csepp olajjal kenni kell.

## Csak a Multi-szűrőfúrészekre vonatkozó fejezet

Ha a fúrész forgólapos üzemmódban kívánja használni, a fúrészlap behelyezésével a vezetögörgőt teljesen hátra kell csúsztatni, hogy a fúrészlap szabad mozgathatósága biztosítva legyen.

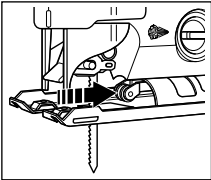

Ehhez oldja meg az elülső csavart a fúrészlapon és húzza vissza a görgőtámaszt. Ezután újból húzza a csavart szorosra.

## k FÚRÉSZ MŰKÖDTETÉSE

A fúrész bekapcsolásához a Be- Kikapcsoló gombot ütközésig nyomja be, a kikapcsoláshoz pedig engedje el. A fúrész hálózatra csatlakoztatása előtt ügyeljen arra, hogy a kapcsoló 'KI' állásban legyen. Ha a gépet hosszabb ideig kívánja használni, akkor indítsa az kapcsolóval, majd nyomja be a rögzítögombot, és engedje el a kapcsolót. Kikapcsoláshoz nyomja meg az kapcsolót, majd engedje el.

## k RÉZSŰVÁGÁS BEÁLLÍTÁSK

A fúrészlapon mindkét oldalra 45°-os szögig elfordítható. Ehhez mindenek előtt válassza le a gépet a hálózatról.

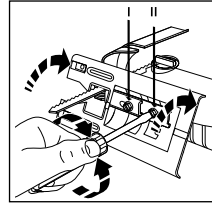
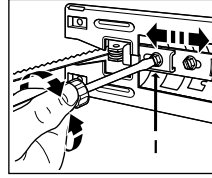

Emelje meg, vagy távolítsa el a fúrészlap fedelet és oldja meg mindkét csavart a fúrészlapon egy imbuszkulccsal, vagy csavarhúzóval. Húzza a fúrészlaponat kissé vissza, és állítsa be a kívánt szögöt a skála szerint, vagy tölja a fúrészlaponat kissé előre, így a rézsűszög 0, 15, 30 vagy 45°-ban rögzíthető. Ezután húzza meg a csavarokat szorosra. Jöllehet, a skála és a rovátkák a legtöbb

munkához elegendő pontosságúak, ha nagyon pontos derékszög vágásra van szüksége, ellenőrizze a beállítást egy mérő derékszöggel. A szög ellenőrzése céljából, végezzen próbavágást hulladék anyagon. A fúrészlapon visszahelyezéséhez oldja meg a rögzítög csavarokat, és forgassa a lemez addig, amíg a fúrészlaphoz képest kb. 90°-ot mutat. Ezután, könnyű előre-nyomást gyakorolva a fúrészlapon, húzza meg a rögzítögcsavarokat. Ha szükséges, állítsa be újra a vezetögörgőt az elülső csavarral.

## PORELFŰVÁS

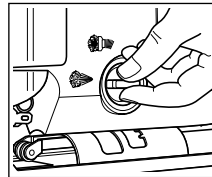

A vágási vonal jobb láthatósága érdekében a fúrész egy tartozékkal látták el, amely a fúrészport a vágandó felületről elfújja. Ehhez emelje meg, vagy távolítsa el a fúrészlapon fedelet

és ügyeljen arra, hogy a fűvász-szabályozó kapcsoló a  jel felé mutal.

## PORELSZÍVÁS

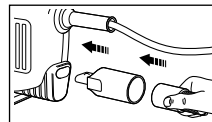
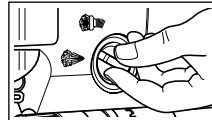

Az Ön fúréséhez beszerezhető egy csőadapter (különtartozék szám A 5525), amire a legtöbb háztartási porszívó készülék csatlakoztatható.

Az elszívó használatához tolja az adapter a fúrész hátoldali nyílásába és dugja a porszívó gégecsövét az

# MAGYAR

adapterbe/re, annak méretétől függően. A fűrészlap fedelet lefelé kell tolni, és a fűrészlap oldalán lévő fűvászabályozó kapcsolónak a  jel felé kell mutatnia.

## ELEKTRONIKUS SEBESSÉG SZKBÁLYOZÁS

Csak az elektronikus löketszám-szabályozós típusokhoz

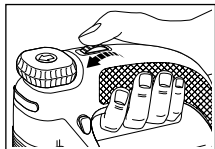

Az elektronika- állító kerék lehetővé teszi, hogy a munkadarabhoz legmegfelelőbb löketszámmal dolgozhasson. A különböző anyagoknak megfelelő vágósebesség az következő táblázatban található.

Anyag	Elektronikus löketszám jelzés
Fa	6-max
Fém	2-3
Alumínium	3-5
PVC	3-4
Kerámia	3-5

**Megjegyzés:** ha hosszú ideig alacsony löketszámmal dolgozott, kapcsolja a gépet 1-4 sebességre, járassa kb. 3 percig hogy a motor lehűlhessen. Ellenkező esetben túlmelegedés léphet fel, amely súlyos károsodást okozhat a gépben.

## FÜRÉSZLAP ELFORDÍTÓ BERENDEZÉS

Csak a Multi-szűrőfűrészekre vonatkozó fejezet  
A gép használata előtt gondoskodjon a vezetőgörgő visszahúzásáról és biztosítsa, hogy a fűrészlap előretolt helyzetben van.

A fűrészlap elfordító azt a célt szolgálja, hogy bonyolult vágási vonal mentén is pontosan tudjon fűrészelni.

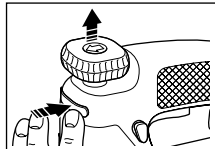

A működtetéshez nyomja meg a gombot a fűrész elülső részén. A forgatógomb ekkor felugrik. Húzza fel a forgatógombot, ameddig lehet. A gép most forgólapos

üzem módban van. Míg a fűrész egyik kezével vezeti, forgassa a forgatógombot másik kezével irányítva a fűrészlapot a vágási vonal mentén. A fűrészlap 360°-ban elfordítható.

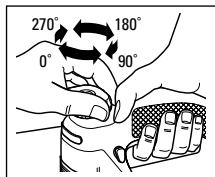

A fűrészlap négy különböző helyzetben rögzíthető: 0°, 90°, 180° és 270°-ban. Ez nehezebb helyzetekben is egyenes vágást tesz lehetővé. A fűrészlap a négy helyzet egyikében úgy

rögzíthető, hogy lenyomja a gép elején lévő gombot, a forgatógombot pedig benyomja. A gomb elengedésével a fűrészlap a kiválasztott helyzetben rögzítődik. A kioldáshoz nyomja meg a gép elején lévő gombot. Egyenes vonalú vágáshoz nyomja meg a gép elején lévő gombot és a forgatógombot lefelé. Helyezze vissza a vezetőgörgőt a fűrészlap hátsó éléhez.

## TKNÁCSOK K MUNKKÉVÉGÉSHEZ

### Műanyagok vágása

A fűrészlap csak lefelé haladó mozgásban vág. A borítófelület (felső) lepattogzása elkerülésének az érdekében használjon finomfogazatú fűrészlapot és vágja az anyagot a hátoldalán. Rétegelt műanyag munkadarab borítófelülete széleinek lepattogzását elkerülheti úgy is, hogy hulladék falemezt rögzít a munkadarab mindkét oldalához és így, együtt vágja át. Mindig használja a legmegfelelőbb fűrészlapot az adott anyaghoz.

### Zsebvágás

A fűrészlap közvetlenül bevezethető a fafelületbe vezetőfurat fúrása nélkül, így nincs szükség fűrési műveletre. Először mérjen és jól láthatóan jelölje meg a vágandó felületet. Ezt követően billentse előre a fűrészgépet úgy, hogy a fűrészlap lekerekített hegye a munkafelületen nyugodjon, de a fűrészlap még ne érje el azt. Kapcsolja be a fűrészgépet és eressze le a fűrészlapot annyira, hogy az pontosan a kiválasztott belépési pont fölött legyen. A fűrészlap hátsó részét lassan eressze le a munkadarab felé. billenő irányú nyomást gyakorolva a fűrészlap hegyeire, miközben a fűrészlap pontosan a kívánt vonalon legyen. A rezgőfűrész addig ne mozdítsa el a vágási vonal mentén, amíg a fűrészlap teljesen be nem hatolt az anyagba és a fűrészlap nem fekszik fel teljesen a felületre.

### Fémek vágása

A rezgőfűrész felhasználható vékonyabb vastartalmú lemezek és nem vastartalmú fémek – így vörösréz, sárgaréz, alumínium – vágására is. Vékony lemez vágásakor célszerű egy puhafa vagy rétegelt lemez merevítőlapot rögzíteni a munkadarabhoz, mert így rezgés nélküli, éles vágást lehet végezni és a fém beszakításának veszélye sem áll fenn. A fémlemez és a fa hátlap együttesen kerül fűrészelésre. A fűrészlapot ne erőltesse a fémlembebe, mert ez csökkenti a lap élettartamát és esetleg a motort károsítja. Egy vékony fémlemez vágása több időt vesz igénybe, mint akár egy vastagabb fadarab vágása, ezért ne próbálkozzon a munkának a fűrész erőltetése révén történő

gyorsításával. A fém fűrészelése előtt vékonyan olajozza meg a vágási vonalat. Mindig a munkához megfelelő fűrészlapot válasszon.

## **Karbantartás és ápolás**

Karbantartás és tisztítás előtt válassza le a gépet a hálózatról. Tisztításhoz használjon enyhén szappanos nedves kendőt. Sok háztartási tisztítószer tartalmaz olyan vegyszereket, amelyek a műanyag házat károsíthatják. Soha nem tisztítsa a gépet benzinnel, terpentinnel, hígítóval vagy egyéb hasonló anyaggal. Ügyeljen arra, hogy folyadék ne kerüljön a gép belsejébe.

## **TANÚSÍTÁSOK**

A Black & Decker tanúsítja, hogy a **KS638SE, KS635S, KS634S, KS633E, KS632E, KS631, KS630, KS629** típusú elektromos szerszámok megfelelnek a következő irányelveknek: 89/392/EEC 89/336/EEC, EN55014, 73/23/EEC, EN55104, EN50144, EN61000  
Hangnyomásszint Lpa 96dB(A)  
Hangteljesítmény Lwa 88dB(A)  
Súlyozott effektív rezgésyorsulás <2,5m/s<sup>2</sup>



Brian Cooke usw. - Egyesült Királyság  
Frau Bozóki

Black & Decker, Spennymoor, County Durham  
DL16 6JG United Kingdom

A Black & Decker folyamatosan fejleszti termékeit, ezért fenntartja magának a jogot arra, hogy előzetes értesítés nélkül is módosítsa a termék specifikációját.

# Siaurapjūklis - naudojimo instrukcija

## SAUGUMO TECHNIKOS NURODYMAI

**Demesio!** Norint išvengti elektros smūgio, sužeidimų (traumų), gaisro pavojaus, būtina laikytis šių pagrindinių saugos priemonių nurodymų.

Perskaitykite ir išstudijuokite šiuos nurodymus prieš pradėdami dirbti su šiuo įrankiu.

Kad darbas būtų saugus:

Dirbkite tik tvarkingoje darbo vietoje, netvarka darbo vietoje sudaro palankias sąlygas nelaimingiems atsitikimams.

- **Visada atsizvelkite į aplinkos poveikį.** Išjunkite elektros įrankį pradėjus lyti, nesinaudokite el. įrankiu drėgnoje ir šlapioje aplinkoje, pasirūpinkite geru darbo vietos apšvietimu, nesinaudokite el. įrankiu arti lengvai užsidegančių skysčių ir dujų talpų bei vamzdynų.
- **Saugokitės elektros smūgio.** Venkite instrumento sąlyčio su žemintais daiktais (pvz., su vamzdžiais, kaitinimo prietaisais, viryklėmis, šaldytuvais ir pan.).
- **Neleiskite prie įrankio vaikų,** neleiskite liesti įrankio ar maitinimo laido pašaliniams asmenims.
- **Nenaudojamą įrankį saugokite sausoje,** uždaroje, vaikams nepasiekiamoje vietoje.
- **Neperkraukite el. įrankio,** dirbkite su juo saugiai tik pagal nurodytą įrankio pajėgumą.
- **Tinkamai pasirinkite įrankį.** Nenaudokite silpnų galimybių įrankių ar priedų didelėms apkrovoms. Nenaudokite įrankio Jums nežinomiems darbams.
- **Naudokite spec. drabužius.** Nevilkėkite darbui netinkamų rūbų, nedėvėkite papuošalų, kadangi juos gali įsukti judančios įrankio dalys. Ilgus plaukus suriškite. Dirbant gamtoje rekomenduotina mėvėti gumines pirštines ir neslidžią avalynę.
- **Naudokite apsauginius akinius.** Jei dirbant daug dulkių - naudokite kaukę veidui.
- **Atsargiai elkitės su el. maitinimo laidu,** naudokite jį tik pagal paskirtį. Netempkite įrankio už laido, prilaikydami ištraukite kištuką iš rozetės. Saugokite el. laidą nuo karščio, alyvos, riebalų ir aštrių briaunų.
- **Pritvirtinkite apdirbamą detalę,** naudokite spaustuvus ar sąvaržas, nelaikykite detalės rankose.
- **Visada išsirinkite patogią darbo su įrankiu padėtį.** Kontroliuokite pusiausvyrą.
- **Rūpestingai prižiūrėkite įrankį,** jis turi būti švarus, rankena neturi būti tepaluota ar ištepta riebalais. Laikykites nurodymų keisdami įrankį. Nuolat patikrinkite el. laidą, jei jis pažeistas, - atiduokite taisyti meistrui. Taip pat nuolat tikrinkite prailginimo laidą. Jei jis pažeistas, - pakeiskite jį kitu.
- **Visada ištraukite kištuką iš tinklo** - ar tai būtų pauzė darbe, ar keičiant priedą.
- **Patikrinkite, ar nepalikote įrankyje raktu.**

- **Venkite netyčinio paleidimo,** pernešant instrumentą nelaikykite piršto ant jungiklio, jei įrankis įjungtas į el. tinklą. Lauke naudokite tik tam skirtą (pažymėtą) el. prailginimo laidą. Būkite atidūs, akylai stebėkite darbą, susikonzentruokite atliekamam darbui, pajutę nuovargį padėkite įrankį į šalį. Pajunkite dulkių išsiurbimo įrenginį. Jei įrankis tiekiamas su išsiurbimo įrenginiu, patikrinkite, ar jis funkcionuoja, ypač dirbdami uždarose patalpose. Kontroliuokite el. įrankį dėl galimų gedimų. Pastoviai dirbant dyla detalės ir lengvai pažeidžiamos dalys, kurios pilnai nebeatlieka joms skirtų funkcijų (pvz., jungiklis). Siekiant užtikrinti saugų darbą reikia laiku jas pakeisti naujomis. Nenaudokite įrankio, jei neveikia jungtukas.
- **Dėmesio!** Kad Jūsų darbas būtų saugus, naudokite tik šiam įrankiui skirtus priedus, kurie nurodyti naudojimo instrukcijoje arba firmos-gamintojos kataloge. Naudojant nenurodytas šioje instrukcijoje prisukamas dalis ar priedus, atsiranda asmeninio susižeidimo pavojus.
- **Neremontuokite patys, atiduokite remontuoti tik specialistui į įgaliotas remonto dirbtuves.** Priešingu atveju tai gali būti pavojinga vartotojui.

## Atidžiai laikykites šių nurodymų!

### DVIGUBA IZOLIACIJA

 Jūsų įrankis pilnai izoliuotas. Tai reiškia, kad divi viena nuo kitos nepriklausomos izoliacijos priemonės saugo Jus nuo kontakto su srovei laidžiomis dalimis. Tai buvo pasiekta izoliuojant elektrines dalis nuo mechaninių. Todėl dviguba izoliacija pilnai saugo Jus nuo elektros smūgio.

### ELEKTROSAUGA

Išitikinkite, kad tinklo įtampa atitinka nurodytai įrankio etiketėje. Įrankis turi dvigvyslį kabelį su kištuku gale.

### PAILGINIMO KABELIS

Galite naudoti iki 30m dvigvyslį Black & Decker pailginimo kabelį, neprarasdami dėl to įrankio galios.

**Pastaba:** Pailginimo kabelį naudokite tik jei to tikrai reikia. Netinkamo pailginimo kabelio naudojimas gali sukelti elektros smūgį.

### SUSIDĖVĖJĘ ĮRANKIAI IR GAMDS APSAUGA

 Kai vieną dieną Jūsų įrankis taps nebetinkamu naudoti, Jūs turite pagalvoti apie gamtos apsaugą. Elektros prietaisai nepriklauso įprastoms buitiniams atliekoms, todėl turi būti utillizuoti ypatingu būdu, be didesnės žalos gamtai. Pasiteiraukite apie tai Black & Decker prekybos atstovo arba techninio aptarnavimo stotyje.

### BLACK & DECKER GARANTIJOS SAUGOS

Sveikiname Jus įsigijus vertingą Black & Decker gaminį.

# LIETUVIŲ KALBA

Visi mūsų įsipareigojimai aukštai kokybei apima taip pat ir klientų aptarnavimą.

Savo gaminiams mes teikiame 24 mėnesių garantiją.

1. Garantija taikoma tik defektams, kurie atsiranda dėl nekokybiškų gaminio medžiagų ar gaminio surinkimo klaidų, kurios išaiškėja tik pradėjus eksploatuoti įrankį.
2. Garantija netaikoma:
  - Jei vartotojas nesilaiko naudojimosi instrukcijos.
  - Jei naudojate namų ūkiui skirtą įrankį profesionaliems darbams.
  - Jei susidėvi natūraliai dylančios įrankio detalės, pvz., pjovimo įrankiai, pavaros diržai, angliniai šepetėliai ir kt.
  - Jei įrankis buvo perkrautas ir dėl to sugėdė variklis ar buvo sugadintos mechaninių pavarų detalės.
  - Jei įrankis buvo ardytas pačio vartotojo arba buvo remontuotas ne specializuotose Black & Decker dirbtuvėse.
  - Jei buvo naudojami neoriginalūs Black & Decker natūraliai dylantys priedai ir reikmenys.
3. Garantinis remontas atliekamas nemokamai, jei pateikiama užpildyta ir spaudu patvirtinta Black & Decker garantinė kortelė ir pirkimo kvitas.
4. Įrankį su garantiniais reikalavimais neškite į Jus aptarnavusią parduotuvę arba garantinio remonto dirbtuves.
5. Jei garantinis remontas užtrunka, garantinis laikotarpis pratęsiamas.
6. Mes stengiamės, kad mūsų techninio aptarnavimo tarnybos teiktų Jums tik kokybiškas paslaugas, įskaitant didelę, atsarginių dalių, įvairių įrankių ir priedų pasiūlą.

## BLACK & DECKER KLIENTŲ APARTNAVIMAS

Kiekvienas įrankis geras tuo, koks aptarnavimas jam suteikiamas. Black & Decker ypatingą reikšmę teikia geram ir skubiam remontui ir techninio aptarnavimo atlikimui. Klientų aptarnavimo dirbtuvėse dirba apmokyti specialistai, visada naudojančios originalias atsargines dalis. Kiekvienas įrankis, atsarginė dalis ar įrankio priedas rūpestingai išbandomi gamintojo. Nepaisant to, gali pasitaikyti kokių nors įrankio defektų. Tokiu atveju siųskite įrankį į artimiausias Black & Decker klientų aptarnavimo dirbtuves. Užsakydami atsargines dalis atkreipkite dėmesį į duomenis etiketėje.

## PRIEDAI

Naudokite tik originalius Black & Decker priedus. Tik tuomet bus užtikrintas optimalus prietaiso darbas.

## TECHNINIAI DUOMENYS

Prietaiso darbo metu keliamas triukšmas atitinka Europos Sąjungos leistinas normas. Dirbdami su šiuo prietaisu dėvėkite apsaugines ausines.

## KPRAŠYMŲ

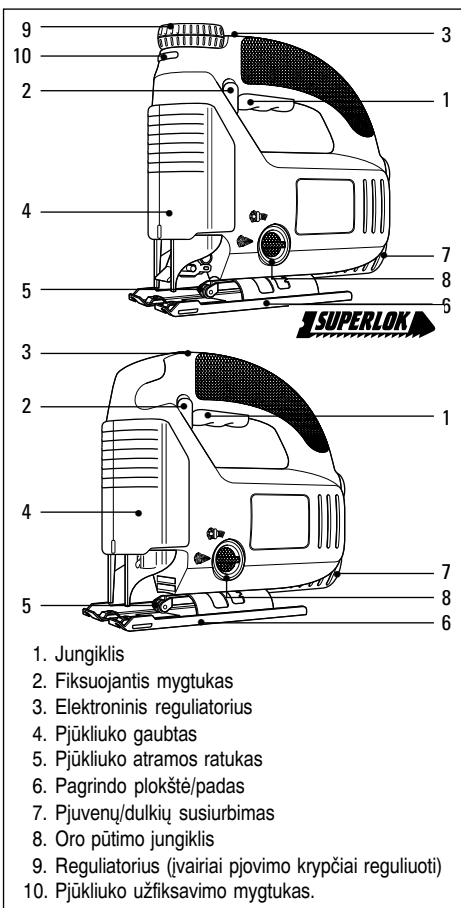

Jūsų produktas turi keletą arba visas šias sudėtines dalis.

**Pastaba:** Šis instrukcijų rinkinys apima daugiau negu vieną katalogo numerį apie šių produktų grupę. Įpakavimo dėžėje rasite informaciją apie savo produktą.

## PJŪKLIUKO MONTKVMKMS

Pjūklukai keičiami rankiniu būdu (naudokite tik šiuos pjūkluko modelius )

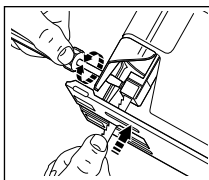

Išjunkite prietaisą iš elektros tinklo. Atpalaiduokite du varžtus, ir, isitikinę, kad pjūkluko ašmenys nukreipti dantukais į priekį, įstatykite pjūkluką į laikiklį kiek įmanoma giliau.

# LIETUVIŲ KALBA

Lengvai prisukite pakaitomis abu varžtus, kad pjūkliukas tiesiai stovėtų. Tada galutinai priveržkite abu varžtus. Varžtai atsukami, sukant juos prieš laikrodžio rodyklę.

## Automatiškai pritvirtinamo pjūkliuko modeliai (naudokite tik šį pjūkliuko modelį )

Išjunkite prietaisą iš elektros tinklo.

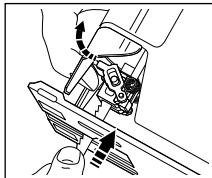

Pakelkite svirtuką aukštyn. Įsitikinę, kad pjūkliuko ašmenys nukreipti dantukais į priekį, įstatykite pjūkliuką į laikiklį kiek įmanoma giliau. Atleiskite svirtą. Dabar pjūkliukas tvirtai užfiksuotas.

Pjūkliukas išimamas, pakėlus svirtą aukštyn.

## Visiems modeliams

**Pastaba:** Kad pjūvis būtų tikslus, įsitikinkite, kad pjūkliuko nugarėlė liestųsi prie atramos ratuko. Kaip pakeisti atramos ratuko padėtį, žiūrėkite punktą "Pjūkliuko atramos ratukas".

## PJŪKLIUKO KTRK MOS RKTUKK S

Kad pjūvis būtų tikslus, Jūsų siaurapjūklyje yra įtaisytas atramos ratukas. Šį ratuką nustatykite taip, kad pjaunant jis liestų pjūkliuko nugarėlę.

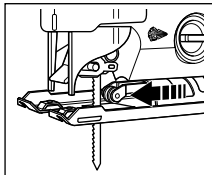

Tam atpalaiduokite pagrindo plokštės priekinį varžtą. Pastumkite atramos ratuką į priekį, kol jis prisilies prie pjūkliuko nugarėlės krašto. Po to tvirtai priveržkite varžtą. Atramos ratuko tarnavimo

laikas pailgės, jei reguliariai užlašinsite ant jo lašelį tepimo alyvos.

## Tik modeliams, turintiems įvairios krypties pjovimo reguliatorių

**Pastaba:** Jei siaurapjūklį norite naudoti kaip pjūklą, kuris pjauna įvairiomis kryptimis, atramos ratuką reikia atitraukti atgal, kad pjūkliukas galėtų laisvai judėti.

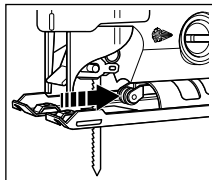

Tai daroma taip: pagrindo plokštės priekinis varžtas atpalaiduojamas, atrama atitraukiama atgal. Po to vėl tvirtai priveržkite varžtą.

## DkRBkS SU SIKURIKPJŪKLIUKU

Siaurapjūklis įjungiamas, paspaudus jungiklį iki galo, kaip parodyta pav. E. Jis išjungiamas, atleidus jungtuką. Prieš įjungdami siaurapjūklį į elektros tinklą, įsitikinkite, kad

prietaiso jungiklis nebūtų įjungtas. Jei reikia ilgai ir nepertraukiamai dirbti, įjunkite prietaiso jungiklį, nuspauskite fiksuojantį mygtuką ir atleiskite jungiklį. Norint išjungti fiksuojantį mygtuką, paspauskite ir atleiskite jungiklį.

Visada išjunkite fiksuojantį mygtuką, prieš išjungiant prietaisą iš elektros tinklo.

## PKGRINDO PLOKŠTĖS SUREGUJIKVIMKMS ĮSTRIZKM PJOVIMUI

Pagrindo plokštė gali būti reguliuojama į abi puses 45° laipsnių kampu. Kad padaryti tai, išjunkite prietaisą iš elektros tinklo.

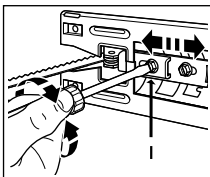

Pakelkite pjūkliuko gaubtą arba jį nuimkite, ir atsukite atsuktuvu abu varžtus, esančius pagrindo plokštėje. Pastumkite plokštę šiek tiek atgal, ir nustatykite reikiamą kampą pagal skalę, arba pastumkite plokštę šiek tiek pirmyn, nustatydami ją pažymėtoje įstrižo pjovimo padėtyje - 0°, 15°, 30° ar 45°.

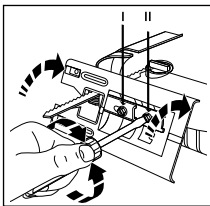

Užveržkite vėl varžtus. Nors skalė ir žymos pakankamai tikslios daugumai darbų, bet labai tiksliai kampiniam

pjovimui naudokite matlankį. Pasidarykite bandomąjį pjovinį, naudodami atliekamą medžiagą. Priekinei atramai vėl grąžinti į buvusią padėtį atpalaiduokite fiksuojančius varžtus ir sukite plokštę iki tol, kol ji sudarys maždaug 90° kampą su pjūkliuku. Tada, lengvai spausdami plokštę pirmyn, užveržkite varžtus. Jei reikalinga, vėl sureguliuokite pjūkliuko atramos ratuką, naudodami tik priekinį varžtą.

## PJUVENŲ NUPŪTIMK S

Kad pjaunant pjūvio linija būtų gerai matoma,

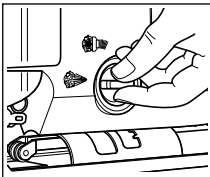

siaurapjūklyje yra įtaisas, kuris nupūčia pjuvenas nuo pjaunamosios medžiagos paviršiaus. Kad jis veiktų, pakelkite arba visai nuimkite pjūkliuko gaubtą ir įsitikinkite, kad oro pūtimo jungiklis būtų

horizontalioje padėtyje .

## PJUVENŲ SUSIURBIMK S

Siaurapjūklis per siurblio žarnos adapterį (modelio Nr. A5525) gali būti jungiamas prie daugumos portatyvinių



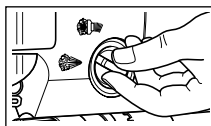

dulkių siurblių. Naudojant dulkių siurblių, įkiškite adapterį į angą, esančią kitoje siaurapjūklio pusėje, o dulkių siurblio žarną užmaukite arba įkiškite į adapterį, priklausomai nuo žarnos skersmens. Pjūkliuko gaubtas turi būti pastumtas į priekį, o pūtimo jungiklis -

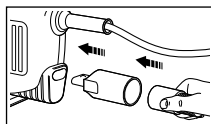

vertikaliaje padėtyje.

## ELEKTRONIS GREIČIO REGULIKTORIUS

Tik elektroniniams modeliams

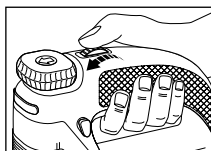

Elektroninis reguliatorius leidžia nustatyti reikiamą pjūkliuko greitį, priklausomai nuo medžiagos, su kuria dirbate. Tinkamiausią greitį, tam tikrai medžiagai pjauti,

galite pasirinkti pagal žemiau pateiktą lentelę:

Medžiaga	Judesių skaičius/sek.
Mediena	6 maksimum
Metalas	2-3
Aliuminis	3-5
PVC	3-4
Keramika	3-5

**Pastaba:** Jei ilgą laiką dirbate nustatę mažą siaurapjūklio judesijų dažnį 1-4, maždaug 3 minutėms perjunkite jį į didesnį dažnį - tuomet padėsite varikliui greičiau atvėsti.

## PJŪKLIUKO SUKIMKMS ĮVIRIKI KRYPTIMI

Tinka tik siaurapjūkliams, turintiems pjūkliuko sukinėjimo mechanizmą. Prieš naudojant, neužmirškite atitraukti pjūkliuko atramos ratuką, ir įsitikinkite, ar pagrindo plokštė yra pastumta į priekį.

Pjūkliuko sukinėjimo įvairia kryptimi kontrolė suteikia Jums maksimalią galimybę išpjauti sudėtingas linijas.

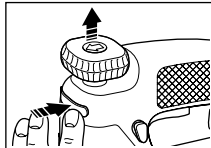

Norint įjungti pjūkliuko sukinėjimo mechanizmą, paspauskite mygtuką, esantį prietaiso viršuje.

Regulatorius pakils į viršų. Ištraukite jį iki pilno ilgio. Taip

pjūklas paruoštas naudoti. Siaurapjūklį laikykite viena ranka, o reguliatorių sukite kita, kad pjūkliukas judėtų Jums norima kryptimi. Pjūkliukas gali pasisukti visus 360°. Pjūkliuką galima nustatyti į 4 pozicijas: 0°, 90°, 180°, 270°, kad galima būtų tiksliai išpjauti sudėtingus brėžinius kartais ir nepatogiose vietose. Pjūkliukai

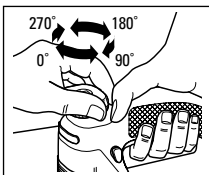

užfiksuoti vienoje iš tų 4 padėčių, paspauskite mygtuką prietaiso priekinėje dalyje, o reguliatorių nuspauskite žemyn. Po to atleiskite mygtuką, irpjūkliukas bus užfiksnuotas

esamoje padėtyje. Paspaudus mygtuką prietaiso priekinėje dalyje, pjūkliukas atpalaiduojamas. Tiesioms linijoms pjauti, paspauskite mygtuką prietaiso priekinėje dalyje, o reguliatorių nuspauskite žemyn. Po to vėl paspauskite atramos ratuką prie pjūkliuko.

## PRKKTIŠKI PkTKRIMKI

### Plastmasės pjovimas

Pjūkliukas pjauna tada, kai kyla į viršų, todėl bet kokios atplaišos pasilieka medžiagos viršutinėje pusėje. Kai pjaunate ploną medieną ar plastmasę, naudokite smulkiai dantytą pjūkliuką, ir pjaukite iš išvirkščiosios medžiagos pusės. Kad išvengtumėt atsplaišymo, pjaunant plastmasę, įdėkite ją tarp dviejų atliekamų medienos plokščių, kad pasidarytų lyg sumuštinis, ir pjaukite išvien. Visada pasirinkite tinkamą pjūkliuką.

### Pjovimas, neišgręžus skylės

Pjauti medieną šiuo siaurapjūkliai galima ir be išankstinio pagręžimo. Pažymėkite vietą, kurią reikia išpjauti. Siaurapjūklį palenkite tiksliai prie tos vietos, kurią pažymėjote pjauti, tokiu būdu, kad nuapvalinti pagrindo plokštės galai nesiliektų ant tos vietos, bet pjūkliukas kad nesiliektų į ją. Įjunkite siaurapjūklį ir lėtai lenkite jį prie pažymėtos vietos, kol judantis pjūkliukas atsiders tiesiai virš jos. Leiskite pagrindo plokštės užpakalinę dalį žemyn link darbo vietos, nenustodami tvirtai spausti plokštės galiukus tiksliai ant reikiamos linijos. Nepjaukite išilgai linijos, kol pjūkliuko ašmenys nesulindo galutinai į pažymėtą vietą, o pagrindo plokštė nestovi lygiai ant medžiagos paviršiaus.

### Metalo pjovimas

Jūsų siaurapjūklis gali būti naudojamas plonoms geležies plokštėms pjauti, o taip pat ir metalams, kurių sudėtyje nėra geležies, kaip antai: varis, žalvaris, aliuminis ir kt. Patariame, pjaunant ploną plokštę, kad ji nesikraipytų, pritvirtinti virš jos nekieto arba sluoksniuoto medžioplokštę. Tokiu būdu išvengsite vibracijos ir neįplėšite metalo. Pjaukite per metalo ir medžio sluoksnį kartu. Neskubėkite, nespauskite pirmyn prietaiso, nes greit atšips pjūkliuko dantukai, ir galite sugadinti variklį. Plonam matalo lakštui perpjauti reikia daugiau laiko, negu gana storam madienos gabalui, todėl nesusigundykite pagreitininti proceso, spausdami pirmyn pjūklą. Prieš

# LIETUVIŲ KALBA

pjaunant metalo lakštą, pjovimo liniją patepkite plonu alyvos sluoksniu. Visada pasirinkite tinkamą pjūkliuką.

## Valymas

Išjunkite siaurapjūklį iš elektros tinklo. Valykite skudurėliu, šiek tiek sudrėkintu šiltame vandenyje, ir švelnų muilą. Venkite visų rūšių valiklių ir tirpiklių, kurių sudėtyje yra chemikalų, nes gali rimtai apgadinti plastmasines dalis. Taip pat nenaudokite benzino, terpentino, dažų skiediklio ir t.t. Saugokite, kad vanduo nepatektų į prietaisą, nemerkite jokios prietaiso dalies į skystį.

## KITIKIMO ES NORMOMS PAŽYMA

Šiuo mes pažymime, kad elektros įrankiai **KS638SE**, **KS635S**, **KS634S**, **KS633E**, **KS632E**, **KS631**, **KS630**, **KS629** atitinka 89/392/EEC, 89/336/EEC, EN55014, 73/23/EEC, EN55104, EN50144, EN61000 direktyvas  
Lpa(triukšmo lygis) 96dB(A),  
Lpa (triukšmo galia) 88dB(A),  
Pagreitis <2.5m/s<sup>2</sup>



Brian Cooke - Technikos Direktorius  
Black & Decker, Spennymoor, Co Durham DL16 6JG Anglija

Black & Decker veiklos tikslas - pastoviai gerinti savo produkciją, ir dėl tos priežasties mes pasiliegame sau teisę keisti produkcijos specifikacijas be išankstinio perspėjimo.

# Wyrzynarka - instrukcja obsługi

## WSTĘP

Aby praca przebiegała w sposób bezpieczny i była wydajna prosimy o zachowanie następującej kolejności postępowania:

- Najpierw należy zapoznać się z całą treścią instrukcji obsługi.
- Następnie poznać dokładnie budowę szlifierki i zasady funkcjonowania poszczególnych jej zespołów.
- Z kolei wybrać właściwe narzędzie robocze i właściwe parametry pracy szlifierki w zależności od rodzaju pracy jaka będzie nią wykonywana.
- Zawsze pracować bez pośpiechu i z rozwagą zachowując wszystkie zasady bezpieczeństwa zamieszczone w instrukcji obsługi.

## OGÓLNE ZASADY BEZPIECZNEJ PRACY ELEKTRONARZĘDZIAMI

**Uwaga!** Podczas używania elektronarzędzi istnieje możliwość powstania pożaru, porażenia prądem elektrycznym lub spowodowania wypadku. Dlatego należy zawsze przestrzegać wszystkich zasad bezpiecznej pracy.

- **Miejsce pracy powinno być zawsze uporządkowane.** Brak porządku w miejscu pracy może prowadzić do wypadku.
- **Należy zawsze zwracać uwagę na warunki otoczenia, w których wykonujemy pracę.** Elektronarzędzi nie wolno narażać nigdy na opady deszczu; nie wolno ich używać w mokrym i wilgotnym otoczeniu. Nie wolno pracować nimi w pobliżu palnych cieczy i gazów.
- **Należy chronić się przed możliwością porażenia prądem elektrycznym.** Podczas pracy unikać należy stykania się ciała z przedmiotami uziemionymi jak np. rury, kaloryfery, kuchenki, lodówki.
- **W przypadku ekstremalnie niekorzystnych warunków pracy** (wysoka wilgotność otoczenia, powstawaniu pyłu metalowego itp.) bezpieczeństwo elektryczne należy podwyższyć podłączając urządzenie poprzez odpowiedni transformator lub wyłącznik ochrony prądowej (wyłącznik ochronny różnicowy) (należy zasięgnąć porady specjalisty - elektryka!).
- **Nie wolno pozwalać na zbliżanie się dzieci do miejsca pracy.** Osobom nie zajmującym się pracą nie wolno dotykać elektronarzędzi ani przewodów zasilających. Osoby te powinny znajdować się z daleka od miejsca pracy.
- Elektronarzędzia należy przechowywać w suchym miejscu, położonym wysoko, poza zasięgiem rąk dzieci.
- **Elektronarzędzi nie wolno przeciążać!** Najlepiej

i bezpiecznie można nimi pracować w zakresie obciążeń przewidzianych przez producenta.

- **Zawsze należy dbać o używanie właściwych narzędzi roboczych do odpowiednich prac.** Do wykonywania ciężkich prac nie można używać narzędzi ani przystawek o małej obciążalności. Elektronarzędzi nie wolno używać do celów, do których nie zostały one przeznaczone.
- **Ubranie robocze powinno być zawsze dobrze dopasowane.** Nie można nosić obszernego ubrania ani ozdób, które mogłyby zostać niespodziewanie pochwycone przez ruchome elementy elektronarzędzia. Podczas pracy na wolnym powietrzu należy nosić gumowe rękawice i obuwie na gumowej podeszwie, która nie daje możliwości poślizgu. Na długie włosy należy zakładać siatkę.
- **W czasie pracy należy używać okularów ochronnych.** Do prac powodujących powstawanie pyłu należy zakładać maskę przeciwpyłową.
- **Przewodu zasilającego nie wolno używać do celów,** do których nie został on przeznaczony; nie wolno ciągnąć za niego ani trzymając za niego przenosić elektronarzędzi. Należy pamiętać również o doborze odpowiedniego rodzaju papieru ściernego tzn. rodzaju podłoża, rodzaju ziarna nasypowego i spoiwa. Przewód zasilający należy chronić przed wysoką temperaturą, kontaktem z olejami oraz ostrymi przedmiotami, które mogłyby go uszkodzić.
- **Obrabiane elementy należy właściwie mocować w specjalnych przyrządach lub imadłach.** Dzięki temu, podczas pracy będziemy mieli zawsze wolne obydwie ręce.
- **Zawsze należy zachowywać stabilną i bezpieczną postawę;** nie wychylać się aby nie stracić równowagi. Szczególną ostrożność należy zachować podczas pracy na drabinie i rusztowaniu. Drabinę należy zabezpieczyć przed możliwością obsunięcia się.
- **Narzędzia wymagają zawsze troskliwej opieki.** Należy przestrzegać zaleceń smarowania narzędzi oraz wskazówek dotyczących wymiany oprzyrządowania. Należy kontrolować okresowo stan przewodu zasilającego elektronarzędzi a w przypadku stwierdzenia jego uszkodzenia, niezwłocznie wymienić na nowy w najbliższym punkcie serwisowym Black & Decker. Elektronarzędzia muszą być zawsze czyste i suche. Nie mogą być nigdy zalezione ani zatłuszczone.
- Gdy nie używamy elektronarzędzia wtyczka zasilająca powinna być wyciągnięta z gniazda sieciowego. Podobnie gdy oczekuje ono na dalszy etap pracy lub

# POLSKI

gdy mocujemy wiertła, brzeszczoty pił, noże, dysze lub jakiegokolwiek oprzyrządowanie.

- Wszystkie klucze powinny być wyjęte z urządzeń niezwłocznie po zakończeniu prac regulacyjnych lub montażowych. Należy to zawsze sprawdzić bezpośrednio przed uruchomieniem elektronarzędzia.
- Należy unikać sytuacji, w której elektronarzędzie mogłoby zostać uruchomione nagle i w sposób niekontrolowany. Elektronarzędzi nie wolno przenosić trzymając palec na przycisku włączającym. Przed włożeniem wtyczki do gniazda sieciowego należy upewnić się czy przycisk wyłącznika elektronarzędzia znajduje się w pozycji "wyłączone".
- Podczas pracy na otwartej przestrzeni wolno używać tylko takich przedłużaczy przewodu zasilającego, które zostały do tego celu dopuszczone i odpowiednio oznakowane.
- Praca elektronarzędziem wymaga dużej koncentracji. Zawsze należy uważnie obserwować pracę i działać zgodnie z rozsądkiem. W przypadku występujących objawów zmęczenia nie należy używać elektronarzędzi.
- Jeżeli urządzenie ma przyłączyć dla zbiornika lub zewnętrznego odciągu pyłu, zbiornik lub odciąg należy najpierw prawidłowo podłączyć a następnie rozpocząć pracę.
- Elektronarzędzia należy okresowo kontrolować czy żaden z ich elementów nie uległ przypadkowemu uszkodzeniu. Żadne ruchome elementy nie mogą się klinować i nie mogą być uszkodzone, np. pęknięte. Wszystkie części elektronarzędzia muszą być właściwie zmontowane zgodnie ze wskazówkami zawartymi w instrukcji obsługi. Uszkodzone zespoły i elementy ochronne muszą być niezwłocznie naprawione lub wymienione na nowe w punkcie serwisowym Black & Decker. Nie wolno używać elektronarzędzi, w których nie funkcjonuje wyłącznik albo wyłącznik!
- **Uwaga!** Dla własnego bezpieczeństwa należy używać wyłącznie oprzyrządowania i przystawek zaleconych w instrukcji obsługi elektronarzędzia lub zaleconych w inny sposób przez producenta. Używanie innego wyposażenia i dodatkowych przystawek może grozić wypadkiem.
- Przed rozpoczęciem pracy należy starannie sprawdzić właściwe funkcjonowanie wszystkich zespołów a szczególnie zespołów ochronnych, czy funkcjonują one bez zarzutu i właściwie spełniają swoje zadanie (czy ruchome ich elementy nie klinują się, czy żaden z elementów nie jest pęknięty lub uszkodzony w inny sposób).

- Naprawę elektronarzędzi należy powierzać wyłącznie wykwalifikowanym i odpowiednio uprawnionym osobom, które dysponują oryginalnymi częściami zamiennymi. Konstrukcja elektronarzędzi Black & Decker odpowiada ogólnie obowiązującym przepisom w zakresie bezpieczeństwa obsługi. Jakiegokolwiek samodzielne naprawy dokonane we własnym zakresie lub przez osoby do tego nieuprawnione mogą być przyczyną groźnego w skutkach wypadku.

**Pamiętajmy aby podczas pracy stosować się do wszystkich, wymienionych powyżej zaleceń.**

## PODWÓJNA IZOLACJA ELEKTRYCZNA

-  Wyrzynarka jet w pełni izolowana. Oznacza to, że dwa niezależne od siebie obwody izolacji chronią użytkownika przed bezpośrednim kontaktem z metalowymi elementami szlifiki, które przewodzą prąd elektryczny. Osiągnięto to zostało poprzez odizolowanie układu elektrycznego wyrzynarki od jej mechanicznych elementów. Podwójna izolacja jest najdoskonalszą ochroną przed możliwością porażenia użytkownika prądem elektrycznym.

## BEZPIECZEŃSTWO ELEKTRYCZNE

Przed rozpoczęciem pracy należy upewnić się czy napięcie zasilania podane na tabliczce znamionowej wyrzynarki odpowiada napięciu lokalnej sieci zasilającej. Wyrzynarka ma dwużyłowy przewód zasilający i dwukołkową wtyczkę sieciową.

## PRZEDŁUŻANIE PRZEWODU ZASILAJĄCEGO

Black & Decker oferuje dwużyłowy przedłużacz przewodu elektrycznego, który umożliwia przedłużenie przewodu zasilającego szlifiki do 30mb. bez obawy o stratę mocy.

**Uwaga!** Przedłużacza przewodu zasilającego należy używać tylko w wypadku rzeczywistej konieczności. Należy jednocześnie pamiętać, że niewłaściwie użyty przedłużacz elektryczny może doprowadzić do wzniesienia pożaru albo porażenia prądem elektrycznym. Przedłużacz elektryczny musi mieć właściwy przekrój żył, odpowiednio do mocy używanego elektronarzędzia. Jego stan nie może budzić żadnych zastrzeżeń.

## BLACK & DECKER WKRUNKI GWKRKNCJI

**Gratulujemy zakupu doskonałego produktu Black & Decker. Nasze zobowiązania jakościowe odnoszą się również do obsługi klienta. Zapewniamy 24- miesięczny okres gwarancji dla naszych produktów.**

1. Nasze świadczenia gwarancyjne obejmują tylko te uszkodzenia, które wskutek wad materiałowych lub fabrycznych w trakcie produkcji ujawnią się po zakupie narzędzia.

2. Świadczenia gwarancyjne nie obejmują:

- Uszkodzeń, które powstały na skutek nieprzestrzegania przez użytkownika zaleceń instrukcji obsługi.
- Uszkodzeń narzędzi dla majsterkowiczów stosowanych do prac profesjonalnych.
- Usterek narzędzia z powodu zużycia części i narzędzi do obróbki np. części tnących, pasków napędowych, szczotek węglowych, osprzętu itp.
- Przeciążeń narzędzia, które prowadzą do uszkodzenia silnika lub innych szkodliwych następstw w pracy elektronarzędzia.
- Uszkodzeń po naprawach przez nieautoryzowany punkt naprawczy.
- Uszkodzeń, które powstały po zastosowaniu nieoryginalnych, dodatkowych urządzeń oraz osprzętu innego niż firmy Black & Decker.

3. Naprawy gwarancyjne zostaną przeprowadzone bezpłatnie pod warunkiem przedłożenia prawidłowo wypełnionej i ostemplowanej karty gwarancyjnej Black & Decker, jak również po przedłożeniu dowodu zakupu lub rachunku.

4. W przypadku roszczenia gwarancyjnego należy dostarczyć urządzenie do punktu sprzedaży lub centralnego serwisu.

5. Świadczenia gwarancyjne nie powodują przedłużenia okresu gwarancji, ani nie wyznaczają nowego okresu gwarancyjnego.

6. Dokładamy wszelkich starań, aby poprzez sprawną organizację serwisu zaoferować doskonałą obsługę napraw, szeroką dostępność części zamiennych i bogaty wybór akcesoriów. Wyposażenie dodatkowe

W celu zapewnienia optymalnej pracy szlifierki zalecamy używanie wyłącznie oryginalnego oprzyrządowania Black & Decker.

## OBSŁUGA KLIENTÓW BLACK & DECKER

Wszystkie elektronarzędzia Black & Decker, przed opuszczeniem fabryki podane zostały gruntownej kontroli. Jeżeli pomimo tego wystąpią niespodziewane zakłócenia w pracy urządzenia prosimy zwrócić się niezwłocznie do punktu sprzedaży lub centralnego serwisu Black & Decker gdzie obsłużeni zostaną Państwo fachowo i szybko.

## OPRZYRZĄDOWANIE DODKOWE

Aby w pełni wykorzystać parametry pracy wyrzynarki zaleca się używanie oryginalnego oprzyrządowania i wyposażenia dodatkowego Black & Decker.

## PARAMETRY TECHNICZNE

Poziom emitowany hałas narzędzia jest zgodny z normami EWG. Podczas pracy zaleca się nakładanie na uszy odpowiednich osłon ochronnych.

## OPIS SZLIFIERKI

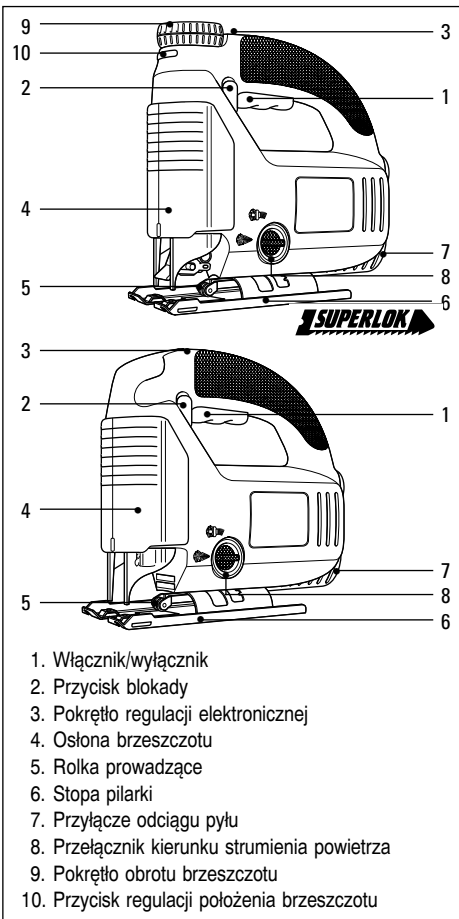

Elektronarzędzia Black & Decker mogą mieć orócz oprócz symbolu cyfrowego, na końcu, dodany również symbol literowy precyzujący dokładnie typ urządzenia. Dlatego też, informacje zamieszczone w instrukcji obsługi mogą wykraczać poza zakres możliwości konkretnych typów.

# POLSKI

## MOCOWNIE BRZESZCZOTU

**Modele z mocowaniem brzeszczota na śruby (używać tylko tych rodzajów brzeszczotu )**

Przed przystąpieniem do montażu należy wyciągnąć wtyczkę zasilającą z gniazda sieciowego.

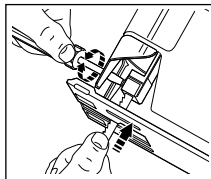

Najpierw należy poluzować dwie śruby mocujące a następnie wsunąć do oporu część chwytową brzeszczotu (zęby skierowane do przodu) w uchwyt. Teraz należy dokręcić lekko śruby

mocujące, ustalić dokładnie pozycję brzeszczota a następnie mocno dokręcić śruby. Aby poluzować mocowanie brzeszczotu należy odkręcić śruby, obracając je w kierunku przeciwnym do ruchu wskazówek zegara.

**Modele z beznarzędziowym mocowaniem brzeszczota Superlock (używać tylko tych rodzajów brzeszczotu )**

Przed przystąpieniem do montażu należy wyciągnąć wtyczkę zasilającą z gniazda sieciowego.

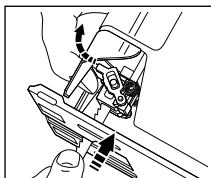

Najpierw należy podnieść do góry dźwignię mocowania brzeszczotów a następnie wsunąć do oporu część chwytową brzeszczotu w uchwyt. Teraz można puścić swobodnie dźwignię.

Brzeszczot zostanie umocowany w uchwycie. W celu wyjęcia brzeszczotu wystarczy unieść do góry dźwignię mocującą.

## Dotyczy wszystkich modeli

**Uwaga:** Aby zapewnić właściwą precyzję pracy wyrzynarki, grzbiet brzeszczotu musi dotykać powierzchni rolki prowadzącej. Wskazówki dotyczące regulacji położenia rolki prowadzącej znajdują się w części "Rolka prowadząca".

## ROLKA PROWADZĄCA

W celu zapewnienia dużej dokładności cięcia brzeszczotu wyrzynarki, zaopatrzone ją w specjalną rolkę prowadzącą. Jej położenie można tak ustawić aby podczas cięcia materiału dotykał do niej grzbiet brzeszczotu. W tym celu należy poluzować przednią śrubę na płoście wyrzynarki, przesunąć rolkę prowadzącą do przodu tak aby dotknęła ona grzbietu brzeszczotu a następnie mocno dokręcić śrubę. Regularne smarowanie rolki kilkoma

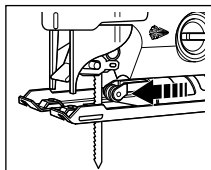

ropkami oleju przedłuża znacznie jej trwałość.

## Dotyczy wyrzynarek z obracającym brzeszczotem

**Uwaga:** Jeżeli wyrzynarka przygotowana jest do pracy z możliwością obrotu brzeszczotu, rolka prowadząca musi być odsunięta do tyłu, tak aby umożliwić swobodny obrót brzeszczotu.

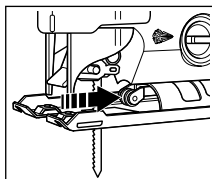

W tym celu należy poluzować przednią śrubę na stopie wyrzynarki, przesunąć do tyłu podporę i śrubę mocno dociągnąć.

## URUCHMIKNIE WYRZYNNIKI

W celu włączenia wyrzynarki należy nacisnąć do oporu dźwignię włącznika/wyłącznika. W celu wyłączenia wyrzynarki nacisk należy zwolnić. Przed podłączeniem wyrzynarki do sieci zasilającej należy upewnić się czy dźwignia włącznika znajduje się w pozycji "wyłączone". Jeżeli zachodzi konieczność włączenia wyrzynarki do pracy ciągłej, po dociśnięciu dźwigni włącznika do oporu należy nacisnąć przycisk blokady. Aby zwolnić blokadę należy ponownie nacisnąć na dźwignię włącznika. Przed odłączeniem wyrzynarki od sieci zasilającej należy upewnić się czy przycisk włącznika został odblokowany.

## CIĘCIE UKOŚNE

Stopa strugarki może być pochylona w obydwie strony pod kątem 45°. W tym celu należy odłączyć wyrzynarkę od źródła zasilania, podnieść lub zdjąć osłonę brzeszczotu, poluzować tylną śrubę (śruby) znajdującą się na stopie strugarki, za pomocą klucza trzpieniowego sześciokątnego lub wkrętaka.

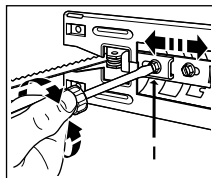

Teraz należy cofnąć stopę strugarki a następnie przechylić ją o żądany kąt, wg. skali pomiarowej. Jeśli stopę chcemy dokładnie ustawić w jednym z położen określonych poniżej, tj.

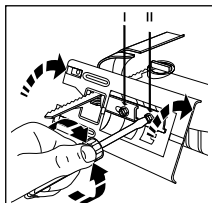

0°, 15°, 30°, 45° należy ją przesunąć nieco do przodu a następnie dokręcić mocno śrubę mocującą. Pomimo tego, że naniesiona skala oraz oznaczenia w postaci karbów umożliwiają dokładne ustawienie stopy wyrzynarki

w najczęściej wykorzystywanych położeniach w celu precyzyjnej regulacji zaleca się używanie kątownika.

Aby ponownie ustawić stopę pilarki w położeniu wyjściowym należy najpierw poluzować śrubę mocującą a następnie ustawić stopę pod kątem 90° i dociskając ją w kierunku "do przodu" dokręcić ponownie śrubę mocującą.

## CZYSZCZENIE POLK STRUMIENIEM POWIETRZA

W celu umożliwienia dokładnej pracy wyrzynarką miejsce cięcia może być oczyszczane z nagromadzonego pyłu za pomocą strumienia wydmuchiwanego powietrza. W tym celu należy unieść albo zdjąć osłonę przeciwpylową. Należy uważać aby przełącznik ustawiony był w kierunku symbolu .

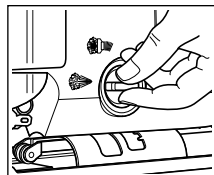

uważać aby przełącznik ustawiony był w kierunku symbolu .

## ODSYSKNIĘ PIŁY

Za pomocą specjalnego adaptera (część wyposażenia dodatkowego) do wyrzynarki można podłączyć jeden z powszechnie używanych rodzajów odkurzaczy.

W tym celu należy wsunąć

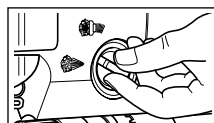

w lub na końcówkę adaptera (zał. od średnicy rury ssącej) rurę odkurzacza. Osłona brzeszczotu powinna być przesunięta do dołu.

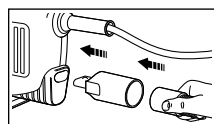

Przełącznik regulacji strumienia powietrza powinien być ustawiony w kierunku symbolu .

## REGULACJK ELEKTRONICZNY

Tylko dla modeli elektronicznych

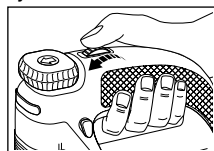

Pokrętło regulacji elektronicznej umożliwia wybór częstotliwości drgań brzeszczotu pilarki w zależności od rodzaju obrabianego materiału.

Wybór ułatwia tabela, która została zamieszczona poniżej.

Materiał	Położenie pokrętła regulacji
Drewno	6-max
Metale	2-3
Aluminium	3-5
PCV	3-4
Ceramika	3-5

**Uwaga:** Jeśli przez dłuższy czas wyrzynarka pracuje na niskich obrotach silnika (położenie pokrętła 1-4), w celu

zapewnienia dostatecznego chłodzenia należy włączyć na okres około 3 minut wysokie obroty.

## OBRÓTKI BRZESZCZOTU

Dotyczy wyrzynarek z obracającym brzeszczotem

Przed rozpoczęciem pracy należy pamiętać o odsunięciu rolki prowadzącej od grzbietu brzeszczotu.

Obrót brzeszczotu umożliwi wycinanie skomplikowanych kształtów.

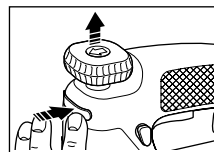

Aby ustawić odpowiednie położenie brzeszczotu należy nacisnąć przycisk znajdujący się z przodu wyrzynarki tak aby wyskoczyło do góry pokrętło. Następnie

wyciągnąć na całą długość pokrętło i obrócić brzeszczot w żądane położenie (zgodnie z kierunkiem przebiegu linii cięcia), trzymając jedną ręką wyrzynarkę a drugą obracając pokrętłem (brzeszczot obraca się o 360°)

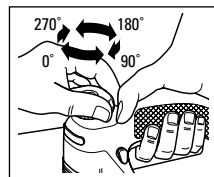

Położenie brzeszczotu można zablokować w czterech różnych położeniach: 0°, 90°, 180°, 270° aby umożliwić wykonywanie różnych cięć.

W celu zablokowania

położenia brzeszczotu w wybranej pozycji należy nacisnąć pokrętło regulacyjne w kierunku do dołu. Po zwolnieniu nacisku pozycja brzeszczotu zostanie zablokowana. Aby ponownie zwolnić blokadę położenia brzeszczotu należy nacisnąć przycisk znajdujący się z przodu wyrzynarki. Aby ciąć wyrzynarką wzdłuż linii prostych należy posłużyć się przyciskiem znajdującym się z przodu wyrzynarki i nacisnąć w kierunku do dołu. Na koniec należy ustawić we właściwym położeniu rolkę prowadzącą.

## WSKAZÓWKI PRAKTYCZNE

**Przecinanie tworzyw sztucznych**

Brzeszczoty pilarki tną tylko podczas ruchu powrotnego. Aby nie dopuścić do uszkodzenia powierzchni tworzywa na krawędzi cięcia należy używać brzeszczotów o drobnym uzębieniu i ciąć element od spodu ("od lewej strony"). Inną metodą jest cięcie poprzez podkładki ułożone z obu stron przecinanej powierzchni, wykonane z cienkiej deseczki. Zawsze należy wybrać odpowiedni brzeszczot dla danego rodzaju pracy.

# POLSKI

## Zagłębianie brzeszczotu w materiał

Brzeszczot wyrzynarki może być zagłębiany w materiał bez uprzedniego nawiercania miejsca rozpoczęcia cięcia. W tym celu po zaznaczeniu miejsca cięcia należy włączyć wyrzynarkę i przednią krawędzią stopy oprzeć o powierzchnię ciętego materiału. Teraz należy powoli opuszczać wyrzynarkę (tylna jej część) w kierunku do tyłu, tak aby brzeszczot powoli zagłębił się w powierzchnię materiału. Stopy pilarki nie należy przesuwac ale wykorzystać jej krawędź jako oś obrotu.

## Przecinanie metali

Wyrzynarka może być wykorzystana do cięcia cienkich blach żelaznych oraz do metali takich jak miedź, mosiądz, aluminium itp.

Aby zapobiec możliwości zdeformowania blachy podczas jej przecinania należy posłużyć się podkładką w postaci cienkiej deseczki i ciąć obydwa elementy jednocześnie. Brzeszczot piły powinien samodzielnie ciąć materiał, tzn. nie należy wywierać żadnego nacisku a jedynie prowadzić pilarkę wzdłuż wcześniej zaznaczonej linii. Przecinanie cienkiej blachy wymaga dłuższego czasu niż cięcie grubszych elementów. Do przecinania metali służą specjalne brzeszczoty. Miejsce cięcia należy smarować okresowo olejem. Ułatwia to proces cięcia i stanowi dodatkową ochronę brzeszczotu.

## Pielęgnacja wyrzynarki

Przed rozpoczęciem czyszczenia wyrzynarki należy wyciągnąć wtyczkę zasilającą z gniazda sieciowego. Do czyszczenia należy używać wyłącznie łagodnego mydła i wilgotnej ściereczki. Wiele środków czyszczących używanych w gospodarstwie domowym zawiera w swoim składzie substancje chemiczne, które mogą uszkodzić plastikową obudowę wyrzynarki. Do czyszczenia wyrzynarki nie wolno używać benzyny, terpentyny, rozcieńczalników farb i lakierów i podobnych produktów. Należy zwracać uwagę aby roztwór mydła nie przedostał się do wnętrza wyrzynarki.

## INFORMACJA DLA UŻYTKOWNIKA

Informujemy, że wyrzynarki

**KS638SE, KS635S, KS634S, KS633E,  
KS632E, KS631, KS630,**

spełnia wymogi obowiązujących dyrektyw EWG  
89/392/EEC, 89/336/EEC, EN55014, 73/23/EEC,  
EN55104, EN50144, EN61000

Lpa (Ciśnienie akustyczne) 96dB(A)

Lpa (Moc akustyczna) 88dB(A)

Wartość skuteczna przyspieszenia oddziaływującego na ręce <2,5m/s<sup>2</sup>

Brian Cooke - Dyrektor ds. Inżynierii  
Black & Decker, Spennymoor, County Durham  
DL16 6JG Wielka Brytania

Black & Decker zastrzega sobie prawo dokonywania zmian technicznych podnoszących jakość produkowanych urządzeń bez wcześniejszego uprzedzenia.



# Руководство по эксплуатации - инструкция по безопасности

## ПРЕДУПРЕЖДЕНИЕ!

При использовании электрическими инструментами всегда следует иметь в виду приведенные ниже основные правила безопасности, позволяющие снизить риск пожара, поражения электрическим током и личных травм.

Прочтите все эти указания прежде, чем начинать работать с данным изделием и храните эти указания.

### Для безопасной работы:

#### • **Содержите чистым свое рабочее место.**

Поврежденные поверхности рабочего места и верстака ведут к травмам.

#### • **Примите во внимание окружающую обстановку рабочего места.**

Не подвергайте электрические инструменты действию дождя и не пользуйтесь электрическими инструментами в сырых и влажных помещениях. Держите рабочее место хорошо освещенным. Не пользуйтесь электрическими инструментами в присутствии легко воспламеняющихся жидкостей или газов.

#### • **Защита от поражения электрическим током.**

Избегайте соприкосновения с заземленными поверхностями (напр. трубы, радиаторы, плиты, холодильники).

#### • **Удалите детей.** Не позволяйте посторонним трогать инструмент или удлинительный кабель.

Всех посторонних следовало бы удалить от рабочего места.

#### • **Хранение инструментов.** Инструменты следует хранить в сухом, недоступном для детей месте.

#### • **Не прилагайте силу к инструменту.** Он будет выполнять свою работу лучше и безопаснее в том темпе, для которого он предназначен.

#### • **Пользуйтесь правильно подобранным инструментом.** Не заставляйте небольшие инструменты или приспособления выполнять ту работу, для которой необходимы более мощные инструменты. Не применяйте инструменты для таких целей, для каких они не приспособлены, например, не используйте циркулярную пилу для резанья сучьев и бревен.

#### • **Одевайтесь должным образом.** Не носите свободной одежды или украшений, так как они могут попасть в движущиеся части. Резиновые перчатки и нескользящая обувь рекомендуются при наружных работах. Позаботьтесь о том, чтобы длинные волосы были должным образом подобраны.

#### • **Пользуйтесь защитными очками.**

Воспользуйтесь маской для лица от пыли, особенно если операция резания сопровождается выделением пыли.

#### • **Оберегайте электрический питающий кабель.**

Никогда не носите инструмент за кабель и не дергайте его, чтобы разъединить с розеткой. Держите кабель подальше от тепла, масла и острых предметов.

#### • **Закрепите Ваше обрабатываемое изделие.**

Воспользуйтесь тисками или зажимами, чтобы закрепить изделие. Это безопаснее и освобождает обе руки, чтобы работать с инструментом.

#### • **Не перенапрягайтесь.** Все время сохраняйте равновесие и прочное положение на ногах.

#### • **Позаботьтесь о внимательном обслуживании инструментов.** Содержите инструменты острыми и чистыми, что делает их работу лучше и надежнее. Следуйте указаниям по смазке и замене принадлежностей. Периодически осматривайте кабель и в случае повреждения отдайте в ремонт в специализированную службу.

Осматривайте периодически удлинительные кабели и замените их в случае повреждения. Содержите рукоятки сухими и чистыми.

#### • **Отключайте инструменты.** Отключайте их от сети, когда они не в работе, перед обслуживанием и при смене принадлежностей таких, как ножи, сверла и резцы.

#### • **Удалите регулировочные и гаечные ключи.** Выработайте привычку контроля, чтобы проследить за удалением гаечных и регулировочных ключей прежде, чем включить инструмент.

#### • **Избегайте непреднамеренного запуска.** Не носите подключенный к сети инструмент, держа палец на кнопке выключателя. Когда присоединяете инструмент к сети, убедитесь в том, что выключатель отключен.

#### • **Пользуйтесь наружными удлинительными кабелями.** Когда применяете инструмент на открытом воздухе, пользуйтесь удлинительными шнурами только для наружного применения и соответственно помеченными. Будьте внимательны. Следите за тем, что Вы делаете. Пользуйтесь здравым смыслом. Не работайте, если устали.

# РУССКИЙ ЯЗЫК

- **Проверяйте инструмент.** Прежде, чем продолжать пользоваться инструментом, следовало бы тщательно проверить исправность защиты или других частей, чтобы определить смогут ли они работать как следует и выполнять возложенные на них функции. Проверьте, как выровнены и сочленены подвижные части, нет ли поломок, правильность сборки и любые другие условия, которые могут повлиять на работу инструмента. Поврежденные защитные устройства или другие детали должны быть соответственно отремонтированы или заменены в специализированном центре обслуживания, если отсутствуют иные указания в этом руководстве по пользованию. Неисправные выключатели должны быть заменены специализированным центром обслуживания. Не пользуйтесь инструментом, если выключатель не включает и не выключает его.
- **Предупреждение!** Применение любых принадлежностей или приспособлений, отличающихся от тех, что рекомендованы этим руководством, могут представлять опасность получения травм.
- **Ремонтируйте ваш инструмент у квалифицированных мастеров.** Этот электрический прибор изготовлен в полном соответствии с относящимися к нему правилами техники безопасности. Ремонты должны осуществляться только квалифицированными мастерами с использованием подлинных запасных частей, иначе может возникнуть серьезная опасность для пользователя.

**Сохраните эти указания!**

## ДВОЙНАЯ ИЗОЛЯЦИЯ



Ваш лобзик имеет двойную изоляцию. Это означает, все внешние металлические части электрически изолированы от токоведущих частей. Это выполнено за счет размещения дополнительных изоляционных барьеров между электрическими и механическими частями, делая необязательным заземление инструмента.

**Помните:** Двойная изоляция не заменяет обычных мер предосторожности, необходимых при работе с этим инструментом. Эта изоляционная система служит дополнительной защитой от травм, возникающих в результате возможного повреждения электрической изоляции внутри инструмента.

## ЭЛЕКТРОБЕЗОПАСНОСТЬ

Электрический двигатель рассчитан только на одно напряжение. Всегда нужно убедиться, что напряжение сети соответствует напряжению питания инструмента. Электроинструмент снабжен двухжильным кабелем с вилкой.

## УДЛИНИТЕЛЬНЫЙ КАБЕЛЬ

Вы можете использовать удлинительный двухжильный кабель фирмы длиной до 30м.

**Помните:** Удлинительный кабель можно применять лишь в случаях крайней необходимости.

Использование неправильно подобранного кабеля может привести к пожару и личным травмам. Перед использованием удлинительного кабеля размотайте его с катушки и проверьте его состояние.

## ИСПОЛЬЗОВАННЫЕ ИНСТРУМЕНТЫ И ОКРУЖАЮЩАЯ СРЕДА

 Если Вы однажды обнаружите, что Ваш инструмент требует замены или что он Вам больше не нужен, подумайте о защите окружающей среды. Сервисные станции Блэк энд Деккер примут Ваши старые инструменты и утилизируют их безопасным для окружающей среды способом.

## БЛЭК ЭНД ДЕККЕР ГАРАНТИЙНЫЕ УСЛОВИЯ

### Уважаемый покупатель!

- Поздравляем Вас с покупкой высококачественного изделия Блэк энд Деккер и выражаем признательность за Ваш выбор.
- Надежная работа данного изделия в течение всего срока эксплуатации - предмет особой заботы наших сервисных служб. В случае возникновения каких-либо проблем в процессе эксплуатации изделия рекомендуем Вам обращаться только в авторизованные сервисные организации, адреса и телефоны которых Вы сможете найти в гарантийном талоне или узнать в магазине. Наши сервисные станции - это не только квалифицированный ремонт, но и широкий выбор запчастей и принадлежностей.
- При покупке изделия требуйте проверки его комплектности и исправности в Вашем присутствии, инструкцию по эксплуатации и заполненный гарантийный талон на русском языке. При отсутствии у Вас правильно заполненного гарантийного талона мы будем вынуждены отклонить Ваши претензии по качеству данного изделия.

# РУССКИЙ ЯЗЫК

- Во избежание недоразумений убедительно просим Вас перед началом работы с изделием внимательно ознакомиться с инструкцией по его эксплуатации.
- Обращаем Ваше внимание на исключительно бытовое назначение данного изделия.
- Правовой основой настоящих гарантийных условий является действующее Законодательство и, в частности, Закон "О защите прав потребителей".
- Гарантийный срок на данное изделие составляет 24 месяца и исчисляется с даты продажи через розничную торговую сеть. В случае устранения недостатков изделия, гарантийный срок продлевается на период, в течение которого оно не использовалось.
- Срок службы изделия - 5 лет (минимальный, установленный в соответствии с Законом "О защите прав потребителей").
- Наши гарантийные обязательства распространяются только на неисправности, выявленные в течение гарантийного срока и обусловленные производственными и конструктивными факторами.
- Гарантийные обязательства не распространяются:
  - На неисправности изделия, возникшие в результате:
    - Несоблюдения пользователем предписаний инструкции по эксплуатации изделия.
    - Механического повреждения, вызванного внешним ударным или любым иным воздействием.
    - Использования изделия в профессиональных целях и объемах, в коммерческих целях.
    - Применения изделия не по назначению.
    - Стихийного бедствия.
    - Неблагоприятных атмосферных и иных внешних воздействий на изделие, таких как дождь, снег, повышенная влажность, нагрев, агрессивные среды, несоответствие параметров питающей электросети требованиям инструкции по эксплуатации.
    - Использования принадлежностей, расходных материалов и запчастей, не рекомендованных или не одобренных производителем.
    - Проникновения внутрь изделия посторонних предметов, насекомых, материалов или веществ, не являющихся отходами, сопровождающими применение по назначению, такими как стружка, опилки и пр.
  - На инструменты, подвергающиеся вскрытию, ремонту или модификации, не уполномоченной сервисной станцией.
  - На принадлежности, запчасти, вышедшие из строя вследствие нормального износа, и расходные материалы, такие как приводные ремни, угольные щетки, аккумуляторные батареи, ножи, пилки, абразивы, пыльные диски, сверла, буры и т.п.
  - На неисправности, возникшие в результате перегрузки инструмента, повлекшей выход из строя электродвигателя или других узлов и деталей. К безусловным признакам перегрузки изделия относятся, помимо прочих: появление цветов побежалости, деформация или оплавление деталей и узлов изделия, потемнение или обугливание изоляции проводов электродвигателя под воздействием высокой температуры.

(Блэк энд Деккер Гмбх - 01 февраля 1997 года)

## ПРИНАДЛЕЖНОСТИ

Работа любого инструмента зависит от применяемых принадлежностей. Принадлежности фирмы Блэк энд Деккер отвечают высоким стандартам качества и сконструированы так, чтобы улучшить работу электроинструмента. Покупка принадлежностей Блэк энд Деккер гарантирует Вам отличную работу Вашего инструмента.

## ТЕХНИЧЕСКИЕ ДАННЫЕ

Уровень звукового давления этого инструмента в соответствии с требованиями ЕЕС законодательства. Рекомендуется принимать соответствующие меры для защиты слуха, если уровень звукового давления выше 85дБ (А).

## ОПИСАНИЕ

1. Пусковой выключатель
2. Кнопка блокировки.
3. Колесико регулятора скорости
4. Пылезащитный кожух
5. Опорный ролик для полотна
6. Платформа
7. Канал выброса пыли
8. Управление режимами пылеудаления
9. Ручка поворота полотна
10. Кнопка блокировки поворота полотна

Данный инструмент может иметь часть или все из перечисленных ниже функциональных возможностей.

**Примечание:** В настоящем руководстве описаны

# РУССКИЙ ЯЗЫК

инструменты, в маркировке которых может быть буквенный индекс. Точная маркировка вашего инструмента указана на упаковке.

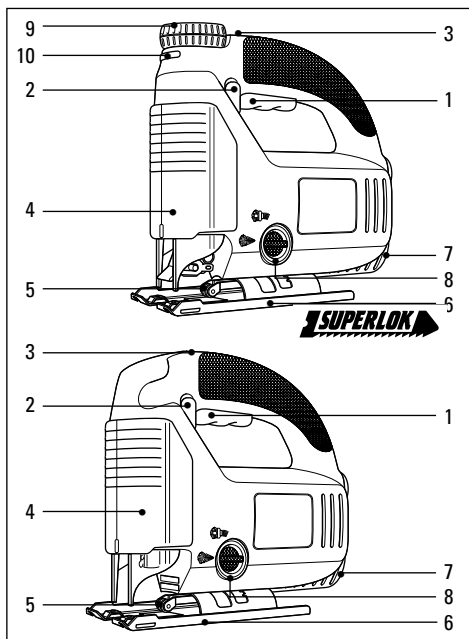

## УСТАНОВКА ПИЛЬНОГО ПОЛОТНА

**Модели с универсальным креплением полотна (используйте только эти типы полотна)**

Отсоедините электролобзик от сети.

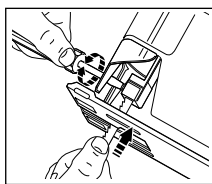

Ослабьте два винта и обеспечив, что зубья пилы направлены вперед, втолкните хвостовик полотна как можно глубже в держатель пильного полотна. Поочередно

слегка затягивайте винты, чтобы установить полотно на месте, а затем затяните винты полностью. Чтобы снять полотно, поверните оба винта на один оборот в направлении против часовой стрелки.

**Модели для замены полотна типа Superlok (используйте только этот тип полотна)**

Отсоедините электролобзик от сети. Поднимите рычаг. Обеспечив, чтобы зубья пилы были направлены вперед, а само полотно расположено у

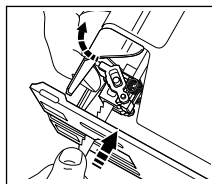

задней стороны держателя полотна, введите хвостовик полотна в держатель полотна так глубоко, как это будет возможно. Опустите рычаг и полотно окажется прочно зажатым на месте. Чтобы снять полотно, поднимите рычаг.

## Все модели

**Помните:** для достижения высокой точности резания, обеспечьте соприкосновение задней части полотна с опорным роликом. См. “Опорный ролик полотна”, где содержатся инструкции о том, как менять положение опорного ролика для полотна.

## ОПОРНЫЙ РОЛИК ДЛЯ ПОЛОТНА

Чтобы обеспечить более прочную опору и точность резания, электролобзики оснащены опорным роликом для полотна. Эта опора должна быть отрегулирована таким образом, чтобы ролик при резании касался задней части полотна.

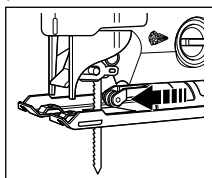

Чтобы обеспечить это, следует отпустить передний винт на платформе. Сдвиньте опору полотна вперед, чтобы ролик касался заднего края полотна.

Затяните винт снова. Время от времени смазывайте направляющий ролик каплей масла, чтобы продлить срок его службы.

## Только для электролобзиков фигурного выпиливания

**Помните:** при использовании электролобзика в режиме фигурного выпиливания опорный ролик для полотна следует отодвинуть, чтобы обеспечить свободное вращение полотна.

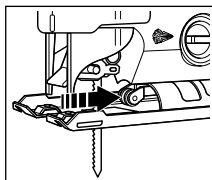

Чтобы обеспечить это, следует отпустить передний винт на основании платформы и вытянуть опору. Затянуть снова винт.

## РАБОТА С ЭЛЕКТРОЛОБЗИКОМ

Чтобы включить лобзик, полностью нажмите на пусковой переключатель вкл./выкл. Чтобы выключить лобзик, отпустите пусковой переключатель. При включении лобзика в сеть

обеспечьте, чтобы пусковой переключатель был в положении ВЫКЛ. (OFF). Для обеспечения непрерывной работы нажмите пусковой переключатель, надавите на кнопку блокировки и отпустите пусковой переключатель. Чтобы снять блокировку, нажмите и отпустите пусковой переключатель. Перед отключением инструмента из сети всегда снимайте блокировку.

## РЕГУЛИРОВКА ПЛАТФОРМЫ ЛОБZIКА ДЛЯ ВЫПОЛНЕНИЯ УГЛОВОГО РЕЗАНИЯ

Плита платформы может быть наклонена под углом до 45 градусов в любую сторону. Чтобы сделать это, отключите инструмент от сети.

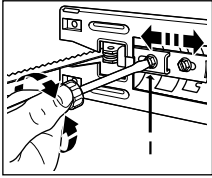

Поднимите или удалите пылезащитный кожух и отпустите оба винта на плите платформы с помощью отвертки.

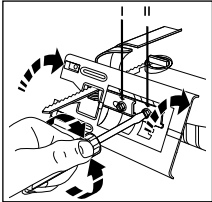

Потяните плиту платформы немного назад и установите требуемую угловую регулировку в соответствии со шкалой или же толкните плиту платформы вперед для обеспечения фиксированных позиций при 0, 15, 30 или 45 градусах. Для закрепления

в позиции затяните винты. Хотя шкала и пазы точны для большинства применений, для очень точного углового резания рекомендуется использовать транспортир для установки платформы. Проведите экспериментальное резание на обрезке материала, чтобы проверить точность угла. Чтобы снова отрегулировать платформу для резания под прямым углом, отпустите зажимные винты и передвиньте платформу, пока она не будет находиться под углом 90 градусов к полотну, а затем, слегка прижимая платформу, затяните зажимные винты. Если требуется, проведите регулировку опорного ролика для полотна, используя только передний винт.

## СДУВАНИЕ ПЫЛИ

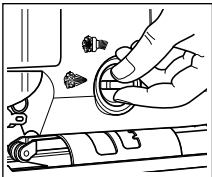

Чтобы улучшить видимость в процессе резания, электролобзик оснащен устройством сдувания пыли с поверхности разрезаемого материала. Чтобы воспользоваться

этим устройством, поднимите или удалите пылевой козырек и обеспечьте, чтобы ручка управления сдуванием указывала на символ .

## УДАЛЕНИЕ ПЫЛИ

Лобзик с переходником для шланга пылесоса (принадлежность) может быть подсоединен к большинству портативных пылесосов. Для

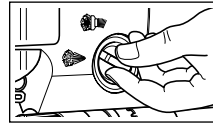

использования этого приспособления вставьте переходник в отверстие на задней части лобзика и подсоедините к нему шланг пылесоса, вставив его внутрь переходника или же сверху, в зависимости от размера шланга.

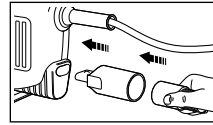

Противопылевой кожух должен быть закреплен и находится в нижнем положении, а ручка управления сдуванием пыли на боку лобзика должна указывать на символ .

## ЭЛЕКТРОННОЕ РЕГУЛИРОВАНИЕ СКОРОСТИ

### Только для электронных моделей

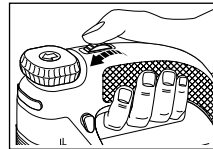

Колесико управления скоростью используется для программирования требуемой скорости лобзика в зависимости от материала, с которым вы

работаете. Соответствующие скорости для конкретного материала указаны в Таблице, приведенной ниже.

Материал	Регулировка скорости
Дерево	6 - макс.
Металл	2-3
Алюминий	3-5
Поливинилхлорид	3-4
Керамика	3-5

**Помните:** После длительной работы лобзика на настройках 1-4 в течение 3 минут лобзик должен поработать на макс. скорости, чтобы ускорить охлаждение.

## ФИГУРНОЕ ВЫПИЛИВАНИЕ

### Только для лобзиков для фигурного выпиливания

Перед использованием не забудьте оттянуть назад опорный ролик для полотна и обеспечить, чтобы платформа была в передней позиции.

# РУССКИЙ ЯЗЫК

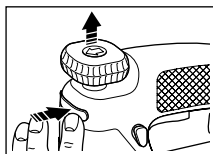

Это дает возможность обеспечить максимальный контроль при выпиливании сложных линий. Чтобы запустить, нажмите кнопку на передней части лобзика

и ручка вращения полотна будет выброшена вверх в результате действия пружины. Потяните ручку вверх до конца. Теперь лобзик готов к работе в режиме выпиливания. Одной рукой направляя лобзик, поворачивайте ручку управления полотном так, чтобы направить полотно вдоль линии резания. Полотно может поворачиваться на все 360 градусов.

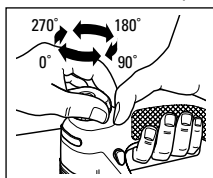

Угловое положение полотна может быть зафиксировано в одной из 4 позиций - 0, 90, 180, 270 градусов, чтобы обеспечить прямое резание в трудных местах. Чтобы зафиксировать

полотно в одной из 4 позиций, нажмите кнопку на передней части лобзика и надавите ручку в направлении вниз. Когда кнопка будет отпущена, полотно будет закреплено в этой позиции. Чтобы провести повторную настройку, нажмите кнопку на передней части лобзика.

Для выполнения прямых разрезов нажмите кнопку на передней части лобзика и надавите ручку в направлении вниз и установите опорный ролик полотна, чтобы он касался заднего ребра полотна.

## ПОЛЕЗНЫЕ СОВЕТЫ

### Резание слоистых материалов (ламинатов)

Полотна электролобзика режут при движении вверх, поэтому существует возможность расщепления краев на поверхности материала, находящегося ближе всех к платформе пилы. При резании тонких ламинатов из дерева или из пластика, пользуйтесь полотном с мелкими металлическими зубьями и направление резания должно быть с задней поверхности материала. Чтобы уменьшить до минимума риск скалывания краев ламината и пластика, положите куски дерева или фанеры с обеих сторон ламината, чтобы создать как бы 'сэндвич', и пилите все это вместе. Всегда выбирайте соответствующее полотно для резания.

### Вырезание выемок (карманов)

Лобзик можно ввести непосредственно в поверхность дерева, не просверлив в нем направляющего отверстия, что устраняет

необходимость сверления.

Во-первых, следует измерить и четко разметить поверхность, которую предстоит резать. Затем наклоните лобзик вперед, таким образом, чтобы закругленные края платформы опирались на рабочую поверхность, но полотно не касалось ее. Включите лобзик и перемещайте лобзик в направлении вниз, до тех пор пока движущееся полотно не будет находиться прямо над выбранной точкой входа. Медленно опускайте заднюю часть платформы к рабочей поверхности, опираясь на передний край платформы. Не перемещайте лобзик вперед вдоль линии резания до тех пор пока полотно полностью не войдет в материал и платформа не будет лежать плоско на его поверхности.

### Резание металла

Лобзик может использоваться для нарезания тонких листов из черных металлов и цветных металлов, таких как медь, латунь, алюминий и т.п. Рекомендуется при резании тонкого листа зажать лист фанеры или мягкого дерева с листом и это обеспечит чистые разрезы без вибраций и без риска разрыва металла. Металл и дерево режут вместе. Не прижимайте полотно слишком сильно к металлу, так как это уменьшит срок службы полотна и может повредить мотор. Резание тонкого металла продолжается дольше, чем резание даже довольно толстого дерева, поэтому не пытайтесь ускорить эту операцию прилагая дополнительное усилие к лобзику. Нанесите тонкий слой масла на намеченной линии резания перед тем как начать резать металл. Всегда выбирайте соответствующее полотно для данной работы.

### Чистка

Отсоедините лобзик от сети. Используйте только мягкое мыло и слегка влажную тряпку для очистки лобзика. Многие средства бытового использования содержат химикаты, которые могут сильно повредить пластик. Также не пользуйтесь бензином, скипидаром, лако или краскоразбавителями и подобными средствами. Никогда не вводите никакой жидкости в лобзик и не погружайте его или какую-либо его часть в жидкость.

### ДЕКЛАРАЦИЯ О СООТВЕТСТВИИ СЕ

Фирма Black & Decker заявляет о том, что **KS638SE, KS635S, KS634S, KS633E, KS632E, KS631, KS630**, разработан в полном соответствии со стандартами: 89/392/EEC, 89/336/EEC, 73/23/EEC, EN50144, EN55104, EN61000

# РУССКИЙ ЯЗЫК

Уровень звукового давления при работе с этим инструментом составляет

$L_{pA}$  (звуковое давление) 96дБ (А)

$L_{wa}$  (акустическая мощность) 88дБ (А)

Вибрация инструмента  $<2,5\text{м/сек}^2$



Директор производственного отдела

Брайен Кук

Блэк энд Деккер, Спеннимор, Дурхам



Блэк энд Деккер ГмбХ, Блэк энд Деккер

Штрассе, 40, 65510 Идштайн, Германия.

## **ME 07**

Политика фирмы Блэк энд Деккер направлена на постоянное совершенствование изделий, поэтому фирма оставляет за собой право вносить конструктивные изменения без предварительного предупреждения.

# Priamočiare píly - návod na obsluhu

## BEZPEČNOSTNÉ PREDPISY

**Upozornenie!** Pri použití elektrického náradia musia byť dodržiavané nasledujúce bezpečnostné predpisy, aby sa predchádzalo úrazu elektrickým prúdom, riziku požiaru a osobným zraneniam. Pred začatím práce s týmito prístrojmi si najskôr prečítajte všetky pokyny a zabezpečte ich doržiadanie.

### Pre bezpečnú prácu:

- Odporúčame používať ochranu sluchu pri akustickom tlaku vyššom ako 85,0dB/A.
- **Udržujte svoje pracovisko v čistote.** Neporiadok na pracovisku zvyšuje možnosť nehody.
- **Dbajte na pracovné prostredie.** Nevystavujte elektrické náradie dažďu. Nepoužívajte ho vo vlhkom, mokrom a výbušnom prostredí. Dbajte na dobré osvetlenie.
- **Chráňte sa pred úrazom elektrickým prúdom.** Vyhnýbajte sa dotyku uzemnených predmetov ako napr. potrubia, vykurovacích telies, sporákov, chladničiek a pod.
- **Chráňte elektrické náradie pred deťmi.** Nedovoľte nikomu ďalšiemu dotýkať sa elektrického náradia alebo prídavného kábla. Zamedzte vstup nepovolánym osobám na pracovisko.
- **Bezpečne uložte nepoužívané elektrické náradie.** Nepoužívané elektrické náradie musí byť uložené na suchom a uzamknutom mieste mimo dosahu detí.
- **Nepreťažujte elektrické náradie.** Najlepšie a najbezpečnejšie budete pracovať v odporúčanom pracovnom rozsahu.
- **Používajte správne elektrické náradie.** Nepoužívajte príliš slabé elektrické náradie pre ťažké práce. Používajte elektrické náradie len k účelom a prácam, na ktoré je určené. Napr. Nepoužívajte ručné okružné píly na pílenie stromov alebo odrezávanie konárov.
- **Používajte ochranné okuliare.** Pri prašných prácach používajte kryt tváre alebo masku.
- **Používajte riadny pracovný odev.** Nenoste voľný odev ani žiadne módné doplnky alebo šperky, môžu byť zachytené pohyblivými časťami elektrického náradia. Pri práci vonku odporúčame používať gumené rukavice a obuv s protišmykovou podrážkou. Ak máte dlhšie vlasy, noste sieťku na vlasy.
- **Nepoužívajte prívodný kábel na iné účely.** Nikdy neprenášajte elektrické náradie za prívodný kábel a ani ho nepoužívajte na vytiahnutie vidlice zo zásuvky. Chráňte prívodný kábel pre teplom, olejom, masntotou a ostrými hranami.
- **Zabezpečte opracovávaný predmet.** Na upínanie predmetov používajte upínacie prvky, svorky alebo

zverák. Je to oveľa bezpečnejšie držanie ako rukou a elektrické náradie môžete pritom ovládať oboma rukami.

- **Dbajte na pevný postoj pri práci.** Vyvarujte sa abnormálneho držania tela. Zaisťte si bezpečný postoj a rovnováhu po celý čas práce.
- **Starostlivo vykonávajte údržbu svojho elektrického náradia.** Udržujte nástroje ostré a čisté. Tieto sú zárukou presnej a bezpečnej práce. Dodržiavajte pokyny na údržbu a výmenu nástrojov. Prístroj udržiavajte v čistote, vetracie otvory čisté a priechodné. Do motora sa nesmú dostať cudzie telieska. Pravidelne kontrolujte prívodný kábel a vidlicu. Ak sú poškodené, nechajte ich neodkladne vymeniť odborníkom. Kontrolujte pravidelne predlžovací kábel a ak je poškodený, nahraďte ho iným. Rukoväti udržiavajte suché a čisté a chráňte ich pred olejom a masntotou.
- **Vytiahnite prívodný kábel zo zásuvky.** Po skončení práce, pre údržbou, pre výmenu nástrojov a príslušenstva všetkého druhu, napr. pílových kotúčov, pílových listov, vrtákov, nožov a pod.
- **Používajte vonkajší predlžovací kábel.** Vo vonkajšom prostredí používajte kábel riadne označený a určený na prácu vonku.
- **Nenechávajte zastrčené žiadne montážne kľúče a kľučky.** Pred zapnutím sa presvedčte, či sú z pohyblivých a rotačných častí elektrického náradia odstránené všetky upevňovacie a nastavovacie kľúče.
- **Zabráňte nemyslenému spusteniu.** Neprenášajte žiadne elektrické náradie zapojené do siete s prstom na vypínači. Presvedčte sa, či pred pripojením do siete je prístroj vypnutý.
- **Budte vždy pozorný.** Venujte pozornosť vždy tomu, čo robíte. Postupujte rozumne. Nepoužívajte elektrické náradie ak ste nesústredení alebo unavení.
- **Zapnite odsávanie prachu.** Ak je prístroj vybavený odsávaním prachu alebo prípojku na pripojenie vonkajšieho odsávania prachu, presvedčte sa, či je pripojené a riadne pracuje.
- **Skontrolujte, či elektrické náradie nie je poškodené.** Pri ďalším použitím dôkladne skontrolujte ochranné kryty a všetky ľahko poškodené časti a posúďte, či sú schopné riadne pracovať a plniť všetky určené funkcie. Skontrolujte všetky pohyblivé časti, ktoré môžu ovplyvniť správnu funkciu elektrického náradia a posúďte, či sú funkčné. Poškodené diely a ochranné kryty musia byť riadne opravené alebo vymenené odborným servisom Black & Decker . Nepoužívajte elektrické náradie, ktoré možno vypínačom vypnúť alebo zapnúť.
- **Upozornenie:** V záujme Vašej vlastnej bezpečnosti



používajte iba príslušenstvo a prídavné zariadenia uvedené v katalógu Black & Decker alebo v návode na obsluhu. Použitie iného príslušenstva než toho, ktoré je odporúčané v katalógu Black & Decker alebo v návode na obsluhu znižuje vašu osobnú bezpečnosť.

- **Prípadnú opravu vyžiadajte u povereného servisu Black & Decker.** Toto elektrické náradie zodpovedá platným bezpečnostným predpisom. Všetky opravy musia byť vykonávané len kvalifikovanými osobami s použitím originálnych náhradných dielov, v opačnom prípade môže dôjsť k ohrozeniu Vašej bezpečnosti.

**Tieto bezpečnostné predpisy dobre uschovajte!**

## DOVOJITÁ IZOLÁCIA



Toto elektrické náradie je úplne odizolované.

To znamená, že dve na sebe nezávislé izolačné vrstvy Vás chránia pred tým, aby ste prišli do styku s kovovými časťami vodiacimi elektrický prúd. Je to dosiahnuté tým, že medzi elektrické a mechanické časti prístroja je umiestnená izolačná batéria. Takto Vám dvojitá izolácia poskytuje extrémnu ochranu pre elektrickým prúdom.

## OPOTREBOVNÉ ELEKTRICKÉ NÁRĎIE K OCHRANĎ ŽIVOTNÉHO PROSTREDIA

Keď príde deň, keď už nebudete môcť svoje elektrické náradie využívať tak intenzívne a bude potrebné ho vymeniť, prosíme myslite na ochranu životného prostredia. Elektrické náradie nepatrí medzi normálny domový odpad, ale materiály v ňom obsiahnuté je nutné zúžitkovať spôsobom chrániacim životné prostredie. O podrobnostiach sa informujte v najbližšom servise Black & Decker.

## OPOTREBOVNÉ ELEKTRICKÉ NÁRĎIE K OCHRANĎ ŽIVOTNÉHO PROSTREDIA



Ak jedného dňa zistíte, že náradie je potrebné vymeniť alebo je nepoužiteľné, myslite na ochranu životného prostredia. Odborný servis Black & Decker prevezme od Vás staré náradie a naľoží s ním takým spôsobom, ktorý chráni životné prostredie.

## ZÁRUKĎ BLĎCK & DECKER - 2 ROKY

Blahoželáme Vám k zakúpeniu tohoto vysoko kvalitného výrobku Black & Decker. Náš záväzok ku kvalite zahŕňa v sebe samozrejme tiež naše služby zákazníkom. Preto ponúkame záručnú dobu ďaleko presahujúcu minimálne požiadavky vyplývajúce zo zákona. Kvalita tohoto prístroja nám umožňuje ponúknuť Vám rozšírenú záručnú dobu v trvaní 24 mesiacov. Ak sa objavia akékoľvek materiálové alebo výrobné chyby v priebehu 24 mesiacov

od zakúpenia prístroja, ručíme za ich bezplatné odstránenie, prípadne, podľa nášho uváženia, bezplatnú výmenu prístroja za nasledujúcich podmienok:

- Prístroj bude dopravený (spolu s originálnym záručným listom Black & Decker.
- A s dokladom o nákupe) do jedného z poverených servisných stredísk.
- Black & Decker, ktoré sú autorizované k vykonávaniu záručných opráv.
- Prístroj bol používaný iba s originálnym príslušenstvom alebo prídavnými zariadeniami značiek Black & Decker, BBW či Piranha, ktoré je vyslovene doporučené ako vhodné na použitie spolu s prístrojmi Black & Decker.
- Prístroj bol používaný a udržiavaný v súlade s návodom na obsluhu.
- Na prístroji nie sú badateľné žiadne príčiny poškodenia spôsobené opotrebovaním, ktoré bolo zavinené nadmerným používaním.
- Motor prístroja nebol preťažovaný a nie sú badateľné žiadne následky poškodenia vonkajšími vplyvmi.
- Do prístroja nebolo zasahované nepovolanou osobou. Osoby povolané tvorí personál poverených servisných stredísk Black & Decker, ktoré sú autorizované k vykonávaniu záručných opráv.

Záruka sa nevzťahuje na spotrebné príslušenstvo (vrtáky, skrutkovacie nástavce, pílové kotúče, hobľovacie nože, brúsne kotúče, pílové listy, brúsny papier a pod.) Naviac servis Black & Decker poskytuje na všetky vykonávané opravy a vymenené náhradné diely ďalšiu servisnú záručnú dobu v trvaní 6 mesiacov.

## NĎŠK POLITIKĎ SLUŽBY ZÁKŤZNIKOM

Spokojnosť zákazníka s výrobkom a servisom je náš najvyšší cieľ. Kedykoľvek budete potrebovať radu či pomoc, obráťte sa s dôverou na náš najbližší servis Black & Decker, kde Vám vyškolený personál poskytne naše služby na najvyššej úrovni.

## ODPORÚĎKNÉ PRÍSLUŠENSTVO

Používajte iba príslušenstvo Black & Decker, aby ste dosiahli optimálny výkon Vášho prístroja.

## TECHNICKÉ ÚĎKJE

Úroveň akustického tlaku náradia je v súlade s predpismi EU. Pri používaní brúsky musíte mať prostriedok na ochranu sluchu.

## POPIS PRÍSTROJK

1. Vypínač
2. Poistka
3. Regulátor zmeny rýchlosti

# SLOVENSKY

4. Kryt pílového listu
5. Vodiaca kladka
6. Päťka píly
7. Vývod prachu
8. Prepínanie smeru prúdu vzduchu
9. Gombík otáčania pílového listu
10. Poistka otáčania pílového listu

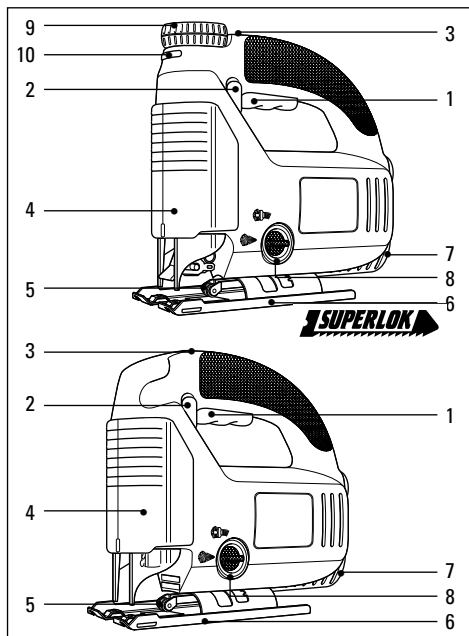

Vaša brúska obsahuje niektoré alebo všetky nasledujúce funkcie. **Poznámka:** Tento návod na obsluhu platí pre viac čísel katalógu v tejto skupine výrobkov. Podrobnosti o Vašom výrobku nájdete na kartónovom obale.

## UPÍNKNIE PÍLOVÉHO LISTU

### Modely s manuálnou výmenou listov (používajte iba listy typu )

Vytiahnite vidlicu priamočiarej píly z elektrickej zásuvky.

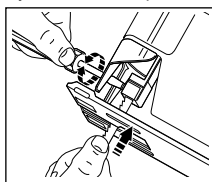

Uvoľnite dve skrutky a nasadte koniec pílového listu čo najhlbšie do úchytu tak, aby zuby smerovali dopredu. Potom skrutky striedavo zľahka pritahujte, aby ste list položili do správnej polohy,

a potom skrutky plne dotiahnite. Ak chcete pílový list vybrať, otočte obe skrutky o jednu otáčku proti smeru hodinových ručičiek.

### Modely s výmenou listov typu Superlok (používajte iba listy typu )

Vytiahnite vidlicu priamočiarej píly z elektrickej zásuvky.

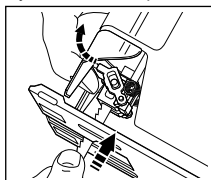

Zdvihnite páčku nahor a nasadte koniec pílového listu čo najhlbšie do úchytu tak, aby zuby smerovali dopredu a list smeroval k zadnej strane úchytu. Uvoľnite páčku a list bude bezpečne zovretý.

Ak chcete pílový list vybrať, páčku opäť zdvihnite.

### Všetky modely

**Poznámka:** Pre dosiahnutie väčšej presnosti rezu dbajte na to, aby sa zadná strana listu dotýkala vodiacej kladky. Viď kapitola "Vodiaca kladka", s pokynmi pre zmenu polohy vodiacej kladky.

### VODIKCK KLKDKK

Pre dosiahnutie lepšej podpory a presnosti pri reze Vaša píla je vybavená vodiacou kladkou. Kladka musí byť nastavená tak, aby sa zadná strana pílového listu pri reze dotýkala kladky.

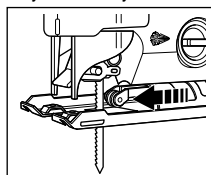

Pri nastavení uvoľnite prednú skrutku na základni pätky. Posuňte kladku dopredu, až sa dotkne zadnej strany listu. Skrutku opäť pritiahnite. Životnosť kladky predĺžite občasným premazávaním

vodiacej kladky kvapkou oleja.

### Iba u pííl s otáčaním pílového listu

**Poznámka:** Ak používate pílu v režime otáčania listu, je potrebné zaistiť voľný pohyb listu zatlačením vodiacej kladky.

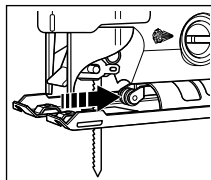

K tomu uvoľnite prednú skrutku na základni pätky, kladku zatiahnite, a potom skrutku opäť pritiahnite.

### POUŽÍVANIE PRIAMOČIAREJ PÍLY

Pílu zapnete stlačením vypínača až na doraz. Uvoľnením tohto vypínača pílu vypnete. Pred zapojením píly do zásuvky presvedčte sa, či je vypínač vo vypnutej polohe. Pre trvalý chod píly stlačte vypínač, stlačte poistku a vypínač uvoľnite. Poistku vypnete stlačením a uvoľnením vypínača. Poistku vypínajte vždy pred odpojením píly zo zásuvky.

## NKSTKVENIE PÄTKY PÍLY PRE REZKNE UHLOV

Pätku píly je možné na oboch stranách nastaviť pod uhlom až 45°. Najprv vyťahnite vidlicu z elektrickej zásuvky.

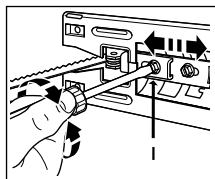

Zdvihnite alebo odstráňte kryt píly a uvoľnite skrutkovačom obe skrutky na pätku píly. Posuňte pätku mierne dozadu a nastavte požadovaný uhol podľa stupnice, alebo posuňte pätku dopredu do pevných zarážok označujúcich 0°, 15°, 30° alebo 45°. Polohu zaistíte dotiahnutím skrutiek. I keď stupnica a zarážky sú dostatočne presné pre väčšinu prác, pre veľmi presné rezanie uhlov sa

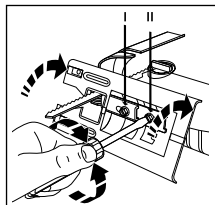

odporúča k nastaveniu pätky použiť uhlomer.

K opätovnému nastaveniu pätky pre kolmý rez uvoľnite skrutky a posuňte pätku tak, aby bola voči listu pod uhlom zhruba 90°, a potom zľahka tlačte pätku dopredu a znovu skrutky dotiahnite. V prípade potreby znovu nastavte vodiacu kladku s použitím iba prednej skrutky.

## ODFUKOVKNIE PRKCHU

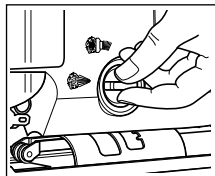

Pre lepšiu viditeľnosť pri rezaní je píla vybavená zariadením, ktoré odfukuje prach z povrchu rezaného materiálu. Ak chcete toto zariadenie použiť, zdvihnite alebo odstráňte kryt a

presvedčte sa, či prepínač ovládania odfukovača smeruje k symbolu .

## ODŠÁVKNIE PRKCHU

S pílou sa dodáva hadicový adaptér (súčasť príslušenstva), ktorý je možné nasadiť na väčšinu prenosných vysávačov.

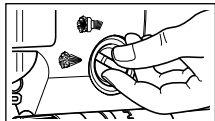

Ak chcete používať toto zariadenie, zasuňte adaptér do vývodu na zadnej časti píly a nasadte hadicu vysávača do adaptéra alebo na adaptér podľa priemeru hadice. Kryt píly musí byť nasadený a smerovať dole a prepínač ovládania odfukovača musí

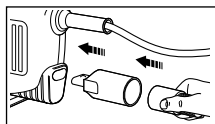

smerovať k symbolu .

## ELEKTRONICKÁ REGULÁCIK RÝCHLOSTI

### Iba u elektronických modelov

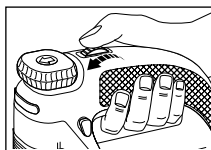

Elektronický regulátor zmeny rýchlosti sa používa na programovanie požadovanej rýchlosti rezu vzhľadom na spracovávaný materiál.

Správnú rýchlosť u jednotlivých materiálov je možné nájsť v nasledujúcej tabuľke.

Materiál	Elektronická regulácia rýchlosti
----------	----------------------------------

Drevo	6 - max.
Kov	2 - 3
Hliník	3 - 5
PVC	3 - 4
Keramika	3 - 5

**Poznámka:** Ak ste používali pílu po dlhší čas pri nastavenej rýchlosti 1-4, nechajte ju bežať 3 minúty naprázdno pri maximálnej rýchlosti, aby ste pomohli jej ochladeniu.

## OTÁČKNIE PÍLOVÉHO LISTU

### Iba u píľ s otáčaním listu

Pred použitím nezabudnite zatahnuť vodiacu kladku a presvedčte sa, či je pätko v prednej polohe.

Otáčanie pílového listu Vám umožní maximálnu kontrolu pri rezaní zložitých línií rezu.

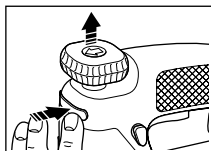

Keď stlačíte poistku na prednej strane píly, následne vyskočí gombík otáčania listu. Gombík úplne vyťahnite. Píla je teraz pripravená pre režim otáčania listu. Jednou rukou vedte pílu a otáčaním gombíka vedte list podľa línie rezu.

Pílový list sa otáča o plných 360°.

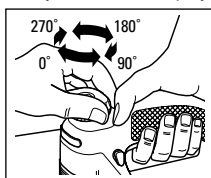

Orientáciu pílového listu je možné zablokovať v ktorejkoľvek zo štyroch polôh - 0°, 90°, 180° a 270° - ktoré umožňujú priame rezy na ťažko prístupných miestach.

Pre zablokovanie listu v jednej z týchto štyroch polôh stlačte poistku na prednej strane píly a zatlačte gombík dole. Keď poistku uvoľníte, píla je zablokovaná v tejto polohe. Pre uvoľnenie stlačte poistku na prednej strane píly. Pri rezaní priamych rezov stlačte poistku na prednej strane píly, stlačte gombík smerom dole a posuňte vodiacu kladku tak, aby sa dotýkala zadnej strany listu.

# SLOVENSKY

## ODPORÚČKIE K PRÁCI

### Rezanie laminátov

Pilové listy režu len pri pohybe nahor, takže akékoľvek rozštiepené okraje sa objavujú na prednej strane materiálu, ktorá je najbližšie k pätko píly. Pri rezaní tenkého dreva alebo plastových laminátov používajte pilové listy s jemnými zubami a režete zo zadnej strany materiálu. Aby ste znížili riziko rozštiepených okrajov plastového laminátu, podložte obe strany laminátu drevenou alebo drevotrieskovou doskou a režete všetky vrstvy naraz. Vždy si zvolte vhodný pilový list.

### Rezanie výrezov

Pilový list je možné ponoriť priamo do povrchu dreva bez predvrtania otvoru, čím sa eliminuje postup vrtania. Najprv si odmerajte a zreteľne označte plochu, ktorá sa má rezať. Potom nakloňte pílu dopredu tak, aby zaoblené okraje pätky spočívali na pracovnej ploche, pričom list sa tejto plochy nedotýka. Zapnite pílu a nakláňajte ju tak, aby pohybujúci sa list bol priamo nad zvoleným bodom ponorenia. Potom pomaly dávajte zadnú stranu pätky na pracovnú plochu a udržujte pevný výkyvný tlak na okraje pätky, pričom pilový list je presne nad požadovanou líniou. Nepohybujte pílu dopredu pozdĺž línie rezu, dokiaľ list nie je úplne ponorený do materiálu a pätko pevne neleží na jeho povrchu.

### Rezanie kovu

Priamočiaru pílu môžete používať na rezanie tenkých železných plechov a neželezných kovov, ako je meď, mosadz, hliník atď.

Pri rezaní tenkých plechov sa doporučuje podložiť materiál výstužnou doskou z mäkkého dreva alebo preglejky, čo Vám umožní dosiahnuť čistý rez bez vibrácií a bez rizika natrhnutia kovu. Kov i drevenú podložku potom režete súčasne. Netlačte pilový list na kov, lebo sa tým znižuje životnosť listu a môže dôjsť k poškodeniu motora. Rezanie tenkého plechu trvá dlhšie ako rezanie i relatívne hrubého kusa dreva, a preto nepodliehajte pokušeniu urýchliť tento postup tlačením na pílu. Pred začiatkom rezania kovu natrite predpokladanú líniu rezu tenkou vrstvou oleja. Vždy si zvolte vhodný pilový list.

### Čistenie

Vytiahnite vidlicu priamočiarej píly z elektrickej zásuvky. Na čistenie priamočiarej píly používajte iba jemné mydlo a mierne navlhčenú handričku. Mnohé domáce čistiace prostriedky obsahujú chemikálie, ktoré by mohli plast vážne poškodiť. Nepoužívajte ani benzín, terpentín, riedidlá lakov či farieb alebo podobné výrobky. Žiadna kvapalina sa nesmie dostať do priamočiarej píly a žiadnu časť nástroja nikdy neponárajte do kvapaliny.

## OZNÁMENIE O ZHODE S NORMAMI EÚ

Týmto oznamujeme, že elektrické náradie Black & Decker **KS638SE, KS635S, KS634S, KS633E, KS632E, KS631, KS630, KS629** zodpovedá normám 89/392/EEC, 89/336/EEC, EN55014, 73/23/EEC, EN55104, EN50144, EN61000

Lpa (akustický tlak) 96dB (A)

Lwa (akustický výkon) 88dB (A)

Stála efektívna hodnota zrýchlenia 2,5m/s<sup>2</sup>



Brian Cooke - technický námestník  
Black & Decker, Spennymoor, County Durham  
DL16 6JG United Kingdom

Firma Black & Decker sa neustále usiluje o zdokonaľovanie tohto výrobku, a preto si vyhradzuje právo zmeniť jeho špecifikácie bez predchádzajúceho upozornenia.

**CSTN 97** <sup>101</sup> 

KS629

KS630

TYP.  
1

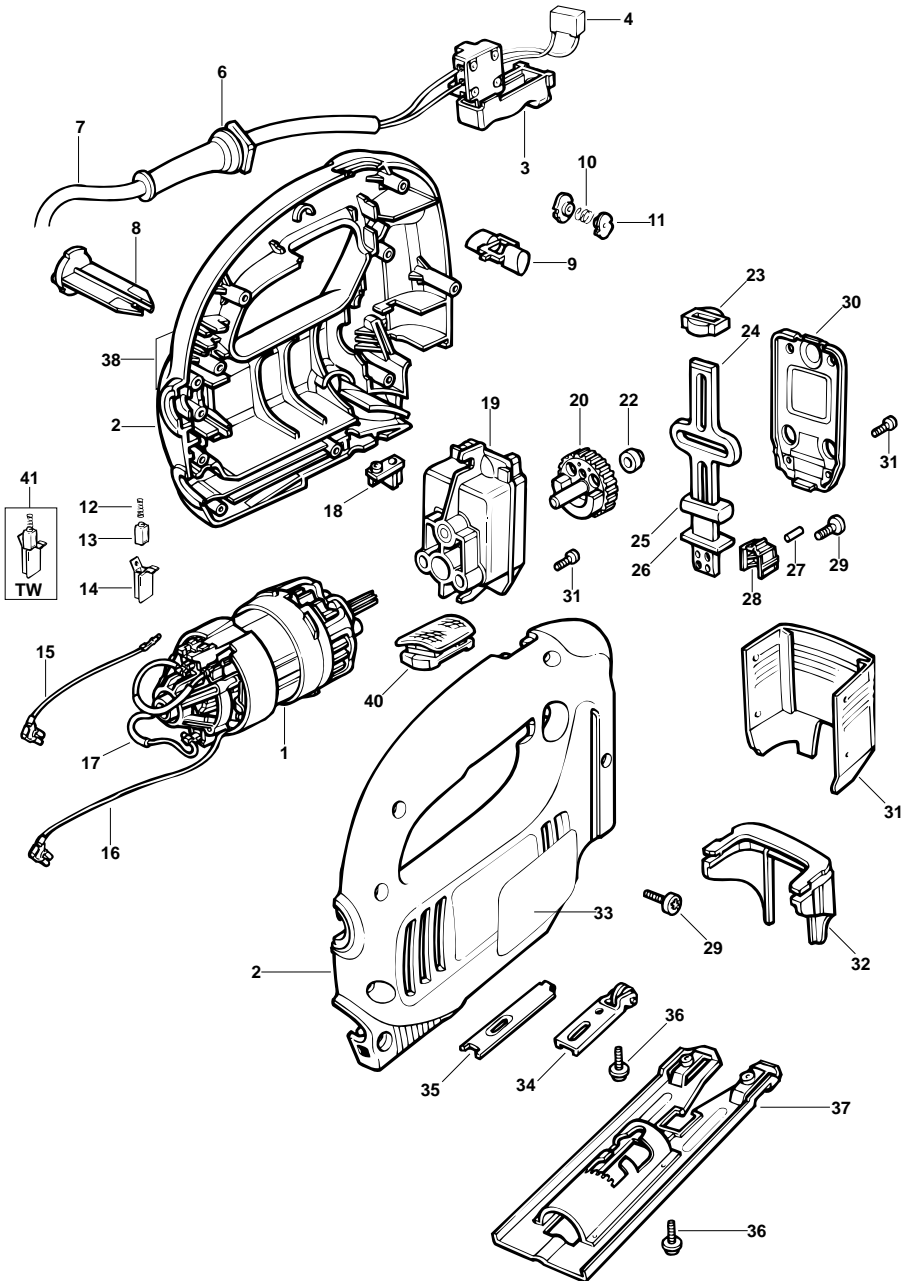

# KS631 - KS633E

TYP.

1

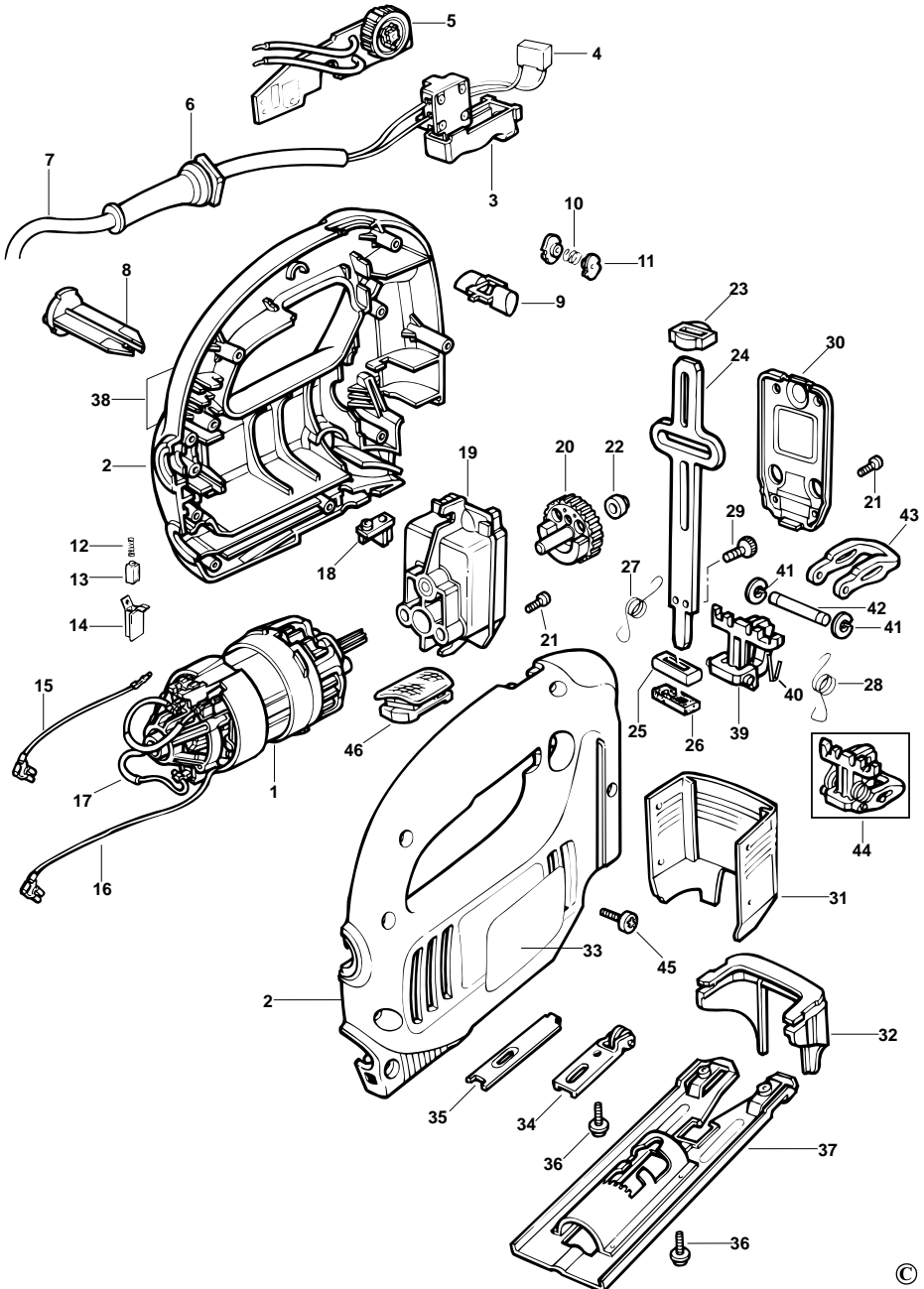



- 
- GB WkRRkNTY CkRD • D GkRkNTIEKkRTE • CZ ZÁRUČNÍ LIST
  - H JÓTÁLLÁSI JEGY • LT GkRkNTINIS TkLONkS • LV GkRkNTIJkS TkLONS
  - PL KkRtK GwKrkNCYJnk • RUS ГАРАНТИЙНЫЙ ТАЛОН • SK ZÁRUČNÝ LIST
- 

24

- GB month • D Monate • CZ měsíců • H hónap • LT mėnesiai
- LV mēneši • PL miesiące • RUS месяца • SK mesiakov

---

GB	Serial No.	Date of sale	Selling stamp/signature
D	Seriennummer	Verkaufsdatum	Stempel/Unterschrift
CZ	Výrobní kód	Datum prodeje	Razítko prodejny/podpis
H	Gyári szám	A vásárlás napja	Pecset helye/aláírás
LT	Serijos numeris	Pardavimo data	Pardavėjo antspaudas/parašas
LV	Sērija numurs	Pārdošanas datums	Pārdevēja zīmogs/paraksts
PL	Numer seryjny	Data sprzedaży	Stempel/podpis
RUS	Серийный номер	Дата продажи	Печать торговой организации/Подпись
SK	Číslo série	Dátum predaja	Pečiatka predajne/podpis

**GB**

Service address - England  
210 Bath Road, Slough  
Berkshire SL1 3YD UK  
Tel.: 01753 511234  
Fax: 01753 551155

**D**

Service-Adresse - Deutschland  
Richard-Klinger-Straße  
65510 Idstein  
Tel.: 06126 210  
Fax: 06126 21601

**CZ**

Adresy servisu  
Band Servis, Klášterského 2  
CZ-14300 Praha 4  
Tel.: 02-4021230  
Fax: 02-4021231

**CZ**

Band Servis  
K. Pasekám 4440  
CZ-76001 Zlín  
Tel.: 067-44898/46841  
Fax: 067-44733

**H**

Márkaszervíz: Rotel Kft.  
1163 Budapest  
(Sashalom) Thököly út 16.  
Tel.: 1-403-2260  
Fax: 1-404-0014

**LT**

Remonto dirbtuvių adresas  
Black & Decker  
Žirmūnų 139a, 2012 Vilnius  
Tel.: 73-7359  
Fax: 73-7473

**LV**

Servisa adrese  
S.I.A. Baltija "4x4", Brīvības 21/3,  
LV - 1050 Rīga  
Tel.: 371-7334098, 7334302, 7334246  
Fax: 371-7334364

**PL**

Adres serwisu centralnego  
ERPATECH, ul. OBOZOWA 61  
01-418 Warszawa  
Tel./fax: 022-363342  
Fax: 022-363352

**RUS**

Адреса сервисных центров  
В.О. "Мосфильм", 129226, г. Москва,  
ул. Сергея Эйзенштейна, дом 8  
ст. метро "ВДНХ"  
тел. (095) 181-61-02

**RUS**

ООО "Северо-Западная  
Сервисная станция"  
199053, г. Санкт - Петербург, В.О.,  
Съездовская линия, дом 29,  
ст. метро "Василеостровская"  
тел. (812) 213-36-47  
факс (812) 327-46-08

**RUS**

UA ЭСКО  
Украина 252039, Киев  
ул. Изюмская, д. 5  
тел. (00380) 44 269 4883

**SK**

Adresa servisu  
Band Service, Paulinska ul. 22  
SK-91701 Trnava  
Tel.: 0805/511063

**GB** Documentation of the warranty repair • **D** Dokumentation der Garantiereparatur  
• **CZ** Dokumentace záruční opravy • **H** A garanciális javítás dokumentálása • **LT** Garantinių  
remontų dukumentacija • **LV** Garantijas remonta dokumentācija • **PL** Przebieg napraw  
gwarancyjna • **RUS** Сведения о гарантийном ремонте • **SK** Záznamy o záručných opravách

GB	No.	Date of receipt for repair	Date of repair	Repair order no.	Defect	Stamp/Signature
D	Nr.	Annahmedatum	Reparaturdatum	Auftragsnummer	Defekt	Stempel/Unterschrift
CZ	Číslo	Datum příjmu	Datum opravy	Číslo zakázky	Závada	Razítko/Podpis
H	Sorszám	Bejelentés időpontja	Javítási időpont	Javítási munkalapszám	Hiba jelleg oka	Pecset/Aláírás
	Jótállás új határideje					
LT	Nr.	Registracijos data	Remonto data	Remonto Nr.	Defektas	Antspaudas/Parašas
LV	N.p.k.	Pienemšanas datums	Remonta datums	Remonta dokumenta numurs	Defekti	Zīmogs/Paraksts
PL	Nr.	Data zgłoszenia	Data naprawy	Nr. zlecenia	Przebieg naprawy	Stempel/Podpis
RUS	№	Дата поступления	Дата выполнения ремонта	Номер заказа	Неисправность	Печать/Подпись
SK	Číslo dodávky	Dátum nahlásenia	Dátum opravy	Číslo objednávky	Popis poruchy	Pečiatka/Podpis