

# BLACK+ DECKER®

## 取扱説明書

### 18V コードレス パワーカットヘッジトリマー

### GTC18502PC / GTC18504PC / GTC1850PCB

(2.0Ah リチウムバッテリー付) (4.0Ah リチウムバッテリー付) (バッテリー・充電器なし)

▶安全上のご注意

P2~P3

▶使う前に

P4~P7

▶使い方

P8

▶作業中のヒント

P9

▶その他の情報

P10~P11

▶仕様/能力

P12

▶保証書

P15~P16

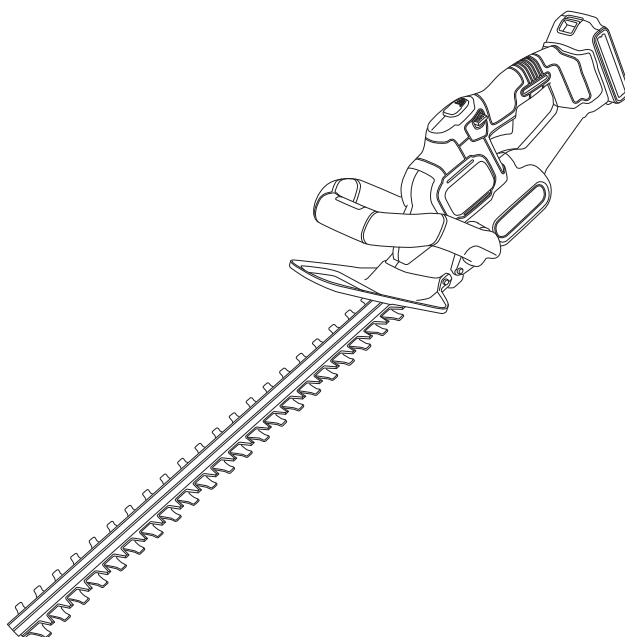

このたびはブラック・アンド・デッカー「18V コードレス パワーカットヘッジトリマー」をお買い上げいただき、誠にありがとうございます。ご使用になる前に、この取扱説明書をよくお読みになり正しくご使用ください。

この取扱説明書は、必ず保管してください。

NA640857

## 安全上のご注意

正しくお使いいただく為に、ご使用前に必ずこの取扱説明書にある指示事項を全てお読みください。

お読みになった後は、いつでも見られるように必ず保管してください。

この取扱説明書は、電動工具をお取扱いの際に、火災や感電、けがなどの事故を未然に防ぐため、必ずお守りいただくことを、説明しています。

表示内容を無視して誤った使い方をした時に生じる危害や損害の程度を、次の表示マークで区分し、説明しています。



### 警告

この表示の欄は、「死亡または重傷などを負う可能性が想定される」内容です。



### 注意

この表示の欄は、「障害を負う危険性または物的損害のみが発生する可能性が想定される」内容です。



このような絵表示は、気をつけていただきたい「注意喚起」の内容です。



## 警告

### ・バッテリーの充電は、専用充電器を使う。

指定機器以外の充電はしないでください。  
破裂して傷害や損傷を及ぼすおそれがあります。

### ・バッテリーの端子間を絶対にショートさせない。

バッテリーの端子部に金属物を接触させないでください。  
発煙、発火、破裂等のおそれがあります。

### ・バッテリー／充電器を分解、加工、火中投入などをしない。

液もれ・発熱・発火・破裂につながります。  
充電器は修理できる構造とはなっていません。  
漏れ出した液体が皮膚に触れた場合は：  
石鹸と水で直ちに洗い落としてください。  
バッテリー液が目に入った場合は、きれいな水で少なくとも10分間洗い流してから、医師の診察を受けてください。

### ・バッテリー／本体を高温になるところに放置しない。

液漏れ・発熱・発火・破裂・変形につながります。

### ・充電器は交流100ボルト以外では使わない。

昇圧器などのトランス類を使用したり、直流電源やエンジン発電機を使用したりすることはしないでください。  
異常に発熱し、火災のおそれがあります。

### ・周囲温度が5℃以下、あるいは35℃以上のときは充電しない。

破裂や火災のおそれがあります。

### ・充電器、バッテリーが損傷した場合には使用しない。

火災・感電につながります。

### ・雨中や湿った場所など本体内部に水が入りやすい環境では使用しない。

湿気はモーターなどの電気絶縁を低下させ、感電事故につながるおそれがあります。

### ・専用のバッテリーでのみ本製品を使う。

他社製のバッテリーでの本製品のご使用は、火災を引き起こす危険性があります。

### ・危険物のまわりでは決して作業しない。

スイッチのオン・オフ時にスパーク（火花）が発生しますので、引火性の液体やガスのある場所の近くで作業しないでください。

### ・保護メガネや他の保護器具を使用する。

飛散する粉じんから目を守るために保護メガネを必ず着用してください。粉じんが多量に出る作業では、防塵マスクを併用してください。作業環境によっては耳栓、ヘルメット、手袋、安全靴の使用も必要です。

### ・スイッチがオンできない、あるいはオフができない場合は、使用を中止する。

スイッチの故障した電動工具は、不意に刃物類が作動し、重大な事故を引き起こす恐れがあります。

### ・加工材はしっかりと固定する。

クランプや万力などで加工材を固定してください。電動工具は両手で保持し、安全な作業を行ってください。

### ・指定の付属品、アタッチメントを使用する。

使用を推奨していない付属品やアタッチメントの使用は危険をともなうことがあります。

### ・次の場合は、必ずスイッチを切り、バッテリーを本体から外す。

- ①お手入れや点検。
- ②刃物やビット類の交換。
- ③その他危険が予想される場合。

**・常に注意して作業を行う。**

電動工具を使用する際、取扱方法、作業の手順、周囲の状況などに十分注意し作業に集中してください。疲労時や飲酒、薬の服用時などには決して作業をしないでください。作業時の集中力の欠如は重大な事故を引き起こす原因となります。

**・ご使用の前に、損傷部品を点検する。**

本体やその他の部品に損傷がないか点検してください。また正しく動作するか、所定の機能が発揮されることを確認してください。



## 注意

**・お手入れの際や長期間使わないときは、安全のため必ず電源プラグを抜く。**

感電や火災のおそれがあります。

**・充電器は屋内のみで使用する。**

充電器を濡れた場所や、ちらかった場所では使用しないでください。

特に水まわりでの使用や、水の中に浸けたりしないでください。感電のおそれがあります。

**・明るく清潔で、安全な場所で作業する。**

散らかった作業場や作業台での作業は事故の原因となります。

**・適切な服装で作業する。**

そで口の開いた服装や宝石類を身に付けて作業しないでください。

電動工具の駆動部分に巻き込まれるおそれがあります。屋外で作業をする際には、滑り止めのついた履き物を着用することをお勧めします。必要に応じて、作業帽をかぶってください。

**・使用していない電動工具は、安全な場所に保管する。**

お子様や初心者の方の手が届かないところに保管してください。

電動工具はお子様や初心者の方には大変危険なものです。

**・電動工具に無理な力をかけない。**

電動工具は、機械本来の用途や負荷状態の限度内でご利用いただくのが基本です。

また、適した速度で使用するによって、仕上がりの良い安全な作業ができます。

**・充電器の電源コードを乱暴に扱わない。**

①コードの部分をもって充電器をぶら下げて持ち運んだり、コンセントから外す際にコードを引っばったりしないでください。

②コードを熱いものや油、薬品類に接触させたり、鋭利なものでキズをつけないように注意してください。感電やショート等のおそれがあります。

万一、誤ってコードが損傷した場合は、その箇所に手を触れず直ちにスイッチを切り電源プラグをコンセントから抜いてください。キズついたコードは火災を引き起こす危険性があります。

**・電動工具を駆動させたまま、台や床などに放置しない。**

けがの原因となります。

**・調節用キー、レンチなどは、使用時以外は必ず取り外す。**

スイッチオンする前に、調節に用いたキーやレンチなどの工具類が全て取り外されているかどうか、常に確認してください。

**・作業にあった電動工具を使用する。**

指定された用途以外には、ご使用にならないでください。

**・無理な姿勢で作業をしない。**

常に足場を安定させ、バランスを保つようにしてください。

無理な姿勢は、思わぬ事故を引き起こす原因となります。

**・使用後は常に手入れをする。**

ハンドル部や握り部は常に乾かしてきれいな状態を保ち、油やグリースが付かないようにしてください。



**・電動工具・バッテリー・充電器のラベルには、下記のマークが含まれることがあります。**

V	電圧
— —	直流
回	二重絶縁
⚠	注意
No	無負荷状態での回転数
○○○○min <sup>-1</sup>	1分毎の回転数

**・電動工具と刃物類は、こまめに手入れをする。**

安全で効率のよい作業をするために、刃物類はよく手入れをし、シャープな状態を保ってください。

誤って充電器の電源コードを破損した場合は、その箇所に手を触れず直ちにスイッチを切り電源プラグをコンセントから抜いてください。傷ついたコードは火災を引き起こす危険性があります。ブラック・アンド・デッカーで修理してください。



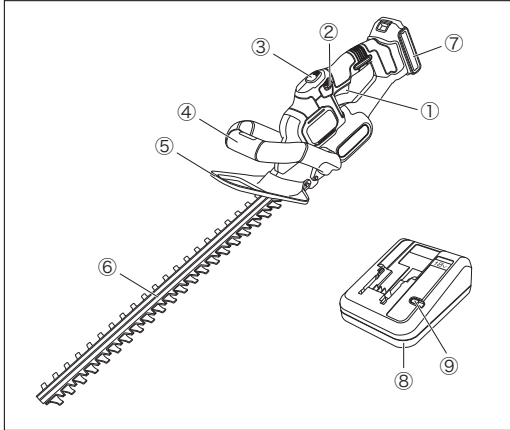

## 使う前に

製品をご確認ください  
各部の名称

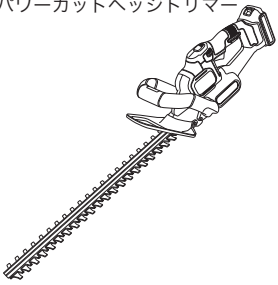

- ①トリガースイッチ
  - ②安全ロックボタン
  - ③パワーカットボタン
  - ④ハンドルスイッチ
  - ⑤ハンドカバー
  - ⑥ブレード (刃)
  - ⑦バッテリー
  - ⑧充電器
  - ⑨充電ランプ
- 緑点灯：充電完了  
緑点滅：充電中  
赤点滅 (---)：バッテリー不良  
赤点滅 (---)：高温/低温待機

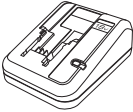
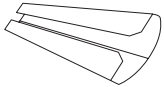
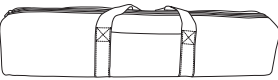
GTC18502PC / GTC18504PC / GTC1850PCBには  
以下の製品が含まれています。

部 品 名	入 数	部 品 名	入 数	
18V コードレス パワーカットヘッジトリマー 	1	18V 2.0Ah リチウム バッテリー (BL2018) 	GTC18502PC	1
			GTC18504PC	0
			GTC1850PCB (本体のみ)	0*
		18V 4.0Ah リチウム バッテリー (BL4018) 	GTC18502PC	0
			GTC18504PC	1
			GTC1850PCB (本体のみ)	0*
ブレード (刃) ※本体に装着済み	1	充電器 	GTC18502PC	1
ブレード カバー 	1		GTC18504PC	1
			GTC1850PCB (本体のみ)	0*
収納バック 	1	保護メガネ 	1	

\*GTC1850PCBにはバッテリーおよび充電器は付属しません。

別途、バッテリー (BL2018・BL4018)、充電器 (LC1418N) をご購入いただくか、弊社の18Vリチウムイオンバッテリーシリーズに付属しているバッテリーと充電器をご使用ください。

## 充電の手順

### ◆充電のしかた

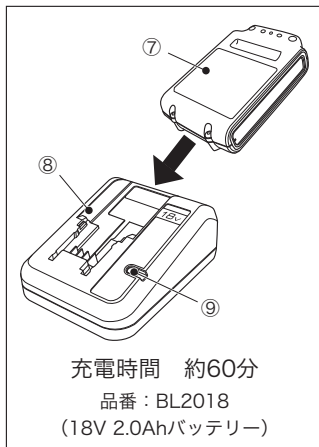

- (1) 充電器 (8) の電源プラグをコンセントに差し込んでください。
- (2) バッテリー (7) を充電器の差し込み口に差し込んでください。自動的に充電を開始します。
- (3) バッテリーを充電器の矢印の方向に奥までしっかり差し込むと充電器上の充電ランプ (9) が緑色に点滅します。これは、「充電中」を意味します。充電が完了すると、充電ランプが緑色に点灯します。バッテリーを差し込み口から抜くと充電ランプは消灯します。

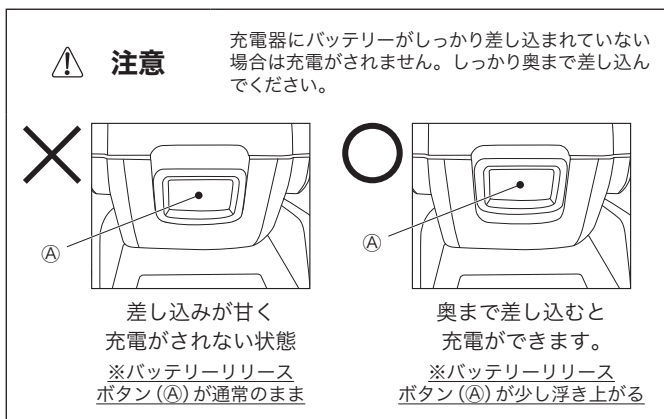

### ◆保管方法・ご使用前の注意事項

- ・工場からの出荷時点では、バッテリーは十分に充電されていませんので、ご使用前に充電を十分にしてください。
- ・コンセントから充電器のプラグを抜いた状態で、バッテリーを充電器に載せた状態で放置すると、バッテリーに不具合が生じる場合がございます。収納の際は、バッテリーを充電器から外してください。
- ・長期間ご使用にならない場合、バッテリーは充電してから保管することをおすすめします。
- ・バッテリーの劣化を避けるため、バッテリーを定期的に使用するか、充電を行ってください。空のバッテリーは1週間以内に充電を行ってください。

### ◆充電時間

- ・通常の使用後の場合は約60分でフル充電されます。工場からの出荷時点では、バッテリーは十分に充電されていませんので、ご使用前に充電を十分にしてください。
- ・コンセントから充電器のプラグを抜いた状態で、バッテリーを充電器に差し込んだ状態で放置すると、バッテリーに不具合が生じることがあります。収納の際は、バッテリーを充電器から外してください。

### ◆バッテリー温度探知機能 (バッテリーの温度トラブル)

- ・使用直後の高温なバッテリーや、低温な場所で保管されていたバッテリーを充電器に差し込んだ場合、充電は行われません。このとき、充電ランプが赤色に点滅してお知らせします。その際の点灯は長い点灯と短い点灯を交互に繰り返すように起こります。適正温度範囲以外での充電によるバッテリーの損傷を防止するためであり、バッテリーの温度が適正範囲内になれば、自動的に充電を開始します。この場合、バッテリーを充電器に差し込んだまましばらく放置してください。

### ◆不良バッテリー探知機能

- (1) 何らかの故障が発生したバッテリーを充電器に差し込んだ場合、充電ランプが赤色に等間隔に点滅してお知らせします。
- (2) この場合、バッテリーを一旦充電器から外し、もう一度差し込んでください。

- (3) 2、3回繰り返しても充電ランプが赤く点滅する場合、異なるバッテリーを充電器に差し込み充電器が故障しているか確認してください。
- (4) 長い間使用していない、又は初めて使用するバッテリーは、充電ランプが赤く点滅する場合がありますが、そのまましばらく差し込んでおくと、赤い点滅から緑の点滅に変わり、充電が開始されます。この場合は不良ではありません。
- (5) 故障したバッテリーは、お買い求めの販売店にお持ちください。

#### ◆充電がうまく行われなときは

- (1) 電源コンセントに電灯などの他の電気器具を接続して、電流が流れているかを調べる。
- (2) 電源コンセントが、壁の電源スイッチと連動しているか確認する。
- (3) 周囲温度が+5℃以上、および+40℃以下の環境下で充電を行ったか確かめる。
- (4) バッテリーおよび充電器の温度が+5℃以上、および+45℃以下か確かめる。
- (5) それでも充電されないときには、お買い上げの販売店にお買い上げの際のレシートなどと一緒にご持参の上、ご相談ください。



#### 充電上の注意事項

- ・充電中、充電器とバッテリーは触れると熱を感じます。これは正常な状態であって、問題はありません。
- ・作業中に本製品の作業量がおちてきた場合、バッテリーを再充電してください。バッテリーの力が弱くなった状態で作業を続けしないでください。
- ・連続して充電する際は、充電器が著しく熱くなっていないか確認してください。著しく熱く感じられる場合は、温度が下がったことを確認した上でご使用ください。



#### 注意 ヘッジトリマーに関する安全上の追加事項

- ・使用中は、本体や刃に顔や手を近づけないでください。けがの原因となります。
- ・使用する前に、近くに人がいないことを必ず確認してください。また、使用中は人を近づけないでください。けがの原因となります。
- ・本製品を雨や水でぬらさないでください。雨中での作業は行わないでください。感電したり、バッテリーが発煙・発火・破裂のおそれがあります。
- ・取扱説明書の記載されている用途、または能力以上の作業に使用しないでください。発煙・発火など思わぬ事故の原因になります。
- ・使用中に本製品の動きが悪くなったり、異常音が出たときは、直ちにトリガースイッチをオフにしてください。使用を中止し、お買い上げの販売店に点検を依頼してください。そのまま使用を続けると、事故の原因となります。
- ・誤って落としたり、ぶつけたりしたときは、本体や刃に破損や亀裂、変形がないことをよく点検してください。破損や亀裂、変形があると、事故の原因となります。
- ・ラッカー、ペイント、ベンジン、シンナー、ガソリン、可燃性ガス、接着剤などのある場所では充電しないでください。爆発や火災のおそれがあります。
- ・安全ロックボタンを押し込んだ状態で固定しないでください。安全ロック機構が働かず、けがの原因となります。
- ・熱源の近くや、直射日光のあたる場所に放置しないでください。バッテリーが発煙・発火・破損するおそれがあります。
- ・使用中は本体を確実に保持してください。確実に保持しないと、けがの原因となります。
- ・作業中は、保護メガネを着用してください。
- ・刃に雑草などがかみ込んだ場合など、刃のお手入れをする場合は必ずトリガースイッチをオフにしてください。けがの原因となります。
- ・持ち運びや保管の際は必ずバッテリーを外し、ブレードカバーを取り付けてください。けがの原因となります。
- ・子供を近づけないでください。
- ・刃の動きが完全に止まるまで、本体を下に置かないようにしてください。
- ・作業中に、刃に触ったり、無理に刃を止めようとししないでください。

## 組み立ての手順

### ◆バッテリーの取り付け/取り外し

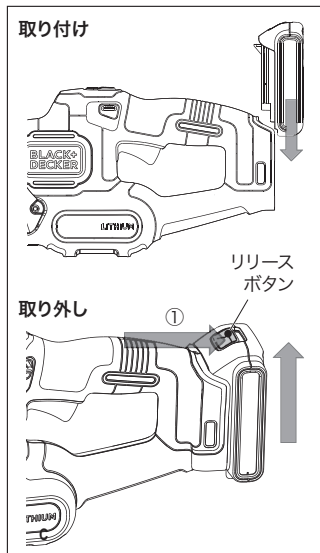

- (1) 図のように、カチッと音がするまでバッテリーを本体に差し込んでください。  
バッテリーを取り外すときは、リリースボタンを左図①の矢印方向へ押し下げながらバッテリーを本体から引き抜いてください。

## 使い方



作業者以外の人やペットなどが十分に離れていることを確認してください。

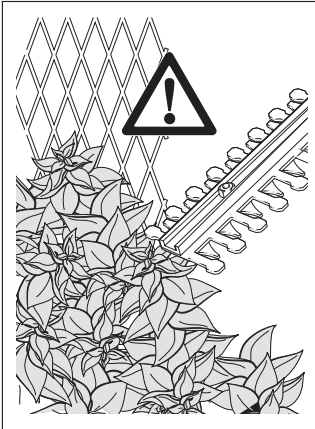

ご使用前に、刈り込む場所に障害物が無いか必ず確かめてください。



作業前、ブレードに異常がないか必ず確かめてください。



作業中は保護メガネを着用してください。



作業中、負荷がかかり異音が生じたら作業を一旦中止し、刈り込み場所を変えてから作業を再開してください。

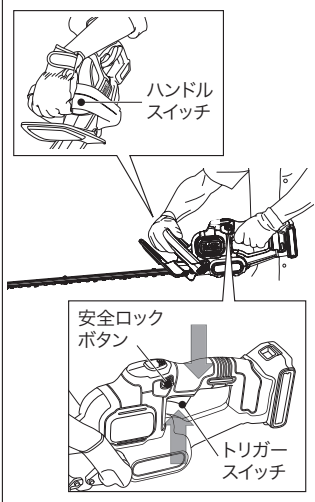

- (1) 図のように両手で本体を保持します。
- (2) ハンドルスイッチをにぎり、親指で安全ロックボタンを引き下げながら、トリガースイッチを引き込むと、刃が上下に動きます。刃が上下に動いている事を確認し、剪定したい場所へ本体の刃を持っていき作業してください。(刃が作動してから作業を始めてください。)  
トリガースイッチを引き込んだ後は、安全ロックボタンから親指を離してください。
- (3) オフにする時は、トリガースイッチから指を離してください。

\* 本製品は、安全のため二重スイッチ方式となっております。



トリガースイッチを引くだけでは動きません。  
ハンドルスイッチを握るだけでは動きません。

安全ロックボタンを押し込んだ状態で固定しないでください。

### ◆パワーカットボタンの使い方

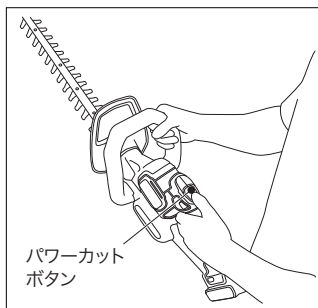

小枝や葉がブレードにかみ込んだ場合、安全装置が動き、ブレードが停止する場合があります。その際は、再度トリガースイッチとハンドルスイッチを握り、パワーカットボタンを押してください。ボタンを押すと、ブレードがゆっくり動き、かたく切りにくい枝などを切るのに便利です。  
パワーカットボタンを離すと、通常に戻ります。  
15秒以上押し続けると、ブレードは一旦停止します。一度ボタンを離してから再度ボタンを押すとまたブレードがゆっくり動きます。



### 注意

通常の刈り込み作業時に、パワーカットボタンを使用しないでください。



## 作業中のヒント



### 警告

使用するときには、本製品の刃に顔や手を近づけないでください。



### 注意

炎天下での作業はできるかぎり避けてください。やむを得ず作業する場合は、暑さ対策をし、体調に十分注意してください。

図1

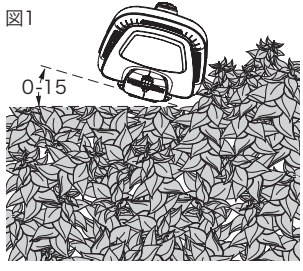

本体は、図1のように少し傾けながら、ゆっくり横に動かしてください。

- ・直径の太い枝を切る場合は、ブレードを枝に差し込むようにすると、最大直径18mmまでの枝を刈り込むことができます。



作業中、負荷がかかり異音が生じたら作業を一旦中止し、刈り込み場所を変えてから作業を再開してください。

図2

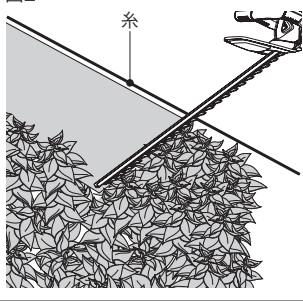

- ・上面を刈る際は、生垣の端から端まで刈り込みたい高さに糸を張り、その糸の上に沿って刃を動かすときれいに仕上がります。(図2)

図3

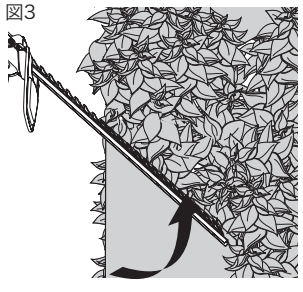

- ・側面を刈る際は、本体を下から上に向かって移動させると、きれいに刈り込むことができます。(図3)



### 保管時の注意事項

- ・壁にかける際は、トリガースイッチにかからないようにしてください。
- ・腐食防止のため、化学肥料や農薬の近くには、置かないでください。
- ・持ち運びや保管の際は必ずバッテリーを本体から外し、ブレードカバーを取り付けてください。

## その他の情報

## メンテナンス

製品の掃除には、から拭き、水またはぬるま湯でうすめた中性洗剤を湿らせた布で表面を拭いてください。テレピン油、ペイント用シンナー等の薬品は使用しないでください。製品内部に液体が入らないように、また製品本体を液体に浸けないように十分注意してください。

## バッテリーと環境



Li-Ion

リチウム電池は  
リサイクルへ

本製品に使用しているバッテリーはリサイクル可能な貴重な資源です。バッテリーや製品の廃棄の際には、下記の手順に従いリサイクルにご協力ください。

- (1) バッテリーは動かなくなるまで使いきってください（バッテリーには寿命があります）。
- (2) 動かなくなったバッテリーは、充電式電池リサイクル協力店またはブラック・アンド・デッカーにお持ち込みください。  
(充電式電池リサイクル協力店はJBRCのホームページより検索ください。  
<https://www.jbrc.com/recycle/kensaku.html>)



使用済みバッテリーを分解しないでください。

## アクセサリ

本製品の付属品はブラック・アンド・デッカーや各販売店にて販売しております。付属品についてのお問い合わせは、ブラック・アンド・デッカーまでご連絡ください。



付属品一覧は弊社  
WEBカタログから  
ご確認ください。

## お問合せとFAQ

本製品のお問合せとFAQは弊社ホームページよりご確認いただけます。下記のQRコードよりアクセスし、ご都合の良い方法でお問合わせください。

お問い合わせ



FAQ



## アフターサービスについて

本機の修理、調整はブラック・アンド・デッカーにて認定技術者が純正部品を使用して行わなければなりません。必ずお買い上げの販売店、または当社ホームページ「お問い合わせ」内の「メールでのお問い合わせ」よりご依頼ください。修理の知識や技術のない方が修理を行いますと、事故やケガのおそれがあります。「充電器」「バッテリー」は修理対応を行っておりません。保証内対応をご希望されるお客様は、お買い求め頂いたお店もしくは、弊社コンタクトセンターにご相談ください。

### お問い合わせ頂く前に

お問合せ前に下記の内容をご用意ください。

1年間のメーカー保証をつきさせて頂いております。修理のご用命の場合は、簡単に不具合の内容をお書き頂き、ご購入履歴と共にお送りください。

1. お客様のお名前、ご住所、お電話番号
2. 商品名および機種名（例：電動工具 マルチツール EVO185）
3. ご購入年月日履歴（レシート等）
4. ご購入店名
5. 故障または、異常の内容（できる限り具体的にお伝えください。）

### 修理の流れ

弊社にて対応ご依頼の場合の修理の流れは下記になります。

#### 1.【配送】

お買い上げの販売店に預け頂くか、ブラック・アンド・デッカーコンタクトセンターにご連絡ください。またその際の諸経費はお客様の負担となります。

※送料に関しては購入時点における製品の不具合、製品製造時の作業ミスや、出荷・輸送時の破損などで発生する不良に関してはメーカー負担、それ以外に関してはお客様負担とさせていただきます。

#### 2.【点検】

有償の場合：弊社にて点検とお見積

#### 3.【見積】

保証内の場合：ご連絡する事はございません。

有償の場合：お見積を弊社からお伝えさせていただきます。お買い上げの販売店ではなく、弊社に直接ご連絡される場合は、お見積もり送付用にメールアドレスの記載をお願いします。

（ご同意されず返却する場合の送料はお客様のご負担になります事をご了承ください。）

#### 4.【修理】

保証内の場合：故障品が届きましたら速やかに修理をさせていただきます。ご返却の際の通知をさせて頂く事はございません。

有償の場合：お見積にご同意頂きましたら、速やかに修理をさせていただきます。

#### 5.【お客様へご返却】

有償修理の場合：往復の送料はお客様に御負担頂いております。お支払いはヤマト運輸代金引換にてお支払いください。

## 仕 様

▽本体	GTC18502PC	GTC18504PC	GTC1850PCB
定格電圧	DC18V		
質量 (バッテリーを含む)	約3.0kg	約3.2kg	
切断能力	最大φ18mm		
ストローク数	1300回/分		
作業時間目安 (無負荷)	約40分	約80分	
付属品	収納バッグ、ブレードカバー、保護メガネ		
▽バッテリー	BL2018×1個	BL4018×1個	なし
電圧	18V		
容量	2.0Ah	4.0Ah	
タイプ	リチウムバッテリー		
充電時間*	約60分	約120分	
▽充電器	1台		なし
入力 (V、Hz)	AC 100V 50/60Hz		
出力	2.0A		

\*上記の充電時間は空の状態からフル充電する場合の目安となります。

充電時間は状況により異なる場合があります。

※製品仕様及び内容は改良のため予告なく変更することがあります。

### <輸入販売元>

**ポップリベット・ファスナー株式会社**  
**ツール事業部 (ブラック・アンド・デッカー)**

〒102-0094 東京都千代田区紀尾井町3-6

紀尾井町パークビル8F

Tel:03(3288)3010 Fax:03(3221)8220



オフィシャルサイト

[www.blackanddecker-japan.com](http://www.blackanddecker-japan.com)



facebookサイト

[www.facebook.com/BlackAndDecker.JAPAN](http://www.facebook.com/BlackAndDecker.JAPAN)



# MEMO

A series of horizontal dashed lines for writing.

# 製品保証書

## <保証規定>

保証期間：お買い上げ日より1年間。

- 1) 取扱説明書や製品ラベルに記載されている注意書きに従った使用状態で、本製品が故障した場合には、保証内修理をいたします。  
保証内修理をご依頼になる場合は、以下のものを、お買い上げの販売店、またはブラック・アンド・デッカーまでご持参、ご送付ください。  
その際の諸費用は、お客様の負担となります。
  - ・製品
  - ・必要事項を記入した本書
  - ・レシート(領収書)またはそのコピー
  - ・故障または、異常の内容をお書き頂いたメモ
- 2) ブラック・アンド・デッカー認定サービスセンターが保証対象の認定を行います。
- 3) 次の場合は、本保証書規定の対象外となり、有料の修理または交換となります。
  - ◆本書、お買い上げの日付を証明するレシート(領収書)またはそのコピーがない場合
  - ◆ご家庭以外(業務用としてなど)で使用した場合の故障および損傷
  - ◆オークションや、中古品など新品でご購入した以外の場合
  - ◆移動、落下、水没など製造上の問題以外による故障および損傷
  - ◆使用上の誤りや注意書きを無視した使用による故障及び損傷
  - ◆不当な修理や改造による故障及び損傷
  - ◆火災・地震などの天災、騒乱などの人災、公害や異常電圧などの環境による故障および損傷
  - ◆海外など、ご利用電源が100V(50 / 60Hz)でない環境でのご使用による故障および損傷
  - ◆保証期間経過後のご依頼
  - ◆温度、湿度など適正な環境以外でのご使用による故障および損傷
  - ◆過負荷をかけ続けた場合、または不具合が発生しているながら継続ご使用による故障および損傷
  - ◆製品上に刻印されているデータコードが認識できない場合
  - ◆セット品のうち一部の製品において他の製品とデータコードが一致しない場合
  - ◆製品を貸与されてのご使用による故障および損傷
- 4) 本書は日本国内においてのみ有効です。This warranty is valid only in Japan.
- 5) 本書は再発行いたしませんので、紛失しないように大切に保管してください。
- 6) 本規定は、以上の保証規定により修理・交換をお約束するためのもので、これによりお客様の法律上の権利を制限するものではありません。
- 7) 本規定は予告なく変更されることがあります。

※ビット、ノコ刃、サンドペーパー、掃除機フィルター、チェーン等の消耗品は保証の対象外です。

## <アフターサービスについて>

アフターサービスに関する事項は、「アフターサービスについて」をご参照ください。保証期間経過後の修理等については、ブラック・アンド・デッカーまでお問合せください。

## <個人情報のお取り扱いについて>

弊社は、お客様よりお知らせいただいたお客様の住所、氏名、電話番号などの個人を識別、もしくは特定することのできる固有の情報(以下「個人情報」)を、本サービス提供目的のため、弊社ならびに弊社指定の宅配業者に提供します。お客様は、あらかじめこれに同意するものとします。また個人情報は、新製品情報、イベントのご案内、弊社製品サービスの品質向上のためにも利用させていただきます。

**BLACK+DECKER**

## ブラック・アンド・デッカー 製品保証書

本書は、裏面に記載された保証規定により無償で修理・交換をお約束するものです。詳細は裏面の保証規定をご参照ください。

お客様記入欄	
フリガナ	
お名前	
TEL	( )
ご住所	(〒 ) 都道府県
製品名	型番
18V コードレス パワーカット ヘッジトリマー	GTC18502PC (2.0Ah リチウムバッテリー付) GTC18504PC (4.0Ah リチウムバッテリー付) GTC1850PCB (バッテリー・充電器なし)
お買い上げ日	販売店名
年 月 日	
販売店住所	
TEL: ( )	

ポップリベット・ファスナー株式会社  
ツール事業部 (ブラック・アンド・デッカー)

〒102-0094 東京都千代田区紀尾井町3-6 紀尾井町パークビル8F  
TEL:03(3288)3010 FAX:03(3221)8220