

# BLACK+ DECKER™

## 取扱説明書

## ハイブリッドα2 ヘッジ&芝生バリカン

### GSH1000

▶安全上のご注意

P2~P4

▶使う前に

P5~P6

▶使い方

P7~P13

▶その他の情報

P13~P14

▶仕様/能力

P14

▶保証書

P15~P16

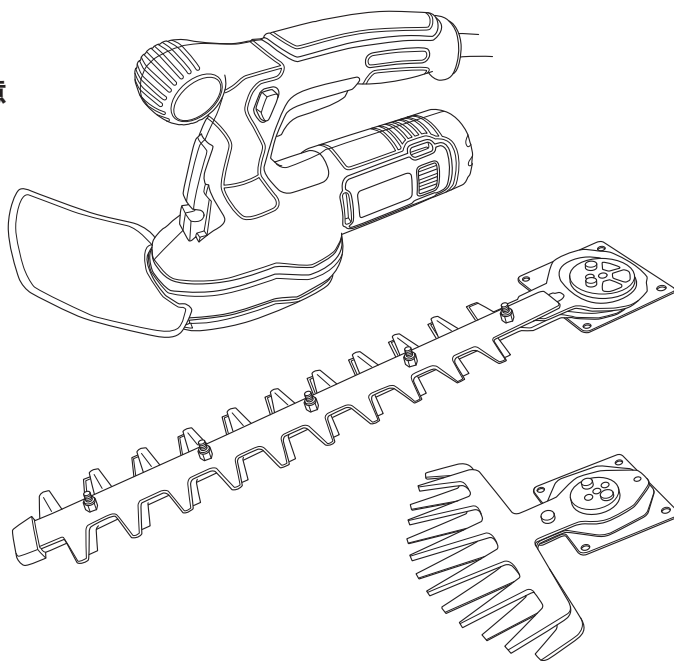

このたびはブラック・アンド・デッカー「ハイブリッドα2 ヘッジ&芝生バリカン」をお買い上げいただき、誠にありがとうございます。

ご使用になる前に、この取扱説明書をよくお読みになり正しくご使用ください。

この取扱説明書は、必ず保管してください。

## 安全上のご注意



### 注意

正しく安全にお使いいただく為に、ご使用前に必ずこの取扱説明書にある指示事項を全てお読みください。  
お読みになった後は、いつでも見られるように必ず保管してください。

安全上のご注意（必ずお守りください）

火災や感電、けがなどの事故を未然に防ぐため、電動工具をお取扱いの際に、必ずお守りいただくことを、次のように説明しています。

- ・表示内容を無視して誤った使い方をした時に生じる危害や損害の程度を、次の表示マークで区分し、説明しています。



### 警告

この表示の欄は、「死亡または重傷などを負う可能性が想定される」内容です。



### 注意

この表示の欄は、「障害を負う危険性または物的損害のみが発生する可能性が想定される」内容です。

- ・お守りいただく内容の種類を、次の絵表示で説明しています。



このような絵表示は、気をつけていただきたい「注意喚起」の内容です。



### 警告

電動工具を安全にお使いいただくために

正しく安全にお使いいただくために、ご使用前に必ずこの説明書にある指示事項をすべてお読みください。お読みになった後は、いつでも見られるように大切に保管してください。

#### ◆作業場の環境について

- ・明るく清潔で、安全な場所で作業してください。散らかった作業場や作業台での作業は事故の原因になります。
- ・雨中や湿った場所など本体内部に水が入りやすい環境では使用しないでください。湿気はモーターなどの電気絶縁を低下させ、感電事故につながる恐れがあります。
- ・危険物のまわりでは決して作業しないでください。通常、電動工具は使用中またはスイッチのオン・オフ時にスパーク（火花）が発生しますので、引火性の液体やガスのある場所の近くで使用しないでください。
- ・お子様を近づけないでください。お子様や外部の方、訪問者が電動工具に触れないようにしてください。作業場所は作業員以外、立入禁止にしてください。
- ・高所作業のときは、下に人がいないことをよく確認してください。また、コードを引っかけたりしないでください。材料や機体などを落下させたときなど、事故の原因となります。

#### ◆個人的な警告事項

- ・不用意に本体を作動させることは決してしないでください。本体をコンセントに差し込む前に必ずスイッチがオフの状態であることを確認してください。持ち運ぶ間はスイッチに手を触れないように注意してください。スイッチが入っていると不意に刃物類が作動し、重大な事故を引き起こす恐れがあります。
- ・保護メガネや他の保護器具を必ず使用してください。飛散する切り粉から目を守るために保護メガネを必ず着用してください。切り粉が大量に出る作業では、防じんマスクを併用してください。作業環境によっては耳栓、ヘルメット、手袋、安全靴の使用も併用してください。

- 常に注意して作業を行なってください。電動工具を使用する際、取扱方法、作業の手順、周囲の状況などに十分注意し作業に集中してください。疲労時や飲酒、薬の服用時などには決して作業をしないでください。作業時の集中力の欠如は重大な事故を引き起こす原因となります。
- 適切な服装で作業を行なってください。そで口の開いた服装や宝石類を身に付けて作業しないでください。電動工具の駆動部分に巻き込まれる恐れがあります。屋外で作業をする際には、滑り止めのついた履き物を着用することをお勧めします。必要に応じて、作業帽をかぶってください。
- 使用していない電動工具はお子様や初心者の方の手が届かないところに保管してください。電動工具はお子様や初心者の方には大変危険なものです。
- 電動工具を駆動させたまま、台や床などに放置しないでください。けがの原因になります。

#### ◆作業時の警告事項

- 作業にあった電動工具をご使用ください。指定された用途以外には、ご使用にならないでください。
- 調節用キー、レンチ等は、使用時以外は必ず取りはずしてください。スイッチをオンする前に、調節に用いたキーやレンチなどの工具類が全て取りはずされているかどうか、常に確認してください。
- 無理な姿勢で作業をしないでください。常に足場を安定させ、バランスを保つようにしてください。無理な姿勢は、思わぬ事故を引き起こす原因となります。
- 電動工具に無理な力をかけないでください。電動工具は、機械本来の用途や負荷状態の限度内でご使用いただくのが基本です。また、適した速度で使用することによって、仕上がりの良い安全な作業ができます。
- 作業を行う際、加工材はしっかりと固定して作業してください。クランプや万力などで加工材を固定してください。電動工具は両手で保持し、安全な作業を行ってください。

#### ◆電気に関する警告事項

- 銘板に表示されている定格電圧が電源と一致していることを必ず確認してください。
  - 電源コードを乱暴に扱わないでください。下記の内容について、絶対に行わないでください。
  - ① コードの部分をもって工具をぶら下げて持ち運んだり、コンセントから外す際にコードを引っぱったりしないでください。
  - ② 感電やショート等の原因となるので、コードを熱いものや油、薬品類に接触させたり、鋭利なものでキズをつけないように注意してください。
- 万一、誤ってコードが損傷した場合は、その箇所に手を触れず直ちにスイッチを切り電源プラグをコンセントから抜いてください。
- キズついたコードは火災を引き起こす危険性があります。所定のサービスセンターで修理してください。コードの修理に関しては、**ブラック・アンド・デッカーの純正部品を使用してください。**
- 感電に注意してください。電動工具を使用中、身体をアースされているものに接触させないようにしてください。

(例：パイプ、暖房器具、電子レンジ、冷蔵庫などの外枠)

- 電動工具のラベルには、下記のマークが含まれることがあります。

V	.....	電圧
===	.....	直流
回	.....	二重絶縁
△	.....	注意
no	.....	無負荷状態でのスピード
○○○○min <sup>-1</sup>	.....	1分毎の回転数



ブレードはスイッチを切ってもしばらく動作します。



周りの人に十分、間隔を取って作業を行ってください。

#### ◆延長コードについて

- ・電気が流れるのに十分な太さのできるだけ短いキャプタイヤコードまたはキャプタイヤケーブルの延長コードをご使用ください。
- ・できるだけ短い延長コードを使用することをお勧めいたします。

コードの太さ (導体公称断面積)	コードの最大長さ
1.5mm <sup>2</sup>	15m
2.00mm <sup>2</sup>	30m

本機は二重絶縁構造になっており、工具の外側の部品は電力の供給源と絶縁されており、アースしなくても感電の心配がなく安心してご使用いただけます。

#### ◆工具の使用と手入れ

- ・スイッチがオンできない、あるいはオフができない場合は、ご使用を直ちに中止してください。スイッチの故障した電動工具は、不意に刃物類が作動し、重大な事故を引き起こす恐れがあります。所定のサービスセンターで修理してください。
- ・電動工具の手入れや点検、刃物やビット類の交換の際には、必ず本体の電源プラグをコンセントから外してください。また、必ずスイッチが切れている状態であることも確認してください。
- ・ハンドル部や握り部は常に乾かしてきれいな状態を保ち、油やグリースが付かないようにしてください。
- ・指定の付属品、アタッチメントを使用してください。ブラック・アンド・デッカー社製工具への使用を推薦していない付属品やアタッチメントの使用は危険をとまなうことがあります。
- ・ご使用前に、損傷部品を点検してください。本体やその他の部品に損傷がないか点検してください。また正しく動作するか、所定の機能が発揮されることを確認してください。可動部分の位置ずれや引っかかり、部品の破損、取り付け状態などに異常がないか点検してください。損傷した不良部品は、所定のサービスセンターで修理または交換してください。
- ・電動工具と刃物類は、こまめに手入れをしてください。安全で効率のよい作業をするために、刃物類はよく手入れをし、シャープな状態を保ってください。

#### ◆修理/メンテナンス

- ・電動工具の修理は認定技術者のみが行なえます。修理、メンテナンス、調整はブラック・アンド・デッカー認定サービスセンターの認定技術者以外に行わないでください。
- ・純正部品のみを使用してください。十分な能力を発揮するために、修理、メンテナンス、調整は、純正部品のみを使用してください。





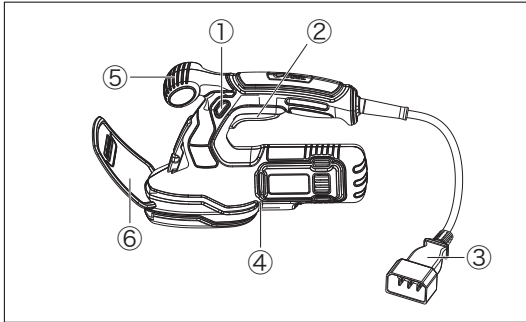





## 使う前に

製品をご確認ください  
各部の名称

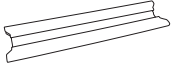

- ①安全ロックボタン
- ②トリガースイッチ
- ③電源コード
- ④ブレードリリースボタン
- ⑤フロントグリップ
- ⑥プロテクタ

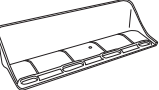
GSH1000には以下の製品が含まれています。

部 品 名	入数	部 品 名	入数
本体 	1	延長コード (10m) SP10 (専用) 	1
芝生バリカンブレード (品番: GS160S)  ブレードカバー (芝生バリカンブレード用) 	各 1	庭木バリカンブレード (品番: GS260H)  ブレードカバー (庭木バリカン ブレード用) 	各 1
刈り込み高さ調整ガイド  ガイドワイヤ  スライダー 	各 1	腰用コードフック 	1
チップレシーバ 	1	保護メガネ 	1
		つまみナット (チップレシーバ取付用) 	2



## 注意 芝生・庭木バリカンに関する安全上の追加事項

- ・使用中は、本体やブレードに顔や手を近づけないでください。けがの原因となります。
- ・使用する前に、近くに人がいないことを必ず確認してください。また、使用中は人を近づけないでください。けがの原因となります。
- ・本機を雨や水でぬらさないでください。雨中での作業や、ぬれた芝生の刈り込みは行わないでください。感電したり、本体が発煙・発火・破損するおそれがあります。
- ・取扱説明書の記載されている用途、または能力以上の作業に使用しないでください。発煙・発火など思わぬ事故の原因となります。
- ・使用中に本機の動きが悪くなったり、異常音が出たときは、直ちにトリガースイッチをオフにしてください。使用を中止し、お買い上げの販売店に点検を依頼してください。そのまま使用を続けると、事故の原因となります。
- ・誤って落としたり、ぶつけたりしたときは、本体やブレードに破損や亀裂、変形がないことをよく点検してください。破損や亀裂、変形があると、事故の原因となります。
- ・ラッカー、ペイント、ベンジン、シンナー、ガソリン、可燃性ガス、接着剤などのある場所では使用しないでください。爆発や火災のおそれがあります。
- ・安全ロックボタンを押し込んだ状態で固定しないでください。安全ロック機構が動かず、けがの原因となります。
- ・熱源の近くや、直射日光のあたる場所に放置しないでください。本体が発煙・発火・破損するおそれがあります。
- ・ブレードや付属品は、取扱説明書に従って確実に取り付けてください。確実にないと、外れてけがの原因となります。
- ・作業を始める前に、小石や枝などの異物がないことを確認してください。飛び散る石や破片などでけがの原因となります。
- ・使用中は本体を確実に保持してください。確実に保持しないと、けがの原因となります。
- ・使用中、異常発熱などの異常に気づいたときは、直ちに電源プラグを電源コンセントから抜き、使用を中止してください。そのまま使用を続けると、発煙・発火・破損するおそれがあります。

## 本機の利用シーン

刈り込み場所や用途に合わせ、付属品を組み合わせることで、以下のような作業を行うことができます。

### 芝生の刈り込み

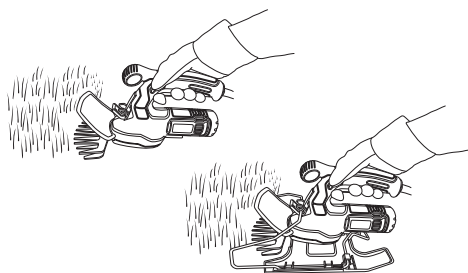

組み合わせかた ▶ 7ページ、9ページ

### 小枝のせん定

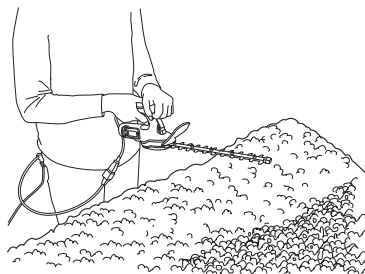

組み合わせかた ▶ 11ページ

## 使い方：本体のみ

### 芝生の刈り込み

芝生の刈り込みには、芝生バリカンブレードを取り付けて作業します。

#### ◆芝生バリカンブレードの取り付け・取り外し



#### 警告

ブレードを交換する際は、不意の作動によるけがの発生を防ぐため、電源プラグをコンセントから抜いてください。



#### 注意

ブレードの取り付け・取り外しの際は、刃に触れないようにブレードカバーを装着してください。けがの原因となります。

芝生バリカンブレードは、以下の手順で本体に取り付けてください。

(1)

ブレード  
カバー

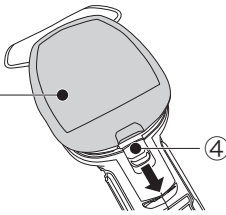

本体後部のブレードリリースボタン (4) を押し下げ、ブレードカバーを取り外してください。

(2)

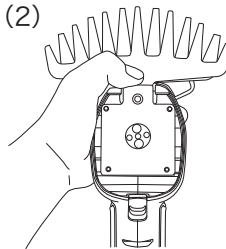

<裏面>

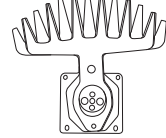

ブレードの取り付けの際は、裏表面の向きに注意して取り付けてください。

ブレードを本体に乗せ、ブレードの穴（上下4か所）に本体ピンをはめてください。

(3)



図 (2) のようにブレードを支えたまま、ブレードカバー左右のツメを本体に引っかけるように置いてください。

(4)

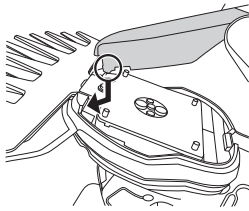
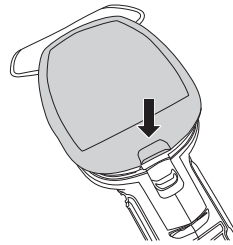

カチッとロックされる感触があるまでブレードカバーを力強く押し込んでください。

ブレードの取り外しは、図 (1) のようにブレードカバーを取り外し、芝生バリカンブレードを取り外した後、図 (4) のようにブレードカバーを戻してください。

#### ◆延長コードの接続

本体の電源コード (P5参照) (3) に付属の延長コードを接続し、延長コードのプラグをコンセントに差し込んでください。

## ◆トリガースイッチの操作

ブレードカバーを外してから、安全ロックボタン (①) を左右どちらかに押しながら、トリガースイッチ (②) を引き込むと、ブレードが動きます。オフにするときは、トリガースイッチから指を離してください。

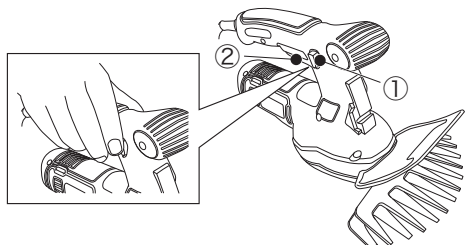

※ブレードを取り付けた後に、初めて本機を動作させた際、ガチャと大きめの機械音があります。これはブレードの可動部とモーターの軸がかみ合うときの音で、故障ではありません。

※作動後は安全ロックボタンを押し続ける必要はありません。

## ◆腰用コードフックの使い方



### 注意

腰用コードフックは延長コード以外には取り付けないでください。それ以外の目的で使用をすると事故やけがの原因となるおそれがあります。



### 注意

腰用コードフックを使う場合、延長コードは付属のものを使用してください。市販の延長コードはコネクタ部の形状が異なるためご使用いただけません。

(1)

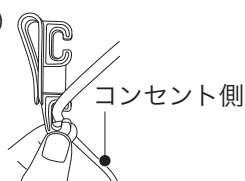

延長コードのコンセント側を下側のフックに通してください。

(2)

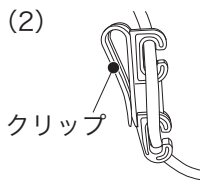

上のフックに延長コードをひっかけてください。

腰用コードフックを腰に付けて作業すると、延長コードのたるみによる不意な断線を防ぐ効果があります。延長コードを左図のように腰用コードフックに通し、クリップの部分を腰の付近 (ズボンの後ろポケットやベルトなど) にひっかけてください。

## ◆作業中のヒント



### 警告

使用するときは、本機の先端部分やブレードに顔や手を近づけないでください。



### 注意

炎天下での作業はできるかぎり避けてください。やむを得ず作業する場合は、暑さ対策をし、体調に十分注意してください。



作業を始めるまえに、小石や枝などの異物がないことを確認してください。



本機を図のように持ち（もう一方の手は刃から十分に離す）、スイッチを入れ、乾いた芝生の上を前進させてください。

作業者に近い場所を刈り込むときは、本機を少し傾けると作業がしやすくなります。

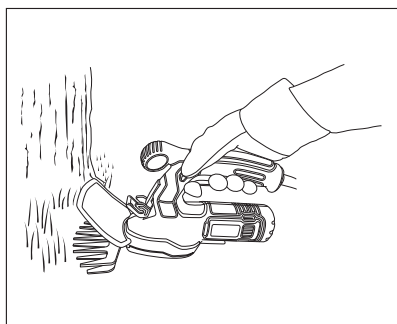

- ・手を伸ばし過ぎることのないよう、安定した作業姿勢を保ってください。
- ・長い芝生を刈り込む場合は、上部から段階的に少しずつ刈ってください。
- ・ブレードの破損防止のため、ブレードが石やブロックなどの硬い物に触れないよう注意してください。
- ・硬い物をはさみ込むなど、ブレードの動きが止まったりストロークが落ちるような使い方はしないでください。

## 草丈を揃えた芝生の刈り込み

草丈を揃えて芝生を刈り込むときは、芝生バリカンブレードと刈り込み高さ調整ガイド（ガイドワイヤ、スライダ）を取り付けて作業します。

### ◆刈り込み高さ調整ガイドの取り付け・取り外し

刈り込み高さ調整ガイドは、ブレードを取り外し、以下の手順で本体に取り付けてください。

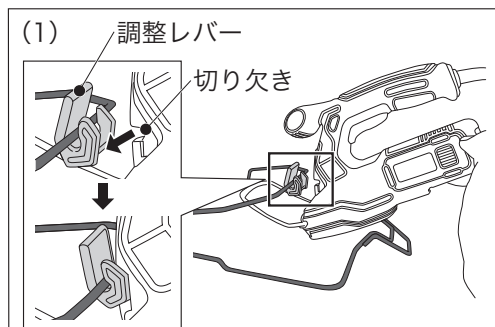

上図のように本体前部をガイドワイヤ（P5参照）にくぐらせ、調整レバーのバーに本体の切り欠きをはめてください。

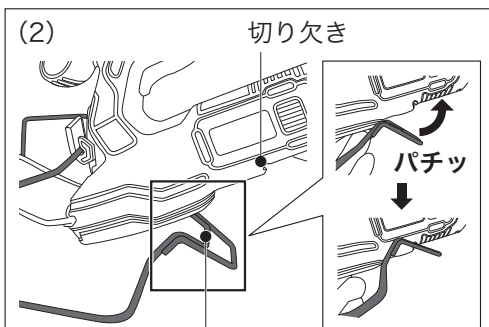

ガイドワイヤ後部の内ワイヤに本体の切り欠きをはめてください。

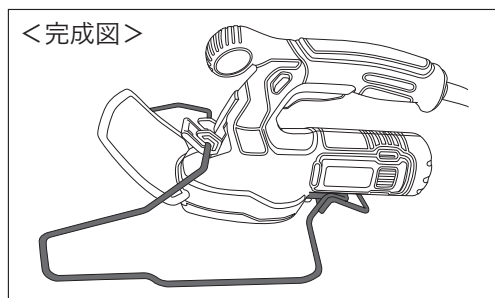

(3)

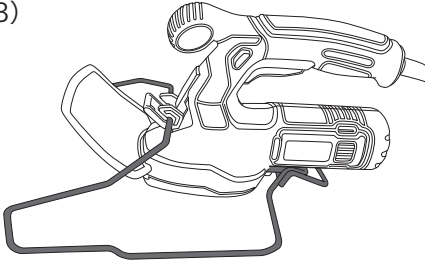

上図のようにガイドワイヤの取り付けが終わったら、芝生バリカンブレードを取り付けてください。

取り付けかたは、7ページ「◆芝生バリカンブレードの取り付け・取り外し」をご覧ください。

(4)

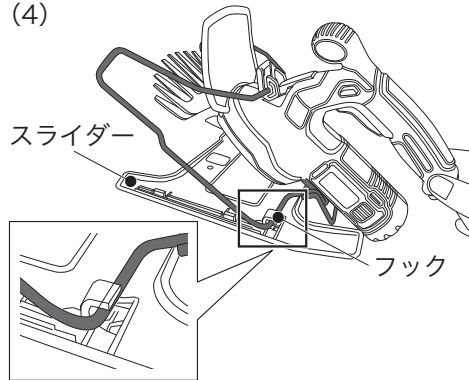

上図のようにガイドワイヤをスライダ－(P5参照)のフック(左右2箇所)にはめてください。

(5)

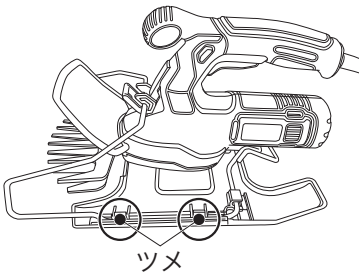

パチッとロックされる感触があるまでスライダ－のツメ(左右4箇所)にガイドワイヤを強く押し込んでください。

刈り込み高さ調整ガイドの取り外しは、上記とは逆の順番(スライダ－、芝生バリカンブレード、ガイドワイヤの順)で行ってください。

### ◆作業中のヒント



#### 警告

使用するときは、本機の先端部分やブレードに顔や手を近づけないでください。



#### 注意

炎天下での作業はできるかぎり避けてください。やむを得ず作業する場合は、暑さ対策をし、体調に十分注意してください。



作業を始めるまえに、小石や枝などの異物がないことを確認してください。

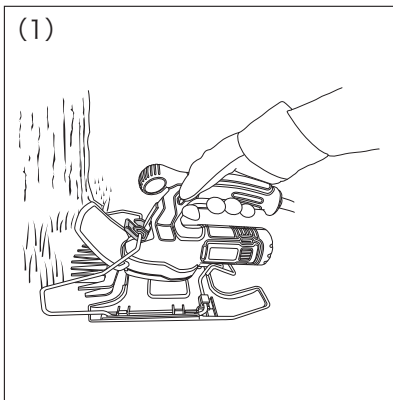

本機を図のように持ち、スイッチを入れ、乾いた芝生の上を滑らせるように前進してください。

- ・手を伸ばし過ぎることのないよう、安定した作業姿勢を保ってください。
- ・長い芝生を刈り込む場合は、上部から段階的に少しずつ刈ってください。
- ・ブレードの破損防止のため、ブレードが石やブロックなどの硬い物に触れないよう注意してください。
- ・硬い物をはさみ込むなど、ブレードの動きが止まったりストロークが落ちるような使い方はしないでください。



図 (2) のように草丈調整レバーを動かすと、草丈を調整できます (2段階)。

- ・短：15mm
- ・長：25mm

## 庭木・小枝のせん定

### ◆庭木バリカンブレードの取り付け・取り外し

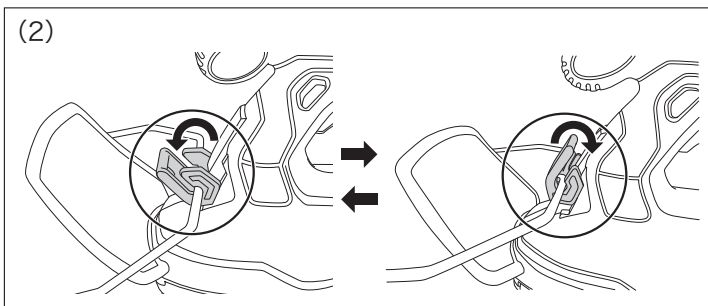

#### 警告

ブレードを交換する際は、不意の作動によるけがの発生を防ぐため、電源プラグをコンセントから抜いてください。



#### 注意

ブレードの取り付け・取り外しの際は、刃に触れないようにブレードカバーを装着してください。けがの原因となります。

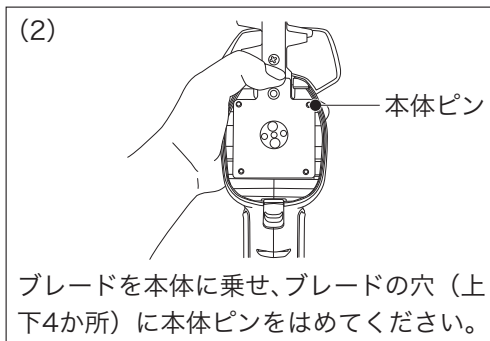

(3)



図 (2) のようにブレードを支えたまま、ブレードカバー左右のツメを本体に引っかけるように置いてください。

(4)

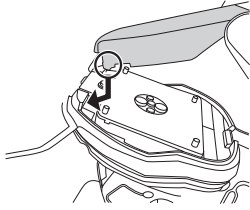
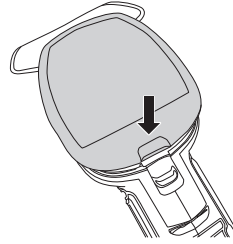

カチッとロックされる感触があるまでブレードカバーを強く押し込んでください。

ブレードの取り外しは、図 (1) のようにブレードカバーを取り外し、芝生バリカンブレードを取り外した後、図 (4) のようにブレードカバーを戻してください。

### ◆チップレシーバの取り付け・取り外し

チップレシーバを取り付けることで、刈り取った小枝をすくい受けながら作業ができるので、作業後の清掃が楽になります。チップレシーバは本機の左右どちらでも取り付け可能です。



#### 警告

チップレシーバの取り付け・取り外しの際は、不意の作動によるけがの発生を防ぐため、電源プラグをコンセントから抜いてください。



#### 注意

チップレシーバの取り付け・取り外しの際は、庭木バリカンブレードの刃に触れないようにブレードカバーを装着してください。けがの原因となります。

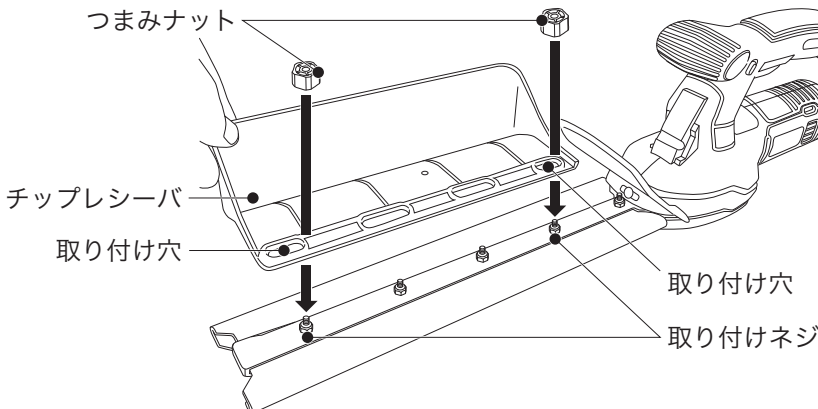

取り付けは、チップレシーバの取り付け穴を庭木バリカンの取り付けネジ2本に合わせ、つまみナットで仮締めを行ってください。ブレードカバーを取り外した後、しっかりとつまみナットを締め付け固定してください。

取り外しは、つまみナットをゆるめてチップレシーバを外してください。

## ◆延長コード (P5参照) の接続

本体の電源コード (③) に付属の延長コードを接続し、延長コードのプラグをコンセントに差し込んでください。

## ◆トリガースイッチの操作

芝生バリカンブレードを取り付けたときと操作は同じです。詳細は、8ページ「◆トリガースイッチの操作」をご覧ください。

## ◆作業中のヒント

- (1) 本機を図のように持ち、スイッチを入れ、せん定する方向に向かって本機を少し傾けて (最大15度)、ゆっくりと左右に本機を移動させてください。

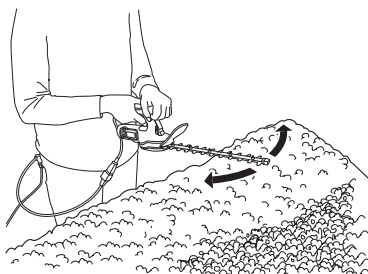

本機は最大φ10mmまでの小枝や雑草に対応します。

- (2) 側面をせん定する場合は、本機を上下にさせながら刈り込んでください。

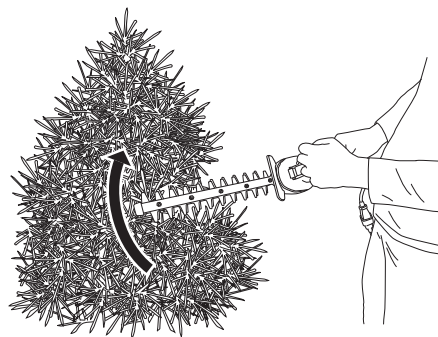

本体を下から上にせん定すると、作業効率がよくなります。

腰用コードフックを腰に付けて作業すると、延長コードのたるみによる不意な断線を防ぐ効果があります。詳細は、8ページ「◆腰用コードフックの使い方」をご覧ください。

## その他の情報

## メンテナンス

製品の掃除には、から拭き、水またはぬるま湯でうすめた中性洗剤を湿らせた布で表面を拭いてください。テレピン油、ペイント用シンナー等の薬品は使用しないでください。製品内部に液体が入らないように、また製品本体を液体に浸けないように十分注意してください。

## アフターサービスについて

本機の修理、調整はブラック・アンド・デッカーにて認定技術者が純正部品を使用して行わなければなりません。必ずお買い上げの販売店または当社までご相談ください。修理の知識や技術のない方が修理を行ないますと、事故やケガの恐れがあります。

## アクセサリ

本製品の付属品はブラック・アンド・デッカーや各販売店にて販売しております。付属品についてのお問い合わせは、ブラック・アンド・デッカーまでご連絡ください。

### ◆専用延長コード

延長コードは専用になります。切断や断線の際はブラック&デッカーまで問い合わせください。(品番：SP10)

## 仕 様

▽本体	
電源	AC100V 50-60Hz
消費電力	100W
延長コード長	10m (ブラック・アンド・デッカー専用タイプ)
スイッチ	トリガースイッチ (オン・オフ)
質量	芝生バリカンブレード装着時：1.1kg 庭木バリカンブレード装着時：1.2kg
刈り込み幅	芝生バリカンブレード：160mm 庭木バリカンブレード：260mm / 最大切断径：12mm
芝生刈込調節	2段階 15mm 25mm
ストローク数	1650回/分

※製品仕様及び内容は改良のため予告なく変更することがあります。

### <輸入販売元>

**ポププリベット・ファスナー株式会社**  
ツール事業部 (ブラック・アンド・デッカー)

〒102-0094 東京都千代田区紀尾井町3-6

紀尾井町パークビル8F

Tel: 03 (3288) 3010 Fax: 03 (3221) 8220



オフィシャルサイト  
[www.blackanddecker-japan.com](http://www.blackanddecker-japan.com)



facebookサイト  
[www.facebook.com/BlackAndDecker.JAPAN](https://www.facebook.com/BlackAndDecker.JAPAN)

# 製品保証書

## <保証規定>

保証期間：お買い上げ日より1年間。

- 1) 取扱説明書や製品ラベルに記載されている注意書きに従った使用状態で、本製品が故障した場合には、保証内修理をいたします。  
保証内修理をご依頼になる場合は、以下のものを、お買い上げの販売店、またはブラック・アンド・デッカーまでご持参、ご送付ください。  
その際の諸費用は、お客様の負担となります。
  - ・製品
  - ・必要事項を記入した本書
  - ・レシート(領収書)またはそのコピー
  - ・故障または、異常の内容をお書き頂いたメモ
- 2) ブラック・アンド・デッカー認定サービスセンターが保証対象の認定を行います。
- 3) 次の場合は、本保証書規定の対象外となり、有料の修理または交換となります。
  - ◆本書、お買い上げの日付を証明するレシート(領収書)またはそのコピーがない場合
  - ◆ご家庭以外(業務用としてなど)で使用した場合の故障および損傷
  - ◆オークションや、中古品など新品でご購入した以外の場合
  - ◆移動、落下、水没など製造上の問題以外による故障および損傷
  - ◆使用上の誤りや注意書きを無視した使用による故障及び損傷
  - ◆不当な修理や改造による故障及び損傷
  - ◆火災・地震などの天災、騒乱などの人災、公害や異常電圧などの環境による故障および損傷
  - ◆海外など、ご利用電源が100V(50 / 60Hz)でない環境でのご使用による故障および損傷
  - ◆保証期間経過後のご依頼
  - ◆温度、湿度など適正な環境以外でのご使用による故障および損傷
  - ◆過負荷をかけ続けた場合、または不具合が発生しているながら継続ご使用による故障および損傷
  - ◆製品上に刻印されているデータコードが認識できない場合
  - ◆セット品のうち一部の製品において他の製品とデータコードが一致しない場合
  - ◆製品を貸与されてのご使用による故障および損傷
- 4) 本書は日本国内においてのみ有効です。This warranty is valid only in Japan.
- 5) 本書は再発行いたしませんので、紛失しないように大切に保管してください。
- 6) 本規定は、以上の保証規定により修理・交換をお約束するためのもので、これによりお客様の法律上の権利を制限するものではありません。
- 7) 本規定は予告なく変更されることがあります。

※ビット、ノコ刃、サンドペーパー、掃除機フィルター、チェーン等の消耗品は保証の対象外です。

## <アフターサービスについて>

アフターサービスに関する事項は、「アフターサービスについて」をご参照ください。保証期間経過後の修理等については、ブラック・アンド・デッカーまでお問合せください。

## <個人情報のお取り扱いについて>

弊社は、お客様よりお知らせいただいたお客様の住所、氏名、電話番号などの個人を識別、もしくは特定することのできる固有の情報(以下「個人情報」)を、本サービス提供目的のため、弊社ならびに弊社指定の宅配業者に提供します。お客様は、あらかじめこれに同意するものとします。また個人情報は、新製品情報、イベントのご案内、弊社製品サービスの品質向上のためにも利用させていただきます。

**BLACK+DECKER**

## ブラック・アンド・デッカー 製品保証書

本書は、裏面に記載された保証規定により無償で修理・交換をお約束するものです。詳細は裏面の保証規定をご参照ください。

お客様記入欄	
フリガナ	
お名前	
TEL	( )
ご住所	(〒 ) 都道府県
製品名	型番
ハイブリッドα2	GSH1000
お買い上げ日	販売店名
年 月 日	
販売店住所	
TEL: ( )	

ポップリベット・ファスナー株式会社  
ツール事業部（ブラック・アンド・デッカー）

〒102-0094 東京都千代田区紀尾井町3-6 紀尾井町パークビル8F  
TEL:03(3288)3010 FAX:03(3221)8220