

BLACK+ DECKER®

取扱説明書

1300W コンパクト高圧洗浄機

BEPW1600H

▶安全上のご注意

P2~P5

▶使う前に

P6~P7

▶使い方

P8~P16

▶その他の情報

P17~P22

▶仕様/能力

P23

▶保証書

P27~P28

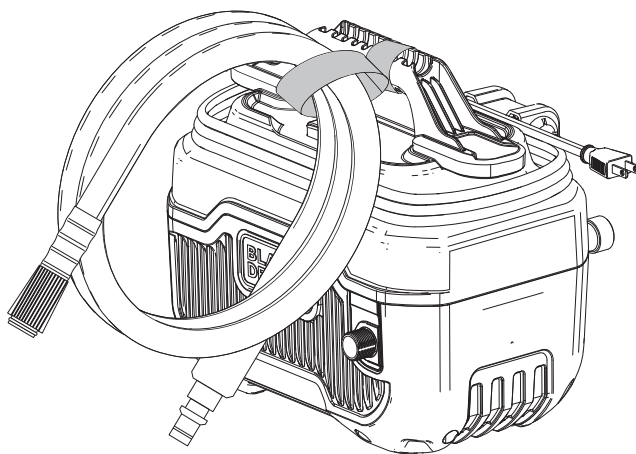

アース不要の二重絶縁構造

このたびはブラック・アンド・デッカー「1300W コンパクト高圧洗浄機」をお買い上げいただき、誠にありがとうございます。

ご使用になる前に、この取扱説明書をよくお読みになり正しくご使用ください。

この取扱説明書は、必ず保管してください。

安全上のご注意

正しくお使いいただく為に、ご使用前に必ずこの取扱説明書にある指示事項を全てお読みください。
お読みになった後は、いつでも見られるように必ず保管してください。

この取扱説明書は、高圧洗浄機をお取扱いの際に、火災や感電、けがなどの事故を未然に防ぐため、必ずお守りいただくことを、説明しています。

表示内容を無視して誤った使い方をした時に生じる危害や損害の程度を、次の表示マークで区分し、説明しています。



警告

この表示の欄は、「死亡または重傷などを負う可能性が想定される」内容です。



注意

この表示の欄は、「障害を負う危険性または物的損害のみが発生する可能性が想定される」内容です。



このような絵表示は、気をつけていただきたい「注意喚起」の内容です。



警告

・雨中や湿った場所など本体内部に水が入りやすい環境では使用しない。
湿気はモーターなどの電気絶縁を低下させ、感電事故につながる恐れがあります。

・危険物のまわりでは決して作業しない。
スイッチのオン・オフ時にスパーク（火花）が発生しますので、引火性の液体やガスのある場所の近くで使用しないでください。

・電源コードを乱暴に扱わない。
コードをもって工具を運んだり、コードを引っ張って電源コンセントから抜かないでください。
コードを熱、油、鋭利なものに近づけないでください。
万一、誤ってコードが損傷した場合は、手を触れずに直ちにスイッチを切り電源プラグをコンセントから抜いてください。
傷ついたコードは火災を引き起こす危険性があります。

・スイッチがオンできない、あるいはオフができない場合は、使用を中止する。
スイッチの故障した高圧洗浄機は、不意に作動し、重大な事故を引き起こす恐れがあります。

・指定の付属品、アタッチメントを使用する。
使用を推奨していない付属品やアタッチメントの使用は危険をともなうことがあります。

・噴射口を人に向けない
噴射するときは、人に向けて使用しないでください。
けがの原因となります。

・常に注意して作業を行う。
高圧洗浄機を使用する際、取扱方法、作業の手順、周囲の状況などに十分注意し作業に集中してください。
疲労時や飲酒、薬の服用時などには決して作業をしないでください。作業時の集中力の欠如は重大な事故を引き起こす原因となります。

・お子様を近づけない。
本製品をお子様があるいはお子様のそばで使用される場合、常に注意を払ってください。お子様がおもちゃにしないように注意してください。

・次の場合は、必ずスイッチを切り、コンセントから外す。
①お手入れや点検。
②その他危険が予想される場合。

・定格電圧が電源と一致しているか確認する。
定格電圧は銘板に表示されています。

・感電に注意する。
本機を使用中、身体をアースされているものに接触させないでください。(例：パイプ、暖房器具、電子レンジ、冷蔵庫などの外枠)

・ご使用前に、損傷部品を点検する。
本体やその他の部品に損傷がないか点検してください。また正しく動作するか、所定の機能が発揮されることを確認してください。

注意

• お手入れの際や長期間使わないときは、安全のため必ず電源プラグを抜く。
感電や火災の恐れがあります。

• 高圧洗浄機を駆動させたまま、台や床などに放置しない。
けがの原因になります。

• 明るく清潔で、安全な場所で作業する。
散らかった作業場や作業台での作業は事故の原因になります。

• レンチなどは、使用時以外は必ず取り外す。
スイッチオンする前に、調節に用いたキーやレンチなどの工具類が全て取り外されているかどうか、常に確認してください。

• 適切な服装で作業する。
そで口の開いた服装や宝石類を身に付けて作業しないでください。
高圧洗浄機の駆動部分に巻き込まれる恐れがあります。
屋外で作業をする際には、滑り止めのついた履き物を着用することをお勧めします。
必要に応じて、作業帽を帽かぶり、手袋、ゴーグルをつけてください。

• 作業にあつた高圧洗浄機を使用する。
指定された用途以外には、ご使用にならないでください。

• 使用していない高圧洗浄機は、安全な場所に保管する。
お子様や初心者の方の手が届かないところに保管してください。
高圧洗浄機はお子様や初心者の方には大変危険なものです。

• 無理な姿勢で作業をしない。
常に足場を安定させ、バランスを保つようにしてください。
無理な姿勢は、思わぬ事故を引き起こす原因となります。

• 高圧洗浄機に無理な力をかけない。
高圧洗浄機は、機械本来の用途や負荷状態の限度内でご使用いただくのが基本です。
また、適した速度で使用することによって、仕上がりの良い安全な作業ができます。

• 使用後は常に手入れをする。
ハンドル部や握り部は常に乾かしてきれいな状態を保ち、油やグリースが付かないようにしてください。



• 本機のラベルには、下記のマークが含まれることがあります。

V	電圧
≡	直流
回	二重絶縁
△	注意
No	無負荷状態での回転数
○○○○min ⁻¹	1分毎の回転数

誤って充電器の電源コードを破損した場合は、その箇所に手を触れず直ちにスイッチを切り電源プラグをコンセントから抜いてください。傷ついたコードは火災を引き起こす危険性があります。
ブラック・アンド・テッカーで修理してください。

• 高圧洗浄機と刃物類は、こまめに手入れをする。
安全で効率のよい作業をするために、刃物類はよく手入れをし、シャープな状態を保ってください。

• 二重絶縁について
製品外側の部品は電力の供給源と絶縁されており、アースしなくても感電の心配がなく安心してご使用いただけます。

高圧洗浄機に関する安全上の追加事項



警告

• **高圧ホースと本体の接続部分を確実に設置する。**
確実に設置できていないと、作業中に外れ体に当たりけがの原因になります。

• **水道の蛇口又は水を貯めたバケツから水を供給する。**
上水道を使用する高圧洗浄機です。
水温が50℃以下の水をご使用ください。

• **お子様に使用させない。**
本機をお子様のそばで使用される場合、常に細心の注意を払ってください。お子様に使用させないでください。また、お子様の手の届かないところへ保管してください。

• **ガンのレバーを固定しない。**
ひもや針金などで固定して使用しないでください。けがの原因になります。

• **ガンをしっかり握り、安定した姿勢で作業する。**
確実に保持していないと、けがの原因になります。

• **作業終了後は、ON/OFFスイッチを切ったあとガンのレバーを握り圧力を抜く。**
圧力が残っているとガンから高圧の残水が噴射され、高圧の水が原因でけがの原因になります。

• **本機に水をかけたりしない。**
ぬれた手で、プラグや延長コードに触れないでください。
感電の恐れがあります。

• **洗剤噴射ノズルへの洗剤は中性洗剤のみ使用する。**
酸性、アルカリ性洗剤は使用しないでください。
本機の安全性に影響を与える可能性があります。

• **当社推奨のアクセサリーを使用する。**
当社の推奨しないアクセサリーのご使用は、重大な危険を生じる可能性があります。

• **修理は販売店または当社にご依頼ください。**
電源コードやプラグが損傷しているとき、または本体が正しく動作しないときは、お買い上げの販売店、または当社サービスセンターに修理をご依頼ください。

• **定格電圧が電源と一致しているか確認する。**
定格電圧は銘板に表示されています。

• **電源プラグを電源コンセントに差し込む前に、本体のON/OFFスイッチがOFFになっているか確認する。**
けがの原因になります。

• **延長コードを使用する際は、本機の能力にあったコードを使用する。**
延長コード長さは8m以下とし、延長コードの太さ2mm²以上のコードを使用してください。

• **慎重に作業する。**
噴射の方向に、人、動物、壊れやすいもの、通電中の電気装置、本機などがいないことを確認してから作業してください。対象物に損傷が生じる恐れのある場合は、あらかじめ目立たない場所で試してから使用したり、ノズルからの距離を置いて圧力の弱い状態で、様子を見ながら作業をするなど、慎重に作業を行ってください。また圧力を確認するために噴射している水を手に当てることは絶対にしないでください。必ず人や動物から15m以上離れてご使用ください。

• **使用中、本機の調子が悪い場合は、直ちにスイッチを切る。**
異常音などがした場合は直ちにスイッチを切って使用を中止し、お買い上げの販売店に点検・修理を依頼してください。そのまま使用を続けると、けがの原因になります。

• **作業を中断するときや、アクセサリ（アクセサリー）を交換する際は、必ず電源スイッチを切り電気プラグをコンセントから抜く。**
けがの原因になります。

• **洗車は以下の項目に注意し慎重に行う。**
1. タイヤを洗浄するときには、ノズルの先端から最低30cm以上離して洗浄してください。
2. 車などの足回りを洗浄する際は、グリス塗布部分やカバー部分などに直接噴射しないでください。（グリスが流れ落ち、車の安全性が損なわれる危険性があります。）
3. 車の洗浄は、バリアブルノズルを拡散側にして、状況に応じて水圧を調整しながら使用してください。水圧により塗装面をいためたり、ラジエーターの破損、モール類のはがれの原因になります。

• **電源プラグを電源コンセントに差し込んだ時、電源スイッチを入れる前に本体が作動した場合はブラック・アンド・デッカーにお問い合わせください。**

・本機から離れるときは、必ずON/OFFスイッチを切り、電源プラグをコンセントから抜く。
使用後、または停電のときは、点検・整備中、長時間はなれるときは、必ずON/OFFスイッチを切り、電源プラグをコンセントから抜いてください。

・本機を凍結させない。
凍結から本機を守るために5°C以下になる場所に保管しないでください。
故障の原因となります。

ご使用前に高圧ホースに傷がないことをご確認ください。傷がついたままご使用すると、そこから水が吹き出して、思わぬ事故が起こる可能性がございます。高圧ホースに亀裂が確認された際は、直ちにご使用を中止してください。

注意

・安定した場所に設置する。
本機は水のかからない、水平で安定した場所に設置してください。水中では、使用できません。

・本機を落としたりぶつけたりしない。
故障の原因になります。

・分解などをしない。
本体や付属の部品、ノズル等を絶対に分解したり修理・改造しないでください。

・定期的に本機のメンテナンスをする。
電源プラグについたホコリなどは定期的に乾いた布でふき取ってください。

・本体にラベルが貼られてない場合は、ブラック・アンド・テッカーにお問い合わせください。



本体及び電気部品を含む装置、機器、人や動物にむけて直接噴射口を向けて使用しないでください。

・IEC60364-1に批准した方法で認定電気工事士により設置された電源でのみご使用ください。

・防護服の着用の人以外が、作業者の周りにいないことを確認のうえ作業を行ってください。

・高圧洗浄機の誤使用は大変危険です。
取扱説明書に従い正しく作業を行ってください。

・衣服や靴などの洗浄のため、直接人に向けて洗浄を行わないでください。

・延長コードをご使用の場合は、プラグ及びソケットが防水のものをご使用ください。

・本製品は家庭での壁や路面などの洗浄用途にご利用ください。その他の場所で使用する場合は水圧を拡散側にし、水圧を調整しながら、慎重にご使用ください。

・水圧によりガンのトリガースイッチを引く際適度な反動があることを認識してください。

・本製品は加圧バルブにより作動するように設計されています。
作業中高圧ガンのレバーを放すと圧力センサーがモーターを停止するよう設計しております。レバーを握るとモーターが再始動します。

使う前に



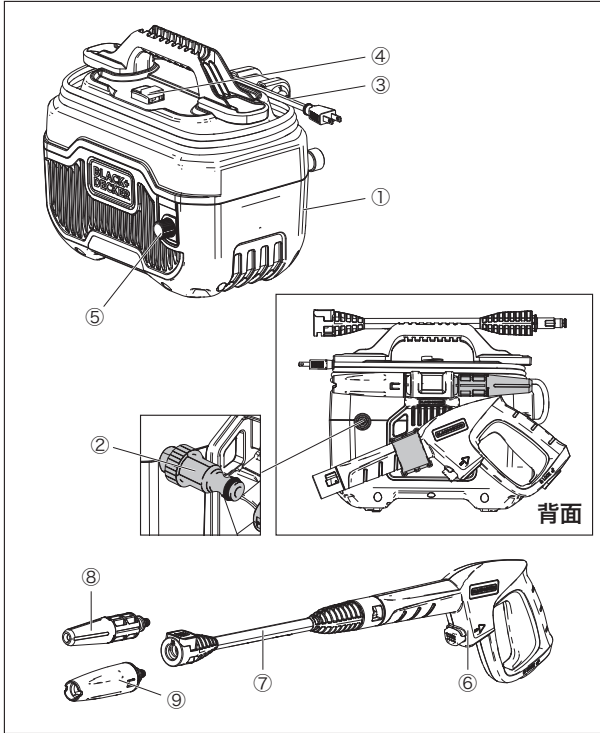



製品をご確認ください
各部の名称



- ①本体（組立済）
- ②給水口
- ③電源コード
- ④ON/OFFスイッチ
- ⑤吐出口（高圧ホース取付口）

BEPW1600Hには以下の製品が含まれています。

名称		入数	名称		入数
⑥	 ガン	1	⑩	 洗剤噴射ノズル	1
⑦	 中間パイプ	1	⑪	 高圧ホース (5m)	1
⑧	 ダーボノズル	1	⑫	 本体用ジョイント	1
⑨	 バリアブルノズル	1	⑬	 ワンタッチジョイント (1つは水道ホースに、もう1つは自給式用ホースに装着済)	2

名 称		入 数	名 称		入 数
⑭	 水道ホースバンド	1	⑮	 収納バッグ	1
⑮	 水道ホース (5m)	1	⑲	 クリーニングピン	1
⑯	 自給式用ホース (1m15cm)	1	⑳	 コードホルダー	1
⑰	 ため水吸水フィルター (自給式用ホースに装着済)	1			

ご使用の前の準備

●標準付属のホース&ワンタッチジョイント

本製品には水道ホースと自給式用ホース、ワンタッチジョイント（2個）が付属されています。現在使用しているホースを使用する場合や今後ホースを購入予定の場合は下記のサイズを確認ください。（図1）

市販のホースのサイズが下記に準ずる場合、付属のワンタッチジョイントもご利用いただけます。

●市販の水道ホースの用意（付属のホースを使用しない場合）

水道の蛇口からご使用になる本機の距離に応じた長さの水道ホース（内径φ15mm）をご用意ください。

蛇口の形状に合った接続方法でしっかり蛇口と水道ホースを接続してください。

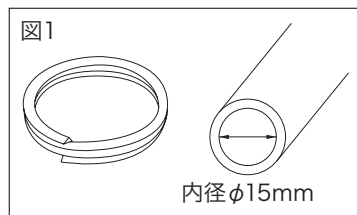

●延長コードを使用する場合

電圧降下や過負荷によるモーター焼けを防ぐため、できる限り延長コードを使用しないようにしてください。

延長コードが必要な場合は、長さ8m以下とし、太さ2mm²以上のキャブタイヤコードを使用してください。家庭用の延長コードは使用しないでください。巻き取りタイプを使用の場合、巻かれているコードをすべて出した状態で使用してください。

使い方



警告

・非常に高圧な水が出ますので、噴射の方向に、人、動物、壊れやすいもの、通電中の電気装置、本機などがないことを確認してから作業してください。また圧力を確認するために噴射している水を体に当てることは絶対にしないでください。

- ・ご使用の際は、あらかじめ目立たない場所で試し、対象物に損傷を与えないことを確認してください。また、ノズルからの距離を離して噴射の圧力を見ながら作業するなど、慎重に作業を行ってください。
- ・短時間でレバーのオンオフを繰り返さないでください。故障の原因となります。

各部の取り付け

高圧ホース (⑪) を吐出口 (⑤) に取り付ける／取り外す



警告

必ずON/OFFスイッチを切り、電源プラグを電源コンセントから抜いてください。事故の原因になります。損傷した高圧ホースは新しい高圧ホースに交換してください。損傷した高圧ホースを使い続けると破裂する可能性があります。



注意

Oリングの滑りを良くするためシリコングリースまたは、中性洗剤の原液を塗布して滑りを良くしてください。

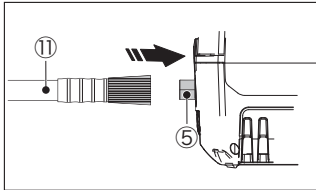

取り付け方

高圧ホース (⑪) のジョイント部分を本体の吐出口 (⑤) の中に奥までしっかりと差し込んでください。正しく設置されるとカチッと音がしてロックされます。

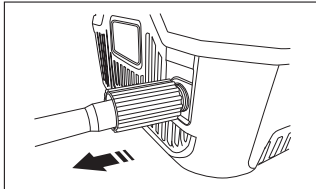

取り外し方

※ON/OFFスイッチをOFFの状態でごんのレバーをにぎり高圧ホース内部の圧を抜いてください。内部の圧力を抜いた後、吐出口 (⑤) 脇のレバーを左図の矢印方向にスライドさせながら高圧ホースを抜くと取り外すことができます。水が勢いよく噴き出す恐れがあります。水道の蛇口を締めて行ってください。



高圧ホースを取り外す前に、ON/OFFスイッチをOFFの状態でごんのレバーを握り、本体の圧を抜いてください。吐出口や高圧ホースのリングにゴミが付いていないことを確認してください。

高圧ホース (⑪) をガン (⑥) に取り付ける／取り外す



警告

必ずON/OFFスイッチをOFFにし、電源プラグを電源コンセントから抜いてください。事故の原因になります。

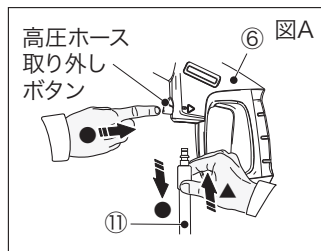

取り付け方

図A▲の方向に高圧ホースを押し入れてください。カチッと音がするまで強く差し込んでください。

取り外し方

図A●の方向に高圧ホース取り外しボタンを矢印方向にスライドさせながら高圧ホース (⑪) を引き抜いてください。水が勢いよく噴き出す恐れがあります。水道の蛇口を締めて行ってください。



注意

高圧ホースに圧力がかかった状態やスイッチがONの状態では高圧ホースの取り外しは絶対にしてしないでください。圧力がかかった状態では取り外しができません。



高圧ホースは折れ曲がらないように注意ください。破損の原因となります。特に使用中はねじれや折れ曲がらないよう注意しながらご使用ください。

各ノズルをガン (⑥) に取り付ける／取り外す



警告

必ずON/OFFスイッチをOFFにし、電源プラグを電源コンセントから抜いてください。事故の原因になります。

◆ノズルの取り付け方

●中間パイプ

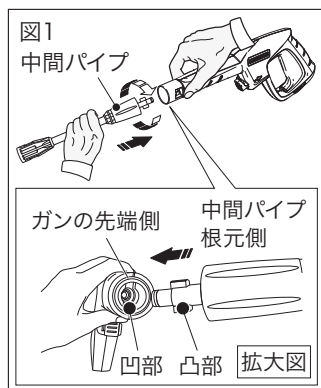

取り付け方

図1のようにガンの凹部分と中間パイプの凸部分をあわせ、中間パイプを奥まで差し込んでください。奥まで押し込むとガン側のバネにあたりますのでそこまできちんと押し込みます。パイプを奥まで差し込んだまま、時計回りに回して取り付けてください。取り付け後は、パイプを引っ張っても抜けないことを確認してください。

取り外し方

中間パイプを一度ガン側に押し込みながら取り付けとは逆に反時計回りに回してノズルを引き抜いてください。

●バリアブルノズル／ターボノズル

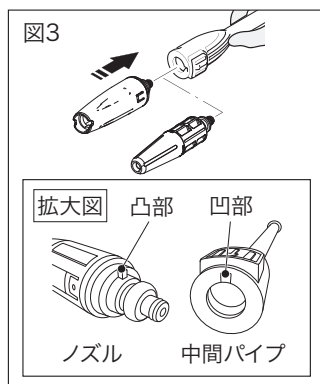

取り付け方
バリアブルノズルとターボノズルは中間パイプに奥までしっかりと差し込んでください。
正しく設置させるとカチッと音がしてロックされます。

中間パイプの凹部分とノズルの凸部分をあわせるように取り付けてください。(拡大図参照)

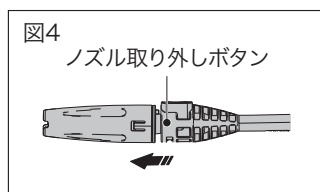

取り外し方
オレンジ色のノズル取り外しボタンを押しながらノズルを図4の矢印の方向に引き抜いてください。

本体給水口 (②) に本体用ジョイント (⑫) を取り付ける



警告

必ずON/OFFスイッチをOFFにし、電源プラグを電源コンセントから抜いてください。
事故の原因になります。

※お買い上げの時は、給水口にキャップが取り付けられています。キャップを取り外してから本体用ジョイントを取り付けてください。

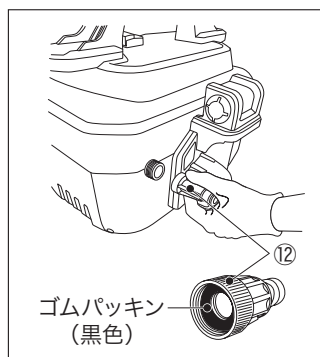

取り付け方
本体給水口に、本体用ジョイントを接続し、時計回りに回します。
本体用ジョイントは本体にまっすぐ、ゆっくりねじ込んでください。(斜めにねじ込むと水漏れの原因になります。)



取り付ける前に本体用ジョイント内にパッキンがあることを確認してください。ゴムパッキンがないと締付けても水漏れします。

本体用ジョイント (12) に水道ホースを取り付ける／取り外す



警告

必ずON/OFFスイッチをOFFにし、電源プラグを電源コンセントから抜いてください。
事故の原因になります。

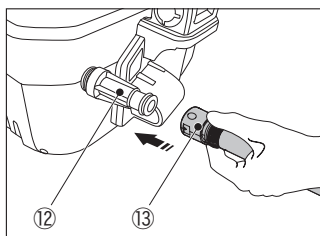

取り付け方

本体用ジョイント (12) にワンタッチジョイント (13) をカチッというまで強く差し込みます。本体用ジョイント (12) とワンタッチジョイント (13) のぐらつきがなくなるまでしっかり押し込んでください。

*しっかりと組みつけられていない場合は水漏れの原因となります。その際は再度しっかり押し込んでください。

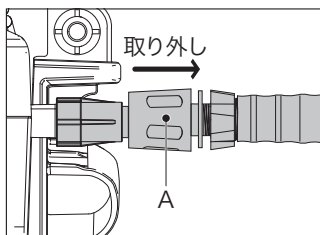

取り外し方

ワンタッチジョイントのA部分を矢印の方向に引きながら水道ホースを引き抜きます。



ワンタッチジョイントは本体用ジョイントに接続しないと、水は流れません。
・本体用ジョイントやワンタッチジョイントにゴミが付いていないことを確認してください。

給水方法を選択し、給水ホースを設置する



警告

必ずON/OFFスイッチをOFFにし、電源プラグを電源コンセントから抜いてください。
事故の原因になります。

◆水道から給水する場合

●適合蛇口の確認

内径15mmの水道ホースが取り付けられる蛇口でご使用可能です。

ご自宅の蛇口に取り付かない場合はそれぞれの蛇口に合った蛇口ジョイントが市販されている場合があります。

※もともと、給水する蛇口に、現在ご使用されているワンタッチジョイント (凸部分) が付いている場合は取り外さないでそのまま付属のワンタッチジョイント (凹部分) を付けたホースを取り付けてお使いください。

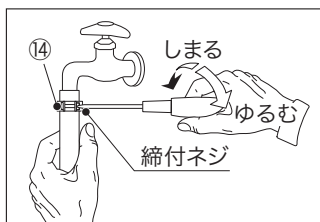

水道ホースバンド (14) を通し、水道ホースを水道の蛇口の奥まで差し込みます。水道ホースバンド (14) をご家庭のマイナスドライバーで締め付けて、固定してください。

ご使用いただく距離に応じた長さの市販のホース (内径15mm・耐圧タイプ) をご用意ください。基本的にホースの長さを長くするほど圧力は低下します。

◆ため水から給水する場合

自給式用ホースにワンタッチジョイントを取り付ける



警告

必ずON/OFFスイッチをOFFにし、電源プラグを電源コンセントから抜いてください。
事故の原因になります。

図5

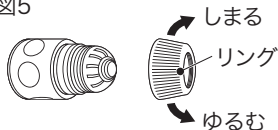

(1) 水道ホースについているワンタッチジョイントリングを、図7の"ゆるむ"方向(反時計回り)へ回し、ジョイントおよびリングをホースから外してください。

(2) 取り外したワンタッチジョイント(13)のリングをゆるめ取り外します。

図6

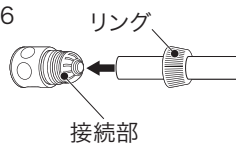

(3) 自給式用ホースにリングを通し、自給式用ホースの端をワンタッチジョイント(13)の接続部に奥まで差し込みます。

* この際、自給式用ホースの内側を少し水でぬらしておくとし込みやすくなります。

図7

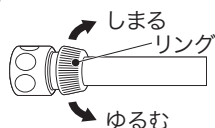

(4) リングを図7の"しめる"方向(時計回り)へ回してしっかりと締め付けてください。水道ホースをお使いになる際には、同様の工程で自給式ホースから取り外して、水道ホースにワンタッチジョイントを装着後、ご使用ください。



蛇口や水道ホースにゴミが付いていないことを確認してください。

ため水給水フィルターは、もう一個のワンタッチジョイントと合わせて、すでに本体の装着されています。

外れてしまった際には、ワンタッチジョイント装着方法、ならびに下記ため水給水フィルター装着方法をご確認ください。

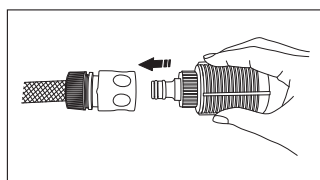

図のように、ため水給水フィルターをワンタッチジョイントにカチッと音がするまで差し込みます。

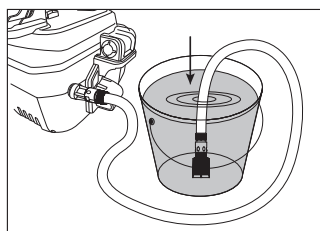

バケツに水をため、安定した場所に設置する。ため水給水フィルターの付いたホースをバケツの中に入れ、フィルター全体が底部に沈むようにします。



ため水を使用する場合は、水の中に落葉やド口等、つまりの原因となるものがないきれいな水を使用してください。

※市販のジョイントやホースバンドをご使用になる場合は、その取扱説明書を参照してください。

操作方法

給水を開始する



警告

電源プラグを電源コンセントに差し込む際は、必ずON/OFFスイッチがOFFになっていることを確認してください。事故の原因になります。

◆水道から給水する場合

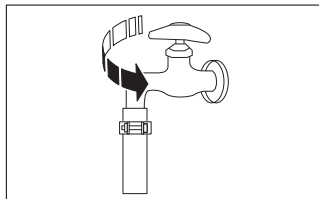

水道の蛇口を**全開**にしてください。

正常に取り付けたホースが蛇口を開いた時に、外れてしまう場合はご自宅の蛇口形状に合った接続方法でしっかりと接続されているか確認してください。

◆ため水から給水する場合

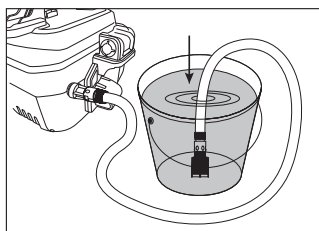

バケツにため水給水フィルターの付いたホースを入れ底部に先端が沈むように設置してください。

*ホースが浮き上がったり、水が少なくなると空気を吸い込み、水が安定して出ない場合があります。給水を行う際は、その都度スイッチをOFFにしてください。

ガン (6) のレバーを握り、水通しをおこない、残っている空気を完全に抜いてください (ため水から給水する場合は必要ありません。(P15参照))

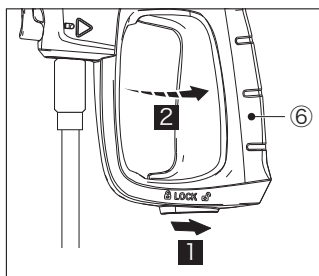

ガンの側面にある安全ボタン■を右側から押し出すようにしてロックを解除してください。

ON/OFFスイッチがOFFの状態でガン (6) のレバーを握って、水を出し、ポンプ、ホース内部の空気を完全に抜いてください。ノズル先端から水が安定して出るようになるまで水を出し続けてください。ため水からの給水時、水がよく吸い上がらない場合には、ガンをバケツに入れ、空気を抜くと吸い上げの改善が見られる場合があります。



注意

ポンプ内部に空気が残った状態で、ON/OFFスイッチをONにすると故障の原因になります。

電源プラグをコンセントに差し込む



警告

電源プラグを電源コンセントに差し込む際は、必ずON/OFFスイッチがOFFになっていることを確認してください。事故の原因になります。

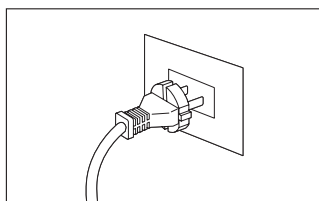

電源プラグを電源コンセントに差し込んでください。

本製品は、AC100V、50/60Hzでのみ動作します。これ以外の電源には接続しないでください。



本製品は1150Wの電源を消費しますのでコンセントの最大電力量を確認の上、コンセントは単独で使用してください。

ON/OFFスイッチ (④) をON/OFFにする



警告

銘板に表示されている定格電圧と電源と一致していることを必ず確認してください。表示 (100V) 以外で使用すると発熱、火災やモーター焼けの原因になります。ON/OFFスイッチを入れる場合は、噴射の方向に、人、動物、壊れやすいもの、通電中の電気装置、本機などがないことを確認してから行ってください。けがの原因になります。

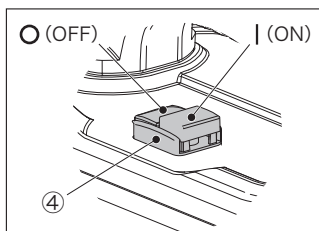

ON/OFFスイッチ (④) の"ON"側を押すとONになります。"OFF"側を押すとOFFになります。スイッチをONにすると、ポンプ内部の圧力が高まるまでおよそ1～2秒間モーターが作動し、その後自動停止します。ため水を使用した時も水通し後、自動停止するか確認してください。



警告

本体から離れるときは、必ずON/OFFスイッチをOFFにしてください。

ガン (⑥) のレバーを深く握る



警告

噴射の方向に、人、動物、壊れやすいもの、通電中の電気装置、本機などがないことを確認してから作業してください。また、圧力を確認するために噴射している水を体の一部に当てることは絶対にしないでください。



注意

ガンのレバーを、ひもなどで固定して使用しないでください。けがの原因になります。

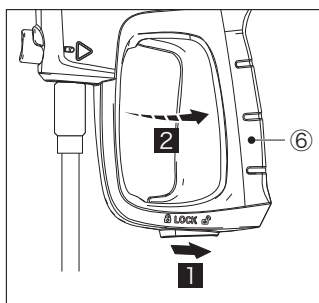

ガンの側面にある安全ボタンを右側から押し出すようにしてロックを解除してください。ガン (⑥) のレバーを握るとモーターが回転し、高圧の水が噴射します。レバーを放すと停止します。

*ため水から給水する場合は高圧の水が噴射されるまで、90秒程度作動し続ける必要があります。

ため水を使用する場合、本体からガンの水通しが完了するまでモーターが稼働し続けます。安定した水が噴射されるまでガンのレバーを握り続けてください。



- ・レバーを引いた状態では、ロックができません。
- ・噴射開始時は、ポンプ内やホースに溜まった空気と一緒に噴射されるため、水の出方が不安定な場合があります。安定するまで出し続けてください。

警告

・アクセサリを交換、設置する際は、ON/OFFスイッチをOFFにし、電源プラグをコンセントから抜いた状態で行ってください。

※ため水から給水する場合、ポンプ内に空気が入っていると水が吸いあがらない場合があります。その場合は以下の方法でポンプ内の空気を抜いてお試してください。
また溜め水がなくなり空気を吸ってしまうと空気抜き作業が必要になる場合がございます。

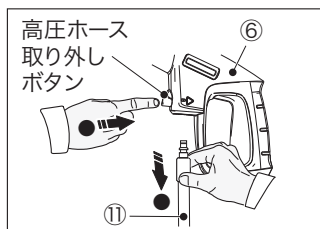

(1) すべて組立られた状態の場合、ガンから高圧ホースを外します。(取り外し方は取扱説明書P9をご参照ください。)

(2) 外した高圧ホースをため水のバケツにいれます。(左図参照) 給水フィルターはそのまため水のバケツにいれておいてください。吸った溜め水が機械を通して高圧ホースを経て溜め水に戻る水路ができます。

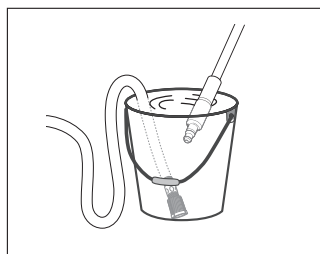

(3) ON/OFFスイッチをONにします。

(4) 外した高圧ホースから空気がポコポコと出て、安定した水が出てきたらON/OFFスイッチをOFFにします。

(5) 高圧ホースをガンに取り付けて、ON/OFFスイッチをONにして水がガンから出てくるか確認してください。(取り付け方については取扱説明書P9をご参照ください。)

◆ノズルの使用方法

●バリエブルノズル

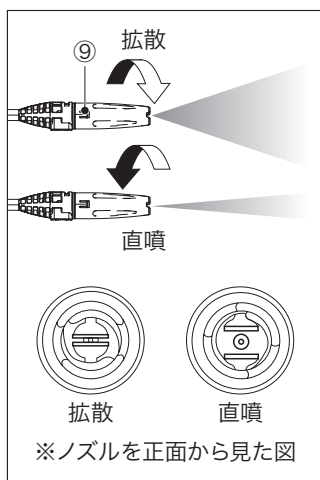

左図の矢印のように、バリエブルノズル (9) 先端を回すことによって、噴射角の切替ができます。

拡散：水流が扇状に広がって噴射されます。

広い面の洗浄や網戸の掃除、洗車後のすすぎ作業などに適しています。(水圧弱)

直噴：水流が直線状に高い圧力で噴射されます。

汚れの特にひどい箇所、また溝やタイルの目地などの掃除に適しています。(水圧強)

直噴の位置にしてガン (6) のレバーを握り、ノズルの先端を回すことで噴射角度や噴射圧を確認しながら調節してください。

注意

・噴射角の調節をするときは、周囲の状況に十分注意して作業を行ってください。
・ご使用の際は、あらかじめ目立たない場所で試し、対象物に損傷を与えないことを確認してください。また、ノズルからの距離を離して噴射の圧力を見ながら作業するなど、慎重に作業を行ってください。

●ターボノズル

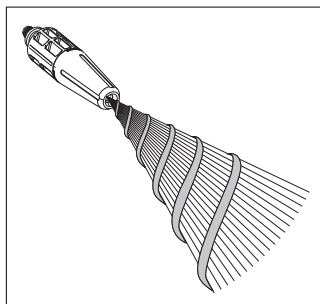

ターボノズルを使用すると、高圧な水が回転しながら噴射され、効率的な洗浄ができます。

⚠ 注意

ターボノズルは直噴です。非常に強力な水が噴射されるので、あらかじめ目立たない場所で試し、対象物に損傷を与えないことを確認してください。また自動車の洗浄はさけてください。

●洗剤噴射ノズル

⚠ 注意

酸性・アルカリ性洗剤は使用しないでください。洗剤は中性洗剤のみをご使用ください。中性洗剤以外の洗浄剤または化学薬品を使用すると、故障の原因となります。

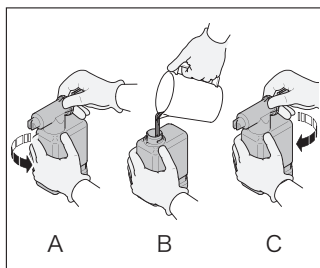

- (1) ノズルをA図の矢印の方向に回して上にひきあげます。
- (2) 洗剤タンクに、液体洗剤をいれてください。
- (3) ノズルをC図の矢印方向に回して取り付けてください。

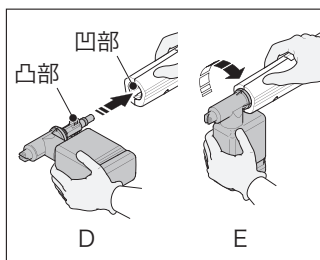

- (4) ガンから中間パイプを取り外してください。図Dのようにガンの凹部分と洗剤噴射ノズルの凸部分をあわせ、ノズルを奥まで差し込んでください。ノズルを奥まで差し込んだまま、図Eの矢印の方向に回してください。

取り付け後は、ノズルを引っ張っても抜けないことを確認してください。

⚠ 注意

洗剤噴射ノズルの先端には他のノズルやブラシは取り付けられません。洗剤噴射ノズルからは低圧で噴射されます。

その他の情報

収納と保管

本機を収納する際は、付属品の図のようにコンパクトに収納することができます。

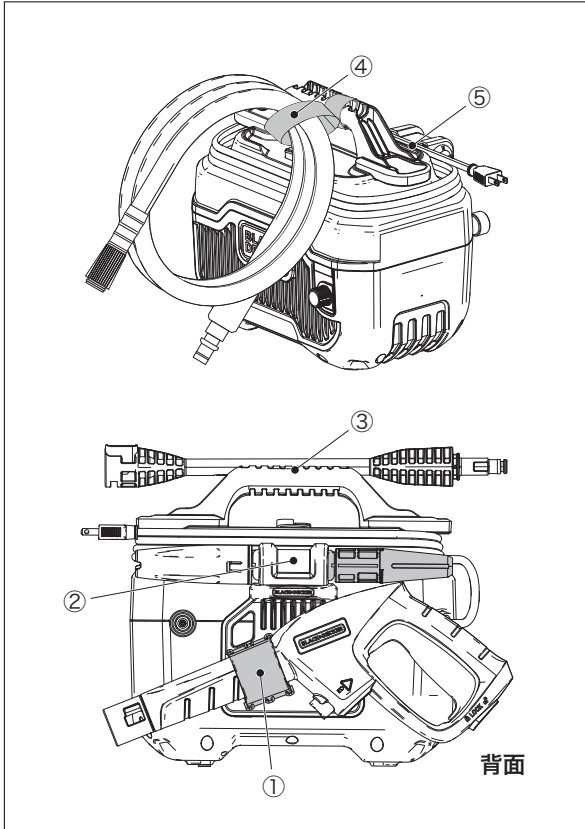

- ガンは図①に収納します。
- ターボノズルのバリエابلノズルどちらかを図②に収納します。(1つは中間パイプに取り付けて収納します。)
- 中間パイプ(ノズル付き)は図③に収納します。
- 洗剤噴射ノズルは図④に収納します。
- 本体およびアクセサリー、水道ホース、高圧ホースを完全に乾かしてから付属の収納バッグに入れて保管します。
- 電源コードはコードホルダーにまとめて収納が可能です。電源コードをまとめて、左図のようにホルダーにかけます。ホルダーの端をAの切りこみにスライドさせるように取り付けます。

保管する際には、下記の内容に注意してください。

- ・凍結する場所には保管しないでください。
- ・5°C以上の場所に保管してください。
- ・ホコリの少ない場所に保管してください。また、給水口・吐出口にゴミが入り込まないようにキャップをしてください。
- ・アクセサリーの保管は水で洗い流し、完全に乾かしてから保管してください。

凍結防止の方法

1. 本体から水道ホースを取り外してください。
2. 電源プラグをコンセントに差し込んだ状態で、本体を吐出口側へかたむけ、ON/OFFスイッチをONにして1～2秒稼働させ、本体内の水を出します。

※水抜きの際、2秒以上ON/OFFスイッチをONにしモーターを空転させると、故障の原因となります。

速やかにOFFにしてください。



水の排出が不完全で凍結するような場所に放置した場合、ポンプ内部の水が凍結して破損する恐れがあります。



高圧ホースを収納の際は、折れ曲がりやねじれに注意してください。破損の原因になります。

メンテナンス



警告

点検やアクセサリーの交換、お手入れの際は、ON/OFFスイッチがOFFの状態であることを確認してください。また、必ず電源プラグをコンセントから抜いてください。

◆給水フィルターのお手入れ

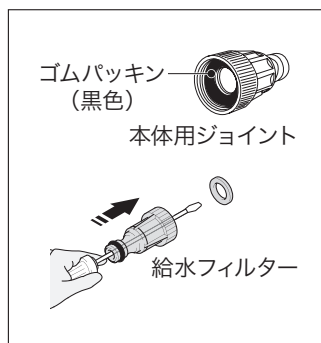

定期的に本体用ジョイントの給水フィルターにゴミが溜まっていないか点検し、溜まったゴミを取り除いてください。

- (1) 本体用ジョイントを本体から外します。
- (2) ゴムパッキンを外し中にある給水フィルターを取り外してください。
- (3) 給水フィルターに詰まったゴミを取り除いてください。
- (4) 給水フィルターを元の位置に納め、本体用ジョイントにゴムパッキンをつけてください。



給水フィルターは取り外しにくい場合があります。その際は、ラジオペンチなどで給水フィルターの凸部分をつかみ、ゆっくりと回しながら取り外してください。このとき、力を加えずぎると給水フィルターが破損する場合があります。

◆ため水吸水フィルターのお手入れ

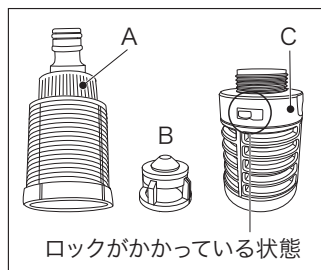

定期的のため水吸水フィルターのお掃除をお願いします。

- (1) ため水給水フィルターをワンタッチジョイントから外します。
 - (2) 図のA部分のキャップを回して外します。
 - (3) 中にあるキャップも (B) 取り出します。
 - (4) フィルターのふた (C) を取り外します。
- ※左図の□枠の部分がロックがかかっている状態です。反時計回りに回してロックを解除し、そのまま上に引き上げてください。
- (5) 給水フィルターに詰まったゴミを取り除いてください。
 - (6) フィルターの凸部分とふたの凹部分が合わさるように取り付け、時計回りに回してロックをして、上図Cの状態になるようにしてください。

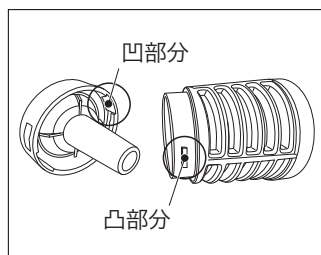

(7) キャップ (B) を忘れずに元の位置に納め、A部分のキャップを取り付けてください。

◆ノズルのお手入れ

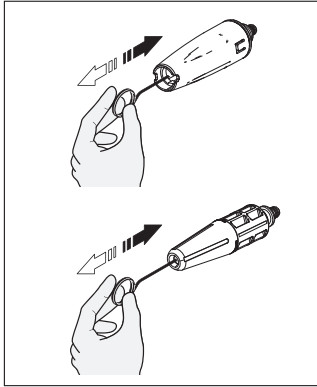

ノズルの穴が詰まっていると水の出が悪くなったり、ポンプの圧力が高くなり故障の原因となります。

- (1) ON/OFFスイッチをOFFにし、電源プラグをコンセントから外してください。
- (2) 付属のクリーニングピンでノズルの穴の掃除を行ってください。

ノズルが詰まっているかどうか、ノズルをガンから外した状態で確認してください。ノズルの穴を覗き込み、穴が通じているか確認してください。

◆Oリング (パッキン) のお手入れ

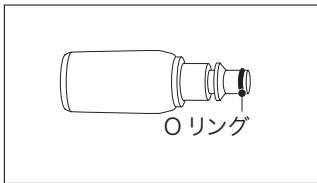

市販のシリコン・グリースを図の高圧ホースのOリング部分に塗布しOリング(パッキン)が乾燥しないように保ってください。ホースの取り付け時や使用後にグリースを塗布することでOリングの劣化を防ぎます。Oリングは劣化すると乾燥や摩擦により切れてしまうことがあります。

*Oリングの劣化は接続部の水漏れの原因となります。

<付属品>

Oリングは以下品番にてご購入ください。

品番：1004424-03

◆本体のお手入れ

本体の表面を掃除する際は、柔らかく乾いた布で掃除をしてください。

汚れがひどい場合は、石鹼水をつけた布で拭いた後、乾いた布で拭いてください。



本体の水洗いは絶対にしないでください。

◆アクセサリーのお手入れ

各種ノズル・ジョイント・ガン・ホース等についた砂利やホコリを洗い流してください。

汚れがひどい場合は、石鹼水で洗い流し、乾かしてください。

アクセサリーの保管の際は水で洗い流し、完全に乾かしてください。

故障かな？と思ったら

症状	原因	処置	
ON/OFFスイッチをONにしても本体が動かない。	◇コンセントに電気プラグが確実に差し込まれていますか？	◆コンセントに電源プラグを差し込んでください。	
	◇コンセントに電気が通っていますか？	◆他の電気器具でコンセントに電気が流れているか確認してください。	
	◇延長コードが破損していませんか？	◆延長コードを取り替えてください。	
	◇ガンのレバーを握らず、ON/OFFスイッチをONにしていませんか？	◆ガンのレバーを引いてください。	
水は出るが、勢いが弱い。 または、水の勢いかわる。 水が出ない。	モーター音あり	◇給水フィルターにゴミが詰まっていませんか？	◆給水フィルターのお手入れをしてください。
	◇水道の蛇口からの給水が弱くありませんか？	◆水道の蛇口を全開にしてください。	
	◇ノズルにゴミが詰まっていませんか？	◆ノズルのお手入れをしてください。(P19参照)	
	◇ガンのレバーはしっかり握れていますか？	◆ガンの安全ボタンを解除してください。	
	◇ホースやコネクタ接続部から水漏れが発生していませんか？	◆ホースやコネクタを確実に設置してください。 ◆本体用ジョイント内にパッキンがあることを確認してください。(P10参照) ※放水開始時は、ポンプ内やホースに溜まった空気と一緒に放水されるため水の出方が不安定な場合があります。安定するまで出し続けてください。	
モーター音なし	◇電源はONになっていますか？	◆ON/OFFスイッチをONにしてください。	
モーターが突然止まった。	◇長時間作業により、本体の温度が上昇していませんか？	◆本体の温度が下がるまで電源プラグを抜いた状態で放置し、再度電源投入してください。 ◆上記の操作を行っても電源が入らない場合は、ご購入された販売店もしくは弊社までご連絡ください。	
モーター音はするが、作動しない。	◇定格ラベルに表示されている電圧と、コンセントの電圧は同じですか？	◆電圧を確認してください。	
	◇延長コードは破損していませんか？ もしくは、推奨されているコード径を使用していますか？	◆延長コードを交換してください。	
家のブレーカーが動作する。	◇分岐(タコ足)配線で使用していませんか？	◆分岐(タコ足)配線での使用をやめ、定格15A以上の電源コンセントを単独で使用してください。	
	◇電子レンジ、ドライヤーなど消費電力の大きい製品を同時に使用していませんか？	◆消費電力の大きい製品と同時に使用しないでください。	
	◇指定の電圧で使用していますか？	◆電圧を確認してください。	
本体用ジョイントから水漏れする。 (本体下側より水漏れしているように見ることがあります)	◇本体用ジョイント内側にパッキンがありますか？	◆パッキンを取り付けてください。	
	◇ネジ山がいたんでいませんか？	◆本体用ジョイントのネジ山を確認してください。	
	◇本体ジョイントを斜めにねじ込んでいませんか？	◆給水口と水平にねじ込んでください。(P10参照)	
本体用ジョイント以外の箇所から水漏れがする。	◇接続部がしっかり接続されていますか？ 特にワンタッチジョイントと本体用ジョイントはしっかり接続されていますか？ 高圧ホースのOリングが破損していませんか？	◆ホースやガンの接続部を直して水漏れ箇所を確認してください。 改善されない場合は販売店にご相談ください。	

アフターサービスについて

本機の修理、調整はブラック・アンド・デッカーにて認定技術者が純正部品を使用して行わなければなりません。必ずお買い上げの販売店、または当社ホームページ「お問い合わせ」内の「メールでのお問い合わせ」よりご依頼ください。修理の知識や技術のない方が修理を行いますと、事故やケガのおそれがあります。

「充電器」「バッテリー」は修理対応を行っておりません。保証内対応をご希望されるお客様は、お買い求め頂いたお店もしくは、弊社コンタクトセンターにご相談ください。

お問い合わせ頂く前に

お問合せ前に下記の内容をご用意ください。

1年間のメーカー保証をつけさせて頂いております。修理のご用命の場合は、簡単に不具合の内容をお書き頂き、ご購入履歴と共にお送りください。

1. お客様のお名前、ご住所、お電話番号
2. 商品名および機種名（例：高圧洗浄機 BEPW1600H）
3. ご購入年月日履歴（レシート等）
4. ご購入店名
5. 故障または、異常の内容（できる限り具体的にお伝えください。）

修理の流れ

弊社にて対応ご依頼の場合の修理の流れは下記になります。

1. 【配送】

お買い上げの販売店にお預け頂くか、ブラック・アンド・デッカーコンタクトセンターにご連絡ください。またその際の諸経費はお客様の負担となります。

※送料に関しては購入時点における製品の不具合、製品製造時の作業ミスや、出荷・輸送時の破損などで発生する不良に関してはメーカー負担、それ以外に関してはお客様負担とさせていただきます。

2. 【点検】

有償の場合：弊社にて点検とお見積

3. 【見積】

保証内の場合：ご連絡する事はございません。

有償の場合：お見積を弊社からお伝えさせていただきます。

（ご同意されず返却する場合の送料はお客様のご負担になります事をご了承ください。）

4. 【修理】

保証内の場合：故障品が届きましたら速やかに修理をさせていただきます。ご返却の際の通知をさせて頂く事はございません。

有償の場合：お見積にご同意頂きましたら、速やかに修理をさせていただきます。

5. 【お客様へご返却】

有償修理の場合：往復の送料はお客様に御負担頂いております。お支払いはヤマト運輸代金引換にてお支払いください。

アクセサリー

本製品の付属品はブラック・アンド・デッカーや各販売店にて販売しております。付属品についてのお問い合わせは、ブラック・アンド・デッカーまでご連絡ください。



付属品一覧は弊社
WEBカタログから
ご確認ください。



当社の認定しない付属品のご使用は、重大な危険をとまなう可能性があります。

お問合せとFAQ

本製品のお問合せとFAQは弊社ホームページよりご確認ください。下記のQRコードよりアクセスし、ご都合が良い方法でお問合わせください。

お問い合わせ



FAQ



仕 様

形式	BEPW1600H	絶縁方式	二重絶縁
電源	100V~ 50/60Hz	付属品	ガン 中間パイプ 高圧ホース (5m) バリアブルノズル ターボノズル 洗剤噴射ノズル ため水給水フィルター 本体用ジョイント ワンタッチジョイント×2 水道ホース (5m) 水道ホースバンド 自給式用ホース (1m15cm) 収納バッグ コードホルダー クリーニングピン
消費電力	1300W		
定格吐出圧力	7.4Mpa		
最大吐出圧力	11Mpa		
定格吐出水量	312L/h		
最大吐出水量	396L/h		
給水温度	50℃以下		
本体寸法	横 : 約320mm		
	幅 : 約300mm		
	高さ : 約280mm		
本体質量	約5.5kg (コード含む)		
電源コード長さ	約5m		

※製品仕様及び内容は改良のため予告なく変更することがあります。

<輸入販売元>

ポップリベット・ファスナー株式会社
ツール事業部 (ブラック・アンド・デッカー)

〒102-0094 東京都千代田区紀尾井町3-6
紀尾井町パークビル8F

Tel: 03 (3288) 3010 Fax: 03 (3221) 8220



オフィシャルサイト

www.blackanddecker-japan.com



facebookサイト

www.facebook.com/BlackAndDecker.JAPAN

製品保証書

<保証規定>

保証期間：お買い上げ日より1年間。

- 1) 取扱説明書や製品ラベルに記載されている注意書きに従った使用状態で、本製品が故障した場合には、保証内修理をいたします。
保証内修理をご依頼になる場合は、以下のものを、お買い上げの販売店、またはブラック・アンド・デッカーまでご持参、ご送付ください。
その際の諸費用は、お客様の負担となります。
 - ・製品
 - ・必要事項を記入した本書
 - ・レシート(領収書)またはそのコピー
 - ・故障または、異常の内容をお書き頂いたメモ
- 2) ブラック・アンド・デッカー認定サービスセンターが保証対象の認定を行います。
- 3) 次の場合は、本保証書規定の対象外となり、有料の修理または交換となります。
 - ◆本書、お買い上げの日付を証明するレシート(領収書)またはそのコピーがない場合
 - ◆ご家庭以外(業務用としてなど)で使用した場合の故障および損傷
 - ◆オークションや、中古品など新品でご購入した以外の場合
 - ◆移動、落下、水没など製造上の問題以外による故障および損傷
 - ◆使用上の誤りや注意書きを無視した使用による故障及び損傷
 - ◆不当な修理や改造による故障及び損傷
 - ◆火災・地震などの天災、騒乱などの人災、公害や異常電圧などの環境による故障および損傷
 - ◆海外など、ご利用電源が100V(50 / 60Hz)でない環境でのご使用による故障および損傷
 - ◆保証期間経過後のご依頼
 - ◆温度、湿度など適正な環境以外でのご使用による故障および損傷
 - ◆過負荷をかけ続けた場合、または不具合が発生しているながら継続ご使用による故障および損傷
 - ◆製品上に刻印されているデータコードが認識できない場合
 - ◆セット品のうち一部の製品において他の製品とデータコードが一致しない場合
 - ◆製品を貸与されてのご使用による故障および損傷
- 4) 本書は日本国内においてのみ有効です。This warranty is valid only in Japan.
- 5) 本書は再発行いたしませんので、紛失しないように大切に保管してください。
- 6) 本規定は、以上の保証規定により修理・交換をお約束するためのもので、これによりお客様の法律上の権利を制限するものではありません。
- 7) 本規定は予告なく変更されることがあります。

※ビット、ノコ刃、サンドペーパー、掃除機フィルター、チェーン等の消耗品は保証の対象外です。

<アフターサービスについて>

アフターサービスに関する事項は、「アフターサービスについて」をご参照ください。保証期間経過後の修理等については、ブラック・アンド・デッカーまでお問合せください。

<個人情報のお取り扱いについて>

弊社は、お客様よりお知らせいただいたお客様の住所、氏名、電話番号などの個人を識別、もしくは特定することのできる固有の情報(以下「個人情報」)を、本サービス提供目的のため、弊社ならびに弊社指定の宅配業者に提供します。お客様は、あらかじめこれに同意するものとします。また個人情報は、新製品情報、イベントのご案内、弊社製品サービスの品質向上のためにも利用させていただきます。

BLACK+DECKER

ブラック・アンド・デッカー 製品保証書

本書は、裏面に記載された保証規定により無償で修理・交換をお約束するものです。詳細は裏面の保証規定をご参照ください。

お客様記入欄	
フリガナ	
お名前	
TEL	()
ご住所	(〒) 都道府県
製品名	型番
1300W コンパクト 高圧洗浄機	BEPW1600H
お買い上げ日	販売店名
年 月 日	
販売店住所	
TEL: ()	

ポップリベット・ファスナー株式会社
ツール事業部（ブラック・アンド・デッカー）

〒102-0094 東京都千代田区紀尾井町3-6 紀尾井町パークビル8F
TEL:03(3288)3010 FAX:03(3221)8220