

559120-46 TY (06/05)

KA 85
KA 85 E

KA85 / KA85E KULLANICI EL KİTABI

EMNİYET TALİMATLARI

Dikkat! Yangın elektrik çarpması ve kişisel yaralanma riskini azaltmak için elektrikli aletleri kullanırken aşağıdaki emniyet talimatlarına uyulmalıdır. Bu ürünü kullanmadan önce lütfen bu talimatların tümünü okuyunuz ve bunlara uyunuz.

Emniyetli kullanım için :

- Ses şiddetinin 85 dB (A)'yı aştığı durumlarda, duyma konusunda yeterli önlemleri almanızı tavsiye ederiz.
- **Çalışma alanını temiz tutun.** Dağınık alanlar ve tezgahlar, yaralanmalara neden olabilir.
- **Çalışma alanı ortamı yaratın.** Elektrikli el aletinizi yağmura maruz bırakmayın ve ayrıca nemli ve ıslak yerlerde kullanmayın. Çalışma alanının iyi bir şekilde aydınlatılmış olmasını sağlayın. Yangın ve patlama riski olan yerlerde elektrikli el aletinizi kullanmayın.
- **Elektrik çarpmasına karşı korunun.** Topraklanmış yüzeylerle (borular, radyatörler, ocaklar, buzdolapları gibi) olası vücut temasından kaçının.
- **Çocukları uzak tutun.** Ziyaretçilerin alete ya da uzatma kablosuna dokunmalarına izin vermeyin. Bütün ziyaretçiler çalışma alanından uzak tutulmalıdır.
- **Kullanılmayan aleti saklayın.** Kullanılmadıkları zamanlarda aletler, kuru, yüksek ya da kilitli, çocukların uzanamayacağı yerlerde muhafaza edilmelidir.
- **Aleti zorlamayın.** Tasarlanmış hızda çalıştığında alet daha iyi ve yararlı bir şekilde çalışacaktır.
- **Doğru aleti kullanın.** Ağır bir aletin yapması gereken bir işi ufak bir aletle ya da parça ile yapmayı denemeyin. Aletleri amaçları dışında kullanmayın: Örneğin, dairesel testereyi ağaç dalları ya da küçük kesmekte kullanmayın.
- **Uygun şekilde giyinin.** Hareket eden parçalara takılabileceğinden, bol elbiseler giymeyin ve takı takmayın. Açık havada

çalışırken lastik eldiven ve kaymayan ayakkabı kullanılması tavsiye edilir. Uzun saçlı olanlar, saç bandı ya da toka kullanmalıdır.

- **Emniyet gözlükleri kullanın.** Kesme işlemi tozlu ise ve kapalı mekanda yapılıyorsa, toz veya yüz maskesi kullanın.
- **İşinizi emniyete alın.** Yaptığınız işi tutmak için bir adet kaskaç ya da mengene kullanın. Bu, ellerinizi kullanmaktan çok daha iyidir ve aleti iki elle kullanmanızı sağlar.
- **Aşırıya kaçmayın.** Her zaman uygun taban ve dengede kullanın.
- **Aletinizin bakımını özenle yapın.** Aletlerin daha iyi ve emniyetli performans göstermeleri için, her zaman keskin ve temiz kalmasını sağlayın. Yağlama ve aksesuarların değiştirilmesi konularında belirtilmiş olan talimatlara uyun. Tutamakların temiz ve yağdan ve gresten arındırılmış şekilde bulunmalarını sağlayın.
- **Ayar ve vida anahtarlarını çıkarın.** Görmek için deneme alışkanlığından dolayı, anahtar ve ayar vida anahtarları aletten çıkarılmış ve açmadan önce depo bölümüne konulmuştur.
- **İstem dışı çalıştırmaktan kaçının.** Fiş takılı bir aleti, eliniz açma düğmesinde taşımayın. Alet fişteyken, düğmenin kapalı olduğundan emin olun.
- **Uyanık olun.** Ne yaptığınıza dikkat edin. Sağduyu sahibi olun. Yorgun olduğunuz zamanlarda aleti çalıştırmayın.
- **Zarar görmüş parçaları kontrol edin.** Daha ileriki çalışmaları yapmadan önce, zarar görmüş aletin, emniyet parçasının veya diğer bir parçanın uygun şekilde çalışıp çalışmayacağını ve tasarlanmış olduğu fonksiyonu yerine getirip getirmeyeceğini belirlemek için kontrol edilmelidir. Aletin çalışmasında birçok etki yaratan hareketli parçaların hizasını, hareketli parçaların rahat çalışmalarını, parçaların kırılma yerlerini, ve herhangi diğer şartları kontrol edin. Herhangi bir emniyet parçası ya da diğer bir parça zarar görmüşse bu el kitabındaki talimatlar yardımıyla giderilmediği takdirde ya uygun şekilde değiştirin ya da yetikili

servisin tamir etmesini sağlayın. Bozulmuş olan düğmelerin yetkili servis tarafından değiştirilmesini sağlayın. Düğme açılmıyor ya da kapanmıyorsa aleti kullanmayın.

• **Dikkat!** Herhangi aksesuarın ya da bağlantıların bu talimat kitabında tavsiye edilen şekilden başka bir şekilde kullanılması kişisel yaralanmalara yol açabilir.

• **Aletiniz için gerekli onarımın yetkili kişiler tarafından onarılmasını sağlayın.**

Onarımlar sadece yetkili kişilerce ve orjinal yedek parçalar kullanılarak yapılmalıdır, aksi takdirde kullanıcı ciddi şekilde zarar görebilir.

• Bu elektrikli ekipman, ilgili standartlarla uygunluk taşımaktadır.

Uzatma Kabloları

30 m (100 ft) uzunluğundaki, iki - telli uzatma kablolarını, herhangi bir güç kaybı olmaksızın kullanabilirsiniz.

Not: Çok gerekmedikçe uzatma kablosu kullanılmamalıdır. Uygun olmayan bir uzatma kablosunun kullanılması, yangın ve elektrik çarpması riskini doğurabilir. Eğer bir uzatma kablosu kullanılacaksa, tel tertibatının doğru şekilde yapıldığından ve elektriksel olarak iyi çalışır durumda olduğundan emin olun.

İstenmeyen Aletler ve Çevre

Eğer bir gün aletinizin değiştirilmeye ihtiyacı olduğunu ya da artık işinize yaramayacağını düşünüyorsanız, çevre koruması konusunu dikkate alın. Black & Decker servis merkezleri, eski aletinizi alıp, çevre korumasına zarar vermeyecek bir şekilde yok edecektir.

Teknik Bilgi

Aletin ses basınç seviyesi, EEC ölçümlerine uygundur. Eğer ses seviyesi rahatsız ediyorsa, sağlığınız için uygun olan önlemleri almanızı tavsiye ederiz.

Bu aletin ses seviyesi de normal olarak 85 dB (A)'dan fazlasına eşittir.

	KA85	KA85A
Voltaj	230V - 50 Hz	230V - 50 Hz
Güç	600W	600W
Yüksüz ağırlık	200 m / dk.	0 - 200 m / dk.
Tank genişliği	75 x 457 mm	75 x 457 mm

Zımparanız bu özelliklerin hepsini ya da bir kısmını kapsamaktadır.

Not: Bu kullanım kılavuzu, ayrıca bu ürün grubundaki birden fazla katalog numaralarını da içermektedir.

Özellikler

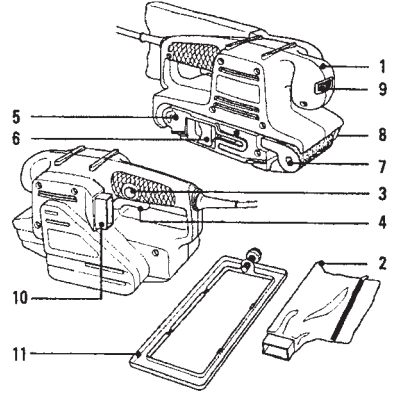

1. Ön tutamak
2. Toz toplama torbası
3. Kilit açık düğmesi
4. On / Off düğmesi
5. Makara sürücüsü
6. Tank germe manivela zımparalama
7. Ön tank makarası
8. Tank devri direkt indikatör
9. Tank hız kontrolü (Sadece elektronik modeller için)
10. Toz çıkışı kapağı
11. Çerçeve zımparalama

Tank Zımparanın Çalıştırılması

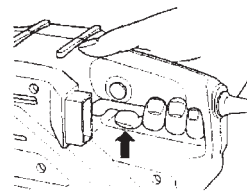

Tank zımparanızı çalıştırmak için on / off düğmesine basın. Durdurmak

içinse on / off düğmesini serbest bırakın. Eğer aleti devamlı çalıştırmak isterseniz, aşağıdakileri uygulayın:

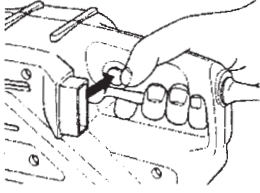

On / Off düğmesine basın. Kilit açık düğmesine basıp, on / off düğmesini serbest bırakın.

Tank zımparanızı durdurmak için aşağıdakileri uygulayın:

Kilit açık düğmesini serbest bırakmak için on / off düğmesine basın. On / Off düğmesini serbest bırakın.

Tank zımparanızı Ters Çevirme ve Yukarıdan Aşağıya Kısaçlama (Sadece Elektronik Modeller için)

Aşağıdakileri uygulayın:

Fişi prizden çıkarın. Zımparanızı sabit bir zeminin kıyasına yerleştirin ve yukarıdan aşağıya doğru döndürün. Kısaçlardan birini ön taraftaki vida yuvasına yerleştirin ve yavaşça sıkın. Aynı işlemi arkadaki vida yuvası için de tekrar edin ve her iki kıskaç da iyice sıkın.

Not: Black & Decker'in kısaçlarını kullanmalısınız (Sadece elektronik modeller için). Sadece tank gerilim manivelasının üzerindeki vida deliklerini kullanın.

Tank Hız Kontrolü (Sadece Elektronik Modeller)

Tank hız kontrolü, yapılan işi başarıyla bitirmeye yardım eder. Materyal, hız ve sert parçalar gibi çeşitli faktörler için bitimine etki ederler.

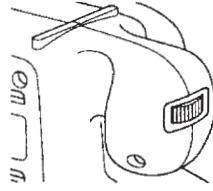

Aşağıdaki tabloyu doğru hızı seçmenize yardım etmek için

kullanabilirsiniz:

Materyal	Elekt. Durum	Tank Taşı
Katı tahta	5 - maks.	80
Kaplama (cilalama)	3 - 4	150
Sunta	maks.	60/80
Plastikler	2 - 5	100
Çelik	5 - maks.	80
Boya çıkarma	6 - maks.	40/60
Balza ağacı	1 - 3	100
Akrilik	1 - 2	100

Zımparalama Tankının Değiştirilmesi

Aşağıdakileri uygulayın:

Fişi prizden çekin. Zımparalama tankının üzerindeki germeyi serbest bırakmak için manivelayı çekin. Zımparalama tankını iki makaradan çekin.

Yeni zımparalama tankını ön ve arka makaraların üzerine koyun ve zımparalama tankının üzerindeki okların aynı yönü gösterdiğinden emin olun. Manivelayı zımparalama tankının arkasındaki germeye itin.

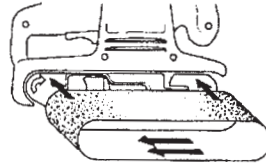
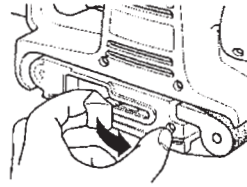

Zımpara Tankının Ayarı

Tank zımparanızın, otomatik zımparalama ayarı vardır. Başka bir ayar gerekmez.

Toz Toplama

Tank zımparanızı kullanırken, toz ve taş

dolar. Bir toz çantası kullanmak önemlidir. Toz çantası aşağıda gösterildiği şekilde takılır :

Fişi prizden çekin. Toz toplama torbasının plastik nozulunu tank zımparanızın toz kapağının üzerine yerleştirin ve toz toplama torbasının tel

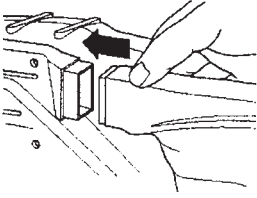

çerçevesini kullanarak iyice itin.

Toz toplama torbasını çıkarmak için fişi prizden çekin ve plastik nozulu çıkış bölümünden itin.

Not: Toz torbasının çok fazla dolmasına izin vermeyin. Her 5 dakikada bir boşaltın.

Uyarı! Metal yüzeylerde çalışırken toz torbasını veya vakum temizleyiciyi kullanmayın, çünkü kıvılcım çıkarabilir. Güvenlik gözlüklerinizi takın. Yangın tehlikesine sebebiyet verebileceği için magnezyum yüzeyleri zımparalamak için tank zımparanızı kullanmayın.

Zımparalama Çerçevesinin Takılması ve Ayarı (Sadece Elektronik Modeller)

Aşağıdakileri uygulayın:

Fişi prizden çekin. Çerçevenin üzerindeki 4 çiviye,

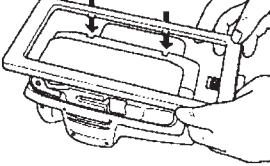

zımparanızın üzerindeki 4 deliğe yerleştirin. Aynı zamanda siyah ayar vidasının

dibini zımparanın içine yerleştirin. Rahatça oynaması için küçük ayar çapı vidasını döndürün. Sıkmayın.

Büyük ayar çapı vidasını çerçeve durumunu zımpara derinliği

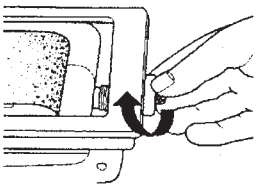

ayarını yüksek ve düşük ayarlamak için çevirin. İstenilen derinlik ayarlandığında

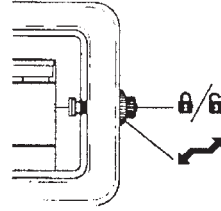

küçük ayar çapını tekerlek ayarını aynı durumda kilitlemek için sıkın. Çerçeveyi ayarlamak

veya çıkarmak için küçük ayar çapı kilidini açın ve yukarıdaki işlemleri tekrar edin.

Kullanım İpuçları

- Daima tank zımparanızı çalışacağınız materyale değmeden çalıştırın ve materyale değdiği zaman off düğmesine basmayın.
- Tank hız kontrolünü yapacağınız iş için (sadece elektronik modeller) doğru hızda ayarlayın.
- Tank zımparanızı daima iki elle birden tutun.
- Mümkün olursa, çalışacağınız materyali sıraya kıssaçlayın.
- Doğru zımparalama tankını kullanın.

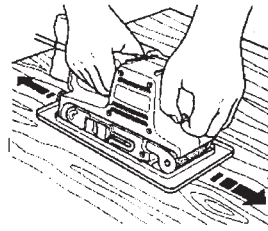

Derece ve tuş genişlikleri tank hız kontrol tablosunda belirtilmiştir ve seçiminize yardımcı olacaktır. Tahtayı,

parçanın doğrultusunda zımparalayın.

Aletin Bakımı

Tank zımparanızı kullanırken fazla güç uygulamayın. Aşırı basınç fazla yüke sebep olur ve aletin motoruna veya materyale zarar verebilir. Eğer tank zımparanız çok ısınır, 2 dakika yüksüz olarak çalıştırın. Daima soğutma deliklerini temiz tutun. Tank zımparanızı temizlemek için aşağıdakileri uygulayın:

Fişi prizden çekin. Kuru bir boya fırçasıyla delik ve kanalları temizleyin. Yuvaları nemli bir bezle temizleyin. Zımparalama tankını

temizlemek için tank zımpara çalışırken, tel gibi bir fırçayı tankın karşısına tutun.

EC Uygunluk Bildirimi

KA85, KA85E ürünlerimizin 98/37/EC, 98/336/EEC, EN55014, 73/23/EEC, EN50144, EN61000 ürünlerine uygunluk gösterdiğini beyan ederiz.

Ölçülen ses basıncı 86.3 dB(A)

Ölçülen ses gücü 99.3 dB(A)

Ölçülen el/kol titreşimi $<2.5 \text{ m/s}^2$



Brian Cooke
Mühendislik Direktörü
Black & Decker / İngiltere

Black & Decker ürünlerinin politikası, ürünlerinin sürekli gelişimini amaçlamaktadır. Bu yüzden, önceden haber vermeksizin ürün özelliklerini değiştirme hakkını saklı tutar.

İl	Servis Adı	Adres	Telefon
1	Adana Pay Elektrik	Kızılay Cad.Memduh Görgün Pasajı No:30	0322 351 12 95
2	Adapazarı Ferik Elektrik	C.Meydanı Cad Cevher Sk No 5	0264 272 62 28
3	Afyon Emekış Bobinaj	Menderes Cad No 2 Dumlupınar Mah Karahisar	0272 212 11 32
4	Alanya Abalođlu Bobinaj	Sanayi Sitesi Yeni Yol Girişı No.8	0242 512 02 16
5	Amasya AkoteK Bobinaj Ticaret	M.K.P Cad. Koyuncu Ap. 22/B	0358 218 71 19
6	Ankara Orhan Bobinaj	Yalıncı Sk No 17 Siteler	0132 350 95 29
7	Ankara Yiđit Bobinaj	Merkez: 668.Sk. Eminel Yapı Koop. No.8 İvedik Ostim	0312 395 05 37
8	Antalya Çamurođlu Bobinaj	Kızıl Saray Mah. Dolaplıdere Cad. F.Şekerci Ap. 36/C	0242 248 54 43
9	Antalya E.B.A. Elektrik	Sanayi Sitesi 682.Sk.No.38	0242 345 36 22
10	Aydın Tacirođlu Bobinaj	2.Sanayi Sitesi 3.Sk.No.55	0256 219 43 30
11	Balıkesir Sunay Bobinaj	Anafartalar Cad No 51	0266 241 88 71
12	Bandırma Küre Bobinaj	Atatürk Cad No 104 Bandırma	0266 718 46 79
13	Bursa Türsam Elektrik	Uluyol Güzel Sk No 31	0224 255 69 67
14	Bursa Er-Teknik	Küçük Sanayi Sitesi Par.Koop. 48.cad.No.60	0224 441 32 91
15	Çanakkale Surhan Bobinaj	İsmetpaşa Mah Hacıođlu Sk No.56	0286 213 24 52
16	Çorlu Ümit Elektrik	Camiatik Mah Eređli Sk No.1 Çorlu	0282 653 27 77
17	Çorum Önder Teknik	G.Bey Mah. Kubbeli Cad. No.83	0364 224 35 00
18	Denizli Örsler Bobinaj	Sedef Çarşısı 9/10	0256 219 42 74
19	Diyarbakır Gen-Mak	Sento Cad.Hava Loj.Kaş.Önder Apt.15/A	0412 236 07 07
20	Düzce Yıldız Makine	Burhaniye Mah. General Kazım Sk. NO.10	0380 514 70 56
21	Edirne Efe Bobinaj	Sanayi Sitesi 22.Blok No.5	0284 225 35 73
22	Elazığ Kalender	Sanayi Sitesi II.Sk.No.46	0424 224 85 01
23	Erzincan Ümit Elektrik Makine	Sanayi Çarşısı 767 sokak	0446 224 08 01
24	Eskişehir Meriç Bobinaj	Kurtuluş Mah Meriç Sk No 4/1	0222 230 94 44
25	Fethiye Anarım Bobinaj	Sanayi Sitesi 3.Yol 254.Sk. No.56 Fethiye	0252 612 27 42
26	Gaziantep Karışahin Bobinaj	Şenyurt Cad No 35 Şahinbey	0342 231 17 33
27	Gaziantep Ken-Mak-San	Şenyurt Cad No 22/A Şahinbey	0342 232 67 06
28	Gebze Gülsöy Elektrik	S.Orhan Mah. Menzilhane Cad. 1111.Sk. No.7 Gebze	0262 646 92 49
29	Giresun Teknik Elektrik	Fatih Cad No 109	0454 216 43 98
30	İstanbul Birlik Elektromekanik	Perpa Tic. Merkezi B.Blok Mavi Avlu Kat 4 No.318 Okmeydanı	0212 222 94 18
31	İstanbul Fırat Dış Ticaret	Tersane Cad Kut Han No.38 K.3 D.307-308 Karaköy	0212 252 93 43
32	İstanbul Mert Elektrik Bobinaj Ltd.	İkitelli Cad. Parseller Sondurak No 128 İkitelli	0212 548 24 00
33	İstanbul Orijinal Elektrik	Bađlar Mah. Mimar Sinan Cad. Güllü Sk.No.3 Güneşli	0212 515 67 71
34	İstanbul Tarık Bobinaj	Bađdat Cad. Adalı Sk.No.101/10 Maltepe	0216 370 21 11
35	İzmir Boro Cıvata	1203/2.Sk B21 Yenisehir	0232 469 80 70
36	İzmir Yılmaz Bobinaj	2822 Sk. No 2 1.Sanayi Sitesi	0232 433 80 51
37	İzmit Caner	Körföz Küçük Sanayi Sitesi 403 No 6	0261 335 18 94
38	Kayseri Akın Elektrik	Eski San Bölgesi 5.Cad.No.8	0352 336 41 23
39	Konya Murat Bobinaj	Karatay Sanayi Çiçekli Sk No 83	0332 235 64 63
40	Konya Yavuz Bobinaj	Karatay Sanayi Çobandede Sk No 20	0332 233 29 60
41	Malatya Özer Bobinaj	Yeni San.Sit.2.cad.No:95	0422 336 39 53
42	Marmaris Başaran Teknik	Beldibi Cad. No.5/C	0252 412 85 11
43	Mersin Boro Cıvata	Yođurt Pazarı Boro Han Z1-17 No.17	0324 238 02 52
44	Mersin Vedat Makine	Piri reis Mah 1106/8	0324 325 10 03
45	K.Maraş Kahraman Bobinaj	Yeni San. Sit.25.Çarşı No:24	0344 236 29 68
46	Neşehir Çiftgüç Elektrik	Yenisanayi Sitesi 8.Blok No.53	0384 212 01 56
47	Samsun Akış Bobinaj	Sanayi Sitesi Ulus Cad No 31 B	0362 238 07 23
48	Sivas Bayraktar Elektrik	Yeni Çarşı No.72 C	0346 221 47 55
49	Tekirdađ Kıyak Bobinaj	Şaraphane Yolu No.58	0282 262 75 60
50	Trabzon Makine Market	Rize Cad No 71 Deđirmendere	0462 328 14 80
51	Uşak Zengin Bobinaj	İslicce Mah. Ürem Sk.No.10/C	0276 227 27 46



BLACK&DECKER YETKİLİ SERVİS İSTASYONLARI

Adana – Pay Elektrik

Kızılay Cad. Memduh Görgün Pasajı No.30 Adana Tel: (0322) 351 12 95

Ankara – Orhan Bobinaj

Yalınç Sok. No.7 Siteler Ankara Tel: (0312) 350 95 29

Bursa – Tursam Ltd. Şti

Uluyol Güzel Sok. No.31 Bursa Tel: (0224) 255 69 67

Denizli – Örsler Bobinaj

Demirciler Çarşısı No.19 Denizli Tel: (0258) 261 42 74

Erzincan – Ümit Elektrik Makina

Sanayi Çarşısı 767. Sok. No.54 Tel: (0446) 224 08 01

Gaziantep – Karaşahin Bobinaj

Şenyurt Cad. No.35/B Gaziantep Tel: (0342) 233 07 46

İstanbul – Fırat Dış Ticaret

Tersane Cad. Kuthan No.38 D:305/6 Karaköy İstanbul Tel: (0212) 252 93 43

İzmir – Yılmaz Bobinaj

2822 Sok. No.2, 1. Sanayi Sitesi İzmir Tel: (0232) 433 80 51

İzmit – Cenker Ticaret

Körfez Küçük Sanayi Sitesi No.9 491B Blok İzmit Tel: (0262) 335 18 94

Trabzon – Makine Market

Rize Cad. Demirkırlar İş Merkezi No.70 Tel: (0462) 328 14 80