

 **BLACK & DECKER®**

EMax34i
EMax34s
EMax38i
EMax42i
EMax42ri



www.blackanddecker.eu

EN

DE

FR

IT

NL

ES

PT

SV

NO

DK

FI

EL

Intended use

Your Black & Decker mower has been designed for mowing grass. This tool is intended for consumer use only.



Warning! Read all of the 'Safety, Maintenance, Service' manual carefully before operating this appliance.

Read all of this manual carefully before operating the appliance.

Features

This appliance includes some or all of the following features.

1. Switch box
2. On/off switch
3. Upper handle
4. Intelligent cable management
5. Lower handle
6. Cable storage holders
7. Height adjustment
8. Height of cut gauge
9. EdgeMax
10. Grass collection box
11. Clear grass flap
12. Carry handles

Assembly

Warning! Before assembly, make sure that the appliance is switched off and unplugged.

Assembling the grass collection box (fig. A - D)

The grass box requires assembly before use and comes in 5 pieces.

- ◆ Clip the handle (13) into the lid (14) of the grass box (fig. A). The handle will only fit one way round.
- ◆ Clip the 2 sides (15) of the grass collection box together. Make sure that all clips and guides are aligned (fig. B).
- ◆ Align the assembled sides onto the bottom (16) of the grass collection box. Ensure that the 4 guides (17) are aligned (fig. C).
- ◆ Push the 2 parts together. Apply even force around all edges of the grass collection box securing the clips into position uniformly. Check that each clip is fastened together securely.
- ◆ Align the lid (14) onto the assembled grass collection box. Ensure that the 10 guides (18) are aligned (fig. D)

Note: Take extra care when aligning the 2 clips at the rear of the grass collection box.

- ◆ Push down on the lid to secure all clips. Begin at the back and ensure that all clips are securely located.

Fitting the lower handle (fig. E)

- ◆ Insert the ends of the lower handle (5) into the corresponding holes in the mower.
- ◆ Press the handle down as far as it will go.
- ◆ Secure the handle using the screws (19).

Assembling the upper handle (fig. F)

- ◆ Fit the upper handle part (3) to the lower handle (5) using the knobs (20), washers (21) and screws (22) as shown.

Note: The upper handle can be fixed in 2 different height positions.

Securing the motor cable (fig. G)

The motor cable has to be fixed using the cable restraints.

- ◆ Clip the cable to the upper and lower handle using the restraint clips (23) as shown.

Fitting the grass collection box (fig. N)

- ◆ Lift the clear grass flap (11) and place the grass collection box (10) over the lugs (24).

Replacing the blade (fig. L)

Warning! Ensure the blade has completely stopped and disconnect the appliance from the mains.

Warning! Only use the specified replacement blade.

Warning! Use heavy-duty gloves to grip the blade.

To remove the blade:

- ◆ Turn the appliance onto its side.
- ◆ Using heavy-duty gloves, grip the blade.
- ◆ Use a 13mm spanner to loosen and remove the blade bolt (25) by turning the spanner anti-clockwise (ac).
- ◆ Remove the blade (26) and blade bolt (25).

To replace the blade:

- ◆ Offer the blade up to bolt shaft and locate the blade bolt (25) into the bolt shaft.

Note: When fitting a blade, the text on the blade must be facing the user.

- ◆ Tighten the blade bolt (25) as firmly as possible by hand.
- ◆ Using heavy-duty gloves, grip the blade.
- ◆ Use a 13mm spanner to securely tighten the blade bolt (25) by turning the spanner clockwise (c).

Use

Warning! Let the appliance work at its own pace. Do not overload.

Adjusting the height of cut (fig. M1 & M2)

The height of cut is adjusted by the central height adjust mechanism, there are 6 positions to choose from.

To set the height of cut

- ◆ Pull the height adjustment lever (7) away from the body of the unit.

- ◆ Move the lever towards the rear of the appliance to lower the height of cut.
- ◆ Move the lever towards the front of the appliance to raise the height of cut.
- ◆ Push the height adjustment lever (7) into one of the 6 height locations.

Note: The height of cut can be viewed on the height of cut gauge (8) on the side of the unit.

Switching on and off (fig. I)

Switching on

- ◆ Push in and hold the lock-off button (27).
- ◆ Pull the on/off switch (2) towards the handle.
- ◆ Release the lock-off button.

Switching off

- ◆ Release the on/off switch (2).

Warning: Never attempt to lock a switch in the on position.

Mowing (fig. P1 & P2) (EMax38i, EMax42i & EMax42ri only)

We recommend to use your mower as outlined in this section in order to achieve optimum results and to reduce the risk of cutting the mains cable.

- ◆ Loop the mains cable through the intelligent cable management system (4) as shown (fig. H) ensure that you leave approximately 100 cm of cable between the switch-box (1) and the intelligent cable management restraint (4).
- ◆ Ensure that the cable restraint can slide freely from one handle to the other.
- ◆ Place the bulk of the mains cable on the lawn, close to the starting point (position 1 in fig. P1).
- ◆ Switch the appliance on as described above.
- ◆ Proceed as shown in fig. P1
- ◆ Move from position 1 to position 2.
- ◆ Turn right, stepping over the cable and proceed towards position 3. The cable restraint will slide from one side of the handle to the other ensuring that the cable is laid out away from the cutting blade.
- ◆ Turn left, stepping over the cable and move towards position 4. The cable restraint will slide from one side of the handle to the other ensuring that the cable is laid out away from the cutting blade.
- ◆ Repeat the above procedure as required.

Warning: Do not work towards the cable as shown in fig. P2.

Mowing (fig. P1 & P2)(EMax34s & EMax34i only)

We recommend to use your mower as outlined in this section in order to achieve optimum results and to reduce the risk of cutting the mains cable.

- ◆ Place the bulk of the mains cable on the lawn, close to the starting point (position 1 in fig. P1).

- ◆ Switch the appliance on as described above.
- ◆ Proceed as shown in fig. P1
- ◆ Move from position 1 to position 2.
- ◆ Turn right and proceed towards position 3.
- ◆ Turn left and move towards position 4.
- ◆ Repeat the above procedure as required.

Warning: Do not work towards the cable as shown in fig. P2.

EdgeMax (fig. K1 & K2)

EdgeMax allows you to cut grass right up to the edge of a wall or fence (fig K1).

EdgeMax allows you to accurately cut grass right up to the edge of your lawn (fig K2).

- ◆ With the lawnmower parallel with the edge of your lawn.
- ◆ Push the lawnmower along the edge of the lawn. Ensure that the EdgeMax (9) is slightly over the edge of your lawn (fig.K2)

Compact&Go (fig. J) (EMax34i, EMax38i, EMax42i & EMax42ri only)

When the grass collection box is full you can compact the grass in the collection box. You can determine how full the grass collection box is by looking through the clear grass flap (11).

- ◆ Release the on/off switch (2).
- ◆ Using your right foot, press the grass compaction lever (29) all the way down until it locks into place.

Note: The grass in the collection box is now compressed into the rear of the box. You may continue mowing until the grass collection box becomes full.

Emptying the grass collection box (fig. J) (EMax34i, EMax38i, EMax42i & EMax42ri only)

- ◆ Release the on/off switch (2).
- ◆ Remove the grass collection box (10).
- ◆ Empty the contents from the front of the box.
- ◆ Place the grass collection box on the ground and pull in and hold the grass compaction lever release button (30).
- ◆ Lift the grass compaction lever (29) into the vertical position and release the grass compaction lever release button (30).
- ◆ Empty the contents from the rear of the box.

Emptying the grass collection box (EMax34s only)

When the grass collection box is full you should empty the grass in the collection box.

- ◆ Release the on/off switch (2).
- ◆ Remove the grass collection box (10).
- ◆ Empty the contents from the box.

Cable storage (fig. O)

The cable holders (6) provide a safe and convenient way to store the cable (31) when not in use.

- ◆ Wrap the cable around the cable holders (6) in a figure of eight pattern.

Carrying the mower

Warning! Ensure the blade has completely stopped and disconnect the appliance from the mains.

- ◆ The mower can be carried using the convenient carry handles (12).

Hints for optimum use

- ◆ If the grass is longer than approximately 10 cm, make two cuts to obtain a better finish. First mow at maximum height of cut, then use a low or medium height of cut.
- ◆ In order to achieve optimum results, only mow dry grass.

Troubleshooting

If your appliance seems not to operate properly, follow the instructions below. If this does not solve the problem, please contact your local Black & Decker repair agent.

Warning! Before proceeding, remove the plug from the socket.

Problem	Possible Cause	Possible solution
Machine fails to operate	Power turned off	Turn power on
	Fuse faulty/blown	Replace fuse
	Grass too long	Increase the height of cut and move machine to shorter grass to start
	Thermal cut out activated	Allow motor to cool and increase height of cut
Machine functions intermittently	Thermal cut out activated	Allow motor to cool and increase height of cut
Machine leaves ragged finish or motor labours	Height of cut too low	Increase height of cut
	Cutting blade blunt	Replace the blade
	Underside of machine clogged	Check underneath the machine and clear out as necessary (always wear heavy duty gloves)
	Blade fitted upside down	Refit blade correctly

Technical data

		EMax34s EMax34i Type 3	EMax38i Type 3	EMax42i EMax42ri Type 3
Voltage	V _{AC}	230-240	230-240	230-240
Power Input	W	1400	1600	1800
No-Load Speed	min ⁻¹	3500	3500	3500
Height adjustment	mm	20-70	20-70	20-70
Blade length	mm	340	380	420
Weight	kg	12.1	13.3	13.9

Hand/arm weighted vibration value according to EN60335:
= 3.2 m/s² , uncertainty (K) = 1.5 m/s².

EC declaration of conformity

MACHINERY DIRECTIVE
OUTDOOR NOISE DIRECTIVE



EMax34s / EMax34i / EMax38i / EMax42i / EMax42ri

Black & Decker declares that these products described under
"technical data" are in compliance with:
2006/42/EC, EN 60335-1, EN 60335-2-77

2000/14/EC, Lawn Mower, L < 50cm, Annex VI,
DEKRA Certification B.V., Utrechtseweg 310, ED Arnhem
Netherlands
Notified Body ID No.: 0344

Level of sound power according to 2000/14/EC

(Article 12, Annex III, L ≤ 50 cm):

L_{WA} (measured sound power) 93 dB(A)
uncertainty (K) = 3 dB(A)

L_{WA} (guaranteed sound power) 96 dB(A)
uncertainty (K) = 3 dB(A)

These products also comply with directive
2004/108/EC and 2011/65/EU.

For more information, please contact Black & Decker at the
following address or refer to the back of the manual.

The undersigned is responsible for compilation of the technical
file and makes this declaration on behalf of Black & Decker.

Kevin Hewitt
Vice-President Global Engineering
Black & Decker Europe, 210 Bath Road, Slough,
Berkshire, SL1 3YD
United Kingdom
04/12/2012

Bestimmungsgemäße Verwendung

Ihr Black & Decker Rasenmäher ist zum Rasenmähen entwickelt worden. Dieses Gerät ist nur für den privaten Gebrauch bestimmt.



Achtung! Lesen Sie die Anleitung "Sicherheit, Pflege und Wartung" vollständig und aufmerksam durch, bevor Sie das Gerät verwenden.

Lesen Sie diese Anleitung vollständig und aufmerksam durch, bevor Sie das Gerät verwenden.

Merkmale

Dieses Gerät verfügt über einige oder alle der folgenden Merkmale:

1. Schaltkasten
2. Ein-/Ausschalter
3. Griffoberteil
4. Intelligentes Kabelmanagement
5. Griffunterteil
6. Kabelaufbewahrungshalterung
7. Höheneinstellung
8. Schnitthöhenanzeige
9. EdgeMax
10. Grasfangbehälter
11. Grasentnahmeklappe
12. Tragegriffe

Montage

Achtung! Vergewissern Sie sich vor der Montage, dass das Gerät ausgeschaltet und von der Stromversorgung getrennt ist.

Zusammenbau des Grasfangbehälters (Abb. A bis D)

Der Grasfangbehälter muss vor der Verwendung aus fünf Einzelteilen zusammengesetzt werden.

- ◆ Befestigen Sie den Griff (13) am Deckel (14) des Grasfangbehälters (Abb. A). Der Griff passt nur in einer Ausrichtung.
- ◆ Stecken Sie die beiden Hälften (15) des Grasfangbehälters zusammen. Stellen Sie sicher, dass alle Klammern und Führungen entsprechend ausgerichtet sind (Abb. B).
- ◆ Richten Sie die zusammengesteckten Seitenteile am Boden (16) des Grasfangbehälters aus. Stellen Sie sicher, dass die vier Führungen (17) entsprechend ausgerichtet sind (Abb. C).
- ◆ Drücken Sie die beiden Teile zusammen. Üben Sie gleichmäßigen Druck auf alle Ränder des Grasfangbehälters aus, sodass die Klammern gleichmäßig einrasten. Überprüfen Sie, ob jede Klammer fest geschlossen ist.

- ◆ Richten Sie den Deckel (14) an dem zusammengebauten Grasfangbehälter aus. Stellen Sie sicher, dass die zehn Führungen (18) entsprechend ausgerichtet sind (Abb. D).

Hinweis: Achten Sie besonders auf die Ausrichtung der beiden Klammern auf der Rückseite des Grasfangbehälters.

- ◆ Lassen Sie alle Klammern einrasten, indem Sie den Deckel nach unten drücken. Beginnen Sie an der Rückseite, und überprüfen Sie, ob alle Klammern eingerastet sind.

Anbringen des Griffunterteils (Abb. E)

- ◆ Setzen Sie die Enden des unteren Handgriffs (5) in die entsprechenden Aussparungen am Gerät ein.
- ◆ Drücken Sie den Handgriff so weit wie möglich nach unten.
- ◆ Befestigen Sie den Handgriff mit den Schrauben (19).

Montieren des Griffoberteils (Abb. F)

- ◆ Setzen Sie den oberen (3) und den unteren Teil (5) des Handgriffs mithilfe der Verriegelungsknöpfe (20), der Unterlegscheiben (21) und der Schrauben (22) wie abgebildet zusammen.

Hinweis: Das Griffoberteil kann in zwei unterschiedlichen Höhen positioniert werden.

Sichern des Motorkabels (Abb. G)

Das Motorkabel muss mithilfe der Kabelhalter fixiert werden.

- ◆ Befestigen Sie das Kabel wie in der Abbildung gezeigt mit den Halteklammern (23) am Ober- und Unterteil des Griffs.

Anbringen des Grasfangbehälters (Abb. N)

- ◆ Heben Sie die Grasentnahmeklappe (11) an, und stecken Sie den Grasfangbehälter (10) in die Haltevorrichtung (24).

Auswechseln des Messers (Abb. L)

Achtung! Trennen Sie zunächst das Gerät von der Stromversorgung, und warten Sie, bis das Messer vollständig zum Stillstand gekommen ist.

Achtung! Verwenden Sie ausschließlich das angegebene Ersatzmesser.

Achtung! Tragen Sie feste Schutzhandschuhe, wenn Sie das Messer anfassen.

Entfernen des Messers:

- ◆ Legen Sie das Gerät auf die Seite.
- ◆ Greifen Sie das Messer mithilfe fester Schutzhandschuhe.
- ◆ Lösen und entfernen Sie den Klingenbolzen (25) mit einem 13 mm-Schraubenschlüssel, indem Sie den Schraubenschlüssel gegen den Uhrzeigersinn drehen.
- ◆ Entfernen Sie die Klinge (26) und den Klingenbolzen (25).

Austauschen des Messers:

- ◆ Halten Sie die Klinge über den Bolzeneinsatz, und setzen Sie den Klingenbolzen (25) in den Bolzenschaft.

Hinweis: Beim Einsetzen des Messers muss der darauf abgedruckte Text nach oben (zu Ihnen) zeigen.

- ◆ Ziehen Sie den Klingenbolzen (25) von Hand so fest wie möglich an.
- ◆ Greifen Sie das Messer mithilfe fester Schutzhandschuhe.
- ◆ Ziehen Sie den Klingenbolzen (25) mit einem 13 mm-Schraubenschlüssel sicher fest, indem Sie den Schraubenschlüssel im Uhrzeigersinn drehen.

Anwendung

Achtung! Beschleunigen Sie den Arbeitsvorgang nicht mit Gewalt. Vermeiden Sie eine Überlastung des Geräts.

Einstellen der Schnitthöhe (Abb. M1 und M2)

Die Schnitthöhe kann mit der zentralen Höheneinstellung angepasst werden. Es stehen sechs Positionen zur Auswahl.

Einstellen der Schnitthöhe

- ◆ Ziehen Sie den Hebel für die Höheneinstellung (7) vom Mäher weg.
- ◆ Zur Verringerung der Schnitthöhe schieben Sie den Hebel zum hinteren Teil des Mähers.
- ◆ Zur Erhöhung der Schnitthöhe schieben Sie den Hebel zum vorderen Teil des Mähers.
- ◆ Drücken Sie den Hebel für die Höheneinstellung (7) in eine der sechs Positionen für die Schnitthöhe.

Hinweis: Die Schnitthöhe wird an der Schnitthöhenanzeige (8) an der Seite des Mähers angezeigt.

Ein- und Ausschalten (Abb. I)**Einschalten**

- ◆ Drücken und halten Sie den Verriegelungsknopf (27).
- ◆ Ziehen Sie den Ein-/Ausschalter (2) zum Griff.
- ◆ Lassen Sie den Verriegelungsknopf los.

Ausschalten

- ◆ Lassen Sie den Ein-/Ausschalter (2) los.

Achtung: Versuchen Sie niemals, einen Schalter in der eingeschalteten Stellung zu arretieren.

Mähen (Abb. P1 und P2) (nur EMax38i, EMax42i und EMax42ri)

Es empfiehlt sich, den Rasenmäher so zu verwenden, wie es in diesem Abschnitt beschrieben wird, um optimale Resultate zu erzielen und die Gefahr durchtrennter Stromkabel zu verringern.

- ◆ Sichern Sie das Stromkabel mit dem intelligenten Kabelmanagementsystem (4), wie in Abbildung H dargestellt, und stellen Sie sicher, dass immer etwa 100 cm Kabel zwischen dem Schaltkasten (1) und der Halterung des intelligenten Kabelmanagementsystems (4) verbleiben.
- ◆ Stellen Sie sicher, dass die Kabelhalterung ungehindert von einem Griff zum anderen gleiten kann.
- ◆ Plazieren Sie den größten Teil des Stromkabels auf dem Rasen in der Nähe der Startposition (Position 1 in Abb. P1).
- ◆ Schalten Sie das Gerät entsprechend der Beschreibung ein.
- ◆ Gehen Sie wie in Abb. P1 dargestellt vor.
- ◆ Bewegen Sie sich von Position 1 zu Position 2.
- ◆ Wenden Sie sich nach rechts, steigen Sie über das Kabel, und arbeiten Sie sich zu Position 3 vor. Die Kabelhalterung gleitet dann von einer Seite des Griffs zur anderen, sodass das Kabel immer vom Messer ferngehalten wird.
- ◆ Wenden Sie sich nach links, steigen Sie über das Kabel, und arbeiten Sie sich zu Position 4 vor. Die Kabelhalterung gleitet von einer Seite des Griffs zur anderen, sodass das Kabel immer vom Messer ferngehalten wird.
- ◆ Wiederholen Sie diesen Vorgang nach Bedarf.

Achtung: Gehen Sie nie in Richtung des Kabels, wie in Abb. P2 dargestellt.

Mähen (Abb. P1 und P2) (nur EMax34s und EMax34i)

Es empfiehlt sich, den Rasenmäher so zu verwenden, wie es in diesem Abschnitt beschrieben wird, um optimale Resultate zu erzielen und die Gefahr durchtrennter Stromkabel zu verringern.

- ◆ Plazieren Sie den größten Teil des Stromkabels auf dem Rasen in der Nähe der Startposition (Position 1 in Abb. P1).
- ◆ Schalten Sie das Gerät gemäß der Beschreibung ein.
- ◆ Gehen Sie wie in Abb. P1 dargestellt vor.
- ◆ Bewegen Sie sich von Position 1 zu Position 2.
- ◆ Wenden Sie sich nach rechts, und arbeiten Sie sich zu Position 3 vor.
- ◆ Wenden Sie sich nach links, und arbeiten Sie sich zu Position 4 vor.
- ◆ Wiederholen Sie diesen Vorgang nach Bedarf.

Achtung: Gehen Sie nie in Richtung des Kabels, wie in Abb. P2 dargestellt.

EdgeMax (Abb. K1 und K2)

Mithilfe von EdgeMax können Sie Gras bis direkt an die Kante einer Mauer oder eines Zaunes mähen (Abb. K1). EdgeMax ermöglicht es, das Gras genau bis an die Rasenkante zu mähen (Abb. K2).

- ◆ Stellen Sie den Rasenmäher parallel zur Rasenkante.

- ◆ Schieben Sie den Rasenmäher entlang der Rasenkante. Achten Sie dabei darauf, dass der EdgeMax (9) ein wenig über die Rasenkante hinausragt (Abb. K2)

Compact-Press (Abb. J) (nur EMax34i, EMax38i, EMax42i und EMax42ri)

Wenn der Grasfangbehälter voll ist, können Sie das Gras im Auffangbehälter zusammenpressen. Mit einem Blick durch die Grasentnahmeklappe (11) können Sie feststellen, wie voll der Grasfangbehälter ist.

- ◆ Lassen Sie den Ein-/Ausschalter (2) los.
- ◆ Drücken Sie den Graspresshebel (29) mit ihrem rechten Fuß so weit nach unten, bis er dort einrastet.

Hinweis: Das Gras im Grasfangbehälter ist nun im hinteren Teil des Behälters zusammengepresst. Sie können nun weitermähen, bis der Grasfangbehälter wieder voll ist.

Entleeren des Grasfangbehälters (Abb. J) (nur EMax34i, EMax38i, EMax42i und EMax42ri)

- ◆ Lassen Sie den Ein-/Ausschalter (2) los.
- ◆ Entfernen Sie den Grasfangbehälter (10).
- ◆ Entleeren Sie den Inhalt aus dem vorderen Teil des Behälters.
- ◆ Stellen Sie den Grasfangbehälter auf den Boden. Ziehen und halten Sie den Verriegelungsknopf des Graspresshebels (30).
- ◆ Stellen Sie den Graspresshebel (29) in die senkrechte Position, und lassen Sie den Verriegelungsknopf des Graspresshebels (30) los.
- ◆ Entleeren Sie den Inhalt aus dem hinteren Teil des Behälters.

Entleeren des Grasfangbehälters (nur EMax34s)

Wenn der Grasfangbehälter voll ist, können Sie das Gras im Behälter zusammenpressen.

- ◆ Lassen Sie den Ein-/Ausschalter (2) los.
- ◆ Entfernen Sie den Grasfangbehälter (10).
- ◆ Leeren Sie den Behälter aus.

Kabelaufbewahrung (Abb. O)

Die Kabelhalterungen (6) bieten eine sichere und praktische Möglichkeit zur Aufbewahrung des Kabels (31), wenn dieses nicht gebraucht wird.

- ◆ Wickeln Sie das Kabel in Form einer Acht um die Kabelhalter (6).

Tragen des Rasenmähers

Achtung! Trennen Sie zunächst das Gerät von der Stromversorgung, und warten Sie, bis das Messer vollständig zum Stillstand gekommen ist.

- ◆ Mithilfe der Tragegriffe (12) kann der Rasenmäher bequem getragen werden.

Hinweise für optimale Arbeitsergebnisse

- ◆ Bei einer Rasenhöhe von über 10 cm empfiehlt es sich, den Rasen in zwei Arbeitsschritten zu mähen, um ein besseres Resultat zu erzielen. Verwenden Sie dabei zunächst die maximale Schnitthöhe und beim zweiten Arbeitsschritt eine niedrige oder mittlere Schnitthöhe.
- ◆ Um optimale Ergebnisse zu erzielen, sollten Sie den Rasen nur mähen, wenn er trocken ist.

Problembeseitigung

Wenn das Gerät nicht richtig zu funktionieren scheint, befolgen Sie die nachfolgenden Hinweise. Sollte sich das Problem nicht beheben lassen, wenden Sie sich an eine Black & Decker Vertragswerkstatt in Ihrer Nähe.

Achtung! Entfernen Sie zuerst den Netzstecker aus der Steckdose.

Problem	Mögliche Ursache	Mögliche Lösungsschritte
Das Gerät funktioniert nicht.	Das Gerät ist ausgeschaltet.	Schalten Sie das Gerät ein.
	Defekte oder ausgelöste Sicherung	Ersetzen Sie die Sicherung.
	Das Gras ist zu lang.	Erhöhen Sie die Schnitthöhe, und starten Sie den Mäher auf kürzerem Gras.
	Die Thermosicherung wurde aktiviert.	Lassen Sie den Motor abkühlen, und erhöhen Sie die Schnitthöhe.
Das Gerät funktioniert nur mit Unterbrechungen.	Die Thermosicherung wurde aktiviert.	Lassen Sie den Motor abkühlen, und erhöhen Sie die Schnitthöhe.
Der Mäher hinterlässt ein ungleichmäßiges Schnittbild, oder der Motor ist überlastet.	Schnitthöhe zu niedrig	Erhöhen Sie die Schnitthöhe.
	Das Messer ist stumpf.	Tauschen Sie das Messer aus.
	Starke Verschmutzungen auf der Unterseite des Mähers	Kontrollieren Sie die Unterseite des Rasenmähers, und reinigen Sie sie gegebenenfalls. Tragen Sie dabei stets feste Schutzhandschuhe.
	Das Messer wurde mit der Oberseite nach unten eingesetzt.	Setzen Sie das Messer korrekt ein.

Technische Daten

		EMax34s EMax34i Type 3	EMax38i Type 3	EMax42i EMax42ri Type 3
Spannung	V _{AC}	230-240	230-240	230-240
Leistungsaufnahme	W	1400	1600	1800
Leertlaufdrehzahl	min ⁻¹	3500	3500	3500
Höheneinstellung	mm	20-70	20-70	20-70
Messerlänge	mm	340	380	420
Gewicht	kg	12.1	13.3	13.9

Gewichteter Hand-/Arm-Vibrationswert nach DIN EN60335:
= 3.2 m/s², Unsicherheitsfaktor (K) = 1,5 m/s².

EG-Konformitätserklärung

MASCHINENRICHTLINIE
AUSSENLAUTSTÄRKERICHTLINIE



EMax34s / EMax34i / EMax38i / EMax42i / EMax42ri
Black & Decker erklärt, dass diese unter "Technische Daten"
beschriebenen Geräte übereinstimmen mit:
2006/42/EG, DIN EN 60335-1, DIN EN 60335-2-77

2000/14/EG, Rasenmäher, L < 50 cm, Annex VI,
DEKRA Certification B.V., Utrechtseweg 310, ED Arnhem
Netherlands
Gemeldet unter ID-Nr.: 0344

Schallpegel gemäß 2000/14/EG (Artikel 12, Anhang III, , L ≤
50 cm):

L_{WA} (gemessene Schallleistung) 93 dB(A)
Unsicherheitsfaktor (K) = 3 dB(A)
L_{WA} (garantierte Schallleistung) 96 dB(A)
Unsicherheitsfaktor (K) = 3 dB(A)

Diese Produkte entsprechen außerdem der Richtlinie
2004/108/EG und 2011/65/EU.

Weitere Informationen erhalten Sie von Black & Decker unter
der folgenden Adresse. Diese befindet sich auch auf der
Rückseite dieser Anleitung.

Der Unterzeichnete ist verantwortlich für die Zusammenstel-
lung der technischen Daten und gibt diese Erklärung im
Namen von Black & Decker ab.

Kevin Hewitt
Vice-President Global Engineering
Black & Decker Europe, 210 Bath Road, Slough,
Berkshire, SL1 3YD
Großbritannien
04/12/2012

Utilisation

Votre tondeuse Black & Decker est conçue pour tondre l'herbe. Cette machine est destinée à une utilisation exclusivement domestique.



Attention ! Lisez attentivement et entièrement le manuel Sécurité, Maintenance, Entretien avant d'utiliser l'appareil.

Lisez attentivement et entièrement ce manuel avant d'utiliser l'appareil.

Caractéristiques

Cet appareil comprend certains, ou tous, les éléments suivants :

1. Boîtier de commande
2. Déclencheur
3. Montant de poignée supérieur
4. Dispositif de rangement de câble
5. Montant de poignée inférieur
6. Supports de rangement du câble
7. Levier de réglage de hauteur
8. Témoin de hauteur de coupe
9. EdgeMax
10. Bac de ramassage
11. Capot
12. Poignées

Assemblage

Attention ! Avant l'assemblage, assurez-vous que l'outil est éteint et débranché.

Installation du bac de ramassage (figures A et D)

Le bac de ramassage doit être installé avant la mise en marche. Il se compose de 5 pièces.

- ◆ Accrochez la poignée (13) dans le couvercle (14) du bac de ramassage (figure A). La poignée ne peut être placée que dans un sens.
- ◆ Accrochez les 2 côtés (15) du bac de ramassage. Assurez-vous que tous les clips et guides sont alignés (figure B).
- ◆ Alignez les côtés assemblés sur le bas (16) du bac de ramassage. Assurez-vous que les 4 guides (17) sont alignés (figure C).
- ◆ Poussez sur les deux parties. Appuyez régulièrement sur les côtés du bac de ramassage pour enclencher correctement les clips. Vérifiez que chaque clip est fermement enclenché.
- ◆ Alignez le couvercle (14) sur le bac de ramassage assemblé. Assurez-vous que les 10 guides (18) sont alignés (figure D).

Remarque : Prenez un maximum de précautions en alignant les 2 clips à l'arrière du bac de ramassage.

- ◆ Appuyez sur le couvercle pour fixer tous les clips. Commencez par l'arrière et assurez-vous que tous les clips sont bien enclenchés.

Installation du montant de poignée inférieur (figure E)

- ◆ Insérez les extrémités du montant de poignée inférieur (5) dans les trous correspondants sur la tondeuse.
- ◆ Appuyez vers le bas aussi loin que possible.
- ◆ Fixez la poignée avec les vis (19).

Assemblage du montant de poignée supérieur (figure F)

- ◆ Installez le montant de poignée supérieur (3) sur le montant de poignée inférieur (5) avec les boutons (20), les rondelles (21) et les vis (22), comme indiqué.

Remarque : Le montant de poignée supérieur peut être réglé sur deux hauteurs différentes.

Fixation du câble du moteur (figure G)

Le câble du moteur doit être fixé en utilisant les fixations.

- ◆ Accrochez le câble au montant de poignée inférieur et supérieur avec les clips (23), comme indiqué.

Montage du bac de ramassage (figure N)

- ◆ Levez le capot (11) et placez le bac de ramassage (10) sur les tenons (24).

Remplacement de la lame (figure L)

Attention ! Attendez que la lame soit arrêtée, puis débranchez l'appareil du secteur.

Attention ! N'utilisez que des lames de rechange prescrites par le fabricant.

Attention ! Utilisez des gants de travail épais pour attraper la lame.

Pour retirer la lame :

- ◆ Tournez la tondeuse sur le côté.
- ◆ Utilisez des gants de travail épais pour attraper la lame.
- ◆ Utilisez la clé de 13 mm pour desserrer et retirer le boulon de la lame (25) en tournant dans le sens contraire des aiguilles d'une montre.
- ◆ Retirez la lame (26) et le boulon de la lame (25).

Pour remplacer la lame :

- ◆ Levez la lame pour dégager l'axe du boulon et placez le boulon de la lame (25) dans l'axe.

Remarque : Une lame bien installée doit avoir le texte sur la lame face à l'utilisateur.

- ◆ Serrez le boulon de la lame (25) le plus possible à la main.
- ◆ Utilisez des gants épais de travail pour attraper la lame.
- ◆ Utilisez une clé de 13 mm pour serrer fermement le boulon de la lame (25) en tournant dans le sens des aiguilles d'une montre.

Utilisation

Attention ! Laissez la tondeuse fonctionner à sa propre vitesse. Ne la poussez pas au-delà de sa limite.

Réglage de la hauteur de coupe (figure M1 et M2)

La hauteur de coupe est ajustée avec le dispositif de réglage de hauteur. Sélectionnez une des 6 positions.

Pour régler la hauteur de coupe

- ◆ Tirez le levier de réglage de hauteur (7) en l'éloignant de la machine.
- ◆ Déplacez le levier vers l'arrière de la tondeuse pour abaisser la hauteur de coupe.
- ◆ Déplacez le levier vers l'avant de la tondeuse pour relever la hauteur de coupe.
- ◆ Poussez le levier de réglage de hauteur (7) et sélectionnez une des 6 hauteurs.

Remarque : La hauteur de coupe est visible sur le témoin de hauteur de coupe (8) sur le côté de la tondeuse.

Mise en marche et arrêt (figure I)

Démarrage

- ◆ Poussez et maintenez le bouton de déverrouillage (27).
- ◆ Tirez le déclencheur (2) vers la poignée.
- ◆ Relâchez le bouton de déblocage.

Arrêt

- ◆ Relâchez le déclencheur (2).

Attention : N'essayez jamais de bloquer une commande en position marche.

Tonte (figures P1 et P2) (EMax38i, EMax42i et EMax42ri uniquement)

Nous vous recommandons d'utiliser votre tondeuse selon les instructions données dans cette section. Vous obtiendrez ainsi le meilleur résultat et réduirez le risque de couper le câble d'alimentation.

- ◆ Enroulez le câble électrique dans le dispositif de rangement de câble (4), comme indiqué (figure H) en laissant environ 100 cm de câble entre le boîtier de commande (1) et le dispositif de rangement de câble (4).
- ◆ La fixation du câble doit pouvoir glisser librement d'un support à l'autre.
- ◆ Placez la longueur de câble sur la pelouse, près du point de départ (figure P1, position 1).
- ◆ Mettez l'appareil en marche, comme décrit ci-dessus.
- ◆ Travaillez comme indiqué Figure P1.
- ◆ Passez de la position 1 à la position 2.

- ◆ Tournez vers la droite en évitant le câble, puis passez à la position 3. La fixation du câble glisse d'un côté de la poignée à l'autre en s'assurant que le câble est éloigné de la lame.
- ◆ Tournez vers la gauche en évitant le câble, puis passez à la position 4. La fixation du câble glisse d'un côté de la poignée à l'autre. Le câble doit resté éloigné de la lame.
- ◆ Recommencez ce processus, si nécessaire.

Attention : Ne roulez pas sur le câble, comme sur l'exemple de la figure P2.

Tonte (figures P1 et P2) (EMax34s et EMax34i uniquement)

Nous vous recommandons d'utiliser votre tondeuse selon les instructions données dans cette section. Vous obtiendrez ainsi le meilleur résultat et réduirez le risque de couper le câble d'alimentation.

- ◆ Placez la longueur de câble sur la pelouse, près du point de départ (figure P1, position 1).
- ◆ Mettez l'appareil en marche, comme décrit ci-dessus.
- ◆ Travaillez comme indiqué Figure P1.
- ◆ Passez de la position 1 à la position 2.
- ◆ Tournez vers la droite et passez à la position 3.
- ◆ Tournez vers la gauche et passez à la position 4.
- ◆ Recommencez ce processus, si nécessaire.

Attention : Ne roulez pas sur le câble, comme sur l'exemple de la figure P2.

EdgeMax (figures K1 et K2)

Le dispositif EdgeMax permet de couper l'herbe sur le bord d'un mur ou d'une barrière (figure K1).

Le dispositif EdgeMax permet de couper la bordure de votre pelouse avec précision (figure K2).

- ◆ Placez la tondeuse en parallèle avec le bord de votre pelouse.
- ◆ Poussez la tondeuse le long du bord de la pelouse. Assurez-vous que le dispositif EdgeMax (9) est légèrement au-dessus du bord de la pelouse (figure K2)

Compact&Go (figure J) (EMax34i, EMax38i, EMax42i et EMax42ri uniquement)

Quand le bac de ramassage est plein, vous pouvez compacter l'herbe dans le bac. Regardez dans le capot transparent (11) pour vérifier si le bac est plein.

- ◆ Relâchez le déclencheur (2).
- ◆ Avec le pied droit, appuyez sur le levier de compaction (29) jusqu'à ce qu'il s'enclenche.

Remarque : L'herbe dans le bac de ramassage est désormais compactée à l'arrière du bac. Vous pouvez continuer à tondre jusqu'à ce que le bac de ramassage soit plein.

Vidage du sac de ramassage (figure J) (EMax34i, EMax38i, EMax42i et EMax42ri uniquement)

- ◆ Relâchez le déclencheur (2).
- ◆ Retirez le bac de ramassage (10).
- ◆ Videz le bac par l'avant.
- ◆ Placez le bac de ramassage au sol. Poussez et maintenez le bouton de relâchement du levier de compaction (30).
- ◆ Levez le levier de compaction (29) en position verticale et relâchez le bouton de relâchement de compaction (30).
- ◆ Videz le bac par l'arrière.

Vidage du sac de ramassage (EMax34s uniquement)

Quand le bac de ramassage est plein, vous devez vider l'herbe du bac.

- ◆ Relâchez le déclencheur (2).
- ◆ Retirez le bac de ramassage (10).
- ◆ Videz le bac.

Rangement du câble (figure O)

Les supports de rangement de câble (6) permettent de ranger le câble (31) quand il n'est pas utilisé.

- ◆ Enroulez (environ 8 tours) le câble autour des supports de rangement de câble (6).

Transport de la tondeuse

Attention ! Attendez que la lame soit arrêtée, puis débranchez l'appareil du secteur.

- ◆ Vous pouvez porter la tondeuse avec les poignées (12).

Conseils pour une utilisation optimale

- ◆ Si la hauteur de l'herbe dépasse 10 cm, passez deux fois la tondeuse pour obtenir une meilleure coupe. Tondez d'abord à la hauteur maximum, puis à la hauteur moyenne ou à la hauteur minimum.
- ◆ Pour obtenir les meilleurs résultats, l'herbe doit être sèche.

Dépannage

Si l'outil ne fonctionne pas, suivez les instructions ci-dessous. Si le problème n'est pas résolu, veuillez contacter votre réparateur local Black & Decker.

Attention ! Avant de dépanner, retirez la fiche de la prise d'alimentation.

Problème	Cause possible	Solution possible
Fonctionnement impossible	Absence d'alimentation	Mise sous tension
	Fusible grillé/défaillant	Remplacer le fusible
	Herbe trop longue	Augmenter la hauteur de coupe et déplacer la machine dans une zone où l'herbe est plus courte
	Détecteur de surchauffe activé	Laisser le moteur refroidir et augmenter la hauteur de coupe
Fonctionnement intermittent	Détecteur de surchauffe activé	Laisser le moteur refroidir et augmenter la hauteur de coupe
La machine ne coupe pas également ou le moteur surchauffe	Hauteur de coupe trop faible	Augmenter la hauteur de coupe
	Lame émoussée	Remplacer la lame
	Blocage sous la machine	Vérifier le dessous de la machine et nettoyer (le port de gants épais est obligatoire)
	Lame montée à l'envers	Remonter la lame correctement

Caractéristiques techniques

		EMax34s EMax34i Type 3	EMax38i Type 3	EMax42i EMax42ri Type 3
Tension	V _{AC}	230-240	230-240	230-240
Puissance	W	1400	1600	1800
Aucune vitesse de charge	min ⁻¹	3500	3500	3500
Levier de réglage de hauteur	mm	20-70	20-70	20-70
Longueur de lame	mm	340	380	420
Poids	kg	12.1	13.3	13.9

Niveau de vibration main/bras selon la norme EN60335 :
= 3.2 m/s² , incertitude (K) = 1,5 m/s².

Déclaration de conformité CE

CONSIGNES DE MACHINERIE
CONSIGNES NUISANCES SONORES EXTÉRIEURES



EMax34s / EMax34i / EMax38i / EMax42i / EMax42ri
Black & Decker confirme que les produits décrits dans les
« Données techniques » sont conformes aux normes :
2006/42/CE, EN 60335-1, EN 60335-2-77

2000/14/EC, Tondeuse à gazon, L < 50 cm, Annexe VI,
DEKRA Certification B.V., Utrechtseweg 310, ED Arnhem
Netherlands
Notified Body ID No.: 0344

Niveau de puissance sonore selon la norme 2000/14/CE
(Article 12, Annexe III, L ≤ 50 cm) :
L_{WA} (puissance sonore mesurée) 93 dB(A)
Incertitude (K) = 3 dB(A)
L_{WA} (puissance sonore garantie) 96 dB(A)
Incertitude (K) = 3 dB(A)

Ces produits sont conformes aux normes
2004/108/CE et 2011/65/UE.

Pour plus de détails, veuillez contacter Black & Decker à
l'adresse suivante ou reportez-vous au dos du manuel.

Le soussigné est responsable des données de la fiche tech-
nique et fait cette déclaration au nom de Black & Decker.

Kevin Hewitt
Vice-Président - ingénierie internationale
Black & Decker Europe, 210 Bath Road, Slough,
Berkshire, SL1 3YD
Royaume-Uni
04/12/2012

Uso previsto

Il tosaerba Black & Decker è stato progettato per tagliare l'erba. L'elettrotensile è stato progettato solo per uso privato.



Attenzione! Leggere attentamente il manuale "Sicurezza, manutenzione, assistenza" prima di usare l'elettrotensile.

Leggere attentamente il presente manuale prima di usare l'elettrotensile.

Caratteristiche

Si indicano di seguito le caratteristiche di cui questo elettrotensile è dotato.

1. Cassetta interruttore
2. Interruttore di accensione
3. Manico superiore
4. Gestione intelligente cavo
5. Manico inferiore
6. Canaline portacavo
7. Regolazione altezza
8. Altezza calibro di taglio
9. Dispositivo EdgeMax
10. Cesto raccogliherba
11. Deflettore erba trasparente
12. Manici da trasporto

Montaggio

Attenzione! Prima di montarlo, assicurarsi che l'elettrotensile sia spento e scollegato dalla presa di corrente.

Assemblaggio del cesto raccogliherba (figg. A - D)

Il cesto raccogliherba deve essere assemblato prima dell'impiego ed è composto da 5 pezzi.

- ◆ Agganciare il manico (13) nel coperchio (14) del cesto raccogliherba (fig. A). Il manico può solo essere inserito in un unico verso.
- ◆ Agganciare i due lati (15) del cesto raccogliherba. Verificare che tutti i fermi e le guide siano allineati (fig. B)
- ◆ Allineare i lati alla base (16) del cesto raccogliherba. Verificare che le 4 guide (17) siano allineate (fig. C)
- ◆ Premere le 2 parti l'una contro l'altra. Esercitare una forza uniforme lungo tutti i bordi del cesto raccogliherba fissando uniformemente i fermi in sede. Controllare che ogni fermo sia saldamente chiuso.
- ◆ Allineare il coperchio (14) sul cesto raccogliherba assemblato. Verificare che le 10 guide (18) siano allineate (fig. D)

Nota: Prestare la massima attenzione quando si allineano i 2 fermi sulla parte posteriore del cesto raccogliherba.

- ◆ Premere il coperchio per fissare tutti i fermi. Iniziare dalla parte posteriore e verificare che tutti i fermi siano innestati in modo ben saldo.

Montaggio del manico inferiore (fig. E)

- ◆ Infilare le estremità del manico inferiore (5) nei corrispondenti fori nel tosaerba.
- ◆ Calzare completamente il manico.
- ◆ Fissare il manico con le viti (19).

Assemblaggio del manico superiore (fig. F)

- ◆ Montare la parte superiore del manico (3) su quella inferiore (5) usando pomelli (20), rondelle (21) e viti (22) come illustrato.

Nota: Il manico superiore può essere fissato in due posizioni di diversa altezza.

Fissaggio del cavo del motore (fig. G)

Il cavo del motore deve essere fissato per mezzo delle apposite fascette.

- ◆ Agganciare il cavo sul manico superiore e inferiore usando i fermi fissacavo (23) come illustrato.

Montaggio del cesto raccogliherba (fig. N)

- ◆ Sollevare il deflettore trasparente (11) e appoggiare il cesto raccogliherba (10) sopra le linguette (24).

Sostituzione della lama (fig. L)

Attenzione! Verificare che la lama si sia completamente fermata e scollegare l'elettrotensile dalla presa di corrente.

Attenzione! Usare solo la lama di ricambio prescritta.

Attenzione! Usare guanti da lavoro pesanti per afferrare la lama.

Rimozione della lama:

- ◆ Appoggiare l'elettrotensile di lato.
- ◆ Afferrare la lama usando dei guanti da lavoro pesanti.
- ◆ Usare la chiave da 13 mm per allentare e rimuovere il bullone della lama (25) ruotandolo in senso antiorario.
- ◆ Rimuovere la lama (26) e il relativo bullone (25).

Sostituzione della lama:

- ◆ Inserire la lama nell'alberino del bullone e avvitare il bullone (25) nel relativo alberino.

Nota: Quando si monta la lama, il testo sulla lama deve essere rivolto verso l'utente.

- ◆ Serrare il bullone della lama (25) il più saldamente possibile a mano.
- ◆ Afferrare la lama usando dei guanti da lavoro pesanti.
- ◆ Usare la chiave da 13 mm per serrare in modo ben saldo il bullone della lama (25) ruotandolo in senso orario.

Utilizzo

Attenzione! Lasciare che l'elettrotensile funzioni al suo ritmo. Non sovraccaricarlo.

Regolazione dell'altezza di taglio (figg. M1 e M2)

L'altezza di taglio viene regolata per mezzo del meccanismo centrale di regolazione dell'altezza che mette a disposizione 6 posizioni diverse.

Taratura dell'altezza di taglio

- ◆ Allontanare la leva di regolazione dell'altezza (7) dal corpo dell'elettrotensile.
- ◆ Spostare la leva verso la parte posteriore dell'elettrotensile per abbassare l'altezza di taglio.
- ◆ Spostare la leva verso la parte anteriore dell'elettrotensile per aumentare l'altezza di taglio.
- ◆ Spingere la leva di regolazione dell'altezza (7) in una delle 6 posizioni di regolazione dell'altezza.

Nota: L'altezza di taglio può essere vista sul relativo calibro (8) sul lato dell'elettrotensile.

Accensione e spegnimento (fig. I)

Accensione

- ◆ Premere e tenere premuto il pulsante di sicurezza (27).
- ◆ Tirare l'interruttore di accensione (2) verso il manico.
- ◆ Rilasciare il pulsante di sicurezza.

Spegnimento

- ◆ Rilasciare l'interruttore di accensione (2).

Avvertenza: Non tentare mai di bloccare un interruttore su acceso.

Taglio dell'erba (figg. P1 e P2) (solo modelli EMax38i, EMax42i & EMax42ri)

Raccomandiamo di usare il tagliaerba come indicato in questo capitolo per ottenere i risultati ottimali e ridurre il rischio di tagliare il cavo di alimentazione.

- ◆ Avvolgere il cavo di alimentazione sul sistema di gestione intelligente del cavo (4) come illustrato (fig. H) verificando di lasciare 100 cm circa di cavo tra la cassetta dell'interruttore (1) e il fermo di gestione intelligente del cavo (4).
- ◆ Controllare che il fermo del cavo possa scorrere liberamente da un manico all'altro.
- ◆ Appoggiare il grosso del cavo di alimentazione sul prato vicino al punto di partenza (posizione 1 in fig. P1).
- ◆ Accendere l'elettrotensile come descritto in precedenza.
- ◆ Continuare come indicato in fig. P1
- ◆ Spostarsi dalla posizione 1 alla 2.
- ◆ Girare verso destra, passare sopra il cavo e procedere verso la posizione 3. Il fermo del cavo passerà da un lato del manico all'altro e verrà così mantenuto lontano dalla lama di taglio.

- ◆ Girare verso sinistra, passare sopra il cavo e spostarsi verso la posizione 4. Il fermo del cavo passerà da un lato del manico all'altro e verrà così mantenuto lontano dalla lama di taglio.
- ◆ Ripetere la medesima procedura come richiesto.

Avvertenza: Non tosare l'erba verso il cavo come illustrato in fig. P2.

Taglio dell'erba (figg. P1 e P2) (solo modelli EMax34s e EMax34i)

Raccomandiamo di usare il tagliaerba come indicato in questo capitolo per ottenere i risultati ottimali e ridurre il rischio di tagliare il cavo di alimentazione.

- ◆ Appoggiare il grosso del cavo di alimentazione sul prato vicino al punto di partenza (posizione 1 in fig. P1).
- ◆ Accendere l'elettrotensile come descritto in precedenza.
- ◆ Continuare come indicato in fig. P1
- ◆ Spostarsi dalla posizione 1 alla 2.
- ◆ Girare a destra e continuare verso la posizione 3.
- ◆ Girare a sinistra e spostarsi verso la posizione 4.
- ◆ Ripetere la medesima procedura come richiesto.

Avvertenza: Non tosare l'erba verso il cavo come illustrato in fig. P2.

Dispositivo EdgeMax (figg. K1 e K2)

Il dispositivo EdgeMax consente di tagliare l'erba fino al bordo di un muro o di una recinzione (fig. K1).

Il dispositivo EdgeMax consente di tagliare con precisione l'erba fino al bordo del prato (fig. K2).

- ◆ Con il tosaerba parallelo al bordo del prato.
- ◆ Spingere il tosaerba lungo il bordo del prato. Verificare che il dispositivo EdgeMax (9) si trovi leggermente oltre il bordo del prato (fig. K2)

Dispositivo Compact&Go (fig. J) (solo modelli EMax34i, EMax38i, EMax42i & EMax42ri)

Quando il cesto raccoglierba è pieno, è possibile compattare l'erba direttamente nel cesto. È possibile determinare quanto sia pieno il cesto raccoglierba osservando attraverso il deflettore trasparente (11).

- ◆ Rilasciare l'interruttore di accensione (2).
- ◆ Usando il piede destro, premere completamente fino in fondo la leva di compattazione dell'erba (29) finché si blocca in sede.

Nota: L'erba nel cesto raccoglierba è stata ora compressa nella parte posteriore del cesto. È possibile continuare a tagliare l'erba fino a quando il cesto raccoglierba è pieno.

Svuotamento del cesto raccoglierba (fig. J) (solo modelli EMax34i, EMax38i, EMax42i & EMax42ri)

- ◆ Rilasciare l'interruttore di accensione (2).
- ◆ Rimuovere il cesto raccoglierba (10).
- ◆ Svuotare il contenuto dalla parte anteriore del cesto.

- ◆ Appoggiare a terra il cesto raccogliherba e premere e tenere premuto il pulsante di rilascio della leva di compattazione dell'erba (30).
- ◆ Alzare la leva di compattazione dell'erba (29) in posizione verticale e rilasciare il pulsante di rilascio della leva stessa (30).
- ◆ Svuotare il contenuto dalla parte posteriore del cesto.

Svuotamento del cesto raccogliherba (solo modelli EMax34s)

Quando il cesto raccogliherba è pieno, è necessario svuotarlo dall'erba.

- ◆ Rilasciare l'interruttore di accensione (2).
- ◆ Rimuovere il cesto raccogliherba (10).
- ◆ Svuotare il contenuto dal cesto.

Canalina portacavo (fig. O)

Le canaline portacavo (6) sono un modo sicuro e comodo per riporre il cavo (31) quando non viene usato.

- ◆ Avvolgere il cavo attorno alle canaline portacavo (6) a forma di otto.

Trasporto del tosaerba

Attenzione! Verificare che la lama si sia completamente fermata e scollegare l'elettrotensile dalla presa di corrente.

- ◆ Il tosaerba può essere comodamente trasportato per mezzo delle maniglie di trasporto (12).

Consigli per un utilizzo ottimale

- ◆ Se l'erba è più lunga di 10 cm circa, praticare due tagli per ottenere una finitura migliore. Tagliare prima di tutto l'erba con il tosaerba regolato sull'altezza massima e poi passare a un'altezza di taglio bassa o media.
- ◆ Per ottenere i migliori risultati, tagliare l'erba solo quando è asciutta.

Ricerca guasti

Se l'elettrotensile non dovesse funzionare correttamente, seguire le istruzioni riportate di seguito. Se non è comunque possibile risolvere il problema, rivolgersi al tecnico Black & Decker di zona.

Attenzione! Prima di continuare, scollegare la spina dalla presa di corrente.

Problema	Possibile causa	Eventuale soluzione
Il tosaerba non funziona	Alimentazione elettrica spenta	Accendere l'alimentazione elettrica
	Fusibile guasto/bruciato	Sostituire il fusibile
	Erba troppo alta	Aumentare l'altezza di taglio e spostare il tosaerba dove l'erba è più bassa per iniziare
	Interruttore a relè termico scattato	Lasciare che il motore si raffreddi e aumentare l'altezza di taglio
Il tosaerba funziona intermittenemente	Interruttore a relè termico scattato	Lasciare che il motore si raffreddi e aumentare l'altezza di taglio
Il tosaerba non taglia con cura l'erba oppure il motore fa fatica	Altezza di taglio troppo bassa	Aumentare l'altezza di taglio
	Lama di taglio non affilata	Sostituire la lama di taglio
	Parte inferiore del tosaerba intasata	Controllare la parte inferiore del tosaerba e pulirla come richiesto (indossare sempre guanti da lavoro pesanti)
	Lama montata all'incontrario	Rimontare correttamente la lama

Dati tecnici

		EMax34s EMax34i Type 3	EMax38i Type 3	EMax42i EMax42ri Type 3
Tensione	V _{AC}	230-240	230-240	230-240
Potenza assorbita	W	1400	1600	1800
Regime a vuoto	min ⁻¹	3500	3500	3500
Regolazione altezza	mm	20-70	20-70	20-70
Lunghezza lama	mm	340	380	420
Peso	kg	12.1	13.3	13.9

Valore medio quadratico ponderato dell'accelerazione secondo la normativa EN60335:
 $= 3.2 \text{ m/s}^2$, incertezza (K) = $1,5 \text{ m/s}^2$.

Dichiarazione di conformità CE

DIRETTIVA SUI MACCHINARI
 DIRETTIVA SULLA RUMOROSITÀ ESTERNA



EMax34s / EMax34i / EMax38i / EMax42i / EMax42ri
 Black & Decker dichiara che questi prodotti descritti al paragrafo "Dati tecnici" sono conformi a:
 2006/42/CE, EN 60335-1, EN 60335-2-77

2000/14/CE, Tosaerba, L < 50cm, Allegato VI,
 DEKRA Certification B.V., Utrechtseweg 310, ED Arnhem
 Netherlands
 ID ente notificato n.: 0344

Livello di pressione sonora in base a 2000/14/CE
 (Articolo 12, Allegato III, L ≤ 50 cm):
 L_{WA} (pressione sonora misurata) 93 dB(A)
 incertezza (K) = 3 dB(A)
 L_{WA} (pressione sonora garantita) 96 dB(A)
 incertezza (K) = 3 dB(A)

Questi prodotti sono conformi alla direttiva
 2004/108/CE e 2011/65/UE.

Per ulteriori informazioni contattare Black & Decker al seguente indirizzo oppure consultare l'ultima di copertina del manuale.

Il sottoscritto è responsabile della redazione di questo documento tecnico e rilascia questa dichiarazione per conto di Black & Decker.

Kevin Hewitt
 Vice-President Global Engineering
 Black & Decker Europe, 210 Bath Road, Slough,
 Berkshire, SL1 3YD
 Regno Unito
 04/12/2012

Beoogd gebruik

Uw Black & Decker-maaier is bestemd voor het maaien van gras. Dit gereedschap is uitsluitend bestemd voor consumentengebruik.



Waarschuwing! Lees deze handleiding over Veiligheid, Onderhoud en Service zorgvuldig door voordat u het apparaat in gebruik neemt.

Lees deze handleiding zorgvuldig door voordat u het apparaat in gebruik neemt.

Onderdelen

Dit apparaat kan een of meer van de volgende onderdelen bevatten.

1. Schakelkastje
2. Aan/uit-schakelaar
3. Bovenste handgreep
4. Slim kabelopbergsysteem
5. Onderste handgreep
6. Kabelhouders
7. Hoogte instellen
8. Maaihoogte
9. EdgeMax
10. Grasopvangbak
11. Klep voor grasverwijdering
12. Draaggrepen

Montage

Waarschuwing! Zorg vóór aanvang van de montage dat de machine is uitgeschakeld en het netsnoer is verwijderd uit de voeding.

Montage van de grasopvangbak (afb. A - D)

De grasopvangbak moet vóór gebruik worden gemonteerd en bestaat uit 5 onderdelen.

- ◆ Haak de hendel (13) in de klep (14) van de opvangbak (afb. A). De hendel past maar op een manier.
- ◆ Klik de 2 kanten (15) van de grasopvangbak in elkaar. Zorg dat de klemmen en klemopeningen tegenover elkaar liggen (afb. B).
- ◆ Houd de zijanten gelijk aan de onderkant (16) van de grasopvangbak. Zorg dat de 4 klemopeningen (17) naast elkaar liggen (afb. C).
- ◆ Duw de twee helften tegen elkaar aan. Oefen gelijkmatige druk uit op alle kanten van de grasopvangbak zodat de klemmen gelijktijdig in de openingen vallen. Controleer of elke klem goed vastzit.
- ◆ Plaats de klep (14) op de grasopvangbak. Zorg dat de 10 klemopeningen (18) naast elkaar liggen (afb. D)

Opmerking: Pas op bij het bevestigen van de twee klemmen aan de achterkant van de grasopvangbak.

- ◆ Druk op de klep om te zorgen dat alle klemmen goed vastzitten. Begin achteraan met de controle van alle klemmen.

De onderste handgreep bevestigen (afb. E)

- ◆ Duw de uiteinden van de onderste handgreep (5) in de bijbehorende gaten in de maaier.
- ◆ Duw de handgreep zo ver mogelijk naar beneden.
- ◆ Bevestig de handgreep met de schroeven (19).

De bovenste handgreep monteren (afb. F)

- ◆ Bevestig de bovenste handgreep (3) aan de onderste handgreep (5) met de knoppen (20), ringen (21) en schroeven (22), zoals afgebeeld.

Opmerking: De bovenste handgreep kan op twee verschillende hoogtes worden bevestigd.

Het motorsnoer vastzetten (afb. G)

Het motorsnoer moet met de snoerklemmen worden bevestigd.

- ◆ Klik de kabel vast aan de bovenste en onderste handgreep met behulp van de klemmetjes (23), zoals afgebeeld.

Montage van de grasopvangbak (afb. N)

- ◆ Til de grasverwijderingsklep (op (11) en plaats de grasopvangbak (10) boven de openingen (24).

Het blad vervangen (afb. L)

Waarschuwing! Zorg dat het blad volledig tot stilstand is gekomen en koppel de machine los van de netspanning.

Waarschuwing! Gebruik uitsluitend het gespecificeerde vervangingsblad.

Waarschuwing! Gebruik stevige handschoenen om het blad vast te pakken.

Het blad verwijderen:

- ◆ Leg de machine op de zijkant.
- ◆ Pak het blad vast en gebruik daarbij stevige handschoenen.
- ◆ Gebruik een 13mm moersleutel om de bladmoer (25) tegen de klok in los te draaien en te verwijderen.
- ◆ Verwijder het blad (26) en de bladmoer (25).

U kunt het blad als volgt vervangen:

- ◆ Plaats het blad over de moerschacht en plaats de bladmoer (25) in de moerschacht.

Opmerking: Wanneer een blad wordt bevestigd, moet de tekst op het blad in de richting van de gebruiker staan.

- ◆ Draai de bladmoer (25) zo stevig mogelijk aan met de hand.
- ◆ Pak het blad vast en gebruik daarbij stevige handschoenen.
- ◆ Gebruik een 13mm moersleutel om de bladmoer (25) met de klok mee vast te draaien (c).

Gebruik

Waarschuwing! Laat de machine in zijn eigen tempo werken. Niet overbelasten.

De maaihoogte instellen (afb.M1 & M2)

De maaihoogte kan worden aangepast met de centrale maaihoogte-instelling, u kunt kiezen uit 6 verschillende hoogtes.

Het instellen van de maaihoogte

- ◆ Beweeg de hendel voor de maaihoogte (7) achterwaarts.
- ◆ Beweeg de hendel achterwaarts als u het gras langer wilt laten.
- ◆ Beweeg de hendel voorwaarts als u het gras korter wilt maaien.
- ◆ Zet de hendel voor de maaihoogte (7) in een van de 6 hoogte-instellingen.

Opmerking: De maaihoogte kan worden afgelezen op de indicator (8) opzij van de eenheid.

In- en uitschakelen (afb. I)

Inschakelen

- ◆ Druk de ontgrendelingsknop in en houd deze ingedrukt (27).
- ◆ Trek de Aan/uit-schakelaar (2) in de richting van de handgreep.
- ◆ Laat de ontgrendelingsknop los.

Uitschakelen

- ◆ Laat de Aan/uit-schakelaar los (2).

Waarschuwing: Probeer nooit om een schakelaar in de ingeschakelde stand te vergrendelen.

Maaien (afb. P1 & P2) (alleen EMax38i, EMax42i & EMax42ri)

We raden u aan uw maaier te gebruiken zoals beschreven in dit gedeelte teneinde optimale resultaten te behalen en het risico op doorsnijden van het netsnoer te verkleinen.

- ◆ Rol de stroomkabel op met behulp van het slimme kabelbevestigingssysteem (4), zoals afgebeeld (afb. H) en zorg dat u ongeveer 100 cm kabel overlaat tussen de schakelaar (1) en het slimme kabelbevestigingssysteem (4).
- ◆ Zorg dat de kabelbevestiging vrijelijk tussen de hendels kan bewegen.
- ◆ Leg het grootste deel van het netsnoer op het gras, dicht bij het beginpunt (positie 1 in afb. P1).
- ◆ Schakel de machine in zoals hierboven is beschreven.
- ◆ Ga door zoals beschreven in afb. P1.

- ◆ Loop van positie 1 naar positie 2.
- ◆ Sla rechtsaf, stap over de kabel en vervolg in de richting van positie 3. De kabelbevestiging zal van de ene naar de andere kant van de hendel glijden zodat de kabel uit de buurt van het maaiblاد blijft.
- ◆ Sla linksaf, stap over de kabel en vervolg in de richting van positie 4. De kabelbevestiging zal van de ene naar de andere kant van de hendel glijden zodat de kabel uit de buurt van het maaiblاد blijft.
- ◆ Herhaal bovenstaande procedure waar nodig.

Waarschuwing: Werk niet in de richting van het snoer (zie afb. P2).

Maaien (afb. P1 & P2) (alleen EMax34s & EMax34i)

We raden u aan uw maaier te gebruiken zoals beschreven in dit gedeelte teneinde optimale resultaten te behalen en het risico op doorsnijden van het netsnoer te verkleinen.

- ◆ Leg het grootste deel van het netsnoer op het gras, dicht bij het beginpunt (positie 1 in afb. P1).
- ◆ Schakel de machine in zoals hierboven is beschreven.
- ◆ Ga door zoals beschreven in afb. P1.
- ◆ Loop van positie 1 naar positie 2.
- ◆ Sla rechtsaf en loop naar positie 3.
- ◆ Sla linksaf en loop naar positie 4.
- ◆ Herhaal bovenstaande procedure waar nodig.

Waarschuwing: Werk niet in de richting van het snoer (zie afb. P2).

EdgeMax (afb. K1 & K2)

Met EdgeMax kunt u het gras maaien tot aan de rand van een muur of schutting (afb. K1).

Met EdgeMax kunt u ook de gazonranden netjes maaien (afb. K2).

- ◆ Beweeg daarvoor de grasmaaier langs de rand van uw gazon.
- ◆ Duw de grasmaaier langs de rand van het gazon. Zorg dat de EdgeMax (9) enigszins over de rand van uw gazon hangt (afb.K2)

Compact&Go (afb. J) (alleen EMax34i, EMax38i, EMax42i & EMax42ri)

Als de grasopvangbak vol is, kunt u het gras in de bak compacter maken. Door de transparante klep voor het verwijderen van gras (11) kunt u zien hoe vol de grasopvangbak is.

- ◆ Laat de Aan/uit-schakelaar los (2).
- ◆ U kunt met uw rechervoet de hendel bedienen voor het samenpersen van het gras (29) door deze helemaal naar beneden te duwen totdat deze vastzit.

Opmerking: Het gras in de grasopvangbak wordt nu samengeperst in de achterkant van de bak. U kunt nu doorgaan met maaien totdat de bak helemaal vol is.

Het legen van de grasopvangbak (afb. J) (alleen EMax34i, EMax38i, EMax42i & EMax42ri)

- ◆ Laat de Aan/uit-schakelaar los (2).
- ◆ Verwijder de grasopvangbak (10).
- ◆ Verwijder de inhoud in het voorste gedeelte van de bak.
- ◆ Zet de grasopvangbak op de grond en trek de knop voor het samenpersen van het gras naar u toe en houd deze vast(30).
- ◆ Zet de hendel voor het samenpersen van het gras (29) in verticale positie en laat de knop los (30).
- ◆ Verwijder de inhoud in het achterste gedeelte van de bak.

Het legen van de grasopvangbak (alleen EMax34s)

Als de grasopvangbak vol is, moet u de inhoud van de bak verwijderen.

- ◆ Laat de Aan/uit-schakelaar los (2).
- ◆ Verwijder de grasopvangbak (10).
- ◆ Verwijder de inhoud van de bak.

Kabelopbergsysteem (afb. O)

De kabelhouders (6) zorgen voor een veilige en eenvoudige manier om uw kabel op te bergen (31) indien de machine niet wordt gebruikt.

- ◆ Wind de kabel om de kabelhouders (6) in de vorm van een acht.

De maaier dragen

Waarschuwing! Zorg dat het blad volledig tot stilstand is gekomen en koppel de machine los van de netspanning.

- ◆ U kunt de maaier dragen met behulp van de handige draaggrepen (12).

Tips voor optimaal gebruik

- ◆ Als het gras langer is dan ongeveer 10 cm, maait u twee keer om een beter resultaat te krijgen. U maait dan eerst met een maximale maaihoogte en vervolgens met een lage of medium maaihoogte.
- ◆ U krijgt de beste resultaten wanneer u uitsluitend droog gras maait.

Problemen oplossen

Als de machine niet goed lijkt te werken, volgt u de onderstaande instructies op. Neem contact op met het dichtstbijzijnde Black & Decker-servicecentrum als u het probleem niet kunt verhelpen.

Waarschuwing! Voordat u doorgaat, trekt u de stekker uit het stopcontact.

Probleem	Mogelijke oorzaak	Mogelijke oplossing
Machine werkt niet naar behoren	Stroom uitgeschakeld	Schakel de stroom opnieuw in
	Zekering vies/gesprongen	Vervang de zekering
	Gras is te lang	Stel de maaihoogte in en ga eerst naar een gebied waar het gras korter is
	Thermale uitschakeling geactiveerd	Laat de motor afkoelen en pas de maaihoogte aan
De machine hapert	Thermale uitschakeling geactiveerd	Laat de motor afkoelen en pas de maaihoogte aan
Machine maait onregelmatig of motor werkt overmatig	Maaioogte verkeerd ingesteld	Stel de juiste maaihoogte in
	Maaiblad is bot	Vervang het blad
	Machine aan onderkant aangekoekt	Controleer de onderkant van de machine en reinig deze indien nodig (zorg dat u stevige handschoenen draagt)
	Blad is andersom gemonteerd	Monteer het blad op de juiste wijze

Technische gegevens

		EMax34s EMax34i Type 3	EMax38i Type 3	EMax42i EMax42ri Type 3
Spanning	V _{AC}	230-240	230-240	230-240
Ingangsvermogen	W	1400	1600	1800
Onbelaste snelheid	min ⁻¹	3500	3500	3500
Hoogte instellen	mm	20-70	20-70	20-70
Bladlengte	mm	340	380	420
Gewicht	kg	12.1	13.3	13.9

Gewogen waarde van hand-arm-trilling, gemeten volgens EN60335:

= 3.2 m/s², onzekerheid (K) = 1.5 m/s².

EG-conformiteitsverklaring

MACHINERICHTLIJN
RICHTLIJN VOOR GELUID BUITENSHUIS



EMax34s / EMax34i / EMax38i / EMax42i / EMax42ri
Black & Decker verklaart dat deze producten, die zijn beschreven bij "Technische gegevens", voldoen aan:
2006/42/EG, EN 60335-1, EN 60335-2-77

2000/14/EC, gazonmaaier, L < 50cm, Annex VI,
DEKRA Certification B.V., Utrechtseweg 310, ED Arnhem
Netherlands
Aangemelde instantie ID Nr.: 0344

Geluidsniveau volgens 2000/14/EG
(Artikel 12, bijlage III, L ≤ 50 cm):

L_{WA} (gemeten geluidsvermogen) 93 dB(A)
onzekerheid (K) = 3 dB(A)

L_{WA} (gegarandeerd geluidsvermogen) 96 dB(A)
onzekerheid (K) = 3 dB(A)

Deze producten voldoen tevens aan de richtlijn
2004/108/EG en 2011/65/EU.

Neem voor meer informatie contact op met Black & Decker
op het volgende adres of raadpleeg de achterzijde van de
handleiding.

Ondergetekende is verantwoordelijk voor de compilatie van
het technische bestand en geeft deze verklaring namens
Black & Decker af.

Kevin Hewitt
Vice-President Global Engineering
Black & Decker Europe, 210 Bath Road, Slough,
Berkshire, SL1 3YD
Verenigd Koninkrijk
04/12/2012

Uso previsto

El cortacésped de Black & Decker se ha diseñado para cortar hierba. Esta herramienta está pensada únicamente para uso doméstico.



¡Atención! Lea todo el manual "Seguridad, mantenimiento y servicio" detenidamente antes de utilizar el aparato.

Lea todo el manual detenidamente antes de utilizar el aparato.

Características

Este aparato incluye una o más de las siguientes características.

1. Caja del interruptor
2. Interruptor de encendido/apagado
3. Soporte superior
4. Gestión de cables inteligentes
5. Soporte inferior
6. Soporte de almacenaje de los cables
7. Ajuste de la altura
8. Indicador de altura del corte
9. EdgeMax
10. Cajón de recolección de hierba
11. Solapa de vaciado de la hierba
12. Asas de transporte

Montaje

¡Atención! Antes de proceder al montaje, compruebe que el aparato está apagado y desenchufado.

Montaje del cajón de recolección de hierba (fig. A y D)

Se requiere el montaje del cajón para la hierba antes de su uso. Se compone de cinco piezas.

- ◆ Sujete la empuñadura (13) con la tapa (14) del cajón para la hierba (fig. A). La empuñadura solo se ajustará hacia una dirección.
- ◆ Sujete los dos lados (15) del cajón de recolección de hierba juntos. Asegúrese de que todas las sujeciones estén alineadas (fig. B).
- ◆ Alinee los lados montados en la parte inferior (16) del cajón de recolección de hierba. Asegúrese de que las 4 guías (17) estén alineadas (fig. C)
- ◆ Ajuste ambas partes. Aplique la misma fuerza alrededor de los bordes del cajón de recolección de hierba fijando las sujeciones en su posición de manera uniforme. Compruebe que cada sujeción está correctamente fijada.
- ◆ Alinee la tapa (14) con el cajón de recolección de hierba montado. Asegúrese de que las 10 guías (18) estén alineadas (fig. D)

Nota: Tenga mucho cuidado al alinear las dos sujeciones en la parte posterior del cajón de recolección de hierba.

- ◆ Presione la tapa para asegurar todas las sujeciones. Empiece por la parte posterior y asegúrese de que todas las sujeciones están bien ubicadas.

Montaje de la empuñadura inferior (fig. E)

- ◆ Inserte las terminaciones de la parte inferior de la empuñadura (5) en los agujeros correspondientes del cortacésped.
- ◆ Presione la empuñadura hacia abajo hasta que encaje.
- ◆ Fije la empuñadura con los tornillos (19).

Colocación de la empuñadura superior (fig. F)

- ◆ Ajuste la parte de la empuñadura superior (3) en la empuñadura inferior (5) mediante los reguladores (20), las arandelas (21) y los tornillos (22) como se muestra en la ilustración.

Nota: La empuñadura superior se puede fijar en dos posiciones de altura diferentes.

Fijación del cable del motor (fig. G)

El cable del motor debe colocarse por medio de fijaciones.

- ◆ Sujete el cable a las empuñaduras superior e inferior mediante las fijaciones (23) tal como se muestra en la ilustración.

Montaje del cajón de recolección de hierba (fig. N)

- ◆ Levante la solapa de vaciado de la hierba (11) y coloque el cajón de recolección de hierba (10) sobre los salientes (24).

Sustitución de la hoja (fig. L)

¡Atención! Asegúrese de que la hoja se ha detenido completamente y desconecte el aparato de la toma de corriente.

¡Atención! Utilice sólo la hoja de repuesto especificada.

¡Atención! Utilice guantes de gran envergadura para coger la hoja.

Para extraer la hoja:

- ◆ Ponga el aparato de lado.
- ◆ Con guantes de gran envergadura, coja la hoja.
- ◆ Utilice una llave de 13 mm para aflojar y extraer el perno de la hoja (25) girando la llave en el sentido contrario a las agujas del reloj.
- ◆ Extraiga la hoja (26) y el perno de la hoja (25).

Para sustituir la hoja:

- ◆ Coloque la hoja hacia arriba en el extremo del perno y sitúe el perno de la hoja(25) en el extremo del perno.

Nota: Cuando coloque la hoja, el texto impreso en la misma debe estar mirando al usuario.

- ◆ Apriete el perno de la hoja (25) tan fuerte como pueda con su mano.
- ◆ Con guantes de gran envergadura, coja la hoja.

- ◆ Utilice una llave de 13 mm para apretar de forma segura el perno de la hoja (25) girando la llave en el sentido de las agujas del reloj.

Uso

¡Atención! Deje que el aparato funcione a su ritmo. No la sobrecargue.

Ajuste de la altura del corte (fig. M1 y M2)

La altura del corte se ajusta con el mecanismo de ajuste de altura central. Existen seis posiciones entre las que escoger.

Para establecer la altura del corte

- ◆ Tire la palanca de ajuste de altura(7) lejos del cuerpo de la unidad.
- ◆ Mueva la palanca hacia la parte posterior del aparato para reducir la altura de corte.
- ◆ Mueva la palanca hacia la parte frontal del aparato para aumentar la altura de corte.
- ◆ Empuje la palanca de ajuste de altura(7) hacia una de las seis ubicaciones de altura.

Nota: La altura de corte se puede ver en la altura del indicador de corte (8) en el lado de la unidad.

Encendido y apagado (fig. I)

Encendido

- ◆ Empuje y mantenga el botón de desbloqueo (27).
- ◆ Tire el interruptor de encendido/apagado(2) hacia la empuñadura.
- ◆ Suelte el botón de desbloqueo.

Apagado

- ◆ Suelte el interruptor de encendido/apagado (2).

Atención: No intente nunca trabar un interruptor en la posición de encendido.

Cortar (fig. P1 y P2) (solo EMax38i, EMax42i y EMax42ri)

Es recomendable utilizar el cortacésped tal y como se describe en esta sección con el fin de obtener unos resultados óptimos y reducir el riesgo de que se produzca un corte en el cable de alimentación.

- ◆ Enganche el cable de alimentación a través del sistema de gestión de cables inteligentes(4) tal como se muestra en la ilustración (fig. H). Asegúrese de que deja aproximadamente 100 cm de cable entre la caja del interruptor(1) y la fijación de gestión de cables inteligentes(4).
- ◆ Asegúrese de que la fijación del cable se pueda deslizar libremente de una empuñadura a otra.

- ◆ Coloque el resto del cable de alimentación en el césped, cerca del lugar por donde vaya a empezar a trabajar (posición 1 de la fig. P1).
- ◆ Encienda el aparato según las instrucciones anteriores.
- ◆ Realice el procedimiento que se muestra en la fig. P1
- ◆ Muévase desde la posición 1 a la posición 2.
- ◆ Gire hacia la derecha sin pisar el cable y continúe hacia la posición 3. La fijación del cable se deslizará de un lado de la empuñadura al otro y asegurará que el cable quede fuera de la hoja de corte.
- ◆ Gire hacia la izquierda sin pisar el cable y muévase hacia la posición 4. La fijación del cable se deslizará de un lado de la empuñadura al otro y asegurará que el cable quede fuera de la hoja de corte.
- ◆ Repita el procedimiento anterior según lo necesite.

Atención: No trabaje en dirección al cable, tal y como se muestra en la fig. P2.

Cortar (fig. P1 y P2) (solo EMax34s y EMax34i)

Es recomendable utilizar el cortacésped tal y como se describe en esta sección con el fin de obtener unos resultados óptimos y reducir el riesgo de que se produzca un corte en el cable de alimentación.

- ◆ Coloque el resto del cable de alimentación en el césped, cerca del lugar por donde vaya a empezar a trabajar (posición 1 de la fig. P1).
- ◆ Encienda el aparato según las instrucciones anteriores.
- ◆ Realice el procedimiento que se muestra en la fig. P1
- ◆ Muévase desde la posición 1 a la posición 2.
- ◆ Gire a la derecha y continúe hacia la posición 3.
- ◆ Gire a la izquierda y continúe hacia la posición 4.
- ◆ Repita el procedimiento anterior según lo necesite.

Atención: No trabaje en dirección al cable, tal y como se muestra en la fig. P2.

EdgeMax (fig. K1 y K2)

EdgeMax le permite cortar el césped directamente hasta el borde de una pared o una valla (fig K1).

EdgeMax le permite cortar el césped con exactitud hasta la valla (fig K2).

- ◆ Con el cortacésped colocado en paralelo con el borde del césped.
- ◆ Empuje el cortacésped a lo largo del borde del césped. Asegúrese de que el EdgeMax (9) está ligeramente por encima del borde del césped (fig.K2)

Compact&Go (fig. J) (solo EMax34i, EMax38i, EMax42i y EMax42ri)

Cuando el cajón de recolección de hierba esté lleno, puede compactar la hierba en el cajón de recolección. Puede determinar cómo está de lleno el cajón de recolección de hierba mirando a través de la solapa de vaciado de hierba (11).

- ◆ Suelte el interruptor de encendido/apagado (2).

- ◆ Con el pie derecho, presione la palanca de compactación de hierba (29) hacia abajo hasta que quede fijada en su lugar.

Nota: La hierba del cajón de recolección ahora está comprimida en la parte posterior del cajón. Puede continuar cortando el césped hasta que el cajón de recolección de hierba esté lleno.

Vaciado del cajón de recolección de hierba (fig. J) (solo EMax34i, EMax38i, EMax42i y EMax42ri)

- ◆ Suelte el interruptor de encendido/apagado (2).
- ◆ Extraiga el cajón de recolección de hierba (10).
- ◆ Vacíe el contenido del cajón por la parte frontal del cajón.
- ◆ Coloque el cajón de recolección de hierba en el suelo y mantenga pulsado el botón de apertura de la palanca de compactación de hierba (30).
- ◆ Levante la palanca de compactación de hierba (29) en posición vertical y deje el botón de apertura de la palanca (30).
- ◆ Vacíe el contenido por la parte posterior del cajón.

Vaciado del cajón de recolección de hierba (solo EMax34s)

Cuando el cajón de recolección de hierba esté lleno, deberá vaciar la hierba del cajón de recolección.

- ◆ Suelte el interruptor de encendido/apagado (2).
- ◆ Extraiga el cajón de recolección de hierba (10).
- ◆ Vacíe el contenido del cajón.

Almacenaje de los cables (fig. O)

Los soportes del cable (6) ofrecen una forma segura y adecuada de almacenamiento del cable (31) cuando no se utiliza.

- ◆ Enrolle el cable alrededor de los soportes del cable (6) formando un ocho.

Transporte del cortacésped

¡Atención! Asegúrese de que la hoja se ha detenido completamente y desconecte el aparato de la toma de corriente.

- ◆ Es posible transportar el cortacésped mediante las asas de transporte correspondientes (12).

Consejos para un uso óptimo

- ◆ Si la altura de la hierba es superior a 10 cm aproximadamente, realice dos cortes para obtener un resultado óptimo. El primer corte debe realizarse con la altura máxima y, a continuación, debe utilizar una altura de corte media o baja.
- ◆ Para obtener unos resultados óptimos, corte únicamente

la hierba seca.

Solución de problemas

Si le pareciera que el aparato no funciona de forma adecuada, siga las instrucciones que se indican a continuación. Si no se resuelve el problema, póngase en contacto con un técnico autorizado de Black & Decker.

¡Atención! Antes de empezar, retire siempre el enchufe de la toma de corriente.

Problema	Causa posible	Posible solución
El aparato no funciona	La alimentación está apagada	Active la alimentación.
	Fusible defectuoso o fundido	Sustituya el fusible
	Hierba demasiado larga	Aumente la altura del corte y mueva la máquina hacia hierba más corta para empezar
	Interruptor térmico activado	Deje que se enfríe el motor y aumente la altura del corte
El aparato funciona de forma intermitente	Interruptor térmico activado	Deje que se enfríe el motor y aumente la altura del corte
El aparato deja un acabado irregular o el motor trabaja con dificultad	Altura del corte demasiado baja	Aumente la altura del corte
	La hoja de corte no está afilada	Sustituya la hoja
	La parte inferior del aparato está atascada	Compruebe debajo del aparato y límpielo como sea necesario (utilice siempre guantes de gran envergadura)
	La hoja está del revés	Coloque la hoja correctamente

Ficha técnica

		EMax34s EMax34i Type 3	EMax38i Type 3	EMax42i EMax42ri Type 3
Voltaje	V _{de} CA	230-240	230-240	230-240
Tensión de entrada	W	1400	1600	1800
Velocidad sin carga	min ⁻¹	3500	3500	3500
Ajuste de la altura	mm	20-70	20-70	20-70
Longitud de la hoja	mm	340	380	420
Peso	kg	12.1	13.3	13.9

Valor cuadrático medio ponderado en frecuencia de la aceleración según EN60335:

= 3.2 m/s², incertidumbre (K) = 1,5 m/s².

Declaración de conformidad de la CE

DIRECTIVA DE MAQUINARIAS
DIRECTIVA SOBRE LA EMISIÓN DE RUIDO EN EXTERIORES



EMax34s / EMax34i / EMax38i / EMax42i / EMax42ri
Black & Decker declara que los productos descritos en la "ficha técnica" cumplen con las siguientes directrices:
2006/42/CE, EN 60335-1, EN 60335-2-77

2000/14/EC, cortacésped, L < 50 cm, Anexo VI,
DEKRA Certification B.V., Utrechtseweg 310, ED Arnhem
Netherlands

N.º de ID del departamento notificado: 0344

Nivel de intensidad acústica de acuerdo con la directiva
2000/14/CE (artículo 12, anexo III, L ≤ 50 cm):

L_{WA} (potencia acústica medida) 93 dB (A)
incertidumbre (K) = 3 dB(A)

L_{WA} (potencia acústica garantizada) 96 dB(A)
incertidumbre (K) = 3 dB(A)

Estos productos también cumplen con la directiva
2004/108/CE y 2011/65/UE.

Si desea obtener más información, póngase en contacto con
Black & Decker a través de la siguiente dirección o consulte el
dorso del manual.

La persona que firma a continuación es responsable de la
elaboración del archivo técnico y realiza esta declaración en
nombre de Black & Decker.

Kevin Hewitt
Vicepresidente de Ingeniería global
Black & Decker Europa, 210 Bath Road, Slough,
Berkshire, SL1 3YD
Reino Unido
04/12/2012

Utilização prevista

O cortador da Black & Decker foi concebido para cortar relva. Esta ferramenta destina-se apenas a utilização doméstica.



Atenção! Leia com atenção todo o manual 'Segurança, Manutenção, Reparação' antes de utilizar o aparelho.

Leia com atenção todo o manual antes de utilizar o aparelho.

Funções

Este aparelho inclui algumas ou todas as seguintes funções:

1. Caixa de controlo
2. Interruptor para ligar/desligar
3. Manípulo superior
4. Gestão de cabo inteligente
5. Manipulo inferior
6. Suportes da caixa de arrumação do cabo
7. Ajuste de altura
8. Indicador da altura de corte
9. EdgeMax
10. Caixa de recolha de relva
11. Patilha para retirar relva
12. Manípulos de transporte

Montagem

Atenção! Antes da montagem, certifique-se de que o aparelho está desligado e que não está ligado à corrente eléctrica.

Montar a caixa de recolha de relva (fig. A - D)

A caixa de relva deve ser montada antes de ser utilizada e é composta por 5 peças.

- ◆ Prenda o manípulo (13) à tampa (14) da caixa de relva (fig. A). O manípulo só pode ser encaixado de uma forma.
- ◆ Junte os 2 lados (15) da caixa de recolha de relva com um clipe. Certifique-se de que todos os cliques e guias estão alinhados (fig. B).
- ◆ Alinhe os lados montados na parte de baixo (16) da caixa de recolha de relva. Certifique-se de que as 4 guias (17) estão alinhadas (fig. C)
- ◆ Junte as 2 partes. Aplique ainda mais força em torno das extremidades da caixa de recolha de relva que fixam os cliques em posição uniformemente. Verifique se cada clipe está bem fixado.
- ◆ Alinhe a tampa (14) com a caixa de recolha de relva montada. Certifique-se de que as 10 guias (18) estão alinhadas (fig. D)

Nota: Tenha muito cuidado quando alinhar os 2 cliques na parte de trás da caixa de recolha de relva.

- ◆ Pressione a tampa para fixar todos os cliques. Comece por trás e certifique-se de que todos os cliques estão bem fixados.

Encaixar o manípulo inferior (fig. E)

- ◆ Insira as extremidades do manípulo inferior (5) nos orifícios correspondentes no cortador.
- ◆ Pressione o manípulo para baixo, tanto quanto possível.
- ◆ Fixe o manípulo utilizando os parafusos (19).

Montar o manípulo superior (fig. F)

- ◆ Encaixe a peça do manípulo superior (3) no manípulo inferior (5) utilizando os punhos (20), as anilhas (21) e os parafusos (22) conforme indicado.

Nota: O manípulo superior pode ser fixado em duas alturas diferentes.

Fixar o cabo do motor (fig. G)

O cabo do motor deve ficar preso através de grampos de fixação.

- ◆ Fixe o cabo ao manípulo superior e inferior utilizando os grampos de fixação (23) conforme indicado.

Encaixar a caixa de recolha de relva (fig. N)

- ◆ Levante a patilha para retirar relva (11) e coloque o saco de recolha de relva (10) sobre os apoios (24).

Substituição da lâmina (fig. L)

Atenção! Certifique-se de que a lâmina parou completamente e desligue o aparelho da tomada.

Atenção! Utilize apenas a lâmina de substituição especificada.

Atenção! Utilize luvas para trabalhos pesados para segurar na lâmina.

Para retirar a lâmina:

- ◆ Coloque o aparelho de lado.
- ◆ Utilizando luvas para trabalhos pesados, segure na lâmina.
- ◆ Utilize uma chave-inglesa de 13mm para desapertar e retirar o parafuso da lâmina (25), rodando a chave no sentido inverso ao dos ponteiros do relógio (ac).
- ◆ Retire a lâmina (26) e o parafuso da lâmina (25).

Para substituir a lâmina.

- ◆ Alinhe a lâmina com o veio do parafuso e coloque o parafuso da lâmina (25) no veio do parafuso.

Nota: Ao colocar uma lâmina, o texto da lâmina deverá estar virado para o utilizador.

- ◆ Aperte o parafuso da lâmina (25) o mais possível com a mão.
- ◆ Utilizando luvas para trabalhos pesados, segure na lâmina.
- ◆ Utilize uma chave-inglesa de 13mm para apertar o parafuso da lâmina (25), rodando a chave no sentido dos ponteiros do relógio (c).

Utilização

Atenção! Deixe o aparelho funcionar ao seu próprio ritmo. Não a sobrecarregue.

Ajustar a altura de corte (fig. M1 & M2)

A altura de corte é ajustada pelo mecanismo central de ajuste da altura, existindo 6 posições à escolha.

Para definir a altura de corte

- ◆ Afaste a alavanca de ajuste da altura (7) do corpo da unidade.
- ◆ Desloque a alavanca para a parte de trás do aparelho para baixar a altura de corte.
- ◆ Desloque a alavanca para a parte da frente do aparelho para aumentar a altura de corte.
- ◆ Coloque a alavanca de ajuste da altura (7) numa das 6 posições de altura.

Nota: A altura de corte pode ser vista no respectivo indicador (8) na parte lateral do aparelho.

Ligar e desligar (fig. I)

Ligar

- ◆ Mantenha pressionado o botão de desbloqueio (27).
- ◆ Puxe o interruptor para ligar/desligar (2) no sentido do manípulo.
- ◆ Liberte o botão de desbloqueio.

Desligar

- ◆ Solte o interruptor para ligar/desligar (2).

Atenção: Nunca tente bloquear um interruptor na posição de ligado.

Corte (fig. P1 & P2) (EMax38i, EMax42i & EMax42ri apenas)

Recomendamos que utilize o cortador como indicado nesta secção para conseguir os melhores resultados e para reduzir o risco de corte do cabo de alimentação.

- ◆ Enrole o cabo através do sistema inteligente de gestão de cabo (4) como indicado (fig. H) e certifique-se de que ficam aproximadamente 100 cm de cabo entre a caixa de controlo(1) e o grampo do sistema inteligente de gestão de cabo (4).
- ◆ Certifique-se de que o grampo do cabo desliza livremente de um manípulo para o outro.
- ◆ Coloque a maior parte do cabo de alimentação no relvado, perto do ponto de partida (posição 1 na fig. P1).
- ◆ Ligue o aparelho, tal como descrito anteriormente.
- ◆ Proceda como indicado na fig. P1
- ◆ Mova da posição 1 para a posição 2.

- ◆ Vire para a direita, sobre o cabo, e avance para a posição 3. O grampo do cabo deslizará de um lado do manípulo para o outro, garantindo que o cabo se mantém afastado da lâmina de corte.
- ◆ Vire para a esquerda, sobre o cabo, e avance para a posição 4. O grampo do cabo deslizará de um lado do manípulo para o outro, garantindo que o cabo se mantém afastado da lâmina de corte.
- ◆ Repita o procedimento indicado em cima, conforme necessário.

Atenção: Não trabalhe em direcção ao cabo como exibido na fig. P2.

Corte (fig. P1 & P2)(EMax34s & EMax34i apenas)

Recomendamos que utilize o cortador como indicado nesta secção para conseguir os melhores resultados e para reduzir o risco de corte do cabo de alimentação.

- ◆ Coloque a maior parte do cabo de alimentação no relvado, perto do ponto de partida (posição 1 na fig. P1).
- ◆ Ligue o aparelho, tal como descrito anteriormente.
- ◆ Proceda como indicado na fig. P1
- ◆ Mova da posição 1 para a posição 2.
- ◆ Vire para a direita e continue até à posição 3.
- ◆ Vire para a esquerda e continue para a posição 4.
- ◆ Repita o procedimento indicado em cima, conforme necessário.

Atenção: Não trabalhe em direcção ao cabo como exibido na fig. P2.

EdgeMax (fig. K1 & K2)

O EdgeMax permite cortar relva até ao limite de uma parede ou vedação (fig K1).

O EdgeMax permite cortar relva com precisão até ao limite do seu relvado (fig K2).

- ◆ Com o cortador paralelo ao limite do relvado.
- ◆ Empurre o cortador ao longo do limite do relvado. Certifique-se de que o EdgeMax (9) está ligeiramente inclinado sobre o limite do relvado (fig.K2)

Compact&Go (fig. J) (EMax34i, EMax38i, EMax42i & EMax42ri apenas)

Quando a caixa de recolha de relva estiver cheia, poderá compactar a relva na caixa de recolha. Pode determinar até que ponto a caixa de recolha de relva está cheia, olhando pela patilha para retirar relva (11).

- ◆ Solte o interruptor para ligar/desligar (2).
- ◆ Utilizando o pé direito, pressione a alavanca de compactação de relva (29) até ao fundo para que se fixe em posição.

Nota: A relva da caixa de recolha está agora compactada na parte de trás da caixa. Pode continuar a cortar até que a caixa de recolha de relva fique cheia.

Esvaziar a caixa de recolha de relva (fig. J) (EMax34i, EMax38i, EMax42i & EMax42ri apenas)

- ◆ Solte o interruptor para ligar/desligar (2).
- ◆ Retire a caixa de recolha de relva (10).
- ◆ Esvazie o conteúdo da parte da frente da caixa.
- ◆ Coloque a caixa de recolha de relva no chão e mantenha premido o botão de desbloqueio da alavanca de compactação de relva (30).
- ◆ Coloque a alavanca de compactação da relva (29) na posição vertical e liberte o botão de desbloqueio da alavanca de compactação de relva (30).
- ◆ Esvazie o conteúdo pela parte de trás da caixa.

Esvaziar a caixa de recolha de relva (EMax34s apenas)

Quando a caixa de recolha de relva estiver cheia, deverá retirar a relva da caixa de recolha.

- ◆ Solte o interruptor para ligar/desligar (2).
- ◆ Retire a caixa de recolha de relva (10).
- ◆ Esvazie o conteúdo da caixa.

Caixa de arrumação do cabo (fig. O)

Os suportes do cabo (6) são uma forma segura e prática de guardar o cabo (31) quando não está a ser utilizado.

- ◆ Enrole o cabo à volta dos suportes (6) em forma de oito.

Transportar o cortador

Atenção! Certifique-se de que a lâmina parou completamente e desligue o aparelho da tomada.

- ◆ O cortador deverá ser transportado utilizando os manípulos de transporte adequados (12).

Sugestões para uma utilização ideal

- ◆ Se a relva for superior a cerca de 10 cm, corte duas vezes para obter um melhor resultado. Comece por cortar na altura máxima de corte e, em seguida, utilize uma altura baixa ou média.
- ◆ Para obter os melhores resultados, corte apenas relva seca.

Resolução de problemas

Se achar que o aparelho não está a funcionar correctamente, respeite as instruções apresentadas em seguida. Se não conseguir resolver o problema, contacte o agente de reparação Black & Decker local.

Atenção! Antes de continuar, remova a ficha da tomada.

Problema	Causa Possível	Possível solução
O aparelho não funciona	Alimentação desligada	Ligar a alimentação
	Fusível avariado/queimado	Substituir fusível
	Relva muito comprida	Aumentar a altura de corte e deslocar o aparelho para onde exista relva mais curta
	Corta-circuito térmico activado	Deixar o motor arrefecer e aumentar a altura de corte
O aparelho funciona de forma intermitente	Corta-circuito térmico activado	Deixar o motor arrefecer e aumentar a altura de corte
O aparelho deixa acabamentos grosseiros ou o motor está em esforço	Altura de corte demasiado baixa	Aumentar a altura de corte
	Lâmina de corte romba	Substituir a lâmina
	Parte de baixo do aparelho obstruída	Verificar a parte de baixo do aparelho e desobstruir conforme necessário (utilize sempre luvas para trabalhos pesados)
	Lâmina colocada ao contrário	Volte a colocar a lâmina correctamente

Dados técnicos

		EMax34s EMax34i Type 3	EMax38i Type 3	EMax42i EMax42ri Type 3
Tensão	V _{AC}	230-240	230-240	230-240
Potência Utilizada	W	1400	1600	1800
Velocidade Sem Carga	min. 1	3500	3500	3500
Ajuste de altura	mm	20-70	20-70	20-70
Comprimento da lâmina	mm	340	380	420
Peso	kg	12.1	13.3	13.9

Valor ponderado da vibração da mão/braço, de acordo com a norma EN60335:

= 3.2 m/s², imprecisão (K) = 1,5 m/s².

Declaração de conformidade CE

DIRECTIVA PARA MÁQUINAS
DIRECTIVA DE RUÍDO AMBIENTE



EMax34s / EMax34i / EMax38i / EMax42i / EMax42ri
A Black & Decker declara que os produtos descritos em
"dados técnicos" estão em conformidade com as seguintes
normas:

2006/42/CE, EN 60335-1, EN 60335-2-77

2000/14/EC, Cortador de Relva, L < 50cm, Anexo VI,
DEKRA Certification B.V., Utrechtseweg 310, ED Arnhem
Netherlands

Notified Body ID No.: 0344

Nível de potência sonora de acordo com a norma 2000/14/CE
(Artigo 12, Anexo III, L ≤ 50 cm):

L_{WA} (potência sonora medida) 93 dB(A)
imprecisão (K) = 3 dB(A)

L_{WA} (potência sonora garantida) 96 dB(A)
imprecisão (K) = 3 dB(A)

Estes produtos estão também em conformidade com a
directiva 2004/108/CE e 2011/65/UE.

Para obter mais informações, contacte a Black & Decker no
endereço indicado ou consulte a parte posterior do manual.
O signatário é responsável pela compilação do ficheiro téc-
nico e efectua esta declaração em nome da Black & Decker.

Kevin Hewitt
Vice-Presidente, Engenharia Global
Black & Decker Europe, 210 Bath Road, Slough,
Berkshire, SL1 3YD
Reino Unido
04/12/2012

Användningsområde

Denna gräsklippare från Black & Decker är konstruerad för gräsklippning. Verktyget är endast avsett som konsumentverktyg.



Varning! Läs hela bruksanvisningen "Säkerhet, underhåll och service" noggrant innan du börjar använda det här redskapet.

Läs hela den här bruksanvisningen noggrant innan du börjar använda redskapet.

Funktioner

Detta redskap har några eller samtliga av följande funktioner.

1. Kontaktlåda
2. Strömbrytare
3. Övre handtag
4. Intelligent kabelhantering
5. Nedre handtag
6. Kabelförvaringshållare
7. Justering av klipphöjd
8. Klipphöjdsjäkmätare
9. EdgeMax
10. Gräsupsamlare
11. Genomsiktig gräslucka
12. Bärhandtag

Montering

Varning! Se till att apparaten är avstängd samt att den inte är ansluten innan du påbörjar monteringen.

Montera gräsupsamlaren (fig. A – D)

Gräsupsamlaren består av fem delar och måste monteras ihop innan användning.

- ◆ Sätt fast handtaget (13) på locket till (14) gräsupsamlaren (fig. A). Handtaget kan bara sättas i på ett håll.
- ◆ Sätt ihop de två sidorna (15) till gräsupsamlaren. Se till att alla klämmor och markeringar är inpassade (fig. B).
- ◆ Passa in de hopmonterade sidorna med botten (16) av gräsupsamlaren. Se till att de fyra markeringarna (17) är inpassade (fig. C)
- ◆ Tryck ihop de två delarna. Tryck jämnt runt gräsupsamlarens alla hörn och se till att klämmorna enhetligt fästs i läge. Se till att varje klämma fästs ihop ordentligt.
- ◆ Passa in locket (14) på den hopmonterade gräsupsamlaren. Se till att de tio markeringarna (18) är inpassade (fig. D)

Obs! Var extra noggrann när du passar in de två klämmorna vid gräsupsamlarens bakre del.

- ◆ Tryck ned locket för att säkerställa att alla klämmor sitter fast. Börja längst bak och säkerställ att alla klämmor är rätt inpassade.

Montera den nedre delen av handtaget (fig. E)

- ◆ Sätt i ändarna på den nedre delen av handtaget (5) i motsvarande öppningar i gräsklipparen.
- ◆ Tryck ner handtaget så långt det går.
- ◆ Fäst handtaget med skruvarna (19).

Sätta ihop den övre delen av handtaget (fig. F)

- ◆ Sätt ihop den övre delen av handtaget (3) med den nedre delen av handtaget (5) med hjälp av muttrarna (20), brickorna (21) och skruvarna (22) enligt anvisningen.

Obs! Den övre delen av handtaget kan fästas i två olika höjdlägen.

Fästa sladden (fig. G)

Nätsladden till motorn måste fästas med sladdklämmorna.

- ◆ Fäst kabeln på den övre och nedre delen av handtaget med hjälp av klämmorna (23) enligt anvisningen.

Montera gräsupsamlaren (fig. N)

- ◆ Lyft den genomskinliga gräsluckan (11) och placera gräsbehållaren (10) över flänsarna (24).

Ersätta skärbladet (bild L)

Varning! Se till att skärbladet har slutat rotera och dra ut nätsladden ur eluttaget.

Varning! Använd bara det angivna ersättningsbladet.

Varning! Använd kraftiga handskar när du tar i skärbladet.

Så här tar du bort sågbladet:

- ◆ Lägg redskapet på sidan.
- ◆ Ta tag i skärbladet med kraftiga handskar.
- ◆ Använd en 13 mm skruvnyckel för att lossa och ta bort skärbladsbulten (25) genom att vrida nyckeln moturs.
- ◆ Roter skärbladet (26) och skärbladsbulten (25).

Ersätt skärbladet så här:

- ◆ För upp skärbladet till bultskafvet och placera skärbladsbulten (25) på bultskafvet.

Obs! När du monterar ett skärblad ska texten på bladet vara vänd mot dig.

- ◆ Dra åt skärbladsbulten (25) så hårt du kan för hand.
- ◆ Ta tag i skärbladet med kraftiga handskar.
- ◆ Använd en 13 mm skruvnyckel för att dra åt skärbladsbulten (25) ordentligt genom att vrida nyckeln medurs.

Användning

Varning! Låt apparaten arbeta i sin egen takt. Överbelasta det inte.

Justera klipphöjden (fig. M1 och M2)

Klipphöjden justeras genom den centrala höjjusteringsmekanismen. Det finns sex lägen att välja från.

Så här ställer du in klipphöjden

- ◆ Dra höjdjusteringsspaken (7) bort från maskinen.
- ◆ Flytta spaken mot redskapets baksida för att minska klipphöjden.
- ◆ Flytta spaken mot redskapets framsida för att öka klipphöjden.
- ◆ Tryck höjdjusteringsspaken (7) in i ett av de sex höjdlägena.

Obs! Klipphöjden visas på klipphöjdmätaren (8) på enhetens sida.

Starta och stoppa verktyget (fig. I)

Starta verktyget

- ◆ Tryck in och håll ned låsknappen (27).
- ◆ Dra strömbrytaren (2) mot handtaget.
- ◆ Släpp låsknappen.

Slå av

- ◆ Släpp strömbrytaren (2).

Varning! Försök aldrig låsa eller fixera strömbrytaren i påslaget läge.

Klippning (fig. P1 och P2) (endast EMax38i, EMax42i & EMax42ri)

Vi rekommenderar att du använder gräsklipparen enligt anvisningarna i det här avsnittet, så att du får ett så bra resultat som möjligt och löper mindre risk att klippa av nätsladden.

- ◆ Dra nätsladden genom det intelligenta kabelhanteringssystemet (4) enligt anvisningarna (fig. H) och se till att lämna ungefär 100 cm kabel mellan kontaktlådan (1) och hållaren till den intelligenta kabelhanteringen (4).
- ◆ Se till att kabelhållaren kan glida fritt från det ena handtaget till det andra.
- ◆ Lägga den hoprullade delen av nätsladden på gräsmattan nära utgångsläget (läge 1 i fig. P1).
- ◆ Slå på redskapet enligt beskrivningen ovan.
- ◆ Utför klippningen enligt fig. P1
- ◆ Gå från läge 1 till läge 2.
- ◆ Sväng åt höger, kliv över kabeln och fortsätt mot läge 3. Kabelhållaren glider från den ena sidan av handtaget till den andra och ser till att kabeln läggs ut bort från skärbladet.
- ◆ Sväng åt vänster, kliv över kabeln och förflytta dig mot läge 4. Kabelhållaren glider från den ena sidan av handtaget till den andra och ser till att kabeln läggs ut bort från skärbladet.
- ◆ Upprepa de ovan beskrivna stegen om det behövs.

Varning! Arbeta inte i riktning mot nätsladden som i fig P2.

Klippning (fig. P1 och P2) (endast EMax34s och EMax34i)

Vi rekommenderar att du använder gräsklipparen enligt anvisningarna i det här avsnittet, så att du får ett så bra resultat som möjligt och löper mindre risk att klippa av nätsladden.

- ◆ Lägga den hoprullade delen av nätsladden på gräsmattan nära utgångsläget (läge 1 i fig. P1).
- ◆ Slå på redskapet enligt beskrivningen ovan.
- ◆ Utför klippningen enligt fig. P1
- ◆ Gå från läge 1 till läge 2.
- ◆ Sväng åt höger och gå mot läge 3.
- ◆ Sväng åt vänster och gå mot läge 4.
- ◆ Upprepa de ovan beskrivna stegen om det behövs.

Varning! Arbeta inte i riktning mot nätsladden som i fig P2.

EdgeMax (fig. K1 och K2)

EdgeMax gör att du kan klippa gräs ända fram till en vägg eller ett staket (fig K1).

EdgeMax gör att du kan noggrant klippa gräs ända fram till slutet av gräsmattan (fig K2).

- ◆ Med gräsklipparen parallellt med kanten av gräsmattan.
- ◆ Skjut gräsklipparen längs med kanten av gräsmattan. Se till att EdgeMax (9) är något över kanten av gräsmattan (fig. K2)

Compact&Go (fig. J) (endast EMax34i, EMax38i, EMax42i & EMax42ri)

När gräsupsamlaren är full kan du packa ihop gräset i uppsamlaren. Du kan själv se hur full gräsupsamlaren är genom att titta i den genomskinliga gräsluckan (11).

- ◆ Släpp strömbrytaren (2).
- ◆ Tryck ned gräspackningsspaken (29) med högerfoten hela vägen ned tills den låses på plats.

Obs! Gräset i gräsupsamlaren är nu hoppackat långt bak i uppsamlaren. Du kan fortsätta att klippa tills gräsupsamlaren är full.

Tömma gräsupsamlaren (fig. J) (endast EMax34i, EMax38i, EMax42i & EMax42ri)

- ◆ Släpp strömbrytaren (2).
- ◆ Ta bort gräsupsamlaren (10).
- ◆ Töm ut innehållet från uppsamlarens framsida.
- ◆ Placera gräsupsamlaren på marken och dra i och håll kvar gräspackningsspakens frigöringsknapp(30).
- ◆ Lyft gräspackningsspaken(29) till upprätt läge och släpp upp gräspackningsspakens frigöringsknapp (30).
- ◆ Töm ut innehållet från uppsamlarens baksida.

Tömma gräsupsamlaren (endast EMax34s)

När gräsupsamlaren är full tömmer du ut gräset i uppsamlaren.

- ◆ Släpp strömbrytaren (2).
- ◆ Ta bort gräsupsamlaren (10).

- ◆ Töm ut innehållet från uppsamlaren.

Kabelförvaring (fig. O)

Kabelhållarna (6) ger ett säkert och enkelt sätt att förvara kabeln (31) när den inte används.

- ◆ Vira kabeln runt kabelhållarna (6) i en åtta.

Bära gräsklipparen

Varning! Se till att skärbladet har slutat rotera och dra ut nätsladden ur eluttaget.

- ◆ Klipparen kan bäras bekvämt genom att man lyfter i handtaget (12).

Råd för optimal användning

- ◆ Om gräset är längre än cirka 10 cm bör man klippa två gånger för att få ett bättre resultat. Klipp först med maximal klipphöjd, och klipp sedan med låg eller mellanhöjd klipphöjd.
- ◆ Resultatet blir bäst om gräset är torrt vid klippstillfället.

Felsökning

Om produkten inte fungerar som den ska följer du instruktionerna nedan. Om det inte löser problemet kontaktar du närmaste Black & Decker-verkstad.

Varning! Dra ut kontakten ur uttaget innan du sätter igång.

Problem	Möjlig orsak	Möjlig lösning
Maskinen fungerar inte	Strömmen är avslagen	Slå på strömmen
	Säkring trasig/har gått	Byt säkring
	Gräset är för långt	Öka klipphöjden och flytta maskinen till kortare gräs för att starta
	Överhettningsskyddet är aktiverat	Låt motor svalna och öka klipphöjden
Maskinen fungerar ibland	Överhettningsskyddet är aktiverat	Låt motor svalna och öka klipphöjden
Maskinen lämnar ett ovärdat resultat eller motor arbetar hårt	Klipphöjden är för låg	Öka klipphöjden
	Skärbladet är trubbigt	Ersätt skärbladet
	Maskinens undersida har täppt igen	Kolla under maskinen och rensa bort så mycket som möjligt (ha alltid kraftiga handskar)
	Skärbladet sitter upp och ned	Montera om skärbladet korrekt

Tekniska data

		EMax34s EMax34i Type 3	EMax38i Type 3	EMax42i EMax42ri Type 3
Spänning	V_{AC}	230-240	230-240	230-240
Ineffekt	W	1400	1600	1800
Tongångshastighet	min^{-1}	3500	3500	3500
Justering av klipphöjd	mm	20-70	20-70	20-70
Bladlängd	mm	340	380	420
Vikt	kg	12,1	13,3	13,9

Det vägda geometriska medelvärdet av vibrationsfrekvensen enligt EN60335:

$$= 3.2 \text{ m/s}^2, \text{ osäkerhet (K)} = 1,5 \text{ m/s}^2.$$

EG-deklaration om överensstämmelse

MASKINDIREKTIV
BULLERFÖRESKRIFTER, UTMOMHUS



EMax34s / EMax34i / EMax38i / EMax42i / EMax42ri

Black & Decker garanterar att produkterna som beskrivs under

"Tekniska data" uppfyller:

2006/42/EG, EN 60335-1, EN 60335-2-77

2000/14/EG, Gräsklippare, L < 50 cm, Annex VI,
DEKRA Certification B.V., Utrechtseweg 310, ED Arnhem
Netherlands
Anmält organ, ID-nr: 0344

Ljudnivån enligt 2000/14/EG
(Artikel 12, Annex III, L ≤ 50 cm):
 L_{WA} (uppmätt ljudnivå) 93 dB(A)
osäkerhet (K) = 3 dB(A)
 L_{WA} (garanterad ljudnivå) 96 dB(A)
osäkerhet (K) = 3 dB(A)

De här produkterna överensstämmer även med direktivet
2004/108/EG och 2011/65/EU.

Mer information får du genom att kontakta Black & Decker på
följande address eller titta i slutet av bruksanvisningen.

Undertecknad är ansvarig för sammanställningen av tekniska
data och gör denna försäkran för Black & Decker.

Kevin Hewitt
Vice-President Global Engineering
Black & Decker Europe, 210 Bath Road, Slough,
Berkshire, SL1 3YD
Storbritannien
04/12/2012

Bruksområde

Denne maskinen fra Black & Decker er konstruert for å klippe gress. Verktøyet er beregnet bare som konsumentverktøy.



Advarsel! Les hele håndboken om sikkerhet, vedlikehold og service nøye før du bruker dette produktet.

Les hele denne håndboken nøye før du bruker produktet.

Funksjoner

Dette produktet har noen av eller alle funksjonene nedenfor:

1. Bryterhus
2. På/av-bryter
3. Håndtak, øvre del
4. Intelligent kabelstyring
5. Håndtak, nedre del
6. Kabelholdere
7. Høydejustering
8. Skjærehøydemåler
9. EdgeMax
10. Gressoppsamlingsboks
11. Klar gressklaff
12. Bærehåndtak

Montering

Advarsel! Før monteringen må du passe på at maskinen er slått av, og at støpselet er trukket ut.

Montere gressoppsamlingsboksen (figur A–D)

Gressboksen leveres i fem deler og må monteres før bruk.

- ◆ Fest håndtaket (13) i lokket (14) på gressboksen (figur A). Håndtaket passer bare på én måte.
- ◆ Sett sammen de to sidene (15) av gressoppsamlingsboksen. Pass på at alle klemmer og styretapper er plassert riktig (figur B).
- ◆ Sett de monterte sidene på bunnen (16) av gressoppsamlingsboksen. Pass på at de fire styretappene (17) er i riktig posisjon (figur C)
- ◆ Trykk sammen de to delene. Bruk jevn kraft langs alle kantene av gressoppsamlingsboksen så klemmene festes likt. Kontroller at hver av klemmene er sikkert festet.
- ◆ Sett lokket (14) på den monterte gressoppsamlingsboksen. Pass på at de ti styretappene (18) er i riktig posisjon (figur D)

Merknad: Vær ekstra omhyggelig når du plasserer de to klemmene bak på gressoppsamlingsboksen.

- ◆ Trykk lokket ned for å feste alle klemmene. Begynn bak, og pass på at alle klemmene er festet godt.

Montere den nedre delen av håndtaket (figur E)

- ◆ Sett endene av den nedre delen av håndtaket (5) i de tilsvarende hullene i gressklipperen.

- ◆ Trykk håndtaket så langt ned som det går.
- ◆ Fest håndtaket med skruene (19).

Montere øvre del av håndtaket (figur F)

- ◆ Fest øvre del av håndtaket (3) til nedre del av håndtaket (5) med knottene (20), skivene (21) og skruene (22) som vist.

Merknad: Den øvre delen av håndtaket kan festes i to ulike høydeposisjoner.

Sikre motorkabelen (figur G)

Motorkabelen må festes med kabelfestene.

- ◆ Fest kabelen til øvre og nedre del av håndtaket med festeklemmene (23) som vist.

Sette på gressoppsamlingsboksen (figur N)

- ◆ Løft den klare gressklaffen (11), og plasser gressoppsamlingsboksen (10) over tappene (24).

Bytte blad (figur L)

Advarsel! Pass på at bladet har stoppet helt, og koble maskinen fra strømmen.

Advarsel! Bruk bare det angitte reservebladet.

Advarsel! Bruk arbeidshansker når du tar i bladet.

Fjerne bladet:

- ◆ Legg maskinen på siden.
- ◆ Bruk arbeidshansker, og ta tak i bladet.
- ◆ Bruk en fastnøkkel på 13 mm til å løsne og ta ut bladskruen (25) ved å dreie nøkkelen mot klokken (ac).
- ◆ Fjern bladet (26) og bladskruen (25).

Slik bytter du bladet:

- ◆ Plasser bladet på akselen, og sett bladskruen (25) inn i akselen.

Merknad: Når du setter på et blad, skal teksten på bladet vende mot deg.

- ◆ Skru til bladskruen (25) så fast som mulig for hånd.
- ◆ Bruk arbeidshansker, og ta tak i bladet.
- ◆ Bruk en fastnøkkel på 13 mm til å skru til bladskruen (25) godt ved å dreie nøkkelen med klokken (c).

Bruk

Advarsel! La maskinen arbeide i sitt eget tempo. Ikke overbelast den.

Justere skjærehøyden (figur M1 og M2)

Du justerer skjærehøyden med den sentrale høydejusteringsmekanismen, og du kan velge mellom seks posisjoner.

Stille inn skjærehøyden

- ◆ Trekk høydejusteringshåndtaket (7) bort fra maskinen.
- ◆ Beveg håndtaket mot baksiden av maskinen for å redusere skjærehøyden.

- ◆ Beveg håndtaket mot forsiden av maskinen for å øke skjærehøyden.
- ◆ Skyv høydejusteringshåndtaket (7) inn i én av de seks høydejusteringsposisjonene.

Merknad: Du kan se skjærehøyden på skjærehøydemåleren (8) på siden av maskinen.

Slå på og av (figur I)

Slå på

- ◆ Trykk inn og hold utløserknappen (27).
- ◆ Trekk på/av-bryteren (2) mot håndtaket.
- ◆ Slipp utløserknappen.

Slå av

- ◆ Slipp på/av-bryteren (2).

Advarsel! Du må aldri forsøke å låse en bryter i stillingen "på".

Klippe (figur P1 og P2) (bare EMax38i, EMax42i og EMax42ri)

Vi anbefaler at du bruker gressklipperen som vist i denne delen for å oppnå best mulig resultat og redusere risikoen for å kutte strømledningen.

- ◆ Før strømkabelen gjennom systemet for intelligent kabelstyring (4) som vist (figur H), og sørg for at det er ca. 100 cm kabel mellom bryterhuset (1) og festet for intelligent kabelstyring (4).
- ◆ Pass på at kabelfestet kan gli fritt fra den ene siden av håndtaket til den andre.
- ◆ Legg det meste av strømledningen på plenen i nærheten av startpunktet (posisjon 1 i figur P1).
- ◆ Slå maskinen på som beskrevet ovenfor.
- ◆ Gå frem som vist i figur P1.
- ◆ Beveg deg fra posisjon 1 til posisjon 2.
- ◆ Snu til høyre, gå over kabelen, og fortsett mot posisjon 3. Kabelen gli fra den ene siden av håndtaket til den andre, og dette sikrer at kabelen holdes unna skjærebladet.
- ◆ Snu til venstre, gå over kabelen, og gå mot posisjon 4. Kabelen gli fra den ene siden av håndtaket til den andre, og dette sikrer at kabelen holdes unna skjærebladet.
- ◆ Gjenta fremgangsmåten ovenfor etter behov.

Advarsel! Ikke arbeid mot kabelen som vist i figur P2.

Klippe (figur P1 og P2) (bare EMax34s og EMax34i)

Vi anbefaler at du bruker gressklipperen som vist i denne delen for å oppnå best mulig resultat og redusere risikoen for å kutte strømledningen.

- ◆ Legg det meste av strømledningen på plenen i nærheten av startpunktet (posisjon 1 i figur P1).
- ◆ Slå maskinen på som beskrevet ovenfor.
- ◆ Gå frem som vist i figur P1.
- ◆ Beveg deg fra posisjon 1 til posisjon 2.

- ◆ Snu mot høyre, og fortsett mot posisjon 3.
- ◆ Snu mot venstre, og fortsett mot posisjon 4.
- ◆ Gjenta fremgangsmåten ovenfor etter behov.

Advarsel! Ikke arbeid mot kabelen som vist i figur P2.

EdgeMax (figur K1 og K2)

Med EdgeMax kan du klippe gress helt ut til kanten ved en vegg eller et gjerde (figur K1).

Med EdgeMax kan du klippe gress nøyaktig helt ut til kanten av plenen (figur K2).

- ◆ Hold gressklipperen parallelt med kanten av plenen.
- ◆ Skyv gressklipperen langs kanten av plenen. Sørg for at EdgeMax (9) er litt utenfor kanten av plenen (figur K2)

Compact&Go (figur J) (bare EMax34i, EMax38i, EMax42i og EMax42ri)

Når gressoppsamlingsboksen er full, kan du komprimere gresset i oppsamlingsboksen. Du kan fastslå hvor full gressoppsamlingsboksen er ved å se gjennom den klare gressklaffen (11).

- ◆ Slipp på/av-bryteren (2).
- ◆ Bruk høyre fot, og trykk gresskomprimeringsspaken (29) helt ned til den låses.

Merknad: Gresset i gressoppsamlingsboksen er nå klemt sammen bak i boksen. Du kan fortsette å klippe til gressoppsamlingsboksen er full.

Tømme gressoppsamlingsboksen (figur J) (bare EMax34i, EMax38i, EMax42i og EMax42ri)

- ◆ Slipp på/av-bryteren (2).
- ◆ Ta av gressoppsamlingsboksen (10).
- ◆ Tøm ut innholdet fra forsiden av boksen.
- ◆ Sett gressoppsamlingsboksen på bakken, og trykk inn og hold utløserknappen for gresskomprimering (30).
- ◆ Løft gresskomprimeringsspaken (29) til loddrett stilling, og slipp utløserknappen for gresskomprimering (30).
- ◆ Tøm ut innholdet fra baksiden av boksen.

Tømme gressoppsamlingsboksen (bare EMax34s)

Når gressoppsamlingsboksen er full, bør du tømme ut gresset.

- ◆ Slipp på/av-bryteren (2).
- ◆ Ta av gressoppsamlingsboksen (10).
- ◆ Tøm ut innholdet fra boksen.

Oppbevaring av kabler (figur O)

Med kabelholderne (6) kan du oppbevare kabelen (31) sikkert og praktisk når den ikke er i bruk.

- ◆ Kveil kabelen rundt kabelholderne (6) i et åttetallsmønster.

Bære gressklipperen

Advarsel! Pass på at bladet har stoppet helt, og koble maskinen fra strømmen.

- ◆ Du kan bære gressklipperen i de praktiske bærehåndtakene (12).

Råd for optimal bruk

- ◆ Hvis gresset er lengre enn ca. 10 cm, klipper du to ganger for å få et bedre resultat. Først klipper du med maksimal skjærehøyde, og deretter bruker du lav eller middels høyde.
- ◆ Klipp bare tørt gress for å få best mulig resultat.

Problemløsning

Hvis det ikke virker som maskinen fungerer riktig, følger du instruksjonene nedenfor. Hvis problemet ikke løses, kontakter du ditt lokale Black & Decker-serviceverksted.

Advarsel! Ta støpselet ut av kontakten før du fortsetter.

Problem	Mulig årsak	Mulig løsning
Maskinen virker ikke	Strømmen er slått av	Slå strømmen på
	Sikring har feil / er gått	Bytt sikring
	Gresset er for langt	Øk skjærehøyden, og flytt maskinen til kortere gress for å starte
	Varmesikring aktivert	La motoren kjølnes, og øk skjærehøyden
Maskinen fungerer av og til	Varmesikring aktivert	La motoren kjølnes, og øk skjærehøyden
Maskinen kutter ujevnt, eller motoren arbeider tungt	Skjærehøyden er for lav	Øk skjærehøyden
	Skjærebladet er sløvt	Bytt bladet
	Undersiden av maskinen er tettet til	Kontroller undersiden av maskinen, og fjern gress etter behov (bruk alltid arbeidshansker)
	Bladet er montert opp-ned	Monter bladet riktig

Tekniske data

		EMax34s EMax34i Type 3	EMax38i Type 3	EMax42i EMax42ri Type 3
Spenning	V _{AC}	230-240	230-240	230-240
Effekt inn	W	1400	1600	1800
Hastighet ubelastet	min ⁻¹	3500	3500	3500
Høydejustering	mm	20-70	20-70	20-70
Bladlengde	mm	340	380	420
Vekt	kg	12,1	13,3	13,9

Vektet vibrasjonsverdi for hånd/arm i samsvar med EN60335:
= 3.2 m/s², usikkerhet (K) = 1,5 m/s².

EF-samsvarserklæring
MASKINDIREKTIV
DIREKTIV FOR UTENDØRSSTØY



EMax34s / EMax34i / EMax38i / EMax42i / EMax42ri

Black & Decker erklærer at disse produktene som er beskrevet under "Tekniske data", er i samsvar med:
2006/42/EC, EN 60335-1, EN 60335-2-77

2000/14/EF, gressklipper, L < 50 cm, vedlegg VI,
DEKRA Certification B.V., Utrechtseweg 310, ED Arnhem
Netherlands
ID-nummer for varslet organ: 0344

Nivå for lydeffekt i henhold til 2000/14/EF (artikkel 12, vedlegg III, L ≤ 50 cm):

L_{WA} (målt lydeffekt) 93 dB(A)
usikkerhet (K) = 3 dB(A)
 L_{WA} (garantert lydeffekt) 96 dB(A)
usikkerhet (K) = 3 dB(A)

Disse produktene er også i samsvar med direktivet
2004/108/EF og 2011/65/EU.

Hvis du ønsker mer informasjon, kontakt Black & Decker på følgende adresse, eller se på baksiden av bruksanvisningen. Undertegnede er ansvarlig for utarbeidelsen av den tekniske dokumentasjonen og gir denne erklæringen på vegne av Black & Decker.

Kevin Hewitt
Vice-President Global Engineering
Black & Decker Europe, 210 Bath Road, Slough
Berkshire, SL1 3YD
Storbritannia
04/12/2012

Anvendelsesområde

Din Black & Decker-græsslåmaskine er designet til græsslåning. Værktøjet er kun beregnet til privat brug.



Advarsel! Læs hele vejledningen "Sikkerhed, vedligeholdelse og service" omhyggeligt, før du bruger dette apparat.

Læs hele vejledningen omhyggeligt, før du bruger apparatet.

Funktioner

Dette apparat leveres med nogle af eller alle de følgende funktioner.

1. Afbryderdåse
2. Afbryderkontakt
3. Øverste håndtag
4. Intelligent ledningshåndtering
5. Nederste håndtag
6. Holdere til opbevaring af ledninger
7. Højdejustering
8. Klippehøjdemåler
9. EdgeMax
10. Græsopsamlingsboks
11. Klar græsflap
12. Bærehåndtag

Samling

Advarsel! Kontroller før samling, at apparatet er slukket, og at ledningen er taget ud af stikkontakten.

Samling af græsopsamlingsboksen (fig. A - D)

Græsboksen skal samles før brug og leveres i fem dele.

- ◆ Sæt håndtaget (13) på græsboksens låg (14) (fig. A). Håndtaget passer kun omkring den ene side.
- ◆ Sæt græsopsamlingsboksens to sider (15) sammen. Sørg for, at alle klips og ledestyr er rettet ind (fig. B).
- ◆ Ret de samlede sider ind efter bunden (16) af græsopsamlingsboksen. Sørg for, at de ti ledestyr (17) er rettet ind (fig. C)
- ◆ Skub de to dele sammen. Anvend det samme tryk omkring alle sider af græsopsamlingsboksen, så klipsene skubbes ensartet på plads. Kontroller, at hver klip er samlet sikkert.
- ◆ Ret låget (14) ind efter den samlede græsopsamlingsboks. Sørg for, at de ti ledestyr (18) er rettet ind (fig. D)

Bemærk: Vær ekstra omhyggelig, når de to klips bag på græsopsamlingsboksen rettes ind.

- ◆ Tryk ned på låget for at sikre alle klips. Start længst tilbage, og sørg for, at alle klips sidder sikkert.

Montering af nederste håndtag (fig. E)

- ◆ Sæt enden af det nederste håndtag (5) ind i de tilhørende huller i græsslåmaskinen.
- ◆ Tryk håndtaget ned, så langt det kan komme.

- ◆ Fastgør håndtaget med skrueerne (19).

Montering af øverste håndtag (fig. F)

- ◆ Sæt den øverste håndtagsdel (3) på det nederste håndtag (5) vha. grebene (20), spændskiverne (21) og skrueerne (22) som vist.

Bemærk: Det øverste håndtag kan fastgøres i to forskellige højdepositioner.

Fastgøring af motorledningen (fig. G)

Motorledningen skal sættes på vha. ledningsholderne.

- ◆ Sæt ledningen på det øverste og nederste håndtag med holderklipsene (23) som vist.

Montering af græsopsamlingsboksen (fig. N)

- ◆ Løft den klare græsflap (11), og anbring græsopsamlingsboksen (10) over monteringsstederne (24).

Udskiftning af kniven (fig. L)

Advarsel! Sørg for, at kniven er fuldstændig stoppet, og tag apparatets ledning ud af stikkontakten.

Advarsel! Anvend kun den angivne kniv til udskiftning.

Advarsel! Brug kraftige handsker, når du tager om kniven.

Sådan afmonteres kniven:

- ◆ Læg græsslåmaskinen på siden.
- ◆ Grib om kniven med de kraftige handsker på.
- ◆ Brug en 13 mm skrueøgle til at løsne og afmontere knivbolten (25) ved at dreje skrueøglen mod uret.
- ◆ Fjern kniven (26) og knivbolten (25).

Sådan udskiftes kniven.

- ◆ Før kniven op til boltskaftet, og placer knivbolten (25) i boltskaftet.

Bemærk: Teksten på kniven skal vende mod brugeren, når kniven monteres.

- ◆ Spænd knivbolten (25) så stramt som muligt med hånden.
- ◆ Grib om kniven med de kraftige handsker på.
- ◆ Brug en 13 mm skrueøgle til at fastspænde knivbolten (25) ved at dreje skrueøglen med uret.

Anvendelse

Advarsel! Lad apparatet arbejde i dets eget tempo. Det må ikke overbelastes.

Justering af klippehøjden (fig. M1 og M2)

Klippehøjden justeres med den midterste højdejusteringsmekanisme, og der er seks positioner at vælge imellem.

Sådan indstilles klippehøjden

- ◆ Træk håndtaget til højdejustering (7) væk fra enhedens kabinet.
- ◆ Træk håndtaget mod apparatets bagside for at sænke klippehøjden.

- ◆ Træk håndtaget mod apparatets forside for at hæve klippehøjden.
- ◆ Skub håndtaget til højdejustering (7) ind i en af de seks højdeplaceringer.

Bemærk: Klippehøjden kan ses på klippemålerens (8) højde på siden af enheden.

Tænd og sluk (fig. I)

Tænd

- ◆ Tryk låseknappen (27) ind, og hold den der.
- ◆ Træk afbryderkontakten (2) mod håndtaget.
- ◆ Slip låseknappen.

Sluk

- ◆ Slip afbryderkontakten (2).

Advarsel: Forsøg aldrig at fastlåse en kontakt i tændt position.

Græsslåning (fig. P1 og P2) (kun EMax38i, EMax42i og EMax42ri)

Det anbefales, at græsslåmaskinen anvendes som beskrevet i dette afsnit, da der derved opnås optimale resultater, og risikoen for at skære netledningen reduceres.

- ◆ Før netledningen gennem systemet til intelligent ledningshåndtering (4) som vist (fig. H), og sørg for, at der er ca. 100 cm ledning mellem afbryderdåsen (1) og den intelligente ledningshåndteringsholder (4).
- ◆ Sørg for, at ledningsholderen kan glide frit fra det ene håndtag til det andet.
- ◆ Anbring den oprullede netledning på plænen tæt ved startpunktet (position 1 i fig. P1).
- ◆ Tænd apparatet som beskrevet ovenfor.
- ◆ Fortsæt som vist i fig. P1
- ◆ Bevæg dig fra position 1 til position 2.
- ◆ Drej til højre, træng over ledningen, og gå videre til position 3. Ledningsholderen glider fra den ene side af håndtaget til den anden, så det sikres, at ledningen lægges ud væk fra kniven.
- ◆ Drej til venstre, træng over ledningen, og gå videre til position 4. Ledningsholderen glider fra den ene side af håndtaget til den anden, så det sikres, at ledningen lægges ud væk fra kniven.
- ◆ Fortsæt som beskrevet ovenfor.

Advarsel: Arbejd dig ikke mod ledningen som vist i fig. P2.

Græsslåning (fig. P1 og P2) (kun EMax34s og EMax34i)

Det anbefales, at græsslåmaskinen anvendes som beskrevet i dette afsnit, da der derved opnås optimale resultater, og risikoen for at skære netledningen reduceres.

- ◆ Anbring den oprullede netledning på plænen tæt ved startpunktet (position 1 i fig. P1).

- ◆ Tænd apparatet som beskrevet ovenfor.
- ◆ Fortsæt som vist i fig. P1
- ◆ Bevæg dig fra position 1 til position 2.
- ◆ Drej til højre, og fortsæt mod position 3.
- ◆ Drej til venstre, og fortsæt mod position 4.
- ◆ Fortsæt som beskrevet ovenfor.

Advarsel: Arbejd dig ikke mod ledningen som vist i fig. P2.

EdgeMax (fig. K1 og K2)

Med EdgeMax kan du klippe græsset helt op til kanten af en mur eller et hegn (fig. K1).

Med EdgeMax kan du klippe græsset præcist helt op til kanten af din plæne (fig. K2).

- ◆ Med græsslåmaskinen parallelt med plænenes kant.
- ◆ Skub græsslåmaskinen langs plænenes kant. Sørg for, at EdgeMax (9) er en smule over plænenes kant (fig. K2)

Compact&Go (fig. J) (kun EMax34i, EMax38i, EMax42i og EMax42ri)

Når græsopsamlingsboksen er fuld, kan du sammenpresse græsset i opsamlingsboksen. Du kan bestemme, hvor fuld græsopsamlingsboksen er, ved at se gennem den klare græsflap (11).

- ◆ Slip afbryderkontakten (2).
- ◆ Tryk på græssammenpresningsarmen (29) helt ned med højre fod, indtil den låses på plads.

Bemærk: Græsset i opsamlingsboksen presses nu sammen bagest i boksen. Du kan fortsætte græsslåningen, indtil græsopsamlingsboksen er fuld.

Tømning af græsopsamlingsboksen (fig. J) (kun EMax34i, EMax38i, EMax42i og EMax42ri)

- ◆ Slip afbryderkontakten (2).
- ◆ Afmonter græsopsamlingsboksen (10).
- ◆ Tøm indholdet af boksen fra forsiden.
- ◆ Anbring græsopsamlingsboksen på jorden, og træk græssammenpresningsarmens udløserknop (30) ind, og hold den inde.
- ◆ Løft græssammenpresningsarmen (29) i lodret position, og slip græssammenpresningsarmens udløserknop (30).
- ◆ Tøm indholdet af boksen fra bagsiden.

Tømning af græsopsamlingsboksen (kun EMax34s)

Når græsopsamlingsboksen er fuld, skal du tømme græsset i opsamlingsboksen.

- ◆ Slip afbryderkontakten (2).
- ◆ Afmonter græsopsamlingsboksen (10).
- ◆ Tøm indholdet af boksen ud.

Opbevaring af ledningen (fig. O)

Ledningsholderne (6) er en sikker og praktisk måde at opbevare ledningen (31) på, når den ikke bruges.

- ◆ Vikl ledningen rundt om ledningsholderne (6) i et ottetal.

Flytning af græsslåmaskinen

Advarsel! Sørg for, at kniven er fuldstændig stoppet, og tag apparatets ledning ud af stikkontakten.

- ◆ Græsslåmaskinen kan bæres i det praktiske håndtag (12).

Gode råd til optimal brug

- ◆ Slå græsset to gange, hvis det er længere end ca. 10 cm, da det vil give det bedste resultat. Slå først græsset i maksimumhøjden, og slå det derefter igen i lav eller mellemhøjde.
- ◆ Det bedste resultat opnås, hvis græsset er tørt.

Fejlfinding

Følg vejledningen nedenfor, hvis apparatet ikke synes at fungere korrekt. Hvis dette ikke løser problemet, bedes du kontakte et det lokale Black & Decker-værksted.

Advarsel! Tag stikket ud af stikkontakten, inden du fortsætter.

Problem	Mulig årsag	Mulig løsning
Maskinen starter ikke	Strømmen er slukket	Tænd for strømmen.
	En sikring er gået	Udskift sikringen
	Græsset er for langt	Øg klippehøjden, og flyt maskinen til kortere græs for at starte
	Termosikringen er aktiveret	Lad motoren køle ned, og øg klippehøjden
Maskinen fungerer periodevis	Termosikringen er aktiveret	Lad motoren køle ned, og øg klippehøjden
Maskinen giver en ujævn finish, eller motoren hakker	Klippehøjden er for lav	Øg klippehøjden
	Kniven er uskarp	Udskift kniven
	Maskinens underside er blokeret	Se under maskinen, og fjern hindringer efter behov (bær altid kraftige handsker)
	Kniven er monteret på hovedet	Monter kniven korrekt

Tekniske data

		EMax34s EMax34i Type 3	EMax38i Type 3	EMax42i EMax42ri Type 3
Spænding	V _{AC}	230-240	230-240	230-240
Motoreffekt	W	1400	1600	1800
Hastighed uden belastning	min ⁻¹	3500	3500	3500
Højdejustering	mm	20-70	20-70	20-70
Knivlængde	mm	340	380	420
Vægt	kg	12,1	13,3	13,9

Vægtet vibrationsværdi for hånd/arm i henhold til EN60335:
= 3.2 m/s², usikkerhed (K) = 1,5 m/s².

EU-overensstemmelseserklæring

MASKINDIREKTIV
DIREKTIV VEDRØRENDE UDENDØRS STØJ



EMax34s / EMax34i / EMax38i / EMax42i / EMax42ri
Black & Decker erklærer, at produkterne beskrevet under
"Tekniske data" er i overensstemmelse med:
2006/42/EF, EN 60335-1, EN 60335-2-77

2000/14/EC, Plæneklipper, L < 50 cm, bilag VI,
DEKRA Certification B.V., Utrechtseweg 310, ED Arnhem
Netherlands
Notified Body ID No.: 0344

Lydintensitetsniveau i henhold til 2000/14/EØF
(artikel 12, bilag III, L ≤ 50 cm):
 L_{WA} (målt lydeffekt) 93 dB(A)
usikkerhed (K) = 3 dB(A)
 L_{WA} (garanteret lydeffekt) 96 dB(A)
usikkerhed (K) = 3 dB(A)

Disse produkter er endvidere i overensstemmelse med direktiv
2004/108/EF og 2011/65/EU.

Kontakt Black & Decker på nedenstående adresse, eller se
vejledningens bagside for at få flere oplysninger.

Undertegnede er ansvarlig for udarbejdelsen af de tekniske
data og fremsætter denne erklæring på vegne af Black &
Decker.

Kevin Hewitt
Vice-President Global Engineering
Black & Decker Europe, 210 Bath Road, Slough,
Berkshire, SL1 3YD
Storbritannien
04/12/2012

Käyttötarkoitus

Black & Decker -ruohonleikkuri on suunniteltu ruohon leikkaamiseen. Tämä työkalu on tarkoitettu vain yksityiskäyttöön.



Varoitus! Lue Turvallisuus, ylläpito ja huolto -opas huolellisesti ennen laitteen käyttöä.

Lue nämä ohjeet huolellisesti ennen laitteen käyttöä.

Yleiskuvasu

Tässä laitteessa on kaikki tai joitakin seuraavista ominaisuuksista.

1. Kytinkotelo
2. Virtakytkin
3. Yläkahva
4. Älykäs kaapelinhallinta
5. Alakahva
6. Johdon kannattimet
7. Korkeussäätö
8. Leikkauskorkeuden mittari
9. EdgeMax
10. Keräyssäiliö
11. Ruoholäppä
12. Kantokahvat

Kokoaminen

Varoitus! Varmista ennen kokoamista, että virta on katkaistu ja että virtajohto on irti pistorasiasta.

Keräyssäiliön kokoaminen (kuvat A–D)

Viidessä osassa toimitettava keräyssäiliö on koottava ennen käyttöä.

- ◆ Napsauta kahva (13) keräyssäiliön kanteen (14) (kuva A). Kahva sopii paikalleen vain yhdellä tavalla.
- ◆ Napsauta keräyssäiliön kaksi sivua (15) yhteen. Varmista, että kaikki kiinnikkeet ja ohjaimet ovat kohdallaan (kuva B).
- ◆ Aseta kootut sivut keräyssäiliön alaosan päälle (16). Varmista, että neljä ohjainta (17) ovat kohdallaan (kuva C).
- ◆ Paina kaksi osaa yhteen. Paina keräyssäiliön reunoja tasaisesti, jotta kiinnikkeet kiinnittyvät yhtenäisesti. Tarkista, että jokainen kiinnike on kunnolla paikallaan.
- ◆ Aseta kansi (14) kootun keräyssäiliön päälle. Varmista, että kymmenen ohjainta (18) ovat kohdallaan (kuva D).

Huomautus: Ole erittäin huolellinen, kun kohdistat keräyssäiliön takaosassa olevat kaksi kiinnikettä.

- ◆ Lukitse kaikki kiinnikkeet painamalla kantta alaspäin. Aloita takaa ja varmista, että kaikki kiinnikkeet ovat kunnolla paikallaan.

Alakahvan kiinnittäminen (kuva E)

- ◆ Aseta alakahvan (5) päät ruohonleikkurin aukkoihin.
- ◆ Paina kahva kokonaan alas.
- ◆ Kiinnitä kahva ruuveilla (19).

Yläkahvan kokoaminen (kuva F)

- ◆ Kiinnitä yläkahva (3) alakahvaan (5) lukitusnupeilla (20), aluslevyllä (21) ja ruuveilla (22) kuvan mukaisesti.

Huomautus: Yläkahva voidaan kiinnittää kahteen eri korkeusasentoon.

Moottorin kaapelin kiinnittäminen (kuva G)

Moottorin johto kiinnitetään kaapelikiinnikkeillä.

- ◆ Kiinnitä kaapeli kuvan mukaisesti kiinnikkeillä (23) ylä- ja alakahvaan.

Keräyssäiliön asentaminen (kuva N)

- ◆ Nosta ruoholäppä (11) ja aseta keräyssäiliö (10) kiinnikkeisiin (24).

Terän vaihtaminen (kuva L)

Varoitus! Varmista, että terä on kokonaan pysähtynyt, ja irrota laite virtalähteestä.

Varoitus! Käytä ilmoitettua vaihtoterää.

Varoitus! Tartu terään käyttämällä paksuja sormikkaita.

Terän irrottaminen:

- ◆ Käännä laite kyljelleen.
- ◆ Tartu paksuilla sormikkaila terään.
- ◆ Löysää ja irrota terän pultti (25) 13 mm:n kiintoavaimella kääntämällä kiintoavainta vastapäivään.
- ◆ Irrota terä (26) ja terän pultti (25).

Terän vaihtaminen:

- ◆ Aseta terä pultin varteen ja kiinnitä terän pultti (25) pultin varteen.

Huomautus: Terää asennettaessa tekstipuoli tulee käyttäjään päin.

- ◆ Kiristä terän pultti (25) käsin mahdollisimman hyvin.
- ◆ Tartu paksuilla sormikkaila terään.
- ◆ Kiristä terän pultti (25) 13 mm:n kiintoavaimella kääntämällä kiintoavainta myötäpäivään.

Käyttö

Varoitus! Anna laitteen käydä omaan tahtiinsa. Älä yliuormita sitä.

Leikkauskorkeuden säätö (kuvat M1 ja M2)

Leikkauskorkeutta säädetään keskitetyn korkeussäätömekanismien avulla. Valittavissa on kuusi asentoa.

Leikkauskorkeuden säätäminen

- ◆ Vedä korkeussäätövipua (7) laitteen rungosta pois päin.
- ◆ Siirrä vipua laitteen takaosaa kohti, jos haluat vähentää leikkauskorkeutta.

- ◆ Siirrä vipua laitteen etuosaa kohti, jos haluat lisätä leikkauskorkeutta.
- ◆ Työnnä korkeudensäätövipu (7) johonkin kuudesta korkeusasennosta.

Huomautus: Voit tarkistaa leikkauskorkeuden laitteen sivulla olevasta leikkauskorkeuden mittarista (8).

Käynnistäminen ja sammuttaminen (kuva I)

Käynnistäminen

- ◆ Paina lukituspainiketta ja pidä sitä painettuna (27).
- ◆ Vedä virtakytkintä (2) kahvaa kohti.
- ◆ Vapauta lukituspainike.

Sammuttaminen

- ◆ Vapauta virtakytkin (2).

Varoitus: Älä koskaan yritä lukita kytkimiä käyttöasentoon.

Ruohon leikkaaminen (kuvat P1 ja P2) (vain EMax38i, EMax42i ja EMax42ri)

On suositeltavaa käyttää ruohonleikkuria tässä osassa kerrotulla tavalla. Näin saavutetaan paras lopputulos ja ehkäistään verkkojohdon vahingoittuminen.

- ◆ Pujota virtajohto kuvan osoittamalla tavalla älykkään kaapelinhallintajärjestelmän (4) läpi (kuva H). Varmista, että jätät kytkintelosen (1) ja älykkään kaapelinhallinnan pidikkeen (4) väliin noin 100 cm johtoa.
- ◆ Varmista, että kaapelinpidike pääsee liikkumaan vapaasti kahvojen välillä.
- ◆ Aseta suurin osa johdosta maahan lähelle aloituskohtaa (kuva P1, kohta 1).
- ◆ Käynnistä laite yllä kuvatulla tavalla.
- ◆ Toimi kuvan P1 osoittamalla tavalla.
- ◆ Siirry kohdasta 1 kohtaan 2.
- ◆ Käänny oikealle, astu johdon yli ja siirry kohti kohtaa 3. Kaapelinpidike liukuu kahvan yhdestä päästä sen toiseen päähän ja varmistaa, että kaapeli siirtyy pois terän tieltä.
- ◆ Käänny vasemmalle, astu johdon yli ja siirry kohti kohtaa 4. Kaapelinpidike liukuu kahvan yhdestä päästä sen toiseen päähän ja varmistaa, että kaapeli siirtyy pois terän tieltä.
- ◆ Toista tarpeen mukaan.

Varoitus: Älä liiku johtoa päin kuvan P2 osoittamalla tavalla.

Ruohon leikkaaminen (kuvat P1 ja P2) (vain EMax34s ja EMax34i)

On suositeltavaa käyttää ruohonleikkuria tässä osassa kerrotulla tavalla. Näin saavutetaan paras lopputulos ja ehkäistään verkkojohdon vahingoittuminen.

- ◆ Aseta suurin osa johdosta maahan lähelle aloituskohtaa (kuva P1, kohta 1).
- ◆ Käynnistä laite yllä kuvatulla tavalla.
- ◆ Toimi kuvan P1 osoittamalla tavalla.

- ◆ Siirry kohdasta 1 kohtaan 2.
- ◆ Käänny oikeaan ja siirry kohtaa 3 kohti.
- ◆ Käänny vasemmalle ja siirry kohtaa 4 kohti.
- ◆ Toista tarpeen mukaan.

Varoitus: Älä liiku johtoa päin kuvan P2 osoittamalla tavalla.

EdgeMax (kuvat K1 ja K2)

EdgeMaxin avulla voit leikata ruohon myös aivan seinän tai aidan vierestä (kuva K1).

EdgeMaxin avulla voit leikata ruohon tarkasti nurmikon reunaan asti (kuva K2).

- ◆ Ruohonleikkuri nurmikon reunan suuntaisesti
- ◆ Työnnä ruohonleikkuria nurmikon reunaa pitkin. Varmista, että EdgeMax (9) ulottuu hieman nurmikon reunan yli (kuva K2).

Compact&Go (kuva J) (vain EMax34i, EMax38i, EMax42i ja EMax42ri)

Kun keräyssäiliö on täynnä, voit tiivistää siinä olevan ruohon. Voit tarkistaa keräyssäiliön täyttötason katsomalla läpinäkyvän ruoholäpän (11) läpi.

- ◆ Vapauta virtakytkin (2).
- ◆ Paina ruohon tiivistysvipu (29) oikealla jalallasi kokonaan alas, kunnes se lukittuu paikalleen.

Huomautus: Keräyssäiliössä oleva ruoho tiivistetään säiliön takaosaan. Voit jatkaa ruohon leikkaamista, kunnes keräyssäiliö täyttyy kokonaan.

Keräyssäiliön tyhjentäminen (kuva J) (vain EMax34i, EMax38i, EMax42i ja EMax42ri)

- ◆ Vapauta virtakytkin (2).
- ◆ Irrota keräyssäiliö (10).
- ◆ Tyhjennä säiliön etuosaa.
- ◆ Aseta keräyssäiliö maahan ja vedä ruohon tiivistysvivun vapautuspainiketta (30).
- ◆ Nosta ruohon tiivistysvipu (29) pystyasentoon ja vapauta ruohon tiivistysvivun vapautuspainike (30).
- ◆ Tyhjennä säiliön etuosaa.

Keräyssäiliön tyhjentäminen (vain EMax34s)

Kun keräyssäiliö on täynnä, siinä oleva ruoho on poistettava.

- ◆ Vapauta virtakytkin (2).
- ◆ Irrota keräyssäiliö (10).
- ◆ Tyhjennä säiliö.

Johdon säilytys (kuva O)

Johdon kannattimet (6) mahdollistavat johdon (31) turvallisen ja kätevän säilytyksen, kun se ei ole käytössä.

- ◆ Kierrä johto kahdeksikkokuviossa kannattimien ympärille (6).

Leikkurin kantaminen

Varoitus! Varmista, että terä on kokonaan pysähtynyt, ja irrota laite virtalähteestä.

- Ruohonleikkuria voidaan kantaa käteville kantokahvoilla (12).

Vinkejä parhaimman tuloksen saavuttamiseksi

- Jos ruoho on yli 10 cm:n pituista, paras jälki saavutetaan ajamalla kohta kahdesti. Leikkaa ensin käyttäen suurinta leikkauskorkeutta ja käytä sitten matalaa tai normaalia korkeutta.
- Paras lopputulos saavutetaan leikkaamalla vain kuivaa nurmikkoa.

Vianmääritys

Jos laite ei näytä toimivan oikein, noudata seuraavia ohjeita.

Jos tämä ei auta, ota yhteys paikalliseen Black & Decker -huoltoliikkeeseen.

Varoitus! Irrota pistoke verkkopistorasiasta ennen jatkamista.

Ongelma	Mahdollinen syy	Mahdollinen ratkaisu
Laite ei toimi.	Virta on katkaistu.	Kytke virta.
	Sulake on viallinen tai palanut.	Vaihda sulake.
	Ruoho on liian pitkä.	Lisää leikkauskorkeutta ja aloita ruohon leikkaaminen kohdasta, jossa ruoho on matalampaa.
	Lämpökytkin on lauennut.	Anna moottorin jäähtyä ja lisää leikkauskorkeutta.
Laite toimii katkonaisesti.	Lämpökytkin on lauennut.	Anna moottorin jäähtyä ja lisää leikkauskorkeutta.
Laite tuottaa epätasaisen jäljen tai moottori käy voimakkaasti.	Leikkauskorkeus on liian pieni.	Lisää leikkauskorkeutta.
	Terä on tylsä.	Vaihda terä.
	Laitteen alaosa on tukkeutunut.	Tarkista laitteen alaosa ja puhdista se tarpeen mukaan (käytä aina paksuja sormikkaita).
	Terä on asennettu ylösalaisin.	Asenna terä oikein.

Tekniset tiedot

		EMax34s EMax34i Type 3	EMax38i Type 3	EMax42i EMax42ri Type 3
Jännite	V _{AC}	230-240	230-240	230-240
Ottoteho	W	1400	1600	1800
Kuormittamaton nopeus	min ⁻¹	3500	3500	3500
Korkeussäätö	mm	20-70	20-70	20-70
Terän pituus	mm	340	380	420
Paino	kg	12,1	13,3	13,9

Käteen kohdistuva painotettu tärinäarvo standardin EN60335 mukaisesti:

= 3.2 m/s², epätarkkuus (K) = 1,5 m/s².

EY-vaatimustenmukaisuusvakuutusKONEDIREKTIIVI
ULKOILMAMELUDIREKTIIVI

EMax34s / EMax34i / EMax38i / EMax42i / EMax42ri
Black & Decker ilmoittaa, että tuotteet, jotka on kuvattu
kohdassa Tekniset tiedot, täyttävät seuraavien direktiivien
vaatimukset:

2006/42/EC, EN 60335-1, EN 60335-2-77

2000/14/EY, Ruohonleikkuri, L < 50 cm, Liite VI,
DEKRA Certification B.V., Utrechtseweg 310, ED Arnhem
Netherlands

Ilmoitetun elimen tunnusnumero: 0344

Akustisen tehon taso direktiivin 2000/14/EY
(artikla 12, liite III, L ≤ 50 cm) mukaisesti:

L_{WA} (mitattu ääniteho) 93 dB(A)
epätarkkuus (K) = 3 dB(A)

L_{WA} (taattu ääniteho) 96 dB(A)
epätarkkuus (K) = 3 dB(A)

Nämä tuotteet täyttävät myös direktiivin
2004/108/EY ja 2011/65/EU vaatimukset.

Lisätietoja saa ottamalla yhteyden Black & Deckeriin
seuraavassa osoitteessa. Tiedot ovat myös käyttöoppaan
takakannessa.

Allekirjoittanut vastaa teknisten tietojen kokoamisesta ja antaa
tämän ilmoituksen Black & Deckerin puolesta.

Kevin Hewitt
Vice-President Global Engineering
Black & Decker Europe, 210 Bath Road, Slough,
Berkshire, SL1 3YD
Iso-Britannia
04/12/2012

Ενδεξιγμένη χρήση

Η χλοοκοπτική μηχανή Black & Decker έχει σχεδιαστεί για το κούρεμα του γκαζόν. Αυτή η μηχανή προορίζεται μόνο για ερασιτεχνική χρήση.



Προειδοποίηση! Διαβάστε προσεκτικά όλο το περιεχόμενο του εγχειριδίου 'Ασφάλεια, Συντήρηση, Σέρβις' πριν χρησιμοποιήσετε αυτή τη μηχανή.

Διαβάστε προσεκτικά όλο το περιεχόμενο αυτού του εγχειριδίου πριν χρησιμοποιήσετε τη συσκευή σας.

Χαρακτηριστικά

Η συσκευή αυτή διαθέτει μερικά ή όλα από τα παρακάτω χαρακτηριστικά:

1. Κουτί συνδεσμολογίας
2. Διακόπτης on/off
3. Άνω λαβή
4. Έξυπνη διαχείριση καλωδίου
5. Κάτω λαβή
6. Υποδοχές αποθήκευσης καλωδίου
7. Ρύθμιση του ύψους
8. Μετρητής ύψους κοπής
9. EdgeMax
10. Δοχείο συλλογής γρασιδιού
11. Διαφανές πτερύγιο γρασιδιού
12. Λαβές μεταφοράς

Συναρμολόγηση

Προειδοποίηση! Πριν από τη συναρμολόγηση, βεβαιωθείτε ότι η συσκευή είναι απενεργοποιημένη και αποσυνδεδεμένη από την πρίζα.

Συναρμολόγηση του δοχείου συλλογής γρασιδιού (εικ. Α - D)

Το δοχείο συλλογής γρασιδιού χρειάζεται συναρμολόγηση πριν τη χρήση και παρέχεται σε 5 κομμάτια.

- ◆ Κουμπώστε τη λαβή (13) στο καπάκι (14) του δοχείου γρασιδιού (εικ. Α). Η λαβή προσαρμόζεται μόνο κατά ένα τρόπο.
- ◆ Κουμπώστε μεταξύ τους τις 2 πλευρές (15) του δοχείου συλλογής γρασιδιού. Βεβαιωθείτε ότι είναι ευθυγραμμισμένα όλα τα κλιπ και οι οδηγοί (εικ. Β).
- ◆ Ευθυγραμμίστε τις συναρμολογημένες πλευρές στον πάτο (16) του δοχείου συλλογής γρασιδιού. Εξασφαλίστε ότι οι 4 οδηγοί (17) είναι ευθυγραμμισμένοι (εικ. C).
- ◆ Πιέστε τα 2 μέρη μεταξύ τους. Εφαρμόστε ομοιόμορφη δύναμη γύρω στις άκρες του δοχείου συλλογής γρασιδιού ασφαρίζοντας ομοιόμορφα τα κλιπ στις θέσεις τους. Ελέγξτε ότι κάθε κλιπ έχει ασφαλιστεί σωστά.

- ◆ Ευθυγραμμίστε το καπάκι (14) στο συναρμολογημένο δοχείο συλλογής γρασιδιού. Εξασφαλίστε ότι οι 10 οδηγοί (18) είναι ευθυγραμμισμένοι (εικ. D)

Σημείωση: Προσέχετε ιδιαίτερα κατά την ευθυγράμμιση των 2 κλιπ στο πίσω μέρος του δοχείου συλλογής γρασιδιού.

- ◆ Πιέστε το καπάκι για να ασφαλίσει όλα τα κλιπ. Ξεκινήστε στο πίσω μέρος και εξασφαλίστε ότι όλα τα κλιπ είναι σωστά τοποθετημένα.

Τοποθέτηση της κάτω χειρολαβής (εικ. Ε)

- ◆ Εισάγετε τα άκρα της κάτω χειρολαβής (5) στις αντίστοιχες οπές της μηχανής.
- ◆ Πιέστε προς τα κάτω τη χειρολαβή μέχρι όσο πηγαίνει.
- ◆ Ασφαλίστε τη χειρολαβή χρησιμοποιώντας τις βίδες (19).

Συναρμολόγηση της πάνω χειρολαβής (εικ. F)

- ◆ Προσαρμόστε το επάνω μέρος της χειρολαβής (3) στο κάτω μέρος της χειρολαβής (5) χρησιμοποιώντας τα μπουτόν (20), τις ροδέλες (21) και τις βίδες (22) όπως δείχνει η εικόνα.

Σημείωση: Η επάνω χειρολαβή μπορεί να στερεωθεί σε 2 θέσεις διαφορετικού ύψους.

Ασφάλιση του καλωδίου του μοτέρ (εικ. G)

Το καλώδιο του μοτέρ πρέπει να στερεωθεί χρησιμοποιώντας τους συγκρατητήρες καλωδίου.

- ◆ Κουμπώστε το καλώδιο στην επάνω και κάτω χειρολαβή χρησιμοποιώντας τα κλιπ συγκράτησης (23) όπως δείχνει η εικόνα.

Τοποθέτηση του δοχείου συλλογής γρασιδιού (εικ. Ν)

- ◆ Σηκώστε το διαφανές πτερύγιο γρασιδιού(11) και τοποθετήστε το δοχείο συλλογής γρασιδιού (10) πάνω από τις προεξοχές (24).

Αντικατάσταση της λεπίδας (εικ. L)

Προειδοποίηση! Βεβαιωθείτε ότι ο δίσκος έχει ακινητοποιηθεί εντελώς και αποσυνδέστε τη συσκευή από το ρεύμα.

Προειδοποίηση! Χρησιμοποιείτε αποκλειστικά τις καθορισμένες ανταλλακτικές λεπίδες.

Προειδοποίηση! Χρησιμοποιήστε γάντια για απαιτητικές εργασίες για να πιάσετε τη λεπίδα.

Για να αφαιρέσετε τη λεπίδα:

- ◆ Γυρίστε τη συσκευή στο πλάι.
- ◆ Χρησιμοποιώντας γάντια για απαιτητικές εργασίες, πιάστε τη λεπίδα.
- ◆ Χρησιμοποιήστε ένα κλειδί 13mm για να χαλαρώσετε και να αφαιρέσετε το μπουλόνι της λεπίδας (25) περιστρέφοντας το κλειδί αριστερόστροφα (ασ).
- ◆ Αφαιρέστε τη λεπίδα (26) και το μπουλόνι της λεπίδας (25).

Για να αντικαταστήσετε τη λεπίδα:

- ◆ Προσαρμόστε τη λεπίδα στον άξονα του μπουλονιού και τοποθετήστε το μπουλόνι της λεπίδας (25) μέσα στον άξονα του μπουλονιού.

Σημείωση: Κατά την τοποθέτηση της λεπίδας, το κείμενο που αναγράφεται σε αυτήν θα πρέπει να είναι στραμμένο προς εσάς.

- ◆ Σφίξτε το μπουλόνι της λεπίδας (25) όσο το δυνατό περισσότερο με το χέρι.
- ◆ Χρησιμοποιώντας γάντια για απαιτητικές εργασίες, πιάστε τη λεπίδα.
- ◆ Χρησιμοποιήστε ένα κλειδί 13mm για να σφίξετε καλά το μπουλόνι της λεπίδας (25) περιστρέφοντας το κλειδί δεξιόστροφα (δσ).

Χρήση

Προειδοποίηση! Αφήστε τη μηχανή να λειτουργήσει με το δικό της ρυθμό. Μην την υπερφορτώνετε.

Ρύθμιση του ύψους κοπής (εικ. M1 & M2)

Το ύψος κοπής ρυθμίζεται από τον κεντρικό μηχανισμό ρύθμισης, υπάρχουν 6 θέσεις για να επιλέξετε.

Για να ρυθμιστεί το ύψος κοπής

- ◆ Τραβήξτε το μοχλό ρύθμισης ύψους (7) μακριά από το σώμα της μηχανής.
- ◆ Μετακινήστε το μοχλό προς το πίσω μέρος της συσκευής για να χαμηλώσετε το ύψος κοπής.
- ◆ Μετακινήστε το μοχλό προς το εμπρός μέρος της συσκευής για να ανυψώσετε το ύψος κοπής.
- ◆ Πιέστε το μοχλό ρύθμισης ύψους (7) σε μια από τις 6 θέσεις ύψους.

Σημείωση: Μπορείτε να δείτε το ύψος κοπής στο μετρητή ύψους κοπής (8) στην πλευρά της μηχανής.

Ενεργοποίηση και απενεργοποίηση (εικ. I)**Ενεργοποίηση**

- ◆ Πιέστε και κρατήστε το κουμπί απασφάλισης (27).
- ◆ Τραβήξτε το διακόπτη on/off (2) προς τη λαβή.
- ◆ Απελευθερώστε το κουμπί απασφάλισης.

Απενεργοποίηση

- ◆ Απελευθερώστε το διακόπτη on/off (2).

Προειδοποίηση: Μην επιχειρήσετε ποτέ να ασφαλίσετε ένα διακόπτη στη θέση ενεργοποίησης (ON).

Κούρεμα του γκαζόν (εικ. P1 & P2) (EMax38i, EMax42i & EMax42ri μόνο)

Συνιστούμε να χρησιμοποιείτε τη μηχανή σας όπως υποδεικνύεται σε αυτή την ενότητα, ώστε να έχετε τα καλύτερα δυνατά αποτελέσματα και να μειωθεί ο κίνδυνος να κόψετε το καλώδιο παροχής ρεύματος.

- ◆ Περάστε σε θηλιά το καλώδιο ρεύματος μέσα από το σύστημα έξυπνης διαχείρισης καλωδίου (4) όπως φαίνεται (εικ. H) εξασφαλίζοντας ότι αφήνετε περίπου 100 cm καλωδίου μεταξύ του κουτιού συνδεσμολογίας (1) και του συγκρατητήρα έξυπνης διαχείρισης καλωδίου (4).
- ◆ Εξασφαλίστε ότι ο συγκρατητής καλωδίου μπορεί να ολισθαίνει ελεύθερα από τη μια λαβή στην άλλη.
- ◆ Τοποθετήστε το μεγαλύτερο μέρος του καλωδίου παροχής ρεύματος στο γκαζόν κοντά στο σημείο έναρξης της εργασίας σας (εικ. F, θέση P1).
- ◆ Ενεργοποιήστε τη συσκευή όπως περιγράφεται παραπάνω.
- ◆ Συνεχίστε την εργασία όπως υποδεικνύεται στην εικ. P1
- ◆ Μετακινήθείτε από τη θέση 1 στη θέση 2.
- ◆ Στρίψτε δεξιά, περνώντας πάνω από το καλώδιο και προχωρήστε προς τη θέση 3. Ο συγκρατητήρας καλωδίου θα ολισθαίνει ελεύθερα από τη μια λαβή στην άλλη εξασφαλίζοντας ότι το καλώδιο απλώνεται μακριά από τη λεπίδα κοπής.
- ◆ Στρίψτε αριστερά, περνώντας πάνω από το καλώδιο και μετακινήθείτε προς τη θέση 4. Ο συγκρατητήρας καλωδίου θα ολισθαίνει ελεύθερα από τη μια λαβή στην άλλη εξασφαλίζοντας ότι το καλώδιο απλώνεται μακριά από τη λεπίδα κοπής.
- ◆ Επαναλάβετε την παραπάνω διαδικασία όπως απαιτείται.

Προειδοποίηση: Μην εργάζεστε με κατεύθυνση προς το καλώδιο όπως υποδεικνύεται στην εικ. P2.

Κούρεμα του γκαζόν (εικ. P1 & P2) (EMax34s & EMax34i μόνο)

Συνιστούμε να χρησιμοποιείτε τη μηχανή σας όπως υποδεικνύεται σε αυτή την ενότητα, ώστε να έχετε τα καλύτερα δυνατά αποτελέσματα και να μειωθεί ο κίνδυνος να κόψετε το καλώδιο παροχής ρεύματος.

- ◆ Τοποθετήστε το μεγαλύτερο μέρος του καλωδίου παροχής ρεύματος στο γκαζόν κοντά στο σημείο έναρξης της εργασίας σας (εικ. F, θέση P1).
- ◆ Ενεργοποιήστε τη συσκευή όπως περιγράφεται παραπάνω.
- ◆ Συνεχίστε την εργασία όπως υποδεικνύεται στην εικ. P1
- ◆ Μετακινήθείτε από τη θέση 1 στη θέση 2.
- ◆ Στρίψτε δεξιά και προχωρήστε προς τη θέση 3.
- ◆ Στρίψτε αριστερά και μετακινήθείτε προς τη θέση 4.
- ◆ Επαναλάβετε την παραπάνω διαδικασία όπως απαιτείται.

Προειδοποίηση: Μην εργάζεστε με κατεύθυνση προς το καλώδιο όπως υποδεικνύεται στην εικ. P2.

EdgeMax (εικ. K1 & K2)

Το EdgeMax σας επιτρέπει να κόψετε χόρτο μέχρι την άκρη ενός τοίχου ή φράκτι (εικ K1).

Το EdgeMax σας επιτρέπει να κόψετε με ακρίβεια χόρτα μέχρι τις παρυφές του γκαζόν σας (εικ. K2).

- ◆ Με τη χλοοκοπτική μηχανή παράλληλη με τα όρια του γκαζόν σας.
- ◆ Σπρώξτε τη κατά μήκος των ορίων του γκαζόν. Εξασφαλίστε ότι το EdgeMax (9) εξέρχεται ελαφρά από τα όρια του γκαζόν (εικ. K2)

Compact&Go (εικ. J) (EMax34i, EMax38i, EMax42i & EMax42ri μόνο)

Όταν γεμίσει το δοχείο συλλογής γρασιδιού μπορείτε να συμπιέσετε το γρασίδι μέσα στο δοχείο συλλογής. Μπορείτε να διαπιστώσετε πόσο γεμάτο είναι το δοχείο συλλογής γρασιδιού κοιτάζοντας μέσα από το διαφανές πτερύγιο γρασιδιού (11).

- ◆ Απελευθερώστε το διακόπτη on/off (2).
- ◆ Χρησιμοποιώντας το δεξί σας πόδι, πιέστε το μοχλό συμπίεσης γρασιδιού (29) μέχρι τέρμα ώστε να ασφαλίσει στη θέση του.

Σημείωση: Το γρασίδι εντός του δοχείου συλλογής έχει πλέον συμπιεστεί στο πίσω μέρος του δοχείου. Μπορείτε να συνεχίσετε το κούρεμα μέχρι το δοχείο συλλογής γρασιδιού να γεμίσει.

Αδειασμα του δοχείου συλλογής γρασιδιού (εικ. J) (EMax34i, EMax38i, EMax42i & EMax42ri μόνο)

- ◆ Απελευθερώστε το διακόπτη on/off (2).
- ◆ Αφαιρέστε το δοχείο συλλογής γρασιδιού (10).
- ◆ Αδειάστε το περιεχόμενο από το εμπρός μέρος του δοχείου.
- ◆ Τοποθετήστε το δοχείο συλλογής γρασιδιού στο έδαφος και τραβήξτε μέσα και κρατήστε το κουμπί αποδέσμευσης του μοχλού συμπίεσης γρασιδιού (30).
- ◆ Τοποθετήστε το μοχλό συμπίεσης γρασιδιού (29) στην κατακόρυφη θέση και απελευθερώστε το κουμπί αποδέσμευσης του μοχλού συμπίεσης γρασιδιού (30).
- ◆ Αδειάστε το περιεχόμενο από το πίσω μέρος του δοχείου.

Αδειασμα του δοχείου συλλογής γρασιδιού (EMax34s μόνο)

Όταν γεμίσει το δοχείο συλλογής γρασιδιού πρέπει να αδειάσετε το γρασίδι από το δοχείο συλλογής.

- ◆ Απελευθερώστε το διακόπτη on/off (2).
- ◆ Αφαιρέστε το δοχείο συλλογής γρασιδιού (10).
- ◆ Αδειάστε το περιεχόμενο του δοχείου.

Αποθήκευση καλωδίου (εικ. O)

Οι υποδοχές καλωδίου (6) παρέχουν έναν ασφαλή και πρακτικό τρόπο αποθήκευσης του καλωδίου (31) όταν είναι εκτός χρήσης.

- ◆ Τυλίξτε το καλώδιο γύρω από τις υποδοχές καλωδίου (6) στο σχήμα ενός οκταγίου.

Μεταφορά της μηχανής (εικ. H)

Προειδοποίηση! Βεβαιωθείτε ότι ο δίσκος έχει ακινητοποιηθεί εντελώς και αποσυνδέστε τη συσκευή από το ρεύμα.

- ◆ Μπορείτε να μετακινήτε τη μηχανή χρησιμοποιώντας τις βολικές λαβές μεταφοράς (12).

Συμβουλές για άριστη χρήση

- ◆ Αν το μήκος του γρασιδιού είναι μεγαλύτερο από περίπου 10 cm, πραγματοποιήστε 2 κοπές για να επιτύχετε καλύτερο αποτέλεσμα. Στην αρχή, κόψτε στο μέγιστο ύψος κοπής και στη συνέχεια χρησιμοποιήστε ένα χαμηλότερο ή μεσαίο μήκος.
- ◆ Για καλύτερα αποτελέσματα κουρεύετε μόνο στεγνό γρασίδι.

Αντιμετώπιση προβλημάτων

Σε περίπτωση που η συσκευή σας δε φαίνεται να λειτουργεί σωστά, ακολουθήστε τις παρακάτω οδηγίες. Αν αυτό δεν σας βοηθήσει να επιλύσετε το πρόβλημα, παρακαλείστε να επικοινωνήσετε με το πλησιέστερο κέντρο επισκευών της Black & Decker.

Προειδοποίηση! Πριν προχωρήσετε, αποσυνδέστε το φως από την πρίζα.

Πρόβλημα	Πιθανή Αιτία	Πιθανή λύση
Η μηχανή δεν λειτουργεί	Απενεργοποιημένη ισχύς	Ενεργοποιήστε τη συσκευή
	Ελαττωματική/καμένη ασφάλεια	Αντικαταστήστε την ασφάλεια
	Υπερβολικό ύψος χόρτων	Αυξήστε το ύψος κοπής και μετακινήστε τη μηχανή σε κοννύτερα χόρτα για να ξεκινήσετε
	Ενεργοποιήθηκε ο θερμικός διακόπτης	Αφήστε τον κινητήρα να κρυώσει και αυξήστε το ύψος κοπής
Η μηχανή λειτουργεί διακοπτόμενα	Ενεργοποιήθηκε ο θερμικός διακόπτης	Αφήστε τον κινητήρα να κρυώσει και αυξήστε το ύψος κοπής

Πρόβλημα	Πιθανή Αιτία	Πιθανή λύση
Η μηχανή επιτυγχάνει ανώμαλο αποτέλεσμα ή ζορίζεται ο κινητήρας	Υπερβολικά χαμηλό ύψος κοπής	Αυξήστε το ύψος κοπής
	Στομαυμένη λεπίδα κοπής	Αντικαταστήστε τη λεπίδα
	Αποφραγμένο κάτω μέρος μηχανής	Ελέγξτε το κάτω μέρος της μηχανής και καθαρίστε εάν χρειάζεται (φοράτε πάντοτε γάντια για απαιτητικές εργασίες)
	Λεπίδα τοποθετημένη ανάποδα	Επαναποθετήστε σωστά τη λεπίδα

Δήλωση συμμόρφωσης ΕΚ

ΟΔΗΓΙΑ ΠΕΡΙ ΜΗΧΑΝΗΜΑΤΩΝ
ΟΔΗΓΙΑ ΓΙΑ ΘΟΥΡΒΟΥΣ ΣΕ ΕΞΩΤΕΡΙΚΟΥΣ ΧΩΡΟΥΣ



EMax34s / EMax34i / EMax38i / EMax42i / EMax42ri
Η Black & Decker δηλώνει ότι τα προϊόντα αυτά
που περιγράφονται στα "τεχνικά χαρακτηριστικά"
συμμορφώνονται με:
2006/42/ΕΚ, EN 60335-1, EN 60335-2-77

2000/14/ΕΚ, Χλοοκοπτική μηχανή, L < 50cm, Παράρτημα VI,
DEKRA Certification B.V., Utrechtseweg 310, ED Arnhem
Netherlands

Αρ. ID Διακοινωνμένου Οργανισμού: 0344

Στάθμη ηχητικής ισχύος σύμφωνα με 2000/14/ΕΚ
(Άρθρο 12, Παράρτημα III, L ≤ 50cm):
L_{WA} (μετρημένη ηχητική ισχύς) 93 dB(A)
αβεβαιότητα (K) = 3 dB(A)
L_{WA} (εγγυημένη ηχητική ισχύς) 96 dB(A)
αβεβαιότητα (K) = 3 dB(A)

Αυτά τα προϊόντα συμμορφώνονται επίσης με την οδηγία
2004/108/ΕΚ και 2011/65/ΕΕ.

Για περισσότερες πληροφορίες, παρακαλείστε να
επικοινωνήσετε με την Black & Decker στην παρακάτω
διεύθυνση ή να ανατρέξετε στο πίσω μέρος του χειριδίου.
Ο κάτωθι υπογεγραμμένος είναι υπεύθυνος για την κατάρτιση
του τεχνικού φακέλου και δηλώνει τα παρόντα εκ μέρους της
Black & Decker.

Kevin Hewitt

Αντιπρόεδρος παγκόσμιας μηχανικής
Black & Decker Europe, 210 Bath Road, Slough,
Berkshire, SL1 3YD
Ηνωμένο Βασίλειο
04/12/2012

Τεχνικά χαρακτηριστικά

		EMax34s EMax34i Type 3	EMax38i Type 3	EMax42i EMax42ri Type 3
Τάση	V _{AC}	230-240	230-240	230-240
Ισχύς εισόδου	W	1400	1600	1800
Ταχύτητα χωρίς φορτίο	min ⁻¹	3500	3500	3500
Ρύθμιση του ύψους	mm	20-70	20-70	20-70
Μήκος λεπίδας	mm	340	380	420
Βάρος	kg	12.1	13.3	13.9

Τιμή χειροβραχιονικής δόνησης σύμφωνα με το πρότυπο
EN60335:
= 3.2 m/s², αβεβαιότητα (K) = 1,5 m/s².

EMAX34(S)(I) - EMAX38I - EMAX42(R)I

TYPE
2-3

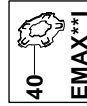
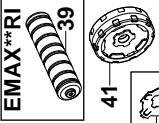
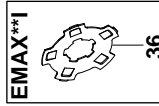
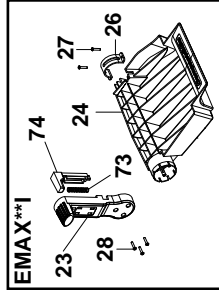
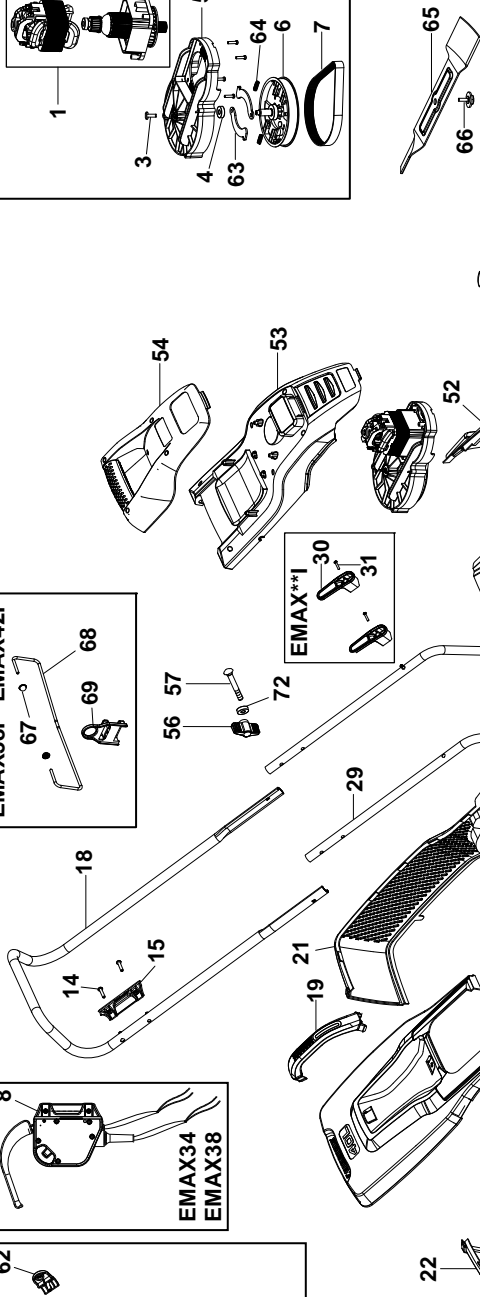
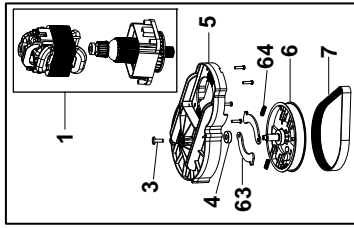
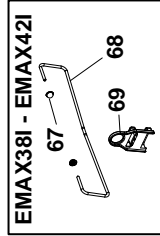
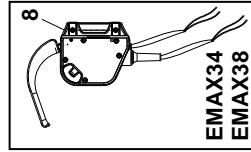
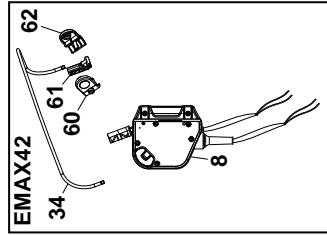

ENGLISH

Do not forget to register your product!

www.blackanddecker.co.uk/productregistration
Register your product online at www.blackanddecker.co.uk/productregistration or send your name, surname and product code to Black & Decker in your country

DEUTSCH

Vergessen Sie nicht, Ihr Produkt registrieren zu lassen!

www.blackanddecker.de/productregistration
Lassen Sie Ihr Produkt unter www.blackanddecker.de/productregistration online registrieren oder schicken Sie Ihren Nachnamen, Vornamen und den Produktcode an Black & Decker in Ihrem Land.

FRANÇAIS

N'oubliez pas d'enregistrer votre produit !

www.blackanddecker.fr/productregistration
Enregistrez votre produit en ligne sur www.blackanddecker.fr/productregistration ou envoyez vos nom, prénom et code produit à Black & Decker dans votre pays.

ITALIANO

Non dimenticate di registrare il prodotto!

www.blackanddecker.it/productregistration
Registrate il prodotto online su www.blackanddecker.it/productregistration o inviate nome, cognome e codice del prodotto al centro Black & Decker del vostro paese.

NEDERLANDS

Vergeet niet uw product te registreren!

www.blackanddecker.nl/productregistration
U kunt uw product online registreren op www.blackanddecker.nl/productregistration of u kunt uw voornaam, achternaam en productcode opsturen naar Black & Decker in uw land.

ESPAÑOL

¡No olvide registrar su producto!

www.blackanddecker.es/productregistration
Registre su producto on-line en www.blackanddecker.es/productregistration o envíe su nombre, apellidos y código de producto a Black & Decker en su país.

PORTUGUÊS

Não se esqueça de registar o seu produto!

www.blackanddecker.pt/productregistration
Registe o seu produto online em www.blackanddecker.pt/productregistration ou envie o seu nome, apelido e código do produto para a Black & Decker no seu país.

SVENSKA

Glöm inte att registrera produkten!

www.blackanddecker.se/productregistration
Registrera produkten online på www.blackanddecker.se/productregistration eller skicka namn och produktkod till Black & Decker i landet du bor i.

NORSK

Ikke glem å registrere produktet ditt!

www.blackanddecker.no/productregistration
Registrer produktet ditt online på www.blackanddecker.no/productregistration, eller send ditt navn, etternavn og produktkode til Black & Decker i ditt eget land.

DANSK

Glem ikke at registrere dit produkt!

www.blackanddecker.dk/productregistration
Registrer dit produkt på internettet på: www.blackanddecker.dk/productregistration eller send dit navn, efternavn og produktkode til Black & Decker i dit eget land.

SUOMI

Muistathan rekisteröidä tuotteesi!

www.blackanddecker.fi/productregistration
Rekisteröi tuotteesi verkossa osoitteessa www.blackanddecker.fi/productregistration tai lähetä etunimesi, sukunimesi ja tuotekoodi oman maasi Black & Decker -edustajalle.

ΕΛΛΗΝΙΚΑ

Μην ξεχάσετε να καταχωρίσετε το προϊόν σας!

www.blackanddecker.gr/productregistration
Καταχωρίστε το προϊόν σας σε σύνδεση στη σελίδα www.blackanddecker.gr/productregistration ή στείλτε το όνομα, επίθετο σας και τον κωδικό προϊόντός στη Black & Decker στη χώρα σας.

België/Belgique	Black & Decker (Belgium) N.V. Nieuwlandlaan 7 I.Z. Aarschot B156 3200 Aarschot	Tel. Fax Tel. Fax	+32 70 220 065 +32 70 225 585 +32 70 220 064 +32 70 222 441
Danmark	Black & Decker Sluseholmen 2-4, 2450 København SV Internet: www.blackanddecker.dk	Tel. Fax	70 20 15 10 70 22 49 10
Deutschland	Black & Decker GmbH Black & Decker Str. 40, D - 65510 Idstein	Tel. Fax	06126 21-0 06126 21-2980
Ελλάδα	Black & Decker (Ελλάς) Α.Ε. Στράβωνος 7 & Λεωφ. Βουλιαγμένης 159 166 74 Γλυφάδα - Αθήνα	Τηλ. Φαξ www.blackanddecker.com	210 8981-616 210 8983-570
España	Black & Decker Ibérica, S.C.A. Parc de Negocis "Mas Blau" Edificio Muntadas, c/Bergadá, 1, Of. A6 08820 El Prat de Llobregat (Barcelona)	Tel. Fax	934 797 400 934 797 419
France	Black & Decker (France) S.A.S. 5 allée des Hêtres B.P. 30084 69579 Limonest Cédex	Tel. Fax	04 72 20 39 20 04 72 20 39 00
Helvetia	ROFO AG Gewerbezone Seeblick 3213 Kleinbödingen	Tel. Fax	026-6749391 026-6749394
Italia	Black & Decker Italia Srl Viale Elvezia 2 20052 Monza (MI)	Tel. Fax Numero verde	039-23871 039-2387592 800-213935
Nederland	Black & Decker Benelux Joulehof 12, 4622 RG Bergen op Zoom	Tel. Fax	+31 164 283 065 +31 164 283 200
Norge	Black&Decker Postboks 4613, Nydalen 0405 Oslo	Tlf. Fax www.blackanddecker.no	45 25 13 00 45 25 08 00
Österreich	Black & Decker Vertriebsges.m.b.H Oberlaaerstraße 248, A-1230 Wien	Tel. Fax	01 66116-0 01 66116-614
Portugal	Black & Decker Centro de Escritórios de Sintra Avenida Almirante Gago Coutinho, 132/134, Edifício 142710-418 Sintra 2710-418 Lisboa	Tel. Fax	214667500 214667580
Suomi	Black & Decker Oy Tekniikantie 12, 02150 Espoo Almirante Gago Coutinho, 132/134, Edifício 142710-418 Sintra 2710-418 Lisboa	Puh. Faksi	010 400 430 0800 411 340
Sverige	Black & Decker AB Box 94, 431 22 Mölndal	Tel. Fax	031-68 60 60 031-68 60 80
United Kingdom	Black & Decker 210 Bath Road Slough, Berkshire SL1 3YD	Tel. Fax	01753 511234 01753 551155
Middle East & Africa	Black & Decker P.O.Box - 17164 Jebel Ali (South Zone), Dubai, UAE	Tel. Fax	+971 4 8863030 +971 4 8863333