



Notice originale
Original instructions
Originalbedienungsanleitung
Oorspronkelijke gebruiksaanwijzing
Manual original
Istruzioni originali
Manual original
Instrukcja oryginalna
Original brugsanvisning
Οδηγίες χρήσης
Originalbruksanvisning
Originale instruksjonene

Alkuperäinen käyttöohje
Původní návod
Eredeti útmutató
Instrucțiuni originale
Оригинална инструкция /паспорт/
Originálny návod
Izvirna navodila
Originalni instrukcija
Lietošanas pamācība
Originaalkasutusjuhend
Оригинальное руководство

V.DG300F
V.DGE300F
V.DGA305F
V.DGA310F

6mm

- Meuleuse de précision 6mm 0.3LV
- Die Grinders 6mm 0.3HP
- Geradschleifer 6 mm 0.3 PS
- Rechte slijpmachines 6 mm 220 W (0.3hp)
- Esmeriladoras rectas 6 mm 220 W (0.3hp)
- Fresatrici 6 Mm 0.3 HP
- Esmerilhadeira 6 mm 0.3 CV
- Szlifierki proste 6 mm 0,3 KM
- Ligeslibere 6 mm 0.3HP
- Τροχοί λείανσης 6mm 0,3HP
- Slipmaskiner 6 mm 0.3HP
- Karalaikkahiomakone 6 mm 0.3HP
- Slipemaskin 6 mm 0.3 HK
- Brusky na formy 6 mm 0,3 HP
- Süllyesztékcsiszológ, 6 mm, 3HP
- Polizoare drepte de 6 mm și 0,3 CP
- Прав шлайф 6 mm 0,3 к.с.
- Brúsky 6 mm 0,3 k
- Orodni brusilniki 6 mm 0,3 HP
- Formų šlifuočiai, 6 mm, 0,22 kW
- Slīpmašīnas, 6 mm 0,3 HP
- Matriitskäiad 6 mm 0,3HP
- Шлифовальные инструменты 6 мм 0.3HP



Always use an air line lubricator with this tool.
After every eight hours of operation, if a lubricator is not used on the compressed air network, inject 1/2 to 1 cc of approved air tool oil (through the tool's inlet connection).

 **FACOM**®

www.facom.com

FR

**ATTENTION**

Cet outil conçu avec grande précision est destiné aux professionnels pour réaliser des opérations de meulage et d'ébarbage dans des endroits exigus.



Ne pas utiliser de flexibles ou de raccords endommagés, effilochés ou détériorés.



Les machines pneumatiques peuvent vibrer pendant l'utilisation. Les vibrations, les mouvements répétitifs et les positions inconfortables peuvent causer des douleurs dans les mains et les bras. N'utiliser plus de machine en cas d'inconfort, de picotements ou de douleurs. Consulter un médecin avant de recommencer à utiliser la machine.



Ne pas transporter la machine par son flexible.



Garder une position équilibrée et ferme. Ne pas se pencher trop en avant pendant l'utilisation de cette machine.



Ne pas utiliser une machine sous l'emprise de drogues, d'alcool, de médicaments ou si vous êtes fatigué.



Utiliser les équipements de protection tels que lunettes, gants, chaussures de sécurité ainsi qu'une protection acoustique.

Rester vigilant, faire preuve de bon sens et d'attention pendant l'utilisation de la machine.



Couper toujours l'alimentation d'air comprimé et débrancher le flexible d'alimentation avant d'installer, déposer ou ajuster tout accessoire sur cette machine, ou d'entreprendre une opération d'entretien quelconque sur la machine.



Utiliser de l'air comprimé à une pression maximum de 6,2 bars (620 kPa).

D'IMPORTANTES INFORMATIONS DE SÉCURITÉ SONT JOINTES. LIRE CE MANUEL AVANT D'UTILISER LA MACHINE. CONSERVEZ SOIGNEUSEMENT CES INSTRUCTIONS POUR TOUTE RÉFÉRENCE ULTÉRIEURE. NE PAS LES DÉTRUIRE. L'EMPLOYEUR EST TENU DE COMMUNIQUER LES INFORMATIONS DE CE MANUEL AUX EMPLOYÉS UTILISANT CETTE MACHINE. LE NON RESPECT DES AVERTISSEMENTS SUIVANTS PEUT CAUSER DES BLESSURES.

CONSIGNES GÉNÉRALES DE SÉCURITÉ

Veillez à porter un équipement de protection individuelle. En fonction de l'application, utiliser un écran facial, des lunettes de sécurité ou des verres de sécurité. Si besoin, porter un masque anti-poussière, des protections auditives, des gants et un tablier capables d'arrêter les petits fragments abrasifs ou des pièces à usiner. La protection oculaire doit être capable d'arrêter les débris volants produits par les diverses opérations. Le masque anti-poussière ou le respirateur doit être capable de filtrer les particules produites par vos travaux. L'exposition prolongée aux bruits de forte intensité peut provoquer une perte de l'audition. Les lunettes ordinaires ne sont PAS des lunettes de sécurité. Utiliser également un masque facial ou anti-poussière si l'opération de coupe dégage de la poussière.

- Conserver la zone de travail propre et bien éclairée. Les zones encombrées ou sombres sont propices aux accidents.
- Ne pas faire fonctionner les outils électriques en atmosphère explosive, par exemple en présence de liquides inflammables, de gaz ou de poussières. Les outils électriques produisent des étincelles qui peuvent enflammer les poussières ou les fumées.
- Maintenir les enfants et les personnes présentes à l'écart pendant l'utilisation de l'outil. Les distractions peuvent vous faire perdre le contrôle de l'outil.
- Rester vigilant, regarder ce que vous êtes en train de faire et faites preuve de bon sens dans votre utilisation de l'outil électrique. Ne pas utiliser un outil électrique lorsque vous êtes fatigué ou sous l'emprise de drogue, d'alcool ou de médicaments. Un moment d'inattention en cours d'utilisation d'un outil peut entraîner des blessures graves des personnes.
- Éviter tout démarrage intempestif. S'assurer que l'interrupteur est en position arrêt avant de brancher l'outil au secteur et/ou au bloc de batteries, de le ramasser ou de le porter. Porter les outils électriques en ayant le doigt sur l'interrupteur ou brancher des outils dont l'interrupteur est en position marche est source d'accidents.
- Si des dispositifs sont fournis pour le raccordement d'équipements pour l'extraction et la récupération des poussières, s'assurer qu'ils sont connectés et correctement utilisés. Utiliser des collecteurs de poussière peut réduire les risques liés à la poussière.
- Tenir les mains, les vêtements amples et les cheveux longs, éloignés de l'extrémité rotative de l'outil.
- Anticiper et être attentif aux changements soudains de rythmes pendant le démarrage et l'utilisation de tout outil électrique.
- Ne pas utiliser cet outil pendant de longues périodes sans marquer de pause. Les vibrations produites par l'activité de l'outil peuvent causer des douleurs dans vos mains et vos bras. N'utilisez plus d'outil en cas d'inconfort, de picotements ou de douleurs. Consulter un médecin avant de recommencer à utiliser l'outil.
- Ne pas utiliser d'accessoires non conçus spécifiquement et recommandés par FACOM. Examiner les accessoires avant utilisation. Ne pas utiliser d'accessoires fissurés ou endommagés. Le simple fait que l'accessoire puisse être fixé à votre outil électrique ne garantit pas un fonctionnement en toute sécurité.
- Ne pas faire fonctionner cet outil en présence de liquides inflammables, gaz, poussière, ou en atmosphères explosives.

- Cet outil ne dispose pas de protection contre les chocs électriques, tout contact avec un fil sous tension électrifierait les parties métalliques exposées de l'outil.
- Toujours couper l'alimentation d'air comprimé et débrancher le flexible d'alimentation avant d'installer, retirer ou ajuster tout accessoire sur cet outil, ou d'entreprendre une opération d'entretien quelconque sur l'outil.
- Pour la sécurité, les performances optimales et la longévité maximale des pièces, cet outil doit être connecté à une alimentation d'air comprimé de 6,2 bar / 620 kPa (90 psig) maximum à l'entrée, avec un flexible de 3/8" (10mm) de diamètre intérieur.
- Ne pas utiliser de flexibles ou de raccords endommagés, effilochés ou détériorés.
- Ne jamais lubrifier les outils avec des liquides inflammables ou volatiles tels que le kérosène, le gazoil ou de l'essence.
- Ne retirer aucune étiquette. Remplacer toute étiquette endommagée.
- Ne pas utiliser l'outil si l'interrupteur ne permet pas de passer de l'état de marche à arrêt et inversement.
- Conserver les outils à l'arrêt hors de la portée des enfants et ne pas permettre à des personnes ne connaissant pas l'outil ou les présentes instructions de le faire fonctionner. Les outils sont dangereux entre les mains d'utilisateurs novices.
- Entretien des outils électriques. Vérifier qu'il n'y a pas de mauvais alignement ou de blocage des parties mobiles, des pièces cassées ou toute autre condition pouvant affecter le fonctionnement de l'outil. En cas de détérioration, réparer l'outil avant de le réutiliser. De nombreux accidents sont dus à des outils mal entretenus.
- Garder affûtés et propres les outils permettant de couper. Des outils destinés à couper correctement entretenus avec des pièces coupantes tranchantes sont moins susceptibles de bloquer et sont plus faciles à contrôler.
- Utilisez l'outil électrique, ses accessoires, ses embouts, etc. conformément aux présentes instructions, en tenant compte des conditions de travail et du type de travail à réaliser. L'utilisation d'un outil électrique pour toute opération autre que celle pour laquelle il a été conçu est dangereuse.
- Faites réparer votre outil électrique par un réparateur qualifié qui utilise des pièces de rechange identiques aux pièces d'origine. Cela assurera le maintien complet de la sécurité de votre outil électrique.

AVERTISSEMENT MEULEUSE

- Ne pas utiliser des accessoires avec une vitesse nominale inférieure à la vitesse de rotation de la meuleuse.
- Les brosses métalliques et meules abrasives avec un diamètre supérieur à 2 pouces (50 mm) ne doivent pas être utilisées avec cette meuleuse sans capot, sauf dans le cadre d'un travail interne offrant une protection.
- Ne pas utiliser de cône de petite taille, de cylindre ou de corps broyant fileté à broche creuse, sauf si la pièce offre protection et que ses dimensions n'excèdent pas 2 pouces (50 mm) de diamètre et 5 pouces (125 mm) de longueur.
- N'utiliser aucune meule de type 1 de diamètre supérieur à 2 pouces (50 mm) ou d'épaisseur supérieure à 1/2 pouce (13 mm), ou qui fonctionne à une vitesse périphérique supérieure à 1800 SFM (9 m/s en surface).
- Ne pas utiliser d'accessoire endommagé. Avant chaque utilisation, examiner les accessoires comme les meules abrasives pour détecter la présence éventuelle de copeaux et fissures, les patins d'appui pour détecter des traces éventuelles de fissures, de déchirure ou d'usure excessive, ainsi que les brosses métalliques pour détecter des fils desserrés ou fissurés. Si l'outil électrique ou l'accessoire a subi une chute, examiner les dommages éventuels ou installer un accessoire non endommagé. Après examen et installation d'un accessoire, placez-vous ainsi que les personnes présentes à distance du plan de l'accessoire rotatif et faire marcher l'outil électrique à vitesse maximale à vide pendant 1 minute. Les accessoires endommagés seront normalement détruits au cours de cette période d'essai.
- Utiliser des accessoires dont la tige a les dimensions adéquates à ceux de la pince de serrage.
- Un accessoire qui sort de la pince de serrage de manière excessive affecte la vitesse de cet accessoire et peut être dangereux, veiller à ce que la tige soit insérée entièrement dans les mâchoires de la pince de serrage. La partie de la tige en porte-à-faux ne doit pas être plus longue que la partie insérée.
- Ne pas utiliser de couteaux de guidage, de meules à tronçonner, de lames de scie ou tout autre accessoire non conçu pour être utilisé par une meuleuse droite.
- Inspecter la pince, le filetage et l'écrou pour détecter les détériorations ou une usure avant de monter l'accessoire. S'assurer que les pinces filetées sont bien serrées contre l'élément d'entraînement.
- Toujours maintenir fermement l'outil entre vos mains lors du démarrage. Le couple de réaction du moteur qui accélère jusqu'à atteindre sa vitesse maximale peut provoquer une torsion de l'outil.
- Immobiliser la pièce à usiner à l'aide d'étaux autant que possible. Ne jamais tenir une pièce à usiner de petite taille avec une main et l'outil en marche de l'autre main. Immobiliser une pièce à usiner de petite taille vous permettra d'utiliser vos deux mains pour contrôler l'outil. Les pièces rondes, telles que les tiges cylindriques, tuyaux ou tubes, ont tendance à rouler pendant qu'on les coupe et, de ce fait, l'embout peut coincer ou sauter vers vous.
- Eloigner le câble de l'accessoire en rotation. Si vous perdez le contrôle, le câble peut être coupé ou subir un accroc et votre main ou votre bras peut être tiré dans l'accessoire de rotation.
- Ne pas utiliser de meules de type 11 (boisseau conique) sur cet outil. L'utilisation d'accessoire inadéquat peut se solder par des blessures.
- Retirer toute clé de réglage avant de mettre l'outil électrique en marche. Une clé laissée sur une pièce rotative de l'outil pourrait entraîner des blessures.
- Après le montage de l'accessoire à la meuleuse droite, celle-ci doit être mise en marche dans un local protégé, et sa vitesse doit être augmentée progressivement, pendant au moins 60 secondes par mesure de sécurité.
- Ne pas forcer l'outil. Utiliser l'outil électrique adapté à votre application. L'outil adapté réalisera mieux le travail et de manière plus sûre au régime pour lequel il a été construit.
- Maintenir les personnes présentes à une distance de sécurité par rapport à la zone de travail. Toute personne entrant dans la zone de travail doit porter un équipement de protection individuelle. Des fragments de pièce à usiner ou d'un accessoire cassé peuvent être projetés et provoquer des blessures en dehors de la zone immédiate d'opération.



- Ne jamais reposer l'outil électrique avant que l'accessoire n'ait atteint un arrêt complet. L'accessoire de rotation peut agripper la surface et arracher l'outil électrique hors de votre contrôle.
- Après avoir changé d'embouts ou effectué des réglages, s'assurer que l'écrou de la pince, le mandrin ou tout autre dispositif de réglage est fermement serré. Des dispositifs de réglages desserrés peuvent glisser de manière intempestive, entraînant une perte de contrôle et une éjection violente des composants en rotation desserrés.
- Ne pas laisser tourner l'outil électrique pendant que vous le portez. En cas de contact accidentel, l'accessoire en rotation peut happer vos vêtements et vous blesser grièvement.
- Ne jamais poncer avec la surface latérale d'un disque à tronçonner. Les meules à tronçonner abrasives sont destinées au meulage périphérique, et les forces latérales appliquées à ces meules peuvent les briser en éclat.
- Lorsque la meule se bloque ou lorsque la coupe est interrompue pour une raison quelconque, mettre l'outil électrique hors tension et tenir l'outil électrique immobile jusqu'à l'arrêt complet de la meule. Ne jamais tenter d'enlever la meule à tronçonner de la coupe tandis que la meule est en mouvement sinon le rebond peut se produire. Rechercher et prendre des mesures correctives afin d'empêcher que la meule ne se grippe.
- Ne pas reprendre l'opération de coupe dans la pièce à usiner. Laisser la meule atteindre sa pleine vitesse et rentrer avec précaution dans le tronçon. La meule peut se coincer, venir chevaucher la pièce à usiner ou effectuer un rebond si l'on fait redémarrer l'outil électrique dans la pièce à usiner.
- Certaines poussières produites par les opérations de ponçage, sciage, meulage, perçage et autres activités de construction contiennent des produits chimiques qui sont reconnus par l'état de Californie comme pouvant causer le cancer, des malformations congénitales ou d'autres troubles de l'appareil reproducteur. Parmi ces produits chimiques on trouve :
 - le plomb des peintures à base de plomb,
 - les cristaux de silice contenus dans les briques, le ciment et d'autres produits de maçonnerie, et
 - l'arsenic et le chrome des bois traités chimiquement.

Le risque présenté par l'exposition à ces poussières est en fonction de la fréquence et du type de travail effectué. Pour réduire l'exposition à ces produits chimiques : travailler dans une zone bien aérée et utiliser les équipements de sécurité approuvés, tels que les masques anti-poussière qui sont spécialement conçus pour filtrer et arrêter les particules microscopiques.

- Ne pas utiliser l'outil si l'interrupteur ne permet pas de passer de l'état de marche à arrêt et inversement.
- Limiter toute exposition prolongée avec les poussières provenant du ponçage, sciage, meulage, perçage ou toute autre activité de construction. Porter des vêtements de protection et nettoyer à l'eau savonneuse les parties du corps exposées. Le fait de laisser la poussière pénétrer dans la bouche, les yeux ou la peau peut favoriser l'absorption de produits chimiques dangereux.
- Cet outil peut produire et/ou répandre de la poussière susceptible de causer des dommages sérieux et permanents au système respiratoire.

MISE EN SERVICE

- Cet outil doit toujours être exploité, inspecté et entretenu conformément à toutes les réglementations (locales, départementales, fédérales et nationales), applicables aux outils pneumatiques tenus/commandés à la main.
- S'assurer que tous les flexibles et les raccords sont correctement dimensionnés et bien serrés.
- Toujours utiliser de l'air sec et propre à une pression maximum de 90 psig. La poussière, les fumées corrosives et/ou une humidité excessive peuvent endommager le moteur d'un outil pneumatique.
- L'utilisation d'un flexible suspendu est recommandé. Un raccord d'admission augmente le poids de l'outil et réduit donc sa manœuvrabilité.
- Pour obtenir les performances maximales, le raccord mural doit être d'un diamètre immédiatement supérieur à celui du raccord utilisé sur l'outil. Le raccord le plus proche de l'outil ne doit pas être inférieur au diamètre correct du flexible d'alimentation en air.

REBONDS ET AVERTISSEMENTS AFFERENTS

Les rebonds sont la conséquence du grippage ou coinçage d'une meule, d'un tampon ponçeur ou d'une brosse en rotation ou de tout autre accessoire. Tout grippage ou coinçage causera rapidement le blocage de l'accessoire en rotation, ce qui projettera l'outil électrique non contrôlé dans la direction opposée à l'accessoire en rotation. Par exemple, si une meule abrasive se pince ou s'accroche dans la pièce, le bord de la meule introduite au point de pincement peut mordre dans la surface de la pièce et projeter la meule hors de la rainure. La meule peut être projetée vers l'opérateur ou dans la direction opposée selon le sens de rotation de la meule au point de pincement. Il est également possible que les meules abrasives se brisent dans ces conditions. Un effet de rebond est le résultat d'une mauvaise utilisation de l'outil et/ou de procédures ou conditions de fonctionnement incorrectes. Il peut être évité en prenant les précautions nécessaires telles que décrites ci-dessous :

- Maintenir l'outil électrique fermement et positionner les bras et le corps de façon à pouvoir résister à toute force de rebonds. En prenant les précautions adéquates, les forces de rebonds peuvent être contrôlées par l'utilisateur.
- Prendre des précautions supplémentaires pour travailler des coins, des bords acérés, etc. Éviter que l'accessoire rebondisse ou reste accroché. Les coins, bords acérés ou les sursauts ont tendance à retenir l'accessoire en rotation et causer la perte de contrôle de l'outil, ou des rebonds.
- Ne pas y installer de lames dentées. Ces lames posent des risques de rebonds fréquents et de perte de contrôle de l'outil.
- Faites toujours avancer la mèche dans le matériau dans la même direction quand le tranchant de lame sort du matériau (qui est la direction d'éjection des débris). Le fait d'alimenter l'outil dans la mauvaise direction fait sortir le tranchant de lame de la pièce et entraîne l'outil dans la direction de l'alimentation.
- Lors de l'utilisation de limes rotatives, meules à tronçonner, fraises haute vitesse ou au carbure de tungstène, arrimer systématiquement la pièce à travailler. Ces organes de coupe patineront s'ils sont légèrement de biais dans la rainure et pourront causer des rebonds. Lorsqu'une meule à tronçonner patine, la meule en général casse. Lorsqu'une lime rotative, une fraise haute vitesse ou au carbure de tungstène patine, elle peut sauter de la rainure et faire perdre le contrôle de l'outil.



- Avec les cônes abrasifs filetés et tampons, n'utiliser que des meules à mandrin intactes avec épaulement de bride sans détalonnage, de taille et longueur adéquates. Les mandrins adéquats réduiront les possibilités de casse.
- Ne pas « bloquer » la meule à tronçonner ou lui appliquer une pression excessive. Ne pas effectuer des profondeurs de coupe excessives. Surcharger la meule augmente la contrainte sur l'outil et les risques de torsion ou grippage de la meule dans la coupe et, en conséquence, les risques de rebonds ou de cassure de la meule.
- Ne pas positionner les mains dans l'alignement de la meule en rotation ou derrière elle. Lorsque la meule, au point d'opération, s'éloigne de la main, un rebond pourrait projeter la meule en rotation et l'outil électrique directement sur vous.
- Pour réduire le risque de pincement ou de recul de la meule, soutenir les panneaux ou toute autre pièce surdimensionnée. Les grandes pièces tendent à s'affaïsser sous leur propre poids. Disposer des appuis sous la pièce, le long de la ligne de coupe et près du bord de la pièce, des deux côtés de la meule.
- Faire particulièrement attention lors de la réalisation de « découpe en poche » dans les murs existants ou d'autres zones sans visibilité. La portion de la meule faisant saillie risque de couper un tuyau d'alimentation en eau ou en gaz, des fils électriques ou des objets pouvant provoquer un effet de rebond.

INSTALLATION D'UN ACCESSOIRE

- ⚠ Les accessoires doivent avoir au minimum la vitesse nominale maximum apposée sur l'outil. Les accessoires utilisés à une vitesse supérieure à leur vitesse nominale peuvent éclater ou se détacher de l'outil.
- ⚠ Les accessoires doivent se conformer aux spécifications de la plaque signalétique de l'outil. Les accessoires aux spécifications incorrectes ne peuvent être contrôlés de façon adéquate.
- ⚠ Ne pas utiliser d'accessoires avec une longueur de mandrin supérieure à 50 mm (2,0 po). S'assurer que la longueur dépassant du mandrin est inférieure à 25 mm (1,0 po) une fois l'accessoire inséré dans la douille.
- ⚠ Risques de projections. Utiliser exclusivement des fraises dont la tige cadre parfaitement avec la douille présente. Les fraises à tige de taille inférieure ne peuvent être arrimées de façon sécuritaire et pourraient se libérer pendant l'utilisation.

AVERTISSEMENT Ne jamais serrer la douille sans qu'une fraise à défoncer y soit déjà installée. Le fait de resserrer une douille vide, même manuellement, pourrait l'endommager.

Cet outil est fourni avec une douille (I) de 6 mm.

1. Maintenez la broche (E) à l'aide de la petite clé (G) fournie à cet effet.
2. Desserrez l'écrou de la douille de serrage (F) en le faisant tourner vers la gauche.
3. Insérez la tige de l'accessoire dans la douille (I).
4. Resserrez soigneusement la douille à l'aide de la grande clé (H) fournie à cet effet.

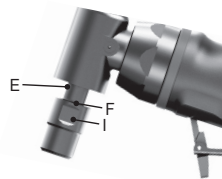

Pour retirer l'accessoire, procédez en sens inverse.

Lorsque vous redémarrez l'outil (avec une meule neuve, ou après l'avoir changée), maintenez l'outil dans un espace sécuritaire. Si le disque est affecté d'une fêlure ou d'un défaut caché, il pourrait éclater en moins d'une minute. Ne démarrez jamais l'outil alors qu'un individu se trouve dans l'alignement du disque, y compris l'utilisateur.

SPECIFICATIONS TECHNIQUES

Modèle	Taille douille	Niveau de bruit						Niveau de vibration	
		Pression dB(A)		Puissance dB(A)		Pression dB(C)		m/s ²	
	mm		k*		k*		k*		k**
V.DG300F	6	84,8	3	95,8	3	99,5	3	2,42	0,74
V.DGE300F	6	83,3	3	94,3	3	98,3	3	2,86	0,78
V.DGA305F	6	85,9	3	96,9	3	101	3	4,54	0,94
V.DGA310F	6	84,8	3	95,8	3	99,1	3	5,22	1,07

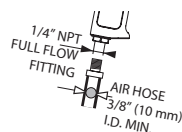

Modèle	Vitesse à vide	Consommation d'air	Pression d'utilisation	Poids	Dimensions
	tr/min	l/min	bar	kg	mm
V.DG300F	30 000	76	6,2	0,4	161
V.DGE300F	28 000	76	6,2	0,7	261
V.DGA305F	23 000	76	6,2	0,6	165
V.DGA310F	24 000	76	6,2	0,6	191

* k = incertitude de mesure en dB
 ** k = incertitude de mesure en m/s²

PRECAUTIONS A PRENDRE LORS DU BROSSAGE METALLIQUE DE LA PEINTURE

1. Le brossage métallique de peinture à base de plomb N'EST PAS RECOMMANDÉ en raison de la difficulté à contrôler la poussière contaminée. Les enfants et les femmes enceintes courent le plus grand risque d'empoisonnement par le plomb.
2. Étant donné la difficulté de déterminer si une peinture contient ou non du plomb sans analyse chimique, nous recommandons les précautions suivantes lors du brossage métallique de toutes les peintures.

SÉCURITÉ INDIVIDUELLE

1. Les enfants et femmes enceintes ne doivent pas pénétrer dans la zone de travail lors du retrait de la peinture et tant que le nettoyage n'est pas terminé.
2. Toutes les personnes pénétrant dans la zone de travail doivent porter un masque à poussière ou un appareil respiratoire. Le filtre doit être remplacé tous les jours ou dès que l'utilisateur a du mal à respirer.
REMARQUE : Seuls les masques appropriés pour le travail avec la poussière et les fumées de peinture au plomb doivent être utilisés. Les masques de peinture ordinaires n'offrent pas une telle protection. Consultez la quincaillerie la plus proche pour connaître les protections respiratoires appropriées approuvées par le NIOSH
3. NE PAS MANGER, BOIRE ou FUMER dans la zone de travail pour éviter d'ingérer des particules de peinture contaminées. Se laver et nettoyer correctement AVANT de manger, boire ou fumer. Les aliments et les cigarettes ne doivent pas être laissés dans la zone de travail si la poussière peut s'y déposer.

RESPECT DE L'ENVIRONNEMENT

1. Enlever la peinture de manière à réduire au minimum la quantité de poussière générée.
2. Sceller les zones d'enlèvement de la peinture au moyen de grandes feuilles de plastique d'une épaisseur de 4 mils (0,01mm).
3. Effectuer le ponçage de manière à éviter autant que possible de traîner de la poussière à l'extérieur de l'aire de travail.

ENTRETIEN ET ÉLIMINATION

1. Passer quotidiennement l'aspirateur sur les lieux de travail et les nettoyer soigneusement pendant toute la durée du projet de ponçage. Changer fréquemment les filtres d'aspirateur.
2. Recueillir toute toile de protection plastifiée utilisée et s'en défaire avec toute particule de poussière ou autres débris à éliminer. Les placer dans un contenant pour déchets fermé hermétiquement et s'en défaire suivant la procédure normale d'élimination des ordures. Pendant le nettoyage, maintenir éloigné de la zone immédiate de travail les enfants ou les femmes enceintes.

GARANTIE

Les machines électroportatives Facom sont garanties 24 mois à compter de la date d'achat contre tout défaut ou vice de fabrication.

Les accessoires et pièces d'usure, le chargeur et les batteries Facom bénéficient de la garantie légale.

Cette garantie ne s'applique pas dans les cas suivants : usure normale, non-respect des instructions d'utilisation et des consignes de sécurité, utilisation non-conventionnelle ou abusive de l'outil, surcharge de l'outil, manque d'entretien ou de maintenance, intrusion de corps étrangers, démontage ou modification de l'outil, traces de chocs (enfonceurs, fissures ou bris de carters...), utilisation avec un accessoire de mauvaise qualité ou non compatible.

Pour toute mise en œuvre de la garantie, présenter : l'outil avec son numéro de série ainsi que la facture d'origine lisible et non raturée comportant la désignation du produit et sa date d'achat. Conditions détaillées d'application de la garantie : consultez votre distributeur.

DÉCLARATION CE DE CONFORMITÉ

NOUS, FACOM S.A.S., 6/8 RUE GUSTAVE EIFFEL - BP 99 - 91 423 MORANGIS CEDEX FRANCE, DÉCLARONS SOUS NOTRE PROPRE RESPONSABILITÉ QUE LES PRODUITS **V.DG300F/V.DGE300F/V.DGA305F/V.DGA310F**

- **MEULEUSES DROITES 6 MM 220 W (0.3HP) MARQUE FACOM**

- EST CONFORME AUX DISPOSITIONS DE LA DIRECTIVE « MACHINES » 2006/42/CE

- ET EST CONFORME AUX DISPOSITIONS DE LA NORME EUROPÉENNE HARMONISÉE EN ISO 11148-6: 2012

EN ISO 12100:2010

EN ISO 15744:2008

EN ISO 28927-2:2009



E. MIN

20.07.2015
LE DIRECTEUR QUALITÉ

EN

**WARNING**

This precision-built tool, is designed for professionals for grinding and deburring operations in confined areas.



Do not use damaged, frayed or deteriorated air hoses and fittings.



The pneumatic machine can vibrate in use. Vibration, repetitive motions or uncomfortable positions may be harmful to your hands and arms. Stop using any machine if discomfort, tingling feeling or pain occurs. Seek medical advice before resuming use.



Do not carry the tool by the hose.



Keep body stance balanced and firm. Do not overreach when operating this tool.
Do not use the tool under the influence of drugs, alcohol, medication or if you are tired.



Use protective equipment such as glasses, gloves, safety shoes as well as acoustic protection. Remain vigilant, use common sense and pay attention when using the machine.



Always turn off the air supply and disconnect the air supply hose before installing, removing or adjusting any accessory on this machine, or before performing any maintenance on this tool.



Operate at 90 psig (6,2 bar / 620 kPa) Maximum pressure.

IMPORTANT SAFETY INFORMATION ENCLOSED.

READ THIS MANUAL BEFORE OPERATING THE MACHINE. SAVE FOR FUTURE REFERENCE.

IT IS THE RESPONSIBILITY OF THE EMPLOYER TO PLACE THE INFORMATION IN THIS MANUAL INTO THE HANDS OF THE OPERATOR.

FAILURE TO OBSERVE THE FOLLOWING WARNINGS COULD RESULT IN INJURY.

GENERAL SAFETY INSTRUCTIONS

Wear personal protective equipment. Depending on application, use face shield, safety goggles or safety glasses. As appropriate, wear dust mask, hearing protectors, gloves and workshop apron capable of stopping small abrasive or workpiece fragments. The eye protection must be capable of stopping flying debris generated by various operations. The dust mask or respirator must be capable of filtering particles generated by your operation. Prolonged exposure to high intensity noise may cause hearing loss. Everyday eyeglasses are NOT safety glasses. Also use face or dust mask if cutting operation is dusty.

- Keep work area clean and well lit. Cluttered or dark areas invite accidents.
- Do not operate power tools in explosive atmospheres, such as in the presence of flammable liquids, gases or dust. Power tools create sparks which may ignite the dust or fumes.
- Keep children and bystanders away while operating a power tool. Distractions can cause you to lose control.
- Stay alert, watch what you are doing and use common sense when operating a power tool. Do not use a power tool while you are tired or under the influence of drugs, alcohol or medication. A moment of inattention while operating power tools may result in serious personal injury.
- Prevent unintentional starting. Ensure the switch is in the off position before connecting to air source and/or battery pack, picking up or carrying the tool. Carrying power tools with your finger on the switch or energizing power tools that have the switch on invites accidents.
- If devices are provided for the connection of dust extraction and collection facilities, ensure these are connected and properly used. Use of dust collection can reduce dust related hazards.
- Keep hands, loose clothing and long hair away from rotating end of tool.
- Anticipate and be alert for sudden changes in motion during start up and operation of any power tool.
- Do not operate this tool for long periods of time. Vibration caused by tool action may be harmful to your hands and arms. Stop using any tool if discomfort, tingling feeling or pain occurs. Seek medical advice before resuming use.
- Use rated accessories recommended by FACOM only. Inspect accessories before use. Do not use cracked or damaged accessories. Just because the accessory can be attached to your power tool, it does not assure safe operation.
- Do not operate this tool in the presence of flammable liquids, gasses, dust, or explosive atmospheres.
- This tool is not insulated against electric shock, contact with a live wire will make exposed metal parts live.
- Always turn off the air supply and disconnect the air supply hose before installing, removing or adjusting any accessory on this tool, or before performing any maintenance on this tool.
- For safety, top performance, and maximum durability of parts, operate this tool at 90 psig (6.2 bar / 620 kPa) maximum air pressure at the inlet with 3/8" (10mm) inside diameter air supply hose.



- Do not use damaged, frayed or deteriorated air hoses and fittings.
- Do not lubricate tools with flammable or volatile liquids such as kerosene, diesel or jet fuel.
- Do not remove any labels. Replace any damaged label.
- Do not use the tool if the trigger does not turn the tool on or off.
- Store idle power tools out of the reach of children and do not allow persons unfamiliar with the power tool or these instructions to operate the power tool. Power tools are dangerous in the hands of untrained users.
- Maintain power tools. Check for misalignment or binding of moving parts, breakage of parts and any other condition that may affect the power tool's operation. If damaged, have the power tool repaired before use. Many accidents are caused by poorly maintained power tools.
- Keep cutting tools sharp and clean. Properly maintained cutting tools with sharp cutting edges are less likely to bind and are easier to control.
- Use the power tool, accessories and tool bits, etc. in accordance with these instructions, taking into account the working conditions and the work to be performed. Use of the power tool for operations different from those intended could result in a hazardous situation.
- Have your power tool serviced by a qualified repair person using only identical replacement parts. This will ensure that the safety of the power tool is maintained.

DIE GRINDER WARNING

- Do not use accessories with a rated speed that is less than the grinder's spindle speed.
- Wire or grinding wheels with a diameter greater than 2 inches (50mm) should not be used with this unguarded grinder, unless for internal work that offers protection.
- Do not use small cones, plugs or threaded hole pot balls unless the work offers protection and size of accessory does not exceed 2 inches (50mm) in diameter by 5 inches (125mm) long.
- Do not use any Type 1 wheel that have a diameter greater than 2 inches (50mm) or are thicker than 1/2 inch (13mm) or that operate at a speed greater than 1800 Surface Feet per Minute (9 Surface Meters per Second).
- Do not use a damaged accessory. Before each use, inspect the accessory such as abrasive wheels for chips and cracks, sanding drum for cracks, tear or excess wear, wire brush for loose or cracked wires. If power tool or accessory is dropped, inspect for damage or install an undamaged accessory. After inspecting and installing an accessory, position yourself and bystanders away from the plane of the rotating accessory and run the power tool at maximum no-load speed for one minute. Damaged accessories will normally break apart during this test time.
- Use accessories that have a shank size which matches the collet size.
- Accessories that extend excessively from the collet affect the speed rating of that accessory and can be dangerous, make sure shank is inserted the full depth of the collet gripping jaws. Overhang should not exceed the inserted depth of the shank.
- Do not use router bits, cut-off wheels, saws or any other accessories not designed for use on a die grinder.
- Inspect collet, threads and nut for damage and wear before inserting accessory, ensure thread-on collets are securely seated.
- Always hold the tool firmly in your hand(s) during the start-up. The reaction torque of the motor, as it accelerates to full speed, can cause the tool to twist.
- Use clamps to support workpiece whenever practical. Never hold a small workpiece in one hand and the tool in the other hand while in use. Clamping a small workpiece allows you to use your hand(s) to control the tool. Round material such as dowel rods, pipes or tubing have a tendency to roll while being cut, and may cause the bit to bind or jump toward you.
- Position the air hose clear of the spinning accessory. If you lose control, the air hose may be cut or snagged and your hand or arm may be pulled into the spinning accessory.
- Do not use Type 11 (flaring cup) wheels on this tool. Using inappropriate accessories can result in injury.
- Remove any adjusting key or wrench before turning the power tool on. A wrench or a key left attached to a rotating part of the power tool may result in personal injury.
- After securing accessory to die grinder, test by running at gradually increasing speeds in a protected enclosure, test for 60 seconds to ensure safety.
- Do not force the power tool. Use the correct power tool for your application. The correct power tool will do the job better and safer at the rate for which it was designed.
- Keep bystanders a safe distance away from work area. Anyone entering the work area must wear personal protective equipment. Fragments of workpiece or of a broken accessory may fly away and cause injury beyond immediate area of operation.
- Never lay the power tool down until the accessory has come to a complete stop. The spinning accessory may grab the surface and pull the power tool out of your control.





- After changing the bits or making any adjustments, make sure the collet nut, chuck or any other adjustment devices are securely tightened. Loose adjustment devices can unexpectedly shift, causing loss of control, loose rotating components will be violently thrown.
- Do not run the power tool while carrying it at your side. Accidental contact with the spinning accessory could snag your clothing, pulling the accessory into your body.
- Do not grind with the side of a cut-off wheel. Abrasive cut-off wheels are intended for peripheral grinding, side forces applied to these wheels may cause them to shatter.
- When wheel is pinched, snagged or when interrupting a cut for any reason, switch off the power tool and hold the power tool motionless until the wheel comes to a complete stop. Never attempt to remove the cut-off wheel from the cut while the wheel is in motion, otherwise kickback may occur. Investigate and take corrective action to eliminate the cause of wheel binding.
- Do not restart the cutting operation in the workpiece. Let the wheel reach full speed and carefully reenter the cut. The wheel may bind, walk up or kickback if the power tool is restarted in the workpiece.
- Some dust created by power sanding, sawing, grinding, drilling, and other construction activities contains chemicals known to the State of California to cause cancer, birth defects or other reproductive harm. Some examples of these chemicals are:
 - lead from lead-based paints,
 - crystalline silica from bricks and cement and other masonry products, and
 - arsenic and chromium from chemically-treated lumber.

Your risk from these exposures varies, depending on how often you do this type of work. To reduce your exposure to these chemicals: work in a well ventilated area, and work with approved safety equipment, such as those dust masks that are specially designed to filter out microscopic particles.

- Do not use the tool if the trigger does not turn the tool on or off.
- Avoid prolonged contact with dust from power sanding, sawing, grinding, drilling, and other construction activities. Wear protective clothing and wash exposed areas with soap and water. Allowing dust to get into your mouth, eyes, or lay on the skin may promote absorption of harmful chemicals.
- Use of this tool can generate and/or disperse dust, which may cause serious and permanent respiratory or other injury.

GETTING STARTED

- Always operate, inspect and maintain this tool in accordance with all regulations (local, state, federal and country) that may apply to hand-held / hand-operated pneumatic tools.
- Be sure all hoses and fittings are the correct size and are tightly secured.
- Always use clean, dry air at 90 psig maximum air pressure. Dust, corrosive fumes and/or excessive moisture can ruin the motor of an air tool.
- The use of a hose whip is recommended. A coupler connected directly to the air inlet increases tool bulk and decreases tool maneuverability.
- For maximum performance, the coupler on the wall should be the next size larger than the coupler used on the tool. The coupler closest to the tool should not be less than the proper air supply hose size.

KICKBACK AND RELATED WARNINGS

Kickback is a sudden reaction to a pinched or snagged rotating wheel, sanding pad, brush or any other accessory. Pinching or snagging causes rapid stalling of the rotating accessory which in turn causes the uncontrolled power tool to be forced in the direction opposite of the accessory's rotation. For example, if an abrasive wheel is snagged or pinched by the workpiece, the edge of the wheel that is entering into the pinch point can dig into the surface of the material causing the wheel to climb out or kick out. The wheel may either jump toward or away from the operator, depending on direction of the wheel's movement at the point of pinching. Abrasive wheels may also break under these conditions. Kickback is the result of tool misuse and/or incorrect operating procedures or conditions and can be avoided by taking proper precautions as given below:

- Maintain a firm grip on the power tool and position your body and arm to allow you to resist kickback forces. The operator can control kickback forces, if proper precautions are taken.
- Use special care when working corners, sharp edges etc. Avoid bouncing and snagging the accessory. Corners, sharp edges or bouncing have a tendency to snag the rotating accessory and cause loss of control or kickback.
- Do not attach a toothed saw blade. Such blades create frequent kickback and loss of control.
- Always feed the bit into the material in the same direction as the cutting edge is exiting from the material (which is the same direction as the chips are thrown). Feeding the tool in the wrong direction causes the cutting edge of the bit to climb out of the work and pull the tool in the direction of this feed.
- When using rotary files, cut-off wheels, high-speed cutters or tungsten carbide cutters, always have the work securely clamped. These wheels will grab if they become slightly canted in the groove, and can kickback. When a cut-off wheel grabs, the wheel itself usually breaks. When a rotary file, high-speed cutter or tungsten carbide cutter grabs, it may jump from the groove and you could lose control of the tool.



- For threaded abrasive cones and plugs use only undamaged wheel mandrels with an unrelieved shoulder flange that are of correct size and length. Proper mandrels will reduce the possibility of breakage.
- Do not “jam” the cut-off wheel or apply excessive pressure. Do not attempt to make an excessive depth of cut. Overstressing the wheel increases the loading and susceptibility to twisting or snagging of the wheel in the cut and the possibility of kickback or wheel breakage.
- Do not position your hand in line with and behind the rotating wheel. When the wheel, at the point of operation, is moving away from your hand, the possible kickback may propel the spinning wheel and the power tool directly at you.
- Support panels or any oversized workpiece to minimize the risk of wheel pinching and kickback. Large workpieces tend to sag under their own weight. Supports must be placed under the workpiece near the line of cut and near the edge of the workpiece on both sides of the wheel.
- Use extra caution when making a “pocket cut” into existing walls or other blind areas. The protruding wheel may cut gas or water pipes, electrical wiring or objects that can cause kickback.

MOUNTING AN ACCESSORY

- ⚠ Accessories must be rated at least equal to the maximum speed marked on the tool. Accessories running faster than their rated speed can break and fly apart.
- ⚠ Accessories must be within the capacity rating marked on the tool. Incorrectly sized accessories cannot be adequately controlled.
- ⚠ Do not use accessories with a mandrel length exceeding 2.0" (50mm). Ensure that the exposed mandrel length is no more than 1.0" (25mm) after inserting accessory into collet.
- ⚠ Projectile hazard. Only use bits with shanks that match the installed collet. Smaller shank bits will not be secure and could become loose during operation.

CAUTION: Never tighten the collet without first installing a router bit in it. Tightening an empty collet, even by hand, can damage the collet.

This tool comes with a 6mm collet (I).

1. Hold the spindle (E) using the smaller spanner (G) provided.
2. Loosen the collet nut (F) by turning it counterclockwise.
3. Insert the shank of the accessory into the collet (I).
4. Securely tighten the collet using the larger spanner (H) provided.

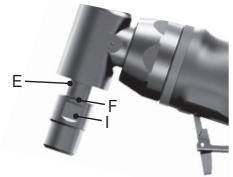

To remove the accessory, proceed in reverse order.

When starting the tool (with a new or replacement wheel installed) hold the tool in a well protected area. If the wheel has an undetected crack or flaw, it should burst in less than one minute. Never start tool with a person in line with the wheel. This includes the operator.

SPECIFICATIONS

Model	Collet Size	Noise level						Vibrations level	
		Pressure dB(A)		Power dB(A)		Pressure dB(C)		m/s ²	
	mm		k*		k*		k*		k**
V.DG300F	6	84,8	3	95,8	3	99,5	3	2,42	0,74
V.DGE300F	6	83,3	3	94,3	3	98,3	3	2,86	0,78
V.DGA305F	6	85,9	3	96,9	3	101	3	4,54	0,94
V.DGA310F	6	84,8	3	95,8	3	99,1	3	5,22	1,07

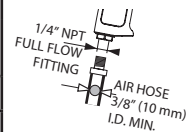

Model	Free speed	Air consumption	Working pressure	Weight	Length
	rpm	l/min	bar	kg	mm
V.DG300F	30 000	76	6,2	0,4	161
V.DGE300F	28 000	76	6,2	0,7	261
V.DGA305F	23 000	76	6,2	0,6	165
V.DGA310F	24 000	76	6,2	0,6	191

* k = measurement uncertainty in dB
** k = measurement uncertainty in m/s²

PRECAUTIONS TO TAKE WHEN SANDING PAINT

1. Sanding of lead based paint is NOT RECOMMENDED due to the difficulty of controlling the contaminated dust. The greatest danger of lead poisoning is to children and pregnant women.
2. Since it is difficult to identify whether or not a paint contains lead without a chemical analysis, we recommend the following precautions when sanding any paint.

PERSONAL SAFETY

1. No children or pregnant women should enter the work area where the paint sanding is being done until all clean up is completed.
2. A dust mask or respirator should be worn by all persons entering the work area. The filter should be replaced daily or whenever the wearer has difficulty breathing.

NOTE: Only those dust masks suitable for working with lead paint dust and fumes should be used. Ordinary painting masks do not offer this protection. See your local hardware dealer for the proper NIOSH-approved mask.

3. NO EATING, DRINKING or SMOKING should be done in the work area to prevent ingesting contaminated paint particles. Workers should wash and clean up BEFORE eating, drinking or smoking. Articles of food, drink, or smoking should not be left in the work area where dust would settle on them.

ENVIRONMENTAL SAFETY

1. Paint should be removed in such a manner as to minimize the amount of dust generated.
2. Areas where paint removal is occurring should be sealed with plastic sheeting of 4 mils thickness.
3. Sanding should be done in a manner to reduce tracking of paint dust outside the work area.

CLEANING AND DISPOSAL

1. All surfaces in the work area should be vacuumed and thoroughly cleaned daily for the duration of the sanding project. Vacuum filter bags should be changed frequently.
2. Plastic drop cloths should be gathered up and disposed of along with any dust chips or other removal debris. They should be placed in sealed refuse receptacles and disposed of through regular trash pick-up procedures. During clean up, children and pregnant women should be kept away from the immediate work area.

GUARANTEE

Facom power tools are guaranteed for 24 months from the date of purchase against any defect or manufacturing fault. Facom accessories and wear parts, charger and batteries are covered by the legally enforced guarantee.

This guarantee does not cover the following cases: normal wear, non compliance of instructions of use and safety guidelines, non-conventional or abusive use of the tool, tool overloading, lack of servicing or maintenance, intrusion of foreign bodies, tools which have been disassembled or modified, or featuring traces of shock (dents, cracks or broken covers...), use with poor quality or non compatible accessories.

To use the guarantee, provide: the tool with its serial number as well as the legible and unmarked original invoice designating the product and its date of purchase. Detailed conditions of application of the guarantee: call your distributor.

CE DECLARATION OF CONFORMITY

WE, FACOM S.A.S., 6/8 RUE GUSTAVE EIFFEL - BP 99 - 91 423 MORANGIS CEDEX FRANCE, DECLARE UNDER OUR OWN RESPONSIBILITY THAT THE PRODUCTS **V.DG300F/V.DGE300F/V.DGA305F/V.DGA310F – FACOM DIE GRINDERS 6MM 0.3HD**

- IS IN CONFORMITY WITH THE «MACHINERY» DIRECTIVE 2006/42/CE

- AND IS IN CONFORMITY WITH THE PROVISIONS OF THE HARMONISED EUROPEAN STANDARD

EN ISO 11148-6: 2012

EN ISO 12100:2010

EN ISO 15744:2008

EN ISO 28927-2:2009



E.MIN

20.07.2015
QUALITY DIRECTOR

DE

**! ACHTUNG**

Dieses Präzisionswerkzeug ist für Fachleute gedacht, um Schleif- und Entgratungsarbeiten an engen Stellen durchzuführen.



Keine beschädigten, durchgescheuerten oder abgenutzten Luftschläuche und Anschlüsse verwenden.



Druckluftbetriebene Maschinen können während des Betriebs vibrieren. Vibrationen, häufige gleichförmige Bewegungen oder unbequeme Positionen können schädlich für Hände und Arme sein. Bei Unbehagen, Kribbeln oder Schmerzen die Maschine nicht mehr benutzen. Vor dem erneuten Arbeiten mit dem Maschine ärztliche Hilfe aufsuchen.



Die Maschine nicht am Schlauch tragen.



Während des Betriebes für festen Halt sorgen und den Körper nicht zu weit nach vorne beugen. Benutzen Sie keine Maschine unter dem Einfluss von Drogen, Alkohol, Medikamenten oder wenn Sie müde sind.



Benutzen Sie Schutzeinrichtungen wie Schutzbrille, Handschuhe, Sicherheitsschuhe sowie Gehörschutz.

Blieben Sie während der Benutzung der Maschine wachsam, beweisen Sie gesunden Menschenverstand und Aufmerksamkeit.



Vor Wartungsarbeiten oder dem Austausch von Zubehör ist die Maschine von der Druckluftversorgung abzuschalten.

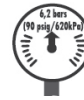

Mit einem maximalen Luftdruck von 6,2 bar/620 kPa (90 psig) betreiben.

NACHFOLGEND WICHTIGE SICHERHEITSHINWEISE. DIESE BETRIEBSANWEISUNG VOR INBETRIEBNAHME DIE MASCHINE UNBEDINGT LESEN. ZUM ZUKÜNFTIGEN NACHSCHLAGEN AUFBEWAHREN. DER ARBEITGEBER IST VERPFLICHTET, DIE IN DIESEM HANDBUCH GEBEBENEN INFORMATIONEN DEM BEDIENER ZUGÄNGLICH ZU MACHEN. DIE NICHTEINHALTUNG DIESER WARNHINWEISE KANN ZU VERLETZUNGEN FÜHREN.

ALLGEMEINE SICHERHEITSANWEISUNGEN

Tragen Sie persönliche Schutzausrüstung. Benutzen Sie je nach Anwendung einen Gesichtsschutz, eine Schutzbrille oder Sicherheitsgläser. Tragen Sie wie erforderlich eine Staubschutzmaske, einen Gehörschutz, Handschuhe und eine Werkstattschürze, die kleine Schleif- oder Werkstückfragmente abhalten kann. Der Augenschutz muss herumfliegende Verschmutzungen, die von verschiedenen Arbeiten erzeugt werden, abhalten können. Die Staubschutzmaske oder das Atemschutzgerät muss von Ihrer Arbeit erzeugte Partikel filtern können. Eine verlängerte Exposition gegenüber starkem Lärm kann zu Gehörverlust führen. Eine gewöhnliche Korrektionsbrille ist KEINE Schutzbrille. Benutzen Sie auch eine Gesicht- oder Staubschutzmaske, wenn die Schneidarbeit staubig ist.

- Halten Sie den Arbeitsplatz sauber und gut beleuchtet. Unordentliche oder dunkle Bereiche begünstigen Unfälle.
- Betreiben Sie Handwerkzeugmaschinen nicht in explosiven Atmosphären, in denen es z.B. entzündliche Flüssigkeiten, Gase oder Staub gibt. Handwerkzeugmaschinen erzeugen Funken, welche Staub oder Dämpfe entzünden können.
- Beim Betreiben von Handwerkzeugmaschinen müssen Kinder und Zuschauer ferngehalten werden. Durch Ablenkungen können Sie die Kontrolle verlieren.
- Bleiben Sie wachsam, achten Sie darauf, was Sie tun, und betreiben Sie Handwerkzeugmaschinen mit gesundem Menschenverstand. Benutzen Sie Handwerkzeugmaschinen nicht, wenn Sie müde sind oder unter Drogen-, Alkohol- oder Medikamenteneinfluss stehen. Ein Moment der Unaufmerksamkeit beim Betreiben von Handwerkzeugmaschinen kann zu schweren Personenschäden führen.
- Verhindern Sie versehentliches Einschalten. Vergewissern Sie sich vor dem Anschließen an das Druckluftnetz und/oder an das Akkupaket, dem Ergreifen oder dem Tragen des Werkzeugs, dass der Schalter auf Aus steht. Unfälle werden begünstigt, wenn Handwerkzeugmaschinen mit dem Finger am Schalter getragen oder mit eingeschalteter Taste unter Spannung gesetzt werden.
- Wenn Geräte für den Staubabzug und -abfang eingesetzt werden, müssen diese richtig angeschlossen und benutzt werden. Die Benutzung eines Staubfangs kann durch Staub verursachte Gefahren verringern.
- Halten Sie die Hände, lose Kleidung und lange Haare fern vom drehenden Ende des Werkzeugs.
- Seien Sie beim Einschalten von und Arbeiten mit Handwerkzeugmaschinen immer auf plötzliche Bewegungsänderungen gefasst.
- Bedienen Sie dieses Werkzeug nicht über lange Zeiträume. Die vom Werkzeug verursachten Vibrationen können Ihre Hände und Arme schädigen. Unterbrechen Sie die Werkzeugbenutzung, wenn Beschwerden, Kribbeln oder Schmerzen auftreten. Holen Sie vor der Weiterbenutzung ärztlichen Rat ein.
- Nur von FACOM empfohlenes, eingestuftes Zubehör verwenden. Das Zubehör vor der Verwendung untersuchen. Kein gerissenes oder beschädigtes Zubehör benutzen. Nur weil das Zubehör an Ihre Handwerkzeugmaschine passt, bedeutet dies nicht, dass es sicher funktioniert.

- Betreiben Sie dieses Werkzeug nicht, wenn es entzündliche Flüssigkeiten, Gase, Staub oder explosive Atmosphären gibt.
- Dieses Werkzeug ist nicht gegen Elektroschock isoliert. Durch Kontakt mit einem stromführenden Kabel werden die äußeren Metallteile unter Strom gesetzt.
- Immer die Luftzufuhr absperrten und den Luftversorgungsschlauch abtrennen, bevor Sie Zubehör an diesem Werkzeug installieren, entfernen oder einstellen bzw. bevor Wartungsarbeiten an diesem Werkzeug durchgeführt werden.
- Betreiben Sie dieses Gerät für maximale Sicherheit, Leistung und Dauerhaftigkeit der Teile mit einem maximalen Luftdruck von 90 psig (6,2 bar / 620 kPa) am Einlass und mit einem Luftversorgungsschlauch von 3/8" (10 mm) Innendurchmesser.
- Keine beschädigten, ausgefransten oder verschlissenen Luftschläuche und Armaturen verwenden.
- Die Werkzeuge nicht mit entzündlichen oder flüchtigen Flüssigkeiten wie z.B. Kerosin, Diesel oder Flugzeugtreibstoff schmieren.
- Keine Etiketten entfernen. Beschädigte Labels ersetzen.
- Das Werkzeug nicht benutzen, wenn es nicht über den Abzug ein- oder ausgeschaltet werden kann.
- Nicht benutzte Handwerkzeugmaschinen außerhalb der Reichweite von Kindern aufbewahren und Personen, die nicht mit Handwerkzeugmaschinen oder diesen Anweisungen vertraut sind, das Betreiben von Handwerkzeugmaschinen nicht gestatten. Handwerkzeugmaschinen sind gefährlich in den Händen unerfahrener Benutzer.
- Instandhalten von Handwerkzeugmaschinen. Kontrollieren Sie sie auf nicht fluchtende oder verbogene bewegliche Teile, gebrochene Teile oder jegliche andere Zustände, welche den Betrieb der Handwerkzeugmaschine beeinträchtigen können. Lassen Sie die Handwerkzeugmaschine vor der Benutzung reparieren, wenn sie beschädigt ist. Viele Unfälle werden durch schlecht instandgehaltene Handwerkzeugmaschinen verursacht.
- Halten Sie Schneidwerkzeuge scharf und sauber. Korrekt instandgehaltene Schneidwerkzeuge mit scharfen Schneiden biegen sich weniger und bleiben leichter unter Kontrolle.
- Benutzen Sie Handwerkzeugmaschinen, Zubehör, Werkzeugbits usw. in Übereinstimmung mit diesen Anweisungen, unter Berücksichtigung der Arbeitsbedingungen und der durchzuführenden Arbeit. Eine zweckentfremdete Benutzung der Handwerkzeugmaschine kann zu gefährlichen Situationen führen.
- Lassen Sie Ihre Handwerkzeugmaschine von einem qualifizierten Reparaturmeister instandsetzen, der ausschließlich identische Ersatzteile benutzt. Dadurch wird die Sicherheit der Handwerkzeugmaschine gewährleistet.

GERADSCHLEIFER WARNUNG

- Kein Zubehör mit einer Nenndrehzahl unter der Spindeldrehzahl des Schleifers verwenden.
- Bürsten- oder Schleifräder mit einem Durchmesser größer als 2 Zoll (50 mm) sollten mit diesem Schleifer ohne Abdeckung nicht benutzt werden, außer bei internen Arbeiten, die genug Schutz bieten.
- Keine kleinen Kegel, Stifte oder Walzenrundformen mit Gewindebohrung benutzen, außer wenn die Arbeit genug Schutz bietet und das Zubehör nicht größer als 2 Zoll (50 mm) im Durchmesser und 5 Zoll (125 mm) in der Länge ist.
- Keine Räder des Typs 1 benutzen, die einen Durchmesser über 2 Zoll (50 mm) haben oder stärker als 1/2 Zoll (13 mm) sind oder bei einer Drehzahl über 1800 Oberflächenfuß pro Minute (9 Oberflächenmeter pro Sekunde) betrieben werden.
- Kein beschädigtes Zubehör benutzen. Vor jeder Benutzung Zubehör wie z.B. Schleifräder auf Späne und Risse, Schleifwalzen auf Risse oder übermäßige Abnutzung und Bürstenräder auf lose oder gerissene Drähte untersuchen. Wenn die Handwerkzeugmaschine oder das Zubehör fallen gelassen wird, auf Beschädigung untersuchen oder ein unbeschädigtes Zubehör installieren. Nach dem Untersuchen und Installieren eines Zubehörs halten Sie sich selbst und Zuschauer aus der Ebene des drehenden Zubehörs heraus und lassen Sie die Handwerkzeugmaschine eine Minute lang bei maximaler Leerlaufdrehzahl laufen. In dieser Testzeit bricht beschädigtes Zubehör normalerweise auseinander.
- Benutzen Sie Zubehör mit einer Schaftgröße, die zur Spannzangengröße passt.
- Zubehör, das zu weit aus der Spannzange herausragt, beeinträchtigt die Drehzahl dieses Zubehörs und kann gefährlich sein. Der Schaft muss auf der ganzen Tiefe der Spannzangenbacken eingeführt werden. Der Überhang sollte nicht größer als die Einfügetiefe des Schaftes sein.
- Keine Frässtifte, Trennscheiben, Sägen oder anderes, nicht für die Benutzung in einem Geradschleifer gedachtes Zubehör verwenden.
- Spannzange, Gewinde, und Mutter vor dem Einführen des Zubehörs auf Beschädigungen und Verschleiß untersuchen. Prüfen, ob eingeschraubte Spannzangen richtig sitzen.
- Das Werkzeug beim Einschalten immer fest in den Händen halten. Durch das Reaktionsmoment des Motors beim Beschleunigen bis auf die volle Drehzahl kann sich das Werkzeug verdrehen.
- Benutzen Sie Klemmen zum Halten des Werkstücks, wenn dies sinnvoll ist. Niemals ein kleines Werkstück in der einen Hand und das eingeschaltete Werkzeug in der anderen Hand halten. Wenn Sie ein kleines Werkstück festspannen, können Sie beide Hände zum Führen des Werkzeugs benutzen. Runde Werkstücke wie z.B. Passstifte, Leitungen oder Rohre können beim Bearbeiten rollen, wodurch das Zubehör blockieren oder zu Ihnen hin springen kann.
- Halten Sie den Luftschlauch entfernt von dem sich drehenden Zubehör. Wenn Sie die Kontrolle verlieren, kann der Luftschlauch zerschnitten oder mitgerissen werden, und Ihre Hand oder Ihr Arm kann in das sich drehende Zubehör gezogen werden.
- Keine Räder vom Typ 11 (kegelige Schleiftöpfe) mit diesem Werkzeug benutzen. Das Verwenden von ungeeignetem Zubehör kann Verletzungen verursachen.
- Entfernen Sie vor dem Einschalten der Handwerkzeugmaschine jegliche Einstell- oder Spannschlüssel. Ein Einstell- oder Spannschlüssel, der in einem sich drehenden Teil der Handwerkzeugmaschine vergessen wird, kann zu Personenschaden führen.



- Das Zubehör nach dem Festspannen im Geradschleifer durch allmählich gesteigerte Drehzahlen in einer geschützten Umschließung testen. 60 Sekunden lang testen, um einen sicheren Betrieb zu gewährleisten.
- Nicht mit der Handwerkzeugmaschine würgen. Benutzen Sie die richtige Handwerkzeugmaschine für Ihre Anwendung. Die richtige Handwerkzeugmaschine erfüllt die Aufgabe besser und sicherer mit der vorgesehenen Geschwindigkeit.
- Halten Sie Zuschauer in sicherer Entfernung vom Arbeitsbereich. Jegliche Person, die den Arbeitsbereich betritt, muss persönliche Schutzausrüstung tragen. Fragmente des Werkstücks oder von gebrochenem Zubehör können weggeschleudert werden und zu Verletzungen über den unmittelbaren Arbeitsbereich hinaus führen.
- Die Handwerkzeugmaschine niemals ablegen, bis das Zubehör vollkommen still steht. Das sich drehende Zubehör kann die Oberfläche ergreifen und die Handwerkzeugmaschine Ihrer Kontrolle entreißen.
- Nach dem Wechseln des Zubehörs oder dem Vornehmen von Einstellungen prüfen, ob die Spannzangenmutter, das Spannfüter oder sonstige Einstellungsrichtungen sicher angezogen sind. Lockere Einstellungsrichtungen können sich unerwartet bewegen, sodass Sie die Kontrolle verlieren. Lockere, sich drehende Bauteile werden gewaltsam weggeschleudert.
- Die Handwerkzeugmaschine nicht laufen lassen und an Ihrer Seite tragen. Ein versehentlicher Kontakt mit dem sich drehenden Zubehör könnte Ihre Kleidung ergreifen und das Zubehör in Ihren Körper ziehen.
- Nicht mit der Seite einer Trennscheibe schleifen. Abrasive Trennscheiben sind zum Umfangschleifen gedacht, durch Seitenkräfte können sie zerbrechen.
- Wenn die Scheibe gequetscht, oder eingerissen ist, bzw. wenn Sie den Schnitt aus irgendeinem Grund unterbrechen, schalten Sie die Handwerkzeugmaschine aus und halten Sie sie ruhig, bis das Zubehör vollkommen still steht. Die Trennscheibe niemals aus dem Schnitt entfernen, während sich die Scheibe bewegt, sonst kann es zu einem Rückschlag kommen. Untersuchen, warum die Scheibe blockiert, und korrigierende Maßnahmen ergreifen.
- Den Schneidvorgang im Werkstück nicht wieder neu starten. Warten, bis die Scheibe die volle Drehzahl erreicht hat, und vorsichtig wieder in den Schnitt einführen. Die Scheibe kann blockieren, hochfahren oder zurückschlagen, wenn die Handwerkzeugmaschine im Werkstück neu gestartet wird.
- Staub vom Schmirgeln, Sägen, Schleifen, Bohren und anderen Bautätigkeiten enthält Chemikalien, welche gemäß dem Bundesstaat Kalifornien erwiesenermaßen Krebs, Mißbildungen oder andere Erbschäden hervorrufen. Einige Beispiele für solche Chemikalien sind:
 - Blei aus bleihaltigen Lacken,
 - Kristallines Siliziumdioxid aus Ziegeln, Zement und anderen Mauerwerkprodukten,
 - Arsen und Chrom aus chemisch behandeltem Bauholz.

Ihre Gesundheitsrisiken aus diesen Expositionen hängen davon ab, wie oft Sie diese Art von Arbeit ausführen. So setzen Sie sich diesen Chemikalien weniger aus: Arbeiten Sie in einem gut belüfteten Bereich und arbeiten Sie mit zugelassener Sicherheitsausrüstung wie z.B. mit Staubschutzmasken, die speziell mikroskopische Partikel herausfiltern.

- Das Werkzeug nicht benutzen, wenn es nicht über den Abzug ein- oder ausgeschaltet werden kann.
- Vermeiden Sie verlängerten Kontakt mit Staub durch Schmirgeln, Sägen, Schleifen, Bohren und anderen Bautätigkeiten. Tragen Sie Schutzkleidung und waschen Sie exponierte Körperteile mit Seife und Wasser. Wenn Staub in Ihren Mund, Ihre Augen oder auf Ihre Haut gelangt, wird die Absorption schädigender Chemikalien wahrscheinlicher.
- Die Verwendung dieses Werkzeugs kann Staub erzeugen und/oder verteilen, was ernsthafte und dauerhafte Verletzungen der Atemwege oder andere Verletzungen nach sich ziehen kann.

BENUTZUNG

- Dieses Werkzeug immer in Übereinstimmung mit allen (lokalen, staatlichen, bundesstaatlichen und landesspezifischen) Vorschriften betreiben, die für handgehaltene / handbetriebene Werkzeuge gelten können.
- Prüfen, ob alle Schläuche und Armaturen korrekt dimensioniert und fest angezogen sind.
- Immer saubere, trockene Luft mit einem maximalen Luftdruck von 90 psig verwenden. Staub, korrosive Dämpfe und/oder übermäßige Feuchtigkeit kann den Motor eines Druckluftwerkzeugs ruinieren.
- Es sollte eine Schlauchpeitsche verwendet werden. Ein direkt an den Luftenlass angeschlossener Kuppler erhöht das Werkzeuggewicht und verringert dessen Wendigkeit.
- Für maximale Leistung sollte der Kuppler an der Wand um eine Größe größer sein als der Kuppler am Werkzeug. Der Kuppler, der dem Werkzeug am nächsten ist, sollte nicht kleiner sein, als die Größe des Luftversorgungsschlauchs.

RÜCKSCHLAG UND DARAUF BEZOGENE WARNUNGEN

Rückschlag ist eine plötzliche Reaktion durch eine gequetschte oder eingerissene, sich drehende Scheibe, Schleifwalze oder Bürste bzw. durch jegliches andere Zubehör in diesem Zustand. Quetschungen oder Risse verursachen ein schnelles Abwürgen des sich drehenden Zubehörs, was die unkontrollierte Handwerkzeugmaschine wiederum in die entgegengesetzte Richtung zur Drehung des Zubehörs zwingt. Wenn ein Schleifrad zum Beispiel durch das Werkstück gequetscht oder eingerissen wird, kann sich die Kante des Rades, die in den Quetschpunkt eingeführt wird, in die Oberfläche des Werkstoffs eingraben, wodurch das Rad hochfährt oder zurückschlägt. Je nach der Bewegungsrichtung des Rades am Quetschpunkt kann das Rad entweder zum Bediener hin oder von ihm weg springen. Schleifräder können unter diesen Bedingungen auch brechen. Rückschlag ist das Ergebnis von Werkzeugmissbrauch und/oder unsachgemäßen Bedienvorgängen oder -bedingungen und kann vermieden werden, indem die nachfolgenden Vorsichtsmaßnahmen ergriffen werden:

- Halten Sie die Handwerkzeugmaschine mit festem Griff und positionieren Sie Körper und Arme so, dass Sie den Rückschlagkräften standhalten können. Der Bediener kann den Rückschlagkräften standhalten, wenn richtige Vorsichtsmaßnahmen ergriffen werden.



- Seien Sie besonders behutsam, wenn Sie Ecken, scharfe Kanten usw. bearbeiten. Vermeiden Sie ein Springen und Hängenbleiben des Zubehörs. Ecken, scharfe Kanten oder Springen können zum Hängenbleiben des sich drehenden Zubehörs führen. Dieses kann außer Kontrolle geraten oder zurückschlagen.
- Keine gezahnten Sägeblätter verwenden. Solche Blätter schlagen häufig zurück und geraten außer Kontrolle.
- Das Zubehör immer in dieselbe Richtung in den Werkstoff einführen, in der die Schneiden den Werkstoff verlassen (dies ist dieselbe Richtung, in der die Späne ausgeworfen werden). Wenn das Werkzeug von der falschen Richtung her eingeführt wird, steigt die Schneide des Zubehörs aus dem Werkstück heraus, und das Werkzeug wird in diese Einführungsrichtung gezogen.
- Wenn Profilraspeln, Trennscheiben, Schnellschneider oder Wolframkarbidschneider verwendet werden, muss das Werkstück immer sicher festgeklemmt werden. Diese Scheiben verhaken, wenn sie in der Nut leicht verkatet werden, und können zurückschlagen. Wenn sich eine Trennscheibe verhakt, bricht normalerweise die Scheibe selbst. Wenn eine Profilraspel, ein Schnellschneider oder ein Wolframkarbidschneider verkatet, kann dieses Zubehör aus der Nut springen, und Sie könnten die Kontrolle über das Werkzeug verlieren.
- Benutzen Sie für Schleifkegel und Stifte mit Gewinde nur unbeschädigte Scheibendorne korrekter Größe und Länge mit einem nicht hinterdrehten Bundflansch. Korrekte Dorne verringern die Bruchgefahr.
- Die Trennscheibe nicht „verklemmen“ oder übermäßig würgen. Nicht versuchen, übermäßig tief zu schneiden. Eine Überlastung der Scheibe steigert die Last und somit die Wahrscheinlichkeit, dass die Scheibe sich im Schnitt verdreht oder hängenbleibt. Außerdem kann sie zurückschlagen oder brechen.
- Ihre Hand nicht in derselben Achse wie die sich drehende Scheibe oder hinter ihr positionieren. Wenn sich die Scheibe am Arbeitspunkt von Ihrer Hand weg bewegt, kann der mögliche Rückschlag die sich drehende Scheibe und die Handwerkzeugmaschine direkt auf Sie zuschleudern.
- Tafeln oder große Werkstücke stützen, um die Quetsch- und Rückschlaggefahr der Scheibe zu minimieren. Große Werkstücke können unter dem Eigengewicht durchsacken. In der Nähe der Schnittlinie und in der Nähe des Werkstückrandes müssen auf beiden Seiten der Scheibe Stützen unter das Werkstück gestellt werden.
- Bei Schnitten in existierende Wände oder andere nicht einsehbare Bereiche besonders behutsam vorgehen. Die hervorstehende Scheibe kann Gas- oder Wasserleitungen, Stromkabel oder Objekte, die Rückschlag erzeugen, schneiden.

MONTIEREN EINES ZUBEHÖRS

- ⚠️ Zubehör muss mindestens für die am Werkzeug markierte maximale Drehzahl geeignet sein. Zubehör, das mit mehr als seiner Nenndrehzahl betrieben wird, kann brechen und auseinanderschleudern.
- ⚠️ Zubehör muss die am Werkzeug markierten Nennabmessungen einhalten. Falsch dimensioniertes Zubehör kann nicht angemessen kontrolliert werden.
- ⚠️ Kein Zubehör mit einer Schaftlänge von über 2.0» (50 mm) verwenden. Sicherstellen, dass die herausstehende Schaftlänge nach dem Einführen des Zubehörs in das Spannfutter nicht mehr als 1.0» (25 mm) beträgt.
- ⚠️ Gefahr des Herausschleuderns. Nur Zubehör mit Schäften verwenden, die in das installierte Spannfutter passen. Zubehör mit einem kleineren Schaft ist nicht sicher und könnte sich während der Arbeit lösen.

VORSICHT: Das Spannfutter niemals anziehen, ohne vorher einen Frässtift einzusetzen. Das Anziehen eines leeren Spannfutters selbst von Hand kann das Spannfutter beschädigen.

Dieses Werkzeug ist mit einem 6 mm Spannfutter (I) ausgestattet.

1. Halten Sie die Spindel (E) mit dem kleineren mitgelieferten Schlüssel (G).
2. Die Spannzangenmutter (F) durch Drehen gegen den Uhrzeigersinn lösen.
3. Führen Sie den Schaft des Zubehörs in das Spannfutter (I) ein.
4. Das Spannfutter mit dem größeren mitgelieferten Schlüssel (H) fest anziehen.

Zum Entfernen des Zubehörs in umgekehrter Reihenfolge vorgehen.

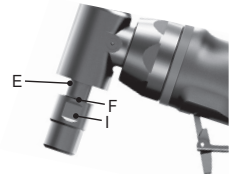

Beim Einschalten des Werkzeugs (mit einer neuen oder anderen Scheibe) muss es in einen gut geschützten Bereich gehalten werden. Wenn die Scheibe einen nicht erkannten Riss oder Fehler hat, müsste sie in weniger als einer Minute zerspringen. Das Werkzeug niemals einschalten, wenn sich eine Person in derselben Achse wie die Scheibe befindet. Dies schließt den Bediener mit ein.

SPEZIFIKATIONEN

Modell	Spannfutter Größe	Schallpegel						Schwingungsintensität	
		Druck dB(A)		Leistung dB(A)		Druck dB(C)		m/s ²	
	mm		k*		k*		k*		k**
V.DG300F	6	84,8	3	95,8	3	99,5	3	2,42	0,74
V.DGE300F	6	83,3	3	94,3	3	98,3	3	2,86	0,78
V.DGA305F	6	85,9	3	96,9	3	101	3	4,54	0,94
V.DGA310F	6	84,8	3	95,8	3	99,1	3	5,22	1,07

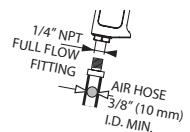



Modell	Leerlaufdrehzahl	Durchschnittlicher Lufverbrauch	Arbeitsdruck	Gewicht	Abmessungen
	U./Min.	l/min	bar	kg	mm
V.DG300F	30 000	76	6,2	0,4	161
V.DGE300F	28 000	76	6,2	0,7	261
V.DGA305F	23 000	76	6,2	0,6	165
V.DGA310F	24 000	76	6,2	0,6	191

* k = Messunsicherheit in dB

** k = Messunsicherheit in m/s²

VORSICHTSMAßNAHMEN BEIM SCHLEIFEN VON LACK

1. Das Schleifen von Lacken auf Bleibasis wird NICHT EMPFOHLEN, weil der kontaminierte Staub nicht kontrolliert werden kann. Für Kinder und schwangere Frauen ist die Gefahr einer Bleivergiftung am größten.
2. Da ohne eine chemische Analyse schwer festzustellen ist, ob ein Lack Blei enthält, empfehlen wir beim Schleifen von Lack folgende Vorsichtsmaßnahmen:

PERSÖNLICHE SICHERHEIT

1. Kinder oder schwangere Frauen dürfen den Arbeitsbereich, in dem der Lack geschliffen wurde, erst betreten, wenn die Reinigung abgeschlossen ist.
2. Alle Personen, die den Arbeitsbereich betreten, müssen eine Staubschutzmaske oder ein Atemschutzgerät tragen. Der Filter sollte täglich oder bei Atemschwierigkeiten ersetzt werden.
HINWEIS: Nur für die Arbeit mit Bleilackstaub und -dämpfen geeignete Staubschutzmasken sollten verwendet werden. Gewöhnliche Lackiermasken bieten diesen Schutz nicht. Fragen Sie bei Ihrem lokalen Hardware-Händler die richtigen Masken mit NIOSH-Zulassung nach.
3. Im Arbeitsbereich sollte NICHT GEGESSEN, GETRUNKEN oder GERAUCHT werden, damit keine kontaminierten Lackpartikel aufgenommen werden. Arbeiter müssen VOR dem Essen, Trinken oder Rauchen waschen und reinigen. Nahrungsmittel, Getränke oder Rauchwaren dürfen nicht im Arbeitsbereich gelassen werden, wo sich Staub auf ihnen ablagern würde.

UMWELTSICHERHEIT

1. Der Lack sollte so entfernt werden, dass möglichst wenig Staub erzeugt wird.
2. Die Bereiche, in denen Lack entfernt wird, müssen mit 0,1 mm starker Plastikplane abgedeckt werden.
3. Das Schleifen muss so stattfinden, dass möglichst wenig Lackstaub außerhalb des Arbeitsbereichs nachgewiesen werden kann.

REINIGUNG UND ENTSORGUNG

1. Alle Oberflächen im Arbeitsbereich müssen während der Dauer des Schleifprojekts täglich gesaugt und sorgfältig gereinigt werden. Die Filterbeutel des Staubsaugers müssen häufig gewechselt werden.
2. Plastikabdeckplanen müssen eingesammelt und zusammen mit Stauteilchen oder anderen Schleifrückständen entsorgt werden. Sie müssen in versiegelte Abfallbehälter gelegt und ordnungsgemäß entsorgt werden. Während der Reinigung müssen Kinder und schwangere Frauen aus dem unmittelbaren Arbeitsbereich ferngehalten werden.

GARANTIE

Facom Handwerkzeugmaschinen haben ab dem Verkaufsdatum 24 Monate Garantie auf Defekte und Herstellungsfehler. Facom Zubehör- und Verschleißteile, Ladegeräte und Akkus werden von der gesetzlich vorgeschriebenen Garantie erfasst. Diese Garantie erfasst nicht folgende Fälle: normalen Verschleiß, Nichtbeachtung der Bedienungs- und Sicherheitsvorschriften, zweckentfremdete oder missbräuchliche Benutzung des Werkzeugs, Überlastung des Werkzeugs, mangelnde Instandsetzung oder Wartung, Eindringen von Fremdkörpern, Werkzeuge, die zerlegt oder modifiziert wurden bzw. Stoßspuren aufweisen (Beulen, Risse oder gebrochene Gehäuse...), Benutzung mit minderwertigen oder inkompatiblen Zubehörteilen. Zur Inanspruchnahme der Garantie folgendes vorlegen: das Werkzeug mit seiner Seriennummer sowie der lesbaren und unbeschädigten Originalrechnung, auf der das Produkt und das Verkaufsdatum angegeben sind. Zu detaillierten Bedingungen für die Inanspruchnahme der Garantie wenden Sie sich bitte an Ihren Händler.

CE-KONFORMITÄTSERKLÄRUNG

WIR, FACOM S.A.S., 6/8 RUE GUSTAVE EIFFEL - BP 99 - 91 423 MORANGIS CEDEX FRANCE, ERKLÄREN IN EIGENER VERANTWORTUNG, DASS DAS PRODUKT **V.DG300F/V.DGE300F/V.DGA305F/V.DGA310F – GERADSCHLEIFER**

6 MM 0,3 PS MARKE FACOM

- DEN BESTIMMUNGEN DER MASCHINENRICHTLINIE 2006/42/CE

- UND DEN BESTIMMUNGEN DER HARMONISIERTEN EUROPÄISCHEN NORM EN ISO 11148-6: 2012

EN ISO 12100:2010

EN ISO 15744:2008

EN ISO 28927-2:2009



E. MN

20.07.2015
Der Qualitätsdirektor





WAARSCHUWING



Dit met grote precisie ontworpen gereedschap is bestemd voor professionele gebruikers die slijp- en afbraamwerkzaamheden uitvoeren in nauwe ruimtes.



Geen beschadigde, gerafelde of versleten luchtslangen of fittingen gebruiken.



Pneumatische machine kunnen tijdens gebruik ervan trillen. Trillingen, zich herhalende bewegingen, of ongemakkelijke houdingen kunnen schadelijk zijn voor uw handen en armen. Stop met bediening van enig machine wanneer u ongemak, een tintelend gevoel of pijn ervaart. Zoek medisch advies alvorens werk te hervatten.



Het machine niet aan de slang dragen.



Steeds in een goede houding staan. Als u het machine bedient mag U zich niet te ver uitstrekken. Gebruik een machine niet wanneer u drugs, alcohol of medicijnen gebruikt heeft of wanneer u moe bent. Gebruik beveiligingsmiddelen zoals een bril, handschoenen, veiligheidsschoenen en gehoorbeschermers.



Blijf oplettend, gebruik altijd uw gezonde verstand tijdens het gebruik van de machine.



Men dient te allen tijde de luchtinlaat af te sluiten en deluccatuevoerslang te ontkoppelen voordat enig deelaan dit machine wordt aangebracht, verwijderd of afgesteld, of voordat enig onderhoud aan dit machine mag worden uitgevoerd.



Bedienen tot een maximum luchtdruk van 90 psig (6.2 bar/ 620 kPa).

BELANGRIJKE VEILIGHEIDSGEGEVINGEN IS INGESLOTEN. EERST DIT HANDBOEK LEZEN, DAN HET THE MACHINE BEDIENEN. BEWAAR DIT DOCUMENT OM HET IN DE TOEKOMST TE KUNNEN RAADPLEGEN. HET BEHOORT TOT DE VERANTWOORDELIJKHEID VAN DE WERKGEVER DE IN DIT HANDBOEK GEGEVEN INFORMATIE AAN DE GEBRUIKER TER HAND TE STELLEN. EEN NALATEN DE HIERNAVOLGENDE WAARSCHUWINGEN OP TE VOLGEN KAN LICHAAMELIJK LETSEL TOT GEVOLG HEBBEN.

ALGEMENE VEILIGHEIDSGEGEVINGEN

Zorg dat u persoonlijke beschermingsmiddelen draagt. Gebruik, aan de hand van de toepassing, een gezichtsscherm, een veiligheidsbril of veiligheidsbril. Draag, indien nodig, een stofmasker, gehoorbeschermers, handschoenen en een schort waarmee kleine schurende fragmenten of te bewerken voorwerpen tegengehouden kunnen worden. Oogbeschermers moeten in staat zijn door diverse handelingen veroorzaakt rondvliegend afval tegen te houden. Het stofmasker of de stofzuiger moeten in staat zijn de door de werkzaamheden geproduceerde deeltjes te filteren. Langdurige blootstelling aan hard lawaai kan tot gehoorverlies leiden. Een gewone bril is GEEN veiligheidsbril. Draag ook een gezichts- of stofmasker indien er bij het werken stof vrijkomt.

- Houd de werkzone schoon en goed verlicht. Een niet opgeruimde of slecht verlichte zone kan tot ongelukken leiden.
- Laat elektrisch gereedschap niet werken in een explosieve omgeving, bijvoorbeeld in aanwezigheid van ontvlambare vloeistoffen, gassen of stof. Elektrisch gereedschap produceert vonken die stof of rookgassen kunnen doen ontbranden.
- Houd kinderen en aanwezige personen uit de buurt wanneer u het gereedschap gebruikt. Door onoplettendheid kunt u de controle over het gereedschap verliezen.
- Blijf oplettend, kijk naar wat u aan het doen bent en gebruik uw gezonde verstand tijdens het gebruik van het elektrische gereedschap. Gebruik geen gereedschap wanneer u moe bent of drugs, alcohol of medicijnen gebruikt heeft. Een moment van onoplettendheid tijdens het gebruik van het gereedschap kan tot ernstig persoonlijk letsel leiden.
- Vermijd onbedoeld starten. Controleer of de schakelaar op de uitstand staat alvorens de stekker van het gereedschap in het stopcontact te steken en/of op het accublok aan te sluiten, dit op te tillen of het te dragen. Het dragen van het elektrische gereedschap met uw vinger op de schakelaar of het gereedschap aansluiten terwijl de schakelaar op de aanstand staat, kan tot ongelukken leiden.
- Indien er voorzieningen zijn meegeleverd voor het aansluiten van apparatuur voor het opzuigen en opvangen van stof, zorg dan dat deze goed worden aangesloten en op de juiste wijze gebruikt wordt. Het gebruik van een stofzak kan de door stof veroorzaakte risico's verminderen.
- Houd handen, losse kleding en lang haar uit de buurt van het draaiende uiteinde van het gereedschap.
- Anticipeer en wees oplettend in geval van plotselinge veranderingen in het toerental tijdens het starten en het gebruik van elektrisch gereedschap.
- Gebruik dit gereedschap niet gedurende lange periodes zonder even pauze te houden. De door de activiteit van het gereedschap geproduceerde trillingen kunnen pijn in uw handen en armen veroorzaken. Gebruik het gereedschap niet meer in geval van ongemak, prikkelingen of pijn. Raadpleeg een arts alvorens opnieuw het gereedschap te gebruiken.
- Gebruik geen accessoires die niet speciaal ontworpen en aanbevolen zijn door FACOM. Inspecteer de accessoires alvorens deze te gebruiken. Gebruik geen accessoires die scheurtjes of beschadigingen vertonen. Het feit dat een accessoire op uw elektrische gereedschap bevestigd kan worden, garandeert niet een veilige werking hiervan.



- Laat dit gereedschap niet functioneren in aanwezigheid van ontvlambare brandstoffen, gassen, stof of in een explosieve omgeving.
- Dit gereedschap heeft geen bescherming tegen elektrische schokken, ieder contact met een onder spanning staande draad zou de hieraan blootgestelde metalen onderdelen van het gereedschap onder stroom zetten.
- Onderbreek altijd de persluchttoevoer en maak de toevoerslang los alvorens accessoires op dit gereedschap te installeren, te verwijderen of bij te stellen of enig onderhoud aan het gereedschap uit te voeren.
- Voor de zekerheid, optimale prestaties en een maximale levensduur van de onderdelen, moet dit gereedschap worden aangesloten op een persluchttoevoer van maximaal 6,2 bar / 620 kPa (90 psig) bij de inlaat, met een slang met een binnendiameter van 3/8" (10mm).
- Gebruik geen slangen of koppelstukken die beschadigd, gerafeld of kapot zijn.
- Smeer het gereedschap nooit met ontvlambare of vluchtige vloeistoffen, zoals kerosine, dieselolie of benzine.
- Verwijder geen enkel etiket. Vervang een etiket wanneer dit beschadigd is.
- Gebruik het gereedschap niet als u dit niet met behulp van de schakelaar kan in- en uitschakelen. Houd het uitgeschakelde gereedschap buiten bereik van kinderen en zorg dat personen die het gereedschap of deze instructies niet kennen, dit niet kunnen gebruiken. Gereedschap is gevaarlijk in de handen van nieuwe gebruikers.
- Onderhoud elektrisch gereedschap. Controleer of de bewegende delen goed uitgelijnd zijn en niet blokkeren, of er geen onderdelen kapot zijn en of er geen andere problemen zijn waardoor het gereedschap niet goed zou kunnen werken. Repareer kapot gereedschap alvorens het opnieuw te gebruiken. Talrijke ongelukken zijn het gevolg van slecht onderhouden gereedschap.
- Houd snijgereedschap scherp en schoon. Goed onderhouden snijgereedschap met scherpe onderdelen zullen minder snel blokkeren en zijn daarom beter onder controle te houden.
- Gebruik elektrisch gereedschap, zijn accessoires, zijn bits, enz. overeenkomstig deze instructies en neem de arbeidsomstandigheden en het type uit te voeren werk in aanmerking. Het gebruik van elektrisch gereedschap voor andere werkzaamheden dan waarvoor het ontworpen is, is gevaarlijk.
- Laat uw elektrische gereedschap repareren door een hiertoe bevoegde reparateur die gebruik maakt van reserveonderdelen die identiek zijn aan de originele onderdelen. Uw elektrische gereedschap blijft zo veilig.

WAARSCHUWING SLIJPMACHINE

- Gebruik geen accessoires met een nominaal toerental dat lager is dan de draaisnelheid van de slijpmachine.
- Metalen borstels en schuurschijven met een diameter van meer dan 2 inch (50 mm) mogen niet zonder kap gebruikt worden met deze slijpmachine, behalve in het kader van werkzaamheden binnen met bescherming.
- Gebruik geen kleine kegels, cilinders of verbrijzelaars met schroefdraad met holle spil, tenzij het onderdeel bescherming biedt en de diameter max. 2 inches (50 mm) en de lengte max. 5 inches (125 mm) is.
- Gebruik geen slijpschijven van type 1 met een diameter van meer dan 2 inches (50 mm) of een dikte van meer dan 1/2 inch (13 mm), of die werkt met een omtreksnelheid van meer dan 1800 SFM (9 m/s op het oppervlak).
- Gebruik geen beschadigde accessoires. Bekijk voor ieder gebruik de accessoires, zoals de slijpschijven, om een eventuele aanwezigheid van spanen en scheurtjes te detecteren, de steunblokken om eventuele barstjes, scheurtjes of overmatige slijtage te detecteren, en de metaalborstels om slappe of gescheurde draden te detecteren. Onderzoek, als het elektrische gereedschap of het accessoire gevallen is, dit op eventuele schade of installeer een onbeschadigd accessoire. Zorg dat, na het bekijken en installeren van een accessoire, u en andere, eventueel aanwezige personen, uit de buurt van het draaiende accessoire staan en laat het elektrische gereedschap gedurende 1 minuut onbelast op het maximale toerental draaien. Beschadigde accessoires zullen normaliter tijdens deze testperiode vernietigd worden.
- Gebruik accessoires waarvan het stangetje de juiste afmetingen heeft voor de klemtang.
- Een accessoire dat te veel uit de klemtang steekt, is van invloed op het toerental van dit accessoire en kan gevaarlijk zijn, zorg dat het stangetje volledig in de bekken van de klemtang geklemd is. Het uitstekende gedeelte van het stangetje mag niet langer zijn dan het gedeelte dat in de klemtang steekt.
- Gebruik geen geleidemes, afkortschijven, zaagbladen of andere accessoires die niet bedoeld zijn om met een rechte slijpmachine gebruikt te worden.
- Inspecteer de klem, de schroefdraad en de moer om beschadigingen of slijtage op te sporen alvorens het accessoire te monteren. Zorg dat de klemmen met schroefdraad goed tegen het aandrijfelement vastgeklemd zijn.
- Houd het gereedschap altijd stevig met beide handen vast tijdens het starten. Het reactiekoppel van de motor die versnelt tot deze zijn maximale toerental heeft bereikt, kan tot verdraaiing van het gereedschap leiden.
- Zet het te bewerken voorwerp zoveel mogelijk vast met bankschroefklemmen. Houd een te bewerken voorwerp van klein formaat nooit vast met de ene hand en het werkende gereedschap in de andere. Door een te bewerken voorwerp van klein formaat vast te zetten, kunt u beide handen gebruiken om het gereedschap onder controle te houden. Ronde voorwerpen, zoals cilindervormige stangetjes, leidingen of buizen, hebben de neiging om te gaan rollen tijdens het doorsnijden en daarom kan het uiteinde vastgeklemd raken of naar u toe springen.
- Plaats de kabel uit de buurt van het draaiende accessoire. Indien u de controle verliest, kan het netsnoer doorgesneden worden of vasthaken en uw hand of arm kan naar het draaiende accessoire getrokken worden.
- Gebruik geen slijpschijven van het type 11 (conische komschijf) op dit gereedschap. Het gebruik van ongeschikte accessoires kan tot letsel leiden.
- Verwijder stelsleutels alvorens het gereedschap aan te zetten. Een op een draaiend onderdeel van het gereedschap achtergebleven sleutel kan tot letsel leiden.
- Na het accessoire op de rechte slijpmachine gemonteerd te hebben, moet deze aangezet worden in een beschermde ruimte en moet het toerental uit veiligheidsoverwegingen geleidelijk aan verhoogd worden gedurende minstens 60 seconden.
- Forceer het gereedschap niet. Gebruik het voor uw toepassing geschikte elektrische gereedschap. Het juiste gereedschap zorgt voor beter werk en meer veiligheid wanneer het gebruikt wordt op het toerental waar het voor ontworpen is.





- Houd aanwezige personen op een veilige afstand ten opzichte van de werkzone. Personen die de werkzone betreden, moeten persoonlijke beschermiddelen dragen. Fragmenten van het te bewerken voorwerp of van een gebroken accessoire kunnen weggegooid worden en letsel veroorzaken buiten de directe zone waar gewerkt wordt.
- Nooit het elektrische gereedschap neerzetten voordat het accessoire volledig tot stilstand is gekomen. Het draaiende accessoire kan zich aan het oppervlak vastgrijpen en het elektrische gereedschap oncontroleerbaar maken.
- Controleer na het vervangen van bits of het uitvoeren van afstellingen of de moer van de klem, de boorhouder of enige andere afstelvoorziening stevig vastgeklemd is. Los zittende afstelvoorzieningen kunnen onbedoeld wegglijden, waardoor men minder controle heeft en de los zittende draaiende onderdelen hard weggegooid kunnen worden.
- Laat het elektrische gereedschap niet draaien wanneer u dit draagt. In geval van een incidenteel contact kan het draaiende accessoire uw kleding vastgrijpen en u ernstig verwonden.
- Nooit schuren met het zijoppervlak van een afkortschijf. De afkortschijven zijn bestemd voor het slijpen van randen, door toepassing van zijwaartse krachten kunnen deze schijven uiteenspatten.
- Wanneer de slijpschijf blokkeert of wanneer het zagen om een willekeurige reden onderbroken wordt, moet u het elektrische gereedschap spanningsloos maken en vast houden tot het volledig tot stilstand gekomen is. Nooit proberen de afkortschijf te verwijderen terwijl deze beweegt, omdat stuiteren dan mogelijk is. Neem de juiste correctieve maatregelen om te voorkomen dat de slijpschijf vastloopt.
- Niet doorgaan met zagen met de schijf in het te bewerken voorwerp. Laat de slijpschijf zijn maximale toerental bereiken en begin dan pas, voorzichtig, met afkorten. De slijpschijf kan vastklemmen, in het te bewerken voorwerp grijpen of stuiteren als u het elektrische gereedschap laat starten wanneer dit zich in het te bewerken voorwerp bevindt.
- Sommige stoffen die geproduceerd worden door schuren, zagen, slijpen, boren en andere bouwactiviteiten, bevatten chemische producten waarvan bekend is dat deze kankerwekkend zijn, geboortefouten kunnen veroorzaken of andere risico's met schadelijke gevolgen met zich meebrengen. Enkele van deze chemische producten zijn:
 - het lood in loodhoudende verf,
 - siliciumkristallen in baksteen, cement en andere metselaarsproducten, en
 - arsenicum en chroom in chemisch behandeld hout.Het door de blootstelling aan deze stoffen aanwezige risico hangt af van de frequentie en het type van het uit te voeren werk. Om blootstelling aan deze chemische producten te verminderen: werk in een goed geventileerde zone en gebruik goedgekeurde veiligheidsvoorzieningen, zoals stofmaskers die speciaal ontworpen zijn voor het filteren en tegenhouden van microscopische deeltjes.
- Gebruik het gereedschap niet als u dit niet met behulp van de schakelaar kan in- en uitschakelen.
- Beperk een langdurige blootstelling aan stof veroorzaakt door schuren, zagen, slijpen, boren of enige andere bouwactiviteit. Draag beschermende kleding en reinig de blootgestelde lichaamsdelen met zeepwater. Het binnendringen van stof in de mond, de ogen of de huid kan het absorberen van gevaarlijke chemische producten bevorderen.
- Dit gereedschap kan stof produceren en/of verspreiden dat ernstige en permanente beschadiging van de luchtwegen kan veroorzaken.

INGEBRUIKNAME

- Dit gereedschap moet altijd gebruikt, geïnspecteerd en onderhouden worden overeenkomstig alle (plaatselijke, regionale, federale en nationale) regelgevingen die van toepassing zijn op pneumatische gereedschappen die in de hand gehouden/met de hand bediend worden.
- Zorg dat alle slangen en koppelstukken de juiste maat hebben en goed vastgeklemd zijn.
- Gebruik altijd droge, schone lucht met een maximale druk van 90 psig. Stof, corrosieve rookgassen en/of overmatig vocht kunnen de motor van pneumatisch gereedschap beschadigen.
- Het gebruik van een zwevende slang wordt aanbevolen. Een inlaatkoppelstuk verhoogt het gewicht van het gereedschap, waardoor dit minder goed hanteerbaar is.
- Voor optimale prestaties moet het wandkoppelstuk een diameter hebben die net iets groter is dan die van het koppelstuk dat op het gereedschap gebruikt wordt. Het koppelstuk dat zich het dichtst bij het gereedschap bevindt, mag niet kleiner zijn dan de juiste diameter van de luchttoevoerslang.

STUITEREN EN DE BIJBEHORENDE WAARSCHUWINGEN

Stuiteren is het gevolg van het vastknellen of klemmen van een slijpschijf, een schuurblok of een draaiende borstel of enig ander accessoire. Vastknellen of klemmen zorgt snel voor het blokkeren van het draaiende accessoire, waardoor het ongecontroleerde elektrische gereedschap in de tegengestelde richting van het draaiende accessoire kan schieten. Als een schuurschijf bijvoorbeeld vast komt te zitten in het voorwerp, kan de rand van de vastzittende schijf in het oppervlak van het voorwerp bijten en de slijpschijf buiten de groef werpen. De slijpschijf kan in de richting van de operator of in de tegengestelde richting schieten, afhankelijk van de draairichting van de slijpschijf waar dit vast komt te zitten. Het is ook mogelijk dat de schuurschijven in deze situatie breken. Stuiteren is het resultaat van een verkeerd gebruik van het gereedschap en/of van verkeerd toegepaste procedures of werkingsvoorwaarden. Dit kan voorkomen worden door de juiste voorzorgsmaatregelen te nemen, zoals hieronder beschreven:

- Houd het elektrische gereedschap stevig vast en plaats uw armen en lichaam zodanig dat u weerstand kunt bieden tegen het stuiteren. Door de juiste voorzorgsmaatregelen te nemen, kan de gebruiker de stuiterkracht onder controle houden.
- Neem extra voorzorgsmaatregelen bij het bewerken van hoeken, scherpe randen, enz. Voorkom het stuiteren of vastklemmen van het accessoire. Hoeken, scherpe randen en plotselinge schokken hebben de neiging het draaiende accessoire tegen te houden, waardoor men het gereedschap niet meer onder controle heeft of dit gaat stuiteren.
- Installeer geen getande bladen. Met deze bladen heeft men het risico van veelvuldig stuiteren en controleverlies over het gereedschap.



- Werk in de richting van de baan van het zaaggaan in het materiaal (de richting van de uitworp van het zaagsel). Door in de verkeerde richting te werken, komt het zagende deel van het blad uit het voorwerp en kan het gereedschap wegschieten.
- Zet bij gebruik van draaiende vijlen, afkortschijven, frezen met hoge snelheid of van wolframcarbide het te bewerken voorwerp altijd goed vast. Deze zaagorganen zullen gaan glijden als zij enigszins schuin in de groef liggen en kunnen stuiten veroorzaken. Wanneer een afkortschijf gaat glijden, breekt deze over het algemeen. Wanneer een draaiende vijl of een frees met hoge snelheid of van wolframcarbide glijdt, kan deze uit de groef springen, waardoor u de controle over het gereedschap verliest.
- Met de schuurkegels met schroefdraad en blokken dient u uitsluitend slijpschijven met een intacte boorhouder met een flens zonder rugkant van de juiste maat en lengte te gebruiken. Een goede boorhouder zorgt voor minder breuk.
- De slijpschijf niet «vastknellen» of hier overmatige druk op uitoefenen. Niet al te diep zagen. Overbelasting van de slijpschijf verhoogt de druk tegen het gereedschap en het risico van verdraaiing of vastknellen van de schijf en daarmee het risico op stuiten of het breken van de schijf.
- Plaats uw handen in het verlengde van, of achter de draaiende slijpschijf. Wanneer de slijpschijf zich van de hand verwijdert, kunnen door stuiten de draaiende slijpschijf en het elektrische gereedschap in uw richting geworpen worden.
- Om het risico van vastknellen of terugwerpen van de slijpschijf te verminderen, moeten panelen of andere grote voorwerpen ondersteund worden. Grote voorwerpen hebben de neiging onder hun eigen gewicht te verzakken. Plaats steunen onder het werkstuk langs de zaaglijn en vlakbij de rand van het voorwerp, aan beide zijden van de slijpschijf.
- Wees vooral zeer voorzichtig bij het maken van uitzagingen in een bestaande muur of een andere zone zonder zicht. Het uitstekende deel van de slijpschijf zou een water- of gasleiding, elektrische draden of andere voorwerpen kunnen doorsnijden, wat tot stuiten leidt.

INSTALLATIE VAN EEN ACCESSOIRE

- ⚠️ Accessoires moeten minstens de op het gereedschap vermelde maximale nominale toerental hebben. Accessoires die gebruikt worden op een hoger toerental dan hun nominale toerental kunnen barsten of losraken van het gereedschap.
- ⚠️ De accessoires moeten overeenkomen met de specificaties op het kenplaatje van het gereedschap. Accessoires waarvan de specificaties niet kloppen, kunnen niet op de juiste wijze onder controle gehouden worden.
- ⚠️ Gebruik geen accessoires waarvan de lengte van de boorhouder meer dan 50 mm (2,0 po) is. Controleer of de lengte van de boorhouder die uitsteekt, minder dan 25 mm (1,0 po) is wanneer het accessoire eenmaal in de dop gestoken is.
- ⚠️ Risico van uitwerpen. Gebruik uitsluitend frezen waarvan het stangetje perfect in de aanwezige dop past. Frezen met een kleiner stangetje kunnen niet op een veilige manier worden vastgezet en zouden tijdens het gebruik los kunnen komen.

WAARSCHUWING Nooit de dop vastklemmen voordat de frees hierin geïnstalleerd is. Wanneer een lege dop opnieuw wordt vastgedraaid, zelfs met de hand, kan deze beschadigen.

Dit gereedschap wordt geleverd met een dop (I) van 6 mm.

1. Houd de spil (E) vast met behulp van het hiervoor meegeleverde sleuteltje (G).
2. Draai de moer van de klemdop (F) los door deze naar links te draaien.
3. Steek het stangetje van het accessoire in de dop (I).
4. Draai de dop weer zorgvuldig vast met behulp van de hiervoor meegeleverde grote sleutel (H).

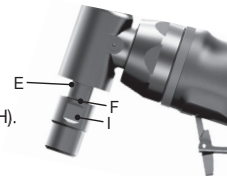

Ga voor het verwijderen van het accessoire in omgekeerde richting te werk.

Wanneer u het gereedschap start (met een nieuwe slijpschijf, of na deze vervangen te hebben), houd u het gereedschap in een beveiligde ruimte. Als de schijf een barst of een verborgen defect heeft, zou deze binnen een minuut moeten barsten. Start nooit gereedschap wanneer er zich een persoon in het verlengde van de schijf bevindt, inclusief de gebruiker.

TECHNISCHE SPECIFICATIES

Referentie	Dop Maat	Geluidsniveau						Trillingsniveau m/s ²	
		Druk dB(A)		Vermogen dB(A)		Druk dB(C)			
	mm		k*		k*		k*		k**
V.DG300F	6	84,8	3	95,8	3	99,5	3	2,42	0,74
V.DGE300F	6	83,3	3	94,3	3	98,3	3	2,86	0,78
V.DGA305F	6	85,9	3	96,9	3	101	3	4,54	0,94
V.DGA310F	6	84,8	3	95,8	3	99,1	3	5,22	1,07

Model	Toerental onbelast	Gemiddeld luchtverbruik	Werkdruk	Gewicht	Afmetingen
	omw./min.	l/min	bar	kg	mm
V.DG300F	30 000	76	6,2	0,4	161
V.DGE300F	28 000	76	6,2	0,7	261
V.DGA305F	23 000	76	6,2	0,6	165
V.DGA310F	24 000	76	6,2	0,6	191

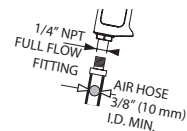

* k = meetonzekerheid in dB
** k = meetonzekerheid in m/s²

TE NEMEN VOORZORGSMAATREGELEN TIJDENS HET GEBRUIK VAN EEN METAALBORSTEL OM VERF TE VERWIJDEREN

1. Het gebruik van een metaalborstel voor het verwijderen van loodhoudende verf IS NIET AAN TE BEVELEN in verband met de moeilijkheid het vervuilde stof onder controle te houden. Kinderen en zwangere vrouwen lopen een groot risico door lood vergiftigd te raken.
2. Omdat het moeilijk is te bepalen of verf al dan niet lood bevat zonder een chemische analyse uit te voeren, raden wij aan de volgende voorzorgsmaatregelen te nemen tijdens het gebruik van een metaalborstel voor alle versporten.

PERSOONLIJKE BESCHERMING

1. Kinderen en zwangere vrouwen dienen tijdens het verwijderen van verf en zolang het schoonmaken niet voltooid is, buiten de werkzone te blijven.
2. Iedereen die de werkzone betreedt moet een stofmasker of een ademhalingsapparaat dragen. Het filter moet dagelijks vervangen worden of zodra de gebruiker moeite heeft met ademen.
OPMERKING: Men dient alleen maskers te gebruiken die geschikt zijn voor werkzaamheden met het stof en de rookgassen van loodhoudende verf. Gewone verfmaskers bieden onvoldoende bescherming. Raadpleeg de dichtstbijzijnde ijzerhandel voor de geschikte ademhalingsbeveiliging goedgekeurd door de NIOSH
3. NIET ETEN, DRINKEN of ROKEN in de werkzone om te voorkomen dat u verontreinigde verfdeeltjes binnenkrijgt. Alles goed wassen en reinigen ALVORENS te gaan eten, drinken of roken. Voedsel en sigaretten mogen niet achtergelaten worden in de werkzone, als hier stof op kan neerslaan.

MILIEUVRIENDELIJKHEID

1. Verwijder de verf zodanig dat er zo min mogelijk stof vrijkomt.
2. Dek de zones waar de verf verwijderd moet worden, af met grote vellen plastic van 4 mil (0,1mm) dik.
3. Schuur zodanig dat u zo veel mogelijk het buiten de werkzone terecht komen van stof vermijdt.

ONDERHOUD EN VERWIJDERING

1. Maak de werkplek dagelijks schoon met een stofzuiger en reinig deze zorgvuldig tijdens de hele schuurperiode. Vervang regelmatig de filters van de stofzuiger.
2. Verzamel alle gebruikte geplastificeerde beschermfolie en werp deze weg met alle te verwijderen stofdeeltjes en ander afval. Plaats deze in een hermetisch afgesloten afvalcontainer en werp deze weg volgens de gebruikelijke procedure voor afvalverwijdering. Houd tijdens het reinigen kinderen en zwangere vrouwen uit de onmiddellijke omgeving van de werkzone.

GARANTIE

De elektrische draagbare machines van Facom hebben een garantie van 24 maanden vanaf de datum van aankoop tegen alle al dan niet verborgen fabrieksfouten. De accessoires en verbruiksartikelen, de oplader en de accu's van Facom vallen onder de wettelijke garantie.

Deze garantie is niet van toepassing in de volgende gevallen: normale slijtage, het niet in acht nemen van de gebruiksinstructies en de veiligheidsvoorschriften, onjuist of verkeerd gebruik van het gereedschap, overbelasting van het gereedschap, achterstallig (service-) onderhoud, binnendringen van vreemde voorwerpen, demontage of wijziging van het gereedschap, sporen van schokken (deuken, scheuren of barsten in de behuizing...), gebruik van een accessoire van slechte kwaliteit of dat niet compatibel is.

Overleg voor het toepassen van de garantie: het gereedschap met zijn serienummer en de originele, leesbare rekening zonder doorhalingen, met daarop een beschrijving van het product en zijn aankoopdatum. Gedetailleerde toepassingsvoorwaarden van de garantie: raadpleeg uw dealer.

CE-CONFORMITEITSVERKLARING

ONDERGETEKENDE, FACOM S.A.S., 6/8 RUE GUSTAVE EIFFEL - BP 99 - 91 423 MORANGIS CEDEX FRANKRIJK, VERKLAART ONDER DE EIGEN VERANTWOORDELIJKHEID DAT HET PRODUCT **V.DG300F/V.DGE300F/V.DGA305F/V.DGA310F** – RECHTE SLIJMACHINES 6 MM 220 W (0.3HP) MERK FACOM

- BEANTWOORDT AAN DE BEPALINGEN VAN DE « MACHINES » 2006/42/CE

- EN BEANTWOORDT AAN DE BEPALINGEN VAN DE GEHARMONISEERDE EUROPESE RICHTLIJN

EN ISO 11148-6: 2012

EN ISO 12100:2010

EN ISO 15744:2008

EN ISO 28927-2:2009



E.MIN



20.07.2015
DE DIRECTEUR KWALITEIT

ES**AVISO**

Esta herramienta diseñada con gran precisión está destinada a los profesionales para realizar sus operaciones de esmerilado y desbarbado en lugares exiguos.



No utilizar mangueras de aire y accesorios dañados, desgastados ni deteriorados.



La máquina neumática pueden vibrar durante el uso. La vibración, los movimientos repetitivos o las posiciones incómodas podrían dañarle los brazos y las manos. En caso de incomodidad, sensación de hormigueo o dolor, dejar de usar la máquina. Consultar al médico antes de volver a utilizarla.



No coger la máquina por la manguera para levantarla.



Mantener una postura del cuerpo equilibrada y firme. No estirar demasiado los brazos al manejar la máquina.

No utilizar una máquina bajo el efecto de drogas, alcohol, medicamentos o si está cansado.



Utilizar equipos de protección como gafas, guantes, calzado de seguridad así como una protección acústica.

Estar vigilante, tener buen sentido y de atención mientras se utiliza la máquina.



Cortar siempre el suministro de aire y desconectar la manguera de suministro de aire antes de instalar, retirar o ajustar cualquier accesorio de esta máquina, o antes de realizar cualquier operación de mantenimiento de la misma.



Manejar la herramienta a una presión de aire máxima de 90 psig (6,2 bar/620 kPa).

SE ADJUNTA INFORMACIÓN IMPORTANTE DE SEGURIDAD.

LEA ESTE MANUAL ANTES DE UTILIZAR LA MÁQUINA. GUARDAR PARA CONSULTAS FUTURAS.

ES RESPONSABILIDAD DE LA EMPRESA ASEGURARSE DE QUE EL OPERARIO ESTÉ AL TANTO DE LA INFORMACIÓN QUE CONTIENE ESTE MANUAL. EL HACER CASO OMISO DE LOS AVISOS SIGUIENTES PODRÍA OCASIONAR LESIONES.

CONSIGNAS GENERALES DE SEGURIDAD

Use un equipo de protección individual. En función de la aplicación, utilizar una pantalla facial, gafas de seguridad o pantallas de seguridad. Si es necesario, usar una máscara anti-polvo, protecciones auditivas, guantes y un delantal capaz de detener los pequeños fragmentos abrasivos o piezas a mecanizar. La protección ocular debe ser capaz de detener los desechos volantes producidos por las diversas operaciones. La máscara anti-polvo o el respirador debe ser capaz de filtrar las partículas producidas por sus trabajos. La exposición prolongada a los ruidos de fuerte intensidad puede provocar una pérdida de la audición. Las gafas ordinarias NO son gafas de seguridad. Utilizar igualmente una máscara facial o anti-polvo si la operación de corte libera polvo.

- Conservar la zona de trabajo limpia y bien iluminada. Las zonas con obstáculos u oscuras son propicias a los accidentes.
- No hacer funcionar las herramientas eléctricas en atmósfera explosiva, por ejemplo en presencia de líquidos inflamables, de gases o de polvos. Las herramientas eléctricas generan chispas que pueden inflamar los polvos o los humos.
- Mantener alejados a los niños y a las personas presentes durante la utilización de la herramienta. Las distracciones pueden hacerle perder el control de la herramienta.
- Permanecer vigilante, prestar atención a lo que esté haciendo y hacer prueba de sentido común en su utilización de la herramienta eléctrica. No utilizar ninguna herramienta eléctrica cuando esté fatigado o bajo el efecto de droga, alcohol o medicamentos. Un momento de descuido durante la utilización de una herramienta puede provocar lesiones graves.
- Evitar cualquier arranque intempestivo. Asegurarse que el interruptor esté en posición parada antes de conectar la herramienta a la red eléctrica y/o al bloque de baterías, de recogerlo o transportarla. Usar las herramientas eléctricas con el dedo sobre el interruptor o conectar las herramientas cuyo interruptor esté en posición de funcionamiento puede causar accidentes.
- Si se suministran dispositivos para la conexión de equipos para la extracción y la recuperación de polvos, asegurarse que estén conectados y correctamente utilizados. Utilizar colectores de polvo puede reducir los riesgos relacionados con el polvo.
- Mantener las manos, las ropas amplias y los cabellos largos, alejados de la extremidad rotativa de la herramienta.
- Anticipar y estar atento a los cambios repentinos de ritmos durante el arranque y la utilización de cualquier herramienta eléctrica.
- No utilizar esta herramienta durante largos períodos sin hacer una pausa. Las vibraciones producidas por la actividad de la herramienta pueden causar dolores en sus manos y sus brazos. No utilice más una herramienta en caso de incófort, dolores, etc. Consultar un médico antes de volver a comenzar a utilizar la herramienta.
- No utilizar accesorios no diseñados específicamente y recomendados por FACOM. Examinar los accesorios antes de utilización. No utilizar accesorios fisurados o dañados. El simple hecho que el accesorio pueda fijarse a su herramienta eléctrica no garantiza un funcionamiento con toda seguridad.
- No hacer funcionar esta herramienta en presencia de líquidos inflamables, gases, polvo, o en atmósferas explosivas.

- Esta herramienta no dispone de protección contra los impactos eléctricos, cualquier contacto con un cable bajo tensión electrificaría las partes metálicas expuestas de la herramienta.
- Siempre cortar la alimentación de aire comprimido y desconectar el flexible de alimentación antes de instalar, retirar o ajustar cualquier accesorio en esta herramienta, o de iniciar una operación de mantenimiento cualquiera en la herramienta.
- Para la seguridad, el rendimiento óptimo y la duración máxima de vida de las piezas, esta herramienta debe conectarse a una alimentación de aire comprimido de 6,2 bar / 620 kPa (90 psig) como máximo a la entrada, con un flexible de 3/8" (10mm) de diámetro interior.
- No utilizar flexibles o racores dañados, deshilachados o deteriorados.
- Nunca engrasar las herramientas con líquidos inflamables o volátiles tales como el keroseno, el gasóleo o gasolina.
- No retirar ninguna etiqueta. Reemplazar cualquier etiqueta dañada.
- No utilizar la herramienta si el interruptor no permite pasar del estado de marcha o parada e inversamente.
- Conservar las herramientas en parada, alejadas del alcance de los niños y no permitir que las personas que no conozcan la herramienta o las presentes instrucciones la hagan funcionar. Las herramientas son peligrosas entre las manos de utilizadores novicios.
- Mantener las herramientas eléctricas. Verificar que no hay alineamiento incorrecto o bloqueo de las partes móviles, piezas rotas o cualquier otra condición que pueda afectar el funcionamiento de la herramienta. En caso de deterioro, reparar la herramienta antes de volver a utilizarla. Numerosos accidentes son debidos a herramientas mal cuidadas.
- Conservar las herramientas de corte limpias y afiladas. Las herramientas de corte correctamente cuidadas con piezas cortantes son menos susceptibles de bloquear y son más fáciles de controlar.
- Utilice la herramienta eléctrica, sus accesorios, sus extremos, etc. de conformidad con las presentes instrucciones, teniendo en cuenta las condiciones de trabajo y del tipo de trabajo a realizar. Es peligrosa la utilización de una herramienta eléctrica para cualquier operación que no sea para la cual fue diseñada.
- Haga reparar su herramienta eléctrica por un reparador calificado que utilice piezas de recambio idénticas a las piezas de fábrica. Esto garantizará el mantenimiento completo de la seguridad de su herramienta eléctrica.

ADVERTENCIA ESMERILADORA

- No utilizar accesorios con una velocidad nominal inferior a la velocidad de rotación de la esmeriladora.
- Los cepillos metálicos y muelas abrasivas con un diámetro superior a 2 pulgadas (50 mm) no deben ser utilizados con esta esmeriladora sin capó, salvo en el marco de un trabajo interno ofreciendo una protección.
- No utilizar ningún cono de tamaño pequeño, cilindro o cuerpo triturante roscado con maneral hueco, salvo si la pieza ofrece protección y que sus dimensiones no exceden 2 pulgadas (50 mm) de diámetro y 5 pulgadas (125 mm) de largo.
- No utilizar ninguna muela de tipo 1 de diámetro superior a 2 pulgadas (50 mm) o de espesor superior a 1/2 pulgada (13 mm), o que funciona a una velocidad periférica superior a 1800 SFM (9 m/s en superficie).
- No utilizar ningún accesorio dañado. Antes de cada utilización, examinar los accesorios como las muelas abrasivas para detectar la eventual presencia de copos y fisuras, los patines de apoyo para detectar eventuales rastros de fisuras, de desgarramiento o de desgaste excesivo, así como los cepillos metálicos para detectar cables flojos o fisurados. Si la herramienta eléctrica o el accesorio sufrieron una caída, examinar los eventuales daños o instalar un accesorio no dañado. Después de examen e instalación de un accesorio, colóquese así como las personas presentes a distancia del plano del accesorio rotativo y haga funcionar la herramienta eléctrica a velocidad máxima en vacío durante 1 minuto. Los accesorios dañados serán normalmente destruidos en el curso de este período de prueba.
- Utilizar accesorios cuyo vástago tiene las dimensiones adecuadas a los de la pinza de sujeción.
- Un accesorio que sale de la pinza de sujeción de manera excesiva afecta la velocidad de este accesorio y puede ser peligroso, tener cuidado que el vástago se inserte completamente en las mordazas de la pinza de sujeción. La parte del vástago en voladizo no debe ser más larga que la parte insertada.
- No utilizar cuchillos de guía, muelas para tronzar, hojas de sierra o cualquier otro accesorio no diseñado para ser utilizado por una esmeriladora recta.
- Revisar la pinza, el roscado y a tuerca para detectar los deterioros o un desgaste antes de colocar el accesorio. Asegurarse que las pinzas roscadas estén bien apretadas contra el elemento de accionamiento.
- Mantener siempre firmemente la herramienta entre sus manos en el arranque. El par de reacción del motor que acelera hasta alcanzar su velocidad máxima puede provocar una torsión de la herramienta.
- Inmovilizar la pieza a mecanizar a través de tornillos de banco tanto como sea posible. Nunca sostener una pieza a mecanizar de tamaño pequeño con una mano y la herramienta en marcha con la otra. Inmovilizar una pieza a mecanizar de pequeño tamaño permitirá utilizar sus dos manos para controlar la herramienta. Las piezas redondas, tales como los vástagos cilíndricos, tubos, tienen tendencia a rodar mientras se cortan y, por ello, la punta puede quedarse atrapada o saltar hacia usted.
- Colocar el cable alejado del accesorio en rotación. Si pierde el control, el cable puede cortarse o engancharse y su mano o su brazo puede ser jalada en el accesorio de rotación.
- No utilizar muelas de tipo 11 (manguito cónico) en esta herramienta. La utilización de accesorio inadecuado puede provocar lesiones.
- Retirar la llave de ajuste antes de poner en funcionamiento la herramienta eléctrica. Una llave olvidada sobre una pieza rotativa de la herramienta pudiera provocar lesiones.
- Después del montaje del accesorio en la esmeriladora recta, la misma debe ser puesta en funcionamiento en un local protegido, y su velocidad debe aumentarse progresivamente, durante al menos 60 segundos por medida de seguridad.
- No forzar la herramienta. Utilizar la herramienta eléctrica adaptada a su aplicación. La herramienta adaptada realizará mejor el trabajo y de manera más segura al régimen para el cual fue construido.
- Mantener las personas presentes a una distancia de seguridad respecto a la zona de trabajo. Cualquier persona que entre en la zona de trabajo debe usar un equipo de protección individual. Fragmentos de pieza a mecanizar o de un accesorio roto pueden ser



proyectados y provocar lesiones fuera de la zona inmediata de operación.

- Nunca reposar la herramienta eléctrica antes que el accesorio haya alcanzado una parada completa. El accesorio de rotación puede sujetar la superficie y arrancar la herramienta eléctrica fuera de su control.
- Después de haber cambiado las puntas o efectuado los ajustes, asegurarse que la tuerca de la pinza, el mandril o cualquier otro dispositivo de ajuste esté firmemente apretado. Los dispositivos de ajustes flojos pueden deslizar de manera intempestiva, provocar una pérdida de control y una eyección violenta de los componentes en rotación aflojados.
- No poner en funcionamiento la herramienta eléctrica mientras que lo porta. En caso de contacto accidental, el accesorio en rotación puede atrapar sus ropas y lesionarlo gravemente.
- Nunca lijar con la superficie lateral de un disco de trocear. Las muelas para tronzar abrasivas están destinadas al esmerilado periférico, y las fuerzas laterales aplicadas a estas muelas pueden romperlas.
- Cuando la muela de bloquea o cuando el corte es interrumpido por cualquier razón, apagar la herramienta eléctrica y mantener la misma inmóvil hasta la parada completa de la muela. Nunca intentar de retirar la muela para tronzar de la copa mientras que la muela está en movimiento de lo contrario puede rebotar. Buscar y tomar medidas correctivas para impedir que la muela se tranque.
- No retomar la operación de corte en la pieza a mecanizar. Dejar que la muela alcance su velocidad completa y entrar con cuidado en el tramo. La muela puede atrparse, superponerse sobre la pieza a mecanizar o efectuar un rebote si arrancamos la herramienta eléctrica en la pieza a mecanizar.
- Ciertos polvos producidos por las operaciones de lijado, serrado, esmerilado, perforado y otras actividades de construcción contienen productos químicos que son reconocidos por provocar cáncer, enfermedades de nacimiento u otros riesgos con efectos nocivos. Entre estos productos químicos encontramos:
 - el plomo de las pinturas a base de plomo,
 - los cristales de sílice contenidos en los ladrillos, el cemento y otros productos de albañilería, y
 - el arsénico y el cromo de las maderas tratadas químicamente.

El riesgo presentado por la exposición a estos polvos está en función de la frecuencia y del tipo de trabajo efectuado. Para reducir la exposición a estos productos químicos: trabaje en una zona bien ventilada, use los equipos de seguridad aprobados, tales como las máscaras de protección contra el polvo, especialmente diseñadas para retener las partículas microscópicas.

- No utilizar la herramienta si el interruptor no permite pasar del estado de marcha o parada e inversamente.
- Limitar cualquier exposición prolongada con el polvo procedente del lijado, serrado, esmerilado, perforado o cualquier otra actividad de construcción. Usar ropas de protección y lavar las partes del cuerpo expuestas con agua y jabón. El hecho de dejar el polvo penetrar en la boca, los ojos o la piel puede favorecer la absorción de productos químicos peligrosos.
- Esta herramienta puede producir y/o expandir el polvo susceptible de causar daños serios y permanentes al sistema respiratorio.

PUESTA EN SERVICIO

- Esta herramienta debe ser siempre usada, inspeccionada y mantenida de conformidad con todas las reglamentaciones (locales, departamentales, federales y nacionales), aplicables a las herramientas neumáticas mantenidas/comandadas manualmente.
- Asegurarse que todos los flexibles y los racores están correctamente dimensionados y bien apretados.
- Siempre utilizar aire seco y limpio con una presión máxima de 90 psig. El polvo, los humos corrosivos y/o una humedad excesiva pueden dañar el motor de una herramienta neumática.
- Se recomienda la utilización de un flexible suspendido. Un racor de admisión aumenta el peso de la herramienta y reduce por lo tanto su maniobrabilidad.
- Para obtener rendimientos máximos, el racor mural debe ser de un diámetro inmediatamente superior al racor utilizado en la herramienta. El racor más cercano de la herramienta no debe ser inferior al diámetro correcto del flexible de alimentación en aire.

REBOTES Y ADVERTENCIAS AFERENTES

Los rebotes son la consecuencia del gripado o atasco de una muela, de un tampón pulidor o de un cepillo en rotación o de cualquier otro accesorio. Cualquier gripado o atasco causará rápidamente el bloqueo del accesorio en rotación, lo que proyectará la herramienta eléctrica no controlada en la dirección opuesta al accesorio en rotación. Por ejemplo, si una muela abrasiva se atrapa o se engancha en la pieza, el borde de la muela introducido en el punto de atascamiento puede morder la superficie de la pieza y proyectar la muela fuera de la ranura. La muela puede ser proyectada hacia el operador o en la dirección opuesta según el sentido de rotación de la muela en el punto de atascamiento. Igualmente es posible que las muelas abrasivas se rompan en estas condiciones. Un efecto de rebote es el resultado de una utilización incorrecta de la herramienta y/o de procedimientos o condiciones de funcionamiento incorrectas. Se pueden evitar tomando las precauciones necesarias tales como se describen a continuación:

- Mantener la herramienta eléctrica firmemente y posicionar los brazos y el cuerpo de forma que puedan resistir cualquier fuerza de rebote. Tomando las precauciones adecuadas, las fuerzas de rebote pueden ser controladas por el usuario.
- Tomar precauciones suplementarias para trabajar ángulos, bordes afilados, etc. Evitar que el accesorio rebote o permanezca enganchado. Los ángulos, bordes afilados o los rebotes tienen tendencia a retener el accesorio en rotación y causar la pérdida de control de la herramienta, o de los rebotes.
- No instalar paletas dentadas. Estas hojas presentan un riesgo de rebote frecuente y de pérdida de control de la herramienta.
- Mantener sistemáticamente la dirección de la alimentación del órgano de corte en el material mientras que la hoja de corte sale del material (que es la dirección de eyección de los desechos). El hecho de alimentar la herramienta en el sentido de dirección incorrecto hace salir la hoja de corte de la pieza y arrastra la herramienta en la dirección de alimentación.
- Mientras se utilizan limas rotativas, muelas para tronzar, fresas alta velocidad o al carburo de tungsteno, arrimar sistemáticamente la pieza a trabajar. Estos órganos de corte patinarán si están ligeramente en diagonal en la ranura y podrán causar rebotes. Cuando una muela para tronzar patina, en general la muela se rompe. Cuando una lima rotativa, una fresa alta velocidad o al carburo de tungsteno patina, la misma puede saltar de la ranura y provocar la pérdida de control de la herramienta.



- Con los conos abrasivos roscados y tampones, sólo utilizar muelas con mandriles intactos con reborde de brida sin desecalibrado, de tamaño y longitud adecuados. Los mandriles adecuados reducirán las posibilidades de rotura.
- No «bloquear» la muela para tronzar o aplicarle una presión excesiva. No efectuar profundidades de corte excesivas. Sobrecargar la muela aumenta la dificultad en la herramienta y los riesgos de torsión o gripado de la muela en el corte y, por consecuencia, los riesgos de rebotes o de rotura de la muela.
- No posicionar las manos en el alineamiento de la muela en rotación o detrás de ella. Cuando la muela, en el punto de operación, se aleja de la mano, un rebote pudiera proyectar la muela en rotación y la herramienta eléctrica directamente hacia usted.
- Para producir el riesgo de atrapamiento o de retroceso de la muela, sostener los paneles o cualquier otra pieza sobredimensionada. Las piezas grandes tienen tendencia a comprimirse sobre su propio peso. Colocar apoyos bajo de la pieza, a lo largo de la línea de corte y cerca del borde, a ambos lados de la muela.
- Prestar particularmente atención durante la realización de «corte en bolsa» en las paredes existentes u otras zonas sin visibilidad. La porción de la muela saliente corre el riesgo de cortar un tubo de alimentación de agua o de gas, cables eléctricos u objetos que puedan provocar un efecto de rebote.

INSTALACIÓN DE UN ACCESORIO

- ⚠ Los accesorios deben tener como mínimo la velocidad nominal máxima colocada en la herramienta. Los accesorios utilizados a una velocidad superior a su velocidad nominal pueden romperse o soltarse de la herramienta.
- ⚠ Los accesorios deben estar de conformidad con las especificaciones de la placa descriptiva de la herramienta. Los accesorios con especificaciones incorrectas no pueden ser controlados de forma adecuada.
- ⚠ No utilizar accesorios con una longitud de mandril superior a 50 mm (2,0 po). Asegurarse que el largo que sobrepasa del mandril es inferior a 25 mm (1,0 po) una vez el accesorio insertado en el zócalo.
- ⚠ Riesgos de proyecciones. Utilizar exclusivamente fresas cuyo vástago encuadre perfectamente con el zócalo presente. Las fresas con vástago de tamaño inferior no pueden ser arrimadas de forma segura y pudieran soltarse durante la utilización

ADVERTENCIA Nunca apretar el zócalo sin que se haya instalado una fresa. El hecho de apretar un zócalo vacío, incluso manualmente, pudiera dañarlo.

Esta herramienta es suministrada con un zócalo (I) de 6 mm.

1. Mantenga el maneral (E) mediante la pequeña llave (G) suministrada para este efecto.
2. Afloje la tuerca del zócalo de apriete (F) haciéndolo girar hacia la izquierda.
3. Inserte el vástago del accesorio en el zócalo (I).
4. Apriete cuidadosamente el zócalo mediante la llave (H) suministrada para este efecto.

Para retirar el accesorio, proceda en sentido inverso.

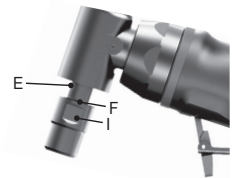

Cuando arranque la herramienta (con una muela nueva, o después de haberla cambiado), mantenga la herramienta en espacio seguro. Si el disco presenta una fisura o un defecto oculto, pudiera romperse en menos de un minuto. Nunca arranque la herramienta mientras que un individuo se encuentre en el alineamiento del disco, incluyendo el usuario.

ESPECIFICACIONES TÉCNICAS

Modelo	Vaso Talla	Nivel de sonido						Nivel de vibraciones	
		Presión dB(A)		Potencia dB(A)		Presión dB(C)		m/s ²	
	mm		k*		k*		k*		k**
V.DG300F	6	84,8	3	95,8	3	99,5	3	2,42	0,74
V.DGE300F	6	83,3	3	94,3	3	98,3	3	2,86	0,78
V.DGA305F	6	85,9	3	96,9	3	101	3	4,54	0,94
V.DGA310F	6	84,8	3	95,8	3	99,1	3	5,22	1,07

Modelo	Velocidad en vacío	Consumo de aire	Presión de utilización	Peso	Dimensiones
	rpm	l/min	bar	kg	mm
V.DG300F	30 000	76	6,2	0,4	161
V.DGE300F	28 000	76	6,2	0,7	261
V.DGA305F	23 000	76	6,2	0,6	165
V.DGA310F	24 000	76	6,2	0,6	191

* k = incertidumbre de medida en dB

** k = incertidumbre de medida en m/s²

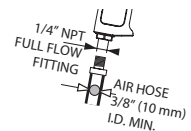

PRECAUCIONES A TOMAR DURANTE EL CEPILLADO METÁLICO DE LA PINTURA

1. NO SE RECOMIENDA el cepillado metálico de pintura a base de plomo, debido a la dificultad para controlar el polvo contaminado. Los niños y mujeres embarazadas corren el mayor riesgo de envenenamiento por plomo.
2. Debido a la dificultad de determinar si una pintura contiene o no plomo sin análisis químico, recomendamos las precauciones siguientes durante el cepillado metálico de todas las pinturas.

SEGURIDAD INDIVIDUAL

1. Los niños y mujeres embarazadas no deben penetrar en la zona de trabajo durante la retirada de la pintura y mientras que no se haya terminado la limpieza.
2. Todas las personas que penetran en la zona de trabajo deben usar una máscara de polvo o un aparato respiratorio. El filtro debe reemplazarse todos los días o tan pronto como el usuario le resulte difícil respirar.
OBSERVACIÓN: Sólo se deben utilizar las máscaras apropiadas para el trabajo con el polvo y los humos de pintura a base de plomo. Las máscaras de pintura ordinarias no ofrecen tal protección. Consulte la quincallería más cercana para conocer las protecciones respiratorias apropiadas aprobadas por el NIOSH
3. NO COMER, BEBER o FUMAR en la zona de trabajo para evitar ingerir partículas de pintura contaminadas. Lavarse correctamente ANTES de comer, beber o fumar. Los alimentos y los cigarrillos no deben dejarse en la zona de trabajo.

RESPECTO DEL MEDIOAMBIENTE

1. Retirar la pintura de manera a reducir al mínimo la cantidad de polvo generada.
2. Sellar las zonas donde se esté retirando la pintura mediante grandes hojas de plástico con un espesor de 4 mils (0,1mm).
3. Efectuar el lijado evitando lo más que se pueda que el polvo salga al exterior de la zona de trabajo.

MANTENIMIENTO Y ELIMINACIÓN

1. Pasar cotidianamente la aspiradora en los lugares de trabajo y limpiarlos cuidadosamente durante el tiempo de proyección de lijado. Cambiar frecuentemente los filtros de la aspiradora.
2. Retirar toda tela de protección plastificada utilizada y desecharla con todas las partículas de polvo u otro desecho a eliminar. Colocarlas en un contenedor para desperdicios cerrado herméticamente y desechar según el procedimiento normal de eliminación de desperdicios. Durante la limpieza, mantener los niños y mujeres embarazadas alejados de la zona inmediata de trabajo.

GARANTÍA

Las herramientas electro portátiles FACOM tienen garantía de 24 meses a partir de la fecha de compra, contra todo defecto de fabricación. Los accesorios y piezas de desgaste, el cargador y las baterías FACOM benefician de la garantía legal.

Esta garantía no se aplica en los casos siguientes: desgaste normal, no respeto de las instrucciones de utilización y de las consignas de seguridad, utilización no convencional o abusiva de la herramienta, sobrecarga de la herramienta, falta de mantenimiento, intrusión de cuerpos extraños, desmontaje o modificación de la herramienta, trazas de impactos (hundimientos, fisuras o rotura de los cárteres, etc.), utilización con un accesorio de mala calidad o no compatible.

Para cualquier aplicación de la garantía, presentar: la herramienta con su número de serie así como la factura de origen legible y sin tachas presentando la designación del producto y su fecha de compra. Condiciones detalladas de aplicación de la garantía: consulte su distribuidor.

DECLARACIÓN CE DE CONFORMIDAD

NOSOTROS, FACOM S.A.S., 6/8 RUE GUSTAVE EIFFEL - BP 99 - 91 423 MORANGIS CEDEX FRANCIA, DECLARAMOS BAJO NUESTRA RESPONSABILIDAD QUE EL PRODUCTO **V.DG300F/V.DGE300F/V.DGA305F/V.DGA310F - ESMERILADORAS RECTAS 6 MM 220 W (0,3HP)** MARCA FACOM

- ES CONFORME A LAS DISPOSICIONES DE LA DIRECTIVA "MÁQUINAS" 2006/42/CE

- Y ES CONFORME A LAS DISPOSICIONES DE LA NORMA EUROPEA ARMONIZADA EN ISO 11148-6: 2012

EN ISO 12100:2010

EN ISO 15744:2008

EN ISO 28927-2:2009



E. MIN

20.07.2015
EL DIRECTOR CALIDAD

IT

**AVVERTENZA**

Questo strumento di precisione è concepito per i professionisti per le operazioni di molatura e sbavatura in aree confinate.



Non adoperare tubi e raccordi danneggiati, consunti o deteriorati.



La macchina pneumatica possono vibrare durante l'uso. Le vibrazioni, i movimenti ripetitivi o le posizioni scomode possono risultare dannosi per le mani e le braccia. Interrompere l'uso dell'macchina se si avvertono sintomi di disagio fisico, formicolio o dolore. Interpellare un medico prima di riprendere il lavoro.



Non trasportare la macchina tenendolo per il tubo.



Nell'usare la macchina, mantenere con il corpo una posizione salda e ben bilanciata. Non sbilanciarsi durante l'uso di questo macchina.

Non utilizzare la macchina sotto effetto di droghe, alcool, medicine o in caso di fatica.



Utilizzare dispositivi personali di sicurezza, quali occhiali di protezione, guanti, scarpe di sicurezza e una protezione acustica.

Rimanere vigili e con buon senso e attenzione durante l'uso della macchina.



Disinserire sempre l'alimentazione aria e staccare il relativo tubo, prima di installare, togliere o regolare qualsiasi accessorio, oppure prima di eseguire qualsiasi operazione di manutenzione dell'macchina.



Lavorare con massima pressione pressione aria di 90 psig (6,2 bar/620 kPa).

IMPORTANTE INFORMAZIONE DI SICUREZZA ACCLUSA.

LEGGERE IL PRESENTE MANUALE PRIMA DI USARE LA MACCHINA. CONSERVARE PER FUTURO RIFERIMENTO. È RESPONSABILITÀ DEL DATORE DI LAVORO DI METTERE QUEST'INFORMAZIONE NELLE MANI DELL'OPERATORE. LA MANCATA OSSERVANZA DELLE SEGUENTI AVVERTENZE PUÒ CAUSARE LESIONI FISICHE.

ISTRUZIONI GENERALI DI SICUREZZA

Indossare dispositivi di protezione personale. In base all'applicazione, usare schermo facciale, occhiali di sicurezza o guanti di sicurezza. Laddove appropriato, indossare una mascherina antipolvere, dispositivi di protezione dell'udito e camici da officina in grado di arrestare i piccoli frammenti abrasivi o del pezzo da lavorare. I dispositivi di protezione degli occhi devono essere in grado di arrestare detriti volanti generati da varie operazioni. La mascherina antipolvere o il respiratore deve essere in grado di filtrare le particelle generate dalla vostra operazione. L'esposizione prolungata a rumore ad alta intensità può causare la perdita dell'udito. Gli occhiali da vista d'uso quotidiano NON sono occhiali di sicurezza. Usare la mascherina facciale o antipolvere anche se l'operazione di taglio genera polvere.

- Garantire la pulizia e l'illuminazione dell'area di lavoro. Le aree disordinate o buie sono potenzialmente a rischio di incidenti.
- Non utilizzare strumenti che producono polveri in atmosfere esplosive, come in presenza di liquidi, gas o polvere infiammabili. Gli strumenti elettrici possono creare scintille suscettibili incendiare la polvere o i fumi.
- Tenere i bambini e passanti a debita distanza mentre si utilizza l'utensile elettrico. Le distrazioni possono farvi perdere il controllo.
- Siate vigili, guardate quello che state facendo e usate il buon senso quando usate l'utensile. Non usate un utensile elettrico quando siete stanchi o sotto l'influenza di droghe, alcool o farmaci. Un momento di disattenzione durante l'utilizzo degli utensili elettrici può causare gravi lesioni personali.
- Impedire l'avvio accidentale. Accertarsi che l'interruttore sia in posizione Off prima di collegare la fonte d'aria e/o il pacco batteria, mentre si prende o si trasporta l'utensile. Toccare con le dita l'interruttore o gli utensili sotto tensione che hanno l'interruttore impostato su On può causare incidenti.
- Se i dispositivi sono dotati di un collegamento di sistemi per estrazione e raccolta delle polveri, accertarsi che questi ultimi siano collegati e che vengano usati correttamente. L'uso di un sistema di raccolta della polvere riduce i rischi associati a quest'ultima.
- Tenere le mani, gli indumenti larghi e i capelli non legati a debita distanza dall'estremità rotante dell'utensile.
- Anticipare e prestare attenzione al cambiamento improvviso nel movimento durante l'avvio e l'utilizzo di qualsiasi strumento elettrico.
- Non utilizzare questo strumento per periodi di tempo prolungati. La vibrazione causata dall'azione dello strumento può essere pericolosa per le mani e le braccia. Interrompere l'uso di qualsiasi utensile se si avverte una sensazione di malessere, formicolio o dolore. Consultare un medico prima di riprendere l'utilizzo.
- Usare esclusivamente accessori raccomandati da FACOM. Ispezionare gli accessori prima dell'uso. Non usare accessori rotti o danneggiati. Solo perché l'accessorio può essere attaccato al vostro utensile elettrico, non significa che il suo utilizzo sia sicuro.
- Non utilizzare questo strumento in presenza di liquidi, gas, polvere o atmosfere esplosive.
- Questo strumento non è isolato contro lo shock elettrico, il contatto con un cavo sotto tensione espone alle parti metalliche sotto tensione.
- Spegnerne sempre l'alimentazione dell'aria e scollegare il tubo di alimentazione dell'aria prima di installare, rimuovere o regolare qualsiasi accessorio su questo utensile o prima di eseguire qualsiasi attività di manutenzione sull'utensile.

- Ai fini della sicurezza, della performance ottimale e della massima durata delle parti, utilizzare questo utensile a una pressione dell'aria massima di 90 psig (6,2 bar / 620 kPa) all'entrata con un tubo di alimentazione dell'aria di diametro interno massimo 3/8" (10mm).
- Non usare tubi e raccordi dell'aria danneggiati, consumati o deteriorati.
- Non lubrificare utensili con liquidi infiammabili o volatili come cherosene, diesel o combustibile per aviogetti.
- Non rimuovere nessuna etichetta. Sostituire qualsiasi etichetta danneggiata.
- Non usare questo utensile se la leva di scatto non consente l'accensione o lo spegnimento dell'utensile.
- Conservare gli utensili elettrici in standby al di fuori della portata dei bambini e non consentire alle persone che non conoscono l'utensile elettrico o queste istruzioni di utilizzare l'utensile elettrico. Gli utensili elettrici sono pericolosi nelle mani di persone non addestrate.
- Manutenzione degli utensili elettrici. Controllare il disallineamento o l'inzeppamento di parti in movimento, la rottura di parti e qualsiasi altra condizione suscettibile di influire sul funzionamento dell'utensile elettrico. Se danneggiato, fare riparare l'utensile prima dell'uso. Molti incidenti sono causati da una scarsa manutenzione degli utensili elettrici.
- Mantenere gli utensili di taglio affilati e puliti. La corretta manutenzione degli utensili di taglio con estremità affilate consente un miglior controllo degli utensili e una minore possibilità di grippaggio.
- Usare l'utensile elettrico, gli accessori e le punte conformemente alle presenti istruzioni, prendendo in considerazione le condizioni di lavoro e l'attività che deve essere eseguita. Usare l'utensile elettrico per operazioni differenti da quelle indicate potrebbe generare una situazione di pericolo.
- Fare riparare il proprio utensile elettrico esclusivamente da una persona qualificata che usa pezzi di ricambio identici agli originali. Questo garantirà che la sicurezza dell'utensile elettrico venga mantenuta.

AVVERTENZE RELATIVE ALLA FRESATRICE

- Non usare accessori con una velocità nominale inferiore alla velocità dell'alberino della fresatrice.
- Le ruote di fresatura con un diametro superiore a 2 pollici (50 mm) non devono essere usate con questa fresatrice senza sorveglianza, a eccezione del lavoro interno che offre protezione.
- Non usare coni piccoli, spine o sfere a fori filettati a meno che il lavoro offra protezione e la dimensione dell'accessorio non ecceda 2 pollici (50mm) nel diametro di 5 pollici (125mm) di lunghezza.
- Non usare alcuna ruota di Tipo 1 che ha un diametro superiore a 2 pollici (50mm) o che ha uno spessore superiore a 1/2 pollice (13mm) o che funziona a una velocità superiore a 1800 Surface Feet per Minute (9 Surface Meters per Second).
- Non usare un accessorio danneggiato. Prima di ciascun utilizzo, ispezionare l'accessorio come i dischi abrasivi per eventuali trucioli e incrinature, rottura o eccessiva usura, spazzole metalliche per fili allentati o rotti. Se l'utensile elettrico o l'accessorio cade, ispezionarlo per identificare eventuali danni o installare un accessorio non danneggiato. Dopo aver ispezionato e installato gli accessori, posizionarsi e fare in modo che i passanti si posizionino lontano dal piano dell'accessorio rotante e fare funzionare l'utensile elettrico alla velocità massima a vuoto per un minuto. Gli accessori danneggiati normalmente si staccheranno durante il periodo del test.
- Usare gli accessori che hanno una dimensione del codolo che corrisponde alla dimensione del colletto.
- Gli accessori che si estendono oltre il colletto influiscono sul livello di velocità di quell'accessorio e possono essere pericolosi, accertarsi che il codolo sia inserito a piena lunghezza delle ganasce di presa del colletto. Lo sbalzo non deve eccedere la profondità inserita del codolo.
- Non utilizzare punte da tornitrice, dischi di taglio, seghe o qualsiasi altro accessorio non concepito per l'uso su una fresatrice.
- Ispezionare il colletto, i filetti e il dado per eventuali danni e usura prima di inserire l'accessorio, accertarsi che i colletti di filettatura siano fissati in modo sicuro.
- Tenere sempre saldamente tra le proprie mani l'utensile durante l'avviamento. La coppia di reazione del motore, in quanto accelera la piena velocità, può causare la rotazione dell'utensile.
- Usare delle clampes per sostenere il pezzo da lavorare quando è possibile. Non trattenere mai il pezzo da lavorare in una mano e l'utensile nell'altra mentre quest'ultimo è in funzione. Bloccare un piccolo pezzo da lavorare consente di usare entrambe le mani per controllare l'utensile. Il materiale rotondo come aste filettate, tubi o condutture hanno la tendenza a ruotare mentre vengono tagliate e questo può far sì che la punta salti verso di voi.
- Posizionare il tubo dell'aria a debita distanza dall'accessorio di imbutitura. Se perdetevi il controllo, il tubo dell'aria potrebbe essere tagliato o lacerato e la vostra mano o il vostro braccio potrebbe essere spinto all'interno dell'accessorio di imbutitura.
- Non utilizzare dischi di Tipo 11 (tazza conica) su questo utensile. L'uso di accessori non adeguati può causare gravi lesioni.
- Rimuovere qualsiasi chiave di regolazione prima di accendere l'utensile. Una chiave o una chiave fissa lasciata attaccata a una parte in rotazione dell'utensile può causare lesioni personali.
- Dopo aver fissato l'accessorio alla fresatrice, eseguire un test facendo funzionare la macchina gradualmente e aumentando le velocità in un luogo protetto, testare per 60 secondi per garantire la sicurezza.
- Non forzare l'utensile elettrico. Usate l'utensile elettrico corretto per la vostra applicazione. L'utensile elettrico corretto eseguirà il lavoro in modo migliore e più sicuro alla velocità per la quale è stato concepito.
- Tenere i passanti a debita distanza dall'area di lavoro. Chiunque entra nell'area di lavoro deve indossare dispositivi di protezione personale. I frammenti del pezzo da lavorare o di un accessorio rotto possono volare via e causare lesioni a persone che si trovano al di là dell'area immediata di lavoro.
- Non appoggiare mai l'utensile elettrico fino a quando l'accessorio si è arrestato completamente. L'accessorio di imbutitura può afferrare la superficie e spingere l'utensile elettrico fuori dal vostro controllo.
- Dopo aver cambiato le punte o aver eseguito qualsiasi regolazione, accertarsi che il dado del colletto, il mandrino o qualsiasi altro dispositivo sia correttamente serrato. L'allentamento dei dispositivi di regolazione può provocare una rotazione imprevista, il che causa la perdita di controllo, i componenti rotanti allentati saranno proiettati con violenza.



- Non usare l'utensile elettrico trasportandolo al vostro fianco. Il contatto accidentale con l'accessorio di imbutitura può intrappolare i vostri indumenti, spingendo l'accessorio contro il vostro corpo.
- Non rettificare con il lato di un disco di taglio. I dischi di taglio abrasivi sono concepiti per smerigliatura periferica, forze laterali applicate a questi dischi possono causare la loro rottura.
- Quando il disco è forato, strappato o quando interrompe un taglio per qualsiasi ragione, spegnere l'utensile elettrico e tenere immobile lo stesso fino a quando il disco si arresta completamente. Non tentare per nessun motivo di rimuovere il disco di taglio dal taglio mentre il disco è in movimento, in caso contrario potrebbe verificarsi un contraccolpo. Investigare e adottare un'azione correttiva per eliminare la causa dell'incepimento del disco.
- Non riavviare l'operazione di taglio nel pezzo da lavorare. Lasciare che il disco raggiunga la piena velocità e riprendere con attenzione il taglio. Il disco potrebbe incepparsi, avvicinarsi o tornare indietro se l'utensile elettrico viene riavviato mentre si trova nel pezzo da lavorare.
- La polvere creata dalla sabbiatura, segatura, molatura, perforazione motorizzate e altre attività di costruzione contiene elementi chimici riconosciuto dallo Stato della California come suscettibili di causare il cancro, malformazioni alla nascita e dannosi per l'apparato riproduttore. Alcuni esempi di queste sostanze chimiche sono:
 - piombo derivante da vernici a base di piombo,
 - silice cristallina proveniente da mattoni e cemento e altri prodotti di muratura, e
 - arsenico e cromo provenienti da legname da costruzione trattato chimicamente.

Il rischio che correte a causa di queste esposizioni varia, in funzione delle frequenza con cui eseguite questo tipo di lavoro. Per ridurre il rischio dovuto all'esposizione a questi elementi chimici: lavorate in aree ben ventilate e lavorate con dispositivi di sicurezza approvati, come le maschere antipolvere che sono appositamente concepite per filtrare le particelle microscopiche.

- Non usare questo utensile se la leva di scatto non consente l'accensione o lo spegnimento dell'utensile.
- Evitare il contatto prolungato con polvere proveniente da attività di sabbiatura, segatura, smerigliatura, perforazione ed altre attività di costruzione. Indossare abbigliamento protettivo e lavare le aree esposte con sapone e acqua. Consentire alla polvere di entrare nella vostra bocca, negli occhi o di appoggiarsi alla pelle può causare l'assorbimento di elementi chimici nocivi.
- L'uso di questo utensile può generare la produzione e/o la dispersione di polvere, che può causare danni seri e permanenti al sistema respiratorio o altre lesioni.

MESSA IN FUNZIONE

- Utilizzare, ispezionare ed eseguire la manutenzione di questo utensile conformemente a tutte le regolamentazioni (locali, statali, federali e nazionali) che si possono applicare agli utensili pneumatici portatili/azionati manualmente.
- Accertarsi che tutti i tubi e i raccordi siano della dimensione corretta e siano fissati saldamente.
- Usare sempre aria pulita e asciutta a una pressione massima di 90 psig. La polvere, i fumi corrosivi e l'eccessiva umidità possono rovinare il motore di un utensile pneumatico.
- L'uso di un tubo flessibile è raccomandato. Un accoppiatore collegato direttamente all'ingresso dell'aria aumenta il carico dell'utensile e ne diminuisce la vulnerabilità.
- Per la massima performance, l'accoppiatore sulla parete deve essere della dimensione immediatamente più grande rispetto all'accoppiatore usato sull'utensile. L'accoppiatore più vicino all'utensile non deve essere inferiore all'idonea dimensione del tubo di alimentazione dell'aria.

CONTRACCOLPO E AVVERTENZE ASSOCIATE

Il contraccolpo è una reazione improvvisa a un disco rotante perforato o lacerato, a un cuscinetto di sabbiatura, spazzola o qualsiasi altro accessorio. La foratura o la lacerazione causa lo stallo rapido dell'accessorio rotante che, a sua volta, fa sì che l'utensile elettrico venga forzato in modo incontrollato nella direzione opposta alla rotazione dell'accessorio. Per esempio, se un disco abrasivo viene lacerato o forato dal pezzo da lavorare, il bordo del disco che entra nel punto di foratura può conficcarsi nella superficie del materiale causando l'indietreggiamento o il contraccolpo del disco. Il disco potrebbe anche saltare verso l'operatore o in direzione opposta, a seconda della direzione del movimento del disco al momento della foratura. I dischi abrasivi possono anche rompersi in queste condizioni. Il contraccolpo è il risultato dell'uso improprio dell'utensile e/o di procedure operative errate o condizioni che possono essere evitate adottando le idonee precauzioni descritte qui di seguito:

- Mantenere una presa salda sull'utensile elettrico e posizionare il proprio corpo e il braccio in modo tale da resistere alle forze di contraccolpo. L'operatore può controllare le forze di contraccolpo se vengono adottate idonee precauzioni.
- Usare particolare attenzione quando si lavora su angoli, estremità affilate ecc. Evitare di fare rimbalzare o di impigliare l'accessorio. Gli angoli, le estremità affilate o il satellamento hanno la tendenza a fare impigliare l'accessorio rotante causando una perdita di controllo o il contraccolpo.
- Non attaccare una lama di segna dentata. Queste lame creano un contraccolpo e una perdita di controllo frequenti.
- Fare sempre entrare la punta all'interno del materiale nella stessa direzione del tagliente che sta uscendo dal materiale (che è la stessa direzione nella quale vengono proiettati i trucioli). L'avanzamento dell'utensile nella direzione sbagliata fa sì che il tagliente della punta scavalchi il pezzo e spinga l'utensile nella direzione di questo avanzamento.
- Quando si utilizzano lime rotanti, dischi di taglio, cutter ad alta velocità o coltelli al carburo di tungsteno, accertarsi che il pezzo da lavorare sia bloccato in modo sicuro. Questi dischi si incastreranno se si inclinano leggermente nella scanalatura e possono causare un contraccolpo. Quando un disco di taglio si incastra, solitamente il disco stesso si rompe. Quando una lima rotante, un cutter ad alta velocità o un coltello al carburo di tungsteno si incastrano, potrebbero saltare fuori dalla scanalatura e e potreste perdere il controllo dell'utensile.
- Per i coni e le carote abrasive filettate usare solo ruote del mandrino non danneggiate con una flangia della spalla uniforme che siano di dimensione e lunghezza corrette. I mandrini adatti ridurranno il rischio di rottura.



- Non «calcare» la ruota di taglio né applicare pressione eccessiva. Non tentare di realizzare un'eccessiva profondità di taglio. Una sollecitazione eccessiva della ruota aumenterà il carico e la tendenza a ruotare o incastrare la ruota all'interno del taglio e la possibilità di contraccolpo o rottura della ruota.
- Non posizionate la vostra mano in linea con e dietro il disco rotante. Quando il disco, nel punto di operazione, si sta spostando dalla vostra mano, il possibile contraccolpo potrebbe spingere il disco e l'utensile elettrico direttamente verso di voi.
- Supportare i pannelli o qualsiasi altro pezzo di lavoro sovradimensionato per ridurre al minimo i rischi di foratura e contraccolpo della ruota. I pezzi di lavoro larghi tendono a cedere sotto il loro peso. I supporti devono essere posizionati sotto il pezzo di lavoro vicino alla linea di taglio e vicino al margine del pezzo di lavoro su entrambi i lati della ruota.
- Prestare particolare attenzione quando si esegue un «taglio a tasca» all'interno di parete esistenti o di altre aree cieche. La ruota che sorge potrebbe tagliare i tubi del gas o dell'acqua, i fili elettrici od oggetti che possono causare il contraccolpo.

MONTAGGIO DI UN ACCESSORIO

- ⚠ Gli accessori devono essere di potenza almeno uguale alla velocità massima indicata sull'utensile. Gli accessori che funzionano a una velocità superiore alla velocità nominale possono rompersi proiettando i pezzi intorno.
- ⚠ Gli accessori devono rientrare nel range di capacità indicato sull'utensile. Accessori di dimensioni non corrette non possono essere controllati in modo adeguato.
- ⚠ Non usare accessori con una lunghezza del mandrino superiore a 2.0" (50 mm). Accertarsi che la lunghezza del mandrino esposta non sia superiore a 1.0" (25 mm) dopo l'inserimento dell'accessorio nel colletto.
- ⚠ Pericolo proiettile. Usare solo punte con codoli che corrispondono al colletto installato. Codoli più piccoli non saranno sicuri e potrebbero allentarsi durante l'operazione.

ATTENZIONE: Non serrare il colletto senza aver prima installato al suo interno una punta contornitrice. Serrare un colletto vuoto, anche manualmente, può danneggiare il colletto.

Questo utensile è fornito con un colletto di 6 mm (I).

1. Trattenere il mandrino (E) usando la chiave più piccola (G) fornita.
2. Allentare il dado del colletto (F) ruotandolo in senso antiorario.
3. Inserire il codolo dell'accessorio all'interno del colletto (I).
4. Serrare saldamente il colletto usando la chiave più larga (H) fornita.

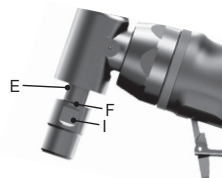

Per rimuovere l'accessorio procedere in ordine inverso.

Quando si avvia l'utensile (con una nuova ruota installata o una ruota di ricambio) posizionare l'utensile in un'area ben protetta. Se la ruota ha un'incrinatura o una rottura non rivelata, dovrebbe rompersi in meno di un minuto. Non avviare mai l'utensile se una persona si trova in linea con la ruota. Questo include l'operatore.

SPECIFICHE

Referenza	Colletto Dimensione	Dati tecnici, livello sonoro						Dati tecnici, vibrazioni m/s ²	
		Pressione dB(A)		Potenza dB(A)		Pressione dB(A)			
	mm		k*		k*		k*		k**
V.DG300F	6	84,8	3	95,8	3	99,5	3	2,42	0,74
V.DGE300F	6	83,3	3	94,3	3	98,3	3	2,86	0,78
V.DGA305F	6	85,9	3	96,9	3	101	3	4,54	0,94
V.DGA310F	6	84,8	3	95,8	3	99,1	3	5,22	1,07

Referenza	Velocità a vuoto	Consumo d'aria	Pressione di utilizzo	Peso	Dimensioni
	giri/min.	l/min	bar	kg	mm
V.DG300F	30 000	76	6,2	0,4	161
V.DGE300F	28 000	76	6,2	0,7	261
V.DGA305F	23 000	76	6,2	0,6	165
V.DGA310F	24 000	76	6,2	0,6	191

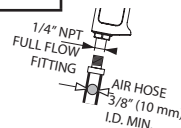

* k = incertezza di misura in dB

** k = incertezza di misura in m/s²

PRECAUZIONI DA ADOTTARE DURANTE LA SABBIAIATURA DI VERNICE

1. La sabbaiatura di vernice a base si piombo NON E' RACCOMANDATA a causa della difficoltà di controllare la polvere contaminata. Il pericolo maggiore dell'avvelenamento da piombo riguarda i bambini e le donne incinta.
2. Dal momento che è difficile identificare se una vernice contiene o meno piombo senza un'analisi chimica, raccomandiamo di adottare le seguenti precauzioni durante la sabbaiatura di una qualsiasi vernice.

SICUREZZA PERSONALE

1. Nessun bambino o donna incinta deve entrare nell'area di lavoro dove deve essere eseguita la sabbaiatura della vernice fino a quando la procedura di pulizia è stata completata.
2. Una maschera antipolvere o un respiratore deve essere indossato da tutte le persone che entrano nell'area di lavoro. Il filtro deve essere sostituito una volta al giorno o ogni volta che l'operatore ha difficoltà di respirazione.

NOTA: Occorre utilizzare solo quelle maschere idonee per il lavoro con polvere e fumi di vernice al piombo. Le maschere da vernice di tipo standard non offrono questa protezione. Fare riferimento al proprio rivenditore di ferramenta locale per la corretta maschera approvata NIOSH.

3. NON MANGIARE, BERE O FUMARE nell'area dove il lavoro deve essere eseguito per prevenire l'ingerimento di particelle di vernice contaminate. I lavoratori devono lavarsi e pulirsi PRIMA di mangiare, bere o fumare. Gli articoli di cibo, bevande o fumo non devono essere lasciati nell'area di lavoro in cui la polvere potrebbe depositarsi sugli stessi.

SICUREZZA AMBIENTALE

1. La vernice deve essere rimossa in maniera tale da minimizzare la quantità di polvere generata.
2. Le aree in cui avviene la rimozione della vernice devono essere sigillate con tela di plastica di 0,1 mm di spessore.
3. La sabbaiatura deve essere realizzata in maniera tale da ridurre le tracce di polvere di vernice all'esterno dell'area di lavoro.

PULIZIA E SMALTIMENTO

1. Tutte le superfici nell'area di lavoro devono essere aspirate e pulite a fondo ogni giorno per tutta la durata del progetto di sabbaiatura. I sacchetti del filtro dell'aspirapolvere devono essere sostituiti di frequente.
2. Gli indumenti di plastica usa e getta devono essere raccolti e smaltiti insieme a qualsiasi residuo di polvere o altri detriti rimossi. Essi devono essere posizionati in appositi contenitori di smaltimento sigillati e smaltiti mediante regolari procedure di raccolta dei rifiuti. Durante la pulizia, i bambini e le donne incinta devono tenersi a debita distanza dall'area di lavoro.

GARANZIA

Gli utensili elettrici Facom sono garantiti per 24 mesi a decorrere dalla data di acquisto contro qualsiasi difetto nel materiale o nella manodopera. Gli accessori e le parti usurabili, il caricabatteria e le batterie Facom sono coperti da una garanzia legale. La garanzia non copre i seguenti casi: usura normale, mancato rispetto delle istruzioni d'uso e delle linee guida di sicurezza, uso non convenzionale o uso abusivo dell'utensile, sovraccarico dell'utensile, mancanza di assistenza o di manutenzione, intrusione di corpi estranei, utensili che sono stati smontati o modificati o tracce di shock (dentellature, rotture o protezioni rotte...), uso di accessori di scarsa qualità o non compatibili.

Al fine di usare la garanzia occorre fornire: l'utensile con il numero di serie così come la fattura di acquisto leggibile e non segnata che indica il nome del prodotto e la sua data di acquisto. Condizioni dettagliate di applicazione della garanzia: contattare il proprio distributore.

DICHIARAZIONE CE DI CONFORMITÀ

FACOM S.A.S., 6/8 RUE GUSTAVE EIFFEL - BP 99 - 91 423 MORANGIS CEDEX FRANCIA, DICHIARA SOTTO LA PROPRIA RESPONSABILITÀ CHE IL PRODOTTO **V.DG300F/V.DGE300F/V.DGA305F/V.DGA310F - FRESATRICI**

6 MM 0.3 HP MARCA FACOM

- È CONFORME ALLE DISPOSIZIONI DELLA DIRETTIVA « MACCHINE » 2006/42/CE

- ED È CONFORME ALLE DISPOSIZIONI DELLA NORMA EUROPEA ARMONIZZATA EN ISO 11148-6: 2012

EN ISO 12100:2010

EN ISO 15744:2008

EN ISO 28927-2:2009



E.MIN

20.07.2015
IL DIRETTORE QUALITÀ

PT



⚠️ ADVERTÊNCIA



Esta ferramenta fabricada com precisão foi criada para os profissionais efetuarem operações de esmerilhagem e rebabagem em áreas confinadas.



Não utilize mangueiras de ar e acessórios danificados, puídos ou deteriorados.



As máquinas pneumáticas podem vibrar durante a utilização. Vibração, movimentos repetitivos ou posições desconfortáveis podem ser nocivos às suas mãos e braços. Pare de utilizar qualquer máquina se ocorrer desconforto, sensação de formigamento ou dor.



Procure assistência médica antes de reiniciar a utilização.



Não transporte a máquina pela mangueira.

Mantenha o corpo numa posição equilibrada e firme.

Não estique o corpo ao operar esta máquina.

Não utilize uma máquina sob o efeito de drogas, álcool, medicamentos ou se estiver cansado.



Utilizar os equipamentos de protecção como óculos, luvas, calçado de segurança assim como uma protecção auditiva. Permanecer vigilante, utilizar o bom senso e a atenção durante a utilização da máquina.



Desligue sempre a alimentação de ar e a mangueira de alimentação de ar antes de instalar, remover ou ajustar um acessório desta máquina, ou antes de fazer manutenção na mesma.



Opere a uma pressão de ar máxima de 90 psig (6,2 bar/ 620 kPa).

IMPORTANTES INFORMAÇÕES DE SEGURANÇA EM ANEXO.

LEIA ESTE MANUAL ANTES DE OPERAR A MÁQUINA. GUARDAR PARA REFERÊNCIA FUTURA. É RESPONSABILIDADE DA ENTIDADE PATRONAL PÔR AS INFORMAÇÕES CONTIDAS NESTE MANUAL À DISPOSIÇÃO DOS UTILIZADORES. A NÃO OBEDIÊNCIA ÀS ADVERTÊNCIAS SEGUINTE PODERÁ RESULTAR EM LESÕES PESSOAIS.

INSTRUÇÕES GERAIS DE SEGURANÇA

Use equipamento de protecção pessoal. Consoante a aplicação, use protecção facial ou óculos de segurança. Conforme adequado, use uma máscara anti-pó, protetores auriculares, luvas e avental de oficina capaz de parar pequenos fragmentos abrasivos ou da peça de trabalho. A protecção ocular tem de conseguir parar a projecção de detritos gerados pelas várias operações. A máscara anti-pó tem de conseguir filtrar partículas geradas pela operação. A exposição prolongada a ruído de alta intensidade pode causar perda de audição. Os óculos do dia-a-dia NÃO são óculos de segurança. Além disso, use uma máscara anti-pó se a operação de corte for poeirenta.

- Mantenha a área de trabalho limpa e bem iluminada. As áreas atravancadas ou escuras são propensas a acidentes.
- Não utilize ferramentas elétricas em atmosferas explosivas, como na presença de líquidos inflamáveis, gases ou pó. As ferramentas elétricas criam faíscas que podem incendiar o pó ou os fumos.
- Mantenha as pessoas afastadas durante a utilização de uma ferramenta elétrica. As distrações podem fazer com que perca o controlo.
- Mantenha-se alerta, preste atenção ao que está a fazer e utilize o bom senso ao utilizar uma ferramenta elétrica. Não utilize uma ferramenta elétrica quando está cansado ou sob a influência de drogas, álcool ou medicamentos. Um momento de desatenção durante a utilização de ferramentas elétricas pode resultar em ferimentos pessoais graves.
- Evite o arranque não intencional. Certifique-se de que o interruptor está na posição de desligado antes de ligar à fonte de ar e/ou bateria, pegar ou transportar a ferramenta. Transportar ferramentas elétricas com o dedo no interruptor ou ferramentas elétricas com o interruptor ligado pode resultar em acidentes.
- Se forem fornecidos dispositivos para a ligação equipamentos de extração e recolha de pó, certifique-se de que estão ligados e de que são utilizados corretamente. A utilização da recolha de pó pode reduzir os perigos relacionados com o pó.
- Mantenha as mãos, roupas largas e os cabelos compridos afastados da extremidade rotativa da ferramenta.
- Antecipe e preste atenção às alterações rápidas no movimento durante o arranque e o funcionamento de qualquer ferramenta elétrica.
- Não utilize esta ferramenta durante longos períodos de tempo. As vibrações causadas pela ação da ferramenta podem ser nocivas para as mãos e braços. Pare a utilização de qualquer ferramenta se sentir desconforto, sensação de formigamento ou dor. Consulte um médico antes de retomar a utilização.
- Utilize apenas acessórios recomendados pela FACOM. Inspeccione os acessórios antes da utilização. Não utilize acessórios fissurados ou danificados. Mesmo que o acessório possa ser instalado na ferramenta elétrica, não significa um funcionamento seguro.
- Não utilize esta ferramenta na presença de líquidos inflamáveis, gases, pó ou atmosferas explosivas.
- Esta ferramenta não está isolada contra choques elétricos, o contacto com um fio sob tensão vai colocar as partes metálicas expostas sob tensão.



- Desligue sempre a alimentação de ar e o tubo flexível de alimentação de ar antes de instalar, remover ou ajustar qualquer acessório nesta ferramenta ou antes de efetuar qualquer manutenção nesta ferramenta.
- Para segurança, desempenho superior e durabilidade máxima das peças, utilize esta ferramenta à pressão máxima de ar 90 psig (6,2 bar / 620 kPa) na entrada do tubo flexível de alimentação de ar com um diâmetro interior de 10 mm.
- Não utilize tubos flexíveis de ar e acessórios danificados, desgastados ou deteriorados.
- Não lubrifique ferramentas com líquidos inflamáveis ou voláteis como querosene, gasóleo ou combustível para aviação.
- Não retire quaisquer etiquetas. Substitua todas as etiquetas danificadas.
- Não utilize a ferramenta se o gatilho não ligar ou desligar a ferramenta.
- Armazene as ferramentas elétricas desligadas fora do alcance das crianças e não permita a utilização por parte de pessoas não familiarizadas com a ferramenta elétrica ou com estas instruções. As ferramentas elétricas são perigosas nas mãos de utilizadores sem formação.
- Efetue a manutenção das ferramentas elétricas. Inspeção por desalinhamento ou bloqueio das peças móveis, quebra das peças e qualquer outra condição que possa afetar o funcionamento da ferramenta elétrica. Se danificadas, solicite a reparação da ferramenta elétrica antes da utilização. Muitos acidentes são causados por ferramentas elétricas com fraca manutenção.
- Mantenha as ferramentas elétricas afiadas e limpas. As ferramentas de corte com boa manutenção com extremidades de corte afiadas são menos propensas a bloqueios e são mais fáceis de controlar.
- Utilize a ferramenta elétrica, acessórios e pontas de ferramentas, etc, de acordo com estas instruções, tendo em conta as condições de trabalho e o trabalho a efetuar. A utilização da ferramenta elétrica para operações diferentes das previstas pode resultar numa situação perigosa.
- Solicite a assistência da ferramenta elétrica por um técnico qualificado utilizando apenas peças sobresselentes idênticas. Isto vai garantir que a segurança da ferramenta elétrica é mantida.

AVISO PARA ESMERILHADEIRA

- Não utilize acessórios com uma velocidade nominal inferior à velocidade do veio da esmerilhadeira.
- Os discos de arame ou de esmerilar com um diâmetro superior a 50 mm não devem ser utilizados com esta esmerilhadeira sem resguardo, a menos que seja um trabalho interno que proporciona proteção.
- Não utilize pequenos cones, tampões ou mó esférica de orifício roscado a menos que o trabalho proporcione proteção e o tamanho do acessório não exceda os 50 mm de diâmetro por 125 mm de comprimento.
- Não utilize um disco Tipo 1 com um diâmetro superior a 50 mm ou com mais de 13 mm de espessura ou que funcione a uma velocidade superior a 9 superfície metros por segundo.
- Não utilize um acessório danificado. Antes de cada utilização, inspeccione acessórios como discos abrasivos por fissuras, rolo de lixagem por fissuras, desgaste ou desgaste excessivo, escova de arame por elementos soltos ou quebrados. Se a ferramenta elétrica ou o acessório cair, inspeccione por danos ou instale um acessório não danificado. Após inspecionar e instalar um acessório, posicione-se e às restantes pessoas afastados do plano do acessório rotativo e utilize a ferramenta elétrica à velocidade máxima sem carga durante um minuto. Normalmente, os acessórios danificados vão separar-se durante este tempo de teste.
- Utilize acessórios com um tamanho de haste que corresponde ao tamanho da pinça de fixação.
- Os acessórios que se prolongam excessivamente da pinça de fixação podem afetar a classificação de velocidade desse acessório e pode ser perigoso, certifique-se de que a haste é introduzida ao máximo nas garras de fixação da pinça. A saliência não deve exceder a profundidade introduzida da haste.
- Não utilize pontas, discos de corte, serras ou qualquer outro acessório não criados para utilização numa esmerilhadeira.
- Inspeccione pinça de fixação, roscas e porcas por danos e desgaste antes de introduzir o acessório, certifique-se de que as pinças de fixação de rosca estão bem encaixadas.
- Segure sempre bem a ferramenta nas mãos durante o arranque. O binário de reação do motor, à medida que acelera até à velocidade máxima, pode causar torção da ferramenta.
- Utilize grampos para fixar a peça de trabalho sempre que for prático. Durante a utilização, nunca segure uma peça de trabalho pequena numa mão e a ferramenta noutra mão. Fixar uma peça de trabalho pequena permite utilizar as mãos para controlar a ferramenta. O material redondo como vara de tarugo, tubos ou tubagens tendem a mover-se quando estão a ser cortados e podem causar bloqueio ou avanço da ponta na sua direção.
- Posicione o tubo flexível de ar afastado do acessório rotativo. Se perder o controlo, o tubo flexível de ar pode ser cortado ou ficar preso e a sua mão ou braço podem entrar em contacto com o acessório rotativo.
- Não utilize discos Tipo 11 (em forma de taça) nesta ferramenta. Utilizar acessórios incorretos pode resultar em ferimentos.
- Retire quaisquer chaves antes de ligar a ferramenta elétrica. Uma chave deixada instalada numa peça rotativa da ferramenta elétrica pode resultar em ferimentos pessoais.
- Após fixar o acessório à esmerilhadeira, faça um teste aumentando gradualmente a velocidade da ferramenta num local protegido, teste durante 60 segundos para garantir segurança.
- Não force a ferramenta elétrica. Utilize a ferramenta elétrica correta para a sua aplicação. A ferramenta elétrica correta vai funcionar melhor e de forma mais segura à velocidade para a qual foi concebida.
- Mantenha as pessoas a uma distância segura da área de trabalho. Qualquer pessoa que entre na área de trabalho tem de usar equipamento de proteção pessoal. Os fragmentos da peça de trabalho ou de um acessório quebrado podem ser projetados e causar ferimentos além da área imediata de utilização.
- Nunca coloque a ferramenta elétrica até o acessório parar por completo. O acessório rotativo pode entrar em contacto com a superfície e puxar a ferramenta elétrica para fora de controlo.
- Após alterar as pontas ou efetuar quaisquer ajustes, certifique-se de que a porca da pinça de fixação, mandril ou quaisquer dispositivos de ajuste estão bem apertados. Os dispositivos de ajuste soltos podem deslocar-se inesperadamente, causando perda de controlo, os componentes rotativos soltos serão projetados violentamente.





- Não transporte a ferramenta elétrica ligada junto ao corpo. O contacto acidental com o acessório rotativo pode prender a roupa, puxando o acessório na direção do seu corpo.
- Não esmerilhe com a parte lateral de um disco de corte. Os discos de corte abrasivos destinam-se a esmerilhagem periférica, as forças laterais aplicadas a estes discos podem fazer com que quebrem.
- Quando o disco é apertado, bloqueado ou ao interromper um corte por qualquer razão, desligue a ferramenta elétrica e segure a ferramenta elétrica até o disco parar por completo. Nunca tente remover o disco de corte do corte enquanto o disco está em movimento, caso contrário, podem ocorrer recuos. Investigue e tome ações corretivas para eliminar a causa do bloqueio do disco.
- Não reinicie a operação de corte na peça de trabalho. Permita que o disco atinja a velocidade máxima e reentre cuidadosamente no corte. O disco pode bloquear, subir ou recuar se a ferramenta elétrica for reiniciada na peça de trabalho.
- Algum pó criado pela lixagem, serragem, esmerilhagem, perfuração e outras atividades de construção contém químicos conhecidos no estado da Califórnia por causarem cancro, defeitos de nascimento ou outros danos no aparelho reprodutor. Alguns exemplos destes químicos são:
 - chumbo de tintas baseadas em chumbo,
 - sílica cristalina de tijolos e cimento e outros produtos de alvenaria
 - arsênico e cromo de madeira tratada quimicamente.

O risco destas exposições varia, dependendo da frequência com que faz este tipo de trabalho. Para reduzir a sua exposição a estes químicos: trabalhe numa área bem ventilada e trabalhe com equipamento de segurança aprovado, como máscaras anti-pó que se destinam a filtrar as partículas microscópicas.

- Não utilize a ferramenta se o gatilho não ligar ou desligar a ferramenta.
- Evite o contacto prolongado com o pó da lixagem, serragem, esmerilhagem, perfuração e outras atividades de construção. Use roupa de proteção e lave as áreas expostas com sabão e água. Permitir a entrada de pó na boca, olhos ou o contacto com a pele pode promover a absorção de químicos nocivos.
- A utilização desta ferramenta pode gerar e/ou dispersar pó, que pode causar problemas respiratórios graves e permanentes ou outros problemas.

INICIAR

- Utilize, inspecione e efetue a manutenção desta ferramenta de acordo com todos os regulamentos (locais, estaduais, federais e do país) que podem aplicar-se a ferramentas pneumáticas portáteis.
- Certifique-se de que todos os tubos flexíveis e acessórios têm o tamanho correto e estão bem fixos.
- Utilize sempre ar limpo e seco com uma pressão máxima de ar de 90 psig. O pó, os fumos corrosivos e/ou a humidade excessiva podem avariar o motor de uma ferramenta pneumática.
- É aconselhável utilizar um fixador de tubo flexível. Um acoplador ligado diretamente à entrada de ar aumenta o volume da ferramenta e diminui a manobrabilidade da ferramenta.
- Para um desempenho máximo, o acoplador na parede deve ter um tamanho maior do que o acoplador utilizado na ferramenta. O acoplador mais próximo da ferramenta não deve ser inferior ao tamanho correto do tubo flexível de alimentação de ar.

RECUE E AVISOS RELACIONADOS

O recuo é uma reação súbita a uma disco de rotação, disco de lixagem, escova ou qualquer outro acessório bloqueado ou preso. O bloqueio causa a paragem rápida do acessório rotativo que, por sua vez, faz com que a ferramenta elétrica descontrolada seja forçada na direção oposta à rotação do acessório. Por exemplo, se um disco abrasivo ficar preso ou bloqueado pela peça de trabalho, a extremidade do disco que entra no ponto de aperto pode penetrar a superfície do material fazendo com que o disco saia ou recue. O disco pode saltar na direção do operador ou na direção contrária, consoante a direção do movimento do disco aquando do bloqueio. Os discos abrasivos podem também quebrar nestas condições. O recuo é o resultado da utilização incorreta da ferramenta e/ou procedimentos ou condições de utilização incorreta e pode ser evitado tomando precauções adequadas, conforme mostrado abaixo:

- Segure bem a ferramenta elétrica e posicione o corpo e o braço de forma a resistir às forças de recuo. O operador pode controlar as forças de recuo, se forem tomadas as devidas precauções.
- Tenha cuidado especial ao trabalhar cantos, extremidades pontiagudas, etc. Evite causar ressaltos e bloquear o acessório. Os cantos, extremidades pontiagudas ou ressaltos têm uma tendência de bloquear o acessório de rotação e causar a perda de controlo ou recuos.
- Não instale uma lâmina de serra dentada. Essas lâminas criam um recuo frequente e perda de controlo.
- Introduza sempre a ponta no material na mesma direção à medida que a extremidade de corte está a sair do material (a mesma direção na qual as aparas são projetadas). Avançar a ferramenta na direção errada faz com que a extremidade de corte da ponta saia da peça de trabalho e puxe a ferramenta na direção do avanço.
- Ao utilizar limas rotativas, discos de corte, cortadores de alta velocidade ou cortadores de carboneto de tungsténio, tenha sempre a peça de trabalho bem fixada. Estes discos vão prender se ficarem ligeiramente inclinados e podem causar recuos. Quando um disco de corte prende, normalmente, o disco quebra. Quando uma lima rotativa, cortador de alta velocidade ou cortador de carboneto de tungsténio prende, pode saltar da ranhura e pode perder o controlo da ferramenta.
- Para cones e tampões abrasivos roscados utilize apenas mandris de discos não danificados com uma flange não aliviada com o tamanho e comprimento corretos. Os mandris adequados vão reduzir a possibilidade de quebra.
- Não «enclave» o disco de corte nem aplique pressão excessiva. Não tente efetuar uma profundidade de corte excessiva. Uma tensão excessiva no disco aumenta o carregamento e a suscetibilidade de torcer ou prender o disco no corte e a possibilidade de recuo ou quebra do disco.
- Não posicione a mão alinhada com e atrás do disco rotativo. Quando o disco, aquando da utilização, está a afastar-se da mão, o recuo possível pode projetar o disco em rotação e a ferramenta elétrica na sua direção.



- Fixe os painéis ou quaisquer peças de trabalho de grandes dimensões para minimizar o risco de bloqueio e recuo do disco. As peças de trabalho grandes tendem a ceder sob o seu próprio peso. Os apoios têm de ser colocados sob a peça de trabalho perto da linha de corte e da extremidade da peça de trabalho em ambos os lados do disco.
- Tenha muito cuidado ao efetuar um "corte de bolso" nas paredes existentes ou outras áreas. O disco saliente pode cortar tubos de gás ou de água, cablagem elétrica ou objetos que podem causar recuos.

INSTALAR UM ACESSÓRIO

- ⚠ Os acessórios têm de ter uma classificação, no mínimo, igual à velocidade máxima marcada na ferramenta. Os acessórios a funcionar a uma velocidade superior à velocidade nominal podem quebrar e ser projetados.
- ⚠ Os acessórios têm de estar em conformidade com a capacidade assinalada na ferramenta. Os acessórios de tamanho incorretos não podem ser controlados adequadamente.
- ⚠ Não utilize acessórios com um comprimento de mandril superior a 50 mm. Certifique-se de que o comprimento de mandril exposto não é superior a 25 mm após introduzir o acessório na pinça de fixação.
- ⚠ Risco de projéteis. Utilize apenas pontas com hastes que correspondem à pinça de fixação instalada. As pontas de haste mais pequena não vão estar fixas e podem soltar-se durante a utilização.

CUIDADO: Nunca aperte a pinça de fixação sem primeiro instalar uma ponta. Apertar uma pinça de fixação, mesmo manualmente, pode danificar a pinça de fixação.

Esta ferramenta é fornecida com uma pinça de fixação de 6 mm (I).

1. Segure o veio (E) utilizando a chave mais pequena (G) fornecida.
2. Desaperte a porca da pinça de fixação (F) rodando no sentido contrário ao dos ponteiros do relógio.
3. Introduza a haste do acessório na pinça de fixação (I).
4. Aperte bem a pinça de fixação utilizando a chave maior (H) fornecida.

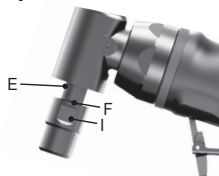

Para remover o acessório, proceda pela ordem inversa.

Ao ligar a ferramenta (com um disco novo ou de substituição instalado), segure a ferramenta numa área bem protegida. Se o disco tiver uma fissura ou falha não detetada, deve rebentar em menos de um minuto. Nunca ligue a ferramenta com uma pessoa na direção do disco. Isto inclui o operador.

ESPECIFICAÇÕES

Referência	Pinça de fixação Tamanho	Nível de Som						Nível de Vibrações m/s ²	
		Pressão dB(A)		Potência dB(A)		Pressão dB(C)			
	mm		k*		k*		k*		k**
V.DG300F	6	84,8	3	95,8	3	99,5	3	2,42	0,74
V.DGE300F	6	83,3	3	94,3	3	98,3	3	2,86	0,78
V.DGA305F	6	85,9	3	96,9	3	101	3	4,54	0,94
V.DGA310F	6	84,8	3	95,8	3	99,1	3	5,22	1,07

Referência	Velocidade em vazio	Consumo de ar	Pressão de utilização	Peso	Dimensões
	rt/min	l/min	bar	kg	mm
V.DG300F	30 000	76	6,2	0,4	161
V.DGE300F	28 000	76	6,2	0,7	261
V.DGA305F	23 000	76	6,2	0,6	165
V.DGA310F	24 000	76	6,2	0,6	191

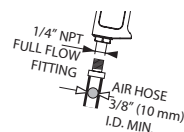

* k = incerteza de medição em dB

** k = incerteza de medição em m/s²

PRECAUÇÕES A TOMAR AO LIXAR TINTA

1. A lixagem de tintas à base de chumbo **NÃO É ACONSELHÁVEL** devido à dificuldade de controlar o pó contaminado. O maior perigo de envenenamento por chumbo é para as crianças e mulheres grávidas.
2. Uma vez que é difícil identificar se uma tinta tem ou não chumbo sem uma análise química, é aconselhável tomar as precauções seguintes ao lixar tinta.

SEGURANÇA PESSOAL

1. As crianças ou mulheres grávidas não devem entrar na área de trabalho onde está a ser efetuada a lixagem de tinta até todas as limpezas estarem concluídas.
2. Deve ser usada uma máscara anti-pó por todas as pessoas que entram na área de trabalho. O filtro deve ser substituído diariamente ou sempre que o utilizador tiver dificuldades em respirar.
NOTA: Apenas devem ser usadas as máscaras anti-pó para trabalhar com pó e fumos de tintas à base de chumbo. As máscaras de tinta normais não proporcionam esta proteção. Consulte o seu fornecedor de hardware local para a máscara com aprovação NIOSH adequada.
3. **NÃO DEVE COMER, BEBER OU FUMAR** na área de trabalho para evitar a ingestão de partículas de tinta contaminadas. Os trabalhadores devem limpar-se **ANTES** de comer, beber ou fumar. Os artigos de comida, bebida ou para fumar não devem ser deixados na área de trabalho devido ao pó.

SEGURANÇA AMBIENTAL

1. A tinta deve ser removida de forma a minimizar a quantidade de pó gerada.
2. As áreas onde a remoção de tinta está a ocorrer devem ser vedadas com películas de plástico com 0,1mm de espessura.
3. A lixagem deve ser efetuada de forma a reduzir o rastreio de pó de tinta fora da área de trabalho.

LIMPEZA E ELIMINAÇÃO

1. Todas as superfícies na área de trabalho devem ser aspiradas e limpas minuciosamente todos os dias durante o projeto de lixagem. Os sacos do filtro de aspiração devem ser substituídos frequentemente.
2. As coberturas de plástico devem ser recolhidas e eliminadas juntamente com as aparas de pó ou outros detritos de remoção. Devem ser mantidas em recipientes vedados e eliminadas através de procedimentos normais de recolha de lixo. Durante a limpeza, as crianças e as mulheres grávidas devem ser afastadas da área de trabalho imediata.

GARANTIA

As ferramentas elétricas da Facom têm uma garantia de 24 meses após a data de compra contra quaisquer defeitos ou falhas de fabrico. Os acessórios e peças de desgaste, carregador e baterias da Facom são abrangidos pela garantia legalmente imposta. Esta garantia não abrange os casos seguintes: desgaste normal, não conformidade das instruções de utilização e diretrizes de segurança, utilização não convencional ou abusiva da ferramenta, sobrecarregamento da ferramenta, falta de manutenção, intrusão de corpos estranhos, ferramentas que foram desmontadas ou modificadas ou com vestígios de choques (mossas, fissuras ou tampas partidas...), utilização com acessórios de fraca qualidade ou não compatíveis.

Para utilizar a garantia, forneça: a ferramenta com o número de série assim como a fatura original legível e sem marcas que designa o produto e a data de compra. Condições detalhadas da aplicação da garantia: contacte o seu distribuidor.

DECLARAÇÃO CE DE CONFORMIDADE

NÓS, FACOM S.A.S., 6/8 RUE GUSTAVE EIFFEL - BP 99 - 91 423 MORANGIS CEDEX FRANCE, DECLARAMOS SOB NOSSA PRÓPRIA RESPONSABILIDADE QUE O PRODUTO **V.DG300F/V.DGE300F/V.DGA305F/V.DGA310F - ESMERILHADEIRA 6 MM 0,3 CV MARCA FACOM**

- ESTÁ EM CONFORMIDADE COM AS DISPOSIÇÕES DA DIRECTIVA «MÁQUINAS» 2006/42/CE

- E ESTÁ EM CONFORMIDADE COM AS DISPOSIÇÕES DA NORMA EUROPEIA HARMONIZADA EN ISO 11148-6: 2012

EN ISO 12100:2010

EN ISO 15744:2008

EN ISO 28927-2:2009



E.MN

20.07.2015
O DIRECTOR DE QUALIDADE

PL

**! OSTRZEŻENIA**

To precyzyjne narzędzie jest przeznaczone dla profesjonalistów do szlifowania i gratowania w małych przestrzeniach.



Nie używać zniszczonych, uszkodzonych przewodów i złączek w złym stanie.



Maszyny pneumatyczne mogą wywoływać drgania podczas pracy. Drgania, powtarzające się szarpnięcia towarzyszące uruchamianiu maszyny i nieodpowiednia pozycja przy pracy mogą mieć szkodliwy wpływ na dłoń i ramiona. Przerwać pracę wszelkimi narzędziami, jeśli wystąpi uczucie mrowienia lub bólu. Zasięgnąć porady medycznej przed ponownym przystąpieniem do pracy.



Nie przenosić maszyny trzymając za przewód zasilający.



Przyjąć postawę pewną i stabilną. Nie przeceniać swoich możliwości.

Nie używać maszyny będąc pod wpływem narkotyków, alkoholu, leków lub w stanie zmęczenia.



Używać sprzętu ochronnego, np. okularów, rękawic, obuwia ochronnego oraz osłony przed hałasem.

Zachować ostrożność, zdrowy rozsądek podczas użytkowania maszyny.



Zawsze odciąć dopływ powietrza o odłączyć przewód zasilający przed montażem/ demontażem akcesoriów z maszyny oraz przed przystąpieniem do czynności serwisowych.

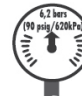

Uywa przy ci nieniu powietrza max. 6,2 bar (620 kPa).

ZAWIERA WAŻNE INFORMACJE DOTYCZĄCE BEZPIECZEŃSTWA. PRZECZYTAĆ PRZED UŻYCIEM MASZYN. ZACHOWAĆ NA PRZYSZŁOŚĆ. OBOWIĄZKIEM PRACODAWCY JEST ZAPOZNANIE OPERATORA MASZYN Z INFORMACJAMI ZAWARTYMI W TEJ INSTRUKCJI.

PRZEOCZENIE PODANYCH OSTRZEŻEŃ MOŻE BYĆ POWODEM WYPADKÓW.

OGÓLNE INSTRUKCJE BEZPIECZEŃSTWA

Stosować środki ochrony indywidualnej. W zależności od zastosowania, używać maski na twarz, rękawic ochronnych lub okularów ochronnych. W razie potrzeby zakładać maskę przeciwpylową, ochronniki słuchu, rękawice i fartuch roboczy zdolny do zatrzymywania małych cząstek ściernych lub fragmentów obrabianego elementu. Ochrona oczu musi być zdolna do zatrzymywania odprysków cząstek generowanych przy różnych czynnościach. Maskę przeciwpylową lub aparat oddechowy musi mieć zdolność filtrowania cząstek generowanych podczas pracy. Przedłużone narażenie na dźwięk o wysokim natężeniu może prowadzić do uszkodzenia słuchu. Okulary noszone na co dzień nie są okularami ochronnymi. Jeżeli obróbka powoduje pylenie, należy używać maski przeciwpylowej.

- Strefa robocza powinna być czysta i dobrze oświetlona. Miejsca nieuporządkowane lub ciemne zwiększają prawdopodobieństwo wypadków.
- Nie używać narzędzi zenergizowanych w atmosferach wybuchowych ani w obecności łatwopalnych cieczy, gazów lub pyłów. Narzędzia zenergizowane generują iskry, które mogą spowodować zapłon pyłów lub oparów.
- Podczas używania narzędzia zenergizowanego utrzymywać dzieci i osoby postronne z dala. Dekoncentracja może spowodować utratę kontroli.
- Podczas pracy z użyciem narzędzia zenergizowanego zachowywać czujność, obserwować swoją pracę i zachowywać zdrowy rozsądek. Nie używać narzędzia zenergizowanego w przypadku zmęczenia ani pod wpływem środków odurzających, alkoholu lub leków. Chwila nieuwagi podczas obsługi narzędzia zenergizowanego może spowodować poważne uszkodzenie ciała.
- Unikać przypadkowego uruchomienia. Przed podłączeniem zasilania powietrzem i/lub akumulatorów, podczas podnoszenia i przenoszenia narzędzia sprawdzać, czy wyłącznik jest w położeniu wyłączonym. Przenoszenie narzędzi zenergizowanych trzymając palec na spuście lub włączanie zasilania włączonych narzędzi zenergizowanych zwiększa prawdopodobieństwo wypadków.
- Jeżeli urządzenia są wyposażone w złącze wyciągu pyłów, należy pamiętać o jego podłączeniu i prawidłowym używaniu. Korzystanie z instalacji zbierającej pyły może zmniejszyć zagrożenia związane z zapyleniem.
- Trzymać ręce, luźne ubrania i długie włosy z dala od końcówki obrotowej narzędzia.
- Przewidywać i zachowywać czujność na nagłe zmiany ruchu podczas uruchamiania i obsługi wszelkich narzędzi zenergizowanych.
- Nie używać narzędzia przez dłuższy czas. Drgania powstające podczas pracy narzędzia mogą być szkodliwe dla dłoni i rąk. W przypadku wystąpienia jakiegokolwiek dyskomfortu, odczuwania mrowienia lub bólu przerwać używanie narzędzia. Przed wznowieniem pracy należy zasięgnąć porady lekarza.
- Używać wyłącznie akcesoriów zalecanych przez FACOM. Sprawdzać akcesoria przed użyciem. Nie używać akcesoriów pękniętych ani uszkodzonych. Możliwość podłączenia akcesoriów do narzędzia nie zapewnia bezpiecznego działania.
- Nie używać narzędzia w obecności łatwopalnych cieczy, gazów lub pyłów ani w atmosferach wybuchowych.
- Narzędzie to nie jest izolowane przed porażeniem elektrycznym, zetknięcie z przewodem pod napięciem powoduje, że nieosłonięte elementy metalowe również znajdują się pod napięciem.
- Przed montażem, demontażem lub regulacją akcesoriów narzędzia oraz przed konserwacją narzędzia zawsze wyłączać zasilanie powietrzem i odłączać przewód doprowadzający narzędzie.

- Aby zapewnić bezpieczeństwo, maksymalną wydajność i trwałość części, narzędzie zasilac powiertrem o maksymalnym ciśnieniu 6,2 bar (620 kPa) na wlocie i używać przewodu doprowadzającego powietrze o wewnętrznej średnicy 10 mm.
- Nie używać elastycznych przewodów powietrza ani złączy uszkodzonych, postrzępionych ani naruszonych.
- Nie smarować narzędzi łatwopalnymi ani lotnymi płynami, takimi jak nafta, olej napędowy lub paliwo lotnicze.
- Nie usuwać żadnych etykiet. Wymieniać wszystkie uszkodzone etykiety.
- Nie używać narzędzia, jeśli spust nie włącza go lub nie wyłącza.
- Nieużywane narzędzia zenergizowane przechowywać poza zasięgiem dzieci. Nie zezwalać na obsługę narzędzi zenergizowanych osobom nieznającym narzędzia lub niniejszych instrukcji. Narzędzia zenergizowane są niebezpieczne w rękach osób nieprzeszkolonych.
- Konserwować narzędzia zenergizowane. Sprawdzać, czy elementy ruchome są prawidłowo ustawione i nie ocierają, czy części nie są uszkodzone. Sprawdzać również, czy nie występują inne warunki, które mogą negatywnie wpływać na działanie narzędzia. W przypadku stwierdzenia uszkodzeń, narzędzie przed użyciem należy oddać do naprawy. Nieprawidłowo konserwowane narzędzia zenergizowane są przyczyną wielu wypadków.
- Utrzymywać narzędzia tnące w stanie ostrym i czystym. Prawidłowo konserwowane narzędzia tnące z ostrymi ostrzami trudniej utykają i są łatwiejsze do kontrolowania.
- Używać narzędzi zenergizowanych, akcesoriów, końcówek itp. zgodnie z niniejszymi instrukcjami, z uwzględnieniem warunków pracy i rodzaju wykonywanej pracy. Używanie narzędzi zenergizowanych niezgodnie z przeznaczeniem może powodować sytuacje niebezpieczne.
- Narzędzia zenergizowane powinny być serwisowane przez osoby wykwalifikowane, z użyciem wyłącznie identycznych części zamiennych. Zapewni to zachowanie bezpieczeństwa narzędzia.

OSTRZEŻENIA DOTYCZĄCE SZLIFIERKI PROSTEJ

- Nie używać akcesoriów, których prędkość nominalna jest niższa niż prędkość wrzeczona szlifierki.
- Z tą szlifierką bez osłony nie należy używać tarcz drucianych ani szlifierskich o średnicy większej niż 50 mm, chyba że praca jest wykonywana wewnątrz elementu zapewniającego ochronę.
- Nie używać małych stożków, końcówek walcowych lub koszy kulowych do otworów gwintowanych, o ile praca nie zapewnia odpowiedniej ochrony, a średnica akcesoriów nie przekracza 50 mm, a ich długość 125 mm.
- Nie używać żadnych tarcz typu 1 o średnicy większej niż 50 mm, grubszych niż 13 mm lub działających z prędkością większą niż 9 m2 na sekundę.
- Nie używać akcesoriów uszkodzonych. Przed każdym użyciem sprawdzać akcesoria, takie jak tarcze ściernie pod kątem obecności wiórów i pęknięć, bębny szlifierskie pod kątem pęknięć i nadmiernego zużycia, a szczotki druciane pod kątem brakujących lub popękanych drutów. W razie upadku narzędzia zenergizowanego lub akcesorium sprawdzić, czy nie wystąpiły uszkodzenia lub zamontować akcesorium nieuszkodzone. Po sprawdzeniu i zamontowaniu akcesorium stanąć wraz z osobami postronnymi poza płaszczyznę obrotów i na jedną minutę uruchomić narzędzie z maksymalną prędkością bez obciążenia. Podczas tego testu akcesoria uszkodzone powinny się rozpaść.
- Używać akcesoriów w trzpieniem, którego wielkość jest dopasowana do wielkości tulei zaciskowej.
- Akcesoria nadmiernie wystające z tulei zaciskowej negatywnie wpływają na prędkość i mogą być niebezpieczne. Sprawdzać, czy trzpień jest włożony na pełną głębokość szczęk tulei zaciskowej. Długość wystającego trzpienia nie może przekraczać głębokości jego osadzenia.
- Nie używać frezów, tarcz tnących, pił tarczowych ani innych akcesoriów nieprzeznaczonych do użytku ze szlifierką prostą.
- Przed zamontowaniem akcesorium sprawdzić, czy tuleja zaciskowa, gwinty i nakrętka nie są uszkodzone ani zużyte. Sprawdzać, czy nakręcane tuleje zaciskowe są prawidłowo osadzone.
- Podczas uruchamiania zawsze mocno trzymać narzędzie w dłoniach. Moment obrotowy reakcji silnika podczas przyspieszania do pełnej prędkości obrotowej może spowodować obrót narzędzia.
- Jeżeli jest to praktyczne, używać zacisków do mocowania obrabianego elementu. Podczas pracy narzędziem nigdy nie trzymać małego elementu obrabianego w jednej ręce, a narzędzia w drugiej. Zamocowanie małego elementu obrabianego w zacisku umożliwi kontrolowanie narzędzia obydwoma rękami. Elementy okrągłe, takie jak szpilki, rury lub przewody sztywne podczas cięcia mają tendencję do toczenia się i mogą spowodować utknięcie końcówki lub jej odskoczenie w kierunku operatora.
- Elastyczny przewód powietrza należy układać z dala od akcesoriów wirujących. W przypadku utraty kontroli może dojść do przecięcia lub przetarcia elastycznego przewodu powietrza i pociągnięcia dłoni lub ręki do wirującego akcesorium.
- Do tego narzędzia nie używać tarcz typu 11 (zbieżnych). Używanie nieodpowiednich akcesoriów może spowodować obrażenia.
- Przed uruchomieniem narzędzia zenergizowanego zdejmować klucze regulacyjne. Pozostawienie klucza założonego na obracający się element narzędzia może spowodować obrażenia ciała.
- Po zamocowaniu akcesorium do szlifierki wykonać test uruchamiając ją ze stopniowym zwiększaniem prędkości w bezpiecznej obudowie. Aby zapewnić bezpieczeństwo, test powinien trwać 60 sekund.
- Nie przeciążać narzędzia. Używać narzędzia odpowiedniego dla danego zastosowania. Odpowiednie narzędzie pozwoli na lepsze i bezpieczniejsze wykonanie pracy, z prędkością, do której zostało zaprojektowane.
- Utrzymywać osoby postronne w bezpiecznej odległości od miejsca pracy. Każda osoba wchodząca w strefę wykonywania pracy musi zakładać środki ochrony indywidualnej. Fragmenty obrabianego elementu lub pękniętego akcesorium mogą odlecieć i spowodować obrażenia poza najbliższą strefą pracy.
- Nigdy nie odkładać narzędzia zenergizowanego przed całkowitym zatrzymaniem się akcesorium. Wirujące akcesoria mogą zaczepić o powierzchnię, pociągnąć narzędzie i doprowadzić do utraty kontroli.
- Po zmianie końcówki lub wykonaniu jakichkolwiek regulacji sprawdzić, czy nakrętka tulei zaciskowej, zacisk i wszystkie inne elementy regulacyjne są pewnie dokręcone. Luźne elementy regulacyjne mogą się niespodziewanie przesunąć, powodując utratę kontroli lub gwałtowne wyrzucenie obracających się elementów.
- Nie uruchamiać narzędzia zenergizowanego skierowanego do siebie. Przypadkowy kontakt z wirującym akcesorium może rozerwać ubrania i spowodować pociągnięcie akcesorium do ciała.
- Nie szlifować boczną powierzchnią tarczy tnącej. Ściernie tarcze tnące są przeznaczone do szlifowania obrotowego, a przyłożenie do nich sił bocznych może spowodować i rozpadnięcie się.

- W przypadku utknięcia lub wciągnięcia tarczy albo przerwania cięcia z innego powodu należy wyłączyć narzędzie i przytrzymać je bez ruchu do całkowitego zatrzymania. Nigdy nie próbować wyjmować obracającej się tarczy tnącej z nacięcia, ponieważ może to spowodować odskoczenie narzędzia. Sprawdź przyczyny utknięcia tarczy i usunąć je.
- Nie rozpoczynaj ponownie cięcia z tarczą w elemencie obrabianym. Poczekaj, aż tarcza osiągnie pełną prędkość i ostrożnie włożysz ją do nacięcia. Uruchomienie narzędzia z tarczą włożoną do elementu może spowodować jej utknięcie, pociągnięcie lub odskoczenie.
- Niektóre pyły wytwarzane podczas piaskowania, cięcia, szlifowania, wiercenia i innych prac budowlanych zawierają środki chemiczne uznane przez Stan Kalifornia, jako wywołujące uszkodzenia płodu lub inne zagrożenia dla reprodukcji. Kilka przykładami takich substancji chemicznych są:
 - ołów z farb ołowiowych,
 - krzem krystaliczny z cegieł, cementu i innych wyrobów murarskich,
 - arsen i chrom z obrabianego chemicznie drewna.

Zagrożenie przy narażeniu na te czynniki zmienia się w zależności od częstotliwości wykonywania prac tego rodzaju. Aby ograniczyć narażenie na te substancje chemiczne: pracować w miejscach dobrze wentylowanych i stosować atestowany sprzęt ochronny, taki jak maski przeciwpyłowe, które są specjalnie zaprojektowane do filtrowania mikroskopijnych cząstek.

- Nie używać narzędzia, jeśli spust nie włącza go lub nie wyłącza.
- Unikaj przedłużonego kontaktu z pyłami wytwarzanymi podczas piaskowania, cięcia, szlifowania, wiercenia i innych prac budowlanych. Zakładaj odzież ochronną i myć zabrudzone miejsca mydłem i wodą. Dostanie się pyłu do ust, oczu lub pokrycie nim skóry może sprzyjać wchłanianiu szkodliwych substancji chemicznych.
- Podczas używania narzędzia może powstawać i/lub rozprzestrzeniać się pył, który może powodować poważne i trwałe uszkodzenia dróg oddechowych lub inne obrażenia.

INFORMACJE WSTĘPNE

- Narzędzie należy używać, sprawdzać i konserwować zgodnie z wszystkimi obowiązującymi przepisami (lokalnymi i krajowymi), które mogą dotyczyć ręcznych narzędzi pneumatycznych.
- Uwagać, by wszystkie przewody elastyczne i złącza miały prawidłowe wielkości i były pewnie zamocowane.
- Zawsze używać czystego i suchego powietrza o maksymalnym ciśnieniu 90 psig. Pyły, żące opary i/lub nadmierna wilgoć mogą powodować trwałe uszkodzenia silnika narzędzia pneumatycznego.
- Zalecane jest stosowanie luźnego przewodu elastycznego. Złącze podłączone bezpośrednio do wlotu powietrza zmniejsza poręczność i możliwość manewrowania narzędziem.
- Dla zapewnienia maksymalnych osiągnięć, złącze w ścianie powinno być o jeden rozmiar większe niż złącze stosowane w narzędziu. Złącze najbliższe narzędziu nie może być mniejsze niż prawidłowy rozmiar elastycznego przewodu zasilającego.

ODBICIE NARZĘDZIA I ZWIĄZANE Z NIM OSTRZEŻENIA

Odbicie jest nagłą reakcją w przypadku zaciśnięcia się lub zablokowania tarczy, klocka ściernego, szczotki lub innego akcesorium. Zaciśnięcie lub zablokowanie powoduje nagle utknięcie wirującego akcesorium, co z kolei powoduje niekontrolowany ruch narzędzia w kierunku przeciwnym do obrotów akcesorium. Przykładowo, w przypadku zablokowania lub zaciśnięcia tarczy szlifarskiej w obrabianym elemencie, krawędź tarczy wchodząca w punkt zaciśnięcia może zagłębić się w powierzchni materiału powodując uniesienie się lub odbicie narzędzia. Tarcza może odskoczyć w kierunku operatora lub przeciwnym, w zależności od kierunku obrotów tarczy w momencie zaciśnięcia. W takich warunkach może również dojść do pęknięcia tarczy ściernej. Odbicie jest wynikiem nieprawidłowego używania narzędzia i/lub stosowania nieprawidłowych procedur roboczych albo niewłaściwych warunków pracy i można go uniknąć stosując odpowiednie środki ostrożności podane poniżej:

- Silnie trzymać narzędzie i ustawiać ciało i ręce tak, by wytrzymać siły odbicia. Stosując odpowiednie środki ostrożności operator może kontrolować siły odbicia.
- Zachowywać szczególną ostrożność podczas obróbki narożników, ostrych krawędzi itp. Unikaj odskoków i zablokowania akcesorium. Narożniki, ostre krawędzie lub odbicia mają tendencję do blokowania akcesorium obrotowego i powodują utratę kontroli lub odbicie.
- Nie mocować zębatego ostrza piły. Ostrza takie powodują częste odbicia i utratę kontroli.
- Zawsze wprowadzać końcówkę do materiału w takim samym kierunku, w jakim krawędź tnąca wychodzi z materiału (jest to kierunek wyrzutu wiórów). Wprowadzanie narzędzia w nieprawidłowym kierunku powoduje wychodzenie krawędzi tnącej końcówki poza obrabiany element i pociąganie narzędzia w tym kierunku.
- Podczas używania pilników obrotowych, tarcz tnących, noży wysokich prędkości lub noży z węgla wolframu zawsze pewnie mocować obrabiany element w zacisku. Nieznaczne ustawienia skośne takich tarcz w rowku powoduje ich złapanie i możliwość odbicia narzędzia. W przypadku złapania tarczy, zazwyczaj ulega ona pęknięciu. W przypadku złapania pilnika obrotowego, noża wysokiej prędkości lub noża z węgla wolframu, może on wyskoczyć z rowka i spowodować utratę panowania nad narzędziem.
- W przypadku gwintowanych stożków lub walców ściernych używać jedynie nieszkodzonych trzpieni tarcz z kolierzem o prawidłowej średnicy i długości. Prawidłowe trzpienie zmniejszają prawdopodobieństwo pęknięcia.
- Nie zakleszczać tarczy tnącej ani nie wywierać nadmiernego docisku. Nie podejmować prób cięcia o nadmiernej głębokości. Nadmierne naprężenia tarczy powodują wzrost obciążenia i możliwość skrzywienia lub zablokowania tarczy w nacięciu. Zwiększa to możliwość odbicia lub pęknięcia tarczy.
- Nie umieszczać dłoni w jednej linii ani za wirującą tarczą. Kiedy tarcza w miejscu przyłożenia oddala się od dłoni, ewentualne odbicie może popchnąć tarczę i narzędzie bezpośrednio w kierunku operatora.
- Aby ograniczyć ryzyko zaciśnięcia tarczy i odbicia, podpieraj panele lub obrabiane elementy o dużych wymiarach. Duże obrabiane elementy mają tendencję do uginania się pod własnym ciężarem. Pod obrabianym elementem należy umieścić podpory w pobliżu linii cięcia i w pobliżu krawędzi elementu, po obu stronach tarczy.
- Zachowywać szczególną ostrożność podczas wykonywania nacięć „kieszeni” w istniejących ścianach lub innych niewidocznych strefach. Wystająca tarcza może przeciąć rury gazowe lub wodne, przewody elektryczne lub przedmioty, które mogą spowodować odbicie.

MONTAŻ AKCESORIÓW



Prędkość nominalna dla akcesoriów musi być równa maksymalnej prędkości podanej na narzędziu. Akcesoria obracające się z prędkością przekraczającą ich prędkość nominalną mogą pęknąć i rozpaść się.



Wielkości nominalne akcesoriów muszą mieścić się w zakresach podanych na narzędziu. Akcesoriów o nieprawidłowej wielkości nie można prawidłowo kontrolować.



Nie używać akcesoriów z trzpieniem o długości przekraczającej 50 mm. Po włożeniu trzpienia do tulei zaciskowej sprawdzać, czy wystająca długość trzpienia nie przekracza 25 mm.



Zagrożenie wyrzuceniem przedmiotów. Używać wyłącznie końcówek z trzonami dopasowanymi do zamontowanej tulei zaciskowej. Trzony mniejsze nie są pewnie zamocowane i mogą się poluzować podczas pracy.

OSTROŻNIE: Nigdy nie dokręcać tulei zaciskowej przed włożeniem do niej frezu. Dokręcenie pustej tulei zaciskowej, nawet jedynie ręczne, może spowodować jej uszkodzenie.

Narzędzie jest wyposażone w tuleję zaciskową 6 mm (I).

1. Przytrzymać wrzeciono (E) za pomocą mniejszego klucza (G) z zestawu.
2. Obracając w lewo poluzować nakrętkę (F) tulei zaciskowej.
3. Włożyć trzon frezu do tulei zaciskowej (I).
4. Pewnie dokręcić tuleję zaciskową za pomocą większego klucza (H) z zestawu.

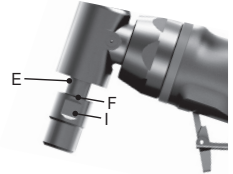

Aby wymontować końcówkę, postępować w odwrotnej kolejności.

Podczas uruchamiania narzędzia (z nową lub wymienioną tarczą) trzymać je w miejscu dobrze zabezpieczonym. W przypadku niewykrytych pęknięć lub wad tarczy, powinna ona rozpaść się w ciągu mniej niż minuty. Nigdy nie uruchamiać narzędzia, jeżeli ktokolwiek znajduje się na jednej linii z tarczą. Zasada ta obowiązuje również operatora.

DANE TECHNICZNE

Referencja	Tuleja zaciskowa Wielkość	Pozom hałasu						Poziom wibracji m/s ²	
		Ciśnienie dB(A)		Moc dB(A)		Ciśnienie dB(C)			
	mm		k*		k*		k*		k**
V.DG300F	6	84,8	3	95,8	3	99,5	3	2,42	0,74
V.DGE300F	6	83,3	3	94,3	3	98,3	3	2,86	0,78
V.DGA305F	6	85,9	3	96,9	3	101	3	4,54	0,94
V.DGA310F	6	84,8	3	95,8	3	99,1	3	5,22	1,07

Referencja	Obroty biegu jalowego	Średnie zużycie powietrza	Ciśnienie robocze	Waga	Wymiary
	obr/min	l/min	bar	kg	mm
V.DG300F	30 000	76	6,2	0,4	161
V.DGE300F	28 000	76	6,2	0,7	261
V.DGA305F	23 000	76	6,2	0,6	165
V.DGA310F	24 000	76	6,2	0,6	191

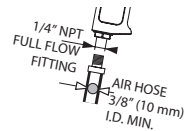

* k = niepewność pomiaru w dB

** k = niepewność pomiaru w m/s²

ŚRODKI OSTROŻNOŚCI PODCZAS SZLIFOWANIA FARB

1. Szlifowanie farb na bazie ołowiu NIE JEST ZALECANE z powodu trudności kontrolowania skażonych pyłów. Zatrucie ołowiem jest najgroźniejsze dla dzieci i kobiet w ciąży.
2. Ponieważ bez analizy chemicznej trudno określić, czy farba zawiera ołów, podczas szlifowania wszelkich farb zalecamy stosowanie następujących środków ostrożności:

BEZPIECZEŃSTWO OSOBISTE

1. Do strefy szlifowania farby nie powinny wchodzić żadne dzieci ani kobiety w ciąży do momentu kompletnego wyczyszczenia tej strefy.
2. Wszystkie osoby wchodzące do strefy roboczej powinny zakładać maski przeciwpyłowe lub aparaty oddechowe. Filtr należy wymieniać codziennie lub zawsze, kiedy wystąpią trudności w oddychaniu.
UWAGA: Należy używać wyłącznie masek przeciwpyłowych atestowanych do pyłów i oparów farb ołowioowych. Zwykle maski dla malarzy nie zapewniają takiej ochrony. Aby zakupić odpowiednią maskę z atestem NIOSH, należy zapytać sprzedawcę sprzętu.
3. Aby uniknąć wchłaniania skażonych cząstek farby, w strefie roboczej NIE WOLNO JEŚĆ, PIĆ ANI PALIĆ TYTONIU. PRZED jedzeniem, piciem lub paleniem tytoniu należy się umyć i wyczyścić. W strefie roboczej nie wolno pozostawiać pokarmów, napojów ani papierosów, ponieważ może na nich osiadać pył.

BEZPIECZEŃSTWO OTOCZENIA

1. Farbę należy usuwać w taki sposób, by minimalizować ilość wytwarzanego pyłu.
2. Strefy, w których odbywa się usuwanie farby należy uszczelniać folią plastikową o grubości 0,1 mm.
3. Szlifowanie należy wykonywać tak, by unikać roznoszenia pyłu z farby poza strefę roboczą.

CZYSZCZENIE I UTYLIZACJA

1. Przez cały okres usuwania farby wszystkie powierzchnie strefy roboczej należy codziennie odkurzać i dokładnie czyścić. Worki filtrujące odkurzaczy należy często wymieniać.
2. Zabezpieczenia z folii plastikowej należy zbierać i utylizować wraz z pyłem i innymi odpadami. Należy je umieszczać w szczelnych pojemnikach na odpady i regularnie utylizować zgodnie z obowiązującymi procedurami zbiórki odpadów. Podczas czyszczenia dzieci i kobiety w ciąży powinny przebywać z dala od strefy roboczej.

GWARANCJA

Narzędzia zenergizowane Facom są objęte 24-miesięczną gwarancją od daty zakupu. Gwarancja obejmuje wszelkie usterki lub wady produkcyjne. Akcesoria i elementy ulegające zużyciu, ładowarki i akumulatory Facom są objęte gwarancją wymaganą prawnie.

Gwarancja ta nie obejmuje: normalnego zużycia, nieprzestrzegania instrukcji obsługi i zaleceń dotyczących bezpieczeństwa, niezgodnego z przeznaczeniem lub niewłaściwego użytkowania narzędzia, przeciążenia narzędzia, braku serwisu lub konserwacji, dostania się do wnętrza ciała obcych, narzędzi rozmontowanych lub zmodyfikowanych, narzędzi ze śladami uderzeń (wgniecenia, pęknięcia, uszkodzone osłony itp.), użytkowania z akcesoriami niskiej jakości lub niezgodnymi.

Aby skorzystać z gwarancji należy dostarczyć: narzędzie wraz z numerem seryjnym oraz czytelną i wyraźną oryginalną fakturę z opisem produktu i datą zakupu. Aby uzyskać szczegółowe warunki stosowania gwarancji, należy skontaktować się z dystrybutorem.

ŚWIADECTWO ZGODNOŚCI CE

MY, FACOM S.A.S., 6/8 RUE GUSTAVE EIFFEL - BP 99 - 91 423 MORANGIS CEDEX FRANCE, OŚWIAADCZAMY NA WŁASNĄ ODPOWIEDZIALNOŚĆ, ŻE PRODUKT **V.DG300F/V.DGE300F/V.DGA305F/V.DGA310F** – Szlifierki proste 6 mm 0,3 KM
MARKI FACOM

- JEST ZGODNA Z POSTANOWIENIAMI DYREKTYWY « MASYNY » 2006/42/CE

- I JEST ZGODNA Z POSTANOWIENIAMI UJEDNOLICONEJ NORMY EUROPEJSKIEJ EN ISO 11148-6: 2012

EN ISO 12100:2010

EN ISO 15744:2008

EN ISO 28927-2:2009



E.MIN

20.07.2015

DYREKTOR DS. JAKOŚCI

DA

**ADVARSEL!**

Dette præcisionsværktøj er beregnet til fagfolk, til slibning og afgratning i tilfældige områder.



Der må ikke bruges beskadigede, flossede eller nedslidte luftslinger og tilbehør.



Trykluftværktøjer kan vibrere under brug. Vibration, hyppigt gentagne bevægelser og ubekvemme stillinger kan være skadelige for operatørens hænder og arme. Brug af maskinen bør ophøre, hvis man føler nogen form for gener, en snurrende fornemmelse i kroppen eller smerter. Der skal søges lægehjælp, før brug af maskinen genoptages.



Maskinen må ikke løftes i luftslangen.



Der skal hele tiden holdes en kropsstilling med god balance og godt fodgreb. Som operatør skal man undgå at strække sig for langt under brug af dette maskinen. Anvend ikke en maskine, hvis De er påvirket af narkotika, alkohol, medicin eller er træt.



Anvend beskyttelsesudstyr såsom briller, handsker, sikkerhedssko og høreværn.

Forbliv påpasselig, og udvis fornuftig sans og opmærksomhed under anvendelse af maskinen.



Der skal altid lukkes for lufttilførslen, og luftslangen skal afmonteres før installation, afmontering eller justering af tilbehør til dette maskinen, eller før der udføres vedligeholdelsesarbejde på maskinen.



Lufttrykket må ikke overstige 6,2 bar under brug af dette værktøj.

INDEHOLDER VIGTIG SIKKERHEDSINFORMATION.

DENNE VEJLEDNING SKAL LÆSES FØR BETJENING AF MASKINEN. OPBEVARES TIL SENERE BRUG.

DET ER ARBEJDSGIVERENS ANSVAR AT SØRGE FOR, AT INDHOLDET AF DENNE

VEJLEDNING BRINGES TIL OPERATØRENS KUNDSKAB.

MANGLENDE IAGTTAGELSE AF DISSE ADVARSLER KAN RESULTERE I PERSONSKADE.

GENERELLE SIKKERHEDSREGLER

Brug personligt beskyttelsesudstyr. Brug ansigtsskærm og sikkerhedsbriller afhængigt af anvendelsen. Brug støvmaske, høreværn, handsker og værkstedsforklæde, der kan stoppe små fragmenter fra slibning og arbejdsemnet. Øjenbeskyttelsen skal beskytte mod flyvende, findelte materialer, fremkommet ved forskellige arbejdsoperationer. Støvmasken eller ånde-drætsværnet skal kunne filtrere partikler genereret af den pågældende arbejdsoperation. Langvarig udsættelse for kraftig støj kan medføre nedsat hørelse. Almindelige briller er IKKE sikkerhedsbriller. Brug også ansigts- eller støvmaske, hvis skæreoperationen frembringer støv.

- Hold arbejdsområdet rent og godt oplyst. Der sker lettere ulykker i rodede eller uoplyste arbejdsområder.
- Brug ikke elektrisk værktøj i eksplosive atmosfærer, såsom ved tilstedeværelse af brændbare væsker, gasser eller støv. Elektrisk værktøj frembringer gnister, der kan antænde støv eller røg.
- Hold børn og omkringstående på afstand, mens du betjener et elværktøj. Distractioner kan medføre, at du mister kontrollen.
- Vær opmærksom, se hvad du laver, og brug din sunde fornuft, når du betjener elektrisk værktøj. Brug ikke elektrisk værktøj, hvis du er træt eller under påvirkning af narkotika, alkohol eller medicin. Et øjebliklig uopmærksomhed ved brug af elektrisk værktøj kan føre til alvorlige personskader.
- Undgå utilsigtet start. Sørg for, at afbryderen er i slukket position, før du tilslutter til luftkilden og/eller batteriet, løfter eller bærer værktøjet. Hvis du bærer elektrisk værktøj med fingeren på afbryderen eller tilslutter strømforsyningen til elektrisk værktøj, hvor afbryderen er i tændt position, kan det medføre risiko for personskader.
- Hvis der er monteret enheder for tilslutning af støvudsugning og opsamling, skal det sikres, at de tilsluttes og anvendes korrekt. Anvendelse af støvopsamling kan reducere støvrelaterede risici.
- Hold hænder, løstsiddende tøj og langt hår på afstand af værktøjets roterende ende.
- Forudse og vær opmærksom på pludselige ændringer i bevægelse under opstart og brug af enhver type elektrisk værktøj.
- Brug ikke dette værktøj i lang tid. Vibrationer forårsaget af værktøjets reaktion kan være skadelige for dine hænder og arme. Stands brugen af værktøj, hvis der opstår ubehag, en prikkende fornemmelse eller smerte. Søg læge, inden du fortsætter brugen.
- Brug kun tilbehør med en nominel effekt anbefalet af Facom. Kontroller tilbehøret før brug. Brug ikke revnet eller beskadiget tilbehør. Selvom tilbehøret kan tilsluttes det elektriske værktøj, betyder det ikke, at det vil være sikkert at bruge.
- Brug ikke værktøjet i nærheden af brændbare væsker, gasser, støv og eksplosive atmosfærer.



- Dette værktøj er ikke isoleret mod elektrisk stød, så kontakt med en spændingsførende ledning vil gøre uisolerede metaldele spændingsførende.
- Sluk altid for lufttilførslen, og afbryd lufttilførselsslangen, før du monterer, afmonterer eller justerer tilbehør på værktøjet, eller før der udføres nogen form for vedligeholdelse på værktøjet.
- Af sikkerhedsmæssige hensyn og for at opnå den bedste ydeevne og maksimal holdbarhed af dele skal værktøjet betjenes ved et lufttryk på maks. 90 psig (6,2 bar/620 kPa) ved indløbet med en lufttilførselsslange, der har en indvendig diameter på 3/8" (10 mm).
- Brug ikke beskadigede, flossede eller beskadigede luftslanger og fittings.
- Smør ikke værktøj med brændbare eller flygtige væsker såsom petroleum, diesel eller flybrændstof.
- Fjern ikke nogen etiketter. Udskift eventuelle beskadigede etiketter.
- Brug ikke værktøjet, hvis udløseren ikke tænder og slukker værktøjet.
- Opbevar ubenyttet elektrisk værktøj utilgængeligt for børn, og lad kun personer, som kender det elektriske værktøj og disse instruktioner, betjene værktøjet. Elektrisk værktøj er farligt, hvis det bruges af uerfarne brugere.
- Vedligehold elektrisk værktøj. Kontroller for forkeret indstilling eller blokering af de bevægelige dele, brud på dele og enhver anden tilstand, der kan påvirke det elektriske værktøjs drift. Hvis det elektriske værktøj er beskadiget, skal det repareres, før det anvendes igen. Mange ulykker er forårsaget af dårligt vedligeholdt elektrisk værktøj.
- Hold skæreværktøj skarpt og rent. Omhyggeligt vedligeholdt skæreværktøj med skarpe skærekanter er mindre tilbøjelige til at sidde fast og lettere at styre.
- Brug det elektriske værktøj, tilbehør og bits osv. i overensstemmelse med disse instruktioner, idet der tages hensyn til de arbejdsvilkår og det arbejde, der skal udføres. Hvis det elektriske værktøj bruges til andet end det er beregnet til, kan det medføre farlige situationer.
- Få det elektriske værktøj serviceet af en kvalificeret reparatør, der kun bruger originale reservedele. Det vil sikre, at det elektriske værktøjs sikkerhed opretholdes.

ADVARSEL OM LIGESLIBEREN

- Brug ikke tilbehør med en nominel hastighed, der er mindre end ligesliberens spindelhastighed.
- Der må ikke anvendes wire eller slibeskiver med en diameter over 50 mm (2») sammen med denne uskærmede ligesliber, medmindre det er til indendørs arbejde, hvor der er anden beskyttelse.
- Brug ikke små kegler, bits eller kugler med gevindhul, medmindre arbejdet yder beskyttelse, og tilbehørets størrelse må ikke overstige 50 mm (2») i diameter og 125 mm (5») i længden.
- Brug ikke Type 1-hjul, der har en diameter på mere end 50 mm (2»), som er tykkere end 13 mm (1/2»), eller som arbejder med en hastighed på mere end 9 overflademeter pr. sekund (1800 overfladefod pr. minut).
- Brug ikke beskadiget tilbehør. Kontroller tilbehøret, såsom slibeskiver, før hver brug for splinter og revner, slibetromle for revner, slitage eller kraftig slitage, stålborste for løse eller knækkede ledninger. Hvis det elektriske værktøj eller tilbehøret tabes, skal det kontrolleres for skader, eller der skal monteres ubeskadiget tilbehør. Efter kontrol og montering af tilbehør må hverken du eller omkringstående være i det roterende tilbehørs niveau. Lad det elektriske værktøj arbejde ved maksimal hastighed uden belastning i et minut. Beskadiget tilbehør vil normalt falde fra hinanden i løbet af denne testtid.
- Anvend tilbehør med en fæstestørrelse, der passer til spændepatronens størrelse.
- Tilbehør, der går langt ud fra spændepatronen, påvirker tilbehørets nominelle omdrejningstal og kan være farligt, så sørg for, at fæstet indsættes i hele spændepatronens gribekæbers dybde. Udhængt må ikke være større end fæstets dybde inde i tilbehøret.
- Brug ikke grundhøvbits, skæreskiver, save eller andet tilbehør, der ikke er beregnet til brug på en ligesliber.
- Undersøg spændepatronen, gevind og møtrik for skader og slid, inden tilbehøret monteres, og sørg for at gevindspændepatroner er sikkert monteret.
- Hold altid godt fast i værktøjet under opstart. Motorens reaktionsmoment kan få værktøjet til at dreje, når det accelererer til fuld hastighed.
- Brug klammer til at fastholde emnet, hvis det er praktisk. Hold aldrig et lille emne i den ene hånd og værktøjet i den anden hånd under brug. Når du fastspænder et lille emne, kan du bruge begge hænder til at styre værktøjet. Runde materialer såsom dyvelstænger, rør og rørledninger har tendens til at rulle, mens de skæres, og kan få bitsen til at sidde fast eller springe op mod dig.
- Placer luftslangen på afstand af det roterende tilbehør. Hvis du mister kontrollen, kan luftslangen blive skåret over eller i stykker, og din hånd eller arm kan blive trukket ind i det roterende tilbehør.
- Brug ikke Type 11 (kegleformede) kopskiver på dette værktøj. Brug af uhensigtsmæssigt tilbehør kan resultere i personskade.
- Fjern indstillingsværktøj eller skruenøgler, før det elektriske værktøj startes. En skruenøgle eller en nøgle, der sidder i en roterende del af det elektriske værktøj, kan medføre personskade.
- Når du har fastspændt tilbehøret på ligesliberen, skal den afprøves ved at køre med gradvist stigende hastighed i et beskyttet kabinet, i 60 sekunder for at afprøve sikkerheden.
- Forcér ikke det elektriske værktøj. Brug det korrekte elektriske værktøj til anvendelsesformålet. Det korrekte elektriske værktøj vil gøre arbejdet bedre og mere sikkert ved den hastighed, som det er beregnet til.
- Hold omkringstående på sikker afstand af arbejdsområdet. Alle, der kommer ind i arbejdsområdet, skal bruge personligt beskyttelsesudstyr. Fragmenter af arbejdsområdet eller odelagt tilbehør kan flyve væk og forårsage personskader på længere afstand end i det umiddelbare arbejdsområde.
- Læg aldrig det elektriske værktøj ned, før tilbehøret er standset helt. Det roterende tilbehør kan gribe fat i overfladen og trække det elektriske værktøj ud af din kontrol.



- Efter skift af bits eller udførelse af justeringer skal du sikre, at spændepatronens møtrik, drejepatron eller andre justeringsanordninger er sikkert strammet. Løse justeringsanordninger kan uventet bevæge sig, så værktøjet kommer ud af kontrol, og løse roterende komponenter kastes ud med voldsom kraft.
- Det elektriske værktøj må ikke være tændt, når du bærer det ved din side. Utsigtskontakt med det roterende tilbehør kan gribe fat i dit tøj og trække tilbehøret ind i din krop.
- Du må ikke slibe med siden af en skæreskive. Slibende skæreskiver er beregnet til perifer slibning, så hvis der anvendes kraft på siden af disse skiver, kan de splintre.
- Hvis slibeskiven klemmes fast eller blokeres, eller skæringen afbrydes af en eller anden grund, skal du slukke det elektriske værktøj og holde det ubevægeligt, indtil slibeskiven er standset helt. Forsøg aldrig at fjerne skæreskiven fra snittet, mens den er i bevægelse, da der kan forekomme tilbageslag. Undersøg og træf korrigerende foranstaltninger for at afhjælpe årsagen til, at slibeskiven er blokeret.
- Begynd ikke skærearbejdet i arbejdsemnet. Lad slibeskiven nå fuld hastighed, og før den forsigtigt ind i udskæringen. Slibeskiven kan binde, gå op eller forårsage tilbageslag, hvis det elektriske værktøj genstartes i arbejdsemnet.
- Noget af det støv, der fremkommer ved slibning, savning, polering, boring og andre byggeaktiviteter med elektrisk værktøj indeholder kemikalier, som ifølge staten Californien kan forårsage kræft, fosterskader og andre reproduktive skader. Det er for eksempel følgende kemikalier:
 - Bly fra blyholdig maling
 - Krystallinsk silica fra mursten og cement og andre produkter til murværk
 - Arsenik og krom fra kemisk behandlet tømmer.
 Din risiko ved at være udsat for disse kemikalier varierer afhængigt af, hvor ofte du udfører denne type arbejde. For at reducere din eksponering over for disse kemikalier skal du arbejde i et godt ventileret område og bruge godkendt sikkerhedsudstyr, såsom de støvmasker, der er specielt beregnet til at bortfiltrere mikroskopiske partikler.
- Brug ikke værktøjet, hvis udløseren ikke tænder og slukker værktøjet.
- Undgå langvarig kontakt med støv fra slibning, savning, polering, boring og andre byggeaktiviteter med elektrisk værktøj. Brug beskyttelsestøj, og vask eksponerede områder med vand og sæbe. Hvis der kommer støv ind i din mund, dine øjne, eller hvis det lægger sig på huden, kan det fremme optagelsen af skadelige kemikalier.
- Brug af dette værktøj kan generere og/eller sprede støv, hvilket kan forårsage alvorlig og permanent respiratorisk eller anden skade.

BRUG AF VÆRKTØJET

- Betjen, kontroller og vedligehold altid dette værktøj i overensstemmelse med alle regler (lokale, statslige og EU-regler), der måtte gælde for håndholdt/håndbetjent pneumatisk værktøj.
- Sørg for, at alle slanger og fittings har den korrekte størrelse og er korrekt fastspændt.
- Brug altid ren og tør luft ved et maksimalt lufttryk på 90 psi. Støv, ætsende efterdampe og/eller overdreven fugt kan ødelægge motoren i et trykluftsværktøj.
- Det anbefales at anvende slanger med en hannippel i den ene ende og en hunnippel i den anden ende. Hvis koblingen tilsluttes direkte på luftindtaget, fylder værktøjet mere, og værktøjet bliver mindre manøvreedygtigt.
- For at opnå maksimal ydelse skal koblingen på væggen være en størrelse større end koblingen, der anvendes på værktøjet. Koblingen tættest på værktøjet skal ikke være mindre end den korrekte luftforsyningsslanges størrelse.

TILBAGESLAG OG RELATEREDE ADVARSLER

Tilbageslag er en pludselig reaktion på, at en slibeskive, slibepude, børste eller andet tilbehør er klemt fast eller hænger fast. Hvis det roterende tilbehør klemmes fast eller hænger fast, standser det hurtigt, og det tvinger det ukontrollerede elektriske værktøj i modsat retning af tilbehørets rotation. Hvis en slibeskive for eksempel sidder fast eller klemmes af arbejdsemnet, kan kanten af slibeskiven, der går ind i klemmepunktet, grave sig ind i overfladen af materialet, så slibeskiven føres ud, mere eller mindre kraftigt. Slibeskiven kan enten springe mod eller væk fra operatøren, afhængigt af retningen af slibeskivens bevægelse ved klemningspunktet. Slibeskiven kan også gå i stykker under disse betingelser. Tilbageslag skyldes forkert brug af værktøjet og/eller forkerte arbejdsprocedurer eller -forhold og kan undgås ved at træffe passende forholdsregler som angivet nedenfor:

- Hold godt fast i det elektriske værktøj, og placer din krop og arm, så du kan modstå tilbageslagskraften. Operatøren kan styre tilbageslagskraften, hvis der træffes passende forholdsregler.
- Vær særlig forsigtig, når du arbejder på hjørner, skarpe kanter osv. Undgå, at tilbehøret hopper eller hænger fast. Hjørner, skarpe kanter og roterende tilbehør, der springer op har tendens til at blokere tilbehøret, så operatøren mister kontrollen, eller der opstår tilbageslag.
- Du må ikke tilslutte en savklinge med tænder. Disse klinger skaber hyppige tilbageslag, og operatøren mister kontrollen over værktøjet.
- For altid bitsen ind i materialet i den samme retning, som skæret føres ud af materialet (det er den samme retning som chipsene kastes ud). Hvis værktøjet føres ind i den forkerte retning, føres bitsens skær ud af arbejdet og trækker værktøjet i samme retning.
- Ved brug af roterende filer, skæreskiver, højhastigheds-fræsere eller wolframcarbide skærehoveder skal arbejdsemnet altid være forsvarligt fastspændt. Disse skæreenheder kan sidde fast, hvis de bliver lidt skråtstillet i rillen og kan forårsage tilbageslag. Når en skæreskive sidder fast, går selve skiven normalt i stykker. Når en roterende fil, skæreskive, højhastigheds-fræser eller et wolframcarbide skærehoved sidder fast, kan det springe ud af rillen, og du kan miste kontrollen over værktøjet.

- Til koniske slibeskiver med gevind og bits må der kun bruges ubeskadigede dorne med en ikke-underdrejet flange, der har den korrekte størrelse og længde. Korrekte dorne begrænser risikoen for brud.
- Skæreskiven må ikke blokeres, og der må ikke anvendes for højt tryk. Forsøg ikke at lave en for stor spåndybde. En overbelastning af hjulet øger belastningen og risikoen for, at skæreskiven drejer eller hænger fast i snittet med risiko for tilbageslag eller brud på skæreskiven.
- Placer ikke din hånd på linje med og bag den roterende skive. Når skiven bevæger sig væk fra din hånd, når den skal til at arbejde, kan et eventuelt tilbageslag føre den roterende slibeskive og det elektriske værktøj direkte mod dig.
- Understøt plader eller store arbejdsemner for at minimere risikoen for, at slibeskiven klemmes fast og medfører tilbageslag. Store arbejdsemner har tendens til at synke ned under deres egen vægt. Understøtninger skal placeres under arbejdsemnet og tæt på skærelinjen, nær kanten af arbejdsemnet på begge sider af slibeskiven.
- Vær ekstra forsigtig, når du foretager et «lommensnit» i eksisterende vægge eller andre områder uden for synsvidden. Den fremspringende slibeskive kan skære gas- eller vandrør, elektriske ledninger eller andre genstande over, så der forårsages tilbageslag.

- ⚠ Tilbehøret skal have en nominal værdi, der mindst svarer til den maksimale hastighed, som er angivet på værktøjet. Tilbehør, der kører hurtigere end den nominelle hastighed, kan gå i stykker og blive kastet ud.
- ⚠ Tilbehøret skal overholde den nominelle kapacitet, der er markeret på værktøjet. Tilbehør af forkert størrelse kan ikke styres i tilstrækkelig grad.
- ⚠ Brug ikke tilbehør med en dornlængde på over 50 mm (2,0»). Sørg for, at den synlige dornlængde ikke er på mere end 25 mm (1,0») efter indsættelse af tilbehøret i spændepatronen.
- ⚠ Fare for projektiler. Brug kun bits med fæster, der svarer til den monterede spændepatron. Mindre bitsfæster er ikke sikre og kan rive sig løs under brug.

ADVARSEL: Spænd aldrig spændepatronen uden først at montere en router bits i den. Hvis man tilspænder en spændepatron uden bits, selv med hånden, kan det beskadige spændepatronen.

Dette værktøj leveres med en 6 mm spændepatron (I).

1. Hold spindlen (E) med den mindste skruenøgle (G), der medfølger.
2. Løsn spændepatronens møtrik (F) ved at dreje den mod uret.
3. Sæt fæstet på tilbehøret ind i spændepatronen (I).
4. Tilspænd spændepatronen med den største skruenøgle (H), der medfølger.

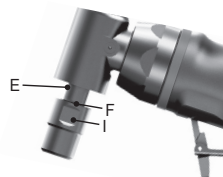

Følg fremgangsmåden i omvendt rækkefølge for at afmontere tilbehøret.

Når værktøjet startes (med en ny eller udskiftet slibeskive isat), skal du holde værktøjet i et godt beskyttet område. Hvis slibeskiven har en revne eller fejl, du ikke har opdaget, vil den gå i stykker på mindre end et minut. Start aldrig værktøjet, hvis en person er på linje med slibeskiven. Dette gælder også operatøren.

SPECIFIKATIONER

Reference	Spændepatron størrelse	Lydniveau						Vibrationsniveau m/s ²	
		Tryk dB(A)		Effekt dB(A)		Tryk dB(C)			
	mm		k*		k*		k*		k**
V.DG300F	6	84,8	3	95,8	3	99,5	3	2,42	0,74
V.DGE300F	6	83,3	3	94,3	3	98,3	3	2,86	0,78
V.DGA305F	6	85,9	3	96,9	3	101	3	4,54	0,94
V.DGA310F	6	84,8	3	95,8	3	99,1	3	5,22	1,07

Reference	Hastighed ubelastet	Gennemsnitligt luftforbrug	Arbejdsdruk	Vægt	Størrelse
	omdr./min.	l/min	bar	kg	mm
V.DG300F	30 000	76	6,2	0,4	161
V.DGE300F	28 000	76	6,2	0,7	261
V.DGA305F	23 000	76	6,2	0,6	165
V.DGA310F	24 000	76	6,2	0,6	191

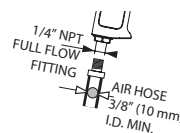

* k = måleusikkerhed i dB

** k = måleusikkerhed i m/s²

FORHOLDSREGLER VED SLIBNING AF MALING

1. Slibning af blyholdig maling ANBEFALES IKKE på grund af vanskeligheder med at styre det forurenede støv. Børn og gravide kvinder har størst risiko for blyforgiftning.
2. Da det er vanskeligt at vide, hvorvidt en maling indeholder bly, uden at foretage en kemisk analyse, anbefaler vi følgende forholdsregler ved slibning af alle malinger:

PERSONLIG SIKKERHED

1. Børn og gravide kvinder må ikke opholde sig i arbejdsområdet, hvor malingen slibes, før alt oprydningsarbejde er afsluttet.
2. Alle personer, der kommer ind i arbejdsområdet, skal bruge støvmaske eller åndedrætsværn. Filteret skal udskiftes dagligt, eller når brugeren får åndedrætsbesvær.
Bemærk: Brug kun støvmasker, der er egnet til arbejde med støv og efterdampe af blyholdig maling. Almindelige malermasker yder ikke tilstrækkelig beskyttelse. Kontakt din lokale forhandler for at få en korrekt NIOSH-godkendt maske.
3. Al spisning, drikning og rygning i arbejdsområdet er forbudt, for at undgå indtagelse af forurenede malingspartikler. Operatørerne skal vaske sig og rydde op, FØR de spiser, drikker eller ryger. Der må ikke efterlades rester af mad, drikning eller rygning i arbejdsområdet, hvor støv kan sætte sig på dem.

MILJØSIKKERHED

1. Maling skal fjernes på en sådan måde, så mængden af støv, der dannes, minimeres.
2. I områder med fjernelse af maling skal forsegles med plastfolie på 4 mils (0,1mm) tykkelse.
3. Slibning skal udføres på en sådan måde, at sporing af malestøv uden for arbejdsområdet reduceres.

RENGØRING OG BORTSKAFFELSE

1. Alle overflader i arbejdsområdet skal støvsuges og rengøres grundigt hver dag, så længe slibearbejdet varer. Støvsugerfilterposerne skal skiftes hyppigt.
2. Plastbeskyttelse skal samles og bortskaffes sammen med eventuelle støvspåner og andre rester. De skal lægges i lukkede affaldsbeholdere og bortskaffes via almindelige procedurer for afhentning af ufarligt affald. Under oprydningen skal børn og gravide kvinder holdes væk fra arbejdsområdet.

GARANTIBESTEMMELSER

Facoms elektriske værktøj er dækket af 24 måneders garanti mod fabriktionsfejl og mangler, regnet fra købsdatoen. Facoms tilbehør og sliddele, oplader og batterier er omfattet af de almindelige lovpligtige garantibestemmelser.

Denne garanti dækker ikke følgende tilfælde: normal slitage, manglende overholdelse af instruktioner for brug og sikkerhedsretningslinjer, ikke-tiltænkt eller forkert brug af værktøjet, overbelastning af værktøjet, manglende servicering eller vedligeholdelse, indtrængen af fremmedlegemer, værktøj, som er blevet skilt ad eller ændret, eller som har spor af stød (buler, revner eller ødelagte dæksler), brug med tilbehør af dårlig kvalitet, eller som ikke er kompatibelt.

Ved garantireklamation skal følgende fremvises: værktøjet med serienummer og en læselig original faktura med angivelse af produktet og købsdatoen. Nærmere betingelser for garantiens dækning oplyses af forhandleren.

CE-OVERENSSTEMMELSESERKLÆRING

VI, FACOM S.A.S., 6/8 RUE GUSTAVE EIFFEL - BP 99 - 91 423 MORANGIS CEDEX FRANKRIG, ERKLÆRER HERMED PÅ EGET ANSVAR, AT PRODUKTET **V.DG300F/V.DGE300F/V.DGA305F/V.DGA310F - LIGESLIBERE 6 MM 0.3HP** AF MÆRKET FACOM

- ER I OVERENSSTEMMELSE MED KRAVENE I MASKINDIREKTIVET 2006/42/CE

- OG ER I OVERENSSTEMMELSE MED KRAVENE I DEN HARMONISEREDE EUROPÆISKE NORM EN ISO 11148-6: 2012

EN ISO 12100:2010

EN ISO 15744:2008

EN ISO 28927-2:2009

E.MIN

CE

20.07.2015
Kvalitetschef

EL**ΠΡΟΕΙΔΟΠΟΙΗΣΗ**

Αυτό το εργαλείο ακριβείας έχει σχεδιαστεί για επαγγελματικές εργασίες τροχίσματος και λείανσης σε περιορισμένους χώρους.



Μη χρησιμοποιείτε κατεστραμμένους, λειωμένους ή φθαρμένους σωλήνες και προσαρτήματα.



Όλα τα μηχανοκίνητα μηχανήματος δυνατών να κραδάζονται κατά τη χρήση τους. Κραδασμοί, επαναλαμβανόμενες κινήσεις και άβολες θέσεις δυνατών να προκαλέσουν βλάβη στα χέρια και στους βραχίονές σας. Σταματήστε τη χρήση κάθε μηχανήματος αν αισθανθήτε στενοχωρία, σουβιές ή πόνο. Ζητήστε ιατρική συμβουλή πριν επαναλάβετε τη χρήση.



Μη μεταφέρετε το μηχάνημα κρατώντας το από το σωλήνα.



Διατηρείτε το σώμα σας σε στάση ισορροπίας και σταθερό. Μην υπερβαίνετε τη θέση ισορροπίας όταν λειτουργείτε αυτό το μηχάνημα. Μη χρησιμοποιείτε το μηχάνημα υπό την επήρεια ναρκωτικών, οινοπνεύματος, φαρμάκων ή αν αισθάνεστε κούραση.



Χρησιμοποιείτε εξοπλισμό προστασίας όπως γυαλιά, γάντια, υποδήματα ασφαλείας, καθώς και ακουστική προστασία.

Να είστε σε εγρήγορση και να σκέφτεστε λογικά κατά τη χρήση του μηχανήματος.



Διακόπτετε πάντα την παροχή αέρος και αποσυνδέετε το σωλήνα παροχής αέρος πριν την τοποθέτηση, αφαίρεση ή ρύθμιση οποιουδήποτε εξαρτήματος σ' αυτό το μηχάνημα, ή πριν την εκτέλεση οποιασδήποτε συντήρησης σ' αυτό το μηχάνημα.



Λειτουργείτε μέε Μέγιστη πίεση αέροψ 90 psig (6.2 bar/620 kPa).

ΣΗΜΑΝΤΙΚΕΣ ΠΛΗΡΟΦΟΡΙΕΣ ΠΕΡΙΕΧΟΝΤΑΙ ΣΤΟ ΕΓΧΕΙΡΙΔΙΟ

ΑΥΤΟ ΓΙΑ ΤΗΝ ΑΣΦΑΛΗ ΛΕΙΤΟΥΡΓΙΑ ΤΟΥ ΕΡΓΑΛΕΙΟΥ ΔΙΑΒΑΣΤΕ ΤΟ ΕΓΧΕΙΡΙΔΙΟ ΑΥΤΟ ΠΡΙΝ ΑΠΟ ΤΟ ΜΗΧΑΝΗΜΑ ΤΟΥ ΕΡΓΑΛΕΙΟΥ. ΦΥΛΑΞΤΕ ΓΙΑ ΜΕΛΛΟΝΤΙΚΗ ΠΑΡΑΠΟΜΠΗ.

ΕΙΝΑΙ ΕΥΘΥΝΗ ΤΟΥ ΕΡΓΟΔΟΤΗ ΝΑ ΘΕΣΕΙ ΤΙΣ ΠΛΗΡΟΦΟΡΙΕΣ ΑΥΤΟΥ ΤΟΥ ΕΓΧΕΙΡΙΔΙΟΥ ΥΠ'ΟΨΙΝ ΤΟΥ ΧΕΙΡΙΣΤΗ. Η ΠΑΡΑΛΕΙΨΗ ΤΗΡΗΣΗΣ ΤΩΝ ΑΚΟΛΟΥΘΩΝ ΠΡΟΕΙΔΟΠΟΙΗΣΕΩΝ ΜΠΟΡΕΙ ΝΑ ΟΔΗΓΗΣΕΙ ΣΕ ΤΡΑΥΜΑΤΙΣΜΟ.

ΓΕΝΙΚΕΣ ΟΔΗΓΙΕΣ ΑΣΦΑΛΕΙΑΣ

Φοράτε εξοπλισμό ατομικής προστασίας. Ανάλογα με την εφαρμογή, χρησιμοποιείτε προστατευτικό προσωπικό, ειδικά ματογυαλιά ασφαλείας ή γυαλιά ασφαλείας. Φοράτε, όπως ενδείκνυται, μάσκα κατά της σκόνης, προστατευτικά ακοής, γάντια και ποδιά συνεργείου ικανή να σταματά θραύσματα από τον δίσκο λείανσης ή το τεμάχιο εργασίας. Τα προστατευτικά ματιών πρέπει να έχουν την ικανότητα να σταματούν εκτινασσόμενα σωματίδια που παράγονται από διάφορες εργασίες. Η μάσκα ή η αναπνευστική συσκευή κατά της σκόνης πρέπει να έχει την ικανότητα να φιλτράρει σωματίδια που παράγονται από την εργασία σας. Η παρατεταμένη έκθεση σε θόρυβο υψηλής έντασης μπορεί να προκαλέσει απώλεια ακοής. Τα γυαλιά καθημερινής χρήσης ΔΕΝ είναι γυαλιά ασφαλείας. Χρησιμοποιήστε επίσης προσωπίδα ή μάσκα κατά της σκόνης αν η εργασία κοπής παράγει σκόνη.

- Διατηρείτε την περιοχή εργασίας καθαρή και καλά φωτισμένη. Οι ατακτοποιητές ή σκοτεινές περιοχές γίνονται απίεσ ατυχημάτων.
- Μη χρησιμοποιείτε ηλεκτρικά εργαλεία σε εκρηκτικές ατμόσφαιρες, π.χ. παρουσία εύφλεκτων υγρών, αερίων ή σκόνης. Τα ηλεκτρικά εργαλεία παράγουν σπινθήρες που μπορεί να προκαλέσουν ανάφλεξη της σκόνης ή των αναθυμιάσεων.
- Κρατάτε παιδιά και παρευρισκόμενους μακριά, κατά τη χρήση ενός ηλεκτρικού εργαλείου. Παράγοντες που αποσπούν την προσοχή μπορεί να σας κάνουν να χάσετε τον έλεγχο.
- Παραμείνετε σε επαγρύπνηση, προσέχετε τι κάνετε και εφαρμόζετε την κοινή λογική όταν χρησιμοποιείτε ηλεκτρικό εργαλείο. Μην χρησιμοποιείτε ηλεκτρικό εργαλείο όταν είστε κουρασμένος/ή ή υπό την επήρεια ναρκωτικών, οινοπνεύματος ή φαρμακευτικής αγωγής. Μια στιγμή απροσεξίας κατά τη χρήση ηλεκτρικών εργαλείων μπορεί να προκαλέσει σοβαρό τραυματισμό.
- Αποφύγετε την ακούσια ενεργοποίηση. Προτού συνδέσετε την πηγή αέρα/την μπαταρία και προτού σηκώσετε ή μεταφέρετε το εργαλείο να βεβαιώνετε ότι ο διακόπτης λειτουργίας είναι κλειστός. Η μεταφορά ηλεκτρικών εργαλείων με το δάκτυλο στον διακόπτη λειτουργίας ή η σύνδεση της τροφοδοσίας σε ηλεκτρικά εργαλεία με ανοικτό διακόπτη λειτουργίας μπορεί να προκαλέσει ατύχημα.
- Αν παρέχονται διατάξεις για τη σύνδεση εξοπλισμού απομάκρυνσης και συλλογής της σκόνης, να βεβαιώνετε ότι έχουν συνδεθεί και χρησιμοποιούνται σωστά. Η χρήση συστήματος συλλογής σκόνης μπορεί να μειώσει τους κινδύνους που σχετίζονται με αυτήν.
- Κρατήστε τα χέρια σας, τα χαλαρά ρούχα και τα μακριά μαλλιά μακριά από το περιστρεφόμενο άκρο του εργαλείου.
- Παραμείνετε σε εγρήγορση για τυχόν ξαφνικές αλλαγές στην κίνηση κατά την εκκίνηση και λειτουργία οποιουδήποτε ηλεκτρικού εργαλείου.
- Μην χρησιμοποιείτε το εργαλείο για παρατεταμένες χρονικές περιόδους. Οι κραδασμοί που παράγονται από το εργαλείο μπορεί να βλάψουν το πάνω ή το κάτω τμήμα του χεριού σας. Σταματήστε να χρησιμοποιείτε οποιοδήποτε εργαλείο αν νιώσετε κάποια ενόχληση, μυρμηγκιασμα ή πόνο. Συμβουλευτείτε γιατρό προτού ξαναχρησιμοποιήσετε το εργαλείο.
- Χρησιμοποιήστε μόνο διαβαθμισμένα εργαλεία που συνιστώνται από τη FACOM. Ελέγχετε τα αξεσουάρ πριν από τη χρήση. Μην χρησιμοποιείτε αξεσουάρ με ρωγμές ή φθαρμένα. Η σύνδεση του αξεσουάρ με το ηλεκτρικό εργαλείο σας δεν εξασφαλίζει την ασφαλή λειτουργία.
- Μην χρησιμοποιείτε αυτό το εργαλείο αν υπάρχουν εύφλεκτα υγρά, αέρια, σκόνη ή εκρηκτικές ατμόσφαιρες.
- Αυτό το εργαλείο δεν διαθέτει μόνωση για ηλεκτροπληξία. Σε περίπτωση επαφής με καλώδιο υπό τάση, τα εκτεθειμένα μεταλλικά μέρη θα θεθούν υπό τάση.



- Κλείνετε πάντα την παροχή αέρα και αποσυνδέετε το σωλήνα παροχής αέρα προτού εγκαταστήσετε, αφαιρέσετε ή ρυθμίσετε οποιοδήποτε αξεσουάρ σε αυτό το εργαλείο, ή προτού εκτελέσετε οποιαδήποτε συντήρηση σε αυτό το εργαλείο.
- Για λόγους ασφαλείας, κορυφαίας απόδοσης και μείωσης αντοχής των μερών, χρησιμοποιήστε αυτό το εργαλείο σε μέγιστη πίεση αέρα 90 psig (6,2 bar / 620 kPa) στην είσοδο και με σωλήνα παροχής αέρα εσωτερικής διαμέτρου 3/8" (10 mm).
- Μην χρησιμοποιείτε κατεστραμμένους ή φθαρμένους συνδέσμους και σωλήνες αέρα.
- Μην λιπαίνετε εργαλεία με εύφλεκτα ή πτητικά υγρά, όπως κηροζίνη, ντίζελ ή καύσιμο αεριωθούμενων.
- Μην αφαιρείτε οποιοδήποτε ετικέτες. Αντικαταστήστε οποιαδήποτε φθαρμένη ετικέτα.
- Μην χρησιμοποιείτε το εργαλείο αν η σκανδάλη ενεργοποίησης/απενεργοποίησης δεν λειτουργεί.
- Όταν δεν χρησιμοποιείτε το ηλεκτρικό εργαλείο, φυλάσσετε το μακριά από παιδιά και μην αφήνετε να το χρησιμοποιούν άτομα που δεν είναι εξοικειωμένα με αυτό ή με τις παρούσες οδηγίες. Τα ηλεκτρικά εργαλεία είναι επικίνδυνα στα χέρια μη εκπαιδευμένων χρηστών.
- Συντηρείτε τα ηλεκτρικά εργαλεία. Ελέγχετε για κακή ευθυγράμμιση ή μάγκωμα των κινούμενων μερών, για θραύση εξαρτημάτων και για οποιαδήποτε άλλη κατάσταση που μπορεί να επηρεάσει τη λειτουργία του ηλεκτρικού εργαλείου. Αν υπάρχει ζημιά, φροντίστε να επισκευαστεί το ηλεκτρικό εργαλείο πριν τη χρήση του. Πολλά ατυχήματα προκαλούνται από κακοσυντηρημένα ηλεκτρικά εργαλεία.
- Διατηρείτε τα κοπτικά εργαλεία ακονισμένα και καθαρά. Τα σωστά συντηρημένα κοπτικά εργαλεία με ακονισμένες ακμές σημειώνουν λιγότερες εμπλοκές και ελέγχονται ευκολότερα.
- Χρησιμοποιείτε το ηλεκτρικό εργαλείο, τα αξεσουάρ και τα εξαρτήματα εργασίας του εργαλείου κλπ. σύμφωνα με τις παρούσες οδηγίες, λαμβάνοντας υπόψη τις συνθήκες εργασίας και την προς εκτέλεση εργασία. Η χρήση του ηλεκτρικού εργαλείου για εργασίες διαφορετικές από τις προβλεπόμενες θα μπορούσε να οδηγήσει σε επικίνδυνη κατάσταση.
- Αναθέστε το σέρβις του ηλεκτρικού σας εργαλείου σε εξειδικευμένο τεχνικό επισκευών που χρησιμοποιεί μόνο γνήσια ανταλλακτικά εξαρτήματα. Έτσι θα εξασφαλίσετε τη διατήρηση της ασφάλειας του ηλεκτρικού εργαλείου.

ΠΡΟΕΙΔΟΠΟΙΗΣΗ ΓΙΑ ΤΟΝ ΛΕΙΑΝΤΗΡΑ

- Μην χρησιμοποιείτε αξεσουάρ με ονομαστικές στροφές χαμηλότερες από τις στροφές του άξονα του λειαντήρα.
- Οι συρματόδισκοι ή οι δίσκοι λείανσης με διάμετρο μεγαλύτερη από 2 in (50 mm) δεν θα πρέπει να χρησιμοποιούνται με αυτό τον ακάλυπτο λειαντήρα, παρά μόνο για εργασίες σε εσωτερικού χώρους που παρέχουν προστασία.
- Μην χρησιμοποιείτε μικρούς κώνους, κυλινδράκια ή πήλινες σφαίρες με οπή σπειρώματος, εκτός αν η εργασία παρέχει κατάλληλη αντίστοιχη προστασία και το μέγεθος του αξεσουάρ δεν ξεπερνά τις 2 in (50 mm) σε διάμετρο και τις 5 in (125 mm) σε μήκος.
- Μην χρησιμοποιείτε οποιονδήποτε τροχό Τύπου 1 με διάμετρο μεγαλύτερη από 2 in (50 mm) ή με πάχος μεγαλύτερο από 1/2 in (13 mm) ή που λειτουργεί σε ταχύτητα μεγαλύτερη από 1800 Πόδια Επιφάνειας ανά Λεπτό (9 Μέτρα Επιφάνειας ανά Δευτερόλεπτο).
- Μην χρησιμοποιείτε αξεσουάρ που έχουν υποστεί ζημιά. Πριν από κάθε χρήση, επιθεωρείτε το αξεσουάρ, π.χ. τον δίσκο λείανσης για ξεφλούδισμα και ρωγμές, το τύμπανο τριψώματος για ρωγμές, αχσίμιο ή υπερβολική φθορά, τη συρματόβουρτσα για χαλαρά ή σπασμένα σύρματα. Αν πέσει κάτω το ηλεκτρικό εργαλείο ή το αξεσουάρ, ελέγξτε το αξεσουάρ προσεκτικά για ζημιά ή εγκαταστήστε αξεσουάρ που δεν έχει υποστεί ζημιά. Μετά την επιθεώρηση και την εγκατάσταση ενός αξεσουάρ, εσείς και τυχόν παρευρισκόμενα άτομα πρέπει να πάρετε θέση μακριά από το επίπεδο περιστροφής του αξεσουάρ και να λειτουργήσετε το ηλεκτρικό εργαλείο στη μέγιστη ταχύτητα χωρίς φορτίο για ένα λεπτό. Τα αξεσουάρ που έχουν υποστεί ζημιά κανονικά θα διαλυθούν στη διάρρηση αυτού του χρόνου δοκιμής.
- Χρησιμοποιήστε αξεσουάρ με μέγεθος κορμού που ταιριάζει με το μέγεθος του κολάρου.
- Καθώς τα αξεσουάρ που προεξέχουν υπερβολικά από το κολάρο επηρεάζουν την ονομαστική ταχύτητα του εν λόγω αξεσουάρ και μπορεί να αποβούν επικίνδυνα, βεβαιωθείτε ότι ο κορμός είναι τοποθετημένος στο πλήρες βάθος των σιαγώνων σύσφιξης του κολάρου. Η προεξοχή δεν θα πρέπει να ξεπερνά το βάθος εισαγωγής του κορμού.
- Μην χρησιμοποιείτε εξαρτήματα χάραξης, δίσκους κοπής, πριόνια ή οποιαδήποτε άλλα αξεσουάρ που δεν είναι σχεδιασμένα για χρήση σε λειαντήρα.
- Ελέγχετε το κολάρο, τα σπειρώματα και το παξιμάδι για ζημιές και φθορά προτού τοποθετήσετε το αξεσουάρ και βεβαιωθείτε ότι τα κολάρια με σπειρώματα είναι στερεωμένα με ασφάλεια.
- Κρατάτε πάντα το εργαλείο σταθερά στα χέρια σας κατά την εκκίνηση. Η ροπή νευροκοπτικής αντίδρασης του κινητήρα, καθώς αυτός επιταχύνει μέχρι την πλήρη ταχύτητα, μπορεί να προκαλέσει στρέβλωση του εργαλείου.
- Χρησιμοποιήστε σφικτήρες για να στηρίξετε το τεμάχιο εργασίας όπου είναι πρακτικό. Ποτέ μην κρατάτε ένα μικρό τεμάχιο εργασίας στο ένα χέρι και το εργαλείο στο άλλο χέρι κατά τη χρήση. Συγκρατώντας ένα μικρό τεμάχιο εργασίας με σφικτήρες, μπορείτε να έχετε τα χέρια σας ελεύθερα για να ελέγχετε το εργαλείο. Τα στρογγυλά υλικά, όπως ξύλινες ράβδοι, σωλήνες ή αγωγοί, μπορεί να κληθούν κατά την κοπή τους και να πεταχτούν προς το μέρος σας.
- Διευθετήστε το σωλήνα αέρα μακριά από το περιστρεφόμενο αξεσουάρ. Αν χάσετε τον έλεγχο, ο σωλήνας αέρα μπορεί να κοπεί ή να μπλεχτεί και το κάτω ή το πάνω τμήμα του χεριού σας μπορεί να τραβηχτεί πάνω στο περιστρεφόμενο αξεσουάρ.
- Μην χρησιμοποιείτε τροχούς Τύπου 11 (χοάνης) σε αυτό το εργαλείο. Η χρήση ακατάλληλων αξεσουάρ μπορεί να έχει ως αποτέλεσμα τραυματισμό.
- Αφαιρείτε το κλειδί ρύθμισης προτού ενεργοποιήσετε το ηλεκτρικό εργαλείο. Εάν στο περιστρεφόμενο τμήμα του ηλεκτρικού εργαλείου παραμείνει κάποιο κλειδί, τότε μπορεί να προκληθεί τραυματισμός.
- Αφού στερεώσετε το αξεσουάρ στον λειαντήρα, ελέγξτε τη λειτουργία του σε σταδιακά αυξανόμενες ταχύτητες σε προστατευμένο κλειστό χώρο, για 60 δευτερόλεπτα, για λόγους ασφαλείας.
- Μην ασκείτε υπερβολική δύναμη στο ηλεκτρικό εργαλείο. Χρησιμοποιείτε το σωστό ηλεκτρικό εργαλείο για την εφαρμογή. Το σωστό ηλεκτρικό εργαλείο θα εκτελέσει την εργασία καλύτερα και ασφαλέστερα, με την ένταση χρήσης για την οποία σχεδιάστηκε.
- Κρατάτε τους παρερισκόμενους σε ασφαλή απόσταση από την περιοχή εργασίας. Οποιοδήποτε εισέρχεται στην περιοχή εργασίας πρέπει να φορά προστατευτικό εξοπλισμό. Τα τυχόν θραύσματα από το τεμάχιο εργασίας ή ένα φθαρμένο αξεσουάρ μπορεί να εκτιναχθούν και να προκαλέσουν τραυματισμό πέρα από την άμεση περιοχή όπου εκτελείται η εργασία.
- Ποτέ μην αφήνετε κάτω το ηλεκτρικό εργαλείο αν πρώτα δεν έχει σταματήσει τελείως να κινείται το αξεσουάρ. Το περιστρεφόμενο αξεσουάρ μπορεί να έρθει σε επαφή με την επιφάνεια και να ακινητοποιηθεί σε αυτή, με αποτέλεσμα το ηλεκτρικό εργαλείο να τραβηχτεί εκτός ελέγχου σας.
- Αφού αλλάξετε τα εξαρτήματα εργασίας ή κάνετε οποιοδήποτε ρυθμίσεις, βεβαιωθείτε ότι το παξιμάδι του κολάρου, η λαβίδα ή οποιοδήποτε άλλες συσκευές ρύθμισης είναι καλά σφιγμένες. Οι χαλαρές συσκευές ρύθμισης μπορεί να μετακινήθούν απρόσμενα, προκαλώντας απώλεια ελέγχου και βίαια εκτόξευση χαλαρών περιστρεφόμενων στοιχείων.





- Μην έχετε ή θέτετε σε λειτουργία το ηλεκτρικό εργαλείο ενώ το μεταφέρετε στο πλευρό σας. Τυχόν αθέλητη επαφή με το περιστρεφόμενο αξεσουάρ θα μπορούσε να πιάσει τα ρούχα σας, τραβώντας το αξεσουάρ προς το σώμα σας.
- Μην λειανίτε με το πλάι του δίσκου κοπής. Οι δίσκοι κοπής προορίζονται για λείανση με την περιφέρεια τους. Αν εφαρμοστούν πλευρικές δυνάμεις σε αυτούς τους δίσκους μπορεί να προκληθεί θραύση τους..
- Αν ένας δίσκος σφηνώσει, μαγκώσει ή αν διακόψετε ή αν αποιονδίσετε λόγω την κοπή, απενεργοποιήστε το ηλεκτρικό εργαλείο και κρατήστε το ακίνητο έως ότου ο δίσκος σταματήσει εντελώς. Ποτέ μην επιχειρήσετε να απομακρύνετε τον δίσκο κοπής από την τομή ενώ ο δίσκος περιστρέφεται, διαφορετικά μπορεί να προκληθεί κλώτσημα. Διευρυνήστε το πρόβλημα και πάρτε διορθωτικά μέτρα για να απαλείψετε το αίτιο της εμπλοκής του δίσκου.
- Μην ξεκινάτε πάλι την κοπή έχοντας τον δίσκο μέσα στο τεμάχιο εργασίας. Αφήστε πρώτα τον δίσκο να φθάσει σε πλήρη ταχύτητα και προσεκτικά εισαγάγετε τον πάλι στην τομή. Ο δίσκος μπορεί να μαγκώσει, να κινηθεί προς το μέρος σας ή να κλωτσήσει αν το ηλεκτρικό εργαλείο επανεκκινηθεί με τον δίσκο μέσα στο τεμάχιο εργασίας.
- Ορισμένες σκόνης που παράγονται από τρίψιμο, πρίονισμα, λείανση, διάτρηση και άλλες κατασκευαστικές δραστηριότητες περιέχουν χημικές ουσίες για τις οποίες είναι γνωστό στην Πολιτεία της Καλιφόρνια ότι προκαλούν καρκίνο, συγγενείς ανωμαλίες ή άλλες αναπαραγωγικές βλάβες. Μερικά παραδείγματα τέτοιων χημικών ουσιών είναι:
 - μόλυβδος από βαφές με βάση τον μόλυβδο,
 - κρυσταλλικό διοξείδιο του πυριτίου από τούβλα, τσιμέντο και άλλα προϊόντα τοιχοποιίας, και
 - αρσενικό και χρώμιο από χημικά καταγεγραμμένη ζυλεια.
 Ο κίνδυνος από τέτοιου είδους έκθεση ποικίλλει, ανάλογα με το πόσο συχνά εκτελείτε αυτού τους είδους την εργασία. Για να μειώσετε την έκθεσή σας σε αυτές τις χημικές ουσίες: εργαστείτε σε καλά αεριζόμενο χώρο με τον εγκεκριμένο εξοπλισμό ασφαλείας, όπως οι μάσκες κατά της σκόνης που είναι ειδικά σχεδιασμένες για το φιλτράρισμα μικροσκοπικών σωματιδίων.
- Μην χρησιμοποιείτε το εργαλείο αν η σκανδάλη ενεργοποίησης/απενεργοποίησης δεν λειτουργεί.
- Αποφύγετε την παρατεταμένη επαφή με τη σκόνη που παράγεται από τρίψιμο, πρίονισμα, λείανση, διάτρηση και άλλες κατασκευαστικές δραστηριότητες. Φοράτε προστατευτικά ρούχα και πλένετε τις εκτεθειμένες περιοχές με σαπούνι και νερό. Αν η σκόνη μπει στο στόμα ή στα μάτια σας, ή αν ακουμπήσετε στο δέρμα σας, μπορεί να προκαλέσει την απορρόφηση βλαβερών χημικών ουσιών.
- Η χρήση αυτού του εργαλείου μπορεί να προκαλέσει την παραγωγή ή/και διασπορά σκόνης, με αποτέλεσμα σοβαρή και μόνιμη αναπνευστική ή άλλη βλάβη.

ΕΝΑΡΞΗ ΛΕΙΤΟΥΡΓΙΑΣ

- Λειτουργείτε, επιθεωρείτε και συντηρείτε αυτό το εργαλείο σύμφωνα με όλους τους κανονισμούς (τοπικούς, πολιτείας, ομοσπονδιακού και εθνικούς) που μπορεί να ισχύουν για πνευματικά εργαλεία, χειρός ή χειροκίνητα.
- Βεβαιωθείτε ότι όλοι οι σωλήνες και σύνδεσμοι έχουν το σωστό μέγεθος και είναι καλά στερεωμένοι.
- Χρησιμοποιείτε πάντα καθαρό και ξηρό αέρα, με μέγιστη πίεση 90 psig. Η σκόνη, οι διαβρωτικές αναθυμιάσεις ή/και η υπερβολική υγρασία μπορεί να καταστρέψουν τον κινητήρα ενός πνευματικού εργαλείου.
- Συνιστάται η χρήση ενός εύκαμπτου σωλήνα. Ένας ζεύκτης συνδεδεμένος απευθείας με την εισαρά αέρα αυξάνει τον όγκο του εργαλείου και μειώνει τη δυνατότητα ελιγμών του εργαλείου.
- Για τη μέγιστη απόδοση, ο ζεύκτης στον τοίχο θα πρέπει να είναι κατά ένα μέγεθος μεγαλύτερος από τον ζεύκτη που χρησιμοποιείται στο εργαλείο. Ο πλησιέστερος ζεύκτης του εργαλείου δεν θα πρέπει να είναι μικρότερος από το κατάλληλο μέγεθος του σωλήνα παροχής αέρα.

ΚΛΩΤΣΗΜΑ ΚΑΙ ΣΧΕΤΙΚΕΣ ΠΡΟΕΙΔΟΠΟΙΗΣΕΙΣ

Το «κλώτσημα» είναι η απότομη αντίδραση του εργαλείου στο σφηνώμα ή την εμπλοκή του περιστρεφόμενου δίσκου, του πέλματος λείανσης, της βούρτσας ή οποιουδήποτε άλλου αξεσουάρ. Το σφηνώμα και η εμπλοκή προκαλούν την ακαριαία ακινητοποίηση του περιστρεφόμενου αξεσουάρ, η οποία με τη σειρά της εξαναγκάζει το ανεξέλεγκτο ηλεκτρικό εργαλείο να περιστραφεί με φορά αντίθετη από αυτήν του αξεσουάρ. Για παράδειγμα, εάν ένας δίσκος τροχίσματος σφηνώσει ή εμπλακεί στο τεμάχιο εργασίας, τότε το χείλος του δίσκου που εισέρχεται στο σημείο της εμπλοκής ενδέχεται να «σκάψει» στην επιφάνεια του υλικού και να προκαλέσει μετατόπιση ή κλώτσημα του δίσκου. Ο δίσκος μπορεί να νιναχθεί προς τον χειριστή ή μακριά από αυτόν, ανάλογα με τη φορά περιστροφής του δίσκου ως προς το σημείο της εμπλοκής. Οι δίσκοι λείανσης ενδέχεται να σπάσουν υπό αυτές τις συνθήκες. Το κλώτσημα είναι αποτέλεσμα κακής χρήσης του ηλεκτρικού εργαλείου ή/και λανθασμένων διαδικασιών ή συνθηκών χειρισμού και μπορεί να αποφευχθεί με τη λήψη των κατάλληλων μέτρων προφύλαξης, όπως αναφέρεται πιο κάτω:

- Διατηρείτε σταθερή λαβή και με τα δύο χέρια στο ηλεκτρικό εργαλείο και τοποθετείτε το σώμα και τον βραχίονά σας έτσι ώστε να αντιπθενται στις δυνάμεις κλωτσήματος. Ο χειριστής μπορεί να ελέγξει το κλώτσημα ή τη γυροσκοπική αντίδραση εάν λάβει τις κατάλληλες προφυλάξεις.
- Δείχνετε ιδιαίτερη προσοχή όταν κατεργάζεστε γωνίες, κοφτερές ακμές κλπ. Αποφύγετε την αναπήδηση ή την εμπλοκή του αξεσουάρ. Οι γωνίες, οι κοφτερές ακμές και το χτύπημα είναι απίως εμπλοκής του περιστρεφόμενου αξεσουάρ, η οποία προκαλεί απώλεια του ελέγχου ή κλώτσημα.
- Μην τοποθετείτε λεπτίδες με δόντια πριονιού. Αυτές οι λεπτίδες προκαλούν συχνά κλώτσημα και απώλεια ελέγχου.
- Προωθήστε πάντα την άκρη μέσα στο υλικό με την ίδια φορά εξόδου της ακονισμένης ακμής από το υλικό (δηλαδή με τη φορά ξεφλούδισματος). Η προώθηση του εργαλείου με λάθος φορά προκαλεί τη μετατόπιση της ακονισμένης ακμής της άκρης έξω από το τεμάχιο εργασίας και την εξώθηση του εργαλείου κατά τη φορά της προώθησης.
- Όταν χρησιμοποιείτε περιστροφικές λίμες, δίσκους κοπής, κόφτες υψηλής ταχύτητας ή κόφτες από καρβίδιο του βολφραμίου, φροντίζετε πάντα για την καλή στέρεωση του τεμαχίου εργασίας. Αυτοί οι δίσκοι θα μαγκώσουν αν αποκτήσουν μια ελαφριά κλίση στην εγκοπή και μπορεί να κλωτσήσουν.
- Όταν ένας δίσκος κοπής μαγκώσει, ο δίσκος συνήθως σπάει. Όταν μια περιστροφική λίμα, ένας κόφτης υψηλής ταχύτητας ή ένας κόφτης από καρβίδιο του βολφραμίου μαγκώσει, μπορεί να κλωτσήσει από την εγκοπή και να χάσετε τον έλεγχο του εργαλείου.
- Για κύκλους και κυλινδρικά λείανσης με σπείρωμα, να χρησιμοποιείτε μόνο στελέχη τροχών με σωστό μέγεθος και μήκος και με φάντζα αυχένα χωρίς προεξοχή. Τα κατάλληλα στελέχη μειώνουν τις πιθανότητες θραύσης.
- Μην προκαλείτε την εμπλοκή του δίσκου κοπής και μην του ασκείτε υπερβολική πίεση. Μην επιχειρείτε κοπές πολύ μεγάλου βάθους. Η υπερβολική πίεση στον δίσκο αυξάνει τα φορτία του και την πιθανότητα στρέβλωσης ή εμπλοκής του μέσα στην τομή, γεγονός που θα προκαλέσει κλώτσημα ή θραύση του δίσκου.





- Μην τοποθετείτε το χέρι σας στην ίδια ευθεία και πίσω από τον περιστρεφόμενο δίσκο. Όταν ο δίσκος, στο σημείο επαφής του, κινείται μακριά από το χέρι σας, τότε ένα ενδεχόμενο κλώσημα μπορεί να εκτινάξει τον δίσκο και το ηλεκτρικό εργαλείο κατευθείαν προς το μέρος σας.
- Να υποστηρίζετε τα μεγάλα φύλλα ή τα υπερμεγέθη τεμάχια εργασίας ώστε να ελαχιστοποιείτε τον κίνδυνο εμπλοκής και κλωσήματος. Τα μεγάλα τεμάχια εργασίας τείνουν να κάμπτονται υπό το ίδιο τους το βάρος. Τα στηρίγματα πρέπει να τοποθετούνται κάτω από το τεμάχιο εργασίας κοντά στη γραμμή κοπής και κοντά στο άκρο του τεμαχίου εργασίας και στις δύο πλευρές του δίσκου.
- Να είστε εξαιρετικά προσεκτικοί όταν κάνετε ασυμετρικές κοπές σε υπάρχοντες τοίχους ή άλλα σημεία χωρίς εμφανή την πίσω επιφάνεια. Η προεξοχή του δίσκου μπορεί να κόψει σωλήνες αερίου ή νερού, ηλεκτρικές καλωδιώσεις ή αντικείμενα που θα προκαλέσουν κλώσημα.

ΤΟΠΟΘΕΤΗΣΗ ΑΞΕΣΟΥΑΡ

 Οι ονομαστικές στροφές του αξεσουάρ πρέπει να είναι τουλάχιστον ίσες με τις μέγιστες στροφές που αναγράφονται πάνω στο ηλεκτρικό εργαλείο. Αξεσουάρ που περιστρέφονται ταχύτερα από την ονομαστική τους ταχύτητα μπορεί να σπάσουν και τα θραύσματά τους να εκτιναχτούν.

 Τα αξεσουάρ πρέπει να είναι εντός των ονομαστικών τιμών που επιτρέπονται για το ηλεκτρικό σας εργαλείο. Δεν είναι εφικτός ο επαρκής έλεγχος για αξεσουάρ λανθασμένου μεγέθους.

 Μην χρησιμοποιείτε αξεσουάρ με μήκος στελέχους που υπερβαίνει τις 2.0» (50 mm). Βεβαιωθείτε ότι το εκτεθειμένο μήκος στελέχους δεν είναι μεγαλύτερο από 1.0» (25 mm) μετά την εισαγωγή του αξεσουάρ μέσα στο κολάρο του εργαλείου.

 Κίνδυνος εκτόξευσης. Χρησιμοποιήστε μόνο εξαρτήματα με κορμό που ταιριάζει με το εγκατεστημένο κολάρο. Τα μικρότερα εξαρτήματα του κορμού δεν θα είναι καλά στερεωμένα και μπορεί να χαλαρώσουν κατά τη λειτουργία.

ΠΡΟΣΟΧΗ: Ποτέ μην σφίγγετε το κολάρο χωρίς να υπάρχει εξάρτημα χάραξης μέσα σε αυτό. Το σφίξιμο ενός κενού κολάρου, ακόμα και με το χέρι, μπορεί να καταστρέψει το κολάρο.

Αυτό το εργαλείο συνοδεύεται από κολάρο 6 mm (I).

1. Κρατήστε τον άξονα (E) χρησιμοποιώντας το μικρότερο κλειδί (G) που παρέχεται.
2. Χαλαρώστε το παζμάδι του κολάρου (F) στριβοντάς το αριστερόστροφα.
3. Εισαγάγετε τον κορμό του αξεσουάρ μέσα στο κολάρο (I).
4. Σφίξτε καλά το κολάρο χρησιμοποιώντας το μεγαλύτερο κλειδί (H) που παρέχεται.

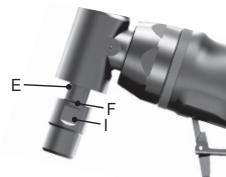

Για να αφαιρέσετε το αξεσουάρ, στρέψτε προς την αντίστροφη φορά.

Κατά την εκκίνηση του εργαλείου (μετά την τοποθέτηση νέου ή υποκατάστατου δίσκου), διατηρήστε το εργαλείο σε μια επαρκώς προστατευμένη περιοχή. Αν ο δίσκος έχει κάποια κρυφή ρωγμή ή ελάττωμα, κανονικά θα εκραγεί σε λιγότερο από ένα λεπτό. Ποτέ μην θέτετε σε λειτουργία το εργαλείο αν κάποιο άτομο βρίσκεται στην ίδια γραμμή με τον δίσκο. Αυτό ισχύει και για τον χειριστή.

ΠΡΟΔΙΑΓΡΑΦΕΣ

Μοντέλο	Μέγεθος κολάρου	Κλίμακα Θορύβου σε ντεσιμπέλ						Επίπεδο Δονήσεων m/s ²	
		Πίεση dB(A)		Ισχύς dB(A)		Πίεση dB(C)			
	mm		k*		k*		k*		k**
V.DG300F	6	84,8	3	95,8	3	99,5	3	2,42	0,74
V.DGE300F	6	83,3	3	94,3	3	98,3	3	2,86	0,78
V.DGA305F	6	85,9	3	96,9	3	101	3	4,54	0,94
V.DGA310F	6	84,8	3	95,8	3	99,1	3	5,22	1,07

Μοντέλο	Ταχύτητα εν κενώ	Κατανάλωση αέρα	Πίση λειτουργίας	Βάρος	Διαστάσεις
	στρ./λεπ.	λίτ./λεπ	bar	kg	mm
V.DG300F	30 000	76	6,2	0,4	161
V.DGE300F	28 000	76	6,2	0,7	261
V.DGA305F	23 000	76	6,2	0,6	165
V.DGA310F	24 000	76	6,2	0,6	191

* k = αβεβαιότητα μέτρησης σε dB

** k = αβεβαιότητα μέτρησης σε m/s²

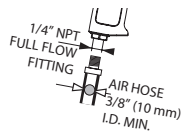

ΑΠΑΡΑΙΤΗΤΕΣ ΠΡΟΦΥΛΑΞΕΙΣ ΚΑΤΑ ΤΗ ΛΕΙΑΝΣΗ ΧΡΩΜΑΤΩΝ

1. Η λείανση χρωμάτων με βάση το μολυβδό ΔΕΝ ΣΥΝΙΣΤΑΤΑΙ λόγω της δυσκολίας ελέγχου της μολυσμένης σκόνης. Τα παιδιά και οι έγκυες γυναίκες διατρέχουν τον μεγαλύτερο κίνδυνο δηλητηρίασης από μολυβδό.
2. Καθώς είναι δύσκολο να εντοπιστεί χωρίς χημική ανάλυση αν ένα χρώμα περιέχει μολυβδό, συνιστώνται οι ακόλουθες προφυλάξεις κατά τη λείανση οποιοσδήποτε χρώματος:

ΠΡΟΣΩΠΙΚΗ ΑΣΦΑΛΕΙΑ

1. Τα παιδιά ή οι έγκυες γυναίκες δεν θα πρέπει να εισέρχονται στην περιοχή εργασίας κατά τη λείανση χρωμάτων μέχρι να ολοκληρωθεί ο καθαρισμός του χώρου.
2. Όλα τα άτομα που εισέρχονται στην περιοχή εργασίας πρέπει να φορούν μάσκα ή αναπνευστική συσκευή κατά της σκόνης. Το φίλτρο θα πρέπει να αντικαθίσταται καθημερινά ή όταν το άτομο αντιμετωπίζει αναπνευστικές δυσκολίες.
ΣΗΜΕΙΩΣΗ: Θα πρέπει να χρησιμοποιούνται μόνο μάσκες κατά της σκόνης που είναι κατάλληλες για εργασία με σκόνη και αναθυμιάσεις από χρώματα που περιέχουν μολυβδό. Οι κανονικές μάσκες για χρώματα δεν παρέχουν τέτοιου είδους προστασία. Απευθυνθείτε στην αντιπροσωπεία της περιοχής σας για την κατάλληλη μάσκα, εγκεκριμένη από το NIOSH.
3. ΑΠΑΓΟΡΕΥΕΤΑΙ Η ΚΑΤΑΝΑΛΩΣΗ ΦΑΓΗΤΟΥ και ΠΟΤΟΥ ή ΤΟ ΚΑΠΝΙΣΜΑ στην περιοχή εργασίας για να αποτρέπεται η κατάποση μολυσμένων σωματιδίων χρωμάτων. Οι εργαζόμενοι θα πρέπει να πλένονται και να καθαρίζονται ΠΡΙΝ από την κατανάλωση φαγητού και ποτού ή προτού καπνίσουν. Μην αφήνετε φαγητό, ποτό ή προϊόντα καπνιστή στην περιοχή εργασίας, όπου υπάρχει κίνδυνος να κατακαθίσει σκόνη επάνω τους.

ΠΕΡΙΒΑΛΛΟΝΤΙΚΗ ΑΣΦΑΛΕΙΑ

1. Η βαφή θα πρέπει να αφαιρείται με τέτοιο τρόπο που να μειώνεται η ποσότητα της παραγόμενης σκόνης.
2. Οι χώροι στους οποίους πραγματοποιείται η αφαίρεση βαφής θα πρέπει να σφραγίζονται με πλαστικά φύλλα πάχους 4 mils (0,1mm).
3. Η λείανση χρωμάτων θα πρέπει να γίνεται με τέτοιο τρόπο που να μειώνει την ανίχνευση σκόνης εκτός της περιοχής εργασίας.

ΚΑΘΑΡΙΣΜΟΣ ΚΑΙ ΔΙΑΘΕΣΗ ΑΠΟΡΡΙΜΜΑΤΩΝ

1. Όλες οι επιφάνειες στην περιοχή εργασίας θα πρέπει να καθαρίζονται με ηλεκτρική σκούπα και να καθαρίζονται προσεκτικά κάθε μέρα για όσο διαρκούν οι εργασίες λείανσης. Οι σακούλες φίλτρων της ηλεκτρικής σκούπας θα πρέπει να αλλάζονται συχνά.
2. Τα χρησιμοποιημένα πλαστικά καλύμματα θα πρέπει να συλλέγονται και να διατίθενται μαζί με οποιαδήποτε ρινίσματα σκόνης ή άλλα υπολείμματα της αφαίρεσης. Θα πρέπει να τοποθετούνται σε σφραγισμένους κάδους απορριμμάτων και να διατίθενται μέσω των κανονικών διαδικασιών συλλογής απορριμμάτων. Κατά τη διαδικασία καθαρισμού, τα παιδιά και οι έγκυες γυναίκες θα πρέπει να μένουν μακριά από την άμεση περιοχή εργασίας.

Τα ηλεκτρικά εργαλεία της Facom συνοδεύονται από εγγύηση 24 μηνών από την ημερομηνία αγοράς για οποιοδήποτε ελάττωμα ή κατασκευαστική ατέλεια. Ο φοριστής, οι μπαταρίες, τα αξεσουάρ και τα φθειρόμενα μέρη της Facom καλύπτονται από νόμιμη εγγύηση.

Αυτή η εγγύηση δεν καλύπτει τις ακόλουθες περιπτώσεις: φυσιολογική φθορά, μη συμμόρφωση με τις οδηγίες χρήσης και τους κανονισμούς ασφαλείας, μη συμβατική χρήση ή κατάχρηση του εργαλείου, υπερφόρτιση εργαλείου, έλλειψη σέρβις ή συντήρησης, διεύθυνση ξένων σωματιδίων, εργαλεία που έχουν αποσυναρμολογηθεί ή τροποποιηθεί, ή που εμφανίζουν ίχνη κρούσεων (βαθουλώματα, ρωγμές ή σπασμένα καλύμματα...), χρήση με αξεσουάρ κακής ποιότητας ή μη συμβατά.

Για να χρησιμοποιήσετε την εγγύηση, χρειάζεται να προσκομίσετε το εργαλείο με τον αριθμό σειράς του μαζί με τον ευαγάνωστο και άθικτο πρωτότυπο τιμολόγιο όπου αναγράφεται το προϊόν και η ημερομηνία αγοράς του. Για τις αναλυτικές προϋποθέσεις ισχύος της εγγύησης, επικοινωνήστε με την αντιπροσωπεία.

ΔΗΛΩΣΗ ΣΥΜΜΟΡΦΩΣΗΣ CE

ΕΜΕΙΣ, FACOM S.A.S., 6/8 ΟΔΟΣ GUSTAVE EIFFEL - BP 99 - 91 423 MORANGIS CEDEX ΓΑΛΛΙΑ, ΔΗΛΩΝΟΥΜΕ ΥΠΕΥΘΥΝΑ ΟΤΙ ΤΟ ΠΡΟΪΟΝ **V.DG300F/V.DGE300F/V.DGA305F/V.DGA310F** – Τροχοί λείανσης 6mm 0,3HP

ΜΑΡΚΑΣ FACOM

- ΕΙΝΑΙ ΣΥΜΦΩΝΟ ΜΕ ΤΙΣ ΔΙΑΤΑΞΕΙΣ ΤΗΣ ΟΔΗΓΙΑΣ « ΜΗΧΑΝΗΜΑΤΑ » 2006/42/CE

- ΚΑΙ ΕΙΝΑΙ ΣΥΜΦΩΝΟ ΜΕ ΤΙΣ ΤΗΣ ΕΝΑΡΜΟΝΙΣΜΕΝΗΣ ΕΥΡΩΠΑΙΚΗΣ ΠΡΟΔΙΑΓΡΑΦΗΣ EN ISO 11148-6: 2012

EN ISO 12100:2010

EN ISO 15744:2008

EN ISO 28927-2:2009



E.MIN

CE

20.07.2015
Ο ΔΙΕΥΘΥΝΤΗΣ ΠΟΙΟΤΗΤΑΣ

SV**VARNING**

Detta precisionsbyggda verktyg är utformat för professionella för slipnings- och avgradningsarbeten i slutna utrymmen.



Använd inte slangar eller anslutningar som är skadade, repade eller slitna.



Pneumatiska maskiner kan vibrera under användning. Vibrationer, repetitiva rörelser och obekväma arbetsställningar kan medföra smärtor i händer och armar.



Sluta använda maskinen om du upplever obehag, stickningar eller smärta.



Samråd med läkare innan du åter börjar använda verktyget.

Bär inte verktyget i dess slang.

Stå stadigt och i balans. Luta dig inte för långt framåt när du använder denna maskin. Använd ingen maskin medan du är påverkad av droger, alkohol eller läkemedel eller om du är trött.



Använd skyddsutrustning som skyddsglasögon, handskar, skyddsskor och hörselskydd. Var uppmärksam, agera förnuftigt och tänk på vad du gör när du använder denna maskin.



Bryt alltid tryckluftförsörjningen och koppla bort matningsslangen innan du monterar, demonterar eller justerar något tillbehör på denna maskin eller försöker utföra någon form av serviceåtgärd på den.



Max tryck vid användning: 90 psig (6,2 bar / 620 kPa).

VIKTIG SÄKERHETSINFORMATION BIFOGAS.

LÄS DENNA BRUKSANVISNING INNAN DU ANVÄNDER MASKINEN. SPARA FÖR FRAMTIDA BRUK. SPARA DESSA ANVISNINGAR VÄL. FÖRSTÖR DEM INTE. ARBETSGIVAREN ÄR SKYLDIG ATT UNDERRÄTTA DE ANSTÄLLDA SOM ANVÄNDER DENNA MASKIN INFORMATIONEN I DENNA MANUAL. OM FÖRESKRIFTERNA NEDAN INTE RESPEKTERAS KAN DET MEDFÖRA PERSONSKADA.

ALLMÄNNA SÄKERHETSANVISNINGAR

Använd personlig skyddsutrustning. Beroende på avsett arbete, använd ett visir, korgglasögon eller skyddsglasögon. Använd efter behov dammfiltermask, hörselskydd, handskar och ett skyddsförkläde som kan stoppa spånor och mindre bitar från arbetsstycket. Ögonskyddet måste kunna stoppa ivägslungade fragment som uppstår vid olika arbeten. Dammfiltermasken eller andningsskyddet ska kunna filtrera partiklar som uppstår under arbetet. Långvarig exponering för starkt buller kan orsaka hörsel förluster. Korrektionsglas är INTE skyddsglasögon. Använd också ansikts- eller dammfiltermask om damm uppstår under skärningsarbetet.

- Håll arbetsområdet rent och välbelyst. Belamrade eller dunkla ställen leder ofta till olyckor.
- Använd inte motordrivna verktyg i explosiv atmosfär, t.ex. i närvaro av brandfarliga vätskor, gaser och damm. Motordrivna verktyg avger gnistor som kan antända dammet eller gaserna.
- Håll barn och personer i närheten på avstånd när du använder ett motordrivet verktyg. Blir du distraherad kan du förlora kontrollen över det du gör.
- Var uppmärksam, se vad du gör och använd sunt förnuft när du använder motordrivna verktyg. Använd inte motordrivna verktyg om du är trött eller påverkad av narkotika, alkohol eller läkemedel. Ett ögonblicks ouppmärksamhet vid hantering av ett motordrivet verktyg kan leda till allvarliga personskador.
- Förebygg oavsiktlig start. Försäkra dig om att strömbrytaren står i Från-läge innan du ansluter verktyget till tryckluftskällan och/eller batterisatsen, innan du plockar upp det eller bär det. Om du bär motordrivna verktyg med fingret på strömbrytaren, eller ansluter ett verktyg som har strömbrytaren påslagen, kan det leda till olyckor.
- Om verktyget är utrustat för anslutning av dammutsugnings- och dammuppsamlingsanordningar, så se till att dessa ansluts och används på rätt sätt. Om du använder dessa anordningar minskar du risken för de faror som damm kan orsaka.
- Håll händerna, lössittande kläder och långt hår undan från verktygets roterande ände.
- Föregrip och var uppmärksam för plötsliga hastighetsändringar när du startar och använder motordrivna verktyg.
- Använd inte detta verktyg under längre tidsperioder. Vibrationerna från verktyget kan vara skadliga för händer och armar. Sluta att använda verktyget om du känner obehag, stickningar eller smärta. Rådfråga läkare innan du återupptar arbetet.
- Använd endast tillbehör som rekommenderas av FACOM. Undersök tillbehören före användning. Använd inga spruckna eller skadade tillbehör. Att ett tillbehör kan fästas på ditt motordrivna verktyg innebär inte nödvändigtvis att det är tryggt att använda.
- Använd inte detta motordrivna verktyg i närheten av brandfarliga vätskor, gaser, damm eller i explosiv atmosfär.
- Verktyget är inte isolerat mot elektriska stötar; kommer det åt en strömförande ledning blir också verktygets metalldelar strömförande.

- Stäng alltid av och koppla ifrån tryckluftsförsörjningen innan du monterar, plockar loss eller ställer in något tillbehör på detta verktyg, eller innan du utför service på det.
- För säkerheten, bästa prestanda och längsta hållbarhet av komponenterna bör verktyget användas vid ett högsta lufttryck vid intaget på 6,2 bar / 620 kPa (90 psig) med en matningsslang med en innerdiameter på 10 mm (3/8").
- Använd inte skadade, nötta eller försämrade luftslangar och kopplingar.
- Smörj inte verktygen med brandfarliga eller flyktiga vätskor som fotogen, diesel eller flygbränsle.
- Avlägsna inga etiketter eller skyltar. Ersätt alla skadade etiketter och skyltar.
- Använd inte verktyget om avtryckaren inte drar igång eller stoppar verktyget.
- Förvara alltid motordrivna verktyg som inte används utom räckhåll för barn och låt inte personer som inte är vana vid verktyget eller som inte känner till dessa anvisningar använda det. Motordrivna verktyg är farliga i händerna på oerfarna användare.
- Underhåll motordrivna verktyg. Kontrollera om det finns eventuella feljusteringar eller om några komponenter kärvar eller är skadade, eller om andra förhållanden föreligger som kan påverka verktygets funktion. Om verktyget är skadat måste du låta reparera det innan du använder det igen. Många olyckor orsakas av dåligt underhållna verktyg.
- Håll alla skärverktyg skarpa och rena. Ordentligt underhållna skärverktyg med vassa eggar har inte lika lätt för att kärva och är enklare att kontrollera.
- Använd det motordrivna verktyget, tillbehören, bitsen osv. i enlighet med dessa anvisningar och med hänsyn till arbetsförhållandena och det arbete som ska utföras. Om verktyget används för uppgifter det inte är avsett för kan detta medföra fara.
- Låt en behörig reparatör serva ditt motordrivna verktyg och använd endast reservdelar som är identiska med originaldelarna. Detta säkrar att verktyget förblir tryggt att använda.

VARNINGAR I SAMBAND MED ANVÄNDNINGEN AV SLIPMASKINEN

- Använd inga tillbehör vars märkvarvtal är lägre än slipmaskinens chuckhastighet.
- Cirkulärborstar eller slipskivor med en diameter större än 50 mm (2») bör inte användas med denna oskyddade slipmaskin, förutom för interna arbeten där arbetsstycket erbjuder skydd för användaren.
- Använd inte några små koner, pluggar och ledkuler för gängade hål såvida arbetsstycket inte erbjuder skydd och deras storlek inte överstiger 50 mm (2») i diameter och 125 mm (5») i längd.
- Använd inga skivor av typ 1 med större diameter än 50 mm (2») eller tjockare än 13 mm (1/2») eller som ska köras snabbare än 9 ytmeter per sekund (1 800 yftot per minut).
- Använd inte tillbehör som är skadade. Undersök tillbehören före varje användning och försäkra dig om att exempelvis slipskivor inte flisar eller uppvisar sprickor, att slipcylindrar är sprickfria, att cirkulärborstar inte har lösa eller avbrutna trådar. Om det motordrivna verktyget eller tillbehöret faller i golvet, kontrollera om det skadats och montera ett oskadat tillbehör. Efter att ha undersökt och monterat ett tillbehör, håll verktyget så att ingen, inklusive du själv, står i tillbehörets rotationsplan och kör det motordrivna verktyget på högsta tomgångsvarvtal i en minut. Trasiga tillbehör går vanligtvis i bitar under denna testtid.
- Använd tillbehör som har en skaftstorlek som överensstämmer med spännhylsans storlek.
- Tillbehör som sticker ut för mycket från spännhylsan påverkar tillbehörets högsta tillåtna varvtal och kan vara farliga. Försäkra dig om skaflet är fullständigt instuckat i klämbackarna. Tillbehörets utstickande del bör inte vara längre än delen som är fastspänd.
- Använd inte överfräsborr, kapklingsor, sågar eller andra tillbehör som inte är avsedda att användas på en slipmaskin.
- Undersök spännhylsan, gångorna och muttern för att se om de är skadade eller slitna innan tillbehöret sätts in. Försäkra dig om att instickshylsor sitter ordentligt.
- Håll alltid verktyget i ett fast grepp när det startas. Motorns vridmoment när den accelererar till fullt varvtal kan få verktyget att vrida sig.
- När det är möjligt, använd alltid skruvtingar för att hålla arbetsstycket. Håll aldrig ett mindre arbetsstycke i ena handen och verktyget i den andra när detta är igång. Spänner du fast ett mindre arbetsstycke kan du använda båda händerna för att styra verktyget. Runda material som dubb, rör eller slangar har en tendens att rulla när de kapas och kan få skären att fastna eller hoppa mot dig.
- Placera tryckluftslangen på avstånd från det roterande tillbehöret. Om du förlorar kontroll över verktyget kan luftslangen bli skuren eller hakas fast och din hand eller arm kan dras in mot det roterande tillbehöret.
- Använd inte skivor av typ 11 (slipkopp) på detta verktyg. Att använda olämpliga tillbehör kan orsaka personskador.
- Plocka bort inställnings- och andra nycklar innan det motordrivna verktyget sätts igång. En nyckel som lämnats kvar på någon av verktygets roterande delar kan orsaka personskador.
- Efter att ha dragit åt tillbehöret på slipmaskinen, testa denna vid gradvist stigande varvtal i ett skyddat, slutet utrymme i 60 sekunder.
- Överbelasta inte det motordrivna verktyget. Använd rätt verktyg för arbetet som ska utföras. Lämpligt motordrivet verktyg utför arbetet effektivare och säkrare vid det varvtal det konstruerats för.
- Håll personer runt omkring på tryggt avstånd från arbetsstället. Personer som tillträder arbetsområdet måste använda personlig skyddsutrustning. Bitar av arbetsstycket eller ett brustet tillbehör kan slungas iväg och skada någon utanför det omedelbara ingreppsområdet.
- Lägg aldrig ifrån dig det motordrivna verktyget innan tillbehöret helt upphört att rotera. Tillbehöret kan hugga i ytan och dra verktyget ur din kontroll.
- Efter bitsbyte eller inställningar, försäkra dig om att spännhylsans skruv, chucken och andra justeringsanordningar



är ordentligt åtdragna. Justeringsanordningar som inte är ordentligt åtdragna kan plötsligt lossa och få dig att förlora kontroll över verktyget och roterande delar kan slungas iväg med stor kraft.

- Kör inte runt det motordrivna verktyget medan du bär det vid din sida. Oavsiktlig kontakt med det roterande tillbehöret kan greppa tag i dina klädet och dra tillbehöret mot dig.
- Slipa inte med ytan av en kapskiva. Slipande kapskivor är avsedda för omkretsslipning, krafter som tillämpas på deras yta kan få dem att brista.
- När skivan kommer i kläm, hugger eller om du avbryter en kapning av något skäl, stäng av verktyget och håll det stilla tills skivan stannat helt. Försök aldrig att avlägsna kapskivan från kapspåret så länge skivan roterar, i annat fall kan denna hoppa till. Undersök och vidta nödvändiga åtgärder för att eliminera det som orsakar att skivan kärvar.
- Ta inte om kapningen inuti arbetsstycket. Låt först skivan nå full hastighet och gå försiktigt ned i kapspåret. Skivan kan fastna, gå ur spåret eller hoppa till om verktyget startas om inuti arbetsstycket.
- En del av det damm som bildas vid putsning, sågning, slipning, borrar och andra byggverksamheter innehåller kemiska ämnen som är kända för att orsaka cancer, fosterskador och andra typer av reproduktionsstörningar. Exempel på sådana kemiska ämnen är:
 - bly från blybaserade färger;
 - kiselkristaller från tegel, cement eller andra murbruksprodukter, samt
 - arsenik och krom från kemiskt behandlat timmer.

Den risk du utsätts för vid exponering varierar beroende på hur ofta du utför den här typen av arbete. För att minska din exponering för dessa kemikalier: arbeta i ett väl ventilerat område och arbeta med godkänd säkerhetsutrustning såsom andningsmasker som är speciellt utformade för att filtrera bort mikroskopiska partiklar.

- Använd inte verktyget om avtryckaren inte drar igång eller stoppar verktyget.
- Undvik långvarig kontakt med damm som uppstår vid putsning, sågning, slipning, borrar och andra byggverksamheter. Bär skyddskläder och tvätta utsatta kroppsdelar med tvål och vatten. Att låta damm tränga in i munnen, ögonen eller hanna på huden främjar upptagandet av farliga kemiska ämnen.
- Användningen av detta verktyg kan ge upphov till eller sprida damm som kan orsaka allvarliga och permanenta andningsskador eller andra skador.

KOMMA IGÅNG

- Använd, inspektera och underhåll detta verktyg i enlighet med alla gällande bestämmelser (lokala, på länsnivå och landsnivå) för handburna/handmanövrerade tryckluftsvärktyg.
- Försäkra dig om att alla slangar och kopplingar har rätt storlek och är ordentligt åtdragna.
- Använd alltid ren, torr luft vid ett tryck på högst 6,2 bar. Damm, frätande rökgaser och/eller fukt kan förstöra motorn på pneumatiska verktyg.
- Vi rekommenderar att du använder en anordning som skyddar mot snärar från fränkopplade slangändar. En snabbkoppling som ansluts direkt till luftintaget tynger verktyget och gör det svårare att hantera.
- För bästa prestanda bör kopplingen på väggen vara storleken större än den som används på verktyget. Den koppling som sitter närmast verktyget bör inte vara mindre än själva luftmatningsslangens storlek.

KAST OCH RELATERADE VARNINGAR

Kast är en plötslig reaktion när exempelvis en slipskiva, sliprondell, borste m.m. kläms eller hugger. Detta leder till att den roterande delen plötsligt fastnar vilket i sin tur medför att det okontrollerade motordrivna verktyget tvingas gå mot insatsverktygets rotationsriktning. Om exempelvis en slipskiva hugger eller kläms fast i arbetsstycket kan slipskivans kant i arbetsstycket gräva sig in i styckets yta varvid slipskivan drivs ut eller kastar. Slipskivor hoppar då antingen mot eller bort från användaren beroende på skivans rotationsriktning vid inklämningsstället. Slipskivor kan även brista vid dessa tillfällen. Kast uppstår till följd av felaktig användning eller hantering av det motordrivna verktyget och kan undvikas genom de skyddsåtgärder som beskrivs nedan:

- Håll ett fast grepp om det motordrivna verktyget och håll armarna och kroppen i ett läge som är lämpligt för att ta upp kastkrafter. Med lämpliga säkerhetsåtgärder kan användaren kontrollera kastkrafterna.
- Var särskilt försiktig när du arbetar vid hörn, skarpa kanter etc. Undvik att tillbehöret studsar ut från arbetsstycket eller kommer i kläm. Vid hörn, skarpa kanter och vid studs ökar risken för att det roterande tillbehöret hugger vilket kan leda till att du tappar kontrollen och att verktyget kastar.
- Använd inte sågblad med tänder. Sådana blad orsakar ofta kast och gör att man förlorar kontrollen.
- Driv alltid in insatsverktyget i materialet åt samma håll som den skärande eggen går ut ur materialet (dvs. åt det hållet som spånen slungas). Drivs verktyget åt fel håll kommer den skärande eggen att kliva ur arbetsstycket och dra verktyget framåt.
- När du använder roterande filar, kapskivor, snabbstålsskär eller volframkarbidskär, ha alltid arbetsstycket tryggt fastspänt. Dessa skivor kommer att hugga om de vinklas något i spåret och kan orsaka kast. När en kapskiva hugger kommer det oftast att brista. När en roterande fil, snabbstålsskär eller volframkarbidskär hugger kan den hoppa ur spåret och du kan förlora kontrollen över verktyget.
- Använd för koniska och raka slipstift med gänga endast oskadade spindlar i rätt storlek och längd utan underskäring på skuldran. Lämpliga spindlar reducerar eventuella brott.
- Pressa inte kapskivor eller lägg på för mycket tryck. Försök inte att kapa för djupt. Överbelastning av skivan ökar trycket och mottagligheten för att skivan ska vridas eller fastna i snittet och risken för kast eller att skivan går sönder.
- Placera inte din hand i linje med eller bakom den roterande skivan. När skivan under användning rör sig bort från din



hand kan ett kast slunga den roterande skivan och det motordrivna handverktyget direkt mot dig.

- Stöd stora skivor eller andra stora arbetsstycken för att minimera risken för fastkörning eller kast. Stora skivor tenderar att bågna under sin egen vikt. Stöd måste placeras under skivan nära kapspåret och nära kanten på arbetsstycket på båda sidor om kapskivan.
- Var extra försiktig vid instickskapning i väggar eller andra föremål där du inte ser var du sågar. Den utskjutande sågklingan kan såga i gas- eller vattenledningar, elkablar eller andra föremål som kan orsaka kast.

MONTERA ETT TILLBEHÖR

- ⚠ Tillbehörens nominella varvtal måste vara minst detsamma som verktygets maximala märkvarvtal. Tillbehör som körs snabbare än deras märkvarvtal kan brista och slungas iväg.
- ⚠ Tillbehörens egenskaper måste ligga inom verktygets märkkapacitet. Feldimensionerade tillbehör kan inte hanteras korrekt.
- ⚠ Använd inte tillbehör med en spindellängd som är längre än 50 mm (2,0»). Försäkra dig om att den utstickande spindellängden inte överskrider 25 mm (1,0») efter att ha skjutit in tillbehöret i spännhylsan.
- ⚠ Risk för kringflygande föremål. Använd endast insatsverktyg vars skaft matchar den monterade spännhylsan. Insatsverktyg med mindre skaft kommer inte att spännas fast ordentligt och kan lossna under användning.

OBSERVERA: Dra aldrig åt spännhylsan utan att första ha monterat en överfräsborr i den. Att dra åt spännhylsan tom, även för hand, kan skada denna.

Detta verktyg levereras med en spännhylsa på 6 mm (I).

1. Håll spindeln (E) med den mindre medföljande skruvnyckeln (G).
2. Lossa spännhylsmuttern (F) genom att skruva den moturs.
3. Sätt in tillbehörets skaft i spännhylsan (I).
4. Dra åt spännhylsan ordentligt med hjälp av den stora medföljande skruvnyckeln (H).

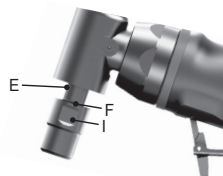

För att plocka loss tillbehöret, ta om proceduren i omvänd ordning.

När du sätter igång verktyget (med en ny eller ersättnings-skiva monterad) håll det på ett välskyddat ställe. Om skivan har någon dold spricka eller annat fel bör den brista på mindre än en minut. Starta aldrig verktyget om någon befinner sig i höjd med skivan. Detta gäller även för användaren.

TEKNISKA DATA

Modell	Spännhylsa Storlek	Bullernivå						Vibrationsnivå m/s ²	
		Tryck dB(A)		Effekt dB(A)		Tryck dB(C)			
	mm		k*		k*		k*		k**
V.DG300F	6	84,8	3	95,8	3	99,5	3	2,42	0,74
V.DGE300F	6	83,3	3	94,3	3	98,3	3	2,86	0,78
V.DGA305F	6	85,9	3	96,9	3	101	3	4,54	0,94
V.DGA310F	6	84,8	3	95,8	3	99,1	3	5,22	1,07

Modell	Tomgångsvarvtal	Luftförbrukning	Drifttryck	Vikt	Mått
	v/min	l/min	bar	kg	mm
V.DG300F	30 000	76	6,2	0,4	161
V.DGE300F	28 000	76	6,2	0,7	261
V.DGA305F	23 000	76	6,2	0,6	165
V.DGA310F	24 000	76	6,2	0,6	191

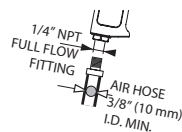

* k = mätosäkerhet i dB

** k = mätosäkerhet i m/s²

FÖRSIKTIGHETSÅTGÄRDER ATT VIDTA VID SLIPNING AV FÄRG

1. VI AVRÅDER IFRÅN att slipa blybaserad färg pga. svårigheten att samla upp det giftiga dammet. Den största faran för blyförgiftning föreligger för barn och gravida kvinnor.
2. Eftersom det är svårt att veta om färg innehåller bly utan att utföra någon kemisk analys, rekommenderar vi följande säkerhetsåtgärder vid slipning av färg:

PERSONLIG SÄKERHET

1. Inga barn eller kvinnor bör beträda arbetsområdet där slipning av färg pågår förrän området gjorts helt rent.
2. Alla personer som beträder arbetsområdet ska bära dammfiltermask eller andningsskydd. Filtret bör bytas dagligen eller så fort användaren får svårt att andas.
NOTERA: Använd endast sådana dammfiltermasker som är anpassade till arbeten med damm och rökgaser från blyfärg. Standard målarmasker erbjuder inte sådant skydd. Hör med din lokala järnhandelsförsäljare för lämplig mask godkänd av arbetsmiljöverket.
3. För att undvika intagande av giftiga färgpartiklar får INGEN ÄTA, DRICKA eller RÖKA inom arbetsområdet. De som arbetar inom området bör tvätta och göra rent INNAN de äter, dricker eller röker. Livsmedel, drycker eller cigaretter och liknande bör inte lämnas inom arbetsområdet där damm kan ansamlas på dem.

MILJÖSÄKERHET

1. Färg bör avlägsnas på ett sätt som minimerar mängden damm som uppstår.
2. Områden där färgborttagning sker bör isoleras med 0,1 mm tjocka plastskynken.
3. Slipningen ska ske så att minimal mängd färgdamm hamnar utanför arbetsområdet.

RENGÖRING OCH AVFALLSHANTERING

1. Alla ytor inom arbetsområdet ska dammsugas och noggrant rengöras dagligen under hela tiden som slipningsarbetena pågår. Dammsugarens filterpåsar ska bytas ofta.
2. Skyddsplasten på golvet ska plockas upp och slängas med spån och övrigt borttagningsavfall. Det ska läggas i en förseglad avfallsbehållare och slängas enligt standard avfallshanteringsprocedurer. Under rengöringen ska barn och gravida kvinnor hållas undan från arbetsområdet.

GARANTI

Facoms motordrivna verktyg har 24 månaders garanti från och med inköpsdatum mot defekter och tillverkningsfel.

Facoms tillbehör och sliddelar, laddare och batterier täcks av den rättsligt bindande garantin.

Denna garanti täcker inte följande fall: normalt slitage, åsidosättande av bruksanvisningarna och säkerhetsföreskrifterna, icke avsedd eller felaktig användning av verktyget, överbelastning av verktyget, undermålig service eller bristfälligt underhåll, införande av främmande föremål, verktyg som har demonterats eller modifierats eller som uppvisar spår av stötar (hack, sprickor eller trasiga kåpor, m.m.), användning tillsammans med tillbehör av dålig kvalitet eller som inte är kompatibla. För att återropa garantin, överlämna: verktyget med dess serienummer samt det läsliga och omärkta originalkvittot med produktens beteckning samt inköpsdatum. För de detaljerade garantivillkoren och deras tillämpning: kontakta din återförsäljare.

FÖRSÄKRAN OM ÖVERENSSTÄMMELSE

VI, FACOM S.A.S., 6/8 RUE GUSTAVE EIFFEL – BP 99 – 91 423 MORANGIS CEDEX – FRANKRIKE, FÖRSÄKRAR UNDER VÅRT ANSVAR ATT PRODUKT **V.DG300F/V.DGE300F/V.DGA305F/V.DGA310F, SLIPMASKINER 6 MM 0.3HP** AV MÄRKET FACOM,

– UPPFYLLER BESTÄMMELSERNA I MASKINDIREKTIVET, 2006/42/EG

– OCH UPPFYLLER BESTÄMMELSERNA I EUROPEISK HARMONISERAD NORM EN ISO 11148-6: 2012

EN ISO 12100:2010

EN ISO 15744:2008

EN ISO 28927-2:2009



E.MIN

20.07.2015
KVALITETSCHEFEN

FI**HUOMIO**

Tämä täsmätökalu on tarkoitettu ammattilaisten käyttöön; hiontaan ja purseiden poistoon ahtaissa tiloissa.



Älä käytä vaurioituneita, repeytyneitä tai turmeltuneita letkuja ja liittimiä.



Paineilmakoneet voivat täristä käytön aikana. Tärinä, toistuvat liikkeet ja epämiellyttävät asennot voivat aiheuttaa kipua käsissä ja käsivarsissa. Lopeta koneen käyttö, jos sinulla on epämiellyttäviä oireita tai tunnet pistelyä tai kipua. Käy lääkärissä ennen, kuin aloitat koneen käytön uudelleen.



Älä kanna konetta letkusta.



Pysytele aina tasapainossa ja tukevassa asennossa. Älä kurkota liikaa eteenpäin tämän koneen käytön aikana.

Älä käytä konetta huumeiden, alkoholin tai lääkkeiden vaikutuksen alaisena tai jos olet väsynyt.



Käytä suojavarusteita, kuten suojalaseja, suojakäsineitä, turvajalkineita sekä kuulonsuojaimia. Pysytele valppaana ja käytä tervettä järkeä ja säilytä tarkkaavaisuus koneen käytön aikana.



Katkaise aina paineilmasyöttö ja kytke irti syöttöletku ennen, kuin asennat, irrotat tai säädät lisävarusteita tähän koneeseen tai ennen, kuin alat tekemään mitä tahansa huoltotöitä siihen.



Käytä 90 psig (6,2 bar / 620 kPa) maksimipaineella.

MUKANA ON TÄRKEITÄ TURVALLISUUSOHJEITA.

LUE TÄMÄ KÄSIKIRJA ENNEN KONEEN KÄYTTÖÄ. SÄILYTÄ MYÖHEMPÄÄ KÄYTTÖÄ VARTEN. SÄILYTÄ OHJEET HUOLELLISESTI. ÄLÄ HÄVITÄ NIITÄ. TYÖNANTAJAN TULEE ANTAA TÄSSÄ KÄSIKIRJASSA OLEVAT TIEDOT TÄTÄ KONETTA KÄYTTÄVÄLLE TYÖNTEKIJÄLLE.

SEURAAVIEN VAROITUSTEN LAIMINLYÖNTI VOI AIEHUTTAA LOUKKAANTUMISEN VAARAN.

YLEISET TURVALLISUUSOHJEET

Käytä henkilökohtaisia suojavarusteita. Tehtävästä työstä riippuen, käytä kasvosuojusta, silmiensuojainta tai suojalaseja. Tarvittaessa, käytä pölynaamaria, kuulonsuojaimia, suojakäsineitä ja suojaesiliinaa, joka suojaaa pienistä hiukkasista ja sirpaleilta. Silmiensuojaimen on oltava mallia, joka pystyy suojaamaan silmiä sinkoavilta esineiltä, kuten sirpaleilta. Pölynaamarin tai hengityssuojaimen on oltava mallia, joka pystyy suodattamaan haitallisilta hiukkasilta. Pitkäaikainen melulle altistuminen voi alentaa kuuloa. Silmälasit EIVÄT ole suojalaseit. Käytä myös kasvo- tai pölynaamaria, jos työstä syntyy pölyä.

- Pidä työalue puhtaana ja järjestyksessä. Epäjärjestyksessä oleva ja huonosti valaistu työalue voi altistaa onnettomuuksille.
- Älä käytä konetyökaluja räjähdysvaarallisessa ympäristössä, kuten tulenarkojen nesteiden, kaasun tai pölyn läheisyydessä. Konetyökaluista lähtee kipinöitä, jotka voivat sytyttää pölyn tai höyryt palamaan.
- Pidä lapset ja ulkopuoliset loitolla konetyökalun käytön aikana. Voit menettää työkalun hallinnan huomion kiinnittyessä muualle.
- Pysy valppaana, keskity työhösi ja käytä tervettä järkeä, kun käytät konetyökalua. Älä käytä konetyökalua kun olet väsynyt tai huumeiden, alkoholin tai lääkkeiden vaikutuksen alainen. Huolimattomuus konetyökaluja käytettäessä voi johtaa vakavaan loukkaantumiseen.
- Estä sopimattomaan aikaan tapahtuva käynnistyminen. Varmista, että kytkin on pois päältä -asennossa (off) ennen kuin kytket työkalun teholähteeseen ja/tai akkuyksikköön ja nostat tai kannat sitä. Konetyökalun kantaminen sormen ollessa kytkimellä tai virran kytkeminen työkaluun, jonka kytkin on päällä -asennossa voi johtaa onnettomuuksiin.
- Jos laitteet on tarkoitettu liitettäväksi pölynimulaitteeseen ja -kokojoaan, varmista että ne on kytketty ja että niitä käytetään oikein. Pölynkokoajan käyttö vähentää pölyn aiheuttamaa vahingonvaaraa.
- Pidä kädet, väljät vaatteet ja pitkät hiukset loitolla työkalun pyöriävästä päästä.
- Ennakoi ja varo työkalun liikkeiden äkkinäisiä muutoksia käynnistyksen ja käytön aikana.
- Älä käytä tätä työkalua pitkiä aikoja kerrallaan. Työkalun aiheuttama tärinä saattaa olla haitallista käsille ja käsivarsille. Keskeytä työkalun käyttö, jos tunnet epämukavuuden tunnetta, kihelmöintiä tai kipua. Ota yhteys lääkäriin ennen, kuin jatkat työkalun käyttöä.
- Käytä vain FACOMIN suosittellemiä lisävarusteita. Tarkista lisävarusteiden kunto ennen käyttöä. Älä käytä rikkinäisiä tai vaurioituneita lisävarusteita. Työskentely osoittautuu vaaralliseksi, koska viallinen lisävaruste voi irtaantua konetyökalusta.
- Älä käytä tätä työkalua tulenarkojen nesteiden, kaasujen tai pölyn läheisyydessä ja räjähdysvaarallisessa ympäristössä.
- Tämä työkalu ei ole eristetty sähköiskujen varalta. Kosketus jännitteeseen johtoon saattaa työkalun metalliosat jännitteisiksi.

- Kytke paineilma pois päältä ja irrota paineilemätke aina ennen kuin asennat, irrotat tai säädät mitään tämän työkalun lisävarusteita tai ennen kuin alat tekemään työkalun huoltoa.
- Turvallisuussyistä, suorituskyvyn parantamiseksi ja osien kestoian pidentämiseksi, käytä työkalua enintään 6.2 baarin (620 kPa) työpaineella ja liitä se 10 mm (3/8") paineilemätkeeseen.
- Älä käytä vahingoittuneita, hankautuneita tai kuluneita paineilemätkeitä ja -liittimiä.
- Älä voitele työkalua tulenaroilla tai helposti haihtuvilla nesteillä, kuten kerosiinilla, dieselöljyllä tai Jet-A-poltoaineella.
- Älä poista mitään työkalussa olevia tarroja. Korvaa vahingoittuneet tarat uusilla.
- Älä käytä työkalua, jos sitä ei voida käynnistää ja sammuttaa liipaisimella.
- Kun et käytä konetyökalua, varasto se lasten ulottumattomiin äläkä anna kokemattomien tai näistä ohjeista tietämättömien henkilöiden käyttää sitä. Konetyökalut ovat vaarallisia kokemattomien henkilöiden käsissä.
- Pidä hyvää huolta konetyökaluista. Tarkista liikkuvien osien yhdensuuntaisuus tai kytkennät, osien kunto (särkynneet osat) ja kaikki muut konetyökalun käyttöön haitallisesti vaikuttavat tekijät. Jos vikoja on, vie konetyökalu korjattavaksi ennen uudelleenkäyttöä. Monet onnettomuudet johtuvat huonosti ylläpidetyistä konetyökaluista.
- Pidä leikkaavat työkalut terävinä ja puhtaina. Huolellisesti hoidetut ja terävät leikkuutyökalut juuttuvat vähemmän kiinni ja ovat helpommin ohjattavissa.
- Käytä konetyökalua, lisävarusteita, vaihtoteriä jne. näiden ohjeiden mukaisesti ja ota huomioon työskentelyolosuhteet ja tehtävä työ. Konetyökalun käyttö muuhun, kuin sille tarkoitettuun käyttötarkoitukseen voi aiheuttaa vaaratilanteita.
- Konetyökalu on annettava ammattitaitoisen huolto liikkeen huollettavaksi ja vaihdossa on käytettävä yksinomaan alkuperäisiä varaosia. Tällä taataan konetyökalun turvallinen käyttö.

KARALAIKKAHIOMAKONETTA KOSKEVAT VAROITUKSET

- Älä käytä lisävarusteita, joiden nimellinopeus on hiomakoneen karan pyörintänopeutta pienempi.
- Älä käytä hiomalaikkoja, jotka ovat halkaisijaltaan yli 50 mm (2 tuumaa), muutoin kuin turvallisuuden takaavissa olosuhteissa.
- Älä käytä pieniä hiomakartioita, hiomatulppia tai kierreleikkäisiä hiomapalloja muutoin, kuin turvallisuuden takaavissa olosuhteissa ja kun lisävarusteen halkaisija on alle 50 mm (2 tuumaa) ja pituus alle 125 mm (5 tuumaa).
- Älä käytä mitään 1-tyyppisiä hiomalaikkoja, jotka ovat halkaisijaltaan yli 50 mm (2 tuumaa) tai paksuudeltaan yli 13 mm (1/2 tuumaa) tai joita käytetään yli 9 m/s (1800 SFM) nopeudella.
- Älä käytä viallisia lisävarusteita. Tarkista aina ennen käyttöä lisävarusteet, kuten hiomalaikat säröjen ja halkeamien varalta; hiontarummut halkeamien, repeytymien tai liiallisen kulumisen varalta; teräsharja irronneiden tai haljenneiden teräslankojen varalta. Jos konetyökalu tai lisävaruste putoaa, tarkista se vaurioituneen varalta tai vaihda lisävaruste uuteen. Kun lisävaruste on tarkistettu ja asennettu, varmista, että sinä ja sivulliset ovat kaukana pyörivästä lisävarusteesta ja anna työkalun käydä kuormittamattomalla maksiminopeudella yhden minuutin ajan. Vaurioituneet lisävarusteet yleensä rikkoutuvat kyseisen käyttöjakson aikana.
- Käytä lisävarusteita, joiden karakoko vastaa laitteen istukkakokoa.
- Lisävaruste, jonka karakoko ei vastaa istukkakokoa vaikuttaa lisävarusteen pyörintänopeuteen ja voi osoittautua vaaralliseksi. Varmista, että kara on upotettu hyvin istukan leukoihin. Ulkoneva osuus ei saa olla karan upotettua osuutta pitempi.
- Älä käytä jrsinteriä, katkaisulaikkoja, sahoja tai mitään muita lisävarusteita, joita ei ole tarkoitettu käytettäväiksi karalaihiohiomakoneen kanssa.
- Tarkista istukka, kierteet ja kierteet vahinkojen ja kulumisen varalta. Varmista, että kierreistukat ovat kireällä.
- Pidä työkalua aina tukevasti kaksin käsin käynnistyksen yhteydessä. Kun moottori kiihdyttää maksiminopeuteen, sen aiheuttama vääntövoima voi johtaa työkalun hallinnan menettämiseen.
- Kiinnitä työstettävä kappale tukevasti puristimilla aina, kun se on mahdollista. Älä koskaan pidä yhdellä kädellä kiinni pienestä kappaleesta ja toisella kädellä työkalusta työskennellessäsi. Kun kiinnität pienen kappaleen puristimilla työpöytäsi, voit hallita työkalua kaksin käsin. Pyöreillä esineillä, kuten vaarnatangoilla, putkilla tai letkuilla on taipumusta pyöriä ja voivat tarttua kiinni tai sinkoutua käyttäjää kohti.
- Aseta paineilemätke niin, että se ei pääse kosketuksiin pyörivään lisävarusteeseen. Jos menetät työkalun hallinnan, laite voi katkaista paineilemätkun tai tarttua siihen, ja kätesi tai käsivartesi voi joutua kosketukseen pyörivään lisävarusteeseen.
- Älä käytä 11-tyyppisiä (hiomakuppi) laikkoja. Vääränlaisten laikkojen käyttö voi johtaa loukkaantumiseen.
- Poista kaikki säätöavaimet ennen, kuin käynnistät konetyökalun. Jos konetyökalun sisällä oleviin pyöriin osiin on jätetty säätöavain, voi seurauksena olla henkilövahinkoja.
- Kun lisävaruste on kiinnitetty karalaihiohiomakoneeseen, tarkista turvallinen toiminta suojaisassa paikassa käyttämällä moottoria tasaisesti kohoavalla nopeudella 60 sekuntia.
- Älä pakota konetyökalua. Käytä tehtävään työhön sopivaa konetyökalua. Käyttötarkoitukseen sopiva ja suunniteltu konetyökalu tekee työn paremmin ja turvallisemmin.
- Varmista, että paikalla olevat muut henkilöt ovat turvallisen välimatkan päässä työalueelta. Kaikkien työalueella olevien on käytettävä henkilökohtaisia suojavarusteita. Työstökappaleen tai rikkoutuneen lisävarusteen osat voivat irrotaessaan aiheuttaa henkilövahinkoja myös välittömän työalueen ulkopuolella.
- Älä koskaan aseta konetyökalua alas ennen kuin lisävaruste on pysähtynyt täysin. Pyöriä lisävaruste voi tarttua pintaan ja vetää konetyökalua niin, että sen hallinta menetetään.
- Kun olet vaihtanut lisävarusteen tai tehnyt säätöjä varmista, että istukkamutteri, istukka tai muut säätölaiteet on kiristetty hyvin. Löysällä olevat säätölaiteet voivat siirtyä yllättäen aiheuttaen työkalun hallinnan menettämisen ja osien sinkoutumisen ulos.

- Älä kytke konetyökäluä päälle, kun kannat sitä sivussa. Pyörivä lisävaruste voi vahingossa tarttua vaatteisiin, jolloin ne voivat vetää lisävarusteen kehoosi.
- Älä hio leikkuulaikan sivulla. Hiovat leikkuulaikat on tarkoitettu reunahiontaan. Jos niihin kohdistetaan sivuvoimaa, ne voivat rikkoutua.
- Kun laikka tarttuu kiinni tai leikkuu keskeytyy jostakin muusta syystä, kytke konetyökälu pois päältä ja pitele sitä paikallaan kunnes laikka pysähtyy täysin. Älä koskaan yritä poistaa leikkuulaikkaa leikkauskohdasta laikan ollessa liikkeessä, muutoin se voi iskeä takaisin. Selvitä miksi laikka on juuttunut kiinni ja poista kiinni jäämisen syyt.
- Älä jatka leikkausta työkalun ollessa kiinni työstökappaleessa. Anna laikan saavuttaa täysi nopeus ja siirrä se leikkauskohtaan varovasti. Laikka voi juuttua kiinni, siirtyä ylöspäin tai iskeä takaisin, jos työkalu käynnistetään uudelleen sen ollessa kiinni työstökappaleessa.
- Konehionnassa, -sahauksessa, -porauksessa ja muissa rakennustöissä syntyy pölyä, jotka sisältävät vaarallisia kemiallisia aineita, joiden tiedetään (Kalifornian osavaltiossa) aiheuttavan syöpää, synnynnäisiä epämuodostumia tai muita hedelmällisyyteen liittyviä häiriöitä. Tällaisia aineita ovat esimerkiksi:
 - lyijypohjaisten maalien lyijy,
 - tiilistä, sementistä ja muista muuraus- ja kivitöistä syntyvä kiteinen silikaatti ja
 - kemiallisesti käsitellystä puutavarasta muodostuva arsenikki ja kromi.
 Näiden aineiden altistumisriski riippuu siitä, kuinka usein tämäntyyppisiä töitä suoritetaan. Mainituille kemiallisille aineille altistumisen vähentämiseksi: työskentele hyvällä ilmanvaihdolla olevissa paikoissa ja käytä sopivia suojarusteita, kuten mikroskooppisten hiukkasten suodattukseen suunniteltuja hengityssuojaimia.
- Älä käytä työkalua, jos sitä ei voida käynnistää ja sammuttaa liipaisimella.
- Vältä konehionnassa, -sahauksessa, porauksessa ja muissa rakennustöissä syntyvän pölyn pitkää kosketusta. Käytä suojavaatteita ja pese saastuneet alueet vedellä ja saippualla. Pölyn päästäminen suuhun, silmiin tai iholle voi edistää vaarallisten kemikaalien imeytymistä elimistöön.
- Tämän työkalun käytön yhteydessä voi syntyä ja/tai hajota pölyä, joka saattaa aiheuttaa vakavia ja pysyviä vaurioita hengityselimissä tai muita vammoja.

KÄYTÖN ALOITUS

- Käytä, tarkista ja huolla tätä työkalua aina kädessä pidettäviä / käsikäyttöisiä paineilmakoneita koskevien käyttömaan ja paikallisten määräysten mukaisesti.
- Varmista, että kaikki letkut ja lisäosat ovat oikean kokoisia ja tiukasti kiinni.
- Käytä aina puhdasta, kuivaa paineilmaa, jonka paine on enintään 6.2 baaria (90 psig). Pöly, ruostehöyry ja/tai liika kosteus saattavat vahingoittaa paineilmatyökalun moottoria.
- Liitosletkun käyttöä suositellaan. Syöttöilmaan suoraan kytketty liitin kohottaa työkalun massaa ja heikentää sen hallittavuutta.
- Parhaan suorituskyvyn takaamiseksi, seinäliittimen tulee olla yhtä kokoa suurempi, kuin työkalussa oleva liitin. Työkalua lähinnä oleva liitin ei saa olla kooltaan ilmansyöttöletkua pienempi.

TAKAISKU JA VASTAAVAT VAROITUKSET

Takaisku on äkkinäinen reaktio, kun pyörivä laikka, hiomatalla, harja tai muu lisävaruste jää puristuksiin tai tarttuu kiinni. Puristuksiin jääminen tai kiinni tarttuminen aiheuttaa pyörivän lisävarusteen nopean pysähtymisen, jolloin konetyökalun hallinta menetetään ja työkalu suuntaa lisävarusteen pyörimissuuntaa vastakkaiseen suuntaan. Jos esimerkiksi hiomalaikka tarttuu tai jää puristuksiin työstökappaleeseen, kiinni jäävä laikan reuna voi mennä materiaalin sisään ja aiheuttaa laikan ulostulon tai takaiskun. Laikka voi joko iskeä käyttäjää kohti tai käyttäjästä pois päin, laikan senhetkisestä pyörimissuunnasta riippuen. Hiomalaikat voivat myös tällöin rikkoutua. Takaisku johtuu työkalun vääriinkäytöstä ja/tai virheellisistä toimenpiteistä tai käyttöolosuhteista ja se voidaan välttää noudattamalla alla olevia varotoimia:

- Pidä konetyökäluä lujasti kiinni ja ota sellainen asento, jossa kehosi ja käsivartesi pystyvät vastustamaan takaiskuvuomia. Käyttäjää pystyy hallitsemaan takaiskuvuomia, kun hän osaa varautua niihin asianmukaisesti.
- Ole erityisen varovainen, kun työstät nurkkia, teräviä reunoja jne. Ehkäise lisävarusteen kimpoaminen ja tarttuminen. Nurkat, terävät reunat tai kimpoaminen johtavat useimmiten pyörivän lisävarusteen kiinni tarttumiseen ja voivat aiheuttaa hallinnan menetyksen tai takaiskun.
- Älä kiinnitä työkaluun hammastettuja sahanterä. Kyseiset terät aiheuttavat usein takaiskuja ja hallinnan menetyksiä.
- Upota terä materiaaliin aina leikkusuärmän ulostulon suuntaan (suunta, johon sirut/lastut poistuvat). Jos terä upotetaan väärään suuntaan, leikkusuärmä nousee ylös työkappaleesta ja vetää työkalun mukanaan upotussuuntaan.
- Käytettäessä pyöriviä viljoja, katkaisulaikkoja, leikkureita tai volframikarbidileikkureita, kiinnitä työstökappale tukevasti puristimilla. Nämä laikat tarttuvat kiinni, jos ne joutuvat hieman viistoon urassa, ja seurauksena voi olla takaisku. Kun katkaisulaikka tarttuu kiinni, se yleensä rikkoutuu. Kun pyörivä viila, leikkuri tai volframikarbidileikkuri tarttuu kiinni, se ponnahtaa pois urasta ja voit menettää työkalun hallinnan.
- Käytä hiomakartioiden ja -tulppien kanssa vain oikean kokoisia ja pituisia vahingoittumattomia karoja, joissa on yhtenäiset laipat. Oikeanlaisten karojen käyttö vähentää rikkoutumisriskiä.
- Älä jumita katkaisulaikkaa äläkä paina sitä liikaa. Älä yritä upottaa laikkaa liian syvälle. Liiallinen rasitus ylikuormittaa laikkaa, joka joutuu väantymiselle tai taittumiselle alttiiksi, ja seurauksena voi olla takaisku tai laikan rikkoutuminen.
- Älä laita käsiä yhdensuuntaisesti pyörivän laikan taakse. Kun pyörivä laikka siirtyy käytön aikana käsistä pois päin, mahdollinen takaisku voi singota pyörivän laikan ja konetyökalun käyttäjää kohti.
- Tue paneelit ja isot työstökappaleet kiinnittämällä ja takaiskuvaraan minimoimiseksi. Isoilla työstökappaleilla on taipumusta taipua niiden oman painon vuoksi.

Tuet tulee asettaa työstökappaleen alle, lähelle leikkuulinjaa ja työstökappaleen reunaa, laikan molemmin puolin.

- Ole erityisen varovainen tehdessäsi pistoleikkausta seinään tai muuhun sokeaan alueeseen. Laikka voi osua kaasu- tai vesiputkeen, sähkökaapeliin tai muuhun piilossa olevaan esineeseen ja seurauksena voi olla takaisku.

LISÄVARUSTEEN ASENTAMINEN

- ⚠ Lisävarusteelle määritellyn nopeuden on oltava vähintään sama kuin työkaluun merkitty maksiminopeus. Lisävaruste, joka pyörii sille määriteltyä nopeutta nopeammin, voi rikkoutua ja sinkoutua irti.
- ⚠ Lisävarusteen on oltava kapasiteetiltaan työkaluun merkittyjen arvojen mukainen. Väärän kokoisten lisävarusteiden käyttö ei takaa turvallisuutta.
- ⚠ Älä käytä lisävarusteita, joiden karapituus on yli 50 mm (2.0). Kun lisävaruste on upotettu istukkaan, varmista että karan ulos jäävä osuus on alle 25 mm (1.0").
- ⚠ Esineiden sinkoutumisvaara. Käytä vain teriä, joiden kara on istukalle sopiva. Pienempien karojen käyttö ei takaa turvallisuutta ja ne voivat löystyä käytön aikana.

HUOMAUTUS: Älä koskaan kiristä istukkaa ennen, kuin olet asentanut terän siihen. Tyhjän istukan kiristäminen jopa käsin, voi vahingoittaa istukkaa.

Tässä työkalussa on 6 mm istukka (I)

- Pidä kiinni karasta (E) mukana toimitetun pienen ruuviavaimen (G) avulla.
- Löysää istukkamutteria (F) vastapäivään.
- Upota lisävarusteen kara istukkaan (I).
- Kiristä istukka hyvin mukana toimitetulla isolla ruuviavaimella (H).

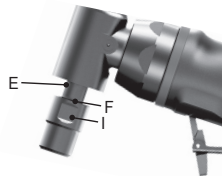

Irrota lisävaruste tekemällä edelliset toimenpiteet päinvastaisessa järjestyksessä.

Kun käynnistät työkalun (kun uusi tai vaihtolaikka on asennettu), pidä sitä turvallisella alueella. Jos laikassa on havaitsemattaa jäänyt murtuma tai virhe, se rikkoutuu alle minuutin kuluessa. Älä koskaan käynnistä työkalua, kun joku on laikan kulkureiällä. Tämä koskee myös työkalun käyttäjää.

TEKNISET TIEDOT

Malli	Istukka-koko mm	Melutaso						Tärinätaso m/s ²	
		Paine dB(A)		Teho dB(A)		Paine dB(C)		k**	
			k*		k*		k*		
V.DG300F	6	84,8	3	95,8	3	99,5	3	2,42	0,74
V.DGE300F	6	83,3	3	94,3	3	98,3	3	2,86	0,78
V.DGA305F	6	85,9	3	96,9	3	101	3	4,54	0,94
V.DGA310F	6	84,8	3	95,8	3	99,1	3	5,22	1,07

Malli	Tyhjäkäynti rpm	Ilmankulutus l/min	Käyttöpaine bar	Paino kg	Mitat mm
V.DG300F	30 000	76	6,2	0,4	161
V.DGE300F	28 000	76	6,2	0,7	261
V.DGA305F	23 000	76	6,2	0,6	165
V.DGA310F	24 000	76	6,2	0,6	191

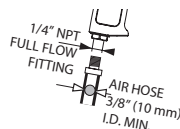

* k = mittaustuloksen epävarmuus (dB)

** k = mittaustuloksen epävarmuus (m/s²)

MAALIN HIONTAAN LIITTYVÄT VAROKEINOT

1. Lyijypohjaisen maalin hiomista EI SUOSITELLA, koska saastuneen pölyn kontrolloiminen on vaikeaa. Lyijymyrkytyksen vaara on suurin lapsilla ja raskaana olevilla naisilla.
2. Koska ilman kemiallista analyysia on vaikeaa selvittää onko maalissa lyijyä vai ei, suosittelemme, että seuraavia varokeinoja noudatetaan mitä tahansa maalipintaa hiottaessa:

HENKILÖTURVALLISUUS

1. Älä anna lasten tai raskaana olevien naisten tulla työskentelyalueelle, jossa hiotaan tai on hiottu maalipintoja, ennen kuin alue on puhdistettu ja siivottu kunnolla.
2. Kaikkien työalueelle tulevien on käytettävä pölynaamaria tai hengityssuojainta. Suodatin on vaihdettava päivittäin tai aina kun sen käyttäjällä on hengitysvaikeuksia.
HUOMAA: Käytä vain lyijypitoisen maalin pölyltä ja höyryiltä suojaavaa pölynaamaria tai hengityssuojainta. Tavanomaiset maalausnaamarit eivät takaa tätä suojausta. Tiedustele asianmukaisia NIOSH-naamareita paikalliselta jälleenmyyjältä.
3. Saastuneiden maalihiukkasten nielemisen ehkäisemiseksi, älä SYÖ, JUO tai TUPAKOI työalueella. Peseydy huolellisesti ENNEN syömistä, juomista tai tupakoimista. Älä säilytä ruokaa, juomia tai tupakoita työalueella, jossa maalipöly voi laskeutua niille.

YMPÄRISTÖNSUOJELU

1. Poista maali siten, että pölyä muodostuu mahdollisimman vähän.
2. Tiivistä alue 0.10 mm:n muovikalvolla.
3. Minimoi työalueen ulkopuolisen pölyn määrä.

PUHDISTUS JA HÄVITYS

1. Imuroi ja puhdistä työskentelyalueen kaikki pinnat huolellisesti joka päivä. Vaihda pölynimurin pölypussi ja suodattimet säännöllisesti.
2. Kokoa ja hävitä muoviset suojapeitteet pöly- ja rakennusjätteiden mukana. Sijoita saastuneet suojapeitteet suljettuun jäteastiaan ja vie ne erityiseen keräyspisteeseen. Puhdistuksen aikana, älä päästä lapsia ja raskaana olevia naisia työskentelyalueen läheisyyteen.

TAKUU

Facom konetyökaluilla on 24 kk:n takuu ostopäivästä lukien, ja se kattaa kaikki teko- tai valmistusvirheet. Facom lisävarusteille ja kulutusosille, lataajalle ja akuille sovelletaan lakisääteistä pakollista takuuta.

Takuu ei kata seuraavia tapauksia: normaali kuluminen, käyttö- ja turvallisuusohjeiden laiminlyönti, sopimaton tai kohtuuton työkalun käyttö, työkalun ylikuormitus, kunnossapidon ja huollon laiminlyönti, vieraiden esineiden vienti sisään, työkalu, joka on purettu tai johon on tehty muutoksia tai jossa on luonteenomaisia jälkiä iskuista (hampaan jäljet, halkeamat tai rikkoontuneet suojukset jne.), sopimattomien tai laadultaan huonojen lisävarusteiden käyttö.

Takuuseen vedottaessa, toimita: työkalu ja sen sarjanumero sekä selvästi luettavissa ja merkitsemätön alkuperäinen lasku, jossa täsmennetään laite ja sen ostopäivä. Takuun soveltamisen yksityiskohdat: ota yhteyttä jälleenmyyjään.

YHDENMUKAISUUSILMOITUS

FACOM S.A.S., 6/8 RUE GUSTAVE EIFFEL - BP 99 - 91 423 MORANGIS CEDEX FRANCE, ILMOITTAO OMALLA VASTUULLA, ETTÄ TUOTE: **V.DG300F/V.DGE300F/V.DGA305F/V.DGA310F** - FACOM MERKKINEN **KARALAIKKAHIOMAKONE 6**

MM 0.3HP - ON KONEDIREKTIIVIN 2006/42/EY VAATIMUSTEN MUKAINEN

- ON YHDENMUKAISTETUN STANDARDIN EN ISO 11148-6: 2012 VAATIMUSTEN MUKAINEN

EN ISO 12100:2010

EN ISO 15744:2008

EN ISO 28927-2:2009

E.MIN

20.07.2015

LAADUNVALVONTAJOHTAJA



NO**ADVARSEL!**

Dette presisjonsverktøy er laget for profesjonelle, og ment for sliping og avgrading på trange steder.



Ødelagte, slitte eller dårlige luftslinger og beslagdeler må ikke brukes.



Trykkluftmaskinen kan vibrere ved bruk. Vibrasjon, gjentakende bevegelser eller ubehagelige stillinger kan være skadelig for hendene og armene dine. Slutt å bruke maskinen hvis du kjenner ubehag, kribling eller smerte. Oppsøk lege før du bruker maskinen igjen.



Maskinen må ikke bæres med slangen.



Hold kroppen i likevekt og i en stabil stilling. Du må ikke strekke deg for langt når du bruker denne maskinen. Maskinen må ikke brukes hvis du er påvirket av narkotika, alkohol, legemidler, eller hvis du er sliten.



Bruk verneutstyr som f.eks. briller, hansker, vernesko og øreskyttelse. Vær årvåken, bruk fornuft og vær forsiktig når du bruker maskinen.



Bryt alltid luftforsyningen og koble fra luftforsyningsslangen før tilbehør installeres, fjernes eller justeres på denne maskinen, eller før det utføres vedlikehold på maskinen.



Bruk verktøyet ved 90 psig (6,2 bar / 620 kPa) maksimalt trykk.

**VIKTIG SIKKERHETSINFORMASJON ER INKLUDERT.
LES DENNE HÅNDBOKEN FØR DU BRUKER MASKINEN. OPPBEVARES FOR FREMTIDIG BRUK.
DET ER ARBEIDSGIVERENS ANSVAR Å GI INFORMASJONEN I DENNE HÅNDBOKEN TIL
BRUKEREN. MANGLENDE OVERHOLDELSE AV FØLGENDE ADVARSLER KAN FØRE TIL SKADE.**

GENERELLE SIKKERHETSINSTRUKSJONER

Bruk personlig verneutstyr. Avhengig av bruksområdet, må du bruke ansiktsmaske eller vernebriller. Alt etter typen arbeid, må du bruke støvmaske, hørselsvern, hansker og et arbeidsforkle som kan stoppe små fragmenter som kommer fra sliping eller arbeidsstykket. Vernebrillene må kunne stoppe flyvende fragmenter fra ulike arbeidsprosesser. Støvmasken eller respiratoren må kunne filtrere partikler som stammer fra arbeidet. Hvis du utsettes lenge for høyintensiv støy, kan det føre til hørselstap. Vanlige synsbriller er IKKE vernebriller. Bruk også en ansikts- eller støvmaske hvis kuttearbeidet produserer støv.

- Hold arbeidsområdet rent og godt belyst. Rotete eller mørke områder oppfordrer til ulykker.
- Elektroverktøy må ikke brukes i eksplosive omgivelser, f.eks. i nærheten av brennbare væsker, gasser eller støv. Elektroverktøy lager gnister som kan antenne støv eller avgasser.
- Hold barn og tilskuere på avstand når elektroverktøyet brukes. Forstyrrelser kan føre til at du mister kontroll.
- Vær oppmerksom, pass på det du gjør og bruk sunn fornuft når du bruker et elektroverktøy. Ikke bruk et elektroverktøy når du er sliten eller påvirket av narkotika, alkohol eller legemidler. Det kan føre til alvorlig personskade hvis du er ukonsentrert et kort øyeblikk når du bruker et elektroverktøy. Unngå utilsikket oppstart. Sørg for at bryteren står på «av»-posisjon før verktøyet kobles til en luftkilde og/eller batteripakke, før det løftes opp eller bæres. Elektroverktøy må ikke bæres med fingeren på bryteren, og elektroverktøy med bryteren på, oppfordrer til ulykker.
- Hvis det finnes muligheter for tilkobling av støvsamlere, må du påse at disse er tilkoblet og brukt. En støvsamler kan redusere støvtilknyttede risikoer. Hold hender, løse klær og langt hår på avstand fra den roterende enden av maskinen. Vær på vakt og oppmerksom på plutselige endringer i bevegelse ved oppstart og drift av alle strømdrevne maskiner.
- Dette verktøyet må ikke brukes over lengre perioder av gangen. Vibrasjoner forårsaket av verktøyet, kan være skadelig for hender og armer. Slutt å bruke verktøyet hvis du kjenner ubehag, kribling eller smerte. Oppsøk lege før du bruker verktøyet igjen.
- Bruk kun standard tilbehør anbefalt av FACOM. Sjekk tilbehøret før bruk. Ikke bruk sprukket eller skadet tilbehør. Bare fordi tilbehøret kan festes til elektroverktøyet, betyr ikke at det er sikkert å bruke.
- Dette verktøyet må ikke brukes i nærheten av brennbar væske, gasser, støv eller i en eksplosiv atmosfære. Dette verktøyet er ikke isolert mot elektrisk sjokk, kontakt med en strømførende tråd vil gjøre utsatte metalldeleer strømførende.
- Skru alltid av lufttilførselen og koble fra lufttilførselsslangen før ethvert tilbehør installeres, tas ut eller justeres på verktøyet, eller før det utføres vedlikehold på dette verktøyet.
- Av hensyn til sikkerhet, best mulig ytelse og maksimal varighet på delene, må dette verktøyet brukes ved et maksimalt lufttrykk på 90 psig (6,2 bar/620 kPa) ved inntaket med et lufttilførselsrør med en innvendig diameter på 3/8" (10mm).

- Ødelagte, slitte eller dårlige luftslanger og beslagdeler må ikke brukes.
- Maskinen må ikke smøres med brennbare eller flyktige væsker som parafin, diesel eller jett drivstoff.
- Merker må ikke fjernes. Ødelagte merker må erstattes.
- Verktøyet må ikke brukes hvis utløseren ikke slår verktøyet av eller på.
- Elektroverktøy som ikke brukes, må lagres utilgjengelig for barn, personer som ikke er kjent med elektroverktøyet eller disse instruksjonene, må ikke få lov til å bruke verktøyet. Elektroverktøy er farlige i hendene på uopplærte brukere.
- Elektroverktøy må vedlikeholdes. Sjekk om noe er skjevt, at bevegelige deler er godt festet, om det finnes ødelagte deler og andre ting som kan gå utover driften av elektroverktøyet. Hvis elektroverktøyet er skadet, må det repareres før bruk. Mange ulykker oppstår med dårlig vedlikeholdte elektroverktøy.
- Hold skjærekanten skarpe og rene. Riktig vedlikeholdte kutteverktøy med skarpe kanter henger seg ikke så lett opp, og er enklere å kontrollere.
- Bruk elektroverktøyet, tilbehørsdelene og bits osv. i samsvar med disse instruksjonene, og ta hensyn til arbeidsbetingelsene og typen arbeid som skal utføres. Dersom elektroverktøyet brukes til annet formål enn beregnet, kan det oppstå risiko.
- Få utført service på elektroverktøyet av en kvalifisert fagperson som kun bruker opprinnelige reservedeler. Dette sørger for at elektroverktøyet forblir sikkert å bruke.

ADVARSEL FOR SLIPEMASKINEN

- Ikke bruk tilbehør med en nominell hastighet som er mindre enn sliperens spindelhastighet.
- Ståltråd eller slipeskiver med en diameter større enn 50 mm (2 tommer) bør ikke brukes med denne ubeskyttede slipemaskinen, med unntak av internt arbeid som gir beskyttelse.
- Ikke bruk små kjegler, plugger eller kuleformede slipesteiner med gjengehull med mindre du kan arbeide beskyttet og tilbehøret ikke er større enn 50 mm (2 tommer) i diameter og 125 mm (5 tommer) i lengden.
- Ikke bruk en type 1-skive med en diameter større enn 50 mm (2 tommer) eller som er tykkere enn 13 mm (1/2 tomme) eller som har større hastighet enn 9 overflatemeter per sekund (1800 overflatefot per sekund).
- En skadet tilbehørsdel må ikke brukes. Før hver bruk må tilbehøret kontrolleres. Sjekk slipeskivene for splinter og sprekker, sjekk trommelen for sprekker, se etter revner og slitasje, sjekk stålborsten for løse eller sprukne ståltråder. Hvis elektroverktøyet eller tilbehøret har falt, må det sjekkes for skade, eller et uskadd tilbehør må installeres. Etter å ha kontrollert og installert et tilbehør, må du og eventuelle tilskuere stå på avstand fra det roterende tilbehøret. Kjør elektroverktøyet ved maksimal hastighet på tomgang i ett minutt. Skadde tilbehørsdeler vil normalt bli ødelagt i løpet av denne testtiden.
- Bruk tilbehør med et skaft som passer til størrelsen på spennhylsen.
- Tilbehør som er vesentlig lengre enn spennhylsen, kan ha konsekvenser for hastigheten til dette tilbehøret, og det kan være farlig. Sørg for at skaftet er stukket helt inn i klypene i spennhylsen. Overhenger må ikke være større enn lengden på skaftet som er stukket ned spennhylsen.
- Ikke bruk freshoder, kappeblader, sager eller andre tilbehørsdeler som ikke er ment for bruk på en slipemaskin.
- Kontroller spennhylsen, gjenger og mutteren for skade og slitasje før tilbehøret installeres, sørg for at spennhylsene er godt festet.
- Hold alltid verktøyet godt fast med hånden (hendene) når du starter opp. Motorens dreiningsmoment, når den akselererer til full hastighet, kan føre til at verktøyet vrir seg.
- Bruk klemmer for å feste arbeidsstykket når dette er praktisk. Hold aldri et lite arbeidsstykke med én hånd og verktøyet i den andre hånden mens du bruker verktøyet. Når et lite arbeidsstykke er festet med en klemme, kan du bruke hendene til å kontrollere verktøyet. Rundt materiell, f.eks. pinner, rør eller slanger har en tendens til å rulle når de kuttes, og bitsen kan stoppe opp eller gli mot deg.
- Luftslangen må plasseres på avstand fra det roterende tilbehøret. Hvis du mister kontrollen, kan luftslangen kuttes eller henge seg fast, og hånden eller armen din kan dras inn i det roterende tilbehøret.
- Type 11-skive (kjegleformet kopp) må ikke brukes på dette verktøyet. Bruk av uegnet tilbehør kan føre til personskader.
- Fjern justeringsnøkler eller skrutrekkere før elektroverktøyet slås på. En skrutrekker eller nøkkel som er festet til en roterende del av elektroverktøyet, kan føre til personskade.
- Etter å ha festet tilbehøret godt til slipemaskinen, må den testes ved å kjøre den i gradvis raskere hastighet i et beskyttet område. Test i 60 sekunder for å være sikker.
- Ikke bruk makt på elektroverktøyet. Bruk riktig verktøy for arbeidet du skal utføre. Et egnet elektroverktøy vil gjøre en god og sikker jobb når det brukes til riktig formål.
- Hold tilskuere på sikker avstand fra arbeidsområdet. Alle som befinner seg i arbeidsområdet, må bruke personlig verneutstyr. Fragmenter fra arbeidsstykket eller fra et ødelagt tilbehør kan slynges utover og påføre personskade utenfor det nærmeste arbeidsområdet.
- Elektroverktøyet må aldri legges ned inntil tilbehøret har stoppet fullstendig. Det roterende tilbehøret kan henge seg opp i overflaten og dra elektroverktøyet ut av din kontroll.
- Etter å ha byttet bits eller foretatt justeringer, sørg for at spennhylsens mutter, chuck eller andre justeringsanordninger er godt festet. Løse justeringsanordninger kan plutselig endre stilling slik at du mister kontroll, og løse roterende deler vil slynges utover med stor kraft.
- Elektroverktøyet må ikke kjøres mens du bærer det. Det roterende tilbehøret kan plutselig henge seg fast i klærne dine og dra tilbehøret mot kroppen.
- Du må ikke slippe med siden av et kappeskive. Slipende kappeskiver er ment for sliping av ytterkanter. Kraft påført fra siden av disse skivene kan føre til at de brytes i stykker.

- Når skiven klemmes, henger seg opp eller når arbeidet avbrytes, må elektroverktøyet slås av og holdes i ro inntil skiven har stoppet fullstendig. Du må aldri forsøke å fjerne en kappeskive fra kuttestykket mens skiven er i bevegelse, ellers kan den hoppe bakover. Undersøk hva som skjer, og korrigér årsaken for å unngå at skiven henger seg opp.
- Ikke begynn å kutte på nytt mens skiven er i arbeidsstykket. La skiven komme opp i full hastighet og før den forsiktig tilbake til kuttestedet. Skiven kan henge seg opp, gå oppover eller hoppe bakover hvis elektroverktøyet startes opp igjen i arbeidsstykket.
- Noe støv fra maskinsliping, saging, oppmaling, boring og annet byggearbeid inneholder kjemikalier som er kjent i staten California for å forårsake kreft, medfødte misdannelser eller andre reproduksjonsskader. Noen eksempler på disse kjemikalierne er:
 - bly fra blyholdig maling,
 - kiselsyre fra mursteiner og sement og andre murerprodukter, og
 - arsenikk og krom fra kjemisk behandlet treverk.

Graden av risiko er avhengig av hvor ofte du gjør denne typen arbeid. Slik reduserer du risikoen for å utsettes for disse kjemikalierne: arbeidsstedet må være godt luftet, og du må bruke godkjent verneutstyr, f.eks. støvmasker som er spesiallaget for å filtrere ut mikroskopiske partikler.

- Verktøyet må ikke brukes hvis utløseren ikke slår verktøyet av eller på.
- Unngå lange perioder i kontakt med støv fra maskinsliping, saging, oppmaling, boring og annet byggearbeid. Bruk verneklær og vask utsatte områder med såpe og vann. Støv som kommer inn i munnen, øyne eller ligger på huden, kan føre til at skadelige kjemikalier lettere trenger seg inn i kroppen.
- Dette verktøyet kan produsere og/eller spre støv som kan forårsake alvorlige og permanente luftveisproblemer eller annen skade.

KOMME I GANG

- Verktøyet må alltid brukes, kontrolleres og vedlikeholdes i samsvar med alle regler (lokalt og i hele landet) som gjelder for håndholdte/hånddrevne trykkluftverktøy.
- Sørg for at alle slanger og tilkoblingsdeler er av riktig størrelse og godt strammet.
- Bruk alltid ren, tørr luft ved et maksimalt lufttrykk på 90 psig. Støv, etsende gasser og/eller høy fuktighet kan ødelegge motorene på et luftverktøy.
- Det anbefales å bruke en fleksibel slange. En koplign koblet direkte til luftinntaket gjør verktøyet tyngre og hemmer bruken.
- For at verktøyet skal yte maksimalt, skal koblingen på veggen være én størrelse større enn koblingen brukt på verktøyet. Koblingen nærmest verktøyet skal ikke være mindre enn den korrekte størrelsen på lufttilførselsslangen.

REKYL OG TILSVARENDE ADVARSLER

Rekyl er en plutselig reaksjon på en klemt eller opphengt roterende skive, slipeplate, børste eller annet tilbehør. Klemming eller opphenging får et roterende tilbehør til plutselig å stoppe opp. Dette fører igjen til at elektroverktøyet ukontrollert tvinges i motsatt retning av rotasjonsretningen. F.eks. hvis en slipe-skive henger seg opp eller klemmes av arbeidsstykket, kan tvingen på skiven som går inn i klempunktet, grave seg inn i overflaten på materialet og føre til at skiven klatrer oppover eller hopper ut. Skiven kan enten hoppe mot operatøren eller bort fra ham, avhengig av skivens retning når den klemmes. Slipeskiver kan også sprekke på denne måten. Rekyl kommer av feilbruk av verktøyet og/eller feil driftsprosedyrer eller -vilkår. Dette kan unngås ved å ta riktige forholdsregler som forklart nedenfor:

- Hold elektroverktøyet godt fast, stå stadig og hold armen slik at du kan stå imot en rekyl. Operatøren kan kontrollere rekylens hvis han tar riktige forholdsregler.
- Vær ekstra oppmerksom når du arbeider med hjørner, skarpe kanter osv. Unngå at tilbehøret hopper og henger seg fast. Hjørner, skarpe kanter eller hopping gjør at det roterende tilbehøret lett kan henge seg fast. Da kan det komme ut av kontroll og gi rekyl.
- Ikke fest på et sagblad med tenner. Slike blader gir ofte rekyl og kommer ut av kontroll.
- Mat alltid bitsen i materialet i samme retning som kuttekanten kommer ut av materialet (dette er samme retning som sponen kastes ut). Hvis verktøyet mates i feil retning, kan kutteenden av bitsen gå ut av arbeidsstykket og dra verktøyet i denne materetningen.
- Når det brukes bor, kappeblader, høyhastighetskuttere eller tungsten karbid-kuttere, må arbeidsstykket alltid være godt festet med klemmer. Disse tilbehørsdelene vil henge seg opp hvis de blir stilt litt på skrå i sporet, og kan gi rekyl. Når et kappeblad henger seg opp, brykker vanligvis selve bladet. Når et bor, høyhastighetskutter eller tungsten karbid-kutter henger seg opp, kan det hoppe fra sporet og du kan miste kontrollen på verktøyet.
- For gjengede slipekjegler og plugger må det kun brukes uskadede hjulaksler med en uassisert skulderbolt av riktig størrelse og lengde. Riktige aksler vil redusere risikoen for at tilbehøret går i stykker.
- Ikke skyv eller bruk mye kraft på kappeskiven. Ikke prøv å lage et urimelig dypt kutt. Overbelastning av skiven øker muligheten for at skiven vrir seg, henger seg opp i kuttesporet, gir rekyl eller går i stykker.
- Ikke sett hånden på linje med og bak den roterende skiven. Når skiven er i drift og flytter seg fra hånden din, kan en mulig rekyl kaste den roterende skiven og elektroverktøyet rett mot deg.
- Bruk støttepaneler eller et annet større arbeidsstykke for å minske risikoen for at skiven klemmes eller hopper tilbake. Større arbeidsstykker har en tendens til å sige ned under sin egen vekt. Støttepaneler må plasseres under arbeidsstykket nær kuttelinjen og nær kanten av arbeidsstykket på begge sider av skiven.

- Vær ekstra oppmerksom når du lager et gjennomgående hull i eksisterende vegger eller andre steder. Den utstikkende skiven kan skjære gass- eller vannledninger, elektriske ledninger eller gjenstander som kan gir rekyl.

INSTALLERE ET TILBEHØR



Tilbehørsdeler må være merket med minst like høy maksimal hastighet som det som står på verktøyet.

Tilbehørsdeler som kjøres raskere enn sin nominelle hastighet, kan gå i stykker og slynges utover.



Tilbehørsdeler må være innenfor kapasiteten merket på verktøyet. Tilbehørsdeler i feil størrelse kan ikke kontrolleres tilstrekkelig.



Ikke bruk tilbehørsdeler med en aksellengde over 50 mm (2,0»). Sørg for at den utvendige aksellengden ikke er over 25 mm (1,0») etter å ha satt tilbehøret i spennhylsen.



Risiko for utsløyting. Bruk kun bits med skaft som passer til den installerte spennhylsen. Bits med mindre skaft vil ikke festes godt nok, og kan løsne under bruk.

FORSIKTIG: Spennhylsen må aldri strammes uten først å installere et freshode eller bits i den. Hvis en tom spennhylse strammes, selv for hånd, kan det skade hylsen.

Dette verktøyet leveres med en 6 mm spennhylse (I).

1. Hold spindelen (E) med den mindre skiftenøkkelen (G) som medfølger.
2. Løsne mutteren (F) på hylsen ved å vri den mot klokken.
3. Stikk tilbehørets skaft i spennhylsen (I).
4. Stram spennhylsen godt med den større skiftenøkkelen (H) som medfølger.

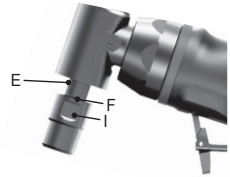

For å ta ut tilbehøret går du frem på motsatt måte.

Når verktøyet startes opp (med en ny eller utbyttet skive installert), må det skje i et godt beskyttet område. Hvis skiven har en skjult sprekk eller feil, kan den sprekke på under ett minutt. Verktøyet må aldri startes når en person befinner seg på linje med skiven. Dette inkluderer operatøren.

EGENSKAPER

Modell	Hylse-størrelse	Støynivå						Vibrasjoner nivå m/s ²	
		Trykk dB(A)		Strøm dB(A)		Trykk dB(C)			
	mm		k*		k*		k*		k**
V.DG300F	6	84,8	3	95,8	3	99,5	3	2,42	0,74
V.DGE300F	6	83,3	3	94,3	3	98,3	3	2,86	0,78
V.DGA305F	6	85,9	3	96,9	3	101	3	4,54	0,94
V.DGA310F	6	84,8	3	95,8	3	99,1	3	5,22	1,07

Modell	Fri hastighet	Lufforbruk	Arbeidstrykk	Vekt	Mål
	rpm	l/min	bar	kg	mm
V.DG300F	30 000	76	6,2	0,4	161
V.DGE300F	28 000	76	6,2	0,7	261
V.DGA305F	23 000	76	6,2	0,6	165
V.DGA310F	24 000	76	6,2	0,6	191

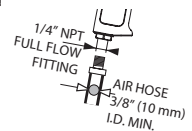

* k = måleusikkerhet i dB

** k = måleusikkerhet i m/s²

FORHOLDSREGLER VED SLIPING AV MALING

1. Sliping av blybasert maling er IKKE ANBEFALT fordi det er vanskelig å kontrollere det kontaminerte støvet. Blymaling fører til størst risiko for barn og gravide kvinner.
2. Siden det er vanskelig å vite om maling inneholder bly eller ikke uten å foreta en kjemisk analyse, anbefaler vi å følge disse forholdsreglene når du sliper all maling.

PERSONLIG SIKKERHET

1. Barn og gravide kvinner må ikke befinne seg i arbeidsområdet der maling pusses, inntil området er fullstendig rengjort.
2. Alle personer i arbeidsområdet må bruke en støvmaske eller respirator. Filteret må byttes ut daglig eller når brukeren har vanskeligheter med å puste.
MERK: Det må kun brukes støvmasker som egner seg for arbeid med støv og damp fra blymaling. Vanlige malingsmasker tilbyr ikke slik beskyttelse. Spør etter den riktige NIOSH-godkjente masken på en byggevareforretning.
3. INNTAK AV MAT, DRIKKE eller RØYKING er forbudt i arbeidsområdet. Dette er for å unngå å svelge kontaminerte malingspartikler. Arbeiderne bør vaske seg og rydde opp FØR de spiser, drikker eller røyker. Matvarer, drikke eller sigaretter skal ikke oppbevares i arbeidsområdet der støv kan legge seg på dem.

MILJØSIKKERHET

1. Maling bør fjernes slik at det blir minst mulig støv.
2. Dekk til de områdene der maling fjernes, med et plastdekke på 0,1 mm tykkelse.
3. Sliping må gjøres slik at så lite malingsstøv som mulig kommer ut av arbeidsområdet.

RENGJØRING OG AVFALL

1. Alle overflater i arbeidsområdet skal støvsuges og rengjøres grundig hver dag så lenge slipeprosjektet pågår. Posene i støvsugeren må skiftes ut ofte.
2. Plastdekkene må samles opp og kastes sammen med større støvpartikler eller annet smuss. De må settes i en tett avfallsboks og kastes i henhold til vanlige regler om avfallssortering. Når området rengjøres og ryddes, må barn og gravide kvinner holde seg borte fra de nærmeste omgivelsene rundt arbeidsområdet.

GARANTI

Facom elektroverktøy garanteres i 24 måneder fra kjøpsdato mot enhver mangel eller produksjonsfeil. Facom tilbehør og slitasjedeler, lader og batterier dekkes etter den vanlige lovfestede garantien.

Denne garantien dekker ikke følgende tilfeller: vanlig slitasje, manglene overholdelse av bruksinstruksjonene og sikkerhetsveiledningen, avtalestridig bruk eller misbruk av verktøyet, overbelastning av verktøyet, manglende service eller vedlikehold, inntrengning av fremmedlegemer, verktøy som har blitt demontert eller endret, eller som bærer tegn på støt (bulker, sprekker eller ødelagte deksler ...), bruk med tilbehør av dårlig kvalitet eller inkompatibelt tilbehør.

For å bruke garantien, må du vise frem verktøyet med serienummeret sammen med en leselig kvittering uten overstrykninger med produktbeskrivelse og kjøpsdato. Kontakt din forhandler for å få mer informasjon om hvordan garantien fungerer.

EF-SAMSVARERKLÆRING

VI, FACOM S.A.S., 6/8 RUE GUSTAVE EIFFEL - BP 99 - 91 423 MORANGIS CEDEX FRANCE ERKLÆRER PÅ EGET ANSVAR AT FØLGENDE PRODUKTER **V.DG300F/V.DGE300F/V.DGA305F/V.DGA310F** - FACOM **SLIPEMASKIN 6 MM 0,3 HK** - ER I SAMSVAR MED MASKINDIREKTIVET 2006/42/EF - OG ER I SAMSVAR MED BESTEMMELSENE I DEN HARMONISERTE EUROPEISKE STANDARDEN EN 11148-6: 2012 EN ISO 12100:2010 EN ISO 15744:2008 EN ISO 28927-2:2009



E.MIN

20.07.2015
KVALITETSMANAGER

CS

**POZOR**

Tento přesný nástroj je určen pro profesionální užití pro účely broušení a odstraňování ostřin v omezených prostorech.



Nepoužívejte poškozené, roztržené nebo zničené hadice či spojky.

Pneumatická zařízení mohou během použití vibrovat.



Vibrace, opakované pohyby a nepohodlná poloha mohou způsobit bolesti v rukou a pažích. V případě nepohodlí, mravenčení nebo bolesti zařízení dále nepoužívejte. Než budete pokračovat v práci, vyhledejte lékaře.



Zařízení nepřeháňejte za hadici.



Zachovávejte vyváženou a pevnou polohu. Při používání tohoto zařízení se nepředklánějte příliš dopředu.



Zařízení nepoužívejte, pokud jste pod vlivem drog, léků nebo pokud jste unavení.

Používejte ochranné vybavení, jako jsou brýle, rukavice, bezpečnostní obuv a ochrana sluchu. Buďte ostražití, zkontrolujte správný směr a při používání zařízení dávejte pozor.



Před instalací, sejmutím nebo přidáním příslušenství na zařízení nebo prováděním jakékoli údržby vždy odpojte přívod stlačeného vzduchu a odpojte přívodní hadici.

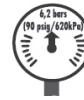

Používejte nářadí při maximálním provozním tlaku 6,2 bar/620 kPa (90 psig).

**DŮLEŽITÉ BEZPEČNOSTNÍ INFORMACE PŘILOŽENY.
PŘED POUŽITÍM PŘÍSTROJE SI PŘEČTĚTE TENTO NÁVOD. USCHOVEJTE PRO POZDĚJŠÍ POUŽITÍ.
TYTO POKYNY PEČLIVĚ USCHOVEJTE. NENIČTE JE. ZAMĚSTNAVATEL JE POVINEN SDĚLIT
INFORMACE Z TĚTO PŘÍRUČKY ZAMĚSTNANCŮM, KTERÍ TOTO ZAŘÍZENÍ POUŽÍVAJÍ.
NEDODRŽENÍ NÁSLEDUJÍCÍCH UPOZORNĚNÍ MŮŽE VÉST KE ZRANĚNÍ.**

OBECNÉ BEZPEČNOSTNÍ POKYNY

Používejte osobní ochranné pomůcky. Podle daného účelu použití používejte obličejový ochranný štít nebo ochranné brýle. Podle potřeby používejte protiprachovou masku, ochranu sluchu, rukavice a dílenskou zástěru schopnou zachycení menších částic brusného a broušeného materiálu. Ochrana zraku musí být schopná zastavit odletující úlomky vznikající při různých pracovních úkonech. Protiprachová maska a dýchací přístroj musejí být schopné odfiltrovat pevné částice uvolňující se při prováděné práci. Delší působení intenzivního hluku může vyvolat poškození sluchu. Běžné brýle NEJSOU ochrannými brýlemi. Pokud se při fezání uvolňuje větší množství prachu, použijte rovněž celoobličejovou nebo ústní protiprachovou masku.

- Udržujte pracoviště v čistotě a zajistěte kvalitní osvětlení. Nepořádek na pracovišti a neosvětlená místa zvyšují pravděpodobnost vzniku úrazu.
- Nepoužívejte poháněné nástroje v prostorech s výbušným ovzduším, tj. například v přítomnosti hořlavých kapalin, plynů nebo prachu. Poháněné nástroje mohou vytvářet jiskry, které mohou vyvolat vznícení prachu a plynů.
- Poháněný nástroj používejte v dostatečné vzdálenosti od dětí a ostatních osob. Při vyrušení můžete ztratit kontrolu nad nástrojem.
- Udržujte ostražitosť, sledujte svou práci a při obsluze poháněného nástroje používejte zdravý rozum. Nepoužívejte poháněný nástroj, jste-li unaveni nebo pod vlivem omamných látek, alkoholu nebo léků. Chvilka nepozornosti při práci s poháněným nástrojem může vést k vážnému úrazu.
- Zamezte neúmyslnému spuštění nástroje. Před připojením nástroje ke zdroji tlakového vzduchu nebo k baterii, před zvednutím a přenášením se vždy ujistěte, že je spínač v poloze vypnuto. Přenášení poháněného nářadí s prstem na hlavním spínači a připojování napájecího kabelu nářadí, které má spínač v poloze zapnuto, může vést k úrazu.
- Pokud jsou zařízení vybavena adaptérem pro připojení odsávání a sběru prachu, zajistěte jeho správné připojení a řádnou funkci. Použití zařízení k odsávání prachu může snížit ohrožení prachem.
- Udržujte ruce, volné kusy oděvu a dlouhé vlasy v dostatečné vzdálenosti od rotujícího konce nástroje.
- Předvídejte a buďte připraveni na prudké změny pohybu při spuštění a používání veškerých poháněných nástrojů.
- Nepoužívejte tento nástroj nepřetržitě po dlouhou dobu. Vibrace vznikající při používání nástroje mohou poškodit vaše prsty a ruce. Ihned přerušte používání nástroje, pocítíte-li nepohodlí, brnění nebo bolest. Před opětovným zahájením práce se obraťte na lékaře.
- Používejte výlučně předepsané příslušenství doporučené společností FACOM. Před použitím příslušenství vždy důkladně zkontrolujte. Nepoužívejte prasklé nebo jinak poškozené příslušenství. Skutečnost, že určité příslušenství lze upnout do vašeho nástroje, neznamená, že je používání tohoto příslušenství bezpečné.
- Nepoužívejte tento nástroj v přítomnosti hořlavých kapalin, plynů, prachu ani ve výbušném ovzduší.
- Tento nástroj není chráněn před přímým elektrickým kontaktem a kontakt s fází elektrického napájení může způsobit přenesení ohrožujícího napětí na dotýčné kovové části.

- Před instalací, demontáží a seřizováním jakéhokoli příslušenství na tomto nástroji a před prováděním jakékoli údržby tohoto nástroje vždy vypněte přívod vzduchu a odpojte hadici.
- V zájmu bezpečnosti, maximálního výkonu a maximální životnosti součástí provozujte tento nástroj za maximální tlaku u vstupu 90 psig (6,2 bar / 620 kPa), přičemž ke vstupu musí být připojena pneumatická hadice o vnitřním průměru 3/8" (10 mm).
- Nepoužívejte poškozené, roztřepené ani narušené pneumatické hadice armatury.
- K mazání nástrojů nepoužívejte hořlavé ani těkavé kapaliny, tj. například petrolej, naftu ani letecký benzin.
- Neodstraňujte žádné štítky. Poškozený štítek vyměňte.
- Nepoužívejte nástroj, pokud spouštěč nezapíná nebo nevyplíná nástroj.
- Nepoužívané elektrické nářadí ukládejte mimo dosah dětí a nedovoďte ostatním osobám, které nejsou obeznámeny s elektrickým nářadím nebo s těmito pokyny, aby nářadí používaly. Poháněné nástroje v rukou ne kvalifikované obsluhy představují nebezpečí.
- Poháněné nástroje podrobujte řádné údržbě. Ověřujte, zda nedošlo k vychýlení či zaseknutí pohyblivých částí, k poškození jednotlivých součástí nebo k jiné situaci, která může ovlivnit chod poháněného nástroje. Dojde-li k poškození, nechte nástroj před jeho opětovným použitím opravit. Mnoho nehod je způsobeno nedostatečnou údržbou nářadí.
- Řezné nástroje udržujte ostré a čisté. Řádné udržované řezné nástroje s ostrými řeznými břity jsou méně náchylné k zanášení nečistotami a lépe se ovládají.
- Používejte elektrické nářadí, příslušenství a nástrojové bity atd. v souladu s těmito pokyny a s přihlédnutím k pracovním podmínkám a k prováděné práci. Použití poháněného nářadí pro jiné než určené použití může vést k nebezpečným situacím.
- Svůj poháněný nástroj předávejte k provedení oprav a údržby pouze kvalifikovanému opraváři a zajistěte, aby pro tento účel byly používány pouze identické náhradní součásti. Takto zajistíte plnou bezpečnost svého poháněného nástroje.

VAROVÁNÍ K BRUSCE PRO FORMY

- Nepoužívejte příslušenství s jmenovitými otáčkami, které jsou nižší než rychlost vřetene brusky.
- S touto bruskou, která není vybavena ochranným krytem, nesmíte používat rotační kartáče a brusné kotouče o průměru větším než 50 mm (2 palce). Výjimkou jsou pracovní úkony, u kterých je to bezpečné.
- Nepoužívejte brusné kužely, válečky ani koule pro otvory se závitem, pokud pracovní úkon není bezpečný. Průměr příslušenství nesmí překročit 50 mm (2 palce), délka příslušenství nesmí překročit 125 mm (5 palců).
- Nepoužívejte kotouče typu 1 o průměru větším než 50 mm (2 palce) nebo o tloušťce větší než 13 mm (0,5 palce), ani kotouče s obvodovou rychlostí vyšší než 9 m/s.
- Nepoužívejte poškozené příslušenství. Před použitím vždy příslušenství zkontrolujte. U brusných kotoučů pátrejte po vylomených místech a prasklinách, u brusných válců po prasklinách, trhlinách a nadměrně opotřebovaných místech a u rotačního kartáče po uvolněných nebo zlomených štětinách. Po upuštění poháněného nástroje nebo příslušenství na zem zkontrolujte, zda nedošlo k poškození a v případě potřeby instalujte nepoškozené příslušenství. Po prohlídce a instalaci příslušenství zajistěte, abyste se vy sami ani okolo stojící osoby nevyskytovali v rovině otáčení příslušenství a uveďte poháněný nástroj na dobu jedné minuty do maximálních otáček volnoběhu. Poškozené příslušenství se obvykle v této době roztrhne.
- Používejte příslušenství s dřikem, jehož velikost odpovídá velikosti sklíčidla.
- Pokud příslušenství nadměrně vyčnívá ze sklíčidla, dochází ke snížení maximálních bezpečných otáček, což může vést ke vzniku nebezpečí. Zajistěte úplné zasunutí dříku do kleštin sklíčidla. Část dříku vyčnívající ze sklíčidla musí kratší než část zasunutá do sklíčidla.
- Nepoužívejte frézy, dělicí kotoučky, pilky ani jiné příslušenství, které není určeno k použití s bruskou na formy.
- Před instalací příslušenství prohlédněte sklíčidlo, závit a matici a pátrejte přitom po poškození. Zajistěte bezpečné usazení našroubovácích sklíčidel.
- Při spouštění vždy držte nástroj pevně ve své ruce, resp. ve svých rukou. Reakce na nárůst točivého momentu motoru do plných otáček může způsobit změnu polohy nástroje.
- Je-li to praktické, stabilizujte obrobek upínacími prvky. Nikdy během obrábění nadržte menší obrobek v jedné ruce a nástroj v druhé ruce. Upnutí menšího obrobku vám umožní použít ke kontrole nástroje obě ruce. Materiál kruhového průřezu, například tyče, trubky apod. projevují během řezání sklon k odvalování, což může způsobit zaseknutí nebo vyskočení hrotu nástroje směrem k vám.
- Pneumatickou hadici umístěte mimo dosah rotujícího příslušenství. Při ztrátě kontroly nad nástrojem může dojít k přefíznutí či nafíznutí pneumatické hadice, jakož i k přitažení ruky k rotujícímu příslušenství.
- S tímto nástrojem nepoužívejte kotouče typu 11 (nálevkovité kotouče). Při použití nevhodného příslušenství může dojít k poranění.
- Před spuštěním poháněného nástroje odstraňte seřizovací nástroje či klíče. Nástroj nebo klíč, který ponecháte připevněn k rotační části poháněného nástroje, může způsobit poranění.
- Po upevnění příslušenství k brusce pro formy proveďte kontrolu postupným zvyšováním otáček v bezpečném pouzdru. V maximálních otáčkách ponechte nástroj po dobu 60 sekund.
- Při používání poháněného nástroje nepoužívejte nadměrnou fyzickou sílu. Používejte poháněný nástroj vhodný pro zamýšlený účel použití. Vhodný poháněný nástroj vykoná svou úlohu lépe a bezpečněji, a to rychlostí, pro kterou je konstruován.
- Zajistěte, aby ostatní osoby setrvaly v bezpečné vzdálenosti od vlastního pracoviště. Každá osoba vstupující na pracoviště musí použít osobní ochranné pomůcky. Může dojít k odlétnutí úlomků obrobku a příslušenství a k poranění i mimo bezprostřední okolí nástroje.



- Zásadně nepokládejte poháněný nástroj až do momentu úplného zastavení příslušenství. Otáčející se příslušenství se může zachytit o povrch a vytrhnout vám nástroj z ruky.
- Po výměně nástavců nebo po provedení jakéhokoli seřízení ověřte bezpečné dotažení matice upínače, sklíčidla a veškerých ostatních seřizovacích zařízení. Uvolněné seřizovací zařízení se může nečekaně posunout a způsobit ztrátu kontroly nad nástrojem. Uvolněné rotační součásti mohou být silně odhozeny.
- Nespouštějte poháněný nástroj, máte-li jej po svém boku (ve svěšené ruce). Při náhodném dotyku s rotujícím příslušenstvím může dojít k zachycení oděvu a k zasažení vašeho těla příslušenstvím.
- Neprovádějte broušení čelem děličící kotoučku. Brusné děličící kotoučky jsou určeny k obvodovému broušení. Boční brusná síla může způsobit jejich roztržení.
- Dojde-li ke skřípnutí nebo k nadměrnému nerovnoměrnému opotřebení kotoučku nebo pokud z jakéhokoli důvodu přerušíte řezání, vypněte nástroj a udržujte jej v dané poloze bez pohybu až do úplného zastavení kotoučku. Zásadně se nepokoušejte vyjmout děličící kotouček z řezu před jeho úplným zastavením. V opačném případě může dojít k odmrštění. Identifikujte a odstraňte příčinu uváznutí kotoučku.
- Nepokoušejte se znovu zahájit řezání uvnitř obrobku. Nechte kotouček roztočit do maximálních otáček a teprve poté jej opatrně zaveďte do zářezu. Při opětovném spuštění nástroje v situaci, kdy je kotouček uvnitř řezu, může dojít k uváznutí, vystoupení nebo zpětnému rázu.
- Prach uvolňující se při výkonovém obrušování, řezání, broušení, vrtání a dalších stavebních pracích může obsahovat chemické látky, které jsou v mimo jiné v Kalifornii uznávány jako látky způsobující rakovinu, deformace lidského plodu a další poškození rozmnožovacího systému. Několik příkladů těchto chemických látek:
 - olovo z nátěrů z obsahem olova,
 - krystalický oxid křemičitý z cihel a cementu a z dalších zednických materiálů a
 - arzén a chrom z chemicky ošetřeného dřeva.

Rizika vyplývající z těchto vlivů závisí na četnosti, se kterou provádíte tento typ práce. V zájmu zmírnění vlivů těchto chemických látek: pracujte v dobře větraných prostorech a při práci používejte schválené ochranné pomůcky, například protiprachové masky navržené k odfiltrování mikroskopických částic.

- Nepoužívejte nástroj, pokud spínač nezapíná nebo nevypíná nástroj.
- Vyhněte se dlouhodobému kontaktu s prachem z výkonného broušení, řezání, broušení, vrtání a z dalších stavebních činností. Používejte ochranný oděv a zasažené partie omývejte mýdlem a vodou. Dostane-li se prach do úst a do očí nebo necháte-li jej na kůži, může dojít ke vstřebávání škodlivých chemikálií.
- Při používání tohoto nástroje se může uvolňovat a/nebo šířit prach, který může způsobit závažné a trvalé poškození dýchacího systému a jiné poškození zdraví.

ZAČÍNÁME

- Nástroj vždy používejte, kontrolujte a udržujte v souladu se všemi předpisy (místní, státní, federální a jiné), které mohou upravovat zacházení s ručními/ručně ovládanými pneumatickými nástroji.
- Zajistěte, aby byly používány výlučně hadice a armatury správných rozměrů, jakož i řádnou montáž těchto prvků.
- Vždy používejte čistý a suchý tlakový vzduch o maximální tlaku 90 psig. Prach, korozivní plyny a/nebo nadměrná vlhkost mohou způsobit závažné poškození motoru pneumatického nástroje.
- Doporučujeme používat pružné hadicové prodlužovací členy. Spojka připojená přímo ke vstupu tlakového vzduchu zvyšuje hmotnost nástroje a omezuje volnost pohybování s nástrojem.
- V zájmu maximálního výkonu musí být spojka na zdi o jednu velikost větší než spojka použitá u nástroje. Spojka nejbližší k nástroji nesmí být menší než řádná velikost přívodní pneumatické hadice.

ODMRŠTĚNÍ A SOUVISEJÍCÍ VAROVÁNÍ

Odmrštění je náhlá reakce na skřípnutí nebo poškození kotouček, obrušovací kotouč, kartáč nebo libovolné jiné příslušenství. Skřípnutí nebo poškození způsobí rychlé zastavení rotujícího příslušenství, jež dále způsobí prudký pohyb nedostatečně držené nástroje opačným směrem. Pokud například dojde ke skřípnutí nebo uvíznutí brusného kotouče v obrobku, hrana kotouče vstupující do místa uvíznutí se může zabodnout do povrchu materiálu a způsobit tak vyskočení nebo odkopnutí kotoučku. Kotouček může skočit směrem k pracovníkovi nebo od něj v závislosti na směru otáčení kotoučku v bodu skřípnutí. Brusné kotoučky mohou v takovýchto situacích prasknout. Odmrštění je důsledkem nesprávného použití nástroje a/ nebo nesprávného pracovního postupu či podmínek. Lze se mu vyhnout obezřetným postupem uvedeným níže:

- Neustále pevně přidržíte nástroj a udržujte své tělo a ruce v takové poloze, jež vám umožní odolávat mechanickým rázům nástroje. Pracovník by měl být při obezřetném postupu schopen odolávat rázům nástroje.
- Postupujte obezřetně při práci v rozích, na ostrých hranách atd. Vyhněte se narážení a nadměrnému tlacení nástrojem do obrobku. Rohy, ostré hrany a narážení do obrobku zvyšují pravděpodobnost poškození rotačního příslušenství a mohou způsobit ztrátu kontroly nad nástrojem a odskočení nástroje.
- Nepřipojujte ozubený řezný kotouč. Takového kotouče způsobují časté odskakování a ztrátu kontroly nad nástrojem.
- Vždy zavádějte příslušenství do materiálu ve směru, v němž břit materiál opouští (směr odletujících úlomků). Zavádění nástroje v nesprávném směru způsobí odskočení břitu do obrobku a tažení nástroje ve směru tohoto zavádění.
- Při používání rotačních pilníků, děličících kotoučků, vysokorychlostních fréz a fréz z karbidu wolframu mějte obrobek vždy spolehlivě upevněny. Tyto kotoučky se při mírném vychýlení v řezu zachytí a mohou vyvolat zpětný ráz. Zachytí-li se děličící kotouček, obvykle se rozpadne. Při zaseknutí rotačního pilníku, vysokorychlostní frézy nebo frézy z karbidu wolframu může dojít k vyskočení z výřezu a ke ztrátě kontroly nad nástrojem.



- Pro brusné kužely a válečky se závitem používejte pouze nepoškozená vřetena s neporušenou opěrnou přírubou o správné velikosti a délce. Správné vřeteno zmiňuje nebezpečí zlomení.
- Vyvarujte se zkrřížení děličního kotoučku a nadměrného přitlaku. Nepokoušejte se o vytvoření příliš hlubokého zářezu. Přetěžování kotoučku zvyšuje zátěž a náchylnost k ohnutí či zaseknutí kotoučku v řezu, jakož i možnost odhození nebo destrukci kotoučku.
- Nedávejte svou ruku do osy otáčení rotujícího kotoučku ani za kotouček. Pokud se kotouček v místě obrábění pohybuje od vaší ruky, může při odhození dojít ke srážce rotujícího kotoučku a nástroje s vámi.
- Použijte opěrné desky nebo podle možnosti větší obrobek a minimalizujte tak nebezpečí skřípnutí a odhození kotoučku. Větší obrobky projevují tendenci pohybu dolů vlivem své vlastní hmotnosti. Opěry musejí být umístěny pod obrobek do blízkosti osy řezu a v blízkosti okrajů obrobku na obou stranách kotoučku.
- Při vytváření výřezu ve stávajících stěnách nebo jiných slepých oblastech obrobku postupujte se zvýšenou obezřetností. Pronikající kotouček může nařznout plynové nebo vodovodní potrubí, elektrické vedení nebo jiné předměty, jež mohou způsobit zpětný ráz.

INSTALACE PŘÍSLUŠENSTVÍ

- ⚠ Příslušenství musí být určeno přinejmenším pro maximální otáčky vyznačené na nástroji. Příslušenství rotující rychleji než je jeho jmenovitá rychlost, se může rozpadnout a rozletět.
- ⚠ Příslušenství musí mít výkon odpovídající údajům vyznačeným na nástroji. Příslušenství nesprávné velikosti nelze přiměřeně ovládat.
- ⚠ Nepoužívejte příslušenství se vřetenem delším než 50 mm (2,0»). Zajistěte, aby po zasunutí příslušenství do upínače nevyčnívalo vřeteno délkou přesahující 25 mm (1,0»).
- ⚠ Nebezpečí odletnutí. Používejte pouze nástavce s vřeteny, které odpovídají instalovanému upínači. Nástavce s menším vřetenem nelze řádně upevnit a mohou se při práci uvolnit.

POZOR: Zásadně neutahujte upínač, aniž by v něm byl instalován nástavec. Při dotažení prázdného upínače (i ručně) může dojít k poškození upínače.

Tento nástroj se dodává s upínačem 6 mm (I).

1. Přidržte vřeteno (E) pomocí malého klíče (G), který je součástí dodávky.
2. Povolte matici upínače (F) otočením proti směru hodinových ručec.
3. Vložte vřeteno příslušenství do upínače (I).
4. Pevně utáhněte upínač pomocí většího klíče (H), který je součástí dodávky.

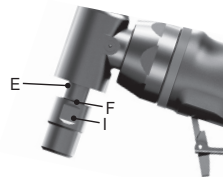

Při vyjímání příslušenství postupujte v opačném pořadí.

Při spouštění nástroje (s novým nebo vyměněným kotoučkem) mějte nástroj v dobře chráněném prostoru. Má-li kotouček nerozpoznanou prasklinu nebo jinou závadu, měl by se rozletět do jedné minuty. Při spouštění nástroje nesmí být žádná osoba v rovině otáčení kotoučku. To platí i pro samotného pracovníka.

SPECIFIKACE

Model	Velikost upínače	Hladina hluku						Úroveň vibrací m/s ²	
		Tlak dB(A)		Výkon dB(A)		Tlak dB(C)			
	mm		k*		k*		k*		k**
V.DG300F	6	84,8	3	95,8	3	99,5	3	2,42	0,74
V.DGE300F	6	83,3	3	94,3	3	98,3	3	2,86	0,78
V.DGA305F	6	85,9	3	96,9	3	101	3	4,54	0,94
V.DGA310F	6	84,8	3	95,8	3	99,1	3	5,22	1,07

Model	Rychlost naprázdno	Spotřeba vzduchu	Provozní tlak	Hmotnost	Rozměry
	ot/min	l/min	bar	kg	mm
V.DG300F	30 000	76	6,2	0,4	161
V.DGE300F	28 000	76	6,2	0,7	261
V.DGA305F	23 000	76	6,2	0,6	165
V.DGA310F	24 000	76	6,2	0,6	191

* k = nejistota měření v dB

** k = nejistota měření v m/s²

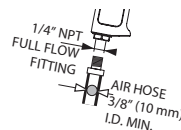

OPATŘENÍ PŘI OBRUŠOVÁNÍ NÁTĚRU

1. Obrušování nátěrů s podílem olova NEDOPORUČUJEME kvůli obtížnosti bezpečného zacházení s kontaminovaným prachem. Nejvíce jsou otravou olovem ohroženy děti a těhotné ženy.
2. Protože bez chemického rozboru je obtížné stanovit, zda nátěr obsahuje olovo, doporučujeme pro obrušování libovolného nátěru použít tato opatření:

OSOBNÍ BEZPEČNOST

1. Na pracoviště, kde se provádí obrušování nátěru, nesmí vstoupit děti ani těhotné ženy, a to až do dokončení úklidu.
2. Veškeré osoby vstupující na pracoviště musejí použít protiprachovou masku nebo dýchací přístroj. Filtr musí být vyměňován každý den a vždy, když dotyčná osoba pociťuje potíže s dechem.
POZNÁMKA: Smějí být používány pouze protiprachové masky vhodné pro práci s prachy a výpary uvolňujícími se při obrušování nátěrů s podílem olova. Běžné natěračské masky tuto ochranu neposkytují. Masky s řádným certifikátem NIOSH jsou běžně k dostání.
3. Na pracovišti se nesmí JÍST, PÍT ani KOUŘIT. Jedině tak zabráníte polknutí částic nátěru. Pracovníci se musejí umýt PŘED jídlem, pitím a kouřením. Jídlo, pití ani kuřácké potřeby nesmějí být ponechány na pracovišti, kde by na ně mohli sedat prach.

OCHRANA ŽIVOTNÍHO PROSTŘEDÍ

1. Nátěr musí být odstraňován takovým způsobem, který zajistí minimalizaci uvolněného prachu.
2. Místa, na kterých se provádí obrušování nátěru, musejí být izolována plastovými fóliemi o tloušťce 0,1 mm
3. Obrušování musí být prováděno takovým způsobem, aby byla zajištěna minimalizace úniku prachu z pracoviště.

ÚKLID A LIKVIDACE

1. Veškeré povrchy na pracovišti musejí být důkladně každý očistěny vhodným vysavačem po dobu trvání projektu odstranění nátěru. Filtrační sáčky ve vysavači musejí být často vyměňovány.
2. Jednorázové ochranné oděvy musejí být shromáždovány a likvidovány společně s prachem, úlomky nátěru a ostatními zbytky. Musejí být umístěny do izolované odpadkové nádoby a řádně zlikvidovány. Během úklidu musejí být děti a ženy mimo bezprostřední okolí pracoviště.

ZÁRUKA

Pro poháněné nástroje Facom je poskytována záruka po dobu 24 měsíců od data zakoupení pro jakoukoli závadu nebo výrobní chybu. Pro příslušenství a spotřební součásti, nabíjecí moduly a baterie Facom je poskytována záruka vyžadovaná zákonem.

Tato záruka se nevztahuje na tyto případy: běžné opotřebenění, nedodržení pokynů k použití a bezpečnostních pokynů, nekonvenční použití nebo nesprávné nástroje, přetěžování nástroje, nedostatečná údržba nebo servis, průnik cizích těles, rozebrané nebo upravené nástroje nebo nástroje se stopami mechanického poškození (promáčknutí, praskliny, rozbitý kryt atd.), použití příslušenství nízké kvality nebo nekompatibilního příslušenství.

Při uplatnění záruky předejte: nástroj s výrobním číslem a čitelnou a nepřešpanou původní fakturu, jež určuje produkt a datum prodeje. Podrobné podmínky uplatnění záruky: obraťte se na svého prodejce.

PROHLÁŠENÍ O SHODĚ

MY, FACOM S.A.S., 6/8 RUE GUSTAVE EIFFEL - BP 99 - 91 423 MORANGIS CEDEX FRANCE, PROHLAŠUJEME NA SVOU ODPOVĚDNOST, ŽE VÝROBEK **V.DG300F/V.DGE300F/V.DGA305F/V.DGA310F - Brusky na formy 6 mm 0,3 HP ZNAČKY FACOM**

- ODPOVÍDÁ USTANOVENÍM **STROJNÍ SMĚRNICE 2006/42/ES**

- A JE V SOULADU S USTANOVENÍMI HARMONIZOVANÉ EVROPSKÉ NORMY **EN ISO 11148-6: 2012**

EN ISO 12100:2010

EN ISO 15744:2008

EN ISO 28927-2:2009



E.MIN

20.07.2015
ŘEDITEL ODD. KVALITY

HU**FIGYELEM!**

Ez a precíziós eszköz szakemberek számára, zárt területeken történő csiszolási és sorjázási műveletekhez készült.



Ne használjon sérült, repedezett vagy károsodott pneumatikus vezetékeket.



A pneumatikus szerszámok használata közben rezgés keletkezhet. A szerszám rezgése, az ismétlődő mozdulatok és a kényelmetlen testhelyzetek fájdalmat okozhatnak a kézben és a karban. Kényelmetlen érzés, viszketés, fájdalmak esetén hagyja abba a szerszám használatát.



Mielőtt újra használatba venné a szerszámot, forduljon orvoshoz.



Ne mozgassa a szerszámot a pneumatikus vezetéknel fogva.

Ügyeljen a kiegyensúlyozott és biztos testhelyzetre. A szerszám használata közben ne hajoljon túlságosan előre.

Ne használja az eszközt drogok, alkohol vagy gyógyszer hatása alatt, illetve ha kimerültséget érez.



Használjon védőfelszereléseket, például védőszemüveget, védőkesztyűt, biztonsági bakancsot valamint fülvédő felszerelést.

A szerszám használata közben őrizze meg éberségét, józan ítélőképességét és odafigyelését.



A tartozékok felrakása, leszerelése és beállítása, illetve minden karbantartási művelet megkezdése előtt minden esetben zárja el a sűrített levegő ellátást, és csatlakoztassa le a pneumatikus levegővezetéket a szerszámról.

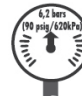

A szerszám maximális üzemi nyomása 90 psig (6,2 bar / 620 kPa).

EZ A TÁJÉKOZTATÓ FONTOS BIZTONSÁGI INFORMÁCIÓKAT TARTALMAZ. HASZNÁLAT ELŐTT OLVASSA EL AZ ALÁBBI ÚTMUTATÓT. ŐRIZZE MEG KÉSŐBBI FELHASZNÁLÁS CÉLJÁBÓL. ŐRIZZE MEG GONDOSAN A BENNE LÉVŐ INFORMÁCIÓKAT. NE SEMMISÍTSE MEG! A MUNKÁLTATÓ KÖTELES KÖZÖLNI AZ ÚTMUTATÓBAN TALÁLHATÓ INFORMÁCIÓKAT A SZERSZÁMOT HASZNÁLÓ MUNKAVÁLLALÓKKAL. AZ ALÁBBI UTASÍTÁSOK BE NEM TARTÁSA SÉRÜLÉSEKHEZ VEZETHET.

ÁLTALÁNOS BIZTONSÁGI UTASÍTÁSOK

Viseljen személyes védőfelszerelést. Használatától függően viseljen arcvédő pajzsot vagy védőszemüveget. Ha szükséges, viseljen porvédő maszkot, hallásvédőt, kesztyűt és kötényt, amely képes felfogni a kisebb szilánkokat vagy munkadarab-töredékeket. A szemvédőnek meg kell tudni állítania a különböző műveletek során keletkező szálló törmelékét. A porvédő maszknak vagy légzőkészüléknek ki kell tudni szűrnie a használat során keletkező részecskéket. A nagy intenzitású zajnak történő hosszú idejű kitettség halláscsökkenést okozhat. A mindennapok során használt szemüvegek NEM biztonsági szemüvegek. Használjon arc- vagy porvédő maszkot akkor is, ha a vágási művelet porképződéssel jár.

- Tartsa tisztán és világítsa meg jól a munkaterületet. A rendetlen vagy sötét területek vonzzák a baleseteket.
 - Ne használjon elektromos szerszámot robbanásveszélyes környezetben, például gyúlékony folyadékok, gázok vagy por jelenlétében. Az elektromos szerszámok szikrákat hoznak létre, amik begyűjthetik a port vagy a gőzöket.
 - Elektromos szerszámok használatakor tartsa távol a gyermekeket és a nézelődőket. A figyelem elterelése az irányítás elvesztésével járhat.
 - Elektromos szerszámok használata során járjon el figyelemmel, ügyeljen arra, amit csinál és hagyatkozzon a józan észre. Ne használjon elektromos szerszámot ha fáradt, illetve kábítószert, alkohol vagy gyógyszerek hatása alatt áll. Az elektromos szerszámok használata során a legkisebb figyelmetlenség is súlyos személyi sérülésekkel járhat.
 - Akadályozza meg a szerszám véletlen elindítását. A levegőellátáshoz és/vagy az akkumulátorhoz történő csatlakozás, illetve a szerszám felvétele és hordozása előtt győződjön meg róla, hogy a kapcsoló «ki» állásban van. A szerszám kapcsolón lévő ujjal történő hordozása illetve az elektromos szerszámok bekapcsolt kapcsolóval történő áram alá helyezése vonzzák a baleseteket.
 - Ha a szerszámot porszívó és -gyűjtő helyhez történő csatlakoztatásra tervezték, ellenőrizze, hogy ezek csatlakoztatva vannak-e és megfelelően vannak-e használva. A porgyűjtő használata csökkentheti a porral kapcsolatos kockázatokat.
 - Tartsa távol kezét, laza ruházatát és hosszú haját az eszköz forgó végétől.
 - Vegye figyelembe és ügyeljen az elektromos eszközök mozgásának indítás során és üzem közben történő hirtelen változásaira.
 - Ne használja az eszközt hosszú időn keresztül. A szerszámmal végzett műveletek során keletkező rezgés káros lehet kezére és karjára. Ne használja az eszközt kellemetlen vagy bizsergő érzés illetve fájdalom esetén. További használat előtt kérje orvosa tanácsát.
- Csak a FACOM által javasolt minősített tartozékokat használjon. Használat előtt ellenőrizze a tartozékokat. Ne használjon törött vagy sérült tartozékokat. Az, hogy a tartozék a géphez csatlakoztatható, nem jelenti azt, hogy biztonságosan is használható.

- Ne használja az eszközt gyúlékony folyadékok, gázok vagy por jelenlétében illetve robbanásveszélyes környezetben.
- Az eszköz nincs szigetelve, ezért az áram alatt lévő vezeték megérintésekor a fém alkatrészek vezetik az áramot.
- Mindig kapcsolja ki a légellátást és válassza le a légellátó tömlőt, mielőtt tartozékokat szerelne fel, távolítsa el vagy állítsa be, illetve karbantartást végezze az eszközön.
- A biztonság, a tökéletes teljesítmény és az alkatrészek maximális tartósságának biztosítása érdekében az eszközt legfeljebb 90 psig (6.2 bar / 620 kPa) bemeneten mért légnyomással és 3/8" (10 mm) belső átmérőjű légtömlővel használja.
- Ne használjon sérült, kopott vagy rongálódott tömlőket és illesztéseket.
- Ne kenje az eszközt gyúlékony vagy illó folyadékkal, pl. kerozinnal, illetve dízel. vagy repülő-üzemanyaggal.
- A címkéket ne távolítsa el. A sérült címkéket cserélje ki.
- Ne használja az eszközt, ha azt az indítóval nem lehet be- vagy kikapcsolni.
- A használaton kívüli elektromos szerszámokat tartsa távol a gyermekektől, és ne engedje, hogy a szerszámot olyan személyek használják, akik nem jártasak annak használatában, illetve nem ismerik ezt a használati útmutatót. Az elektromos szerszámok képzetlen személyek általi használata veszélyt jelent.
- Az elektromos szerszámok karbantartása. Ellenőrizze a mozgó alkatrészek helytelen elhelyezkedését vagy szorulását, az alkatrészek esetleges törését, illetve minden olyan körülményt, amely hatással lehet a szerszám használatára. Ha szerszám sérült, használat előtti javíttassa meg. Számos balesetet a nem megfelelően karbantartott elektromos szerszámok.
- Tartsa a vágóeszközöket éles és tiszta állapotban. A megfelelően karbantartott, éles vágófelületű eszközök kevésbé szorulnak meg és könnyebben kezelhetők.
- Az elektromos szerszámot, annak tartozékait, a szerszámfejeket stb. az utasításoknak megfelelően, a munkakörülmények és az elvégzendő munka figyelembe vételével használja. Az elektromos szerszám rendeltetészerűtől eltérő használata veszélyes helyzeteket eredményezhet.
- Az elektromos szerszám szervizelését csak szakképzett személy végezheti az eredetivel azonos cserealkatrészek használatával. Ezzel biztosítható a továbbiakban is az elektromos szerszám biztonsága.

SÜLLYESZTÉKCSISZOLÓVAL KAPCSOLATOS FIGYELMEZTETÉSEK

- Ne használjon olyan tartozékot, melyek névleges sebessége kisebb a csiszoló orsójának sebessége.
- 2 hüvelyknél (50 mm) nagyobb átmérőjű vezeték vagy csiszolókorong nem használható ezzel a védelem nélküli csiszológéppel, a védelmet biztosító belső munkálatokat.
- Ne használjon kis kónuszokat, dugókat és menetes lyukú dugókat, kivéve ha a munkavégzéshez biztosított a megfelelő védelem és a tartozék átmérője nem haladja meg a 2 hüvelyket (50 mm) illetve legfeljebb 5 hüvelyk (125 mm) hosszú.
- Ne használjon olyan 1. típusú korongot, melynek átmérője meghaladja a 2 hüvelyket (50 mm), vastagsága pedig a 1/2 hüvelyket (13 mm), vagy amelynek sebessége nagyobb mint 1800 négyzetláb/perc (9 négyzetméter/másodperc).
- Ne használjon sérült tartozékokat. Használat előtt ellenőrizze a tartozékokat, például a csiszolókorongon lévő törmeléklet vagy sérüléseket, a homokszóró tartály sérüléseit, repedéseit és elhasználódását, illetve a drótkéfék laza vagy sérült dróttjait. Ha z elektromos szerszámot vagy annak tartozékát leejti, vizsgálja meg a sérüléseket és szereljen fel ép tartozékokat. A tartozékok vizsgálatát és felszerelését követően helyezkedjen biztonságos távolságra a forgó tartozék síkjától az ott lévőekkel együtt és működtesse az elektromos szerszámot maximális terheletlen sebességgel egy percen keresztül. Ezalatt az idő alatt a sérült tartozékok általában eltörnek.
- Olyan nyélméretű tartozékokat használjon, amely megegyezik a befogó méretével.
- A patronból jelentős mértékben kinyúló tartozékok hatással vannak a névleges sebességre és veszélyesek lehetnek, ezért meg kell győződni arról, hogy a tartozék teljes mértékben be van-e helyezve a befogó szorítófóráiba. A túlnyúlás nem haladhatja meg a nyél befogóban lévő méretét.
- Ne használjon fűrófejeket, vágókorongot, fűrészt, vagy bármely olyan tartozékot, amely nem a süllyesztékcsiszolóhoz történő használatra lett tervezve.
- Vizsgálja meg a befogók, a menetek és a csap sérülését és elhasználódását a tartozék behelyezése előtt, és ügyeljen a menetes befogók megfelelő elhelyezkedésére.
- Indításkor mindig szorosan tartsa a gépet a kezében. A motor válasznomatéka a teljes sebességre történő gyorsulásuk az eszköz csavarodásával járhat.
- Igény szerint használjon szorító a munkadarab rögzítésére. Soha ne tartsa a munkadarabot az egyik, az eszközt pedig a másik kezében a használat során. A kis munkadarabokat a szorítóba helyezve lehetősége van két kézzel kezelni az eszközt. A kör alakú anyagok, mint például a tiplirudak, csövek vagy vezetékek a vágás során hajlamosak az elgurulásra, melynek következtében a darab megszorulhat vagy ön felé pattanhat.
- Helyezze a légtömlőt a forgó tartozéktól távol. Az irányítás elvesztésekor a légtömlő eltörhet vagy összegubancolódhat, karja pedig a forgó tartozékba nyomódhat.
- Ne használjon az eszközzel 11. típusú (öblösített kupakú) korongot. A nem megfelelő tartozékok használata sérülésekhez vezethet.
- Az elektromos szerszám bekapcsolása előtt távolítsa el az állítókulcsot vagy a csavarkulcsot. Az elektromos szerszám forgó részéhez csatlakoztatva hagyott csavarkulcs személyi sérülést okozhat.
- A tartozék csiszolóhoz történő csatlakoztatását követően védett környezetben, 60 másodpercen keresztül, folyamatosan növekvő sebességgel történő működtetéssel ellenőrizze a tartozék biztonságát.
- Ne erőltesse az elektromos szerszámot. Mindig az felhasználási célnak megfelelő elektromos szerszámot használja. A megfelelő elektromos szerszám adott célra történő használatával a munkavégzés könnyebb és biztonságosabb.
- Tartsa a bámeszközöket megfelelő távolságra a munkaterülettől. A munkaterületre lépő személyeknek személyi

védőfelszerelést kell viselniük. A munkadarab vagy a törött tartozék darabjai a közvetlen használati területükön túra is elrepülhetnek és sérülést okozhatnak.

- Soha ne tegye le az elektromos szerszámot mindaddig, amíg a tartozék teljesen le nem állt. Ha a forgó tartozék a felülethez ragad, az az elektromos szerszám feletti irányítás elvesztésével járhat.
- A fejek cseréjekor vagy a beállítások követően győződjön meg róla, hogy a befogócsapok, a tokmány vagy az egyéb állítóeszközök biztonságosan rögzítve vannak-e. A laza állítóeszközök váratlanul elmozdulhatnak, ami az irányítás elvesztésével jár, a laza forgó összetevők pedig messze repülhetnek.
- Oldalt történő hordozáskor ne üzemeltesse az elektromos szerszámot. A forgó tartozékkal történő véletlenszerű érintkezés behúhatja a ruházatát és a tartozékot a testére húzhatja.
- Ne végezzen csiszolást a vágókorong oldalával. A csiszoló-vágókorongok periférikus csiszolásra valók, a korongokra ható oldalról azok összetörésével várhat.
- Ha a korong becsipődik vagy elakad, illetve ha bármilyen okból meg kívánja szakítani a vágást, kapcsolja ki az elektromos szerszámot és tartsa mozdulatlanul, amíg a korong teljesen le nem áll. Soha ne próbálja meg eltávolítani a vágókorongot, ha az mozgásban van, különben visszarúgás történhet. Vizsgálja ki a szorulás okát és tegye meg a megfelelő javító műveleteket annak kiküszöbölése érdekében.
- Ne indítsa újra a vágási műveletet a munkadarabban. Engedje, hogy a korong elérje a teljes sebességét majd óvatosan kezdje újra a vágást. Ha az elektromos szerszámot a munkadarabon belül indítja újra, akkor a korong megszorulhat, elmozdulhat vagy visszarúghat.
- Egyes, elektromos csiszolás, fűrészelés, csiszolás, fűrés és egyéb, gyártási munkálatok során létrejövő porok vegyi anyagokat tartalmazhatnak, amely Kalifornia államban rákot, születési rendellenességet, vagy egyéb genetikai károsodást okozóknak minősítettek. Ilyen anyag többek között:
 - az ólom alapú festékekben lévő ólom,
 - A téglában, cementben és egyéb, kőművesek által használt termékekben lévő kristályos szilícium-dioxid és a vegyileg kezelt fűrészárukban lévő arzén és króm.Az ezeknek történő kitettség az ilyen anyagokkal végzett munka gyakoriságától függ. Az ilyen anyagoknak történő kitettség csökkentése érdekében: mindig jól szellőző helyen dolgozzon, és használjon jóváhagyott biztonsági eszközöket, például kifejezetten a kisméretű részecskék kiszűrésére szolgáló porvédő maszkokat.
- Ne használja az eszközt, ha azt az indítóval nem lehet be- vagy kikapcsolni.
- Az elektromos csiszolás, fűrészelés, csiszolás, fűrés és egyéb, gyártási munkálatok során kerülje a porral történő, hosszú ideig tartó érintkezést. Viseljen védőruházatot és mossa le a kitett területeket szappannal és vízzel. Ha a por a szájba, szembe vagy a bőr felszínére kerül, akkor az ártalmas vegyi anyagok szervezetbe jutásával járhat.
- Az eszköz használatakor keletkező/szétszóródó por komoly és végleges légzési vagy egyéb sérüléseket okozhat.

ELSŐ LÉPÉSEK

- Az eszközt mindig a kézi / kézzel használható eszközökre vonatkozó (helyi, állami, szövetségi és országos) előírásoknak megfelelően használja, ellenőrizze és tartsa karban.
- Ügyeljen arra, hogy a tömlők és illesztések megfelelő méretűek legyenek és szorosan illeszkedjenek.
- Mindig tiszta és száraz, legfeljebb 90 psig maximális nyomású levegőt használjon. A por, a maró gőzök és/vagy a túlzott nedvesség károsíthatják a levegős eszközök motorját.
- Javasolt a tömlőkorbács használata. A közvetlen a levegőbemenetre csatlakoztatott kapcsolókészülék növeli az eszköz méretét és csökkenti annak kezelhetőségét.
- A maximális teljesítmény érdekében a falon lévő kapcsolókészüléknek egy mérettel nagyobbak kell lennie az eszközön használnál. Az eszközhöz legközelebb lévő kapcsolókészülék nem lehet kisebb a megfelelő légtömlő méreténél.

VISSZARÚGÁS ÉS A KAPCSOLÓDÓ FIGYELMEZTETÉSEK

A visszarúgás a becsipődött vagy elakadt forgó korong, homokoló, kefe vagy egyéb tartozék hirtelen reakciója. A becsipődés vagy elakadás a forgó tartozék gyors leválását okozza, amely ezzel egyidejűleg azzal jár, hogy az ellenőrizetlen elektromos szerszám a forgással ellentétes irányba mozdul el. Ha például egy csiszolókorong becsipődik vagy elakad a munkadarabban, akkor a korong becsipődés helyén lévő éle az anyag felületébe mélyedhet, ami a korong kiemelkedésével vagy kiugrásával jár. A korong becsipődési pontnál fennálló mozgás irányától függően a kezelőtől elfelé vagy a kezelő felé ugorhat. A csiszolókorong ilyen esetben el is törhet. A visszarúgás az eszköz helytelen használatára és/vagy a hibás üzemeltetésre vagy feltételekre vezethető vissza, és az alábbi megfelelő óvintézkedésekkel kerülhető el:

- Tartsa szorosan az elektromos szerszámot és helyezkedjen úgy testével és karjával, hogy ellen tudjon állni a visszarúgás erejének. Megfelelő óvintézkedések megtételével a kezelő uralhatja a visszarúgás erejét.
- Sarkokban, éles peremeken stb. végzett munka esetén fokozott óvatossággal járjon el. Kerülje a tartozék megpattanását és elakadását. A sarkok és éles peremek hajlamosak megakasztani a forgó tartozékot, ami az irányítás elvesztésével vagy visszarúgással járhat.
- Ne csatlakoztasson fogazott fűrészlapot. Ezek gyakran visszarúgást vagy az irányítás elvesztését okozzák.
- A fejet mindig abba az irányba vezesse be az anyagba, amerre a vágóél kilép onnan (ami egyezik a forgács repülésének irányával). Az eszközt rossz irányba bevezetve a fej vágóéle kiemelkedik a munkadarabból és az eszközt a bevezetés irányába nyomja.
- Forgó reszelő, vágókorong, nagy sebességű vágó vagy wolfram-karbid vágó használat esetén gondoskodjon a munkadarab biztonságos leszorításáról. Ezek a korongok enyhén a résbe szorulva megakadhatnak, és visszarúghatnak. A vágókorong megszoruláskor általában eltörik. A forgó reszelők, nagy sebességű vágók vagy wolfram-karbid vágók

megszorulások esetén kiugorhatnak a horonyból, ami a gép feletti ellenőrzés elvesztésével jár.

- Menetes csiszolóköpök és -dugók esetén csak ép korongtengelyt használjon megfelelő méretű és hosszúságú vállperemmel. A megfelelő tengely csökkenti a törés lehetőségét.
- Ne „szorítsa” meg a vágókorongot és ne nyomja azt erőteljesen. Ne kísérletezzen túlzott vágási mélység használatával. A korong túlzott nyomása növeli a terhelést illetve a korong csavarodásának vagy elakadásának, és a visszarúgásnak vagy a korongtörésnek a kockázatát.
- Ne helyezze kezét a forgó koronggal egy vonalba vagy amögé. Ha a korong a használat pillanatában elfelé mozog a kezétől, egy lehetséges visszarúgáskor a forgó korong és az elektromos szerszám közvetlenül Ön felé mozdulhat el.
- Túlméretes munkadarabok esetén a támasztópanel csökkenti a korong becsipődésének és a visszarúgásnak a kockázatát. A nagyméretű munkadarabok súlyuknál fogva hajlamosak megereszkedni. A vágási vonal mentén és a munkadarab széleihez közel támasztékot kell elhelyezni a korong minden oldalán.
- „Zsebek” falba vagy egyéb hol térbe történő vágása során fokozott óvatossággal járjon el. A kiálló korong elvághatja a gáz- vagy vízvezetéseket és az elektromos kábeleket, vagy olyan tárgyakat, melyek visszarúgást okozhatnak.

TARTOZÉKOK FELSZERELÉSE



A tartozékok névleges sebességének legalább az eszközön jelzett maximális sebességgel egyezőnek kell lennie. A névlegesnél nagyobb sebességgel használt tartozékok eltörhetnek és szétrepülhetnek.



A tartozékok kapacitásának az eszközön jelzett kapacitáson belül kell lennie. A nem megfelelően méretezett tartozékok nem irányíthatók megfelelően.



Legfeljebb 2» (50 mm) hosszúságú tengellyel rendelkező tartozékokat használjon. A tartozék befogóba történő behelyezést követően ügyeljen arra, hogy a tengely kilógó része legfeljebb 1,0» (25 mm) legyen.



Kilövődés veszélye. Csak a felszerelt befogóhoz illeszkedő tengellyel szerelt tartozékokat használjon. A kisebb tengellyel rendelkező fejek nem biztonságosak és a használat során lezúdulhatnak.

FIGYELEM: Soha ne szorítsa meg a befogót anélkül, hogy fűrófejet helyezze bele. Az üres befogó kézzel történő megszorítása is károsíthatja a befogót.

Az eszköz 6 mm-es szorítóval (I) kerül szállításra.

1. Tartsa meg az orsót (E) a mellékelt kisebb feszítő (G) használatával.
2. Balra történő forgatással lazítsa meg a befogó csapiját (F).
3. Helyezze a tartozék tengelyét a befogóba (I).
4. Szorosan húzza meg a befogót a mellékelt nagyobb feszítő (H) használatával.

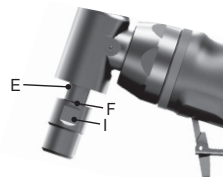

A tartozék eltávolításához hajtsa végre a fenti lépéseket fordított sorrendben.

Az eszköz (új vagy kicserélt koronggal történő) indításakor tartsa az eszközt jól védett területen. Ha a keréken nem észlelt törés vagy repedés található, akkor a kerék egy percen belül szétrobban. Soha ne indítsa el az eszközt, ha a koronggal egy vonalban személyek találhatóak. Ez a kezelőre is vonatkozik.

SPECIFIKÁCIÓK

Modell	Befogó Méret	Zajszint						Rezgésszint m/s ²	
		Nyomás dB(A)		Teljesítmény dB(A)		Nyomás dB(C)			
	mm		k*		k*		k*		k**
V.DG300F	6	84,8	3	95,8	3	99,5	3	2,42	0,74
V.DGE300F	6	83,3	3	94,3	3	98,3	3	2,86	0,78
V.DGA305F	6	85,9	3	96,9	3	101	3	4,54	0,94
V.DGA310F	6	84,8	3	95,8	3	99,1	3	5,22	1,07

Modell	Üres forgási sebesség	Levegőfogyasztás	Használati nyomás	Súly	Méreték
	ford./perc	l/perc	bar	kg	mm
V.DG300F	30 000	76	6,2	0,4	161
V.DGE300F	28 000	76	6,2	0,7	261
V.DGA305F	23 000	76	6,2	0,6	165
V.DGA310F	24 000	76	6,2	0,6	191

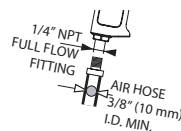

* k = mérési bizonytalanság – dB

** k = mérési bizonytalanság – m/s²

ÓVINTÉZKEDÉSEK FESTÉK HOMOKSZÓRÁSA ESETÉN

1. Az ólom alapú festékek homokszórása NEM JAVASOLT a szennyezett por kezelésének bonyolultsága miatt. Az ólommérgezés veszélye gyermekek és terhes nők számára a legnagyobb.
2. Mivel vegyelemzés nélkül nehezen határozható meg, hogy egy festék tartalmaz-e ólmot vagy sem, ezért a festékek homokszórásához az alábbi óvintézkedések betartását javasoljuk:

SZEMÉLYES BIZTONSÁG:

1. Gyermekek és terhes nők a tisztítás befejezéséig nem léphetnek a homokszórás munkaterületére.
2. A munkaterületre lépő személyek számára a porvédő maszk vagy légzőkészülék viselete kötelező. A szűrőt naponta, vagy akkor kell cserélni, ha a használónak légzési nehézségei vannak.
MEGJEGYZÉS: Csak ólomtartalmú festékekhez és gőzökhöz használható porvédő maszkot viseljen. A hagyományos festőmaszkok nem nyújtanak ilyen védelmet. A megfelelő, NIOSH által jóváhagyott maszkokat keresse szerszámkereskedőjénél.
3. A szennyezett festékrészecskék szervezetbe jutásának elkerülése érdekében a munkaterületen TILOS AZ ÉTEL ÉS ITAL FOGYASZTÁSA ILLETVE A DOHÁNYZÁS. Evés, ivás vagy dohányzás előtt a munkásoknak fel kell mosniuk és meg kell tisztítaniuk a területet. Étél, ital vagy dohánytermék nem maradhat a munkaterületen, mivel ott por rakódhat rájuk.

KÖRNYEZETBIZTONSÁG

1. A festéket úgy kell eltávolítani, hogy a lehető legkevesebb por keletkezzen.
2. A területet, ahol a festék eltávolítása történik, 0,1 mm vastag műanyag lepedővel le kell zárni.
3. A homokszórást úgy kell végrehajtani, hogy minél kevesebb festékpórk kerüljön a munkaterületen kívülre.

TISZTÍTÁS ÉS ÁRTALMATLANÍTÁS

1. A homokszórás során a munkaterület összes felületét naponta vákuummal le kell szívni és alaposan meg kell tisztítani. Az elszívó szűrőtasakjait rendszeresen cserélni kell.
2. Az eldobható műanyag ruházatot a porhulladékkal és az eltávolítással keletkező maradékokkal együtt kell összegyűjteni és ártalmatlanítani. Ezeket lezárt hulladéktartályokba kell helyezni és a hagyományos szemétszállítási eljárás keretében kell ártalmatlanítani. A tisztítás során gyermekek és terhes nők nem tartózkodhatnak a munkaterület közvetlen közelében.

GARANCIA

A Facom elektromos szerszámokra meghibásodás vagy gyártási hibák tekintetében a vásárlástól számított 24 hónapos garancia érvényes. A Facom tartozékokra és kopóalkatrészekre, valamint a töltőre és akkumulátorokra a törvényileg előírt garancia vonatkozik.

A garancia nem vonatkozik az alábbi esetekre: normál elhasználódás, a használati utasítások és biztonsági irányelvek figyelmen kívül hagyása, az eszköz hagyományostól eltérő vagy durva használata, az eszköz túlterhelése, a karbantartás vagy szerviz hiánya, idegen testek behatolása, szétszerelt, módosított vagy ütődés nyomait (horpadás, repedés, törött fedelelek...) viselő eszközök, illetve gyenge minőségű vagy nem kompatibilis tartozékok használata.

A garancia érvényesítéséhez adja meg az eszköz sorozatszámát és mellékelje az eredeti, olvasható és jelöletlen számlát, amely igazolja a termék vásárlásának dátumát. A garancia érvényesítésének részleteivel kapcsolatban forduljon a nagykereskedőhöz.

MEGFELELŐSÉGI NYILATKOZAT

MI, A FACOM S.A.S., 6/8 RUE GUSTAVE EIFFEL - BP 99 - 91 423 MORANGIS CEDEX FRANCE, SAJÁT FELELŐSÉGÜNKRE KIJELENTJÜK, HOGY A KÖVETKEZŐ TERMÉK: **FACOM V.DG300F/V.DGE300F/V.DGA305F/V.DGA310F** -

Süüllyesztékcsiszológó, 6 mm, 3HP

- MEGFELEL A 2006/42/EK „GÉPEK” IRÁNYELV RENDELKEZÉSEINEK

- ÉS MEGFELEL AZ EN ISO 11148-6: 2012 HARMONIZÁLT EURÓPAI SZABVÁNY RENDELKEZÉSEINEK

EN ISO 12100:2010

EN ISO 15744:2008

EN ISO 28927-2:2009

E.MIN



20.07.2015
MINŐSÉGIGAZGATÓJA

RO



ATENȚIE



Această sculă de precizie este concepută pentru profesioniști, fiind destinată lucrărilor de polizare și debavurare în spații restrânse.



Nu utilizați furtunuri sau racorduri deteriorate, destrămate sau stricate.



Mașinile pneumatice pot vibra în timpul utilizării. Vibrațiile, mișcările repetitive și pozițiile neconfortabile pot cauza dureri la nivelul mâinilor și brațelor. În caz de disconfort, furnicăături sau dureri, întrerupeți utilizarea mașinii.



Consultați un medic înainte de a utiliza scula din nou.



Nu transportați mașina ținând-o de furtun.

Păstrați o poziție echilibrată și fermă. Nu vă aplecați prea mult în față în timpul utilizării mașinii. Nu utilizați mașina sub influența drogurilor, a băuturilor alcoolice și a medicamentelor, sau dacă sunteți obosit.



Utilizați echipamente de protecție precum ochelari, mănuși și încălțăminte de protecție, precum și dispozitive de protecție auditivă.

În timpul utilizării mașinii, fiți precaut, rațional și atent.



Întrerupeți întotdeauna alimentarea cu aer comprimat și decuplați furtunul de alimentare înainte de a instala, demonta sau regla orice accesoriu pe mașină, sau înainte de a efectua o lucrare de întreținere la mașină.



Utilizați unealta la presiunea maximă de 90 psig (6,2 bari/620 kPa).

SUNT ANEXATE INFORMAȚII IMPORTANTE PRIVIND SIGURANȚA.

CITIȚI ACEST MANUAL ÎNAINTE DE A UTILIZA MAȘINA. PĂSTRAȚI DOCUMENTUL PENTRU REFERINȚE ULTERIOARE. PĂSTRAȚI CU GRIJĂ ACESTE INSTRUCȚIUNI. NU LE DISTRUGEȚI. ANGAJATORUL ARE OBLIGAȚIA DE A COMUNICA INFORMAȚIILE DIN ACEST MANUAL ANGAJAȚILOR CARE UTILIZEAZĂ ACEASTĂ MAȘINĂ. NERESPECTAREA URMĂTOARELOR AVERTISMENTE POATE CAUZA VĂTĂMĂRI CORPORALE.

INSTRUCȚIUNI GENERALE PRIVIND SIGURANȚA

Purtați un echipament individual de protecție. În funcție de aplicație, utilizați mască de protecție sau ochelari de protecție. După caz, purtați mască antipraf, protecție auditivă, mănuși și șorț mecanic ce poate opri fragmentele abrazive sau fragmentele de piese de prelucrat de dimensiuni mici. Dispozitivele de protecție trebuie să poată opri fragmentele proiectate, generate prin diferite operații. Maska antipraf sau masca respiratorie trebuie să aibă capacitatea de a filtra particulele generate prin operația pe care o efectuați. Expunerea prelungită la zgomote de mare intensitate poate cauza pierderea auzului. Ochelarii de vedere obișnuiți NU sunt ochelari de protecție. De asemenea, utilizați o mască de față sau o mască antipraf în cazul în care operația de tăiere generează mult praf.

- Păstrați spațiul de lucru curat și bine iluminat. Zonele aglomerate sau întunecate prezintă un risc ridicat de accidente.
- Nu utilizați scule electrice în atmosfere explozive, cum ar fi în prezența lichidelor inflamabile, a gazelor sau a prafului. Sculele electrice creează scântei care pot aprinde praful sau gazele emanate.
- Țineți copiii și persoanele prezente la distanță în timp ce utilizați o sculă electrică. Distragerile vă pot face să pierdeți controlul.
- Fiți în permanență vigilenți, fiți atenți la ceea ce faceți și apelați la simțul practic atunci când utilizați o sculă electrică. Nu utilizați o sculă electrică dacă sunteți obosiți sau sub influența drogurilor, alcoolului sau medicamentelor. Un moment de neatenție în timpul utilizării sculelor electrice poate duce la vătămări personale grave.
- Preveniți pornirea neintenționată. Asigurați-vă că întrerupătorul se află în poziția Oprit înainte de a conecta scula la o sursă de aer și/sau la un acumulator, de a o ridica sau de a o transporta. Transportarea sculelor electrice ținând degetul pe întrerupător sau punerea sub tensiune a sculelor electrice care au întrerupătorul pornit prezintă un risc ridicat de accidente.
- În cazul în care vă sunt puse la dispoziție dispozitive pentru conectarea instalațiilor de extragere și colectare a prafului, asigurați-vă că acestea sunt conectate și utilizate în mod corespunzător. Utilizarea unui dispozitiv de colectare a prafului poate reduce pericolele asociate prafului.
- Feriți mâinile, hainele largi și părul lung de capătul rotativ al sculei.
- Anticipați și țineți cont de schimbările subite de mișcare în timpul pornirii și utilizării oricărei scule electrice.
- Nu utilizați această sculă pe perioade de timp prelungite. Vibrațiile cauzate de funcționarea sculei pot fi periculoase pentru mâini și brațe. Întrerupeți utilizarea oricărei scule în cazul în care simțiți disconfort, senzație de furnicăături sau durere. Consultați un medic înainte de a utiliza din nou scula.
- Utilizați exclusiv accesoriile standard recomandate de FACOM. Inspectați accesoriile înainte de utilizare. Nu utilizați accesorii fisurate sau deteriorate. Doar pentru că un accesoriu poate fi atașat la o sculă electrică nu înseamnă că acesta asigură o funcționare în condiții de siguranță.



- Nu utilizați această sculă în prezența lichidelor inflamabile, gazelor, prafului sau atmosferelor explozive.
- Această sculă nu este izolată împotriva șocurilor electrice, prin urmare contactul cu un conductor sub tensiune va încălca părțile metalice expuse.
- Întrerupeți întotdeauna alimentarea cu aer și deconectați furtunul de alimentare cu aer înainte de a instala, înlătura sau ajusta orice accesoriu pe această sculă sau înainte de a efectua orice operație de întreținere asupra acestei scule.
- Pentru siguranță, performanță optimă și durabilitatea maximă a pieselor, utilizați această sculă la o presiune de aer maximă de 90 psig (6,2 bari / 620 kPa) la orificiul de admisie, cu un furtun de alimentare cu aer cu diametrul interior de 3/8 inchi (10 mm).
- Nu utilizați furtunuri de aer și accesorii uzate sau deteriorate.
- Nu lubrifiați sculele cu lichide inflamabile sau volatile, cum ar fi kerosenul, motorina sau carburantul pentru motoare cu reacție.
- Nu îndepărtați nicio etichetă. Înlocuiți orice etichetă deteriorată.
- Nu utilizați scula în cazul în care declanșatorul nu pornește sau oprește scula.
- Depozitați sculele electrice neutilizate în locuri în care copiii nu au acces și nu permiteți persoanelor nefamiliarizate cu scula electrică sau cu aceste instrucțiuni să utilizeze scula electrică. Sculele electrice sunt periculoase în mâinile utilizatorilor neinstruiți.
- Întrețineți sculele electrice. Efectuați verificări pentru a detecta excentricitatea sau griparea pieselor mobile, ruperea pieselor și orice altă situație care ar putea afecta funcționarea sculei electrice. În caz de deteriorare, duceți scula electrică la reparat înainte de a o utiliza. Numeroase accidente sunt cauzate de scule electrice întreținute necorespunzător.
- Păstrați piesele de tăiere ascuțite și curate. Piesele de tăiere cu muchii ascuțite întreținute corespunzător prezintă un risc mai mic de a se gripa și sunt mai ușor de controlat.
- Utilizați scula electrică, accesoriile, frezele acesteia etc. în conformitate cu aceste instrucțiuni, luând în considerare condițiile de lucru și lucrarea care trebuie efectuată. Utilizarea sculei electrice pentru operații diferite de cele prevăzute ar putea genera situații periculoase.
- Solicitați efectuarea reviziei sculei electrice de către o persoană calificată pentru efectuarea reparațiilor, utilizând doar piese de schimb identice. Acest lucru va asigura menținerea siguranței sculei electrice.

AVERTIZARE PRIVIND POLIZORUL DREPT

- Nu utilizați accesorii cu o viteză nominală mai mică decât viteza pivotului polizorului.
- Discurile de sârmă sau discurile abrazive cu diametrul mai mare de 2 inchi (50 mm) nu trebuie utilizate cu acest polizor fără dispozitiv de protecție decât pentru lucrări interne pentru care se asigură protecție.
- Nu utilizați știfturi conice și cilindrice sau discuri abrazive cu orificiu filetat de dimensiuni mici decât dacă se asigură protecție pentru lucrarea în cauză, iar dimensiunea accesoriului nu depășește 2 inchi (50 mm) în diametru și 5 inchi (125 mm) în lungime.
- Nu utilizați discuri de tipul 1 care au diametrul mai mare de 2 inchi (50 mm) sau sunt mai groase de 1/2 inchi (13 mm) sau care funcționează la o viteză mai mare de 1.800 de picioare de suprafață pe minut (9 metri de suprafață pe secundă).
- Nu utilizați accesorii deteriorate. Înainte de fiecare utilizare, inspectați accesorii precum discurile abrazive pentru a depista eventualele ciobiri și fisuri, tambururile de șlefuire pentru a depista eventualele fisuri, rupturi sau uzură excesivă și peria de sârmă pentru a depista eventualele sârme slăbite sau fisurate. În cazul în care scula electrică sau accesoriul sunt scăpate pe jos, verificați să nu existe deteriorări sau instalați un accesoriu nedeteriorat. După verificarea și instalarea unui accesoriu, stați departe de planul accesoriului rotativ, țineți persoanele prezente la distanță de acesta și utilizați scula electrică la viteză maximă fără sarcină timp de un minut. În mod normal, accesorii deteriorate se vor rupe în timpul acestei perioade de testare.
- Utilizați accesorii care au cozi de dimensiuni potrivite cu dimensiunea cleștelui de prindere.
- Accesorii care se extind excesiv de la cleștele de prindere afectează regimul vitezei respectivului accesoriu și pot fi periculoase. Asigurați-vă că mânerul este introdus complet în fălcile de prindere ale cleștelui. Partea externă nu trebuie să depășească adâncimea la care este introdusă coada.
- Nu utilizați freze profilate, discuri de tăiere, ferăstraie sau orice alte accesorii care nu sunt concepute pentru a fi utilizate pe un polizor drept.
- Verificați cleștele de prindere, fileturile și piulița pentru a detecta orice urme de deteriorare sau uzură înainte de a introduce accesoriul și asigurați-vă că cleștii de prindere cu filet sunt bine fixați.
- Țineți întotdeauna scula strâns în mână (mâini) în timpul pornirii. Cuplul de reacție al motorului, pe măsură ce acesta accelerează la viteză maximă, poate cauza răscucirea sculei.
- Utilizați cleme pentru a sprijini piesa de prelucrat ori de câte ori acest lucru este util. Nu țineți niciodată o piesă de prelucrat de dimensiuni mici într-o mână și scula în cealaltă mână în timp ce aceasta este în funcțiune. Fixarea cu cleme a unei piese de prelucrat de dimensiuni mici vă permite să folosiți mâna (mâinile) pentru a controla scula. Materialele rotunde, cum ar fi diblurile, țevile sau tuburile, au tendința de a se rostogoli în timp ce sunt tăiate, iar acest lucru poate cauza griparea frezei sau proiectarea acestora către dumneavoastră.
- Poziționați furtunul de aer departe de accesoriul rotativ. Dacă pierdeți controlul, furtunul de aer ar putea fi tăiat sau s-ar putea prinde, iar mâna sau brațul dumneavoastră pot fi trase în accesoriul rotativ.
- Nu utilizați discuri de tipul 11 (piatră-oală conică) pe această sculă. Utilizarea de accesorii necorespunzătoare poate duce la vătămări corporale.
- Înlăturați orice cheie cu deschidere reglabilă sau cheie fixă înainte de a porni scula electrică. O cheie fixă sau o cheie simplă lăsată atașată de o piesă rotativă a sculei electrice poate cauza vătămări personale.





- După ce ați fixat accesoriul pe polizor, testați-l punându-l în funcțiune la viteze din ce în ce mai ridicate într-o încăntă protejată. Testați-l timp de 60 de secunde pentru a garanta siguranța.
- Nu forțați scula electrică. Utilizați scula electrică corectă pentru aplicația dumneavoastră. Scula electrică corectă va efectua lucrarea mai bine și în condiții mai sigure, la regimul pentru care a fost proiectată.
- Țineți persoanele prezente la o distanță sigură față de zona de lucru. Orice persoană care intră în zona de lucru trebuie să poarte echipament personal de protecție. Fragmente din piesa de prelucrat sau dintr-un accesoriu defect se pot proiecta și pot cauza rănierea persoanelor aflate în imediata apropiere a zonei de lucru.
- Țineți întotdeauna scula electrică în mână până când accesoriul s-a oprit complet. Accesoriul rotativ poate apuca suprafața și poate trage scula electrică, ducând la pierderea controlului.
- După schimbarea frezelor sau efectuarea oricăror ajustări, asigurați-vă că piulița și mandrinul cleștelui de prindere sau orice alte dispozitive de ajustare sunt strânse corect. Dispozitivele de ajustare slăbite se pot mișca brusc, cauzând pierderea controlului, iar componentele rotative slăbite vor fi proiectate în mod violent.
- Nu puneți scula electrică în funcțiune în timp ce o transportați pe lângă corp. Contactul accidental cu accesoriul rotativ ar putea prinde îmbrăcămintea, trăgând accesoriul către corpul dumneavoastră.
- Nu polizați cu partea laterală a unui disc de tăiere. Discurile de tăiere abrazive sunt destinate polizării periferice, iar forțele laterale aplicate pe acestea pot cauza sfărâmarea lor.
- Când discul este blocat sau prins ori când se întrerupe o tăiere dintr-un motiv anume, opriți scula electrică și țineți-o nemișcată până când discul se oprește complet. Nu încercați niciodată să înlăturați discul de tăiere din tăietură în timp ce discul se află în mișcare, deoarece se poate produce un recul. Investigați și luați măsuri corective pentru a elimina cauza gripării discului.
- Nu reincepteți operația de tăiere cu discul aflat în tăietura de pe piesa de prelucrat. Lăsați discul să atingă viteza maximă și reintrați cu grijă în tăietură. Discul se poate gripa, se poate deplasa sau poate recula dacă scula electrică este repornită în tăietura de pe piesa de prelucrat.
- Unele tipuri de praf create prin șlefuire, tăiere, polizare sau găurire cu mașini electrice și alte activități de construcții conțin substanțe chimice cunoscute în statul California ca fiind cauze ale cancerului, anomaliilor congenitale și ale altor afecțiuni reproductive. Iată câteva exemple de astfel de substanțe:
 - plumbul din vopselurile pe bază de plumb;
 - dioxid de siliciu cristalin din cărămizi, ciment și alte produse de zidărie; și
 - arsenicul și cromul din lemnul tratat chimic.

Riscul la care sunteți supuși în urma acestor expuneri variază în funcție de frecvența cu care efectuați astfel de lucrări. Pentru a reduce expunerea la aceste substanțe chimice: lucrați într-un spațiu bine ventilat și purtați echipament de protecție aprobat, cum ar fi măștile antipraf special concepute pentru a filtra particulele microscopice.

- Nu utilizați scula în cazul în care declanșatorul nu pornește sau oprește scula.
- Evitați contactul prelungit cu praful generat prin șlefuire, tăiere, polizare sau găurire cu mașini electrice și alte activități de construcții. Purtați îmbrăcămintă de protecție și spațiul spațiile expuse cu apă și săpun. Pătrunderea prafului în gură sau ochi și așezarea acestuia pe piele pot favoriza absorbția de substanțe chimice periculoase.
- Utilizarea acestei scule poate genera și/sau dispersa praf, fapt care poate cauza probleme respiratorii grave și permanente sau alte vătămări.

NOȚIUNI DE BAZĂ

- Utilizați, inspectați și întrețineți întotdeauna această sculă în conformitate cu toate reglementările (locale, statale, federale și naționale) care pot fi aplicabile sculelor pneumatice manuale sau operate manual.
- Asigurați-vă că toate furtunurile și accesoriile au dimensiuni corecte și sunt fixate strâns.
- Utilizați întotdeauna aer curat și uscat, la o presiune maximă de 90 psig. Praful, emansiunile corozive și/sau umezeala excesivă pot deteriora motorul unei scule pneumatice.
- Utilizați un colier de siguranță pentru furtun. Un cuplaj conectat direct la priza de aer mărește volumul sculei și reduce manevrabilitatea acesteia.
- Pentru o performanță maximă, cuplajul de pe perete trebuie să aibă o dimensiune imediat superioară cuplajului utilizat pe sculă. Cuplajul cel mai apropiat de sculă nu trebuie să fie mai mic decât dimensiunea corespunzătoare a furtunului de alimentare cu aer.

AVERTIZĂRI PRIVIND RECOLUL ȘI ALTE AVERTIZĂRI CONEXE

Recul este o reacție bruscă la un disc, o placă de șlefuire, o perie sau orice alt accesoriu rotativ blocat sau prins. Blocarea sau prinderea cauzează oprirea rapidă a accesoriului rotativ care, la rândul său, cauzează forțarea sculei electrice necontrolate în direcția opusă rotirii accesoriului. De exemplu, dacă un disc abraziv este prins sau blocat de piesa de prelucrat, muchia discului care intră în punctul de blocare poate săpa în suprafața materialului, făcând discul să iasă ori să sară în afară. Discul poate să sară în direcția operatorului sau în direcția opusă acestuia, în funcție de sensul de mișcare al discului în momentul blocării. În aceste condiții, discurile abrazive pot, de asemenea, să se rupă. Reculul este rezultatul utilizării necorespunzătoare și/sau al unor proceduri sau condiții de funcționare incorecte și poate fi evitat prin luarea unor măsuri corespunzătoare, indicate mai jos:

- Țineți bine scula electrică și poziționați-vă corpul și brațul în așa fel încât să vă permită să rezistați forțelor de recul. Operatorul poate să controleze forțele de recul dacă își ia măsurile de precauție corespunzătoare.
- Acordați o atenție specială când lucrați la colțuri, pe muchii ascuțite etc. Evitați ricoșarea și prinderea accesoriului. Accesoriul rotativ are tendința de a se bloca atunci când se lucrează la colțuri, muchii ascuțite sau când ricoșează, cauzând pierderea controlului sau un recul.



- Nu atașați o pânză de ferăstrău zimțată. Aceste pânze creează frecvent un recul și pierderea controlului.
- Introduceți freza întotdeauna în aceeași direcție în material, în muchia de tăiere pe care o permite materialul (care este aceeași direcție în care șpanurile sunt aruncate). Introducerea sculei în direcția greșită cauzează ieșirea muchiei de tăiere a frezei din piesa de prelucrat și tragerea sculei în această direcție.
- Când utilizați pile rotative, discuri de tăiere, scule de frezare de mare viteză sau scule de frezare cu carbură de wolfram, fixați întotdeauna bine piesa de prelucrat. Aceste discuri se vor înțepeni dacă există un mic cant în canelură și pot recula. Când un disc de tăiere se înțepenește, discul în sine de obicei se rupe. Când o pilă rotativă, o sculă de frezare de mare viteză sau o sculă de frezare cu carbură de wolfram se înțepenește, aceasta poate sări din canelură și puteți pierde controlul asupra sculei.
- Pentru știfturile conice și cilindrice cu filet, utilizați doar bolțuri nedeteriorate, cu flanșă cu guler plat, de mărime și lungime corespunzătoare. Bolțurile corespunzătoare vor reduce posibilitatea unei ruperi.
- Nu „blocați” discul de tăiere și nu aplicați o presiune excesivă. Nu încercați să faceți tăieturi excesiv de adânci. O suprasolicitare a discului de tăiere crește solicitarea și vulnerabilitatea față de prinderea sau blocarea discului în tăietură și astfel posibilitatea unui recul sau a ruperii discului.
- Nu așezați mâna în dreptul și în spatele discului rotativ. Dacă îndepărtați discul de mână când se află în punctul de operare, un posibil recul poate propulsa discul rotativ și scula electrică direct spre dumneavoastră.
- Sprijiniți panourile și/sau orice piesă de prelucrat supradimensionată pentru a minimiza riscul ca discul să se blocheze sau să reculeze. Piesele de prelucrat mari tind să se îndoiască sub propria greutate. Trebuie amplasate suporturi sub piesa de prelucrat, în apropierea liniei de tăiere și a marginii piesei de prelucrat, pe ambele părți ale discului.
- Acordați o atenție suplimentară în momentul efectuării unei „tăieturi tip buzunar” în pereții existenți sau în alte locuri fără vizibilitate. Discul de tăiere ieșit în afară poate să cauzeze un recul în cazul tăierii în conducte de gaz sau apă, cabluri electrice sau alte obiecte.

MONTAREA UNUI ACCESORIU

- ⚠ Accesorii trebuie să fie clasificate ca având o viteză cel puțin egală cu viteza maximă marcată pe sculă. Accesoriile care funcționează la o viteză mai mare decât viteza nominală se pot rupe și se pot proiecta.
- ⚠ Accesorii trebuie să fie în intervalul de capacitate marcat pe sculă. Accesorii de dimensiuni incorecte nu pot fi controlate în mod adecvat.
- ⚠ Nu utilizați accesorii cu un bolț având lungimea mai mare de 2 inci (50 mm). Asigurați-vă că lungimea bolțului expus nu este mai mare de 1 inch (25 mm) după introducerea accesoriului în cleștele de prindere.
- ⚠ Pericol de proiectare. Utilizați doar freze cu cozi care se potrivesc cu cleștele de prindere instalat. Frezele cu coadă mai mică nu vor fi sigure și s-ar putea slăbi în timpul funcționării.

ATENȚIE: Nu strângeți niciodată cleștele de prindere fără a fi instalat mai întâi o freză profilată în acesta. Strângerea unui clește de prindere gol, chiar și manual, poate deteriora cleștele respectiv.

Această sculă este prevăzută cu un clește de prindere de 6 mm (I).

1. Țineți pivotul (E) folosind cheia mai mică (G) furnizată.
2. Slăbiți piulița cleștelui de prindere (F) rotind-o în sens contrar acelor de ceasornic.
3. Introduceți coada accesoriului în cleștele de prindere (I).
4. Strângeți bine cleștele de prindere, folosind cheia mai mare (H) furnizată.

Pentru a îndepărta accesoriul, procedați în ordine inversă.

Când porniți scula (cu un disc nou sau înlocuit instalat), țineți-o într-un spațiu bine protejat. Dacă discul prezintă o fisură sau un defect nedetectat, ar trebui să crape în mai puțin de un minut. Nu porniți niciodată scula în timp ce există o persoană în dreptul discului. Acest lucru este valabil și pentru operator.

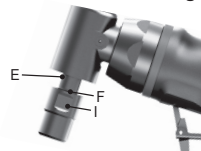

SPECIFICAȚII

Model	Clește de prindere	Nivel de zgomot				Nivel de vibrații			
		Presiune dB(A)		Putere dB(A)		m/s ²			
	mm		k*	k*	k*	k*	k**		
V.DG300F	6	84,8	3	95,8	3	99,5	3	2,42	0,74
V.DGE300F	6	83,3	3	94,3	3	98,3	3	2,86	0,78
V.DGA305F	6	85,9	3	96,9	3	101	3	4,54	0,94
V.DGA310F	6	84,8	3	95,8	3	99,1	3	5,22	1,07

Model	Turație în gol	Consum de aer	Presiune de utilizare	Greutate	Dimensiuni
	rpm	l/min	bar	kg	mm
V.DG300F	30 000	76	6,2	0,4	161
V.DGE300F	28 000	76	6,2	0,7	261
V.DGA305F	23 000	76	6,2	0,6	165
V.DGA310F	24 000	76	6,2	0,6	191

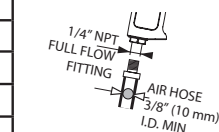

* k = incertitudine de măsurare în dB
 ** k = incertitudine de măsurare în m/s²

MĂSURI DE PRECAUȚIE NECESARE ÎN CAZUL ȘLEFUIRII VOPSELEI

1. Șlefuirea vopselei pe bază de plumb NU ESTE RECOMANDATĂ, din cauza dificultății de a controla praful contaminat. Cel mai mare pericol de otrăvire cu plumb vizează copiii și femeile însărcinate.
2. Întrucât este dificil de identificat dacă o vopsea conține sau nu plumb fără o analiză chimică, recomandăm următoarele măsuri de precauție când șlefuiți orice vopsea:

SIGURANȚA PERSONALĂ

1. Copiii sau femeile însărcinate nu trebuie să intre în zona de lucru în care se efectuează șlefuirea vopselei, până când nu s-a finalizat întregul proces de curățenie.
2. Orice persoană care intră în spațiul de lucru trebuie să poarte o mască antipraf sau o mască respiratorie. Filtrul trebuie înlocuit zilnic sau ori de câte ori purtătorul întâmpină probleme de respirație.

OBSERVAȚIE: Trebuie utilizate doar măști antipraf potrivite pentru lucrul cu praf de vopsea pe bază de plumb și pentru emanații. Măștile de vopsit obișnuite nu oferă această protecție. Consultați distribuitorul de fierărie local cu privire la masca adecvată, aprobată de NIOSH (Institutul Național American pentru Securitate și Sănătate la Locul de Muncă).

3. **CONSUMUL DE ALIMENTE și BĂUTURI** sau FUMATUL sunt interzise în spațiul de lucru, pentru a preveni ingerarea de particule de vopsea contaminate. Lucrătorii trebuie să se spele și să se curețe ÎNAINTE de a consuma alimente și băuturi sau de a fuma. Alimentele, băuturile sau țigările nu trebuie lăsate în spațiul de lucru în care praful s-ar depune pe ele.

SIGURANȚA MEDIULUI

1. Vopseaua trebuie înlăturată în așa fel încât să se reducă la minimum cantitatea de praf generată.
2. Spațiile în care se efectuează înlăturarea vopselei trebuie etanșate cu folie din plastic cu grosimea de 0,1 mm.
3. Șlefuirea trebuie efectuată în așa fel încât să se reducă propagarea prafului de vopsea în afara spațiului de lucru.

CURĂȚAREA ȘI ELIMINAREA

1. Toate suprafețele din spațiul de lucru trebuie aspirate și curățate bine zilnic pe durata proiectului de șlefuire. Sacii filtranți ai aspiratorului trebuie schimbați frecvent.
2. Foliile de protecție din plastic trebuie strânse și eliminate împreună cu orice particule de praf sau alte deșeuri. Acestea trebuie introduse în recipiente pentru deșeuri etanșe și eliminate respectând procedurile obișnuite de ridicare a deșeurilor. În timpul efectuării curățeniei, copiii și femeile însărcinate trebuie ținuți departe de spațiul de lucru imediat.

GARANȚIE

Sculele electrice Facom sunt garantate pentru o perioadă de 24 de luni de la data achiziționării, pentru orice defect sau problemă de fabricație. Accesoriile și piesele de uzură Facom, încărcătorul și bateriile sunt acoperite de garanția aplicată în mod legal.

Această garanție nu acoperă următoarele cazuri: uzură normală, nerespectarea instrucțiunilor de utilizare și a instrucțiunilor de siguranță, utilizarea neconvențională sau abuzivă a sculei, supraîncărcarea sculei, lipsa reviziei sau a mentenanței, pătrunderea de corpuri străine în aceasta, scule care au fost dezasamblate sau modificate sau care prezintă urme de șoc (creștături, fisuri sau capace rupte etc.), utilizarea sculei cu accesorii de calitate slabă sau necompatibile.

Pentru a utiliza garanția, prezentați scula împreună cu numărul de serie al acesteia și cu factura originală lizibilă și nemarcată, pe care apare produsul și data achiziționării acestuia. Condiții detaliate de aplicare a garanției: contactați distribuitorul dumneavoastră.

DECLARAȚIE DE CONFORMITATE CE

NOI, FACOM S.A.S., 6/8 RUE GUSTAVE EIFFEL - BP 99 - 91 423 MORANGIS CEDEX FRANCE (FRANȚA), DECLĂRĂM PE PROPRIE RĂSPUNDERE CĂ PRODUSUL **V.DG300F/V.DGE300F/V.DGA305F/V.DGA310F** - Polizoare drepte de 6 mm și 0,3 CP, MARCA FACOM

- RESPECTĂ PREVEDERILE DIRECTIVEI 2006/42/CE REFERITOARE LA MAȘINI

- ȘI RESPECTĂ DISPOZIȚIILE STANDARDULUI EUROPEAN ARMONIZAT EN ISO 11148-6: 2012

EN ISO 12100:2010

EN ISO 15744:2008

EN ISO 28927-2:2009



E.MIN

20.07.2015

DIRECTORUL DEPARTAMENTULUI PENTRU CALITATE

BG**ВНИМАНИЕ**

Този прецизно конструиран инструмент е предназначен за професионалисти, за целите на шлайфане и зачистване в ограничено пространство.



Не използвайте повредени, разнищени или повредени гъвкави тръби или муфи.



Пневматичните машини могат да вибрират по време на използването им. Вибрации, повтарящите се движения и неудобно положение на тялото могат да причинят болки в дланите и ръцете. Спрете да използвате машината в случай на дискомфорт, сърбежи или болки.



Консултирайте се с лекар преди повторна употреба на уреда.



Не пренасяйте машината, като държите за гъвкавия ѝ маркуч. Поддържайте уравновесена и стабилна позиция. Не се навеждайте много напред по време на използването на тази машина. Не използвайте машината под въздействие на наркотици, алкохол, медикаменти или ако сте изморени.



Използвайте защитно оборудване като очила, ръкавици, обувки за безопасност, както и за акустична защита.



Останете бдителни и проявявайте здрав разум и внимание по време на използването на машината.



Прекъсвайте винаги захранването със съгъстен въздух и изключвайте гъвкавата захранваща тръба, преди да инсталирате, сложите или слобите всяко допълнително оборудване върху тази машина или да предприемете каквато и да е операция, свързана с поддръжката на машината.

Работете с максимално налягане 90 psig (6,2 bar / 620 kPa).

ТУК Е ПРИЛОЖЕНА ВАЖНА ИНФОРМАЦИЯ. ПРОЧЕТЕТЕ ТОВА РЪКОВОДСТВО, ПРЕДИ ДА ИЗПОЛЗВАТЕ МАШИНАТА. ЗАПАЗЕТЕ ЗА БЪДЕЩА УПОТРЕБА. ЗАПАЗЕТЕ ГРИЖЛИВО ТЕЗИ ИНСТРУКЦИИ. НЕ ГИ УНИЩОЖАВАЙТЕ. РАБОТОДАТЕЛЯТ Е ДЛЪЖЕН ДА ПРЕДАДЕ ИНФОРМАЦИЯТА ОТ ТОВА РЪКОВОДСТВО НА РАБОТНИЦИТЕ, ИЗПОЛЗВАЩИ ТАЗИ МАШИНА. НЕСПАЗВАНЕТО НА ОПИСАНИТЕ ПО-ДОЛУ ПРЕДУПРЕЖДЕНИЯ МОЖЕ ДА ПРИЧИНИ НАРАНЯВАНИЯ.

ОСНОВНИ УКАЗАНИЯ ЗА БЕЗОПАСНОСТ ПРИ РАБОТА

Използвайте средства за лична защита. В зависимост от конкретното приложение, използвайте маска за лицето, предпазни очила или затворени защитни очила. Когато е подходящо, използвайте маска против прах, защитни средства за ушите, ръкавици и работна престилка, способна да задържа дребните абразивни частици, или частиците от обработвания детайл. Защитните средства за очите трябва да могат да спират летящите частици, които възникват при някои операции. Маската против прах или респираторът трябва да могат да филтрират частиците, които се появяват по време на работа. Продължителното излагане на силен шум може да доведе до увреждане на слуха. Обикновените очила НЕ СА предпазни очила. Също така, използвайте маска за лицето или против прах, когато при рязане се отдели много прах.

- Поддържайте работното място чисто и добре осветено. Разхвърляните или тъмни места са предпоставка за злополуки.
- Не работете с ръчните инструменти във взривоопасна среда, например при наличие на възпламеняеми течности, газове или прах. Ръчните инструменти изпускат искри, които може да възпламяят праха или парите.
- Дръжте децата и присъстващите на разстояние, докато работи с ръчни инструменти. Ако се разсеете, може да изгубите контрол.
- Бъдете нащрек, следете това, което вършите, и осмисляйте работата си, когато работите с ръчния инструмент. Не използвайте ръчния инструмент, ако сте уморени или под въздействие на наркотици, алкохол или лекарства. Един момент невнимание по време на работа с ръчния инструмент може да доведе до сериозно нараняване.
- Предотвратете случайното пускане на ръчния инструмент в действие. Убеждавайте се, че ключът е в изключеното си положение, преди да свържете ръчния инструмент към източника на съгъстен въздух и/или акумулаторите, когато вземате или носите инструмента. При носенето му с пръст върху ключа, или при подаване на захранване към ръчния инструмент с включен ключ, има риск от нещастни случаи.
- Ако са предвидени уреди за свързване за целите на събирането и изсмукването на прах, убедете се, че те са правилно свързани и използвани. Използването на уреди за събиране на праха може да намали опасностите, свързани с наличието на прах.
- Дръжте ръцете си, свободни дрехи и дълга коса далеч от въртящите части на инструментите.
- Очаквайте и бъдете нащрек за неочаквани промени в движението по време на стартиране и работа на ръчния инструмент.
- Не работете с този инструмент продължително време. Предизвикваните от него вибрации могат да навредят на ръцете ви. Спрете използването на инструмента, ако усетите дискомфорт, изтръпване или болка. Преди да продължите, консултирайте се с лекар.
- Използвайте само принадлежности, специфицирани от FACOM. Проверявайте принадлежностите преди работа. Не използвайте спукани или повредени принадлежности. Това, че те могат да бъдат монтирани на инструмента, не ги прави безопасни.
- Не работете с този инструмент при наличие на възпламеняеми течности, газове или прах, или във взривоопасна атмосфера.
- Този инструмент не е изолиран против протичане на електрически ток, при контактуване с проводник под напрежение откритите метални части се оказват също под напрежение.
- Винаги изключвайте подаването на въздуха и отсединявайте маркуча за въздуха, преди да монтирате, сваляте или настройвате принадлежност върху инструмента, или преди каквото и да било обслужване на инструмента.
- С оглед на максимална безопасност, оптимална производителност и максимална дълговечност на частите, работете с инструмента с максимално налягане на въздуха 90 psig (6,2 bar / 620 kPa), с входен отвор 3/8" (10 mm) вътрешен диаметър на маркуча за подаването на въздуха.



- Не използвайте маркучи и фитинги, които са повредени, износени или с влошено качество.
- Не смазвайте инструментите с горими или летливи течности като бензин, дизелово гориво или керосин.
- Не махайте никакви етикети. Заменяйте повредените етикети.
- Не работете с този инструмент, ако спусъкът му не предизвиква включване или изключване.
- Съхранявайте неизползваните инструменти извън обсега на деца, и не позволявайте на лица, които не са запознати с инструмента или тези указания, да работят с него. Ръчните инструменти в ръцете на необучени хора са опасни.
- Поддържайте ръчния инструмент. Проверявайте за нерегулирани или огънати движещи се части, счупени части или други състояния, които могат да повлияят на работата на инструмента. Ако има повреди, инструментът трябва да бъде ремонтиран, преди да се работи с него. Много от нещастните случаи са по причина на лоша поддръжка на ръчните инструменти.
- Поддържайте режещите инструменти остри и чисти. За добре поддържаните режещи инструменти с остри режещи ръбове има по-малка вероятност за огъване, а и контролът върху тях е по-лесен.
- Използвайте ръчния инструмент, принадлежностите и крайниците и пр. в съответствие с тези указания, съобразявайки се с условията на работа и извършваната операция. Използването на ръчния инструмент за операции, които се различават от предназначението му, може да доведе до опасна ситуация.
- Организирайте поддръжката на вашия ръчен инструмент да бъде извършвана от квалифициран специалист, с използване само на идентични резервни части. Това ще гарантира, че безопасността на ръчния инструмент ще се поддържа.

ПРЕДУПРЕЖДЕНИЕ ЗА РАБОТА С ПРАВ ШЛАЙФ

- Не използвайте принадлежности за номинални обороти, които са по-ниски от оборотите на шпиндела на шлайфа.
- Телени дискове или дискове за шлайфане с диаметър над 2 инча (50 mm) не трябва да бъдат използвани с този незащитен шлайф, освен при вътрешни дейности и с предвидена защита.
- Не използвайте малки конуси, фрези или чашки с отвор с резба, освен ако се прилага защита при работа и размерът на дадената принадлежност не превишава диаметър 2 инча (50 mm) и дължина 5 инча (125 mm).
- Не използвайте дискове тип 1 с диаметър над 2 инча (50 mm) или по-дебели от 1/2 инча (13 mm), или които са предназначени за работа при периферна скорост над 1800 фута в минута (9 метра в секунда).
- Не използвайте повредени принадлежности. Всеки път преди работа проверявайте принадлежностите като абразивни дискове за наранявания и пукнатини, барабана за шлайфане – за пукнатини, изхабяване или прекалено износване, телената четка за хлабави места или счупени телчета. Ако ръчният инструмент или някоя принадлежност са били изпускани, проверявайте ги за повреди, или инсталирайте неподверена принадлежност. След проверка и инсталиране на принадлежност, застанете (и присъстващите също) извън равнината на въртящата се принадлежност и пуснете ръчния инструмент да работи на максимални обороти без товар за една минута. Повредените принадлежности обикновено биха се разпръснали през това време на тестване.
- Използвайте принадлежности с размер на опашката, които съответства на размера на цангата.
- Принадлежности, които стърчат прекалено много от цангата, влияят на номиналните обороти на дадената принадлежност и могат да бъдат опасни, проверявайте опашката да е вкарана докрай в челюстите на цангата. Стърчащата част не трябва да превишава дължината на вкараната част от опашката.
- Не използвайте крайници за обертфреза, отрезни дискове, триони или други принадлежности, които не са предназначени за работа с прав шлайф.
- Проверявайте цангата, резбите и гайката за повреди и износване, преди да вкарвате принадлежности, проверявайте, че резбовите цанги са здраво наместени.
- Винаги дръжте инструмента здраво с ръка (ръце), когато го стартирате. Въртящият момент на реакцията на мотора, докато се ускорява до максималните си обороти, може да предизвика усукване на инструмента.
- Използвайте скоби за поддържане на обработвания детайл, когато това има смисъл. Никога не дръжте малък обработван детайл в ръка и инструмента в другата, когато го използвате. Захващането в скоба на малък обработван детайл ви дава възможност да използвате ръката (ръцете) си, за да управлявате инструмента. Обли материали като дюбели, тръби или части от тръбопроводи са склонни към превъртане, докато се режат, и може да предизвикат огъване или да скочат към вас.
- Разполагайте маркуча за въздух на разстояние от въртящата се принадлежност. Ако загубите контрол, маркучът може да бъде прерязан или захванат, и ръката ви да бъде придърпана към въртящата се принадлежност.
- Не използвайте дискове тип 11 (конични чашки) с този инструмент. Използването на неподходящи принадлежности може да доведе до нараняване.
- Отстранявайте ключовете за настройка или гаечните ключове, преди да включите инструмента. Който и да било ключ, закрепен към въртяща част на ръчния инструмент, може да предизвика нараняване.
- След закрепване на принадлежности към правия шлайф, направете проби в защитено затворено пространство, с постепенно увеличаване на оборотите тествайте 60 секунди, за да се гарантира безопасната работа.
- Не подлагайте инструмента на прекалено усилия. Използвайте подходящия за вашето приложение инструмент. Подходящият ръчен инструмент ще изпълни операцията по-добре и по-безопасно и при оборотите, за които е конструиран.
- Дръжте страничните хора на безопасно разстояние от работната зона. Всички, които влизат в тази зона, трябва да използват лични защитни средства. Парчета от обработвания детайл или счупена принадлежност могат да изхвърчат и да нанесат сериозни наранявания извън непосредствената работна зона.
- Никога не поставяйте ръчния инструмент долу, преди поставената принадлежност да е спряла напълно да се върти. Въртящата се принадлежност може да закачи повърхността и да издръпа ръчния инструмент извън контрола ви.
- След смяна на крайници или при каквито и да било настройки, проверявайте дали гайката на цангата, патронника или други части, свързани с настройката, са притегнати здраво. Хлабави части могат неочаквано да се изместят, предизвиквайки загуба на контрол, хлабави въртящи се части могат да бъдат силно изхвърлени.
- Не работете с ръчния инструмент, докато го държите настрана. Случаен допир с въртящата се принадлежност може да захване дрехите ви, придърпвайки принадлежността към тялото ви.
- Не шлайфайте странично с диск за отрязване. Абразивните дискове за отрязване са предназначени за периферно шлайфане, странично прилагани сили към такива дискове може да предизвикат разхлабването им.



- Ако дискът заеде, бъде захванат или при прекъсване на работата по някаква причина, изключайте ръчния инструмент и го дръжте неподвижно, докато дискът спре напълно. Никога не се опитвайте да изваждате диска от прореза, докато той се върти, в противния случай е възможен откат. Изследвайте причината и коригирайте, за да я избегнете.
- Не възобновявайте рязането на обработвания детайл. Оставете дискът да достигне пълните си обороти и внимателно навлезте отново в прореза. Дискът може да се огъне, подскочи или направи откат, ако ръчният инструмент се рестартира в обработвания детайл.
- Някои видове прах при шлифоване, рязане, шлайфане, пробиване и други строителни дейности съдържат химикали, за които в щата Калифорния е установено, че причиняват рак, увреждания на плода или дефекти, свързани с репродуктивната функция. Някои примери за такива химикали са:
 - олово от бои на основа на олово,
 - кристален кварц от тухли, цимент и други материали за зидане, и
 - арсеник и хром от химически третирана дървесина.

Рисковете от излагането на тези опасности зависят от това колко често изпълнявате такива дейности. За намаляване на излагането на тези химикали работете в зони с добра вентилация, с одобрени защитни средства, например маски против прах, специално предназначени за филтриране на микроскопични частици.

- Не използвайте инструмента, ако спусъкът му не го включва или изключва.
- Избягвайте продължителен контакт с прах от шлифоване, рязане, шлайфане, пробиване и други строителни дейности. Носете защитно облекло и измивайте изложените зони с вода и сапун. Ако се допусне проникване на прах в устата, очите или върху кожата, това може да допринесе за абсорбиране на вредни химикали.
- Използването на този инструмент може да генерира и/или разпръсква прах, което да нанесе сериозни и трайни дихателни или други увреждания.

НАЧАЛНА ИНФОРМАЦИЯ





- Винаги експлоатирайте, проверявайте и поддържайте този инструмент в съответствие с всички правила (местни, щатски, федерални и държавни), които може да са приложими за ръчни / ръчно задействани пневматични инструменти.
- Убедете се, че всички маркучи и фитинги са с правилен размер и добре притенгнати.
- Винаги използвайте чист, сух въздух с максимално налягане 90 psig. Прах, пари, предизвикващи корозия и/или прекалена влага могат да унищожат мотора на пневматичен инструмент.
- Препоръчва се да се използва маркуч с провисване. При директно свързване към подаването на въздуха, нараства масата на инструмента и той става по-малко маневрен.
- За постигане на максимална производителност, съединението върху стената трябва да бъде с един размер по-голямо от това на инструмента. Най-близкото до инструмента съединение не трябва да бъде с размер, не по-малък от правилния размер на маркуча за подаване на въздух.

ОТКАТ И ПРЕДУПРЕЖДЕНИЯ

Откатът представлява внезапна реакция при заяждане или захващане на въртящ се диск, приспособление за полиране с шкурка, четка или друга принадлежност. Такова заяждане или захващане води до рязко спиране на въртящата се принадлежност, което от своя страна предизвиква засилване на неконтролирания инструмент в посока, обратна на тази на въртящата се принадлежност. Например, ако абразивен диск заеде или бъде захванат от обработвания детайл, ръбът на диска, навлизащ в точката на захващането, може да се вкопае в повърхността на материала, водейки до отскачане на диска или откат. Дискът може да отскочи напред или настрани от оператора, в зависимост от посоката на движението на диска в точката на захващането. В такива случаи абразивните дискове може да се счупят. Откатът е резултат от неправилна работа и/или неправилни работни процедури или условия, които може да се отстранят чрез посочените предпазни мерки:

- Дръжте здраво ръчния инструмент и разполагайте тялото си и ръката си така че да можете да се противопоставяте на силите при откат. Операторът може да контролира силите при откат, ако са взети нужните предпазни мерки.
- Работете особено внимателно около ъгли, остри ръбове и подобни. Избягвайте да люлеете и захващате принадлежността. Ъгли, остри ръбове или люлеене често водят до заяждане на въртящата се принадлежност и загуба на контрол или откат.
- Не закрепвайте назъбен трион. Такива триони често предизвикват откат и загуба на контрол.
- Винаги въвеждайте накрайника в материала в посоката на излизане на режещия ръб от материала (в посоката на изхвърляне на стружките). При движение за подаване на инструмент в неправилната посока се получава изскачане на режещия ръб на накрайника и придърпане на инструмента по посоката на подаването.
- Когато използвате въртящи се пили, отрезни дискове, високооборотни или твърдосплавни режещи инструменти, винаги здраво закрепвайте обработвания детайл. Такива дискове могат да заяждат при леко наклоняване в прореза и да дават откат. При заяждане на отрезен диск обикновено самият диск се чупи. При заяждане на въртящи се пили, отрезни дискове, високооборотни или твърдосплавни режещи инструменти, те могат да изскочат от прореза, а вие да изгубите контрол върху инструмент.
- При работа с абразивни чашки и подобни с резба трябва да използвате само неповредени захващащи приспособления, с пълен фланец и с правилен размер и дължина. Подходящите захващащи приспособления намаляват възможността за счупване.
- Не допускайте заяждане и не натискайте прекалено с отрезния диск. Не се опитвайте да правите прекомерни дълбоки разрези. Претоварването на диска увеличава усилието и дискът става податлив на усукване или заяждане в прореза, с възможен откат или счупване на диска.
- Не дръжте ръцете си в една линия и зад въртящия се диск. Когато дискът, в работната си точка, се отдалечава от ръката ви, възможният откат може да придвижи въртящия се диск и ръчния инструмент право към вас.
- Поддържайте панели или всякакви други обработвани детайли с големи размери, за да намалите риска от захващане на диска и откат. Големите обработвани детайли са склонни да провисват под собственото си тегло. Може да се използват подпори под обработвания детайл близо до линията на рязане и до ръба на обработвания детайл, от двете страни на диска.
- Бъдете особено внимателни, когато изрязвате „дъжб“ в съществуваща стена или в други места без видимост. Стъргачият диск може да прореже трябва за газ или вода, електрически кабели или други неща, което да предизвика откат.

МОНТИРАНЕ НА ПРИНАДЛЕЖНОСТ

-  Принадлещностите трябва да бъдат предназначени за най-малко максималните обороти, обозначени върху инструмента. Принадлещности, които работят на по-високи от номиналните си обороти, могат да се счупят и разлетят.
-  Принадлещностите трябва да бъдат в рамките на номиналните си характеристики, обозначени върху инструмента. Принадлещности с неправилни размери не могат да бъдат правилно контролирани.
-  Не използвайте принадлежности с дължина за цангата, по-голяма от 2,0» (50 mm). Убеждавайте се, че оставащата откъс част не е повече от 1,0» (25 mm), след вмъкването на тази принадлежност в цангата.
-  Опасност от стърчащи части. Използвайте само найкрайници с опашки, които пасват на монтираната цанга. Найкрайници с по-малки опашки не се захващат добре и може да се разхлабят по време на работа.

ВНИМАНИЕ: Никога не притягайте цангата, преди да сте сложили найкрайник в нея. Притягане на празна цанга, дори на ръка, може да я повреди. Инструментът се доставя с 6 mm цанга (I).

1. Дръжте шпиндела (E) с доставения малък гаечен ключ (G).
2. Разхлабете гайката на цангата (F), като я въртите обратно на часовниковата стрелка.
3. Вкарайте опашката на принадлежността в цангата (I).
4. Затегнете здраво цангата, като използвате доставения голям гаечен ключ (H).

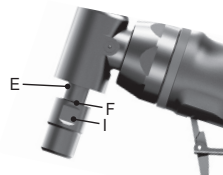

За сваляне на принадлежността изпълнете тази процедура в обратна последователност.

При стартиране на инструмента (с монтиран нов или заменен диск), дръжте инструмента в добре защитено място. Ако дискът има незабелязана пукнатина или е счупан, той би се разлетял за по-малко от минута. Никога не стартирайте инструмента, ако някой стои на линията на диска. Това се отнася и за оператора.

ТЕХНИЧЕСКИ ХАРАКТЕРИСТИКИ

Модел	Размер на цангата	Ниво на шума						Ниво на вибрация m/sec ²	
		Налягане dB(A)		Мощност dB(A)		Налягане dB(C)			
	mm		k*		k*		k*		k**
V.DG300F	6	84,8	3	95,8	3	99,5	3	2,42	0,74
V.DGE300F	6	83,3	3	94,3	3	98,3	3	2,86	0,78
V.DGA305F	6	85,9	3	96,9	3	101	3	4,54	0,94
V.DGA310F	6	84,8	3	95,8	3	99,1	3	5,22	1,07

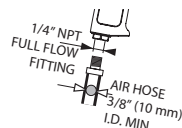

Модел	Скорост на празен ход	Консумация на въздух	Работно налягане	Тегло	Размери
	rpm	l/min	bar	kg	mm
V.DG300F	30 000	76	6,2	0,4	161
V.DGE300F	28 000	76	6,2	0,7	261
V.DGA305F	23 000	76	6,2	0,6	165
V.DGA310F	24 000	76	6,2	0,6	191

* k = грешка при измерване в dB

** k = грешка при измерване в m/s²

ПРЕДПАЗНИ МЕРКИ ПРИ ШЛАЙФАНЕ НА БОЯ

1. Шлифование на боя на база на олово НЕ СЕ ПРЕПОРЪЧВА, тъй като замърсеният прах трудно се контролира. Отравянето с олово е най-опасно за деца и бременни.
2. Тъй като без химически анализ е трудно да се определи дали дадена боя съдържа олово, ние препоръчваме следните предпазни мерки при шлайфане на каквато и да било боя:

ЛИЧНА БЕЗОПАСНОСТ

1. Деца и бременни не трябва да влизат в работната зона, където се извършва шлифование на боя, докато не се извърши цялостно почистване.
2. Всички, които влизат в работната зона, трябва да носят маски против прах или респиратори. Филтрите трябва да се сменят ежедневно, или когато използваният го има затруднение с дишането.

ЗАБЕЛЕЖКА: Трябва да се използват само маски, подходящи за работа с прах и пари от оловна боя. Обикновените маски за боядисване не предоставят такава защита. Обърнете се към местния дилър относно подходящи маски, одобрени от NIOSH.

3. Забранява се КОНСУМАЦИЯ НА ХРАНИ И НАПИТКИ, КАКТО И ПУШЕНЕ в работната зона, за да не се допусне поглъщане на частици, замърсени с боя. Работниците трябва да се почистват и измиват, ПРЕДИ консумация на храни, напитки, и преди пушене. Храни, напитки и атрибути за пушене да не се оставят в работната зона, където върху тях може да се събере прах.

ОПАЗВАНЕ НА ОКОЛНАТА СРЕДА

1. Боята трябва да се отстранява по такъв начин, че да се отдели най-малко прах.
2. Местата, където се отстранява боя, трябва да бъдат херметизирани с листовے найлон с дебелина 0,1 mm.
3. Шлайфането трябва да се извършва по такъв начин, че да се намали отлагането на прах от боята извън работната зона.

ПОЧИСТВАНЕ И ИЗХВЪРЛЯНЕ

1. Всички повърхности в работната зона трябва да се обработват с прахосмукачка и внимателно да се почистват ежедневно, докато трае дейността за шлайфане. Филтриращите торбички на прахосмукачките трябва да се сменят често.
2. Найлоните трябва да се събират и изхвърлят заедно с частиците прах и другите отпадъци. Те трябва да се поставят в херметично затварящи се съдове за отпадъци и да се изхвърлят чрез редовни процедури за извозване на боклук. По време на почистването деца и бременни не трябва да влизат в непосредствената работна зона.

ГАРАНЦИЯ

Ръчните инструменти на FACOM имат гаранция срещу дефект или проблем при производството в течение на 24 месеца от датата на закупуването.

Принадлежностите на FACOM и износващите се части, зарядното устройство и акумулаторите се покриват от наложената от закона гаранция.

Тази гаранция не покрива следното: нормалното износване, неспазване на указанията за работа и за безопасност, различно или неправилно грубо използване на инструмента, липса на обслужване или поддръжка, попадане на чужди тела, инструменти, които са били разглобявани или променени, или имащи следи от удар (наранявания, пукнатини или счупени капаци...), използване на лошокачествени или несъвместими принадлежности.

За да използвате гаранцията, предоставете: инструмента със серийния му номер, както и четлива и немаркирана оригинална фактура, описваща продукта и датата на закупуването му. За подробности относно прилагането на гаранцията се свържете с вашия дистрибутор.

ЕО ДЕКЛАРАЦИЯ ЗА СЪОТВЕТСТВИЕ

НИЕ, ОТ FACOM S.A.S., УЛ. „ГУСТАВ АЙФЕЛ“ №6/8 - ПК 99 - 91 423 МОРАНЖИ СЕДЕКС, ФРАНЦИЯ [6/8 RUE GUSTAVE EIFFEL - BP 99 - 91 423 MORANGIS CEDEX FRANCE], ДЕКЛАРИРАМЕ, ЧЕ ПОЕМАМЕ ЛИЧНА ОТГОВОРНОСТ, ЧЕ ПРОДУКТЪТ **V.DG300F/V.DGE300F/V.**

DGA305F/V.DGA310F - ПРАВ ШЛАЙФ 6 ММ 0,3 К.С.МАРКА FACOM

- ОТГОВАРЯ НА РАЗПОРЕДБИТЕ НА ДИРЕКТИВАТА „МАШИНИ“ 2006/42/ЕО

- ОТГОВАРЯ НА РАЗПОРЕДБИТЕ НА ХАРМОНИЗИРАНИЯ ЕВРОПЕЙСКИ СТАНДАРТ EN ISO 11148-6: 2012

EN ISO 12100:2010

EN ISO 15744:2008

EN ISO 28927-2:2009



E. MIN

20.07.2015

ДИРЕКТОР ПО КАЧЕСТВОТО НА

SK

**! UPOZORNENIE**

Tento precízne vyrobený nástroj je určený pre profesionálov na brúsenie a odstraňovanie ostrapov v uzavretých priestoroch.



Nepoužívajte poškodené, rozstrapkané ani zničené hadice alebo prípojky.

Pri používaní pneumatických zariadení môžu vznikat vibrácie.



Vibrácie, opakované pohyby a nepohodlné polohy môžu spôsobiť bolesť v rukách a ramenách.

Zariadenie nepoužívajte v prípade nepohodlia, štípania alebo bolesti.

Pred opätovným použitím nástroja sa poraďte s lekárom.



Pri prenášaní zariadenie nedržte za hadicu.



Dbajte na to, aby ste mali vyváženú a stabilnú polohu. Počas používania tohto zariadenia sa veľmi nenakláňajte dopredu.

Zariadenie nepoužívajte, ak ste pod vplyvom drog, alkoholu alebo liekov alebo ak ste unavení.



Používajte ochranné prostriedky, ako napríklad okuliare, rukavice, bezpečnostnú obuv, ako aj akustickú ochranu.

Počas používania zariadenia buďte obozretní, opatrní a pozorní.



Pred montovaním, odmontovaním alebo úpravou príslušenstva na zariadenie alebo pred akoukoľvek údržbou na zariadení vždy vypnite prívod stlačeného vzduchu a odpojte napájaciu hadicu.



Nástroj prevádzkujte pri maximálnom tlaku 90 psig (6,2 barov/620 kPa).

SÚČASŤOU TOHTO NÁVODU SÚ DÔLEŽITÉ BEZPEČNOSTNÉ POKYNY

PRED POUŽITÍM ZARIADENIA SI PREČÍTAJTE TENTO NÁVOD. ULOŽÍŤ PRE BUDÚCE POUŽITIE. TENTO NÁVOD SI STAROSTLIVO USCHOVAJTE. NEZAHODTE HO.

ZAMESTNÁVATEĽ JE POVINNÝ INFORMOVAŤ SVOJICH ZAMESTNANCOV O POKYNOCH UVEDENÝCH V TOMTO NÁVODE. V PRÍPADE NEDODRŽANIA NASLEDUJÚCICH UPOZORNENÍ HROZÍ RIZIKO ZRANENIA.

VŠEOBECNÉ BEZPEČNOSTNÉ POKYNY

Používajte osobné ochranné pomôcky. V závislosti od použitia používajte tvárový štít, bezpečnostné pracovné okuliare alebo bezpečnostné okuliare. Podľa vhodnosti používajte prachovú masku, chrániče sluchu, rukavice a dielenský zásteru schopnú zastaviť malé abrazívne úlomky alebo úlomky z obrubku. Chrániče očí musia byť schopné zastaviť letiace úlomky vznikajúce pri rôznych činnostiach. Prachová maska alebo respirátor musia byť schopné filtrovať častice vytvárané vašou činnosťou. Dlhodobé vystavenie vysoko intenzívnemu hluku môže spôsobiť stratu sluchu. Okuliare na každodenné použitie NIE SÚ bezpečnostné okuliare. Ak pri rezaní vzniká množstvo prachu, používajte aj tvárovú alebo prachovú masku.

- Pracovné miesta udržiavajte v čistej a dobre osvetlenej. Na preplnených alebo tmavých miestach častejšie dochádza k nehodám.
- Nepoužívajte motorové nástroje vo výbušných atmosférach, napríklad v prítomnosti horľavých kvapalín, plynov alebo prachu. Motorové nástroje vytvárajú iskry, ktoré môžu vznietiť prach alebo výpary.
- Pri používaní motorového nástroja udržiavajte deti a okolostojace osoby v bezpečnej vzdialenosti. Rušivé vplyvy môžu spôsobiť, že stratíte kontrolu.
- Pri používaní motorového nástroja buďte ostražití, sledujte, čo robíte a riadte sa zdravým rozumom. Nepoužívajte motorový nástroj, keď ste unavený alebo pod vplyvom drog, alkoholu alebo liekov. Okamih nepozornosti pri používaní motorových nástrojov môže spôsobiť vážne poranenie.
- Predchádzajte neúmyselnému naštartovaniu. Pred pripojením motorového nástroja k zdroju vzduchu a/alebo batérii, jeho zdvihnutím alebo prenášaním skontrolujte, či je vypínač vo vypnutej polohe. Pri prenášaní motorových nástrojov s prstom na vypínači alebo pri pripojení zdroja energie k motorovým nástrojom, ktorých vypínač je v zapnutej polohe, môže ľahko dôjsť k nehodám.
- Ak sú k dispozícii prostriedky na pripojenie zariadení na odsávanie a zber prachu, ubezpečte sa, že sú správne pripojené a vhodne používané. Používanie zberu prachu môže znížiť nebezpečenstvá súvisiace s prachom.
- Ruky, voľné oblečenie a dlhé vlasy udržiavajte mimo dosahu otáčajúceho sa konca nástroja.
- Predvídajte a buďte pripravený na náhle zmeny v pohybe počas spúšťania a používania akéhokoľvek motorového nástroja.
- Nepoužívajte tento nástroj dlhodobo bez prestávky. Vibrácie spôsobené pohybmi nástroja môžu byť škodlivé pre vaše ruky a ramená. Ak začítie diskomfort, mravenčenie alebo bolesť, prestaňte používať akýkoľvek nástroj. Pred ďalším použitím vyhľadajte pomoc lekára.
- Používajte iba stanovené príslušenstvo odporúčané spoločnosťou FACOM. Príslušenstvo pred použitím skontrolujte. Nepoužívajte prasknuté alebo poškodené príslušenstvo. Skutočnosť, že sa príslušenstvo dá pripievať k vášmu motorovému nástroju, nezaručuje jeho bezpečné použitie.
- Nepoužívajte tento nástroj v prítomnosti horľavých kvapalín, plynov, prachu alebo vo výbušných atmosférach.
- Tento nástroj nie je izolovaný proti zásahu elektrickým prúdom. V prípade kontaktu s vodičom pod napätím budú aj odhalené kovové časti pod napätím.
- Pred inštaláciou, demontážou alebo nastavením akéhokoľvek príslušenstva na tomto nástroji alebo pred vykonávaním akejkoľvek údržby tohto nástroja vždy vypnite prívod vzduchu a odpojte hadicu na prívod vzduchu.

- Z dôvodu bezpečnosti, maximálnej výkonnosti a trvanlivosti dielov používajte tento nástroj pri maximálnom tlaku vzduchu 90 psig (6,2 bar/620 kPa) na prívode s hadicou na prívod vzduchu s vnútorným priemerom 3/8" (10 mm).
- Nepoužívajte poškodené, rozstrapkané alebo opotrebované vzduchové hadice a armatúry.
- Nemažte nástroje horľavými ani prchavými kvapalinami, napríklad petrolejom, naftou alebo leteckým palivom.
- Neodstraňujte žiadne štítky. Vymeňte všetky poškodené štítky.
- Nástroj nepoužívajte, ak sa nedá zapnúť alebo vypnúť pomocou tlačidla spúšte.
- Nepoužívané motorové nástroje skladujte mimo dosahu detí a nedovoľte osobám, ktoré nie sú označené s motorovým nástrojom alebo s týmito pokynmi, používať motorový nástroj. V rukách neskúsených používateľov sú motorové nástroje nebezpečné.
- Vykonávajte údržbu motorových nástrojov. Skontrolujte správne zarovnanie spojovacích alebo pohyblivých dielov, prípadné zlomeniny dielov a akékoľvek iné poruchy, ktoré môžu ovplyvniť prevádzku nástroja. Ak je motorový nástroj poškodený, pred použitím ho dajte opraviť. Mnoho nehôd je spôsobených motorovými nástrojmi, na ktorých sa nevykonáva správna údržba.
- Rezné nástroje udržiavajte nabrúsené a čisté. U správne udržiavaných rezných nástrojov s ostrými reznými hranami je menšia pravdepodobnosť, že sa zaseknú, a ľahšie sa ovládajú.
- Motorový nástroj, príslušenstvo a nadstavce nástroja atď. používajte v súlade s týmito pokynmi, pričom vezmite do úvahy pracovné podmienky a povahu vykonávanej práce. Použitie motorových nástrojov na iné ako určené činnosti môže viesť k nebezpečným situáciám.
- Servis vášho motorového nástroja zverte kvalifikovanému opravárovi, ktorý používa iba identické náhradné diely. Tak sa zabezpečí zachovanie bezpečnosti motorového nástroja.

VÝSTRAHA PRE BRÚSKU

- Nepoužívajte príslušenstvo s nižšími menovitými otáčkami ako sú otáčky vretena brúsky.
- Drôtené alebo brúsne kotúče s priemerom väčším ako 2 palce (50 mm) sa nesmú používať s touto brúskou bez chrániča. Výnimku tvoria vnútorné práce, pri ktorých je zabezpečená ochrana.
- Nepoužívajte malé kužele, zátky alebo guľôčky so závitovým otvorom, ak pri práci nie je zabezpečená ochrana a ak veľkosť príslušenstva prekračuje 2 palce (50 mm) v priemere a 5 palcov (125 mm) na dĺžku.
- Nepoužívajte žiadne kotúče Typu 1, ktoré majú priemer väčší ako 2 palce (50 mm) alebo sú hrubšie ako 1/2 palca (13 mm) alebo ktoré fungujú pri rýchlosti vyššej ako 1800 povrchových stôp za minútu (9 povrchových metrov za minútu).
- Nepoužívajte poškodené príslušenstvo. Pred každým použitím skontrolujte príslušenstvo, napríklad abrazívne kotúče (úlomky a praskliny), pieskovací bubon (praskliny, trhliny alebo nadmerné opotrebovanie), drôtenú kefku (uvolené alebo prasknuté drôty). Ak motorový nástroj alebo príslušenstvo spadne na zem, skontrolujte, či nedošlo k poškodeniu alebo nainštalujte nepoškodené príslušenstvo. Po kontrole a inštalácii príslušenstva postavte seba a okolostojace osoby mimo roviny otáčajúceho sa príslušenstva a spustíte motorový nástroj na jednu minútu pri maximálnych otáčkach bez zaťaženia. Počas tohto testovacieho času sa poškodené príslušenstvo zvyčajne rozpadne.
- Používajte príslušenstvo, ktorého veľkosť drieku zodpovedá veľkosti upínacieho puzdra.
- Príslušenstvo, ktoré nadmerne vytrča z upínacieho puzdra, ovplyvňuje rýchlostnú kategóriu daného príslušenstva a môže byť nebezpečné. Ubezpečte sa, že driek je v celej dĺžke zasunutý do upínacích čelustí puzdra. Presah nesmie prekročovať vložení hĺbku drieku.
- Nepoužívajte vyhlbovacie frézy, kotúče na odrezávanie, pily ani žiadne iné príslušenstvo, ktoré nie je určené na použitie na brúske.
- Pred nasadením príslušenstva skontrolujte, či upínacie puzdro, závit a matica nie sú poškodené a opotrebované. Skontrolujte, či sú skrutkovacie upínacie puzdrá bezpečne usadené.
- Pri štartovaní nástroj vždy držte pevne v rukách. Reakčný krútiaci moment motora zrýchľujúceho na maximálne otáčky môže spôsobiť otočenie nástroja.
- Vždy, keď je to prakticky možné, použite svorky na uchytenie obrobku. Pri používaní nástroja nikdy nedržte malý obrobok v jednej ruke a nástroj v druhej ruke. Uchytenie malého obrobku svorkami vám umožňuje ovládať nástroj oboma rukami. Okrúhle materiály, napríklad čapové tyče, trubica alebo trubice majú pri rezaní tendenciu otáčať sa, a môžu spôsobiť, že čepeľ sa zasekne alebo odskočí smerom k vám.
- Vzduchovú hadicu umiestnite v dostatočnej vzdialenosti od otáčajúceho sa príslušenstva. Ak stratíte kontrolu, môže dôjsť k prerazaniu alebo zachyteniu vzduchovej hadice a vŕtiťnu vašej ruky alebo ramena do otáčajúceho sa príslušenstva.
- Na tomto nástroji nepoužívajte kotúče Typu 11 (miskovité kužele). Použitie nevhodného príslušenstva môže viesť k poraneniu.
- Pred zapnutím motorového nástroja odstráňte akékoľvek nastavovacie kľúče. Kľúč nasadený na otáčajúcu sa časť motorového nástroja môže spôsobiť úraz.
- Po zabezpečení príslušenstva brúsky ho otestujte pri postupne sa zvyšujúcich otáčkach v chránenom kryte. Testujte po dobu 60 sekúnd, aby bola zaistená bezpečnosť.
- Motorový nástroj nepoužívajte nasilu. Používajte správny motorový nástroj pre vašu aplikáciu. Správny motorový nástroj urobí prácu lepšie a bezpečnejšie pri rýchlosti, na ktorú je stavaný.
- Okolostojace osoby udržiavajte v bezpečnej vzdialenosti od pracoviska. Každý, kto vstupuje na pracovisko, musí mať nasadené osobné ochranné pomôcky. Úlomky obrobku alebo zlomeného príslušenstva môžu odletieť a spôsobiť poranenie aj mimo bezprostrednej oblasti činnosti.
- Motorový nástroj nikdy neodkladajte, kým sa príslušenstvo úplne nezastaví. Otáčajúce sa príslušenstvo sa môže zachytiť o povrch a vytrhnúť motorový nástroj spod vašej kontroly.
- Po výmene nadstavcov alebo po nastavovaní skontrolujte, či sú matica upínacieho puzdra, skľučovadlo alebo akékoľvek iné nastavovacie zariadenia bezpečne dotiahnuté. Uvoľnené nastavovacie zariadenia sa môžu nečakane posunúť, čo spôsobí stratu kontroly a prudké vymrštenie otáčajúcich sa komponentov.
- Nenechávajte motorový nástroj zapnutý, keď ho nesiete na svojom boku. Pri náhodnom kontakte s otáčajúcim sa príslušenstvom by mohlo dôjsť k zachyteniu oblečenia a priťahnutiu príslušenstva na vaše telo.
- Nebrúste pomocou bočnej strany rezného kotúča. Abrazívne rezné kotúče sú určené na obvodové brúsenie. Bočné sily pôsobiace na tieto kotúče môžu spôsobiť ich roztrieštenie.
- Keď sa kotúč zasekne, zachytiť alebo keď sa rez z akéhokoľvek dôvodu preruší, vypnite motorový nástroj a držte ho bez pohybu, kým sa kotúč úplne nezastaví. Nikdy sa nepokúšajte vybrať rezný kotúč z rezu, kým sa ešte pohybuje, inak môže dôjsť k spätnému nárazu. Preskúmajte príčinu zaseknutia kotúča a odstráňte ju.

- Ďalšie rezanie v začatom reze nezačínajte v obrobku. Počkajte, kým kotúč dosiahne maximálne otáčky a opatrne vstúpte späť do rezu. Ak motorový nástroj zapnete v reze, kotúč sa môže zaseknúť, vyšš' smerom nahor alebo môže nastať spätný náraz.
- Určitý prach vytvorený pri strojom pískovaní, pílení, brúsení, vŕtaní a iných stavebných prácach obsahuje chemikálie, o ktorých je v štáte Kalifornia známe, že spôsobujú rakovinu, vrodené poruchy alebo majú iné škodlivé účinky na reprodukciu. Niekoľko príkladov takýchto chemikálií:
 - olovo z náterov na báze olova,
 - kryštalická silika z tehál, cementu a iných murárskych produktov, a
 - arzén a chróm z chemicky ošetrovaného dreva.

Vaše riziko z vystavenia sa týmto látkam sa líši v závislosti od toho, ako často vykonávate takéto práce. Aby ste znížili vaše vystavenie sa týmto chemikáliám: pracujte na dobre vetranom mieste a so schváleným bezpečnostným vybavením, napríklad s protiprachovými maskami, ktoré sú špeciálne určené na odfiltrovanie mikroskopických častí.

- Nástroj nepoužívajte, ak sa nedá zapnúť alebo vypnúť pomocou tlačidla spúšte.
- Vyhnite sa dlhodobému kontaktu s prachom zo strojového pískovania, pílenia, brúsenia, vŕtania a iných stavebných činností. Noste ochranné oblečenie a vystavené miesta si umývajte mydlom a vodou. Ak umožníte, aby sa vám prach dostal do úst, očí alebo na pokožku, môže to podporiť absorpciu škodlivých chemikálií.
- Pri používaní tohto nástroja môže dôjsť k tvorbe a/alebo rozptyľovaniu prachu, čo môže spôsobiť vážne a trvalé poranenie dýchacích ciest alebo iný typ poranenia.

ZAČÍNAME





- Tento nástroj vždy používajte, kontrolujte a udržiavajte v súlade so všetkými predpismi (miestnymi, oblastnými a štátnymi), ktoré môžu platiť pre ručné/ručne ovládané pneumatické nástroje.
- Ubezpečte sa, či sú všetky hadice a armatúry správnej veľkosti a či sú pevne dotiahnuté.
- Vždy používajte čistý, suchý vzduch s maximálnym tlakom 90 psig. Prach, koroziívne výpary a/alebo nadmerná vlhkosť môžu zničiť motor vzduchového nástroja.
- Odporúča sa použitie bezpečnostného systému na zachytenie hadice v prípade jej uvoľnenia. Spojka pripojená priamo k prívodu vzduchu zvyšuje hmotnosť nástroja a obmedzuje možnosť manévrovania s ním.
- Z dôvodu maximálnej výkonnosti by spojka na stene mala byť o jednu veľkosť väčšia ako spojka použitá na nástroji. Spojka najbližšia k nástroju nesmie byť menšia ako správna veľkosť hadice na prívod vzduchu.

SPÄTNÝ NÁRAZ A S NÍM SÚVISIACE VÝSTRAHY

Spätný náraz je náhla reakcia na zaseknutý alebo zachytený otáčajúci sa kotúč, brúsnu podložku, kefu alebo akékoľvek iné príslušenstvo. Zaseknutie alebo zachytenie spôsobí náhle zastavenie otáčajúceho sa príslušenstva, čo zasa spôsobí nekontrolovaný prudký pohyb motorového nástroja v smere opačnom k smeru otáčania príslušenstva. Napríklad ak sa brúsný kotúč zachytí alebo zasekne v obrobku, okraj kotúča, ktorý vstupuje do bodu zaseknutia, sa môže zaboriť do povrchu materiálu, čo spôsobí, že kotúč vylezie alebo prudko vyskočí von. Kotúč môže odskočiť smerom k operátorovi alebo od neho, v závislosti od smeru pohybu kotúča v bode zaseknutia. Brúsne kotúče sa v takejto situácii môžu aj zlomiť. Spätný náraz je výsledkom nesprávneho použitia nástroja a/alebo nesprávnych pracovných postupov alebo podmienok a dá sa mu predchádzať prijatím vhodných bezpečnostných opatrení uvedených nižšie:

- Motorový nástroj držte pevne a telo a rameno majte v polohe, ktorá vám umožní odolať silám vznikajúcim pri spätnom náraze. Ak operátor prijme vhodné bezpečnostné opatrenia, dokáže kontrolovať silu spätného nárazu.
- Obzvlášť opatrne postupujte pri práci na rohoch, ostrých okrajoch atď. Vyhnite sa odrážaniu a zachytávaniu príslušenstva. Rohy, ostré okraje alebo odrážanie majú tendenciu zachytávať otáčajúce sa príslušenstvo a spôsobí stratu kontroly alebo spätný náraz.
- Na nástroj nenasadzujte ozubený rezný kotúč. Takéto kotúče často spôsobujú spätný náraz a stratu kontroly.
- Nadstavec zavádzajte do materiálu vždy v tom istom smere, v ktorom rezná hrana vychádza z materiálu (čo je ten istý smer, ktorým lietajú úlomky). Zavádzanie nástroja nesprávnym smerom spôsobí, že rezná hrana nastavca vylezie z obrobku a potiahne nástroj v smere takéhoto zavádzania.
- Pri použití rotačných pilníkov, rezných kotúčov, vysokorychlostných rezačiek alebo rezačiek z karbidu volfrámu obrobok vždy bezpečne uchyťte svorkami. Tieto kotúče sa zaseknú, ak sa v drážke mierne naklonia, a môžu spôsobiť spätný náraz. Keď sa rezný kotúč zasekne, samotný kotúč sa zvyčajne zlomí. Keď sa zasekne rotačný pilník, vysokorychlostná rezačka alebo rezačka z karbidu volfrámu, môže vyskočiť z drážky a môžete stratiť kontrolu nad nástrojom.
- Pre závitové abrazívne keže a zátky používajte iba nepoškodené upínacie tŕne kotúčov s nepodbrúsenou prírubou ramena, ktoré majú správnu veľkosť a dĺžku. Správne upínacie tŕne znižujú možnosť zlomenia.
- „Nezasekávajte“ rezný kotúč ani naň nevyvíjajte nadmerný tlak. Nepokúšajte sa rezať príliš hlboko. Nadmerné namáhanie kotúča zvyšuje zaťaženie a náchylnosť na skrútenie alebo zachytenie kotúča v reze a možnosť spätného nárazu alebo zlomenia kotúča.
- Nedávajte ruku do jednej línie s otáčajúcim sa kotúčom a za kotúč. Keď sa kotúč v bode prevádzky pohybuje smerom preč od vašej ruky, možný spätný náraz môže pohnať otáčajúci sa kotúč a motorový nástroj priamo na vás.
- Panely alebo akékoľvek obrobok nadmernej veľkosti podprite, aby sa minimalizovalo riziko zaseknutia kotúča a spätného nárazu. Veľké obrobky sa zvyknú prehýbať pod vlastnou váhou. Podpery musia byť umiestnené pod obrobkom v blízkosti línie rezu a pri okraji obrobku na oboch stranách kotúča.
- Obzvlášť opatrne postupujte pri vytváraní „dutinového rezu“ do existujúcich stien alebo iných slepých miest. Vytŕčajúci kotúč môže prerzať plynové alebo vodovodné potrubie, elektrické káble alebo predmety, ktoré môžu spôsobiť spätný náraz.

MONTÁŽ PRÍSLUŠENSTVA

-  Príslušenstvo musí byť konštruované minimálne na rovnaké maximálne otáčky, aké sú vyznačené na nástroji. Príslušenstvo otáčajúce sa vyššími otáčkami, než na aké je určené, sa môže zlomiť a rozletieť.
-  Príslušenstvo musí byť v rámci menovitej kapacity vyznačenej na nástroji. Nesprávne dimenzované príslušenstvo sa nedá adekvátne ovládať.
-  Nepoužívajte príslušenstvo, ktorého dĺžka upínacieho trňa presahuje 2,0» (50 mm). Ubezpečte sa, či dĺžka vytŕčajúceho upínacieho trňa nie je väčšia ako 1,0» (25 mm) po vložení príslušenstva do upínacieho puzdra.
-  Nebezpečenstvo vymrštenia. Používajte iba nadstave s driekmi, ktoré zodpovedajú nainštalovanému upínaciu puzdru. Nadstave s menšími driekmi nebudú dobre zaistené a počas prevádzky sa môžu uvoľniť.

UPOZORNENIE: Nikdy nedotahujte upínacie puzdro, ak v ňom nie je vložený frézovací nadstavec. Uťahnutie prázdneho upínacieho puzdra, aj keď len rukou, môže poškodiť puzdro.

Tento nástroj sa dodáva s upínacím puzdrom s rozmerom 6 mm (I).

1. Podržte vreteno (E) pomocou menšieho dodaného kľúča (G).
2. Uvoľnite maticu upínacieho puzdra (F) otáčaním proti smeru hodinových ručičiek.
3. Vložte driek príslušenstva do upínacieho puzdra (I).
4. Bezpečne dotiahnite upínacie puzdro pomocou väčšieho dodaného kľúča (H).

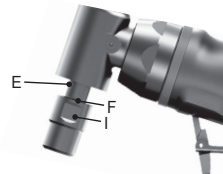

Pri demontáži príslušenstva postupujte v opačnom poradí.

Pri zapínaní nástroja (s nainštalovaným novým alebo náhradným kotúčom) zabezpečte, aby bol nástroj na dobre chránenom mieste. Ak je v kotúči nespôzorovaná prasklina alebo kaz, mal by prasknúť za menej ako jednu minútu. Nástroj nikdy nezapínajte, ak sa v jednej línii s ním nachádza nejaká osoba. Tým sa myslí aj operátor nástroja.

TECHNICKÉ PARAMETRE

Model	Veľkosť upínacieho puzdra	Hladina hluku						Množstvo vibrácií m/s ²	
		Tlak dB(A)		Výkon dB(A)		Tlak dB(C)			
	mm		k*		k*		k*		k**
V.DG300F	6	84,8	3	95,8	3	99,5	3	2,42	0,74
V.DGE300F	6	83,3	3	94,3	3	98,3	3	2,86	0,78
V.DGA305F	6	85,9	3	96,9	3	101	3	4,54	0,94
V.DGA310F	6	84,8	3	95,8	3	99,1	3	5,22	1,07

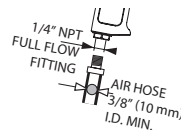

Model	Rýchlosť na prázdno	Spotreba vzduchu	Prevádzkový tlak	Hmotnosť	Rozmery
	rpm	l/min	bar	kg	mm
V.DG300F	30 000	76	6,2	0,4	161
V.DGE300F	28 000	76	6,2	0,7	261
V.DGA305F	23 000	76	6,2	0,6	165
V.DGA310F	24 000	76	6,2	0,6	191

* k = neistota merania v dB

** k = neistota merania v m/s²

OPATRENIA POTREBNÉ PRI PIESKOVANÍ NÁTEROV

1. Pieskovanie náterov na báze olova sa NEODPORÚČA z dôvodu náročnej regulácie kontaminovaného prachu. Najväčšie nebezpečenstvo otravy olovom hrozí deťom a tehotným ženám.
2. Keďže bez chemickej analýzy je ťažké identifikovať, či náter obsahuje alebo neobsahuje olovo, pri pieskovaní akýchkoľvek náterov odporúčame nasledujúce opatrenia:

OSOBNÁ BEZPEČNOSŤ

1. Do pracovnej oblasti, kde sa vykonáva pieskovanie náteru, nesmú vstupovať žiadne deti ani tehotné ženy, kým nebude dokončené čistenie a upratovanie danej oblasti.
2. Všetky osoby vstupujúce do pracovnej oblasti musia mať nasadenú protiprachovú masku alebo respirátor. Filter sa musí vymieňať každý deň alebo vždy, keď sa používateľovi ťažko dýcha.

POZNÁMKA: Smú sa používať iba protiprachové masky vhodné na prácu s prachom a výparmi z olovených náterov. Obyčajné masky pre natieračov neponúkajú takúto ochranu. Vhodné masky s certifikáciou NIOSH nájdete u vášho miestneho predajcu železiarskeho tovaru.

3. V pracovnej oblasti je **ZAKÁZANÉ JESŤ, PIŤ a FAJČIŤ**, aby nedošlo k prehltnutiu kontaminovaných častíc náteru. Pracovníci sa musia umyť a očistiť PRED jedením, pitím a fajčením. Potraviny, nápoje a cigarety sa nesmú nechávať v pracovnej oblasti, kde sa na nich usadí prach.

BEZPEČNOSŤ ŽIVOTNÉHO PROSTREDIA

1. Nátery sa musia odstraňovať tak, aby pri odstraňovaní vznikalo minimálne množstvo prachu.
2. Miesta, na ktorých prebieha odstraňovanie náterov, musia byť utesnené plastovými fóliami s hrúbkou 0,1 mm.
3. Pieskovanie sa musí vykonávať tak, aby prach z náteru zanechal minimálne stopy mimo pracovnej oblasti.

ČISTENIE A LIKVIDÁCIA

1. Všetky plochy v pracovnej oblasti sa musia povysávať a dôkladne očistiť každý deň počas celej doby trvania pieskovania. Vrecká a filtre z vysávača sa musia často vymieňať.
2. Plastové podložky na zachytávanie náteru sa musia zhromaždiť a zlikvidovať spolu so všetkými prachovými časticami alebo iným odpadom vzniknutým pri odstraňovaní náteru. Musia sa vložiť do utesnených nádob na odpad a zlikvidovať bežným systémom zberu odpadu. Počas čistenia deti a tehotné ženy nesmú vstupovať do bezprostrednej pracovnej oblasti.

ZÁRUKA

Na akékoľvek kazy alebo výrobné chyby motorových nástrojov Facom sa poskytuje záruka 24 mesiacov od dátumu zakúpenia.

Príslušenstvo Facom a diely podliehajúce opotrebovaniu, nabíjačka a batérie sú kryté zárukou uplatňovanou zo zákona.

Táto záruka sa nevzťahuje na nasledujúce prípady: bežné opotrebovanie, nedodržanie návodu na použitie a bezpečnostných pokynov, netypické alebo nesprávne použitie nástroja, preťaženie nástroja, nedostatok servisu alebo údržby, vniknutie cudzích telies, rozoberanie alebo úpravy nástrojov alebo nástroje so stopami po nárazoch (priehlbiny, praskliny alebo zlomené kryty...), použitie s príslušenstvom nevyhovujúcej kvality alebo nekompatibilným príslušenstvom.

V prípade využitia záruky poskytnite: nástroj s jeho sériovým číslom, ako aj čitateľnú a neoznačenú originálnu faktúru s uvedením výrobku a dátumu zakúpenia. Podrobné podmienky využitia záruky: zatelefonujte vášmu distribútorovi.

ES VYHLÁSENIE O ZHODE

MY, SPOLOČNOSŤ FACOM S.A.S., 6/8 RUE GUSTAVE EIFFEL - BP 99 - 91 423 MORANGIS CEDEX FRANCÚZSKO, NA NAŠU VLASTNÚ ZODPOVEDNOSŤ VYHLASUJEME, ŽE VÝROBOK **V.DG300F/V.DGE300F/V.DGA305F/V.DGA310F – BRÚSKY 6 MM 0,3 K ZNAČKY FACOM**

– JE V SÚLADE S USTANOVENAMI **SMERNICE O „STROJOCH“ (2006/42/ES)**,

– AKO AJ V SÚLADE S USTANOVENAMI HARMONIZOVANEJ EURÓPSKEJ NORMY **EN ISO 11148-6: 2012**

EN ISO 12100:2010

EN ISO 15744:2008

EN ISO 28927-2:2009

E. MIN

20.07.2015

DIREKTOR KAKOVOSTI PODJETJA



SL



POZOR



Precizno izdelano orodje je namenjeno profesionalcem za brušenje in razigljenje v omejenih prostorih.



Ne uporabljajte poškodovanih, počeni ali pokvarjenih cevi ali priključkov.



Med uporabo lahko pnevmatske naprave vibrirajo. Vibracije, ponavljajoči se gibi in neudoben položaj lahko povzročijo bolečine v dlaneh in rokah.

V primeru nelagodja, mravljinčenja ali bolečine prenehajte uporabljati napravo.

Preden ponovno začnete uporabljati napravo, se posvetujte z zdravnikom.



Naprave ne prenašajte tako, da jo držite za cev.



Držite jo trdno in v ravnotežju. Med delom z napravo se ne nagibajte preveč naprej.

Naprave ne uporabljajte, če ste pod vplivom mamil, alkohola, zdravil ali če ste utrujeni.



Uporabljajte zaščitno opremo, kot so zaščitna očala, rokavice in čevlji ter slušalke za zaščito sluha.

Med delom z napravo bodite pozorni in uporabite zdravo pamet.



Preden namestite, odstranite ali prilagodite dodatek na tej napravi ali izvedete kakršno koli vzdrževanje te naprave, vedno prekinite dovod stisnjene zraka in odklopite cev.



Obratovanje pri najvišjem tlaku 90 psig (6,2 bar / 620 kPa).

PRILOŽENE SO POMEMBNE VARNOSTNE INFORMACIJE.

PRED UPORABO NAPRAVE JIH PREBERITE. SHRANITE ZA KASNEJŠO UPORABO. TA NAVODILA SKRBNO SHRANITE. NE UNIČITE JIH. DELODAJALEC MORA ZAPOSLENIM, KI BODO UPORABLJALI NAPRAVO, POSREDOVATI INFORMACIJE IZ TEH NAVODIL. NEUPOŠTEVANJE NASLEDNJIH OPOZORIL LAHKO PRIPELJE DO POŠKODB.

SPOŠNA VARNOSTNA NAVODILA

Nosite osebno zaščitno opremo. Glede na način uporabe orodja nosite zaščitni vizir, varovalne naočnike ali varnostna očala. Kjer je to potrebno, nosite proti prašno masko, glušnike, rokavice in delovni predpasnik, ki lahko zaustavijo majhne delce brusa ali obdelovanca. Zaščitna oprema ob mora biti sposobna zaustaviti leteče delce, ki nastajajo pri različnih operacijah. Proti prašna maska ali dihalni aparat morata biti sposobna filtrirati delce, ki nastajajo pri vaši aplikaciji. Dalj časa trajajoča izpostavljenost zvoku visoke intenzivnosti lahko povzroči okvare sluha. Običajna očala NISO varnostna očala. Če operacija rezanja povzroča nastanek prahu, uporabite obrazno ali proti prašno masko.

- Delovno področje naj bo vedno čisto in dobro osvetljeno. Založena ali zatemnjena področja privlačijo nesreče.
- Motornih orodij ne uporabljajte v eksplozivnih atmosferah, npr. v pristnosti vnetljivih tekočin, plinov ali prahu. Motorna orodja povzročajo nastanek isker, ki lahko vnamejo prah ali hlape.
- Med uporabo motornega orodja naj ne bo v bližini opazovalcev ali otrok. Motnje lahko povzročijo izgubo nadzora nad orodjem.
- Ves čas ostanite pozorni in glejte, kaj delate. Med uporabo motornega orodja uporabljajte zdravo pamet. Gnanega orodja ne uporabljajte, če ste utrujeni ali pod vplivom droge, alkohola ali zdravil. Samo trenutek nepozornosti med uporabo motornega orodja lahko povzroči hude telesne poškodbe.
- Preprečite ne nameravan zagon. Preden orodje priključite na napeljavo s stisnjnim zrakom in/ali akumulator, preden ga poberete ali prenesete na drugo mesto se prepričajte, da je stikalo v legi off (izklop). Prenašanje gnanih orodij s prstom na stikalu ali zagon vklopljenih gnanih orodij kliče po nesreči.
- Če je naprava opremljena s funkcijo za odsesavanje in zbiranje prahu, je nikoli ne pozabite priključiti in pravilno uporabljati. Uporaba zbiralnika prahu lahko zmanjša obseg s prahom povezanih nevarnosti.
- Rok, ohlapnih oblačil in dolgih las ne približujte vrtečemu se koncu orodja.
- Med zagonom in uporabo vseh motornih orodij bodite pozorni in pripravljeni na nenadne spremembe v gibanju.
- Orodja ne uporabljajte neprekinjeno skozi daljše obdobje. Vibracije, ki nastajajo ob delovanju orodja, lahko škodujejo vašim dlane in rokam. Prekinite z uporabo kateregakoli orodja, če začutite neudobje, mravljinčenje ali bolečine. Pred nadaljnjo uporabo se posvetujte z zdravnikom.
- Uporabljajte samo preizkušene nastavke, ki jih priporoča FACOM. Nastavke pred uporabo dobro pregledajte. Ne uporabljajte počeni ali poškodovanih nastavkov. Če je določen nastavek možno priključiti na vaše motorno orodje, to še ne pomeni, da je njegova uporaba varna.
- Orodja ne uporabljajte, če so prisotne vnetljive tekočine, plini, prah ali eksplozivna atmosfera.
- Orodje ni izolirano proti električnemu udaru. Ob stiku z vodnikom pod napetostjo bodo pod napetostjo tudi zunanji kovinski deli orodja.
- Pred namestitvijo, odstranitvijo ali nastavljanjem kateregakoli nastavka na tem orodju, kakor tudi pred izvedbo kakršnegakoli vzdrževalnega posega, orodje vedno izklopite in odklopite napajanje stisnjene zraka.

- Orodje uporabljajte z največjim tlakom 6,2 bara/620 kPa (90 psig) na 10 mm (3/8» cole) dovodnem priključku stisnjene zraka. S tem zagotavljate varno in najučinkovitejšo uporabo orodja in najdaljše trajanje sestavnih delov.
- Ne uporabljajte poškodovanih, obrabljenih ali razpadajočih cevi in priključkov.
- Orodij ne mažite z vnetljivimi ali lahko hlapnimi tekočinami, kot so kerozin, dizel ali gorivo za reaktivne motorje.
- Ne odstranjujte nalepk. Poškodovane nalepke zamenjajte.
- Orodja ne uporabljate, če se ob pritisku na stikalo ne zažene ali ne zaustavi.
- Motorna orodja, ki jih trenutno ne uporabljate, shranite na mestu, kjer ne bodo dostopna otrokom. Osebam, ki niso seznanjena z uporabo motornih orodij in s temi navodili, ne dovolite uporabe orodja. Motorna orodja so v rokah neusposobljenih uporabnikov nevarna.
- Motorna orodja redno vzdržujte. Bodite pozorni na neopranost ali spojenost gibljivih delov, zlomljene dele in kakršnoli druga stanja, ki bi lahko vplivala na delovanje motornega orodja. Če je poškodovano, motorno orodje pred uporabo popravite. Slabo vzdrževana motorna orodja so povzročila že veliko nesreč.
- Poskrbite, da so rezalna orodja ostra in čista. Dobro vzdrževana rezalna orodja z ostrimi rezili se redkeje zatikajo in jih je lažje voditi.
- Motorno orodje, nastavke in orodne nastavke uporabljajte v skladu s temi navodili. Upoštevajte tudi delovne pogoje in samo opravilo, ki ga želite izvesti. Uporaba motornega orodja za operacije, za katere ni namenjeno, je lahko nevarna.
- Vaše motorno orodje naj servisirajo samo usposobljeni tehniki. Uporabljajo naj samo enake nadomestne dele. S tem boste zagotovili ohranjanje varnosti vašega motornega orodja.

ORODNI BRUSILNIK - OPOZORILO

- Ne uporabljajte nastavkov, katerih nazivna hitrost je manjša od hitrosti vrtenja brusilnika.
- Žični ali brusni koluti premera nad 50 mm (2 coli) se lahko uporabljajo s tem nevarovanim brusilnikom samo za notranja opravila, ki nudijo zaščito.
- Ne uporabljajte majhnih stožcev, čepov ali krogel/loncev z navojnimi odprtini razen, če delo nudi zaščito in premer nastavka ne presega 50 mm (2 coli), njegova dolžina pa 125 mm (5 col).
- Ne uporabljajte plošč tipa 1, katerih premer presega 50 mm (2 coli) ali so debelejšje od 13 mm (1/2 cole) ali če delujejo pri hitrostih, večjih od 9 pov.metrov/sekundo (1.800 pov.čevljev/mino).
- Ne uporabljajte poškodovanih nastavkov. Nastavke, kot so brusilne plošče in bobni pred vsako uporabo skrbno pregledite. Bodite pozorni na odkruške, razpoke, raztrganine ali prekomerno obrabo. Pri žičnih krtačah bodite pozorni na slabo pritrjene ali počene žičke. Če vam motorno orodje ali nastavek padeta na tla, ju pregledite, da se nista poškodovala. Nastavek po potrebi zamenjajte z nepoškodovanim. Po pregledu in namestitvi nastavka se postavite tako, da se niti vi niti kdorkoli drug ne nahaja v ravnini vrtenja nastavka. Pustite, da motorno orodje teče pri največji hitrosti brez obremenitve eno minuto. Poškodovani nastavki med tem preizkusom običajno razpadejo.
- Uporabljajte le nastavke, katerih premer stebila ustreza velikosti vpenjalne glave orodja.
- Dodatki, katerih steblo komerno odstopa od velikosti vpenjalne glave in s tem od nazivne hitrosti nastavka, so lahko nevarni. Steblo vedno potisnite do konca globine čeljusti vpenjalne glave. Previs ne sme presegati vstavljene dolžine stebila.
- Ne uporabljajte orodij za rezkanje, rezilnih plošč, žag ali kateregakoli drugega nastavka, ki ni namenjen uporabi z orodnim brusilnikom.
- Pred vstavljanjem nastavka se prepričajte, da navoji in matica vpenjalne glave niso poškodovani ali obrabljeni. Prepričajte se, da je navojna vpenjalna glava varno na svojem mestu.
- Med zagonom vedno držite orodje trdno v rokah. Reakcijski moment motorja lahko med pospeševanjem do polne hitrosti vrtenja povzroči obračanje orodja.
- Kjerkoli je to mogoče, pritrдите obdelovanec s sponami. Med obdelavo nikoli ne držite manjšega obdelovanca z eno roko in orodje z drugo. Pritrditev majhnega obdelovanca s sponami vam omogoči, da z obema rokama nadzorujete orodje. Okrogli kosi, kot so palice za moznike ali cevi, se med rezanjem pogosto hočejo obračati, zato se lahko nastavek zatakne ali skoči proti vam.
- Cev za dovod stisnjene zraka naj ne bo blizu vrtečega se nastavka. Če bi izgubili nadzor nad orodjem, bi lahko cev prerezali ali pa bi se cev lahko zapletla in potegnila vašo roko v vrteči se nastavek.
- S tem orodjem ne uporabljajte brusnih loncev tipa 11. Uporaba neustreznih nastavkov lahko povzroči poškodbe.
- Pred vklopom motornega orodja odstranite morebitni ključ ali izvijač za nastavitve. Na vrtečem se delu motornega orodja pozabljen izvijač ali ključ lahko povzroči telesne poškodbe.
- Po pritrditvi nastavka na orodni brusilnik naredite preizkus tako, da v varnem prostoru postopno pospešujete vrtenje motornega orodja. Preizkus, ki zagotavlja varnost, naj traja 60 sekund.
- Motornega orodja ne preobremenjujte. Za vsako aplikacijo izberite ustrezno motorno orodje. Pravilno izbrano motorno orodje bo opravilo delo bolje in varneje pri hitrosti, za katero je bilo konstruirano.
- Poskrbite, da so morebitni opazovalci na varni oddaljenosti. Kdorkoli vstopa na delovno področje, mora nositi osebno zaščitno opremo. Delci obdelovanca ali razpadlega nastavka lahko odletijo in povzročijo poškodbo daleč izven neposrednega delovnega področja.
- Motornega orodja nikoli ne odlagajte iz rok, dokler se vrtenje nastavka do konca ne ustavi. Vrteči se nastavek lahko zagrabi površino in vam potegne motorno orodje iz rok.
- Po zamenjavi nastavka ali po opravljenih nastavitvah se prepričajte, da so matica vpenjalne glave, zatezalnik ali katerikoli drug nastavitveni del dobro priti. Slabo pritrjene nastavitvene naprave se lahko nepričakovano premaknejo, kar pomeni izgubo nadzora nad orodjem, nepritrjeni vrteči se deli pa lahko odletijo z veliko hitrostjo.



- Med nošnjo motornega orodja ob sebi, ga ne zaganjajte. Nenameren stik z vrtečim se nastavkom lahko zaplete vaše oblačilo in potegne nastavek v vaše telo.
 - Ne brusite s stranico rezilne plošče. Abrazivne rezilne plošče so namenjene brušenju z obodom. Če obremenite njihovo stranico, lahko razpadejo.
 - Če se kolot zatakne ali zaplete oz. če želite rez iz kakršnegakoli razloga prekiniti, motorno orodje izklopite in ga držite nepremično, dokler se kolot do konca ne zaustavi. Nikoli ne vlečite rezilne plošče iz reza, dokler se še vrti, saj lahko pride do povratnega udarca. Raziščite vzrok za zatikanje koluta in ga odpravite.
 - Ne začnite rezanja s ploščo v obdelovancu. Počakajte, da plošča doseže polno hitrost in šele potem nadaljujte z rezom. Če motorno orodje ponovno zaženete s ploščo v obdelovancu, se lahko le-ta zatakne, izleti iz reza ali pa pride do povratnega udarca.
 - Nekatere vrste prahu, ki nastaja pri strojnem brušenju, zaganju, rezanju, vrtenju in drugih konstrukcijskih operacijah, vsebujejo kemične spojine, ki, skladno z znanjem v zvezni državi Kalifornija, povzročajo raka, deformacije ob rojstvu in druge nevarnosti pri reprodukciji. Nekaj primerov takšnih kemičnih spojin:
 - svinec iz barvil na osnovi svinca,
 - kristalni kremen iz opeke in cementa in drugih gradbenih izdelkov in
 - arzen in krom iz kemijsko obdelanega gradbenega lesa.
- Vaše tveganje zaradi izpostavljenosti tem kemičnim spojinam je različno, odvisno od tega, kako pogosto opravljate te vrste del. Svojo izpostavljenost tem kemičnim spojinam lahko zmanjšate tako, da delate v dobro zračenih prostorih, uporabljate odobreno varnostno opremo, kot so proti prašne maske, ki so posebej izdelane tako, da filtrirajo mikroskopsko majhne delce.
- Orodja ne uporabljajte, če se ob pritisku na stikalo ne zažene ali ne zaustavi.
 - Izogibajte se dalj časa trajajočem stiku s prahom, ki nastaja pri strojnem brušenju, zaganju, rezanju, vrtenju in drugih konstrukcijskih dejavnostih. Nosite zaščitna oblačila in sperite izpostavljene dele telesa z milnico in vodo. Če dopustite, da vam prah pride v usta, oči ali ostaja na koži, lahko to pospešuje absorpcijo škodljivih kemikalij.
 - Uporaba tega orodja lahko povzroči nastajanje in/ali raznašanje prahu, ki lahko povzroča resne in nepopravljive poškodbe dihal in drugih organov.

ZAČETEK UPORABE

- To orodje vedno uporabljajte, pregledujte in vzdržujte v skladu z vsemi predpisi (lokalnimi, državnimi), ki se nanašajo na ročna pnevmatska orodja.
- Prepričajte se, da so vse cevi in priključki pravih velikosti in da so varno pritrjeni.
- Vedno uporabljajte le čist, suh stisnjen zrak, s tlakom največ 6,2 bara/620 kPa (90 psig). Prah, jedki hlapi in/ali prekomerna vlaga lahko poškodujejo motor pnevmatskega orodja.
- Priporočamo uporabo priprave za preprečevanje opletanja cevi. Spojka, priključena neposredno na vstop zraka, povečuje volumen orodja in zmanjšuje njegovo manevrsko sposobnost.
- Najboljšo učinkovitost dosežemo, če je spojka na steni za eno velikost večja od spojke na orodju. Spojka najbliže orodju naj ne bo manjša od velikosti ustrezne napajalne zračne cevi.

OPOZORILA NA POVRATNI UDAREC IN SORODNA OPOZORILA

Povratni udarec je nenadna reakcija na preščipnjenje ali zatikanje vrteče se plošče, brusne plošče, krtače ali drugega nastavka. Preščipnjenje ali zatikanje povzroči hitro zaustavitev vrtečega se nastavka, kar pa povzroči nekontrolirano gibanje orodja v smeri, nasprotni vrtenju nastavka. Primer: če ostane rezalna plošča zatakajena ali preščipnjena v obdelovancu, lahko rob plošče na točki, kjer vstopa v rez, zারেže v površino materiala, kar povzroči, da plošča izleti ali udari iz reza. Plošča lahko skoči proti ali proč od uporabnika, odvisno od smeri gibanja na točki preščipnjenja. Pod takimi pogoji se lahko zgodi tudi, da brusilna plošča počni. Povratni udarec je posledica napačne uporabe orodja in/ali nepravilnih delovnih postopkov ali pogojev in se mu je mogoče izogniti z upoštevanjem spodnjih previdnostnih ukrepov.

- Motorno orodje trdno držite v rokah, roka in telo naj bosta v drži, ki vam omogoča upiranje sili povratnega udarca. Uporabnik lahko nadzoruje sile povratnega udarca, če upošteva previdnostne ukrepe.
- Posebej pozorni bodite pri obdelavi kotov, ostrih robov, ipd. Izogibajte se poskakovanju in zatikanju nastavka. Vogali, ostri robovi in poskakovanje imajo tendenco, da upočasnijo vrteči se nastavek in s tem povzročijo izgubo nadzora ali povratni udarec.
- Ne priključujte nastavka zobate žage. Takšna rezila pogosto povzročajo povratne udarce in izgubo nadzora.
- Nastavek vedno potiskajte v material v smeri iz katere rezilni rob izhaja iz materiala (to je smer, v katero letijo drobci materiala). Potiskanje orodja v napačno smer povzroča plezanje rezilnega roba nastavka iz reza in vlečenje orodja v smeri potiskanja.
- Pri uporabi rotacijski pil, rezilnih plošč in visoko hitrostnih ali volfram-karbidnih rezil vedno poskrbite za dobro pritrditev obdelovanca. Ti nastavki se zataknejo, če so le rahlo nagnjeni iz smeri reza in povzročijo povratni udar. Če se rezilna plošča zatakne, običajno tudi počni. Ko se rotacijska pila, visoko hitrostno ali volfram-karbidno rezilo zatakne, lahko skoči iz reza, pri čemer lahko izgubite nadzor nad orodjem.
- Za brusilne stožce in čepe z navojem uporabljajte le nepoškodovana kolutna vretena z ravno čelno prirobnico pravilne velikosti in dolžine. Pravilna izbira vretena zmanjšuje možnost pokanja.
- Ne dovolite, da se rezilna plošča zatika in ne uporabljajte premočnega pritiska. Ne poskušajte narediti preglobokega reza.



Preobremenitev plošče povečuje možnost zvijanja ali zatikanja plošče v rezu in s tem verjetnost povratnega udarca ali pokanja plošče.

- Roke ne držite v črti in za vrtečo se ploščo. Ko se plošča na mestu delovanja pomika stran od vaše roke, lahko morebitni povratni udarec odnese vrtečo se ploščo in motorno orodje neposredno v vas.
- Panele ali druge obdelovance večje velikosti dobro podprite, tako zmanjšate možnost preščipnjenja plošče in povratnega udarca. Veliki obdelovance se pogosto krivijo pod lastno težo. Pod obdelovanec, v bližini črte reza in ob robu, na obeh straneh reza, morate namestiti podpore.
- Bodite še posebej previdni, kadar zarezuje v površino obstoječega zidu ali v druga slepa področja. Vstopajoča plošča lahko prereže plinske ali vodovodne cevi, električne vodnike ali druge elemente, kar lahko povzroči povratni udarec.

NAMEŠČANJE NASTAVKA

- ⚠ Nastavki morajo imeti navedeno največjo dovoljeno hitrost, ki je najmanj enaka največji možni hitrosti, navedeni na orodju. Nastavki, ki se vrtijo hitreje od njihove nazivne hitrosti, lahko počijo in se razletijo.
- ⚠ Nastavki se morajo nahajati v okviru kapacitete, navedene na orodju. Nastavkov, ki niso pravilne velikosti, ni mogoče ustrezno nadzorovati.
- ⚠ Ne uporabljajte nastavkov z dolžino vretena, večjo od 50 mm (2,0»). Poskrbite, da vidni del dolžine vretena po vstavljanju v vpenjalno glavo ni daljši od 25 mm (1,0»).
- ⚠ Nevarnost izstrelkov. Uporabljajte samo orodne nastavke s stebli, ki ustrezajo nameščeni vpenjalni glavi. Nastavki z manjšimi stebli ne bodo varni in lahko med uporabo izletijo.

POZOR: Vpenjalne glave nikoli ne zatezajte, če niste vanjo prej vstavili nastavka. Zatezanje prazne vpenjalne glave, tudi samo z roko, jo lahko poškoduje.

To orodje ste prejeli z 6 mm vpenjalno glavo (I).

1. Vreteno (E) držite s manjšim priloženim ključem (G).
2. Odvijte matico (F) vpenjalne glave tako, da jo obračate v smeri, nasprotni urinemu kazalcu.
3. Vstavite steblo nastavka v vpenjalno glavo (I).
4. Varno privijte vpenjalno glavo z večjim priloženim ključem (H).

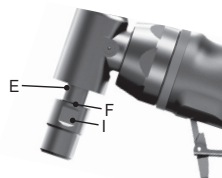

Nastavek odstranite z orodja po obratnem postopku.

Orodje z nameščeno novo ali zamenjano ploščo vedno zaženite na dobro zaščitemem mestu. Če ima plošča neopazno razpoko ali napako, se bo razletela prej kot v eni minuti. Orodja nikoli ne zaženite, če se kdorkoli nahaja v liniji vrtenja plošče. To vključuje tudi samega uporabnika.

SPECIFIKACIJE

Model	Vpenjalna glava Velikost	Raven hrupa						Raven vibriranja	
		Tlak dB(A)		Moč dB(A)		Tlak dB(C)		m/s ²	
	mm		k*		k*		k*		k**
V.DG300F	6	84,8	3	95,8	3	99,5	3	2,42	0,74
V.DGE300F	6	83,3	3	94,3	3	98,3	3	2,86	0,78
V.DGA305F	6	85,9	3	96,9	3	101	3	4,54	0,94
V.DGA310F	6	84,8	3	95,8	3	99,1	3	5,22	1,07

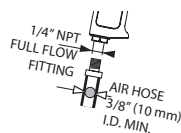

Model	Hitrost vrtenja v prazno	Poraba zraka	Delovni tlak	Teža	Mere
	rpm	l/min	bar	kg	mm
V.DG300F	30 000	76	6,2	0,4	161
V.DGE300F	28 000	76	6,2	0,7	261
V.DGA305F	23 000	76	6,2	0,6	165
V.DGA310F	24 000	76	6,2	0,6	191

* k = napaka pri merjenju v dB

** k = napaka pri merjenju v m/s²

PREVIDNOSTNI UKREPI PRI BRUŠENJU BARV IN LAKOV

1. Zaradi težav pri obvladovanju strupenega prahu, brušenja barv in lakov na svinčeni osnovi NE PRIPOROČAMO. Zastrupitev s svincem je najnevarnejša za otroke in nosečnice.
2. Ker je brez kemične analize težko ugotoviti, ali določen lak ali barva vsebujeta svinec ali ne, priporočamo naslednje previdnostne ukrepe pri brušenju katerekoli barve:

OSEBNA VARNOST

1. Do zaključenega postopka čiščenja nosečnicam in otrokom vstop v prostor, kjer se brusijo laki ali barve, ni dovoljen.
2. Vse osebe, ki vstopajo v delovni prostor, morajo obvezno nositi proti prašno masko ali respirator. Obvezna je zamenjava filtra, kadarkoli ima uporabnik težave pri dihanju, vendar najmanj enkrat dnevno.
OPOMBA: Uporabljati se smejo samo proti prašne maske, ki so namenjene za delo v prisotnosti prahu in hlapov svinčenih barv in lakov. Običajne proti prašne maske te zaščite ne nudijo. Posvetujte se z vašim lokalnim ponudnikom opreme glede ustreznih mask, ki jo je odobrila NIOSH.
3. V delovnem področju NI DOVOLJENO JESTI, PITI ali KADITI. S tem se preprečuje vnos strupenih delcev barve v telo z zaužitjem. Delavci se morajo PRED uživanjem hrane in pijače ali pred kajenjem obvezno umiti. Prehrambeni izdelki, pijače ali tobačni izdelki ne smejo ostajati v delovnem področju, sicer bi se na njih lahko nabiral prah.

VARNOST OKOLJA

1. Barve in laki se morajo odstraniti po postopku, pri katerem nastaja kar najmanj prahu.
2. Področja, kjer se izvaja odstranjevanje barv ali lakov, morate izolirati s plastično folijo debeline 0,1 mm (4 mils).
3. Brušenje se mora izvajati na način, ki zmanjšuje uhajanje prahu barve izven delovnega področja.

ČIŠČENJE IN ODLAGANJE

1. Ves čas trajanja projekta brušenja morate vse površine delovnega področja vsak dan presesati in temeljito očistiti. Filter vrečke sesalnika morate pogosto menjati.
2. Plastična pregrinjala morate zbrati in odložiti skupaj s prašnimi drobcami ali drugimi smetmi, ki so nastale z odstranjevanjem. Položiti jih morate v zaprte zabojnike za smeti in odložiti v okviru postopkov rednega odvoza smeti. Med čiščenjem se nosečnice in otroci se ne smejo približevati neposrednemu delovnemu prostoru.

JAMSTVO

Za vsa motorna orodja znamke Facom velja 24 mesečno jamstvo za kakršnokoli poškodbo ali napako v proizvodnji, ki traja od dneva nakupa.

Za Facom nastavke, potrošne dele, polnilnik in akumulatorje veljajo jamstva, ki jih določa zakon.

To jamstvo ne velja v naslednjih primerih: normalna obraba, nespoštovanje navodil za uporabo in varnostnih napotkov, neobičajna ali zlonamerna uporaba orodja, preobremenitev orodja, neustrezno servisiranje ali vzdrževanje, vnos tujkov v orodje, razstavljena ali spremenjena orodja, orodja s sledni udarcev (zareze, razpoke ali zlomljeno ohišje...), uporaba nastavkov slabe kakovosti ali nekompatibilnih nastavkov.

Jamstvo lahko uveljavljate s predložitvijo orodja z njegovo serijsko številko, čitljivega in neoznačenega izvirnega računa, iz katerega je vidna specifikacija izdelka in datum nakupa. Za podrobne pogoje uveljavljanja jamstva pokličite vašega distributerja.

IZJAVA O SKLADNOSTI

MPODJETJE FACOM S.A.S., 6/8 RUE GUSTAVE EIFFEL - BP 99 - 91 423 MORANGIS CEDEX FRANCIJA, S POLNO ODGOVORNOSTJO IZJAVLJA, DA JE IZDELEK **V.DG300F/V.DGE300F/V.DGA305F/V.DGA310F** - ORODNI BRUSILNIKI 6 MM 0,3 HP ZNAMKE FACOM:

- SKLADEN Z DOLOČBAMI **DIREKTIVE 2006/42/ES O STROJIH**;

- SKLADEN Z DOLOČBAMI EVROPSKEGA HARMONIZIRANEGA STANDARDA **EN ISO 11148-6: 2012**

EN ISO 12100:2010

EN ISO 15744:2008

EN ISO 28927-2:2009



E.MIN

20.07.2015
DIREKTOR KAKOVOSTI PODJETJA

LT



DĖMESIO



Šis tikslusis įrankis skirtas profesionalams, ankštose vietose atliekantiems šlifavimo ir šerpetų šalinimo darbus.



Nenaudokite pažeistų, atpleišusių ar sugadintų žarnų ar sujungimų.

Naudojami pneumatiniai įrenginiai gali vibruoti.

Vibracijos, pasikartojantys judesiai ir nepatogios padėtys gali sukelti rankų ir plaštakų skausmus.



Pajutę diskomfortą, dilgčiojimus ar skausmus įrenginio nenaudokite.

Prieš pradėdami iš naujo naudoti įrankį pasitarkite su gydytoju.



Nenešikite įrenginio suėmę už žarnos.



Dirbkite tokioje padėtyje, kad galėtumėte stovėti tvirtai ir išlaikyti pusiausvyrą. Naudodami įrenginį nesilenkite per daug į priekį.

Nenaudokite įrenginio veikiami narkotinių medžiagų, alkoholio, vaistų arba jei esate pavargę.



Naudokite apsaugines priemones: akinius, pirštines,

apsauginius batus ir klausos apsaugas.

Naudodami įrenginį būkite budrūs, sąmoningi ir atidūs.



Prieš montuodami, padėdami ar reguliuodami įrenginio priedus arba prieš pradėdami atlikti bet kokius įrenginio techninės priežiūros darbus visada nutraukite suslėgto oro tiekimą ir atjunkite oro tiekimo žarną.



Dirbkite esant ne didesniai kaip 90 psig (6,2 bar / 620 kPa) slėgiui.

PRIDEDAMA SVARBI SAUGUMO INFORMACIJA.

PRIEŠ NAUDODAMIESI ĮTAISU PERSKAITYKITE ŠĮ VADOVĄ. IŠSAUGOKITE, KAD GALĖTUMĖTE PANAUDOTI ATTEITYJE. SAUGOKITE ŠIAS INSTRUKCIJAS. NESUNAIKINKITE JŲ. DARBUOTOJAS PRIVALO PERDUOTI ŠIAM VADOVE PATEIKTĄ INFORMACIJĄ DARBUOTOJAMS, NAUDOJANTIEMS ĮRENGINĮ. NESILAIKANT TOLIAU PATEIKTŲ ĮSPĖJIMŲ GALIMA PATIRTI SUŽALOJIMŲ.

BENDROSIOS SAUGOS INSTRUKCIJOS

Dėvėkite asmenines apsaugines priemones. Atsižvelgdami į darbo pobūdį, naudokite veido skydelį, sandariusius arba paprastus apsauginius akinius. Pagal poreikį dėvėkite dulkių filtrą, klausos apsaugos priemones, pirštines ir darbinę prijuostę, galinčią sulaikyti mažas abrazyvinių medžiagų arba ruošinio daleles. Akių apsaugos priemonės turi būti pritaikytos sustabdyti lekiančioms nuolaužoms, susidarantioms atliekant įvairius darbus. Dulkių filtras arba respiratorius turi būti pritaikytas atskirti dalelėms, susidarantioms atliekant darbą. Jei intensyviaus triukšmo poveikis yra ilgalaikis, kyla pavojus prarasti klausą. Kasdien nešiojami akiniai NEATLIEKA apsauginių akinių funkcijos. Jei atliekant pjovimo darbus kyla dulkių, taip pat dėvėkite veido kaukę arba dulkių filtrą.

- Pasirūpinkite, kad darbo vieta būtų švari ir gerai apšviesta. Užgriozdintose arba tamsiose vietose didesnė nelaimingų atsitikimų tikimybė.
- Nenaudokite variklinių įrankių sprogiose atmosferose, kuriose yra, pavyzdžiui, degiųjų skysčių, dujų arba dulkių. Varikliniai įrankiai kelia kibirkštis, kurios gali uždegti dulkes arba dūmus.
- Kai dirbate su varikliniu įrankiu, neleiskite artintis vaikams ir kitiems pašaliniam asmenims. Išsibaškę galite nesuvaldyti įrankio.
- Kai dirbate su varikliniu įrankiu, būkite budrūs, žiūrėkite, ką darote, ir elkitės protingai. Nenaudokite variklinio įrankio, jei esate pavargę arba apsvaigę nuo narkotikų, alkoholio arba vaistų. Jei dirbdami su varikliniu įrankiu nukreipsite dėmesį į šalį, galite sunkiai susižeisti.
- Imkitės priemonių, apsaugančių nuo netyčinio paleidimo. Prieš prijungdami įrankį prie suslėgto oro šaltinio ir (arba) akumuliatorių baterijos, prieš paimdami arba nešdami įrankį įsitikinkite, kad jo jungiklis nustatytas į išjungimo padėtį. Jei varikliniai įrankiai nešami laikant pirštą ant jungiklio arba jungiamas jų maitinimas esant neišjungtam jungikliui, kyla nelaimingų atsitikimų pavojus.
- Jei yra įtaisų, skirtų prijungti prie dulkių ištraukimo ir surinkimo įrenginių, būtina juos prijunkite ir tinkamai naudokite. Surenkant dulkes galima sumažinti jų keliamus pavojus.
- Saugokite rankas, palaidus drabužius ir ilgus plaukus nuo besisukančio įrankio galo.
- Paleisdami bet kurį variklinį įrankį ir dirbdami su juo tikėkitės, kad gali staiga pasikeisti jo judesio pobūdis, ir būkite budrūs.
- Nedirbkite su šiuo įrankiu ilgai. Šio įrankio keliamoji vibracija gali pakenkti rankoms. Nebenaudokite bet kurio įrankio, jei dirbti nepatogu, jaučiate dilgčiojimą arba skausmą. Prieš tęsdami naudojimą pasitarkite su medikais.
- Naudokite tik numatytuosius priedus, rekomenduojamus FACOM. Prieš naudodami priedus apžiūrėkite. Nenaudokite įtrūkusių arba apgadintų priedų. Net jei priedas tinka tvirtinti prie įrankio, neįmanoma užtikrinti, kad bus saugu dirbti.
- Nenaudokite šio įrankio, jei aplinkoje yra degių skysčių, dujų, dulkių arba sprogių atmosferų.
- Šis įrankis neizoliuotas nuo elektros smūgių, todėl prisilietus juo prie turinčio įtampą laido, ji atsiranda ant neuždengtų metalinių įrankio dalių.

- Kas kartą prieš tvirtindami, išimdami arba reguliuodami bet kurį šio įrankio priedą, taip pat prieš imdamiesi bet kokių šio įrankio techninės priežiūros darbų, nutraukite suslėgto oro tiekimą ir atjunkite oro tiekimo žarną.
- Naudoti įrankį bus saugu, jo darbinės charakteristikos bus geriausios ir dalių eksploataavimo trukmė – ilgiausia, jei suslėgtąjį orą prijungsite 3/8 col. (10 mm) vidinio skersmens žarna ir įvade užtikrinsite ne aukštesnę kaip 6,2 bar (620 kPa) oro slėgį.
- Nenaudokite pažeistų, atpsurusį arba suirusių oro žarnų ir jungčių.
- Netepkite įrankių degliaisiais arba lakiaisiais skysčiais, pavyzdžiui, žibalu, dyzelinu arba reaktyviu kuru.
- Nenuimkite nė vienos etiketės. Pakeiskite visas apgadintas etiketes.
- Nenaudokite įrankio, jei jo neįmanoma įjungti arba išjungti jungikliu.
- Laikykite variklinius įrankius vaikams nepasiekiamoje vietoje ir neleiskite naudoti variklinio įrankio asmeniui, nesusipažinusiui su varikliniu įrankiu arba šiomis instrukcijomis. Varikliniai įrankiai, pakliuvę į rankas neišmokytiems naudotojams, yra pavojingi.
- Prižiūrėkite variklinius įrankius. Tikrinkite, ar nėra prastai sutvarkytų arba įstrigusių dalių, sulūžusių dalių ir bet kokių kitų požymių, galinčių paveikti variklinio įrankio naudojimą. Jei įrankis netvarkingas, prieš naudodami pasirūpinkite jo taisymu. Daug nelaimingų atsitikimų įvyksta dėl prastai prižiūrimų variklinių įrankių.
- Rūpinkitės, kad pjovimo įrankiai būtų aštrūs ir švarūs. Jei pjovimo įrankiai tinkamai prižiūrimi ir jų ašmenys yra aštrūs, juos lengviau valdyti, ir mažiau tikėtina, kad jie įstrigs.
- Variklinį įrankį, priešus ir darbinis antgalius naudokite laikydamiesi šių instrukcijų, atsižvelgdami į darbo sąlygas ir atliekamo darbo pobūdį. Jei variklinis įrankis naudojamas atliekant darbus, kuriems jis neskirtas, gali kilti pavojus.
- Pasirūpinkite, kad variklinį įrankį taisytų tik kvalifikuotas remonto meistras, naudodamas tik tokias pačias atsargines dalis. Taip galėsite užtikrinti, kad nesumažės variklinio įrankio saugumas.

ISPĖJIMAS DĖL FORMŲ ŠLIFUOKLIO

- Nenaudokite priedų, kurių vardinis sukimosi greitis yra mažesnis už šlifukoaklio ašies sukimosi greitį.
- Draudžiama su šiuo neapsaugotu juo šlifukoakliu naudoti didesnio kaip 50 mm skersmens vielinius arba abrazyvinius diskus, nebent dirbama uždaroje erdvėje, apsaugančioje dirbantįjį.
- Nenaudokite mažų kugelių, cilindrių arba rutuliukų su srieginėmis kiaurymėmis, nebent dirbant užtikrinama apsauga ir priedas yra ne didesnis kaip 50 mm skersmens ir 125 mm ilgio.
- Nenaudokite jokių 1 tipo ratų, jei jų skersmuo viršija 50 mm, jie yra storesni kaip 13 mm ir turi sukštis didesniu kaip 9 metrų per sekundę linijiniu greičiu.
- Nenaudokite apgadintų priedų. Kas kartą prieš naudodami apžiūrėkite priedus, pavyzdžiui, abrazyvinius ratus (ieškokite juose nuolaužų ir įtrūkių), šlifavimo būgnus (ieškokite juose įtrūkių, plyšių ir didelio nusidėvėjimo požymių), vielinius šepetis (ieškokite juose palaidų arba įtrūkusių vielų). Jei variklinis įrankis arba priedas nukrinta, apžiūrėkite, ar nėra apgadavimo požymių, arba pritaisykite neapgadintą priedą. Kai apžiūrite ir įtvirtinate priedą, nukreipkite jo sukimosi plokštumą nuo savęs bei pašalinii žmonių ir minutei paleiskite variklinį įrankį sukštis didžiausiu greičiu be apkrovos. Apgadinti priedai paprastai per šį bandymo laikotarpį subyra.
- Naudokite priedus, kurių koto matmenys atitinka spyruokliuojančiosios įvorės matmenis.
- Jei priedas labai daug išlenda už spyruokliuojančiosios įvorės ribų, pakinta vardinis to priedo sukimosi greitis ir gali kilti pavojus. Žiūrėkite, kad priedo kotas visas įlįstų į laikinąją spyruokliuojančiosios įvorės žiaunas. Iškyša neturi viršyti koto įkištos dalies ilgio.
- Nenaudokite frezavimo antgalių, pjovimo diskų, pjūklų ir jokių kitų priedų, kurie neskirti naudoti su formų šlifukoakliu.
- Prieš tvirtindami priedą apžiūrėkite spyruokliuojančiąją įvorę, sriegius ir veržlę, ar nėra apgadavimo ir nusidėvėjimo požymių; įsitikinkite, kad užsakomosios spyruokliuojančiosios įvorės įtaisytos tvirtai.
- Įrankį paleidimo metu tvirtai laikykite viena arba abiem rankomis. Kol variklis įsibėgėja iki didžiausio sukimosi greičio, jo atoveikio sukimo momentas gali priversti įrankį pasisukti.
- Jei praktiška, įtvirtinkite ruošinį veržtuvuose. Jokiū būdu dirbdami nelaikykite mažo ruošinio viena ranka, o įrankio – kita. Įtvirtinę mažą ruošinį turėsite laisvas rankas įrankiu valdyti. Apskriti ruošiniai, pavyzdžiui, kaiščių strypai, vamzdžiai arba žarnos, pjaunami dažniausiai sukasi, todėl juose gali įstrigti darbinis antgalius arba jie gali šokti artyn.
- Patraukite oro žarną atokiai nuo besisukančio priedo. Jei nesuvaldytumėte įrankio, jis gali perpjauti žarną arba už jos užkliūti ir įtraukti dirbančiojo ranką į besisukančią priedą.
- Nenaudokite su šiuo įrankiu 11 tipo šlifavimo ratų (kūginė taurė). Jei naudojami netinkami priedai, gresia pavojus susižeisti.
- Prieš įjungdami variklinį įrankį patraukite visus reguliavimo raktus arba veržliarakčius. Jei veržliaraktis arba raktas bus paliktas nenuimtas nuo besisukančios dalies, gresia pavojus susižeisti.
- Įtvirtinę priedą formų šlifukoaklyje atlikite bandymą apsauginėje spintoje – paleiskite įrankį ir palaipsniui didinkite jo sukimosi greitį; bandykite 60 sekundžių, kad įsitikintumėte saugumu.
- Nespauskite variklinio įrankio. Konkretiam darbui pasirinkite tinkamą variklinį įrankį. Tinkamų įrankių atliksite darbą geriau, saugiau ir tokiu našumu, kuriam jis buvo suprojektuotas.
- Žiūrėkite, kad pašaliniai asmenys laikytųsi nuo darbo vietos saugiu atstumu. Jei kokiam nors asmeniui reikia patekti į darbo vietą, jis turi dėvėti asmenines apsaugines priemones. Ruošinio arba subyrėjusio priedo dalelės gali skrieti į šalį ir gali sužeisti žmones, esančius šalia darbo vietos.
- Jokiū būdu neguldysite variklinio įrankio, jei jis nenustoję sukštis. Besisukantis priedas gali užkliūti už paviršiaus ir ištrauktas iš rankų variklinis įrankis taps nevaldomas.



- Pakeitę darbinus antgalius arba baigę reguliuoti įsitikinkite, kad spyruokliuojančiosios įvorės veržlė, griebtuvus arba kitas reguliavimo įtaisus yra gerai priveržtas. Atsilaisvinę reguliavimo įtaisai gali netikėtai pasislinkti, todėl įrankis gali tapti nevaldomas, o nepritvirtintos besisukančios sudedamosios dalys gali būti dideliu greičiu nusvistos į šalį.
- Nepaleiskite variklinio įrankio, kol nešate jį sau prie šono. Netyčia prisilietus prie besisukančio priedo gali užsikabinti drabužis ir patraukti priedą prie dirbančiojo kūno.
- Nešlifukite pjovimo disko šonu. Abrazyviniai pjovimo diskai pritaikyti šlifuoti pakraščiu, todėl šoninės jėgos gali juos suardyti.
- Jei diskas suspaudžiamas, užkliūna arba nustoja pjauti dėl kokios kitos priežasties, išjunkite variklinį įrankį ir laikykite jį nejudindami, kol diskas sustos. Jokiu būdu nemėginkite iš pjūvio ištraukti nesustojusio pjovimo disko, nes gali susidaryti atatranka. Išsiaiškinkite disko įstrigimo priežastį ir ją pašalinkite.
- Nebandykite pjauti iš naujo, kol diskas neištrauktas iš ruošinio. Palaukite, kol diskas įsibėgės iki didžiausio sukimosi greičio, ir atsargiai iš naujo įkiškite jį į pjūvį. Jei variklinis įrankis paleidžiamas neištraukus disko iš ruošinio, diskas gali įstrigti, išsisukti iš ruošinio arba gali susidaryti jo atatranka.
- Kai kuriose dulkėse, kylančiose švitruojant, pjaunant, šlifuojant, gręžiant ir atliekant kitus statybos darbus varikliniais įrankiais, yra cheminių medžiagų, kurios Kalifornijos valstijoje laikomos sukeliančiomis vėžį, apsigimimus ir kitą žalą reprodukcijai. Kai kurie šių cheminių medžiagų pavyzdžiai:
 - švinas, esantis šios medžiagos pagrindu pagamintuose dažuose,
 - kristalinis silicio dioksidas, esantis plytose, cemento ir kituose mūro gaminiuose,
 - arsenas ir chromas, esantis chemiškai apdorotoje medienoje.Šių medžiagų poveikio pavojus priklauso nuo to, ar dažnai tenka dirbti tokį darbą. Šių cheminių medžiagų poveikiui sumažinti dirbkite gerai vėdinamoje vietoje, dėvėkite patvirtintas apsaugines priemones, pavyzdžiui, dulkių filtrus, kurie specialiai skirti filtruoti mikroskopinėms dalelėms.
- Nenaudokite įrankio, jei jo neįmanoma įjungti arba išjungti jungikliu.
- Saugokitės ilgalaikio sąlyčio su dulkėmis, kylančiomis švitruojant, pjaunant, šlifuojant, gręžiant ir atliekant kitus statybos darbus varikliniais įrankiais. Dėvėkite apsauginę aprangą ir plaukite paveiktas kūno vietas vandeniu su muilu. Jei leisite dulkėms patekti į burną, akis arba ant odos, kenksmingos cheminės medžiagos gali įsigerti į kūną.
- Naudojamas įrankis gali kelti ir (arba) sklaidyti dulkes, galinčias sunkiai ir negrįžtamai pakenkti kvėpavimo takams arba sukelti kitų susirgimų.

KAIP PRADĖTI

- Naudokite, tikrinkite ir prižiūrėkite šį įrankį vadovaudamiesi visais reglamentais (vietiniais ir galiojančiais šalies mastu), kurie gali būti taikomi rankose laikomiems (rankiniams) pneumatiniams įrankiams.
- Žiūrėkite, kad visos žarnos ir jungtys būtų reikiamo skersmens ir sandariai priveržtos.
- Naudokite švarų, sausą ir ne didesnio kaip 7,2 bar slėgio orą. Dulkes, koroziniai dūmai ir (arba) labai didelis drėgnis gali pakenkti pneumatinio įrankio varikliui.
- Rekomenduojama naudoti jungiamąją žarnos atkarpą. Jei jungiamoji mova prijungiama tiesiogiai prie oro įvado, įrankis tampa labiau gremėzdiškas, juo sunkiau manevruoti.
- Įrankio našumas bus didžiausias, jei stacionariai įrengta jungtis bus viena pakopa didesnio skersmens už įrankio jungtį. Arčiausiai įrankio esanti jungiamoji mova turi būti ne mažesnė už tinkamo skersmens oro tiekimo žarną.

ATATRANKA IR SU JA SUSIJĘ ĮSPĖJIMAI

Atatranka yra staigus atoveiksmis, kai suspaudžiamas arba užkliūna besisukančias diskas, švitravimo pagalvėlė, šepetys arba bet kuris kitas priedas. Kai priedas suspaudžiamas arba užkliūna, jis staiga sustoja ir priverčia nevaldomą variklinį įrankį sukintis priešinga priedo sukimuisi kryptimi. Pavyzdžiui, jei abrazyvinis diskas užkliūna arba suspaudžiamas ruošinyje, disko kraštas suspaudimo vietoje gali kabintis į medžiagos paviršių ir diskas išsisuks iš pjūvio arba bus išmestas. Diskas gali šokti operatoriaus link arba tolyn nuo jo – priklauso nuo disko sukimosi krypties suspaudimo vietoje. Abrazyviniai diskai tokiais atvejais taip pat gali trūkti. Atatranka susidaro netinkamai naudojant įrankį ir (arba) netaisyklingai dirbant arba esant tam tikroms sąlygoms. Jos galima išvengti imantis tinkamų atsargumo priemonių, nurodytų toliau:

- Laikykite variklinį įrankį tvirtai suėmę ir žiūrėkite, kad kūno ir rankos padėtis būtų tinkama pasipriešinti atatrankos jėgoms. Operatorius gali suvaldyti atatrankos jėgas, ėmęsis tinkamų atsargumo priemonių.
- Būkite ypač atsargūs apdirbdami kampus, aštrius briaunas ir pan. Stenkitės, kad priedas neatšoktų ir nekilnėtų. Jei besisukančias priedas šokinėja arba juo apdirbdami kampai ar aštrios briaunos, yra didelė tikimybė, kad jis įstrigs ir negalėsite suvaldyti įrankio arba susidarys jo atatranka.
- Netvirtinkite dantytosios pjūklė geležtės. Naudojant tokias geležtes dažnai susidaro atatranka ir atsiranda didelė tikimybė nesuvaldyti įrankio.
- Leiskite darbinį antgalį į medžiagą ta pačia kryptimi, kuria iš jos išsina pjaunamoji briauna (sutampa su drožlių išmetimo kryptimi). Jei įrankis leidžiamas netinkama kryptimi, pjaunamoji darbinio antgalio briauna išsisuka iš ruošinio ir patraukia įrankį jo leidimo kryptimi.
- Jei naudojate sukiausias dildes, pjovimo diskus, greituosius pjoviklius arba iš volframo karbido pagamintus pjoviklius, gerai įtvirtinkite ruošinį. Šie diskai, bent šiek tiek pakreipti griovelyje, kabinsis į medžiagą ir gali sukelti atatranką. Jei už medžiagos užsikabina pjovimo diskas, jis paprastai sulūžta. Jei už medžiagos užsikabina sukioji dildė, greitis pjoviklis arba iš volframo karbido pagamintas pjoviklis, jis gali iššokti iš griovelio ir nebegalėsite suvaldyti įrankio.



- Srieginiams abrazyviniams kūgiams ir cilindrams naudokite tik neapgadintus tinkamo dydžio ir ilgio antgalių įtvarus su nepalengvinta kakliuko jungė. Tinkami antgalių įtvarus mažina subyrėjimo tikimybę.
- Nekiškite su jėga ir stipriai nespauskite pjovimo disko. Nebandykite daryti labai gilaus pjūvio. Jei diskas labai įtemptas, didėja jo apkrova, jis gali greičiau persimesti arba įstrigti pjūvyje, be to, didėja atatranks arba disko subyrėjimo tikimybė.
- Nelaikykite rankos vienoje linijoje su besisukančiu disku arba už jo. Kai diskas apdirbimo vietoje tolsta nuo rankos, gali susidaryti atatranka, pastumianti besisukančią diską ir variklinį įrankį tiesiai į jus.
- Atrėmkite plokštes ir kitus didelius ruošinius, kad sumažėtų disko suspaudimo ir atatranks pavojus. Dideli ruošiniai paprastai išlinksta nuo savojo svorio. Po ruošinių, šalia pjūvio linijos ir prie ruošinio krašto abiejose disko pusėse reikia pakisti atramas.
- Dirbkite ypač atsargiai, kai pjaunate ne nuo krašto kiaurymes esamos sienose arba kitose nematomose vietose. Kyšantis diskas gali įpjauti dujų arba vandens vamzdžius, elektros laidus arba objektus, galinčius sukelti atatranką.

PRIEDŲ TVIRTINIMAS



Vardinis priedų sukimosi greitis turi būti ne mažesnis už didžiausią sukimosi greitį, nurodytą ant įrankio. Jei priedas suksis didesniu už vardinį greitį, jis gali subyrėti ir jo dalys pasklis į šalis.



Priedai turi atitikti vardinis matmenis, nurodytus ant įrankio. Netinkamo dydžio priedus sunku suvaldyti.



Nenaudokite priedų, kurių įtvarus yra ilgesni kaip 50 mm. Žiūrėkite, kad išlindusi įtvarus dalis, įkišus priedą į spyruokliuojančiąją įvorę, būtų ne ilgesnė kaip 25 mm.



Išsviedimo pavojus. Naudokite tik tuos darbinis antgalius, kurių kotas atitinka pritvirtintą spyruokliuojančiąją įvorę. Darbiniai antgaliai su mažesniais kotas gerai nesilaikys ir dirbant gali atsilaisvinti.

ATSARGIAI! Jokiu būdu neveržkite spyruokliuojančiosios įvorės prieš tai neįtaisę frezos. Net ranka veržiama tuščia spyruokliuojančioji įvorė gali sugesti.

Įrankis parduodamas su 6 mm spyruokliuojančiąja įvorė I.

1. Laikykite ašį E į komplektą įeinančiu mažu veržliarakiu G.
2. Sukdami prieš laikrodžio rodyklę atlaisvinkite spyruokliuojančiosios įvorės veržlę F.
3. Į spyruokliuojančiąją įvorę I įkiškite priedo kotą.
4. Gerai priveržkite spyruokliuojančiąją įvorę į komplektą įeinančiu didesniu veržliarakiu H.

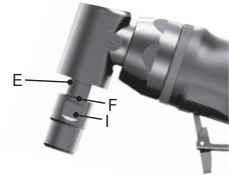

Priedui išimti atlikite veiksmus atvirkštine tvarka.

Paleidžiamą įrankį (kai įdėtas naujas arba pakaitinis diskas) laikykite gerai apsaugotoje vietoje. Jei diske bus nepastebėtas įtrūkis arba plyšys, diskas turėtų subyrėti greičiau nei per minutę. Jokiu būdu neleiskite įrankio laikydami jo diską vienoje linijoje su žmogumi. Šis reikalavimas taikomas ir pačiam operatoriui.

TECHINIAI DUOMENYS

Modelis	Spyruokliuojančioji įvorė Dydis	Triukšmingumo lygis						Vibracijos lygis m/s ²	
		Slėgis dB(A)		Galia dB(A)		Slėgis dB(C)			
	mm		k*		k*		k*		k**
V.DG300F	6	84,8	3	95,8	3	99,5	3	2,42	0,74
V.DGE300F	6	83,3	3	94,3	3	98,3	3	2,86	0,78
V.DGA305F	6	85,9	3	96,9	3	101	3	4,54	0,94
V.DGA310F	6	84,8	3	95,8	3	99,1	3	5,22	1,07

Modelis	Greitis tuščiąja eiga	Oro srautas	Darbinis slėgis	Svoris	Matmenys
	aps./min.	l/min.	bar	kg	mm
V.DG300F	30 000	76	6,2	0,4	161
V.DGE300F	28 000	76	6,2	0,7	261
V.DGA305F	23 000	76	6,2	0,6	165
V.DGA310F	24 000	76	6,2	0,6	191

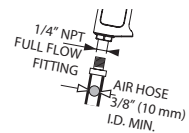

* k = matavimo paklaida dB

** k = matavimo paklaida m/s²

ATSARGUMO PRIEMONĖS ŠVITRUOJANT DAŽUS

1. NEREKOMENDUOJAMA švitruoti švino pagrindu pagamintų dažų, nes labai sunku kontroliuoti poveikį užterštomis dulkėmis. Didžiausią pavojų apsinuodijimas švynu kelia vaikams ir nėščioms moterims.
2. Neatlikus cheminės analizės sunku nustatyti, ar dažuose yra švino, todėl švitruojant bet kokius dažus rekomenduojame imtis toliau nurodytų atsargumo priemonių.

ASMENS SAUGA

1. Draudžiama vaikams ir nėščioms moterims eiti į dažų švitravimo vietą, kol ji visiškai neišvalyta.
2. Visi į darbo vietą einantys asmenys privalo dėvėti dulkių filtrą arba respiratorių. Filtrą reikia keisti kasdien arba tada, kai devynčiajam pasidaro sunkiau kvėpuoti.
PASTABA. Leidžiama naudoti tik tuos dulkių filtrus, kurie pritaikyti filtruoti švino pagrindu pagamintų dažų dulkėms ir dūmams. Įprastinės dažytojų kaukės nuo jų neapsaugo. Tinkamos NIOSH patvirtintos kaukės ieškokite artimiausioje ūkinių prekių parduotuvėje.
3. Darbo vietoje draudžiama VALGYTI, GERTI IR RŪKYTI, kad nenurymtume užterštų dažų dalelių. PRIEŠ valgydami, gerdami arba rūkydami darbuotojai turi nusiprausti ir apsišvarinti. Draudžiama maistą, gėrimus ir rūkalus laikyti darbo vietoje, kur ant jų galėtų nusėsti dulkių.

APLINKOS APSAUGA

1. Dažus reikia šalinti stengiantis sukelti kuo mažiau dulkių.
2. Darbo vietas, kuriose šalinami dažai, reikia užsandarinti 100 mikrometrų storio plastikine plėvele.
3. Švitruojant reikia stengtis, kad kuo mažiau dažų būtų išnešama už darbo vietos ribų.

VALYMAS IR ATLIEKŲ ŠALINIMAS

1. Per visą švitravimo laikotarpį reikia kasdien nusiurbti ir gerai nuvalyti visus darbo vietas paviršius. Būtina dažnai keisti dulkių siurblio filtravimo maišus.
2. Plastikinius grindų patiesalus reikia surinkti ir pašalinti kartu su visomis dulkėtomis atplaišomis ir kitomis šalinimo šiukšlėmis. Jas reikia sudėti į sandarius atliekų konteinerius ir pašalinti vadovaujantis įprastine šiukšlių surinkimo tvarka. Atliekant valymo darbus būtina žiūrėti, kad vaikai ir nėščios moterys nesiartintų prie darbo vietos.

GARANTIJA

„Facom“ varikliniams įrankiams suteikiama 24 mėnesių garantija. Ji pradeda skaičiuoti nuo pirkimo dienos ir galioja atsiradus bet kokiems gedimams arba gamybos brokui. „Facom“ priedams ir besidėvinčioms dalims, įkrovikliui ir akumuliatoriams taikoma įstatymais nustatyta garantija. Toliau nurodyti atvejais, kai ši garantija negalioja: įprastinis nusidėvėjimas, naudojimo instrukcijų ir saugos rekomendacijų nesilaikymas, neįprastas arba piktybiškas įrankio naudojimas, įrankio perkrova, nepakankamas taisymas arba techninė priežiūra, svetimkūnių patekimas, įrankio išmontavimas arba modifikavimas, smūgių požymiai (lįnkiai, įtrūkiai arba sulūžę gaubtai), naudojimas su prastos kokybės arba nepritaikytais priedais.

Kad galėtumėte pasinaudoti garantija, reikia pateikti: įrankį ir jo serijos numerį, įskaitomą ir nepirrašintą sąskaitos faktūros originalą, kuriame nurodytas gaminyje ir jo pirkimo data. Išsamiau apie garantijos taikymą sužinosite pasiteiravę platintojo.

ATITIKTIES DEKLARACIJA

MES, „FACOM S.A.S.“, 6/8 RUE GUSTAVE EIFFEL - BP 99 - 91 423 MORANGIS CEDEX France PRANCŪZIJA, ATSAKINGAI PAREIŠKIAME, KAD GAMINYS **V.DG300F/V.DGE300F/V.DGA305F/V.DGA310F** – FORMŲ ŠLIFUOKLIAI, 6 MM, 0,22 KW, **GAMINTOJAS „FACOM“**

- ATITINKA „MAŠINŲ“ DIREKTYVOS 2006/42/EB NUOSTATAS
- IR ATITINKA HARMONIZUOTOS EUROPOS NORMOS **EN ISO 11148-6: 2012**
EN ISO 12100:2010
EN ISO 15744:2008
EN ISO 28927-2:2009

E. MIN



20.07.2015
KOKYBĖS DIREKTORIUS

LV

**UZMANĪBU**

Šis precīzas konstrukcijas darbarīks paredzēts profesionāļiem slīpēšanas un nolīdzināšanas darbībām slēgtās telpās.



Nelietojiet bojātās vai nolietotas šļūtenes un savienojumus.



Pneimatiskās ierīces darbības laikā var vibrēt. Vibrācijas, periodiskas kustības un neērts novietojums var izraisīt sāpes plaukstās un rokās. Pārtrauciet lietot ierīci, ja parādās nekomfortabla, durstoša vai sāpju sajūta.



Pirms atsākt darbu ar ierīci, konsultējieties ar ārstu.



Nepārnēsājiet ierīci, turot to aiz šļūtenes.

Saglabājiet līdzsvarotu un noteiktu pozīciju. Izmantojot šo ierīci, nenoliecieties pārāk tālu uz priekšu.

Nelietojiet ierīci narkotisko vielu, alkohola, zāļu ietekmē, kā arī tad, ja esat noguris.



Lietojiet aizsargaprīkojumu, proti, drošības brilles, cimdus, apavus, kā arī aprīkojumu, kas nodrošina skaņas izolāciju.

Esiet modrs, saprātīgs un uzmanīgs, kamēr lietojat ierīci.



Pirms jebkāda ierīces piederuma uzstādīšanas, pievienošanas vai regulēšanas, kā arī pirms jebkādas ierīces apkopes, vienmēr pārtrauciet saspīestā gaisa padevi un atvienojiet gaisa padeves šļūteni.



Lietojiet ierīci, nepārsniedzot 90 psig (6,2 bar/620 kPa) spiedienu.

LIETOŠANAS PAMĀCĪBA IR PIEVIENOTA SVARĪGA DROŠĪBAS INFORMĀCIJA.

PIRMS IZMANTOJĪET IERĪCI, IZLASIET ŠO LIETOŠANAS PAMĀCĪBU. SAGLABĀJIET VĒLĀKAI LIETOŠANAI.

LIETOŠANAS PAMĀCĪBU RŪPĪGI SAGLABĀJIET. NEIZNĪCINIET TO. DARBA DEVĒJA PIENĀKUMS IR ŠAJĀ LIETOŠANAS PAMĀCĪBĀ ESOŠOS NORĀDĪJUMUS DARĪT ZINĀMUS DARBINIEKIEM, KURI STRĀDĀ AR ŠO IERĪCI.

TURPMĀKO BRĪDINĀJUMU NIEVĒROŠANA VAR IZRAISĪT SAVAINOJUMUS.

VISPĀRĪGI DROŠĪBAS NORĀDĪJUMI

Izmantojiet individuālos aizsarglīdzekļus. Atkarībā no darba specifikas lietojiet sejas aizsargu vai aizsargbrilles. Ja nepieciešams, izmantojiet putekļu masku, dzirdes aizsarglīdzekļus, cimdus un darbnīcas priekšautu, kas spēj apturēt nelielas abrazīvas vai apstrādājamā materiāla daļiņas. Acu aizsarglīdzekļiem jāspēj apturēt dažādu darbu laikā izsviestos gružus. Putekļu maskai un respiratoram jāspēj nofiltrēt darba laikā radušās daļiņas. Ilgstoši atrodoties augstas intensitātes trokšņa apstākļos var tikt zaudēta dzirde. Ikdienā lietojamās brilles NAV aizsargbrilles. Ja griešanas laikā rodas putekļi, izmantojiet arī sejas vai putekļu masku.

- Uzturiet darba zonu tīru un labi apgaismotu. Nesakārtotas vai tumšas vietas rada labvēlīgus apstākļus negadījumiem.
- Nelietojiet mehānizētos darbarīkus sprādzienbīstamā vidē, piemēram, ugunsnedrošu šķidrums, gāzu un putekļu tuvumā. Mehānizētie darbarīki rada dzirksteles, kas var aizdedzināt putekļus vai izgarojumus.
- Lietojot mehānizēto darbarīku, neļaujiet tā tuvumā atrasties bērniem un citiem nepiederīgiem cilvēkiem. Uzmanības novēršana var izraisīt kontroles zudumu.
- Esiet uzmanīgi, apzinieties, ko darāt, un lietojiet mehānizēto darbarīku saprātīgi. Neizmantojiet mehānizēto darbarīku, ja esat noguris vai narkotiku, alkohola vai medikamentu ietekmē. Pat ļoti īslaicīga neuzmanība, lietojot mehānizētos darbarīkus, var radīt smagu traumu.
- Nepieļaujiet nejašu darbarīka ieslēgšanos. Pirms darbarīka pievienošanas gaisa avotam un/vai akumulatora blokam, kā arī ņemot vai pārnēsājot darbarīku, sekojiet, lai darbarīks būtu izslēgts. Mehānizēto darbarīku pārnēsāšana, turot pirkstu uz slēdzņa, vai arī mehānizēto darbarīku pieslēgšana barošanai, ja to slēdzis ir ieslēgts, rada lielu iespējamību, ka tiks izraisīts negadījums.
- Ja ir pieejamas putekļu izvades un savākšanas ierīces, gādājiet, lai tās tiktu pievienotas un lietotas pareizi. Putekļu savākšana var mazināt ar putekļiem saistīto apdraudējumu.
- Turiet rokas, vajīgu apģērbu un garus matus drošā attālumā no darbarīka rotējošā gala.
- Lietojot mehānizētu darbarīku, paredziet pēkšņas kustības izmaiņas un uzmanieties no tām.
- Nelietojiet šo darbarīku ilgstoši. Darbarīka radītā vibrācija var būt kaitīga jūsu plaukstām un rokām. Pārstājiet lietot darbarīku, ja sajūtat nepatīkamas sajūtas, tirpas vai sāpes. Pirms atsākt darbarīka izmantošanu, vērsieties pie ārsta.
- Lietojiet tikai FACOM ieteiktos atbilstošos piederumus. Pārbaudiet piederumus pirms to izmantošanas. Nelietojiet splaisājušus un bojātus piederumus. Tas vien, ka piederumu var piespiņināt mehānizētajam darbarīkam, vēl nenodrošina drošu darbību.
- Neizmantojiet šo darbarīku ugunsnedrošu šķidrums, gāzu, putekļu tuvumā, kā arī sprādzienbīstamā vidē.

- Šis darbarīks nav izolēts pret elektriskās strāvas trieciena iespējamību; saskaroties ar vadu zem sprieguma, atklātās metāla daļas vadīs elektrību.
- Vienmēr izslēdziet gaisa piegādi un atvienojiet gaisa piegādes šļūteni pirms jebkādu šī darbarīka piederumu uzstādīšanas, noņemšanas vai regulēšanas, kā arī pirms šī darbarīka apkopes.
- Drošības un maksimālas detaļu izturības dēļ lietojiet šo darbarīku ar maksimālo gaisa spiedienu 90 psi (6,2 bāri/620 kPa) pie ievada ar 3/8 collu (10 mm) iekšējā diametra gaisa piegādes šļūteni.
- Nelietojiet bojātas, nolietotas vai saplaisājušas gaisa šļūtenes un stiprinājumus.
- Neelļojiet darbarīkus ar ugunsnedrošiem un ātri izvaikojošiem šķidrumiem, piemēram, petroleju, dīzeļdegvielu vai reaktīvo dzinēju degvielu.
- Nenonēmiem nevienam uzlīmi. Nomainiet bojātas uzlīmes.
- Neizmantojiet darbarīku, ja slēdzis neieslēdz vai neizslēdz to.
- Mehānizētos darbarīkus uzglabājiet izslēgtus un bērnēm nesasniedzamā vietā, neļaujiet tiem, kas nepārzina mehānizētā darbarīka lietošanu vai nav ielasījuši šos norādījumus, izmantot mehānizēto darbarīku. Neapmācītu personu rokās mehānizētie darbarīki ir bīstami.
- Veiciet mehānizēto darbarīku apkopi. Pārbaudiet, vai kustīgās daļas ir pareizi salāgotas un tās nesaskaras, vai daļas nav saplīsušas, kā arī izvērtējiet citus apstākļus, kas var ietekmēt mehānizētā darbarīka darbību. Ja kāda no daļām ir bojāta, pirms mehānizētā darbarīka lietošanas, novērsiet bojājumu. Daudzi negadījumi rodas mehānizēto darbarīku slikti veiktas apkopes (uzturēšanas) dēļ.
- Turiet griešanas darbarīkus asus un tīrus. Pareizi apkopti griešanas darbarīki ar asām šķautnēm mazāk ķersies un tos būs vieglāk vadīt.
- Izmantojiet mehānizēto darbarīku, piederumus, darbarīka uzgaļus u.c. saskaņā ar šiem norādījumiem, ņemot vērā darba apstākļus un veicamo darbu. Mehānizētā darbarīka izmantošana darbiem, kuriem tas nav paredzēts, var radīt bīstamu situāciju.
- Uzcieta mehānizētā darbarīka apkopi tikai kvalificētam remontdarbniecas darbiniekam, izmantojot tikai identiskas rezerves detaļas. Tādējādi tiks nodrošināta mehānizētā darbarīka drošība.

SLĪPMAŠĪNAS BRĪDINĀJUMS

- Nelietojiet piederumus, kuru nominālais darbības ātrums ir mazāks par slīpmašīnas vārpstas ātrumu.
- Stieples vai slīpēšanas ripas, kuru diametrs ir lielāks nekā 2 collas (50 mm), nedrīkst izmantot kopā ar šo bezaizsarga slīpmašīnu, ja vien darbarīku nelieto iekšējiem darbiem, kas nodrošina aizsardzību.
- Neizmantojiet mazus konusus, spraudņus vai savērtas caurmotas lodītes, ja vien darbā tiek nodrošināta aizsardzība un piederumu lielums nepārsniedz 2 collas (50 mm) diametrā un 5 collas (125 mm) garumā.
- Nelietojiet 1. tipa ripu, kuras diametrs ir lielāks nekā 2 collas (50 mm) vai tā ir biežāka par puscollu (13 mm), vai kuras darbības ātrums ir lielāks nekā 1800 virsmas pēdas minūtē (9 virsmas metri sekundē)
- Nelietojiet saplaisājušus piederumus. Pirms katras lietošanas pārbaudiet, vai piederumus, piemēram, abrazīvajās ripās nav iedobumu un plaisu, slīpēšanas cilindrā nav plaisu, plīsumu, vai tas nav pārmērīgi nodilis, vai stieplu sukā nav vaļģu, un aizlīzušu stiepli. Ja mehānizētais darbarīks vai piederums nokrīt, pārbaudiet, vai tas nav bojāts, vai arī uzstādi citu, nebojātu piederumu. Pēc piederuma pārbaudes un uzstādīšanas atkāpieties no rotējošā piederuma rotācijas plaknes un lieciet citiem darīt to pašu, un vienu minūti darbiniet mehānizēto darbarīku maksimālajā bezslodzes darbības ātrumā. Šīs pārbaudes laikā bojāti piederumi parasti salūzīs.
- Izmantojiet piederumus, kuru kāta lielums atbilst ietvara lielumam.
- Piederumi, kuri pārmērīgi izvirzās no ietvara, ietekmē piederuma darbības ātrumu un var kļūt bīstami; pārliecinieties, ka kāts ir pilnībā ievietots ietvara stiprinājuma skavās. Pārkaire nedrīkst pārsniegt ievietotā kāta dziļumu.
- Neizmantojiet frēzes uzgaļus, nogriešanas ripas, zāģus un citus piederumus, kas nav paredzēti slīpmašīnai.
- Pirms piederuma ievietošanas pārbaudiet, vai ietvars, vītne un uzgrieznis nav bojāts un nodilis; sekojiet, lai ieskrūvējamie ietvari tiktu droši nofiksēti.
- Ieslēdzot darbarīku, vienmēr turiet to stingri. Motoram uzņemot apgriezienus, tā griezes momenta reaktīvais spēks var izraisīt darbarīka raustīšanos.
- Praktisku apsvērumu dēļ, kad vien iespējams, apstrādājamā materiāla nostiprināšanai izmantojiet skavas. Apstrādes laikā nekādā gadījumā neturiet nelielu apstrādājamo detaļu ar vienu roku un darbarīku ar otru. Nelielu apstrādājamo detaļu nostiprināšana ļauj abām rokām vadīt darbarīku. Apaļam materiālam, piemēram, apaļtapas stieniem, caurulēm vai cauruļu pievadiem, tos griežot, ir tendence savīties, kā arī var tikt izraisīta uzgaļa iestrēgšana vai izviesšana operatora virzienā.
- Nenovietojiet gaisa šļūteni tuvu rotējošam piederumam. Ja zaudēsiet vadību, gaisa šļūtene var tikt sagriezta vai sarauta, un jūsu plauksta vai roka — ierauta rotējošajā piederumā.
- Neuzstādiēt šajā darbarīkā 11. tipa (paplašināta ieliktnā) ripas. Nepiemērotu piederumu izmantošanas rezultātā var rasties trauma.
- Pirms darbarīka ieslēgšanas noņemiet regulēšanas atslēgu vai uzgriežņatslēgu. Mehānizētajam darbarīkam atstāta pievienota uzgriežņatslēga vai atslēga var radīt traumu.
- Pēc piederuma drošas nostiprināšanas pie slīpmašīnas pārbaudiet to aizsargātā apvalkā, pakāpeniski palielinot darbarīka darbības ātrumu 60 sekundes, lai pārliecinātos par drošību.
- Pārmērīgi nenoslogojiet mehānizēto darbarīku. Izmantojiet veicamajam darbam piemērotu mehānizēto darbarīku. Piemērots mehānizētais darbarīks paveiks darbu labāk un drošāk ar tiem darbības parametriem, kādiem tas paredzēts.
- Gādājiet, lai apkārtējie atrodas drošā attālumā no darba zonas. Ikvienam, kas ieiet darba zonā, jāizmanto individuālie aizsarglīdzekļi. Var tikt izsviesti fragmenti no apstrādājamās detaļas vai salūzušā piederuma un radīt traumu ārpus tiešās darbības zonas.

- Nekādā gadījumā nenolieciet mehānizēto darbarīku, kamēr piederums nav pilnībā apstājies. Rotējošs piederums var aizķert virsmu un izraut mehānizēto darbarīku jums no rokām.
- Pēc uzgaļu nomaiņas vai regulēšanas noteikti cieši pievelciet ietvara uzgriezni, spīļpatronu vai jebkādas citas regulēšanas ierīces. Valjīgas regulēšanas ierīces var pēkšņi izkustēties, radot vadības zudumu, un rotējošās detaļas tiks lielā ātrumā izsviestas.
- Nedarbiniet mehānizēto darbarīku, to pārņemsjot. Nejauši saskaroties ar rotējošo piederumu, var tikt ierautas drēbes, piespiežot piederumu pie jūsu ķermeņa.
- Neslīpējiet ar nogriešanas ripas plakni. Abrazīvās nogriešanas ripas paredzētas slīpēšanai ar malu; šādām ripām pielikti sānu spēki var izraisīt to saplīšanu.
- Ja ripa tiek iespiesta, ierauta vai griešana kāda iemesla dēļ tiek pārtraukta, izslēdziet mehānizēto darbarīku un uzgaidiet, līdz ripa pilnībā apstājas. Nekādā gadījumā nemēģiniet izņemt nogriešanas ripu no iegriezuma, kamēr ripa griežas; pretējā gadījumā var rasties atsitieni. Izpētiet, kādēļ ripa tika iespiesta, un novērsiet kļūmi.
- Neturpiniet apstrādājamā materiāla griešanu. Ļaujiet, lai ripa sasniedz pilnu ātrumu, un uzmanīgi atsāciet griezt. Ja mehānizēto darbarīku atkārtoti ieslēdz, kad tas atrodas apstrādājamā materiālā, ripas var iestrēgt, iznākt vai notikt atsitieni.
- Daži putekļu veidi, kas rodas, pulējot, slīpējot, zāģējot, urbjot un veicot citu veidu celtniecības darbus, satur ķīmiskāji kaitīgas Kalifornijas štata (ASV) atzinumiem izraisa jaundabīgos audzējumus, iedzimtus defektus vai ir kaitīgas reproduktīvajai veselībai. Daži no šādu ķīmiskāji piemēriem ir šādi:
 - svins to saturošajās krāsās;
 - kristāliskais silīcija dioksīds, ko satur kļēģeļi, cements un citi mūrmieciņas izstrādājumi;
 - arsēns un hroms, ko satur ķīmiski apstrādāta koksne.

Šīs ietekmes bīstamība ir atkarīga no tā, cik bieži veicat šāda veida darbu. Lai mazinātu šo ķīmiskāji ietekmi: strādājiet labi vēdināmās vietās un izmantojiet apstiprinātus drošības aizsarglīdzekļus, piemēram, putekļu maskas, kas spēj aizturēt mikroskopiskās daļiņas.

- Neizmantojiet darbarīku, ja slēdzis neieslēdz vai neizslēdz to.
- Izvairieties no ligstošas saskares ar putekļiem, veicot pulēšanas, zāģēšanas, slīpēšanas, urbšanas un citus celtniecības darbus. Valkājiet aizsargapģērbus un mazgājiet skartās vietas ar ziepēm un ūdeni. Putekļu iekļūšana mutē, acīs vai uz ādas var veicināt kaitīgu ķīmiskāji absorbējamu.
- Šī darbarīka lietošanas rezultātā var rasties un/vai tikt izkliedēti putekļi, kas savukārt var radīt smagas un neatgriezeniskas elpošanas problēmas, kā arī citu veidu traumas.

DARBA SĀKŠANA

- Vienmēr izmantojiet, pārbaudiet un apkopiet šo darbarīku saskaņā ar visiem noteikumiem (vietējiem, pašvaldības, valsts), kas var attiekties uz rokas pneimatiskajiem darbarīkiem.
- Gādājiet, lai visām šļūtenēm un stiprinājumiem ir pareizs izmērs, un tie tiek cieši pievilkti.
- Vienmēr izmantojiet tīru, sausu gaisu ar maksimālo spiedienu 90 psig. Putekļi, kodīgi izgarojumi un/vai pārmērīgs mitrums var sabojāt darbarīka motoru.
- Ieteicams izmantot šļūtenes turētāju. Savienojums, kas pievienots tieši gaisa ievadam, palielina darbarīka apjomu un samazina tā manevrētspēju.
- Lai panāktu maksimālu darbību, savienojumam uz sienas jābūt par vienu izmēru lielākam nekā darbarīkam izmantojamais savienojums. Darbarīkam tuvākais savienojums nedrīkst būt mazāks par gaisa piegādes šļūtenes izmēru.

ATSITIENS UN SAISTĪTIE BRĪDINĀJUMI

Atsitens jeb atlēciens ir pēkšņa reakcija uz rotējošās ripas, slīpēšanas paliktņa, suku vai cita piederuma iespiešanu vai iekēršanos apstrādājamā materiālā. Iespiešana vai iekēršanās rada ātru rotējošā piederuma apstāšanos, kas savukārt izraisa nevadāmu mehānizētā darbarīka kustību pretēji piederuma griešanās virzienam. Piemēram, ja abrazīvā ripa iestrēgst vai tiek iespiesta apstrādājamā materiālā, tā ripas mala, kas ieiet iespiešanas vietā, var iegriezties materiāla virsmā, izraisot ripas atlēšanu vai atsitieni. Ripa var vai nu izlēkt uz operatora pusi vai atlēkt prom no operatora atkarībā no ripas kustības virziena iespiešanas vietā. Šādos apstākļos abrazīvās ripas var arī salūzt. Atsitens ir darbarīka nepareizas lietošanas un/vai nepareizu darbību vai stāvokļu rezultāts; izvairieties no tā, veicot turpmāk aprakstītos piesardzības pasākumus.

- Stingri turiet mehānizēto darbarīku un novietojiet savu ķermeni un roku tā, lai pretotos atsitiena spēkam. Operators var kontrolēt atsitiena spēku, ja tiek veikti atbilstoši piesardzības pasākumi.
- Apstrādājot stūrus, asas malas, esiet īpaši uzmanīgi. Nepieļaujiet piederuma lēkāšanu un iekēršanos. Stūriem, asām malām un darbarīka lēkāšanai ir tendence bloķēt rotējošos piederumus, radot vadības zudumu vai atsitieni.
- Nepiestipriniet ripzāģa asmeni. Šādi asmeņi bieži rada atsitieni un vadības zudumu.
- Vienmēr ievietojiet uzgali materiālā tajā pašā virzienā, kādā šķautne iziet no materiāla (proti, virzienā, kādā tiek izsviestas skaidas). Darbarīka ievietošana nepareizā virzienā izraisa uzgaļa šķautnes iznākšanu no materiāla un darbarīka vilkšanu šajā virzienā.
- Lietojot rotējošās vīles, nogriešanas ripas, ātrdarbīgus griezējumus vai volframa-karbīda griezējumus, vienmēr droši nostipriniet apstrādājamo materiālu. Ja šīs ripas tiek nedaudz savērtas rievā, tās var iestrēgt un radīt atsitieni. Ja nogriešanas ripa iestrēgst, tā parasti salūzt. Ja rotējošā vīle, ātrdarbīgs griezējs vai volframa-karbīda griezējs iestrēgst, tas var izlēkt no rievas un izraisīt darbarīka vadības zudumu.

- Vītrotu abrazīvu konusus un spraudņus gadījumā lietotiet tikai nebojātus ripas serdeņus ar pareiza lieluma un garuma gludu pleca atloku. Atbilstoši serdeņi samazinās salūšanas iespējamību.
- Neļaujiet nogriešanas ripai iestrēgt un nelietojiet pārmērīgu spiedienu. Nemēģiniet griezt pārāk dziļi. Ripas pārmērīga spiešana palielina slodzi un veicina ripas šķobīšanos vai iekēršanos griezumā, kā arī palielina atsitiena un ripas salūšanas iespējamību.
- Nenovietojiet roku vienā līnijā ar rotējošo ripu un aiz tās. Kad rīpa, apstrādājot materiālu, virzās prom no rokas, iespējams atsitieni var izsviest rotējošo ripu un arī mehānizēto darbarīku jūsu virzienā.
- Lai maksimāli samazinātu ripas iespiešanas un atsitiena bīstamību, nostipriniet paneļus vai lielu apstrādājamo materiālu. Lieli materiāli bieži vien ieliecās zem sava smaguma. Balsti jānovieto zem apstrādājamā materiāla tuvu griešanas līnijai un tuvu apstrādājamā materiāla malai abās ripas pusēs.
- Veicot nišas griezumu sienās vai citās slēptās zonās, esiet īpaši piesardzīgs. Ripa var pārgriezt gāzes vai ūdens piegādes caurules, elektroinstalāciju vai objektus, kas var radīt atsitiena.

PIEDERUMA UZSTĀDĪŠANA



Jāizvēlas tādi piederumi, kuru maksimālais griešanas ātrums ir vismaz vienāds ar maksimālo darbības ātrumu, kas norādīts uz darbarīka. Piederumi, kas griežas ātrāk par savu nominālo ātrumu, var salūzt un tikt izsviesti.



Piederumiem jāatbilst nominālajiem darbības parametriem, kas norādīti uz darbarīka. Nepareizu parametru piederumus nevar pienācīgi vadīt.



Neizmantojiet piederumus, kuru serdeņa garums pārsniedz 2,0 collas (50 mm). Sekojiet, lai izvīrtā serdeņa garums nepārsniedz 1,0 collu (25 mm) pēc piederuma ievietošanas ietvarā.



Izsviestu daļu radīta bīstamība. Lietojiet tikai tādus uzgāļus, kuru kāti atbilst uzstādītajam ietvaram. Mazāka kāta uzgaļi nebūs droši, un darbības laikā var atvienoties.

UZMANĪBU! Nekādā gadījumā nepievelciet ietvaru, pirms tajā nav ievietots frēzes uzgālis jeb zobs. Tukša ietvara pievilkšana (pat tikai ar roku) var sabojāt to.

Šī darbarīka komplektā ir 6 mm ietvars (I).

1. Turiet vārpstu (E) ar mazāko uzgriežņatslēgu (G), kas iekļauta komplektā.
2. Atļaidiet ietvara uzgriezni (F), griežot to pretējā pulksteņrādītāja kustības virzienam.
3. Ievietojiet ietvarā (I) piederuma kātu.
4. Cieši pievelciet ietvaru ar komplektā iekļauto lielāko uzgriežņatslēgu (H).

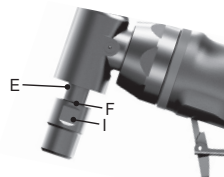

Lai noņemtu piederumu, rīkojieties pretējā secībā.

Ieslēdzot darbarīku (ar uzstādītu jaunu vai nomainītu ripu), turiet to labi aizsargātā vietā. Ja ripai ir neredzama plaisa vai defekts, tā salūzīs mazāk kā minūtes laikā. Nekādā gadījumā neieslēdziet darbarīku, ja vienā līnijā ar ripu atrodas cilvēki. Tas attiecas arī uz operatoru.

TEHNISKIE DATI

Modelis	Ietvars Izmērs	Trokšņa līmenis						Vibrācijas līmenis m/s ²	
		Spiediens dB(A)		Jauda dB(A)		Spiediens dB(C)			
	mm		k*		k*		k*		k**
V.DG300F	6	84,8	3	95,8	3	99,5	3	2,42	0,74
V.DGE300F	6	83,3	3	94,3	3	98,3	3	2,86	0,78
V.DGA305F	6	85,9	3	96,9	3	101	3	4,54	0,94
V.DGA310F	6	84,8	3	95,8	3	99,1	3	5,22	1,07

Modelis	Apgrīzietu skaits tukšgaitā	Gaisa patēriņš	Darba spiediens	Svars	Izmēri
	apgr./min	l/min	bar	kg	mm
V.DG300F	30 000	76	6,2	0,4	161
V.DGE300F	28 000	76	6,2	0,7	261
V.DGA305F	23 000	76	6,2	0,6	165
V.DGA310F	24 000	76	6,2	0,6	191

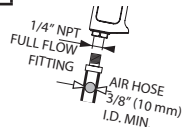

* k = mērījuma nenoteiktība dB

** k = mērījuma nenoteiktība m/s²

VEICAMIE PIESARDZĪBAS PASĀKUMI, SLĪPĒJOT KRĀSOTU VIRSMU

1. Virsmām, kas krāsotas ar svīnu saturošu krāsu, slīpēšana NAV IETEICAMA, jo ir grūti ierobežot piesārņotos putekļus. Vislielāko apdraudējumu saindēšanās ar svīnu rada bērniem un grūtniecēm.
2. Tā kā, neveicot ķīmiskās analīzes, ir grūti noteikt, vai krāsa satur svīnu, slīpējot krāsotas virsmas, ieteicams veikt šādus piesardzības pasākumus.

PERSONISKĀ DROŠĪBA

1. Zonā, kurā tiek veikta krāsotu virsmu slīpēšana, nedrīkst atrasties bērni un grūtnieces, līdz zona tiek pilnībā attīrīta.
2. Visiem, kas ienāk darba zonā, jāizmanto putekļu maska vai respirators. Filtrs jānomaina katru dienu vai ikreiz, kad maskas valkātājam elpošana sagādā grūtības.
PIEZĪME. Lietojiet tikai tādas putekļu maskas, kas ir piemērotas darbam ar svīna krāsas putekļiem un tvaikiem. Parastās krāsošanas maskas nenodrošina šādu aizsardzību. Lai iegādātos piemērotu, NIOSH apstiprinātu masku, sazinieties ar vietējo aprīkojuma izplatītāju.
3. Lai nepieļautu piesārņoto krāsu daļiņu norīšanu, darba zonā NEĒDIET, NEDZERIET un NESMĒKĒJIET. PIRMS ēšanas, dzeršanas un smēķēšanas darbiniekiem jānomazgājas. Neatstājiet darba zonā ēdienu, dzērienus vai cigaretes, jo uz tām var uzkrāties putekļi.

APKĀRTĒJAS VIDES DROŠĪBA

1. Krāsa jānoņem tā, lai maksimāli samazinātu radušos putekļu daudzumu.
2. Vietas, kur tiek noņemta krāsa, jāierobežo ar apm. 0,1 mm biezām plastmasas plēvēm
3. Slīpēšana jāveic tā, lai samazinātu krāsas putekļu izkļūšanu ārpus darba zonas.

TĪRĪŠANA UN IZMEŠANA

1. Visas darba zonas virsmas jānotīra ar putekļsūcēju un kārtīgi jāattīra katru dienu, kad tiek veikta slīpēšana. Putekļsūcēja filtra maiņi regulāri jāmaina.
2. Plastmasas pārklāji jāsavāc un jāizmet kopā ar putekļiem, skaidām un citiem gružiem. Tie jāievieto noslēgtās atkritumiem paredzētās tvertnēs un jāizmet atbilstoši parastai atkritumu savākšanas procedūrai. Tīrīšanas laikā neļaujiet bērniem un grūtniecēm ienākt tiešā darba zonā.

GARANTĪJA

Facom mehanizētajiem darbarīkiem ir 24 mēnešu garantija attiecībā uz jebkādu bojājumu un izgatavošanas kļūmi, un tā stājas spēkā ar iegādes datumu.

Likumdošanā nodrošinātā garantija attiecas arī uz Facom piederumiem, nodilumam pakļautajām detaļām, lādētāju un akumulatoriem. Šī garantija neattiecas uz šādiem gadījumiem: parastu nolietojumu, lietošanas norādījumu un drošības vadlīniju neievērošanu, uz darbarīka nepiemērotu vai apzināti nepareizu izmantošanu, uz darbarīka pārslogošanu, apkopes vai uzturēšanas darbu neveikšanu, gadījumiem, kad darbarīkos iekļūst svešķermeņi, uz darbarīkiem, kas tikuši izjaukti un pārveidoti, kam novērojamas triecieni pēdas (iedobumi, plaisas vai bojāti pārsegi...), darbarīkiem, kas izmantoti ar sliktas kvalitātes vai nesaderīgiem piederumiem.

Lai izmantotu garantiju, iesniedziet: darbarīku ar sērijas numuru, kā arī salasāmu un tīru sākotnējo pavaddzīmi, kurā norādīts izstrādājums un tā iegādes datums. Lai saņemtu papildinformāciju par garantijas piemērošanu, sazinieties ar izplatītāju.

EK ATBILSTĪBAS DEKLARĀCIJA

MĒS, FACOM S.A.S., 6/8 RUE GUSTAVE EIFFEL - BP 99 - 91 423 MORANGIS CEDEX FRANCE, UZ SAVU ATBILDĪBU PAZIŅOJAM, KA PRECE **V.DG300F/V.DGE300F/V.DGA305F/V.DGA310F – FACOM SLĪPMAŠĪNAS, 6 MM 0,3 HP**

- ATBILST PASĀKUMIEM, KAS PAREDZĒTI **DIREKTĪVĀ 2006/42/EK PAR MAŠĪNĀM**

- ATBILST PASĀKUMIEM, KAS PAREDZĒTI SASKAŅOTAJĀ EIROPAS STANDARTĀ **EN ISO 11148-6: 2012**

EN ISO 12100:2010

EN ISO 15744:2008

EN ISO 28927-2:2009



E.MIN

20.07.2015
KVALITĀTES DAĻAS VADĪTĀJS

ET**TÄHELEPANU**

See täppistööriist on mõeldud spetsialistidele lihvimistöökdeks ja kraatide eemaldamiseks siseruumides.



Ärge kasutage kahjustatud, rebenenud või halvenenud seisukorraga voolikuid ega liitmikke.



Pneumomasinad võivad kasutamise ajal vibreerida. Vibratsioon, korduvad liigutused ja ebamugav asend võivad põhjustada kätevalu.

Kui tunnete end ebamugavalt, teil pistab või valutab, lõpetage masina kasutamine.

Enne, kui kasutate masinat uuesti, pöörduge arsti poole.



Ärge transportige masinat voolikutpidi.



Püsige tasakaalustatud ja kindlas asendis. Ärge kummarduge masina kasutamise ajal liiga kaugemale ette.

Ärge kasutage masinat uimastite, alkoholi või ravimite mõju all või väsinuna.



Kasutage kaitsevahendeid, nagu kaitseprille, -kindaid ja -jalatseid ning kõrvakaitsmeid.

Olge masina kasutamise ajal ergas: täie otsustusvõime juures ja tähelepanelik.



Enne masina külge tarvikute paigaldamist, nende eemaldamist või kohendamist või masinal mis tahes hooldustööde tegemist katkestage alati suruühitoide ja võtke toitevoolik lahti.



Kasutage tööriista maksimaalselt rõhul 6,2 bar / 620 kPa.

LISATUD ON OLULINE OHUTUSTEAVE.

LUGEGE SEE JUHEND ENNE MASINA KASUTAMIST LÄBI. HOIDKE EDASPIDISEKS KASUTAMISEKS ALLES.

HOIDKE NEED JUHISED HOOLIKALT ALLES. ÄRGE NEID HÄVITAGE.

TÖÖANDJA PEAB EDASTAMA SELLES JUHENDIS SISALDUVAD ANDMED TÖÖTAJATELE, KES MASINAT KASUTAVAD. ALLJÄRGNEVATE HOIATUSTE EIRAMINE VÕIB PÕHJUSTADA VIGASTUSI.

ÜLDISED OHUTUSJUHISED

Kandke isikukaitsevahendeid. Sõltuvalt kasutamisiisist kandke näomaski, näokaitset või kaitseprille. Vajaduse korral kandke tolumaski, kuulmiskaitsevahendeid, kaitsekindaid ja tööpõlle, mis peavad kinni väikeseid abrasiivseid osakesi või töödeldava detaili kildide. Silmade kaitse peab suutma pidada kinni erinevate toimingute tulemusel lendavat prahti. Tolmumask või hingamisteede kaitsemask peab suutma filtreerida teie töö käigus tekkivaid osakesi. Pikaajaline kokkupuude tugeva müraga võib kahjustada kuulmist. Igapäevaselt kasutatavad prillid EI OLE kaitseprillid. Kasutage näo- või tolumaski ka siis, kui lõikamisel tekib tolmu.

- Hoidke tööpiirkond puhas ja hästi valgustatud. Segadus või valgustamata tööpiirkonnad võivad põhjustada õnnetusi.
- Ärge kasutage elektrilisi tööriistu plahvatusohtlikus keskkonnas, kus leidub nt tuleohtlikke vedelikke, gaase või tolmu. Elektrilised tööriistad tekitavad sädemed, mis võivad süüdata tolmu või auru.
- Hoidke lapsed ja kõrvalised isikud elektriliste tööriistade kasutamise ajal eemal. Tähelepanu hajumine võib põhjustada kontrolli kaotamise.
- Olge tähelepanelik, jälgige, mida te teete, ning kasutage elektrilise tööriista kasutamise ajal tervet mõistust. Ärge kasutage elektrilist tööriista, kui olete väsinud või uimastite, alkoholi või ravimite mõju all. Hetkeline tähelepanematus seadme kasutamisel võib põhjustada tõsisid isikuvigastusi.
- Vältige tahtmatut käivitamist. Enne seadme õhuallika ja/või akukomplekti ühendamist, ülestõstmist või kandmist veenduge, et lüliti oleks väljalülitatud asendis. Elektriliste tööriistade kandmine sõrme lüliti peal hoides ja sisselülitatud elektritööriistade pingestamine võib põhjustada õnnetusi.
- Kui tolmueraldus- ja kogumissüsteemide ühendamiseks vajalikud seadmed on olemas, veenduge, et need oleks ühendatud ja et neid kasutataks õigesti. Tolmukogumissüsteemide kasutamine võib vähendada tolmu poolt põhjustatud ohtusid.
- Hoidke käed, avarad riided ja pikad juuksed tööriista pöörlevast otsast eemal.
- Kõikide elektriliste tööriistade käivitamise ja käitamise ajal tuleb osata oodata ja olla valvas liikumise järskude muutuste suhtes.
- Ärge kasutage seda tööriista pikka aega järjest. Tööriista liikumisest põhjustatud vibratsioon võib kahjustada teie käsi ja käsivarsi. Lõpetage tööriista kasutamine, kui tunnete ebamugavust, kihelust või valu. Enne uuesti kasutamist konsulteerige arstiga.
- Kasutage ainult FACOMi poolt soovitatud hinnatud lisatarvikuid. Kontrollige tarvikuid enne kasutamist. Ärge kasutage mõranenud ega kahjustunud tarvikuid. See, et tarvikut saab kinnitada elektrilise tööriista külge kinnitada, ei taga ohutut toimimist.
- Ärge kasutage seda tööriista kergesti süttivate vedelike, gaaside ega tolmu läheduses ega plahvatusohtlikus keskkonnas.
- See tööriist ei ole elektrilöögi vastu isoleeritud, kokkupuutel voolu all oleva juhtmega satuvad katmata metallosad voolu alla.
- Lülitage alati õhu juurdevool välja ja ühendage õhu juurdevoolu voolik lahti enne igasuguste lisatarvikute paigaldamist, eemaldamist või kohendamist sellel tööriistal või enne tööriista mis tahes hooldustöid.

- Ohutuse, optimaalse jõudluse ja osade maksimaalse vastupidavuse tagamiseks käitage seda tööriista nii, et maksimaalne õhurõhk sisendiavast on 90 psig (6,2 bar / 620 kPa) ja kasutage õhu juurdevoolu voolikut, mille siseläbimõõt on 3/8 tolli (10 mm).
- Ärge kasutage vigastatud, katkisi või kulumud õhuvoolikuid ega liitmikke.
- Ärge õlitage tööriista kergestisüttivate ega lenduvate vedelikega nagu petrooleum, diiseli- või reaktiivkütus.
- Ärge eemaldage ühtegi silti. Kui mõni silt on vigastatud, vahetage see välja.
- Ärge kasutage tööriista, kui seda pole võimalik lülitist sisse või välja lülitada.
- Hoidke tühikäigul olevad tööriistad lastele kättesaamatus kohas ning ärge laske isikutel, kes elektrilise tööriista või käesolevate juhistega tuttavad pole, tööriista kasutada. Elektrilised tööriistad on väljaõppeta kasutajate käes ohtlikud.
- Hooldage elektrilisi tööriista. Kontrollige, et liikuvad osad ei oleks joondamata, takerdunud, katki ega muus seisundis, mis võiks elektrilise tööriista töökindlust mõjutada. Kui tööriistal esineb vigastusi, laske need enne tööriista kasutamist parandada. Paljud õnnetused on põhjustatud elektriliste tööriistade halvast hooldamisest.
- Hoidke lõiketerad teravad ja puhtad. Korralikult hooldatud teravate lõikeservadega lõiketeradel on väiksem tõenäosus takerduda ja neid on lihtsam juhtida.
- Kasutage elektrilist tööriista, tarvikuid, tööriistaotsikuid jne vastavalt siintoodud juhistele, arvestades töötingimusi ja teostatava töö hulka. Elektrilise tööriista kasutamine otstarvetel, milleks see ette pole nähtud, võib põhjustada ohtlikku olukorda.
- Laske oma elektrilist tööriista hooldada kvalifitseeritud tehnikul, kes kasutab ainult originaalvaruosi. See tagab elektrilise tööriista ohutuse säilimise.

MATRIITSKÄID - HOIATUS

- Ärge kasutage tarvikuid, mille nominaalkiirus on väiksem kui käia spindli kiirus.
- Selle kaitseta käiaga ei tohiks kasutada traat- ega lihvkettaid, mille läbimõõt on suurem kui 2 tolli (50 mm), v.a. sisetööde puhul, kus kaitse on tagatud.
- Ärge kasutage väikesi koonuseid, korke ega keermestatud avaga punne, v.a. juhul, kui töökeeskond tagab kaitse, ja tarviku lubatud läbimõõtu 2 tolli (50 mm) ei ületata rohkem kui 5 tolli (125 mm) võrra.
- Ärge kasutage ühtegi Tüüp 1 ratas, mille läbimõõt on üle 2 tolli (50 mm) või mis on paksemad kui 1/2 tolli (13 mm) või mis töötavad suuremal lõikekiirusel kui 1800 jalga minutis (9 meetrit sekundis).
- Ärge kasutage mõranenud ega kahjustunud tarvikuid. Enne iga kasutamist kontrollige lisaseadmeid, nagu lihvkettaid, täkete ja pragude suhtes, lihvtrumlit pragude, rebenemise ja kulumise suhtes, ning traatharja lahtiste ja murdunud traatide suhtes. Kui elektriline tööriist või lisatarvik maha pillatakse, kontrollige seda kahjustuste suhtes või paigaldage kahjustamata lisatarvik. Pärast lisaseadme kontrollimist ja paigaldust minge ise ja paluge ka teistel isikutel pöörleva tarviku piirkonnast välja minna ning käituge elektrilist tööriista ühe minuti jooksul koormuseta kiirusel. Kahjustatud tarvikud tulevad selle testimise ajal üldjuhul küljest.
- Kasutage lisatarvikuid, mille varre suurus ühtib tsangi suurusega.
- Lisatarvikud, mis tsangist liiga palju välja ulatuvad, mõjutavad selle tarviku kiirushinnangut ja võivad olla ohtlikud. Veenduge, et tarvik oleks sisestatud täielikult tsangi haardeservade vahele. Üleulatuv osa ei tohiks olla pikem kui sisestatud varre osa.
- Ärge kasutage ruuteri otsikuid, lõikekettaid, saage ega muid lisatarvikuid, mis ei ole mõeldud matriitskäidel kasutamiseks.
- Enne lisatarviku sisestamist kontrollige tsangi, keermeid ja mutrit kahjustuste ja kulumise suhtes. Veenduge, et külgekeeratavad tsangid oleksid kindlalt kinni.
- Hoidke tööriista käivitamise ajal alati kindlalt ke(t)ega kinni. Mootori reaktsioonimoment selle kiirendamisel täiskiiresel võib põhjustada tööriista väändumist.
- Vajadusel kasutage töödeldava detaili paigaldamiseks klambreid. Ärge kunagi hoidke väikest töödeldavat detaili ühes käes ja tööriista teises käes, kui see töötab. Väikese töödeldava detaili klambriga kinnitamine võimaldab teil tööriista kät(ega)ga juhtida. Ümarad detailid nagu tüübelvardad, torud ja voolikud kipuvad lõikamise ajal veerema ning lõigatav osa võib painduda või teie poole paiskuda.
- Asetage õhuvoolik pöörlevast lisatarvikust eemale. Kui teil kontroll kaob, võite õhuvooliku läbi lõigata või seda rebestada ning see võib teie kää või käsivarre pöörleva tarviku ette tõmmata.
- Ärge kasutage sellel tööriistal Tüüp 11 (alt laienevad) rattaid. Sobimatute lisatarvikute kasutamine võib tuua kaasa vigastusi.
- Enne tööriista sisse lülitamist eemaldage kõik reguleerimisvõtmed ja mutrivõtmed. Elektrilise tööriista pöörleva osa külge jäetud mutrivõti või reguleerimisvõti võib kaasa tuua isikuvigastusi.
- Pärast lisatarviku kinnitamist matriitskäia külge testige seda, kätades tööriista järk-järgult kasvaval kiirusel kaitstud keskkonnas. Ohutuse tagamiseks testige 60 sekundit.
- Ärge koormake elektrilist tööriista. Kasutage oma tööeesmärgile vastavat elektrilist tööriista. Tööriist töötab paremini ja ohutumalt, kui seda kasutatakse ettenähtud eesmärgil ja määral.
- Hoidke kõrvalised isikud tööpiirkonnast ohutus kauguses. Kõik tööpiirkonda sisenevad isikud peavad kasutama isikukaitsevahendeid. Töödeldava detaili või katkise tarviku tükid võivad eemale paiskuda ja põhjustada vigastusi väljaspool vahetatud tööpiirkonda.
- Ärge kunagi pange elektrilist tööriista maha enne, kui lisatarvik on täielikult peatunud. Pöörlev lisatarvik võib aluspinna külge haakuda ja elektrilise tööriista teie kontrolli alt välja tõmmata.
- Pärast otsikute vahetamist või mistahes muudatuste tegemist veenduge, et tsangi mutter, padrun või muud reguleerimisvahendid oleksid tugevalt kinnitatud. Lõdvas asendis reguleerimisvahendid võivad ootamatult liikuma hakata, mille tulemusena te kaotate tööriista üle kontrolli, lõdvalt kinnitatud pöörlevad osad hakkavad järsult viskema.



- Ärge käitage elektrilist tööriista sellal, kui seda enda kõrval kannate. Kui te tahtmatult pöörleva lisatarvikuga kokku puutute, võib see teie riietesse kinni jääda ja seejärel teie keha vigastada.
- Ärge lihvide löikeketta küljega. Abrasiivsed löikekettad on ette nähtud perifeerseks lihvimiseks, küljõu avaldamine nendele ketastele võib põhjustada nende purunemist.
- Kui ketas on muljutud või rebenenud, või kui lõikamine mingil põhjusel peatatakse, lülitage elektriline tööriist välja ja hoidke seda paigal kuni ketta täieliku peatumiseni. Ärge kunagi üritage eemaldada löikeketast löikekohast siis, kui see liigub, vastasel korral võib tekkida tuntav tagasilöökk. Uurige ning võtke kasutusele korrigeerivad meetmed ratta takerdumise põhjuste likvideerimiseks.
- Ärge taasalustage lõikamist töödeldava detaili sees. Laste kettal saavutada täiskirrus ja alles siis sisenege ettevaatlikult löikekohta. Kui alustate lõikamist uuesti töödeldava detaili sees, võib ketas painduda, üles liikuda või anda tuntava tagasilöögi.
- Osa tolm, mis tekib elektrilise liivatamise, saagimise, lihvimise, puurimise ja muude ehitustööde käigus, sisaldab keemilisi aineid, mis võivad California osariigi andmetel põhjustada vähi, sünnidefekte või muid pärilikke kahjustusi. Järgnevalt on toodud mõned näited nendest kemikaalidest:
 - pliisisaldusega värvidest pärit plii,
 - kristalliline ränioksiid tellistest ja tsemendist ning muudest kivitoodetest,
 - keemiliselt töödeldud saematerjalist pärit arseen ja kroom.

Teie risk nendega kokkupuute suhtes on erinev, sõltuvalt sellest, kui tihti te seda tüüpi tööd teete. Et vähendada oma kokkupuudet nende kemikaalidega: töötage hästi ventileeritud kohas, ja töötage heakskiidetud turvavarustusega, näiteks nagu tolmumaskid, mis on spetsiaalselt mõeldud mikroskoopiliste osakeste filtreerimiseks.

- Ärge kasutage tööriista, kui seda pole võimalik lülitsid sisse või välja lülitada.
- Vältige pikaajalist kokkupuudet elektrilise liivatamise, saagimise, lihvimise, puurimise ja muude ehitustööde käigus tekkinud tolmuga. Kasutage kaitseriietust ja peske tolmuga kokku puutunud piirkondi seebi ja veega. Kui lasete tolmul suhu või silma sattuda või nahal püsida, võivad kahjulikud kemikaalid kehasse imenduda.
- Selle tööriista kasutamine võib toota ja/või laiali lennutada tolm, mis võib põhjustada tõsiseid ja püsivaid hingamisprobleeme või muid kahjustusi.

ALUSTAMINE

- Kasutage, inspekteerige ja säilitage seda tööriista alati vastavalt kõikidele määrustele (kohalikud, osariiklikud, piirkondlikud ja riiklikud), mida võib kohaldada käeskanstavatele / käsi ajajamiga pneumaatilistele tööriistadele.
- Veenduge, et kõik voolikud ja liitmikud oleksid õige suurusega ja tugevasti kinnitatud.
- Kasutage alati puhast, kuiva õhku maksimaalse õhurõhuga 90 psig. Tolm, söövitavad aured ja/või liigne niiskus võivad suruõhutööriista mootori rikkuda.
- Soovitatav on kasutada vooliku vahelüli. Haakesead, mis on ühendatud otse õhuava külge, suurendab tööriista massi ja vähendab tööriista manööverdamisvõimet.
- Maksimaalse jõudluse tagamiseks peaks sealn olev haakesead olema ühe suuruse võrra suurem kui tööriistal kasutatav haakesead. Tööriistale kõige lähemal olev haakesead ei tohiks olla väiksem kui õhu juurdevoolu voolik ise.

TAGASILÖÖK JA SELLEGA SEOTUD HOIATUSED

Tagasilöökk on muljutud või kinni jäänud pöörleva ratta, liivapaperi padja, harja või mõne muu liseseadme äkiline reaktsioon. Muljumine või kinni jäämine põhjustavad pöörleva lisatarviku järsu seiskumise, mis omakorda põhjustab juhtivuse kaotanud elektrilise tööriista viskumise lisatarviku pöörlemisega vastassuunas. Näiteks kui töödeldav detail on abrasiivset ketast sikutanud või muljunud, siis ketta külj, mis muljutud kohal siseneb võib materjali pinna sisse lõigata, ning selle tulemusena tuleb ketas välja või viskab välja. Ketas võib viskuda ka operatori suunas või temast eemale, olenevalt ketta liikumisest muljumise hetkel. Sellistes tingimustes võivad abrasiivsed kettad ka puruneda. Tagasilöökk on tööriista vale kasutamise ja/või valede töövõtete või -tingimuste tagajärg ning seda saab vältida, järgides alltoodud ettevaatusabinõusid.

- Hoidke elektrilisest tööriistast alati tugevasti kinni ja hoidke oma keha sellises asendis, et suudaksite tagasilöögi jõule vastu seista. Operaatoril on võimalik tagasilöögi jõudu kontrollida, kui järgida korralikke ettevaatusabinõusid.
- Olge eriti ettevaatlik nurkades, teravates servades jms töötamisel. Vältige lisatarviku põrkumist ja kinnijäämist. Nurgad, teravad servad ja põrkumine võivad põhjustada pöörleva lisatarviku kinnijäämist ja juhitavuse kaotust või tagasilööki. Ärge kinnitage hambulist saetera. Sellised terad tekitavad sageli tagasilööke ja põhjustavad juhitavuse kaotamist.
- Sisestage otsik materjalisse alati samas suunas, kus lõikeserv materjalist väljub (see on sama suund, milles tükid tekivad). Tööriista sisestamine vales suunas põhjustab otsiku lõikeserva väljatulemist töödeldavast detailist ja tõmbab tööriista endaga samas suunas kaasa.
- Pöördiviile, löikeketast, kiirfökurite või volframkarbiidist lõikurite kasutamisel kinnitage töödeldavad detailid alati tugevasti. Need rattad takerduvad, kui need soones veidi kalde alla satuvad, ning võivad anda tagasilöögi. Kui löikeketas takerdub, siis ketas ise enamasti puruneb. Kui pöördiviil, kiirfökur või volframkarbiidist lõikur takerdub, võib see soonest välja paiskuda ja te võite tööriista üle kontrolli kaotada.
- Keermestatud abrasiivsete koonuste ka kordike puhul kasutage ainult kahjustamata ning õige suuruse ja pikkusega eemaldamata äärikuga rattaspindleid. Õiged spindlid vähendavad purunemisohtu.



- Ärge laske löikekettal kinni takerduda ega avaldage sellele liiga tugevat survet. Ärge üritage liiga sügavalt lõigata. Kettale liigse surve avaldamine suurendab koormust ja ketta paindumise või kinni jäämise ohtu löikekohas ning tagasilöögi või ketta purunemise ohtu.
- Ärge pange oma kätt pöörleva kettaga samale jonele ega selle taha. Kui ketas töötamise ajal teie käest eemale liigub, võib võimalik tagasilöök pöörleva ketta vastassuunas liikuma panna ja elektrilise tööriista otse teie suunas tõugata.
- Toetage paneele ja muid suuri töödeldavaid detaile, et vähendada ketta muljumise ja tagasilöögi ohtu. Suured töödeldavad detailid kipuvad omaenda raskuse tõttu alla vajuma. Toed tuleb asetada töödeldava detaili alla löikejoone lähedale ja töödeldava detaili servade lähedale mõlemal pool ratast.
- Olge eriti ettevaatlik, kui lõikate süvendit juba olemasolevatele seintele või muudesse halva nähtavusega aladesse. Väljaulatuv ratas võib lõigata gaasi- või veetorusid, elektrijuhtmeid või esemeid, mis võivad põhjustada tagasilöögi.

LISATARVIKU PAIGALDAMINE

- ⚠ Lisatarvikute ettenähtud kiirus peab olema vähemalt sama tööriistale märgitud maksimumkiirusega. Lisatarvikud, mid töötavad kiiremini kui nende ettenähtud kiirus, võivad puruneda ja tükkideks laguneda.
- ⚠ Lisatarvikud peavad mahtuma tööriistal märgitud töövoime piiridesse. Vale suurusega lisatarvikuid ei ole võimalik piisaval määral juhtida. Ärge kasutage lisatarvikuid, mille spindli pikkus on üle 2,0 tolli (50 mm). Veenduge, et spindli katmata osa pikkus ei oleks pärast lisatarviku tsangi sisestamist rohkem kui 1,0 tolli (25 mm).
- ⚠ Lendavate tükkide oht. Kasutage ainult selliseid otsikuid, mille varre suurus ühtib paigaldatud tsangi suurusega. Väiksemad varre otsikud ei ole kindlalt kinni ja võivad töötamise ajal lödvaks minna.

ETTEVAATUST! Ärge kunagi pingutage tsangi ilma sellesse eelnevalt ruuteri otsikut paigaldamata. Tühja tsangi pingutamine võib tsangi kahjustada, isegi kui seda tehakse käsitsi.

Selle tööriistaga on kaasas 6 mm tsang (I).

1. Hoidke spindlit (E) kaasasoleva väiksema mutrivõtme (G) abil.
 2. Lõdvendage tsangi mutrit (F), keerates seda vastupäeva.
 3. Sisestage lisatarviku vars tsangi (I).
 4. Pingutage tsangi tugevalt kaasasoleva suurema mutrivõtme (H) abil.
- Lisatarviku eemaldamiseks toimige vastupidises järjekorras.

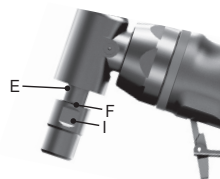

Tööriista käivitamisel (pärast uue või vahetusketta paigaldamist) hoidke seda korralikult kaitstud kohas. Kui kettal on mõni tuvastamata pragu või defekt, peaks see vähem kui minuti jooksul purunema. Ärge kunagi käivitage tööriista siis, kui mõni isik kettaga ühel joneel viibib. See hõlmab ka operaatorit.

ANDMED

Mudel	Tsang Suurus	Müratase						Vibrat sioonitase	
		Surve dB(A)		Võimsus dB(A)		Surve dB(C)		m/s ²	
	mm		k*		k*		k*		k**
V.DG300F	6	84,8	3	95,8	3	99,5	3	2,42	0,74
V.DGE300F	6	83,3	3	94,3	3	98,3	3	2,86	0,78
V.DGA305F	6	85,9	3	96,9	3	101	3	4,54	0,94
V.DGA310F	6	84,8	3	95,8	3	99,1	3	5,22	1,07

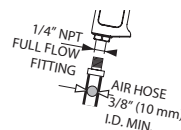

Mudel	Kiirus tühikäigul	Õhukulu	Kasutusrõhk	Mass	Mõõtmed
	ot/min	l/min	bar	kg	mm
V.DG300F	30 000	76	6,2	0,4	161
V.DGE300F	28 000	76	6,2	0,7	261
V.DGA305F	23 000	76	6,2	0,6	165
V.DGA310F	24 000	76	6,2	0,6	191

* k = mõõtemääramatus dB-des

** k = mõõtemääramatus m/s²

ETTEVAATUSABINÕUD VÄRVI LIHVIMISEL

1. Pliisaldusega värvi lihvimine EI OLE SOOVITATAV, sest saastunud tolmu on väga keeruline kontrollida. Kõige ohtikum on pliiürgitus lastele ja rasedatele naistele.
2. Kuna ilma keemilise analüüsita on keeruline tuvastada, kas värv sisaldab pliid või mitte, soovime me igasuguse värvi lihvimisel järgida järgmisi ettevaatusabinõusid:

ISIKLIK TURVALISUS

1. Lapsed ega rasedad naised ei tohi siseneda tööpiirkonda, kus värvi lihvatakse, enne kui piirkond on täielikult puhastatud.
2. Kõik isikud, kes tööpiirkonda sisenevad, peavad kandma tolumumaski või respiraatorit. Filtrit tuleks vahetada igapäevaselt või kohe, kui kandjal tekivad hingamisprobleemid.
MÄRKUS: Kasutada tuleks ainult selliseid tolumumaski, mis sobivad töötamiseks pliisaldusega värvi tolmu ja aurudes. Tavalised värvimaskid ei paku seda kaitset. Ostke omale tööstuskaupade poest nõuetekohane NIOSHi poolt heakskiidetud mask.
3. Tööpiirkonnas on keelatud SÖÖMINE, JOOMINE ja SUITSETAMINE, et vältida saastunud värviosakeste süütamist. Töötajad peavad end pesema ENNE söömist, joomist ja suitsetamist. Toiduaineid, jooke ega sigarette ei tohiks jätta tööpiirkonda, kus tolm nende peale langeb.

KESKKONNAOHUTUS

1. Värv tuleb eemaldada nii, et selle tulemusel tekiks võimalikult vähe tolmu.
2. Piirkonnad, kus värvi eemaldatakse, tuleks isoleerida 0,1 mm paksu plastkilega.
3. Lihvimist tuleks läbi viia nii, et värvitolmu jäljed väljaspool tööpiirkonda oleksid minimaalsed.

PUHASTAMINE JA KÕRVALDAMINE

1. Kõiki tööpiirkonnas olevaid pindu tuleks kogu lihvimisprojekti vältel igapäevaselt tolmuimejaga puhastada ja põhjalikult pesta. Tolmuimeja filterkotte tuleb sageli vahetada.
2. Plastkatted tuleb kokku koguda ja kõrvaldada koos tolmu ja muu tekkinud prügiga. Need tuleks panna suletud prügikottidesse ja visata ära vastavalt tavalistele prügi kõrvaldamise meetmetele. Puhastamise ajal peavad lapsed ja rasedad naised vahetust tööpiirkonnast eemal olema.

GARANTII

Facom elektriliste tööriistade garantii kestab 24 kuud alates ostukuupäevast mis tahes defekti või tootjapoolse vea korral.

Facom lisatarvikud ja kulutarvikud, laadija ja akud on kaetud õiguslikult täitmisele kuuluva garantiiga.

See garantii ei kehti järgmistel juhtudel: normaalne kulumine, kasutusjuhendi ja turvameetmete mittejärgimine, tööriista ebakonventsionaalne või väär kasutamine, tööriista üle koormamine, vähene hooldus ja korrashoid, võõrkehade sisestamine, lahti võetud või muudetud või põrutuse jälgedega (mõlgid, mõrad või katkised kaaned ...) tööriist, halva kvaliteediga või mitteühilduvate lisatarvikute kasutamine.

Garantii kasutamiseks on vajalik: tööriist selle seerianumbri ning loetava ja tähistamata originaalarvaga, kus on märgitud toote nimetus ja selle ostmise kuupäev. Garantii täpse rakendamise tingimused: võtke ühendust oma edasimüüjaga.

VASTAVUSDEKLARATSIOON

MEIE, FACOM S.A.S., 6/8 RUE GUSTAVE EIFFEL – BP 99 – 91 423 MORANGIS CEDEX, PRANTSUSMAA, DEKLAREERIME OMAL VASTUTUSEL, ET TOODE **V.DG300F/V.DGE300F/V.DGA305F/V.DGA310F - FACOMI MATRIITSKÄIAD 6 MM 0,3HP**

- VASTAB MASINADIREKTIIVI **2006/42/EÜ**

- SÄTETELE JA ÜHTLUSTATUD EUROOPA STANDARDILE **EN ISO 11148-6: 2012**

EN ISO 12100:2010

EN ISO 15744:2008

EN ISO 28927-2:2009



E.MIN

20.07.2015
KVALITEEDIJUHT

RU

**ВНИМАНИЕ**

Данный прецизионный инструмент разработан для профессионалов для выполнения шлифовальных и зачистных операций в ограниченных пространствах.



Запрещено использовать поврежденные, изношенные или разрушенные шланги и соединители.



Пневматические установки могут вибрировать во время эксплуатации. Вибрации, однообразные движения или неудобные положения могут вызвать болевые ощущения в области кистей и рук. Прекратить использование установки при возникновении ощущений дискомфорта, покалывания или боли.



Проконсультироваться в врачом перед дальнейшим использованием установки.



Запрещено перемещать установку с помощью шланга.

Сохранять удобное устойчивое положение. Не наклоняться слишком сильно вперед при использовании данной установки. Запрещено использовать установку, находясь в состоянии наркотического или алкогольного опьянения, после приема лекарственных препаратов или в случае усталости.



Использовать такие средства защиты, как очки, перчатки, защитная обувь, а также средства защиты органов слуха. Во время использования установки не терять бдительность, следить за хорошим самочувствием и концентрацией внимания.



Обязательно отключать систему подачи сжатого воздуха и соответствующий шланг перед монтажом, демонтажом или регулировкой любых принадлежностей на установке, а также перед выполнением любых операций по обслуживанию.



Использовать при давлении максимум 90 фунт/кв. дюйм изб. (6,2 бар / 620 кПа).

ДАЛЕЕ ПРИВЕДЕНА ВАЖНАЯ ИНФОРМАЦИЯ ПО БЕЗОПАСНОСТИ.

ПРОЧИТЕ ДАННОЕ РУКОВОДСТВО ПЕРЕД ИСПОЛЬЗОВАНИЕМ УСТАНОВКИ. СОХРАНИТЬ ДЛЯ ПОСЛЕДУЮЩЕГО ИСПОЛЬЗОВАНИЯ. СОХРАНИТЬ ДАННЫЕ ИНСТРУКЦИИ. НЕ УНИЧТОЖАЙТЕ ИХ. РАБОТОДАТЕЛЬ ОБЯЗАН ПРЕДОСТАВИТЬ ПЕРСОНАЛУ, ВЫПОЛНЯЮЩЕМУ ОПЕРАЦИИ НА ДАННОЙ УСТАНОВКЕ, ПОЛНУЮ ИНФОРМАЦИЮ, СОДЕРЖАЩУЮСЯ В ДАННОМ РУКОВОДСТВЕ. НЕСОБЛЮДЕНИЕ СЛЕДУЮЩИХ ПРЕДУПРЕЖДЕНИЙ МОЖЕТ СТАТЬ ПРИЧИНОЙ ТРАВМИРОВАНИЯ.

ИНСТРУКЦИИ ПО ОБЩЕЙ БЕЗОПАСНОСТИ

Носите средства индивидуальной защиты. В зависимости от применения используйте сварочный щиток или защитные очки. При необходимости носите противопылевой респиратор, средства защиты органов слуха, перчатки и рабочий фартук, способный остановить небольшие абразивные частички или осколки обрабатываемого изделия. Защита для глаз должна быть способна остановить летящие осколки, образующие при различных операциях. Противопылевая маска или респиратор должны быть способны фильтровать частички, образующие при вашей работе. Длительное воздействие шумов высокой интенсивности может привести к потере слуха. Повседневные очки для глаз НЕ являются защитными очками. Используйте также маску для лица или респиратор при пыльной операции резки.

- Держите рабочую зону в чистом состоянии и хорошо освещенной. Загроможденные или темные зоны являются причиной несчастных случаев.
- Не работайте с электроинструментом во взрывоопасных средах, например, в присутствии легковоспламеняющихся жидкостей, газов или пыли. Электроинструменты создают искры, способные воспламенить пыль или пары.
- При работе с электроинструментом рядом не должно быть детей или зрителей. Отвлечение внимания может привести к потере контроля.
- При работе с электроинструментом будьте бдительными, следите за тем, что делаете и используйте здравый смысл. Не используйте электроинструмент, если вы устали или находитесь под действием наркотиков, алкоголя или лекарств. Момент невнимательности при работе с электроинструментом может привести к серьезным телесным повреждениям.
- Предотвратить ненамеренный запуск. Перед подключением к источнику воздуха и/или аккумулятору, перед поднятием или переносом инструмента убедитесь, что переключатель находится в положении off (выкл.). Перенос электроинструментов при положении вашего пальца на переключателе или включающих электроприборах, имеющих выключатель, может привести к несчастным случаям.
- Если устройства предусмотрены для подключения к оборудованию по удалению и сбору пыли, проверьте их подсоединение и правильность использования. Использование пылесборника может снизить опасность, связанную с пылью.
- Держите руки, свободную одежду и длинные волосы подальше от вращающегося наконечника инструмента.
- Будьте готовы к неожиданным изменениям в движении при запуске и работе любого электроинструмента.
- Не работайте этим инструментом в течение длительного периода времени. Вибрация, вызванная действиями инструмента, может быть вредной для ваших ладоней и рук. Прекратите работу с любым инструментом при возникновении дискомфорта, чувства покалывания или боли. Перед возобновлением работы обратитесь за медицинской помощью.
- Используйте только аттестованные насадки, рекомендуемые FACOM. Проверьте насадки перед использованием. Не применяйте треснувшие или поврежденные насадки. Поскольку насадка может присоединяться к вашему электроинструменту, она не обеспечивает безопасную работу.
- Не работайте с данным инструментом в присутствии легковоспламеняющихся жидкостей, газов пыли или взрывоопасных сред.
- Данный инструмент не изолирован от электрошока, контакт с проводом под напряжением может поставить под напряжение незащищенные металлические детали.

- Перед установкой, перемещением или присоединением любой насадки к данному инструменту или перед выполнением любых работ по техническому обслуживанию всегда отключайте на нем подачу воздуха и отсоединяйте шланг для подачи воздуха.
- Для безопасности, наилучшей работы и максимальной прочности деталей используйте данный инструмент при максимальном давлении воздуха 90 фунтов/кв.дюйм изб. (6,2 бар/620 кПа) на входе со шлангом для подачи воздуха с внутренним диаметром 3/8 дюймов (10 мм).
- Не используйте поврежденные, потрескавшиеся или испорченные воздушные шланги и фитинги.
- Не смазывайте инструменты огнеопасными или летучими жидкостями, такими как керосин, дизельное топливо или топливо для реактивных двигателей.
- Не снимайте никакие наклейки. Замените любую поврежденную наклейку.
- Не используйте инструмент, если пусковой механизм не включает или не выключает инструмент.
- Храните неработающие электроинструменты подальше от детей и не позволяйте особам, не знакомым с электроинструментом или данными инструкциями, работать с электроинструментом. Электроинструменты опасны в руках неподготовленных пользователей.
- Техническое обслуживание электроинструментов. Проверьте движущиеся детали на предмет выявления смещения или заземления, повреждения и любого другого состояния, способного повлиять на работу электроинструмента. Если есть повреждение, электроинструмент перед использованием должен быть отремонтирован. Причиной большинства несчастных случаев является плохое техобслуживание электроинструментов.
- Держите режущие инструменты острыми и в чистом состоянии. При должном содержании режущие инструменты с острыми режущими краями с меньшей вероятностью защемятся и проще в управлении.
- Применяйте электроинструмент, насадки, вставные резы и т.д. в соответствии с данными инструкциями, с учетом рабочих условий и выполняемой работы. Использование электроинструмента для операций, отличных от предполагаемых для использования, может привести к опасной ситуации.
- Ваш электроинструмент должен обслуживать квалифицированный специалист по ремонту, использующий только идентичные запчасти. Это обеспечит сохранение безопасности электроинструмента.

ПРЕДУПРЕЖДЕНИЯ ДЛЯ ШЛИФОВАЛЬНОГО ИНСТРУМЕНТА

- Не используйте насадки с номинальной скоростью, меньшей скорости шпинделя шлифовального инструмента.
- С этим незащищенным шлифовальным устройством не используются карбоновые диски или шлифовальные круги с диаметром более 2 дюймов (50 мм), если только не для внутренней работы, где предоставлена защита.
- Не используйте маленькие конусы, заглушки или шаровые емкостные наконечники с резьбовым отверстием, если только работа не предусматривает защиту и размер насадки не превышает 2 дюйма (50 мм) в диаметре при длине 5 дюймов (125 мм).
- Не используйте круг Тип 1, диаметр которого больше 2 дюймов (50 мм) или толще 1/2 дюйма (13 мм) или который вращается со скоростью выше 1800 обрабатываемых футов поверхности в минуту (9 обрабатываемых метров поверхности в секунду).
- Не применяйте поврежденную насадку. Перед каждым использованием проверяйте насадку, такую как абразивный круг, на предмет выявления стружки и трещин, барабанное шлифовальное приспособление на предмет трещин, разрывов или изношенности, проволочную щетку на предмет ослабления и треснувших проволок. Если инструмент или насадка упали, проверьте на предмет обнаружения повреждений или установите неповрежденную насадку. После проверки и установки насадки встаньте сами и уберите наблюдателей подальше от плоскости вращающейся насадки и прогоните электроинструмент на максимальной скорости без нагрузки в течение 1 минуты. Поврежденные насадки обычно ломаются в течение проверочного времени.
- Используйте насадки, имеющие размер хвостовика, соответствующий размеру зажимного патрона.
- Насадки, чрезмерно выступающие из зажимного патрона, нарушают номинальный скоростной режим данной насадки и могут быть опасными, убедитесь, что хвостовик вставлен на полную глубину захвата зажимного патрона. Нависание не превысит вставляемую длину хвостовика.
- Не используйте фасонные фрезы, режущие круги, пилы или другие насадки, не предназначенные для применения на шлифовальном инструменте.
- Перед установкой насадки проверьте патрон, резьбы и гайку на предмет обнаружения повреждений и износа, плотно закрепите резьбовые патроны.
- Всегда держите крепко инструмент в своих руках во время включения. Реактивный изгибающий момент двигателя по мере его ускорения до полной скорости может вызвать поворот инструмента.
- Используйте крепеж для поддержки обрабатываемого изделия в случаях, когда это удобно. При работе никогда не держите маленькое обрабатываемое изделие в одной руке, а инструмент в другой. Закрепление небольшого обрабатываемого изделия позволяет вам использовать ваши руки для контроля инструмента. Круглый материал, такой как штыри, трубки или трубы, имеет тенденцию вращаться во время резки и может привести к защемлению вставного наконечника или к тому, что тот выскочит в вашем направлении.
- Установить очищение шланга для воздуха для вращающейся насадки. При потере контроля шланг для воздуха может быть разрезан или застопорен, а ваша ладонь или рука могут быть затянуты вращающейся насадкой.
- Не используйте круги Тип 11(расширяющаяся чаша) на этом инструменте. Применение неподходящих насадок может привести к телесным повреждениям.
- Перед включением инструмента уберите все регулировочные клины или гаечные ключи. Ключ или клин, оставленные прикрепленными к вращающейся детали электроинструмента, могут привести к телесным повреждениям.
- Для обеспечения безопасности после закрепления насадки к шлифовальному инструменту проверьте работу прогонкой на защищенном пространстве на постоянно растущих скоростях, проверка в течение 60 секунд.
- Не форсируйте электроинструмент. Для вашего применения используйте соответствующий электроинструмент. Надлежащий электроинструмент справится с работой лучше и надежнее, со скоростью, для которой предназначен.
- Наблюдатели должны находиться на безопасном расстоянии от рабочей зоны. Любой человек, входящий в рабочую зону, должен носить средства индивидуальной защиты. Фрагменты обрабатываемого изделия или сломанной насадки могут отлететь и нанести телесные повреждения за пределами непосредственной рабочей зоны.
- Пока насадка окончательно не остановилась, не кладите электроинструмент. Вращающаяся насадка может захватить поверхность и выдернуть электроинструмент из-под вашего контроля.
- После замены вставных наконечников или выполнения других наладок убедитесь, что гайка патрона, держатель или все другие установочные устройства надежно затянуты. Не затянутые установочные устройства могут неожиданно сместиться, вызывая потерю контроля, не закрепленные вращающиеся компоненты будут выброшены с силой.
- Не работайте с электроинструментом при переносе его в вашу сторону. При случайном контакте с вращающейся насадкой может зацепиться ваша одежда, насадка может полететь в вашу сторону.

- Не шлифуйте стороной отрезного круга. Абразивные отрезные круги предназначены для шлифования периферией круга, боковые силы, прилагаемые к этим кругам, могут привести к их разрушению.
- Если круг защемлен, застопорен или при нарушении резки по любой причине, выключите электроинструмент и оставьте его в неподвижном состоянии до окончательной остановки круга. Пока круг не остановился, никогда не пытайтесь вытащить отрезной круг из разреза, в противном случае может иметь место отдача назад. Изучите ситуацию и выполните корректирующее действие для предотвращения причин зажима круга.
- Не возобновляйте операцию резки на обрабатываемом изделии. Дайте кругу достичь полной скорости и осторожно возобновите резку. Если электроинструмент перезапузен в обрабатываемом изделии, круг может зажиматься, выходить или отбрасываться назад.
- Некоторые пылеобразующие операции при механической шлифовке, распиливании, шлифовке, сверлении и других строительных видах работ содержат химические вещества, которые известны в штате Калифорния как вызывающие рак, аномалии у новорожденных или другое негативное воздействие на репродуктивную систему. Некоторые примеры этих химических веществ:
 - свинец из красок на базе свинца,
 - кристаллический диоксид кремния из кирпичей и цемента и других стеновых блоков,
 - мышьяк и хром из химически обработанного пиломатериала.

Опасность для вас от этих воздействий зависит от того, как часто вы выполняете этот вид работы. Для уменьшения воздействия этих химических веществ работайте в хорошо вентилируемой зоне и носите проверенные средства индивидуальной защиты, такие как противопыльный респиратор, который специально разработан для фильтрации микроскопических частиц.

- Не используйте инструмент, если пусковой механизм не включает или не выключает инструмент.
- Избегайте долгих контактов с пылью от механической шлифовки, распиливания, шлифовки, сверления и других строительных работ. Носите защитную одежду и мойте открытые зоны водой с мылом. Попадание пыли вам в рот, глаза или на кожу может способствовать абсорбции химических веществ.
- При применении данного инструмента может образовываться и/или рассеиваться пыль, что может привести к серьезным и долговременным респираторным или другим поражениям.

НАЧАЛО РАБОТЫ





- Всегда работайте с данным инструментом, проверяйте его и проводите техобслуживание в соответствии со всеми нормативными документами (местными, штата, федеральными и страны), которые могут применимы к ручным/с ручным управлением пневматическим инструментам.
- Убедитесь, что все шланги и фитинги должного размера и надежно закреплены.
- Используйте всегда чистый, сухой воздух с максимальным давлением 90 фунтов/кв.дюйм изб. Пыль, едкие пары и/или избыточная влажность могут повредить двигатель пневматического инструмента.
- Рекомендуется использовать провисание шланга. Соединительная муфта, подсоединенная напрямую к воздухозаборнику увеличивает объем инструмента и уменьшает его маневренность.
- Для максимальной производительности соединительная муфта на стене должна быть на размер больше муфты, используемой на инструменте. Ближайшая к инструменту соединительная муфта должна быть по размеру не меньше соответствующего размера шланга подачи воздуха.

ОТДАЧА НАЗАД И СВЯЗАННЫЕ С ЭТИМ ПРЕДУПРЕЖДЕНИЯ

Отдача назад - неожиданная реакция защемленного или застопоренного вращающегося круга, приспособления для полировки, щетки или другой насадки. Защемление или застопорение вызывают быструю потерю скорости вращающейся насадки, что в свою очередь приводит к тому, что неконтролируемый электроинструмент форсируется в направлении, противоположном вращению насадки. Например, если абразивный круг застопорится или защемляется обрабатываемым изделием, край круга, который зашел в защемляемую точку, может углубиться в поверхность материала, что приводит к выбрасыванию или выталкиванию круга. Круг может выскочить в направлении оператора либо от него, в зависимости от направления движения круга в точке защемления. В таких условиях абразивные круги могут также ломаться. Отдача назад - это результат неправильного использования инструмента и/или некорректных рабочих процедур или условий, чего можно избежать, приняв следующие надлежащие меры предосторожности:

- Сохраняйте плотный захват электроинструмента, ваше тело и рука должны быть в положении, позволяющем вам противостоять усилиям отдачи назад. Если приняты надлежащие меры предосторожности, оператор может контролировать силу отдачи назад.
- Будьте особо осторожны при работе с углами, острыми краями и т.д. Избегайте сотрясения и стопорения насадки. Углы, острые края или сотрясение имеют тенденцию стопорить вращающуюся насадку, что приводит к потере контроля или отдаче назад.
- Не присоединяйте полотно зубчатой пилы. Такие полотна создают частую отдачу назад и приводят к потере контроля.
- Подавайте всегда вставной наконечник в материал в одном направлении выхода режущего края из материала (то же направление у выброса стружек). Подача инструмента в неправильном направлении приводит к выбрасыванию из изделия и выталкиванию инструмента в направлении этой подачи.
- При использовании ротационных напильников, отрезных кругов, высокоскоростных резцов или резцов из карбида вольфрама обязательно крепко зажмите обрабатываемое изделие. Эти круги будут захватывать, если слегка наклонятся в выемке и может быть отдача назад. При захвате отрезным кругом сам круг обычно ломается. При захвате ротационным напильником, высокоскоростным резцом или резцом из карбида вольфрама они могут выскочить из выемки, и вы можете потерять контроль над инструментом.
- Для абразивных конусов с резьбой и заглушек используйте только неповрежденные оправки для круга с незатылованным фланцем плеча, имеющие надлежащие размер и длину. Правильные оправки снизят возможность поломки.
- Не «заклинивайте» отрезной круг и не прилагайте чрезмерное давление. Не старайтесь выполнить чрезмерную глубину резки. Перегрузка круга увеличивает нагрузку и подверженность круга перекручиванию или стопорению и возможность отдачи назад или его поломки.
- Не ставьте вашу ладонь на одной оси и сзади вращающегося круга. Если круг в точке работы отодвигается из вашей руки, вероятная отдача назад может толкнуть вращающийся круг и электроинструмент прямо в вашу сторону.
- Поддержка панелей или любых негабаритных обрабатываемых изделий для минимизации риска защемления диска и отдачи назад. Крупные обрабатываемые изделия имеют тенденцию прогибаться под собственным весом. Опоры должны устанавливаться под обрабатываемым изделием возле линии разреза и возле края изделия по обе стороны круга.
- Будьте чрезвычайно осторожны при выполнении «карманного разреза» на существующих стенках или других слепых зонах. Выступающий круг может разрезать газовые или водопроводные трубы, электрические провода или предметы, способные привести к отдаче назад.

УСТАНОВКА НАСАДКИ

-  Насадки должны быть рассчитаны как минимум на максимальную скорость, отмеченную на инструменте. Насадки, работающие быстрее своей номинальной скорости, могут сломаться и отлететь.
-  Насадки должны быть в пределах номинальных характеристик, показанных на инструменте. Насадки с неправильным размером не могут контролироваться должным образом.
-  Не используйте насадки с длиной оправки более 2,0 дюймов (50 мм). Убедитесь, что после установки насадки в патрон внешняя длина оправки не превышает 1,0 дюйма (25 мм).
-  Опасность вылета. Используйте только вставные наконечники с хвостовиками, соответствующими установленному патрону. Наконечники с меньшими хвостовиками не будут закреплены и во время работы их фиксация может ослабнуть.

ПРЕДУПРЕЖДЕНИЕ: Не затягивайте патрон без первой установки в нем режущего зуба. Затягивание пустого патрона, даже вручную, может повредить патрон.

Данный инструмент поступает с патроном 6 мм (I).

1. Держите шпиндель (E) с помощью предоставленного меньшего гаечного ключа (G).
2. Ослабьте гайку патрона (F), поворачивая ее против часовой стрелки.
3. Вставьте хвостовик насадки в патрон (I).
4. Прочно затяните патрон, используя предоставленный больший гаечный ключ (H).

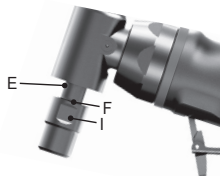

Для извлечения насадки выполните операции в обратном порядке.

При включении инструмента (с установленным новым или сменным кругом) держите инструмент в хорошо защищенной зоне. Если у круга имеются не обнаруженные трещина или дефект, он разорвется меньше, чем за минуту. Не запускайте инструмент, если на одной прямой с кругом находится человек. Это относится и к оператору.

СПЕЦИФИКАЦИИ

Модель	Размер патрона	Уровень шума						Уровень вибрации	
		Давление дБ(A)		Мощность дБ(A)		Давление дБ(C)		м/с ²	
	mm		к*		к*		к*		к**
V.DG300F	6	84,8	3	95,8	3	99,5	3	2,42	0,74
V.DGE300F	6	83,3	3	94,3	3	98,3	3	2,86	0,78
V.DGA305F	6	85,9	3	96,9	3	101	3	4,54	0,94
V.DGA310F	6	84,8	3	95,8	3	99,1	3	5,22	1,07

Модель	Скорость холостого хода	Расход воздуха	Рабочее давление	Вес	Размеры
	об./мин.	л/мин.	бар	кг	мм
V.DG300F	30 000	76	6,2	0,4	161
V.DGE300F	28 000	76	6,2	0,7	261
V.DGA305F	23 000	76	6,2	0,6	165
V.DGA310F	24 000	76	6,2	0,6	191

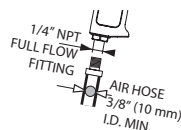

* k = погрешность измерения в дБ

** k = погрешность измерения в м/с²

ПРЕДПРИНИМАЕМЫЕ МЕРЫ ПРЕДОСТОРОЖНОСТИ ПРИ ЗАЧИСТКЕ КРАСКИ

1. Зачистка краски на основе свинца НЕ РЕКОМЕНДУЕТСЯ из-за сложности контроля загрязненной пыли. Самую большую опасность отравление свинцом представляет для детей и беременных женщин.
2. Поскольку определить, содержит или нет краска свинец, трудно без химического анализа, мы рекомендуем принимать следующие меры предосторожности при зачистке любой краски:

ЛИЧНАЯ ЗАЩИТА

1. В рабочую зону, где выполняется зачистка краски, не должны входить дети или беременные женщины до окончания полной очистки зоны.
2. Противопылевую маску или респиратор должны носить все, входящие в рабочую зону. Фильтр необходимо менять каждый день или как только тому, кто носит маску, становится тяжело дышать.
ПРИМЕЧАНИЕ: Необходимо использовать только противопылевые маски, подходящие для работы с пылью и парами свинцовой краски. Обычные маски для малярных работ не предоставляют эту защиту. Обратитесь к вашему местному представителю по оборудованию по поводу надлежащей одобренной NIOSH маске.
3. В рабочей зоне нельзя ЕСТЬ, ПИТЬ или КУРИТЬ во избежание попадания загрязненной краски внутрь. Рабочие должны помыться и почиститься ПЕРЕД тем как есть, пить или курить. Продукты, напитки или сигареты не должны оставаться в рабочей зоне, где пыль оседает на них.

БЕЗОПАСНОСТЬ ОКРУЖАЮЩЕЙ СРЕДЫ

1. Краска должна быть удалена так, чтобы свести количество образуемой пыли к минимуму.
2. Зоны, где происходит удаление краски, должны быть закрыты полимерной пленкой толщиной в 4 мил (0,1 мм).
3. Зачистка должна выполняться так, чтобы уменьшить оседание пыли от краски снаружи рабочей зоны.

ОЧИСТКА И УТИЛИЗАЦИЯ

1. Все поверхности в рабочей зоне должны ежедневно чиститься пылесосом и тщательно очищаться на протяжении работ зачистки. Мешки вакуум-фильтров должны часто меняться.
2. Защитная пленка должна собираться и удаляться вместе с дробленой крошкой или другим выбрасываемым мусором. Они должны помещаться в герметичные чаны для сбора мусора и утилизироваться в соответствии со стандартными процедурами сбора мусора. Во время очистки дети и беременные женщины должны держаться подальше от непосредственной рабочей зоны.

ГАРАНТИЯ

Электроинструменты Fasom имеют от даты покупки 24-месячную гарантию против любых неисправностей или производственного дефекта. Насадки и запчасти, зарядное устройство и аккумулятор Fasom покрываются действующей гарантией.

Данная гарантия не распространяется на следующие случаи: нормальный износ, несоблюдение инструкций по применению и установок по безопасности, нетрадиционное или злоумышленное использование инструмента, перегрузка инструмента, недостаток технического обслуживания или ухода, внедрение посторонних предметов, инструменты, которые были разобраны или изменены или признаки следов удара (вмятины, трещины или сломанные покрытия...), использование с насадками плохого качества или несовместимыми.

Для использования гарантии предоставьте: инструмент со своим серийным номером, а также разборчивый и не отмеченный оригинальный инвойс с обозначением продукта и даты продажи. Для получения более подробных условий применения гарантии позвоните вашему дистрибьютору.

ДЕКЛАРАЦИЯ СООТВЕТСТВИЯ

МЫ, КОМПАНИЯ FASOM S.A.S., 6/8 RUE GUSTAVE EIFFEL - BP 99 - 91 423 MORANGIS CEDEX, ФРАНЦИЯ, С ПОЛНОЙ ОТВЕТСТВЕННОСТЬЮ ЗАЯВЛЯЕМ, ЧТО ИЗДЕЛИЕ V.DG300F/V.DGE300F/V.DGA305F/V.DGA310F - ШЛИФОВАЛЬНЫЕ ИНСТРУМЕНТЫ 6 ММ 0.3НР МАРКИ FASOM - СООТВЕТСТВУЕТ ПОЛОЖЕНИЯМ ДИРЕКТИВЫ «О МАШИННОМ ОБОРУДОВАНИИ» 2006/42/СЕ

- И СООТВЕТСТВУЕТ ПОЛОЖЕНИЯМ ГАРМОНИЗИРОВАННОГО ЕВРОПЕЙСКОГО СТАНДАРТА EN ISO 11148-6: 2012

EN ISO 12100:2010

EN ISO 15744:2008

EN ISO 28927-2:2009



E. MIN

20.07.2015

РУКОВОДИТЕЛЬ СЛУЖБЫ КОНТРОЛЯ
КАЧЕСТВА КОМПАНИИ

V.DG300F

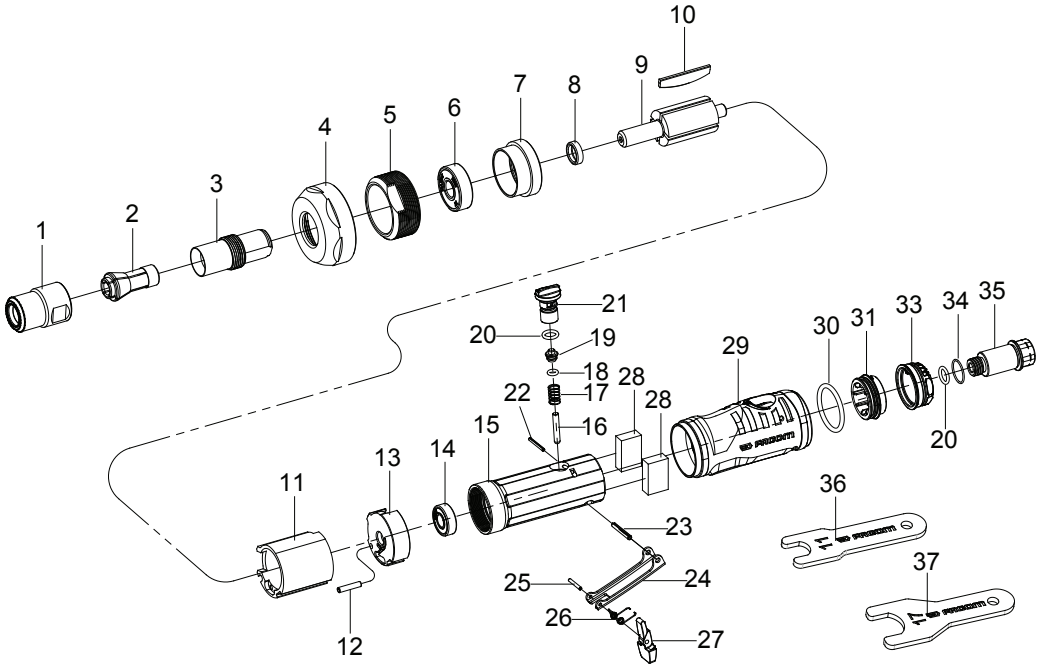

ITEM	PART	DESCRIPTION	QTY
1	N444813	Collet Nut	1
2	N444782	6mm Collet	1
3	N444818	Spindle	1
4	N444819	Coupling Nut	1
5	N444820	Lock Ring	1
6	N444794	Ball Bearing	1
7	N444795	Front End Plate	1
8	N444796	Bearing Spacer	1
9	N444797	Rotor	1
10	N444798	Rotor Blade	4
11	N444799	Cylinder	1
12	N444800	Spring Pin	1
13	N444801	Rear End Plate	1
14	N444802	Ball Bearing	1
15	N444803	Motor Housing	1
16	N444783	Valve Shaft	1
17	N444784	Valve Spring	1
18	N444785	O-Ring	1
19	N444786	Throttle Valve	1
20	N444804	O-Ring	2

ITEM	PART	DESCRIPTION	QTY
21	N444805	Air Regulator	1
22	N444787	Spring Pin	1
23	N444788	Spring Pin	1
24	N444806	Trigger	1
25	N444807	Spring Pin	1
26	N444789	Spring	1
27	N444790	Throttle Lever	1
28	N444808	Muffler	2
29	N444816	Housing Cover	1
30	N444791	O-Ring	1
31	N444792	Hanger Seat	1
33	N444793	Exhaust Sleeve	1
34	N444809	O-Ring	1
35	N444810	Inlet Bushing	1
36	N444811	#11mm Spanner	1
37	N444812	#17mm Spanner	1
TK	N444897	Tune-Up Kit { incl.6.10(4).14.17.18.20(2).28(2).30.34 }	1

V.DGE300F

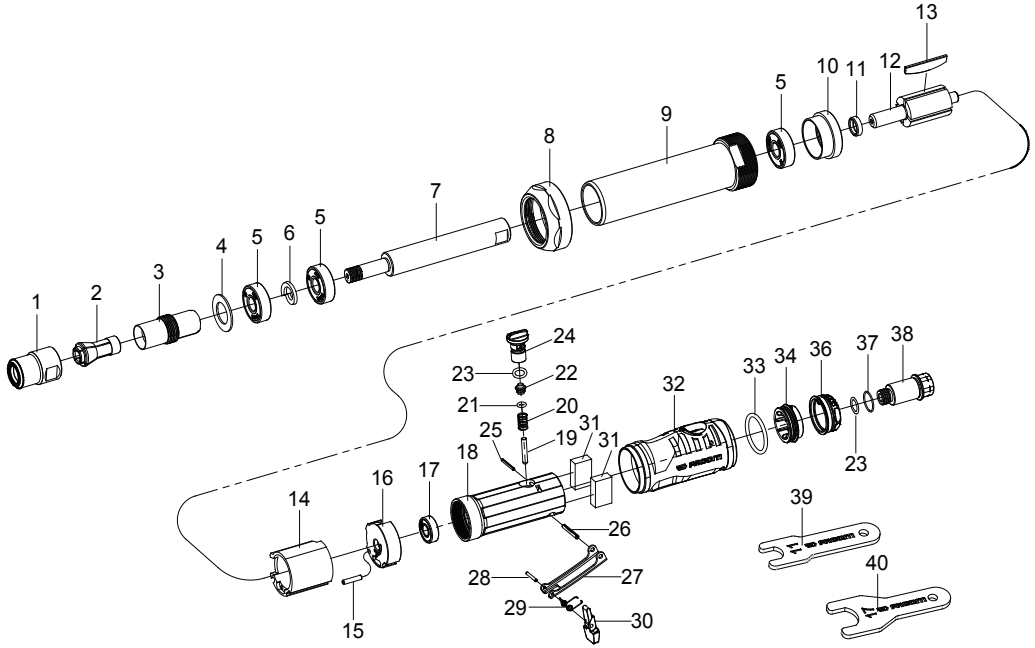

ITEM	PART	DESCRIPTION	QTY
1	N444813	Collet Nut	1
2	N444782	6mm Collet	1
3	N444821	Spindle	1
4	N444822	Spacer	1
5	N444794	Ball Bearing	3
6	N444823	Washer	1
7	N444824	Shaft Coupling	1
8	N444825	Coupling Nut	1
9	N444826	Retaining Bar	1
10	N444795	Front End Plate	1
11	N444796	Bearing Spacer	1
12	N444797	Rotor	1
13	N444798	Rotor Blade	4
14	N444799	Cylinder	1
15	N444800	Spring Pin	1
16	N444801	Rear End Plate	1
17	N444802	Ball Bearing	1
18	N444803	Motor Housing	1
19	N444783	Valve Shaft	1
20	N444784	Valve Spring	1
21	N444785	O-Ring	1

ITEM	PART	DESCRIPTION	QTY
22	N444786	Throttle Valve	1
23	N444804	O-Ring	2
24	N444805	Air Regulator	1
25	N444787	Spring Pin	1
26	N444788	Spring Pin	1
27	N444806	Trigger	1
28	N444807	Spring Pin	1
29	N444789	Spring	1
30	N444790	Throttle Lever	1
31	N444808	Muffler	2
32	N444816	Housing Cover	1
33	N444791	O-Ring	1
34	N444792	Hanger Seat	1
36	N444793	Exhaust Sleeve	1
37	N444809	O-Ring	1
38	N444810	Inlet Bushing	1
39	N444811	#11mm Spanner	1
40	N444812	#17mm Spanner	1
TK	N444898	Tune-Up Kit { incl.5(3).13(4).17.20.21.23(2).31(2).33.37 }	

V.DGA305F

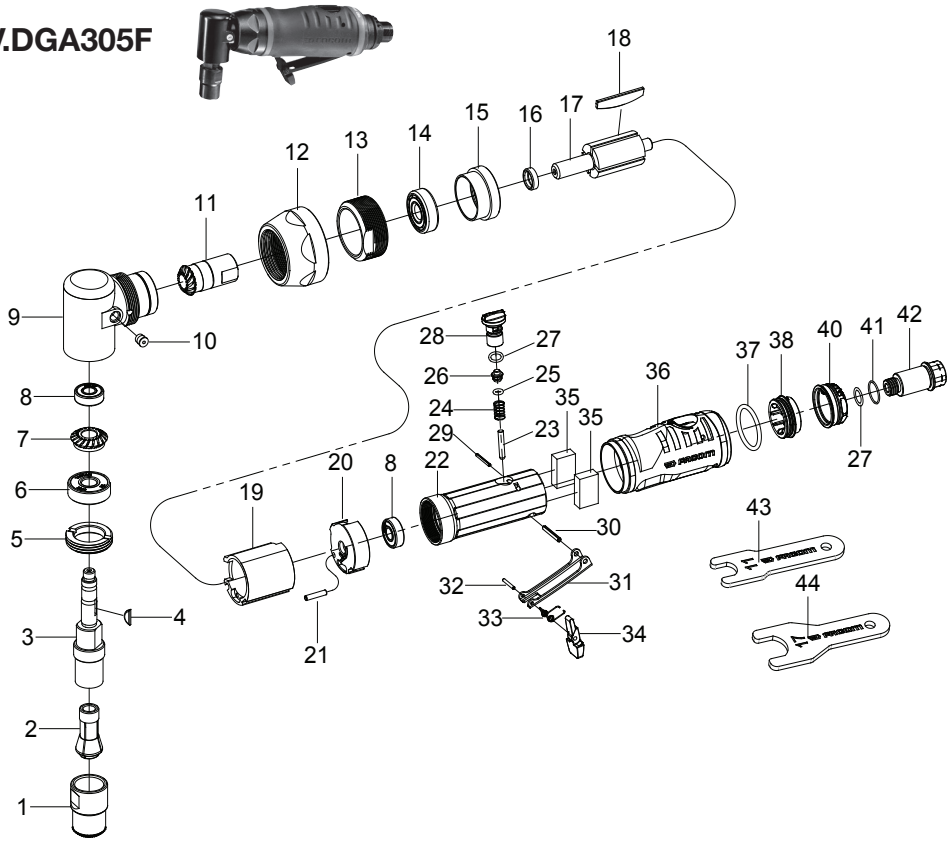

ITEM	PART	DESCRIPTION	QTY
1	N444813	Collet Nut	1
2	N444782	6mm Collet	1
3	N444827	Spindle	1
4	N444828	Woodruff Key	1
5	N444829	Clamp Nut	1
6	N444830	Ball Bearing	1
7	N444831	Spindle Gear	1
8	N444802	Ball Bearing	2
9	N444832	Angle Head Housing	1
10	N444833	Grease Fitting	1
11	N444834	Pinion	1
12	N444835	Coupling Nut	1
13	N445084	Lock Ring	1
14	N444794	Ball Bearing	1
15	N444795	Front End Plate	1
16	N444796	Bearing Spacer	1
17	N444797	Rotor	1
18	N444798	Rotor Blade	4
19	N444799	Cylinder	1
20	N444801	Rear End Plate	1
21	N444800	Spring Pin	1
22	N444803	Motor Housing	1
23	N444783	Valve Shaft	1

ITEM	PART	DESCRIPTION	QTY
24	N444784	Valve Spring	1
25	N444785	O-Ring	1
26	N444786	Throttle Valve	1
27	N444804	O-Ring	2
28	N444805	Air Regulator	1
29	N444787	Spring Pin	1
30	N444788	Spring Pin	1
31	N444806	Trigger	1
32	N444807	Spring Pin	1
33	N444789	Spring	1
34	N444790	Throttle Lever	1
35	N444808	Muffler	2
36	N444816	Housing Cover	1
37	N444791	O-Ring	1
38	N444792	Hanger Seat	1
40	N444793	Exhaust Sleeve	1
41	N444809	O-Ring	1
42	N444810	Inlet Bushing	1
43	N444811	#11mm Spanner	1
44	N444812	#17mm Spanner	1
TK	N444915	Tune-Up Kit { incl.6.8(2),14.18 (4),24.25.27(2),35(2),37,41}	

V.DGA310F

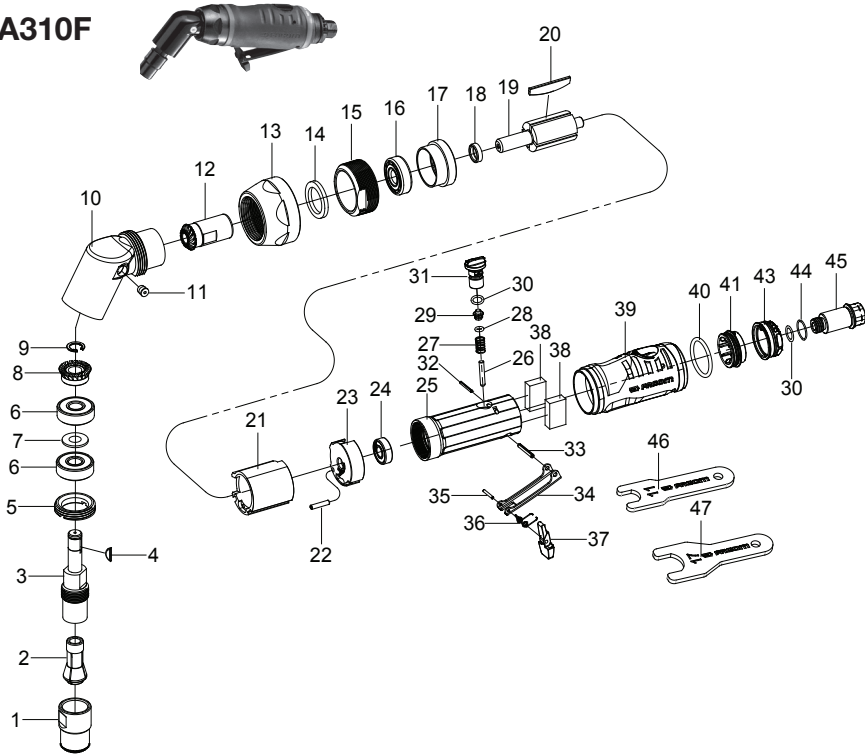

ITEM	PART	DESCRIPTION	QTY
1	N444813	Collet Nut	1
2	N444782	6mm Collet	1
3	N444836	Spindle	1
4	N444828	Woodruff Key	1
5	N444829	Clamp Nut	1
6	N444843	Ball Bearing	2
7	N444837	Washer	1
8	N444838	Spindle Gear	1
9	N444839	Retaining Ring	1
10	N444840	Angle Head Housing	1
11	N444833	Grease Fitting	1
12	N444838	Pinion	1
13	N444835	Coupling Nut	1
14	N444842	Washer	1
15	N445085	Lock Ring	1
16	N444794	Ball Bearing	1
17	N444795	Front End Plate	1
18	N444796	Bearing Spacer	1
19	N444797	Rotor	1
20	N444798	Rotor Blade	4
21	N444799	Cylinder	1
22	N444800	Spring Pin	1
23	N444801	Rear End Plate	1
24	N444802	Ball Bearing	1

ITEM	PART	DESCRIPTION	QTY
25	N444803	Motor Housing	1
26	N444783	Valve Shaft	1
27	N444784	Valve Spring	1
28	N444785	O-Ring	1
29	N444786	Throttle Valve	1
30	N444804	O-Ring	2
31	N444805	Air Regulator	1
32	N444787	Spring Pin	1
33	N444788	Spring Pin	1
34	N444806	Trigger	1
35	N444807	Spring Pin	1
36	N444789	Spring	1
37	N444790	Throttle Lever	1
38	N444808	Muffler	2
39	N444816	Housing Cover	1
40	N444791	O-Ring	1
41	N444792	Hanger Seat	1
43	N444793	Exhaust Sleeve	1
44	N444809	O-Ring	1
45	N444810	Inlet Bushing	1
46	N444811	#11mm Spanner	1
47	N444812	#17mm Spanner	1
TK	N444916	Tune-Up Kit { incl.6(2).16.20(4).24.27.28.30(2).40.44 }	

BELGIQUE LUXEMBOURG	Stanley Black&Decker Belgium BVBA (FACOM) Egide Walschaertstraat 16 2800 Mechelen Belgium T +32 243 29 99 Facom.Belgium@sbdinc.com	NETHERLANDS	Stanley Black&Decker Netherlands (FACOM) POSTBUS 83 6120 AB BORN NEDERLAND Tél: 0800 236 236 2 Fax: 0800 237 60 20 Facom.Netherlands@sbdinc.com
DANMARK FINLAND ISLAND NORGE SVERIGE	FACOM Nordic Flöjelbergsgatan 1c SE-431 35 Mölndal, Sweden Box 94, SE-431 22 Mölndal, Sweden Tel. +45 7020 1510 Tel. +46 (0)31 68 60 60 Tel. +47 22 90 99 10 Tel. +358 (0)10 400 4333 Facom-Nordic@sbdinc.com	ASIA	The Stanleyworks (Shanghai) Co., Ltd 8/FLujiazui Fund Tower No.101, Zhulin Road PuDong District Shanghai, 20122,China Tel: 8621-6162 1858 Fax: 8621-5080 5101
DEUTSCHLAND	STANLEY BLACK & DECKER Deutschland GmbH Black & Decker Str. 40 65510 Idstein Tel.: +49 (0) 6126 21 2922 Fax +49 (0) 6126 21 21114 verkaufde.facom@sbdinc.com www.facom.com	SUISSE	Stanley Works Europe Gmbh Ringstrasse 14 CH - 8600 DÜBENDORF Tel: 00 41 44 755 60 70 Fax: 00 41 44 755 70 67
ESPAÑA	FACOM HERRAMIENTAS, S.R.L.U. C/Luis 1º, nº 60 - Nave 95 - 2º Pta Polígono Industrial de Vallecas - 28031 MADRID Tel: +34 91 778 21 13 Fax: +34 91 778 27 53 facom@facomherramientas.com	ÖSTERREICH	STANLEY BLACK & DECKER Austria GmbH Oberlaaerstrasse 248 A-1230 Wien Tel.: +43 (0) 1 66116-0 Fax.: +43 (0) 1 66116-613 verkauft.sbd@sbdinc.com www.facom.at
PORTUGAL	FACOM S.A.S 6/8 rue Gustave Eiffel - BP 99 91423 MORANGIS CEDEX - France Tel: 01 64 54 45 45 Fax: 01 69 09 60 93	UNITED KINGDOM EIRE	Stanley Black & Decker UK Limited 3 Europa Court Sheffield Business Park Sheffield, S9 1XE Tél. +44 1142 917266 Fax +44 1142 917131 www.facom.com
ITALIA	SWK UTENSILERIE S.R.L. Sede Operativa : Via Volta 3 21020 MONVALLE (VA) - ITALIA Tel: 0332 790326 Fax: 0332 790307	Česká Rep. Slovakia	Stanley Black & Decker Czech Republic s.r.o. Türkova 5b 149 00 Praha 4 - Chodov Tel.: +420 261 009 780 Fax: +420 261 009 784
LATIN AMERICA	FACOM S.L.A. 9786 Premier Parkway Miramar, Florida 33025 USA Tel: +1 954 624 1110 Fax: +1 954 624 1152	POLSKA	Stanley Black & Decker Polska Sp. z o.o ul. Postępu 21D, 02-676 Warszawa Tel: +48 22 46 42 700 Fax: +48 22 46 42 701
France et internationale			
FACOM S.A.S 6/8 rue Gustave Eiffel - BP 99 91423 MORANGIS CEDEX - France Tel: 01 64 54 45 45 Fax: 01 69 09 60 93 www.facom.com			
En France, pour tous renseignements techniques sur l'outillage à main, téléphonez au : 01 64 54 45 14			

NU-V.DG300F - V.DGE.300F - V.DGA305F - V.DGA310F _0915



www.facom.com