



Pro for life



- **Vérin 30 tonnes à vis mécanique**
- **30 tonne jack with mechanical screw**
- **Druckpresse, 30 Tonnen, mit mechanischer Spindel**
- **Vijzel 30 ton, met mechanische spindel**
- **Ariete 30 toneladas con tornillo mecánico**
- **Martinetto 30 tonnellate a vite meccanica**
- **Macaco 30 toneladas com fuso mecânico**
- **Siłownik 30 ton na śrubę mechaniczną**
- **30 tons presse med mekanisk spindel**
- **Έμβολο 30 τόνων με μηχανική βίδα**

Notice originale
Original instructions
Originalbedienungsanleitung
Oorspronkelijke gebruiksaanwijzing
Manual original
Istruzioni originali
Manual original
Instrukcja oryginalna
Original brugsanvisning
Πρωτότυπο οδηγιών χρήσεως

U.33A
068130

NU-U.33A/0910

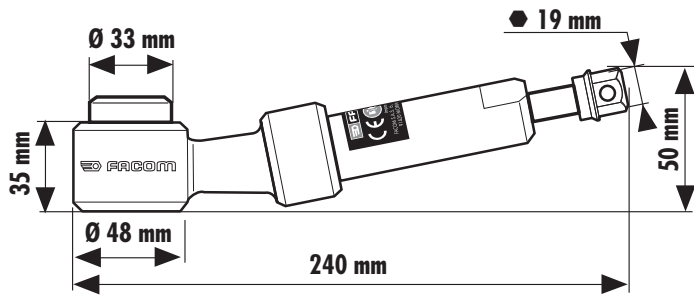
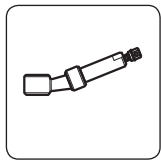

1,9 kg

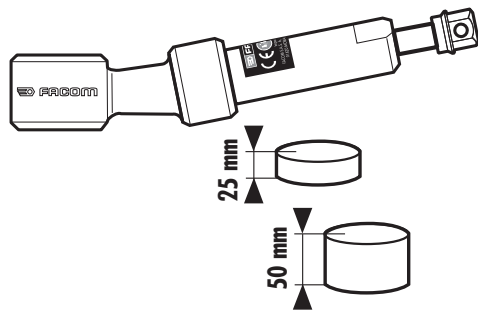
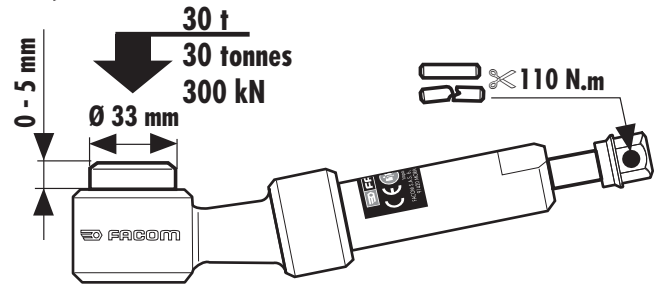

Q.NU-U.33A/0910

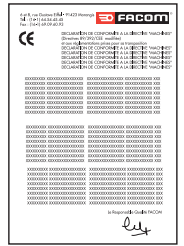

8



Q.PME-U.VERIN/0909

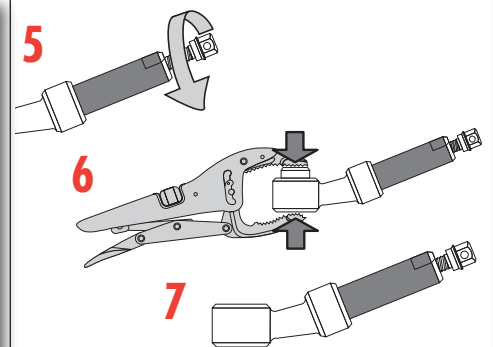
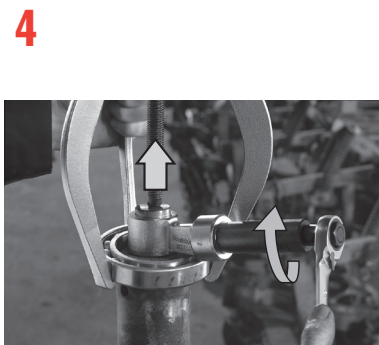
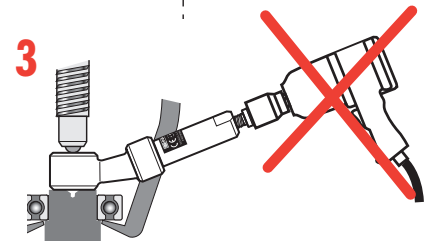
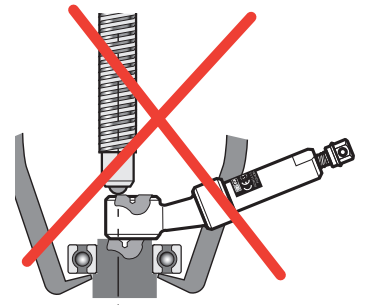
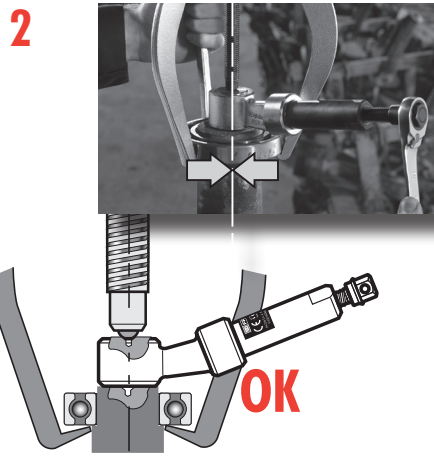
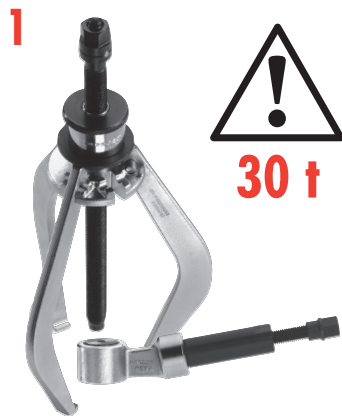
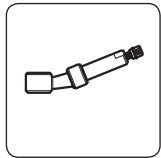

**RESPONSABILITE DE L'UTILISATEUR**

L'utilisateur doit avoir pris connaissance des instructions et des précautions suivantes avant d'utiliser le vérin.

La non-observation de ces précautions pourrait causer une détérioration du vérin, voire de provoquer des blessures auprès des utilisateurs.

Informez de manière appropriée les travailleurs chargés de la mise en œuvre ou de la maintenance des équipements de travail et notamment des conditions d'utilisation des équipements de travail, des instructions ou consignes les concernant.

Vérifier les appareils de levage:

- Vérification à la mise en service, à effectuer lors de la première utilisation de l'appareil, neuf ou d'occasion, dans l'établissement.
 - Vérification à la remise en service, à effectuer lors de démontage et remontage, modification, réparation importante ou accident provoqué par la défaillance de l'appareil.
 - Vérifications générales périodiques, effectuées à intervalle régulier, visant à détecter en temps utile toute détérioration susceptible de créer un danger.
- Ces vérifications concernent les appareils mus mécaniquement ainsi que les appareils mus par la force humaine. Le résultat de ces vérifications doit être consigné sur le registre de sécurité ouvert par le chef d'établissement.
- Lorsque les appareils sont défectueux, ils doivent être interdits d'usage ou réparés immédiatement.

Pour la manutention manuelle, mettre à la disposition du personnel les protections individuelles nécessaires: chaussures de sécurité de préférence en matériaux insensibles aux hydrocarbures, gants de protection, etc.

Pour la manutention mécanique, il est interdit de soulever, hors essais ou épreuve, une charge supérieure à celle marquée sur l'appareil.

Lors de l'utilisation de vérins, il faut veiller particulièrement à ce que :

1. la charge maximale d'utilisation soit inscrite sur le vérin,
2. la vérification de chaque vérin soit effectuée:
 - tous les ans dans le cas d'un usage normal,
 - tous les 6 mois dans le cas d'un usage intensif,
 - immédiatement après une utilisation dans des conditions particulières, notamment s'il y a eu une surcharge accidentelle.

**AVERTISSEMENTS !**

1. En associant extracteur (MAXI 30 tonnes) et vérin, veiller à la compatibilité des puissances développées. (1).
2. Bien positionner l'outil, centrer les charges, pousser dans l'axe. (2).
3. Pour éviter que l'ensemble ne glisse, vous devez toujours correctement centrer la charge sur le vérin. (2)
4. N'utilisez pas d'outils pneumatiques (3).
5. Maintenez l'extracteur tout en serrant la vis afin de permettre la sortie du piston. (4).
6. Vérifiez que l'étiquette de précautions soit toujours lisible. Pour la remise en conformité de vos appareils, ces étiquettes sont disponibles (8) ainsi que la notice d'utilisation (Q.NU-U.33A/1009).
7. Lors du serrage de la vis, une goupille de sécurité se cisaille si le couple admissible est dépassé.

INSTRUCTIONS POUR UNE PARFAITE UTILISATION

1. Avant chaque utilisation, il faut contrôler le vérin. Vous devez tout particulièrement vérifier s'il y a des fuites d'huile, des parties endommagées ou manquantes.
2. Les pièces défectueuses devront être remplacées par du personnel qualifié avec des pièces d'origine FACOM.
3. Chaque pièce du vérin doit être contrôlée en cas de charge jugée anormale ou suite à un choc.

RENTREE DU PISTON

1. Relâcher la pression en dévissant. (5)
2. Ramener le piston à l'aide d'une pince étai ou d'un étai. (6) (7)

RECYCLAGE:

Avant de recycler le vérin il faut vider l'huile présente à l'intérieur, la mettre dans un récipient spécial. L'huile doit être écoulee selon la norme en vigueur dans le pays et selon la fiche de sécurité relative au type de produit.

GARANTIE: Type D = 2 ans. Voir les conditions générales dans le catalogue FACOM ou dans le tarif FACOM.

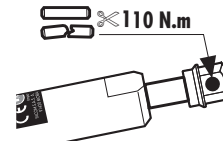
**USER LIABILITY**

Before using the jack, read the following instructions and precautions.

The non-application of these precautions may result in damaging the jack, and may even hurt users.

Inform appropriately the workers in charge of using and maintaining the work equipment, and notably on the conditions of use of work equipment, instructions, or guidelines concerning them.

Check the lifting devices:

- Check when initiating a task, upon first use of the device, whether new or second-hand, in the workshop
- Check upon start-up, to be performed upon dismounting and refitting, modification, major repair or accident caused by a device failure.
- General periodical checks, performed on a regular basis, aiming at timely detection of any damage likely to create a hazard.

These checks concern devices powered mechanically as well as devices powered by human force. The result of these checks must be recorded in the safety log opened by the site manager.

When devices are faulty, forbid their use or repair immediately.

For manual handling, provide the staff with the individual protections required: safety shoes, preferably in materials resistant to hydrocarbons, protection gloves, etc.

In mechanical handling, unless during tests or proofing, never lift a load exceeding that specified on the device.

When using jacks, the following must be ensured:

1. the maximum operating load must be mentioned on the jack,
2. each jack must be checked:
 - every year in the case of normal use,
 - every 6 months in the case of heavy use,
 - immediately after use in special conditions, notably after an accidental overload.

**WARNINGS !**

1. When using both puller (MAX. 30tonne) and jack, make sure generated forces are compatible. (1).
2. Properly position the tool, centre the loads, apply load axially. (2).
3. To prevent the assembly from slipping, always centre the load on the jack properly. (2)
4. Never use pneumatic tools. (3).
5. Hold the puller while tightening the screw to allow the plunger to extend. (4).
6. Check the precaution label is legible at all times. When retrofitting your equipment, these labels are available (8) as well as the operating instructions (Q.NU-U.33A/1009).
7. During screw tightening, a safety pin will shear if the maximum allowable torque is exceeded.

INSTRUCTIONS FOR PERFECT USE

1. Before each use, check the jack. You must particularly check for oil leaks, damaged or missing parts.
2. Faulty parts must be replaced by skilled staff with FACOM original parts.
3. Each part in the jack must be checked in case of load considered abnormal or following a shock.

PLUNGER RETRACTION

1. Back off screw to release pressure. (5)
2. Use pliers or clamp to push back plunger. (6) (7)

TOOL DISPOSAL:

Before disposing the equipment, it is necessary to remove the oil inside and collect it in a proper container. The oil must be disposed according to the rules in force in the country and to the safety instructions sheet.

GUARANTEE: Type D = 2 years. See the general conditions in the FACOM catalogue or the FACOM price list.

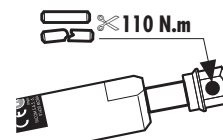



VERANTWOORTING DES BENUTZERS

Der Benutzer muss vor der Benutzung des Druckpresse die folgenden Anweisungen und Sicherheitsvorschriften zur Kenntnis nehmen.

Die Missachtung dieser Sicherheitsvorschriften kann zu einer Beschädigung des Druckpresse oder sogar zu Verletzungen der Benutzer führen.

Die mit der Benutzung oder Wartung der Arbeitsmittel beauftragten Mitarbeiter müssen insbesondere über die Betriebsbedingungen der Arbeitsmittel und die entsprechenden Anweisungen und Sicherheitsvorschriften eingehend informiert werden.

Prüfung der Hebezeuge:

- Prüfung bei der Inbetriebnahme, die bei der ersten Benutzung des neuen oder gebrauchten Geräts in der Werkstatt durchzuführen ist.
- Prüfung bei der Wiederinbetriebnahme, die bei Demontage und Zusammenbau, Änderung, umfangreicher Reparatur oder einem durch den Ausfall des Geräts verursachten Unfall durchzuführen ist.
- Regelmäßige allgemeine Prüfungen, die in regelmäßigen Abständen durchzuführen sind, um alle gefährlichen Beschädigungen rechtzeitig zu erkennen.

Diese Prüfungen betreffen die mechanisch angetriebenen sowie die durch Menschenkraft angetriebenen Geräte. Das Ergebnis dieser Prüfungen muss schriftlich in dem vom Betriebsleiter angelegten Sicherheitsregister festgehalten werden.

Wenn die Geräte schadhaft sind, müssen sie sofort stillgelegt oder repariert werden.

Bei der manuellen Förderung müssen den Mitarbeitern die entsprechenden persönlichen Schutzausrüstungen zur Verfügung gestellt werden: Sicherheitsschuhe möglichst aus kohlenwasserstoffbeständigem Material, Schutzhandschuhe, usw.

Bei der mechanischen Förderung ist es abgesehen von Tests und Prüfungen verboten, eine Last zu heben, die die auf dem Gerät markierte Tragfähigkeit überschreitet.

Beim Betrieb des Wagenhebers muss besonders darauf geachtet werden, dass:

1. die maximale Nutzlast auf dem Druckpresse markiert ist,
2. die Prüfung jedes Druckpresse durchgeführt wird:
 - bei einem normalen Gebrauch: jährlich
 - bei einem intensiven Gebrauch: alle 6 Monate
 - unmittelbar nach einer Benutzung unter besonderen Bedingungen, insbesondere wenn es zu einer zufälligen Überlastung gekommen ist.



WARNHINWEISE!

1. Bei der Kombination von Abzieher (MAX. 30 Tonnen) und Druckpresse ist die Kompatibilität der einfachen Kräfte zu beachten. (1).
2. Werkzeug richtig positionieren, Lasten zentrieren, in Achsrichtung schieben. (2).
3. Um ein Abrutschen des Ganzen zu verhindern müssen Sie darauf achten, dass die Last auf dem Druckpresse zentriert ist. (2)
4. Keine Druckluft-Werkzeuge verwenden. (3).
5. Den Abzieher festhalten und gleichzeitig die Spindel anziehen, damit der Kolben austreten kann. (4).
6. Stellen Sie sicher, dass der Sicherheitsaufkleber immer lesbar bleibt. Um Ihre Geräte wieder vorschriftsmäßig zu machen, können Sie die Aufkleber (8) und die Bedienungsanleitung bei uns bestellen (Q.NU-U.33A/1009).
7. Beim Anziehen der Spindel schert ein Sicherungsstift ab, wenn das zulässige Drehmoment.

ANWEISUNGEN FÜR EINE OPTIMALE BENUTZUNG

1. Vor jeder Benutzung muss der Druckpresse geprüft werden. Dabei müssen Sie insbesondere auf Öllecks und beschädigte bzw. fehlende Teile achten.
2. Die schadhaften Teile müssen von Fachkräften durch FACOM-Originalteile ersetzt werden.
3. Bei einer übermäßigen Belastung oder nach einem Stoß müssen alle Teile des Druckpresses geprüft werden.

ZURÜCKDRÜCKEN DES KOLBENS

1. Den Druck durch Losschrauben entweichen lassen. (5)
2. Den Kolben mit Hilfe einer Gripzange bzw. eines Schraubstocks zusammendrücken. (6) (7)

BESEITIGUNG:

Was die Beseitigung der Ausrüstung anbetrifft, muß man anfangs das Hydraulicöl von der Ausrüstung wegtun und es in entsprechenden Behälter gießen. Das Öl muß laut der geltenden Bestimmungen des Landes und der im Versicherungsverzeichnis inbegriffenen Anweisungen beseitigt sein.

GARANTIE: Typ D = 2 Jahre. Siehe die allgemeinen Geschäftsbedingungen im FACOM-Katalog oder in der FACOM-Preisliste.

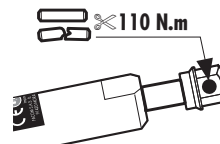

VERANTWOORDELIJKHEID VAN DE GEBRUIKER

De gebruiker dient kennis genomen te hebben van de volgende instructies en voorzorgsmaatregelen alvorens de vijzel te gebruiken.

Het niet in acht nemen van deze voorzorgsmaatregelen kan tot onherstelbare beschadiging van de vijzel leiden, en zelfs tot letsel bij de gebruikers.

De werknemers die belast zijn met het gebruik of het serviceonderhoud van de werkapparatuur dienen goed geïnformeerd te worden en met name over de gebruiksvoorwaarden van de werkapparatuur en de instructies of de voorschriften hieromtrent.

Controle van de hefapparatuur:

- Controle van de inbedrijfname, die tijdens de eerste ingebruikname van het apparaat in het bedrijf dient te worden uitgevoerd, of dit nu nieuw of tweedehands is.
- Controle van de vernieuwde inbedrijfname, die uitgevoerd dient te worden tijdens demontage en montage, wijziging, belangrijke reparatie of na een ongeval veroorzaakt door een defect aan het apparaat.
- Algemene periodieke controles die regelmatig dienen te worden uitgevoerd, om op tijd beschadigingen op te merken die een gevaar zouden kunnen betekenen.

Deze controles betreffen mechanisch bewogen en door menselijke kracht bewogen apparaten. Het resultaat van deze controles moet genoteerd worden in het veiligheidsregister dat door de bedrijfsleider geopend moet worden.

Wanneer de apparatuur defect is, moet deze onmiddellijk gerepareerd worden of dient het gebruik hiervan verboden te worden.

Bij handmatige verwerking moet het personeel kunnen beschikken over de benodigde individuele beschermingsmiddelen: veiligheidsschoenen, die bij voorkeur ongevoelig zijn voor koolwaterstoffen, veiligheidshandschoenen, enz. In geval van mechanische verwerking is het verboden om, behalve bij tests of proeven, een last hoger op te tillen dan op het apparaat staat aangegeven.

Tijdens het gebruik van de krik moet men er met name op letten dat:

1. de maximale gebruikslast op de vijzel vermeld staat,
2. iedere vijzel gecontroleerd wordt:
 - jaarlijks bij een normaal gebruik,
 - halfjaarlijks bij een intensief gebruik,
 - onmiddellijk na een gebruik onder bijzondere omstandigheden, met name bij een incidentele overbelasting.



WAARSCHUWINGEN!

1. Let bij een vijzel altijd op de belastbaarheid van de gebruikte trekker (MAX. 30 ton). (1).
2. Het gereedschap goed op zijn plaats zetten, de gewichten goed centreren, in de as duwen. (2).
3. Om het verschuiven van het geheel te voorkomen, dient u altijd de lading goed in het midden van de vijzel te plaatsen. (2)
4. Gebruik geen pneumatisch gereedschap. (3).
5. Houdt de trekker bij het aantrekken van de spindel vast, zodat de zuiger naar buiten kan komen. (4).
6. Controleer of het etiket met voorzorgsmaatregelen steeds leesbaar blijft. Om uw apparaat in overeenstemming met de normen te brengen, zijn deze etiketten (8) en de gebruikshandleiding (Q.NU-U.33A/1009) verkrijgbaar.
7. Als het maximale koppel wordt overschreden bij het vastdraaien van de spindel, breekt de veiligheidspen.

INSTRUCTIES VOOR HET JUISTE GEBRUIK

1. Voor ieder gebruik dient de vijzel gecontroleerd te worden. U moet met name controleren of er geen olie lekt en er geen onderdelen beschadigd zijn of ontbreken.
2. Defecte onderdelen dienen onmiddellijk door geschoold personeel door originele FACOM onderdelen vervangen te worden.
3. Leder onderdeel van de vijzel moet gecontroleerd worden in geval van een als abnormaal beschouwde belasting of na een schok.

TERUGDRUKKEN VAN DE ZUIGER

1. Ontlast de druk door de vijzel terug te draaien. (5)
2. Druk de vijzel terug met een griptang of in een bankschroef. (6) (7)

AFVALVERWERKING:

De hydraulische olie dient uit het reservoir verwijderd te worden en in een aangepaste houder opgevangen worden, vóór het toestel wordt weggegooid. Hierbij moeten de voorschriften van de veiligheidsfiche gevolgd worden en eveneens alle regels met betrekking tot de afvalverwerking die in het land van toepassing zijn.

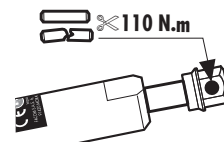

**RESPONSABILIDAD DEL USUARIO**

El usuario debe haberse informado sobre las siguientes instrucciones y precauciones antes de utilizar el ariete.

La no observación de estas precauciones podría causar un deterioro del ariete, e incluso provocar heridas a los usuarios.

Informar de manera apropiada a los trabajadores encargados de la implantación o del mantenimiento de los equipos de trabajo y en especial de las condiciones de utilización de los equipos de trabajo, de las instrucciones y consignas que les conciernen.

Verificar los aparatos de elevación:

- Verificación durante la puesta en servicio, a efectuar durante la primera utilización del aparato, nuevo o de ocasión, en el establecimiento.
- Verificación durante la puesta en servicio, a efectuar durante de desmontaje y montaje, modificación, reparación importante o accidente provocado por el fallo del aparato.
- Verificaciones generales periódicas, efectuadas a intervalos regulares, cuyo fin es detectar en tiempo útil cualquier deterioro susceptible de crear un peligro.

Estas verificaciones conciernen a los aparatos movidos mecánicamente así como los aparatos movidos por la fuerza humana. El resultado de estas verificaciones se debe consignar en el registro de seguridad abierto por el jefe de establecimiento.

Cuando los aparatos están defectuosos, se debe prohibir su uso o reparar inmediatamente.

Para la manipulación manual, poner a disposición del personal las protecciones individuales necesarias: zapatos de seguridad de preferencia de materiales insensibles a los hidrocarburos, guantes de protección, etc.

Para la manipulación mecánica, está prohibido levantar, fuera de pruebas o ensayos, una carga superior a la marcada en el aparato.

Durante la utilización de los gatos, hay que controlar particularmente que:

1. La carga máxima de utilización est inscrita en el ariete,
2. Se haya efectuado la verificación de cada ariete:
 - todos los años en caso de un uso normal,
 - cada 6 meses en caso de un uso intensivo,
 - inmediatamente después de una utilización en condiciones particulares, en especial si ha habido una sobrecarga accidental.

**ADVERTENCIAS**

1. Al asociar extractor (MAXI 30 toneladas) y ariete, no olvida la compatibilidad de potencias desarrolladas. **(1)**.
2. Posicionar bien la herramienta, centrar las cargas, empujar en el eje. **(2)**.
3. Para evitar que el conjunto se deslice, siempre debe centrar correctamente la carga sobre el ariete. **(2)**
4. No emplee herramientas neumáticas. **(3)**.
5. Mantenga el extractor sujetando el tornillo para permitir la salida del pistón. **(4)**.
6. Verifique que la etiqueta de precauciones sea siempre legible. Para la puesta en conformidad de sus aparatos, estas etiquetas están disponibles **(8)** así como el manual de utilización (Q.NU-U.33A/1009).
7. Si se sobrepasa el par admisible al apretar el tornillo, se segará un pasador de seguridad.

INSTRUCCIONES PARA UNA PERFECTA UTILIZACIÓN

1. Antes de cada utilización, hay que controlar el ariete. Debe verificar particularmente si hay escapes de aceite, partes dañadas o faltantes.
2. Las piezas defectuosas deben ser reemplazadas por un personal cualificado con piezas de origen FACOM.
3. Cada pieza del ariete se debe controlar en caso de carga considerada como anormal o tras un choque.

INTRODUCCION DEL PISTON

1. Relaje la presión desatornillando. **(5)**
2. Coloque el pistón con la ayuda de una mordaza de presión o de un tornillo de banco. **(6) (7)**

ANTES DE DESTRUIR:

Antes de la destrucción del equipo, es necesario quitar el aceite del interior y recogerlo en un contenedor apropiado. El aceite debe ser tratado según las reglas vigentes en cada país y a la hoja de instrucciones de seguridad.

GARANTÍA: Tipo D = 2 años. Ver las condiciones generales en el catálogo FACOM o en la tarifa FACOM.

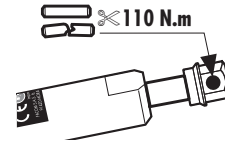
**RESPONSABILITÀ DELL'UTENTE**

Prima di usare il martinetto, l'utente è tenuto a prendere nota delle istruzioni e delle precauzioni sotto riportate.

Il mancato rispetto di queste precauzioni potrebbe provocare il deterioramento del martinetto, o addirittura essere causa di lesioni alle persone.

Informare in modo appropriato i dipendenti incaricati del funzionamento o della manutenzione delle apparecchiature di lavoro, in particolare per quanto riguarda le condizioni di utilizzo di tali apparecchiature, le relative istruzioni o prescrizioni.

Verificare le apparecchiature di sollevamento:

- Verifica alla messa in funzione, da effettuarsi in occasione del primo utilizzo in officina dell'apparecchiatura, sia essa nuova o usata.
- Verifica in occasione di una nuova messa in funzione, da effettuarsi durante lo smontaggio e rimontaggio, la modifica, la riparazione di una certa entità, oppure in caso di incidente causato dal guasto dell'apparecchiatura.
- Verifiche generali periodiche, eseguite ad intervalli regolari, miranti a rivelare in tempo utile qualsiasi traccia di deterioramento atto a creare un pericolo.

Queste verifiche riguardano le apparecchiature azionate meccanicamente nonché quelle azionate da forza umana. Il risultato di queste verifiche dev'essere riportato sul registro di sicurezza aperto dal responsabile d'officina.

Se le apparecchiature sono difettose, ne deve essere vietato l'utilizzo oppure devono essere riparate immediatamente.

Per la movimentazione manuale, mettere a disposizione del personale le necessarie protezioni individuali: scarpe anti-infortunistiche, preferibilmente in materiali insensibili agli idrocarburi, guanti di protezione, ecc.

Per la movimentazione meccanica, è vietato sollevare, a parte i casi di collaudo o prove da effettuarsi, un carico superiore a quello riportato sull'apparecchiatura.

In caso di utilizzo di un martinetto, è necessario prestare particolare attenzione a quanto segue:

1. Il carico massimo di utilizzo dev'essere riportato sul martinetto,
2. dev'essere stata effettuata la verifica di ciascun martinetto:
 - una volta all'anno in caso di uso normale,
 - ogni 6 mesi in caso di uso intensivo,
 - subito dopo un utilizzo in condizioni particolari, in special modo se accidentalmente si è verificato un sovraccarico.

**AVVERTENZE!**

1. Associando estrattore (MAX. 30 tonnellate) e martinetto, fare attenzione alla compatibilità delle potenze sviluppate. **(1)**.
2. Posizionare bene lo strumento, centrare i carichi, spingere nell'asse. **(2)**.
3. Per evitare uno slittamento del gruppo, è necessario centrare sempre correttamente il carico sul martinetto. **(2)**
4. Non utilizzare utensili pneumatici. **(3)**.
5. Tenere fermo l'estrattore strigendo la vite per consentire l'uscita del pistone. **(4)**.
6. Verificare sempre che l'etichetta con le precauzioni per l'uso sia leggibile. Per la rimessa in conformità delle apparecchiature, sono disponibili sia queste etichette **(8)**, sia le istruzioni per l'uso (Q.NU-U.33A/1009).
7. Durante il serraggio della vite, una spina di sicurezza si rompe in caso di superamento della coppia consentita.

ISTRUZIONI PER UN UTILIZZO OTTIMALE

1. Prima di ogni utilizzo, è necessario controllare il martinetto da fossa. In particolare, è necessario verificare che non vi siano perdite d'olio, parti danneggiate o mancanti.
2. I pezzi difettosi devono essere sostituiti da personale qualificato, utilizzando ricambi originali FACOM.
3. Ciascun pezzo del martinetto da fossa dev'essere controllato in caso di movimentazione di un carico giudicato anomalo o in seguito ad urto.

RIENTRO DEL PISTONE

1. Allentare la pressione svitando. **(5)**
2. Fare rientrare il pistone con l'aiuto di una pinza grip o di una morsa. **(6) (7)**

SMALTIMENTO

Per quanto riguarda lo smaltimento dell'attrezzatura occorre prima togliere l'olio idraulico presente all'interno e raccoglierlo in apposito contenitore. L'olio deve essere smaltito secondo la normativa vigente in vigore nel paese e secondo quanto previsto dalla relativa scheda di sicurezza.

GARANZIA: Tipo D = 2 anni. Vedere le condizioni generali sul catalogo FACOM oppure sul listino FACOM

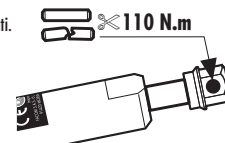



RESPONSABILIDADE DO UTILIZADOR

O utilizador deve conhecer as seguintes instruções e precauções, antes de utilizar o macaco.

O não cumprimento destas precauções poderia provocar uma avaria do macaco, incluindo provocar ferimentos nos utilizadores.

Informar de forma apropriada os trabalhadores encarregues da utilização ou manutenção dos equipamentos de trabalho, especialmente sobre as condições de utilização dos equipamentos de trabalho, instruções ou respectivos manuais.

Verificar os aparelhos de elevação:

- Verificação da colocação em serviço, que deve ser efectuada aquando da primeira utilização do aparelho, novo ou usado, no local de trabalho.
- Verificação da nova colocação em serviço, que deve ser efectuada aquando da desmontagem e remontagem, modificação, reparação importante ou acidente provocado pela avaria do aparelho.
- Verificações gerais periódicas, efectuadas regularmente, que visam detectar em tempo útil qualquer deterioração que possa constituir um perigo.

Estas verificações são relativas aos aparelhos movidos mecanicamente, bem como a aparelhos movidos pela força humana. O resultado destas verificações deve ser indicado no registo de segurança aberto pelo encarregado do local.

Quando os aparelhos estão avariados, não devem ser utilizados ou devem ser imediatamente reparados.

Para a manutenção manual, colocar à disposição do pessoal as protecções individuais necessárias: sapatos de segurança, de preferência resistentes a hidrocarbonetos, luvas de protecção, etc.

Para a manutenção mecânica, é proibido elevar, aquando de um ensaio ou teste, uma carga superior à marcada no aparelho.

Aquando da utilização de macacos, é necessário certificar-se especialmente de que:

1. a carga máxima de utilização está escrita no macaco,
2. a verificação de cada macaco foi efectuada:
 - todos os anos no caso de uma utilização normal,
 - a cada 6 meses em caso de uma utilização intensiva,
 - imediatamente após uma utilização em condições particulares, especialmente se ocorreu uma sobrecarga accidental.



AVISOS !

1. Ao associar extractor (MAX. 30 toneladas) e macaco, tenha em atenção a compatibilidade das potências desenvolvidas. (1).
2. Efectivamente posicionar o instrumento, centrar as despesas, empurrar no eixo. (2).
3. Para evitar que o conjunto deslize, deve sempre centrar correctamente a carga no macaco. (2)
4. Não utilize ferramentas pneumáticas (3).
5. Mantenha o extractor no lugar e aperte o fuso para permitir a saída do êmbolo. (4).
6. Verifique se a etiqueta de precauções está sempre legível. Para a colocação em conformidade dos seus aparelhos, estas etiquetas estão disponíveis (8) bem como o manual de utilização (Q.NU-U.33A/1009).
7. Aquando do aperto do fuso, uma cavilha de segurança parte-se caso o binário admissível seja ultrapassado.

INSTRUÇÕES PARA UMA UTILIZAÇÃO PERFEITA

1. Antes de cada utilização, é necessário verificar o macaco. Deve sempre verificar se existem fugas de óleo, peças danificadas ou em falta.
2. As peças avariadas devem ser substituídas por pessoal qualificado com peças originais FACOM.
3. Cada peça do macaco deve ser controlada em caso de uma carga considerada anormal ou após um embate.

RECOLHER DO ÊMBOLO

1. Afrouxar a pressão desenroscando. (5)
2. Recolher o êmbolo com um alicate de pressão ou um torno. (6) (7)

ABATIMENTO DE EQUIPAMENTO:

Antes de abater o equipamento, é necessário remover o óleo do seu interior e fazer a sua recolha para um recipiente apropriado.

O óleo deve ser tratado de acordo com as regras em vigor no país e do manual de instruções de segurança.

GARANTIA : Tipo D = 2 anos. Ver as condições gerais no catálogo FACOM ou na tarifa FACOM.

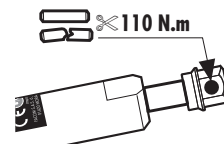

ODPOWIEDZIALNOŚĆ UŻYTKOWNIKA

Użytkownik musi zapoznać się z następującymi instrukcjami i zaleceniami przed użyciem siłownika kanałowego.

Nieprzestrzeganie zaleceń może spowodować uszkodzenie siłownika kanałowego, a nawet spowodować obrażenia ciała użytkownika.

Informować we właściwy sposób pracowników zajmujących się obsługą lub konserwacją wyposażenia roboczego, przede wszystkim o warunkach użytkowania wyposażenia roboczego, instrukcjach i zaleceniach dotyczących tego wyposażenia.

Sprawdzać urządzenia do podnoszenia:

- Kontrola uruchomienia, wykonywana przy pierwszym użyciu urządzenia, nowego lub używanego, w zakładzie.
- kontrola przy ponownym użyciu, wykonywana przy demontażu i montażu, modyfikacji, poważnej naprawie lub wypadku spowodowanym przez uszkodzenie urządzenia.
- Ogólne kontrole okresowe, wykonywane w regularnie, mające na celu wykrycie wszelkich uszkodzeń mogących stanowić przyczynę niebezpieczeństwa.

Kontrole dotyczą urządzeń poruszanych mechanicznie oraz urządzeń poruszanych siłą mięśni. Wynik kontroli musi być ujęty w rejestrze bezpieczeństwa prowadzonym przez kierownika zakładu.

Kiedy uszkodzenia są uszkodzone, muszą zostać wycofane z użytkowania lub natychmiast naprawione.

Przy transporcie ręcznym, należy udostępnić personelowi niezbędne zabezpieczenia indywidualne: obuwie ochronne, najlepiej z materiałów olejoodpornych, rękawice ochronne, itd.

Do transportu mechanicznego, zabrania się podnoszenia, z wyjątkiem prób i testów, ciężarów przekraczających podane na urządzeniu.

W czasie użytkowania podnośnika, należy zwracać uwagę aby:

1. obciążenie maksymalne użytkownika było zanotowane na siłownik kanałowym,
2. kontrola każdego siłownika kanałowego została wykonana:
 - raz w roku w przypadku normalnego użytkowania,
 - co 6 miesięcy w przypadku intensywnego użytkowania,
 - natychmiast po użyciu w wyjątkowych warunkach, zwłaszcza w razie przypadkowego przeciążenia.



OSTRZEŻENIA!

1. Łącząc pracę ściągnięcia i siłownika, należy zwrócić uwagę na zgodność rozwijanych. (MAX. 30ton) (1)
2. Prawidłowo ustawić narzędzie, środkować obciążenia, pchnąć wał. (2).
3. Aby zapobiec poślizgowi, należy prawidłowo wyśrodkować ciężar na siłownik kanałowym. (2)
4. Nie należy używać narzędzi pneumatycznych. (3)
5. Przytrzymać ściągnacz dokręcając śrubę w celu umożliwienia wysunięcia tłoka. (4)
6. Sprawdzić, czy etykieta z zaleceniami jest czytelna. Przy przywracaniu zgodności urządzeń, dostępne są etykiety (8) oraz instrukcja obsługi (Q.NU-U.33A/1009).
7. Podczas dokręcania śruby, kołek bezpieczeństwa ścina się, jeżeli dopuszczalny moment obrotowy zostanie przekroczony.

INSTRUKCJA PRAWIDŁOWEJ OBSŁUGI

1. Przed każdym użyciem, należy sprawdzić siłownik kanałowy. Należy przede wszystkim sprawdzić obecność wycieków oleju, uszkodzonych lub brakujących części.
2. Uszkodzone części muszą być wymienione przez wykwalifikowany personel z wykorzystaniem oryginalnych części FACOM.
3. Każda część siłownika kanałowego musi zostać skontrolowana w przypadku przeciążenia lub uderzenia.

COFANIE TŁKA

1. Zwolnić ciśnienie przez odkręcenie. (5)
2. Wcisnąć tłok za pomocą szczypic lub imadła. (6) (7)

USUNIĘCIE (POZBYCIE SIĘ) URZĄDZENIA

Przed pozbyciem się podnośnika, konieczne jest usunięcie znajdującego się wewnątrz oleju i przechowywanie go w specjalnym pojemniku.

Olej musi być zutylizowany wg wskazówek bezpieczeństwa oraz zgodnie z przepisami obowiązującymi w danym kraju.

GWARANCJA: Typ D = 2 LATA. Patrz ogólne warunki sprzedaży w katalogu FACOM lub w cenniku FACOM.

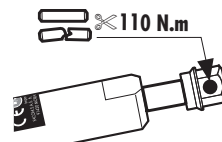

**BRUGERENS ANSVAR**

Brugeren skal have læst og forstået følgende anvisninger og sikkerhedsanvisninger, før presse til inspektionsgrave anvendes.

Manglende overholdelse af disse forholdsregler kan medføre beskadigelse af presse til inspektionsgrave og medføre personskader for brugerne.

Informér de personer, der skal benytte eller vedligeholde arbejdsudstyret, på korrekt vis blandt andet om betingelserne for brug af arbejdsudstyret samt gældende anvisninger og instruktioner.

Kontroller løfteanordningerne:

- Kontrol for første ibrugtagning skal udføres, første gang det nye eller brugte apparat tages i brug på stedet.

- Kontrol for efterfølgende ibrugtagning skal udføres i forbindelse med af- og påmontering, ændringer, større reparationer eller uheld, der skyldes, at apparatet er defekt.

- Generelle periodiske kontroller skal udføres med regelmæssige intervaller for i tide at opdage beskadigelser, som kan medføre fare.

Disse kontroller vedrører apparater, der bevæges mekanisk, samt apparater der bevæges med personers kraft. Resultatet af disse kontroller skal registreres i sikkerhedsregistret af den ansvarlige.

Når apparaterne er defekte, må de ikke anvendes, men skal repareres med det samme.

Til manuel godshåndtering skal personalet have stillet det nødvendige personlige beskyttelsesudstyr til rådighed: Sikkerhedssko (helst i materialer der tåler bilolier), beskyttelseshandsker osv.

Til mekanisk godshåndtering er det forbudt at løfte en last, der er tungere end den værdi, der er anført på apparatet (ud over test og prøver).

Under brug af donkrafte skal man være særligt opmærksom på at:

1. Den maksimale last, der må løftes, er anført på presse.

2. Presse til inspektionsgrave er korrekt efterstet

- en gang om året ved normal brug

- hver 6. måned ved intensiv brug

- øjeblikkeligt efter brug under særlige omstændigheder, specielt i tilfælde af en overbelastning ved et uheld.

**SIKKERHEDSANVISNINGER!**

1. Vær opmærksom på de kræfter (MAX. 30 tons), der udvikles, når en aftrækker anvendes sammen med en presse. (1).

2. Og samtidig tilbyde værktøjet centrum belastninger, der presser på linje. (2).

3. For at undgå at lasten glider, skal den altid centreres præcist på presse. (2)

4. Brug aldrig pneumatisk værktøj. (3).

5. Fasthold aftrækkeren, og tilspænd samtidig spindlen, så stemplet går frem. (4).

6. Kontroller, at etiketten med sikkerhedsanvisninger altid er læselig. Af hensyn til apparaternes overensstemmelse med gældende lovgivning er disse etiketter (6) samt brugsanvisningen tilgængelige (Q.NU-U.33A/1009).

7. Når spindlen tilspændes, overlappes en sikkerhedsstift, hvis det tilladte moment overskrides.

ANVISNINGER TIL PERFEKT BRUG

1. Før brug hver gang skal donkraften til inspektionsgrave kontrolleres. Kontroller specielt, om der er olie-lækager eller ødelagte og/eller manglende dele.

2. Defekte dele skal udskiftes af kvalificeret personale, og der må kun anvendes originale FACOM reservedele.

3. Alle presses enkelte dele skal kontrolleres, hvis belastningen forekommer anormal eller efter et stød.

STEMPLET GÅR TILBAGE

1. Aflast trykket ved at løsne skruen. (5)

2. Tryk stemplet tilbage med en svejsetang eller en skruestik. (6) (7)

BORTSKAFFELSE:

Før bortskaffelse af udstyr, anbefales det at fjerne olien eller opsamlé det i en container. Olien skal bortskaffes iht. gældende regler og sikkerhedsforskrifter i det land man er tilhørende.

GARANTI: Type D = 2 år. Se de generelle betingelser i kataloget FACOM eller i FACOM's prisliste.

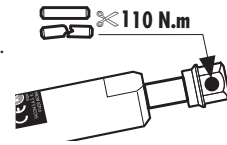
**ΕΥΘΥΝΕΣ ΤΟΥ ΧΡΗΣΤΗ**

Πριν από τη χρήση του εμβόλου, ο χρήστης θα πρέπει να διαβάσει τις οδηγίες και να λάβει τις προφυλάξεις που αναφέρονται.

Η μη τήρηση αυτών των προφυλάξεων ενδέχεται να προκαλέσει τη βλάβη του εμβόλου και τον τραυματισμό των χρηστών.

Θα πρέπει να ενημερωθεί όσους πρόκειται να χειριστούν το μηχάνημα ή να το συντηρήσουν, σχετικά με τις κατάλληλες διαδικασίες και ειδικότερα τις συνθήκες χρήσης του εξοπλισμού και τις σχετικές οδηγίες και υποδείξεις.

Έλεγχος των ανυψωτικών μηχανημάτων:

- Έλεγχος της λειτουργικής κατάστασης, πριν από την πρώτη χρήση της καινούριας ή της μεταχειρισμένης συσκευής, μέσα στο χώρο εργασίας.

- Έλεγχος της λειτουργικής κατάστασης της συσκευής, μετά από αποσυναρμολόγηση και συναρμολόγηση, τροποποίηση ή εκτεταμένη επισκευή της, καθώς και μετά από ατύχημα που προκλήθηκε εξαιτίας κάποιων βλαβών της.

- Γενικός έλεγχος ανά τακτά χρονικά διαστήματα, ο οποίος θα έχει σκοπό να εντοπίσει εγκαίρως όλες τις βλάβες οι οποίες είναι πιθανό να δημιουργήσουν κινδύνους.

Οι έλεγχοι αυτοί αφορούν τόσο τα μηχανήματα που χρησιμοποιούν μηχανική ισχύ όσο και αυτά που λειτουργούν χειροκίνητα. Τα αποτελέσματα των ελέγχων θα πρέπει να καταγράφεται στο αρχείο ασφαλείας, το οποίο θα πρέπει να τηρεί ο εργοδηγός.

Εάν εντοπιστεί βλάβη σε κάποιο μηχάνημα θα πρέπει να διακόπτεται αμέσως η χρήση του και να επισκευάζεται.

Κατά τον χειροκίνητο χειρισμό, το προσωπικό εργασίας θα πρέπει να έχει στη διάθεσή του όλα τα μέτρα ατομικής προστασίας: υποδήματα ασφαλείας, κατά προτίμηση από υλικά απρόσβλητα από υδρογονάνθρακες, γάντια προστασίας κ.λπ.

Κατά το χειρισμό με χρήση μηχανικής ισχύος, απαγορεύεται η υπέρβαση της ανώτατης τιμής φορτίου που αναγράφεται στο μηχάνημα, εκτός από τις περιπτώσεις πραγματοποίησης δοκιμών ή ελέγχων.

Κατά τη χρήση του ανυψωτικού εμβόλου, θα πρέπει να δώσετε ιδιαίτερη προσοχή στα εξής:

1. το μέγιστο φορτίο λειτουργίας, που αναγράφεται επάνω στο ανυψωτικό έμβολο,

2. ο έλεγχος του κάθε ανυψωτικού εμβόλου θα πρέπει να γίνεται ως εξής:

- κάθε χρόνο για κανονική χρήση,

- κάθε έξι μήνες για εντατική χρήση,

- αμέσως μετά τη χρησιμοποίησή του υπό ειδικές συνθήκες, ειδικά εάν προκλήθηκε υπερφόρτωση του κατά λάθος.

**ΠΡΟΦΥΛΑΞΕΙΣ !**

1. Συνδυάζοντας εξωλκεία (MAX. 30 τόνων) και έμβολο, ελέγχετε τη συμβατότητα των ασκούμενων δυνάμεων. (1).

2. Τοποθετήστε το έμβολο ανάμεσα στο εξάρτημα και τη βίδα του εξωλκεία. Κεντράρετε τα φορτία. Βεβαιωθείτε ότι η πίεση ασκείται στον άξονα. (2).

3. Για να αποφύγετε τη μετατόπιση του εμβόλου και του εξαρτήματος, θα πρέπει να διατηρείτε το φορτίο στο κέντρο του γρύλου. (2)

4. Μη χρησιμοποιείτε εργαλεία αέρα. (3).

5. Συγκρατείστε τον εξωλκεία σφίγγοντας τη βίδα ώστε να μπορεί να βγει το έμβολο. (4).

6. Φροντίστε ώστε οι πινακίδες που αναγράφουν τις προφυλάξεις να είναι πάντοτε ευανάγνωστες. Οι πινακίδες (6), καθώς και οι οδηγίες χρήσης (Q.NU-U.33A/0910) είναι απαραίτητες, προκειμένου το μηχάνημα να πληροί τις προδιαγραφές.

7. Ο πύργος ασφαλείας κόβεται σε περίπτωση που η ροπή ξεπεράσει τη μέγιστη επιτρεπόμενη.

ΟΔΗΓΙΕΣ ΓΙΑ ΚΑΛΗ ΧΡΗΣΗ

1. Πριν από κάθε χρήση θα πρέπει να ελέγχετε το ανυψωτικό έμβολο. Θα πρέπει ειδικότερα να ελέγχετε για διαρροές λαδιού, καθώς και για εξαρτήματα που έχουν φθαρεί ή λείπουν.

2. Τα ελαττωματικά εξαρτήματα θα πρέπει να αντικαθίστανται από ειδικευμένο προσωπικό, με γνήσια ανταλλακτικά FACOM.

3. Μετά από την εφαρμογή υπερβολικών ή κρουστικών φορτίων, θα πρέπει να ελέγχονται όλα τα εξαρτήματα του εμβόλου.

ΕΠΑΝΑΦΟΡΑ ΤΟΥ ΕΜΒΟΛΟΥ

1. Απελευθερώστε την πίεση ζεβιδώνοντας. (5)

2. Επαναφέρετε το έμβολο με τη βοήθεια μιας πένσας-γκριπ ή μύγνης. (6) (7)

ΑΠΟΡΡΙΨΗ

Για να γίνει σωστά η απόρριψη του εμβόλου, πρέπει προηγουμένως, να έχετε αδειάσει το λάδι και να το τοποθετήσετε σε ειδικό δοχείο.

Το λάδι πρέπει να απορριφθεί σύμφωνα με τις διατάξεις που ισχύουν στην συγκεκριμένη χώρα και σύμφωνα με την σχετική οδηγία ασφαλείας.

ΕΓΓΥΗΣΗ : Τύπος D = 2 χρόνια. Ανατρέξτε στους γενικούς όρους που αναγράφονται στον κατάλογο FACOM ή στον τιμοκατάλογο FACOM.

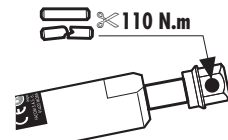

FR **DECLARATION DE CONFORMITE**

NOUS, FACOM S.A.S., 6/8 RUE GUSTAVE EIFFEL - BP 99 - 91 423 MORANGIS CEDEX FRANCE, DÉCLARONS SOUS NOTRE PROPRE RESPONSABILITÉ QUE LES PRODUITS :

U.33A – VERIN 30000 kg Marque FACOM

SONT CONFORMES AUX DISPOSITIONS DES DIRECTIVES EUROPEENES SUIVANTES :

- **DIRECTIVE " MACHINES " 2006/42/CE.** - **DIRECTIVE " ÉQUIPEMENTS SOUS PRESSION " 97/23/CE.**

EN **DECLARATION OF COMPLIANCE**

WE, FACOM S.A.S., 6/8 RUE GUSTAVE EIFFEL - BP 99 - 91 423 MORANGIS CEDEX FRANCE, STATE UNDER OUR LIABILITY THAT THE FOLLOWING PRODUCTS:

U.33A – 30000 kg JACK by FACOM

COMPLY WITH THE PROVISIONS SET OUT IN THE FOLLOWING EUROPEAN DIRECTIVES:

- **" MACHINES " DIRECTIVE 2006/42/EC.** - **"ÉQUIPMENT UNDER PRESSURE " DIRECTIVE 97/23/EC.**

DE **KONFORMITÄTSEKTLÄRUNG**

WIR, FACOM S.A.S., 6/8 RUE GUSTAVE EIFFEL - BP 99 - 91 423 MORANGIS CEDEX FRANKREICH, BESCHEINIGEN HIERMIT IN ALLEINIGER VERANTWORTUNG, DASS DIE ERZEUGNISSE:

U.33A – DRUCKPRESSE 30000 kg Marke FACOM

MIT DEN BESTIMMUNGEN DER FOLGENDEN EUROPÄISCHEN RICHTLINIEN ÜBEREINSTIMMEN:

- **„MACHINENRICHTLINIE“ 2006/42/EG.** - **„DRUCKAUSRÜSTUNGENRICHTLINIE “. 97/23/EG.**

NL **CONFORMITEITSVERKLARING**

ONDERGETEKENDE, FACOM S.A.S., 6/8 RUE GUSTAVE EIFFEL - BP 99 - 91 423 MORANGIS CEDEX FRANKRIJK, VERKLAART ONDER DE EIGEN VERANTWOORDELIJKHEID DAT DE PRODUCTEN:

U.33A – VIJZEL 30000 kg Merk FACOM

VOLDOEN AAN DE BEPALINGEN VAN DE VOLGENDE EUROPESE RICHTLIJNEN:

- **" MACHINERICHTLIJN " 2006/42/EGE.** - **„INSTALLATIES ONDER DRUK RICHTLIJN " 97/23/EGE.**

ES **DECLARACIÓN DE CONFORMIDAD**

NOSOTROS, FACOM S.A.S., 6/8 RUE GUSTAVE EIFFEL - BP 99 - 91 423 MORANGIS CEDEX FRANCIA, DECLARAMOS BAJO NUESTRA PROPIA RESPONSABILIDAD QUE LOS PRODUCTOS:

U.33A – ARIETE 30000 kg Marca FACOM

SON CONFORMES A LAS DISPOSICIONES DE LAS SIGUIENTES DIRECTIVAS EUROPEAS:

- **DIRECTIVA " MÁQUINAS " 2006/42/CE.** - **DIRECTIVA " EQUIPAMIENTOS BAJO PRESIÓN " 97/23/CE.**

IT **DICHIARAZIONE DI CONFORMITÀ**

LA SOTTOSCRITTA, FACOM S.A.S., 6/8 RUE GUSTAVE EIFFEL - BP 99 - 91 423 MORANGIS CEDEX FRANCE, DICHIARA SOTTO LA PROPRIA RESPONSABILITÀ CHE I PRODOTTI :

U.33A – MARTINETTO 30000 kg Marca FACOM

SONO CONFORMI ALLE DISPOSIZIONI DELLE SEGUENTI DIRETTIVE EUROPEE :

- **DIRETTIVA Ó MACCHINE Ó 2006/42/CE.** - **DIRETTIVA " ATTREZZATURE SOTTO PRESSIONE " 97/23/CE.**

PO **DECLARAÇÃO DE CONFORMIDADE**

NÓS, FACOM S.A.S., 6/8 RUE GUSTAVE EIFFEL - BP 99 - 91 423 MORANGIS CEDEX FRANCE, DECLARAMOS A NOSSA PRÓPRIA RESPONSABILIDADE SOBRE OS PRODUTOS:

U.33A – MACACO DE 30000 kg Marca FACOM

ESTÃO EM CONFORMIDADE COM AS DISPOSIÇÕES DAS SEGUINTE DIRECTIVAS EUROPEIAS:

- **DIRECTIVA " MÁQUINAS " 2006/42/CE.** - **DIRECTIVA " EQUIPAMENTOS SOB PRESSÃO " 97/23/CE.**

PL **DEKLARACJA ZGODNOŚCI**

FIRMA FACOM S.A.S. 6/8 RUE GUSTAVE EIFFEL - BP 99 - 91 423 MORANGIS CEDEX FRANCJA OŚWIADCZA NA SWOJĄ CAŁKOWITĄ ODPOWIEDZIALNOŚĆ, ŻE PRODUKTY:

U.33A – SIŁOWNIK 30000 kg Marki FACOM

JEST ZGODNY Z ZALECENIAMI NASTĘPUJĄCYCH DYREKTYW EUROPEJSKICH:

- **DYREKTYWA "MASZYNY" 2006/42/CE.** - **DYREKTYWA " URZĄDZEŃ CIŚNIENIOWYCH " 97/23/CE.**

DK **OVERENSSTEMMELSEERKLÆRING**

VI, FACOM S.A.S., 6/8 RUE GUSTAVE EIFFEL - BP 99 - 91 423 MORANGIS CEDEX FRANKRIG, ERKLÆRER UNDER VORES EGET ANSVAR, AT PRODUKTERNE :

U.33A – PRESSE 30000 kg AF Mærket FACOM

OVERHOLDER BESTEMMELSENE I FØLGENDE EUROPÆISKE DIREKTIVER:

- **MASKINDIREKTIV 2006/42/EF.** - **" TRYKBÆRENDE Udstyr " DIREKTIV 97/23/EF.**

GR **ΔΗΛΩΣΗ ΣΥΜΜΟΡΦΩΣΗΣ**

ΕΜΕΙΣ, Η ΕΤΑΙΡΕΙΑ FACOM S.A.S., ΜΕ ΕΔΡΑ 6/8 RUE GUSTAVE EIFFEL - BP 99 - 91 423 MORANGIS CEDEX ΓΑΛΛΙΑ, ΔΗΛΩΝΟΥΜΕ ΜΕ ΑΠΟΚΛΕΙΣΤΙΚΗ ΜΑΣ ΕΥΘΥΝΗ, ΟΤΙ ΤΑ ΠΡΟΪΟΝΤΑ:

U.33A – Έμβολο 30000 kg, κατασκευής FACOM

ΠΛΗΡΟΥΝ ΤΙΣ ΠΡΩΔΙΑΓΡΑΦΕΣ ΤΩΝ ΠΑΡΑΚΑΤΩ ΕΥΡΩΠΑΪΚΩΝ ΟΔΗΓΙΩΝ:

- **ΟΔΗΓΙΑ "ΠΕΡΙ ΜΗΑΝΗΜΑΤΩΝ" 2006/42/CE.** - **ΟΔΗΓΙΑ "ΕΞΟΠΛΙΣΜΟΣ ΥΠΟ ΠΙΕΣΗ" 97/23/CE.**

Le Responsable Qualité FACOM
The FACOM Quality Manager



C. DEY

**BELGIQUE
LUXEMBOURG** FACOM Belgie B.V.B.A.
Egide Walschaertsstraat 14-16
2800 MECHELEN
BELGIQUE
☎ : +32 (0) 15 47 39 35
Fax : +32 (0) 15 47 39 71

NETHERLANDS FACOM Gereedschappen BV
Martinus Nijhofflaan 2
2624 ES DELFT
P.O. BOX 1007. 2600 BA Delft
NETHERLANDS
☎ : 0800 236 236 2
Fax : 0800 237 60 20

**DANMARK
FINLAND
ISLAND
NORGE
SVERIGE** FACOM NORDEN
Nordre Strandvej 119B
3150 HELLEBÆK
DENMARK
☎ : +45 49 76 27 77
Fax : +45 49 76 27 66

**SINGAPORE
FAR EAST** FACOM TOOLS FAR EAST
N° 25 Senoko South Road
Woodlands East Industrial Estate
Singapore 758081
SINGAPORE
☎ : (65) 6752 2001
Fax : (65) 6752 2697

DEUTSCHLAND FACOM GmbH
Stanley Deutschland GmbH
Otto-Hahn-Straße 9
42369 Wuppertal
DEUTSCHLAND
☎ : +49 202 69 819-329
Fax : +49 202 69 819-350

**SUISSE
ÖSTERREICH
MAGYARORSZAG
ČESKÁ REP.** FACOM WERKZEUGE GMBH
Ringstrasse 14
8600 DÜBENDORF
SUISSE
☎ : 41 44 802 8093
Fax : 41 44 802 8091

**ESPAÑA
PORTUGAL** FACOM Herramientas S.L.
Poligono industrial de Vallecas
C/Luis 1°, s/n-Nave 95 - 2°Pl.
28031 Madrid
ESPAÑA
☎ : +34 91 778 21 13
Fax : + 34 91 380 65 33

**UNITED
KINGDOM
EIRE** FACOM-UK
Europa view
SHEFFIELD BUSINESS PARK
Europa link
SHEFFIELD S9 1 XH
ENGLAND
☎ : (44) 114 244 8883
Fax : (44) 114 273 9038

ITALIA SWK Utensilerie S.r.l.
Via Volta 3
21020 Monvalle (VA)
ITALIA
☎ : (0332) 790 381
Fax : (0332) 790 307

POLSKA FACOM Tools Polska Sp. zo.o.
ul.Modlińska 190
03-119 Warszawa
POLSKA
☎ : (48 22) 510-3627
Fax : (48 22) 510-3656

FRANCE & INTERNATIONAL

FACOM S.A.S.
6-8, rue Gustave Eiffel B.P.99
F-91423 Morangis cedex
FRANCE
☎ : 01 64 54 45 45
Fax : 01 69 09 60 93
<http://www.facom.com>

En France, pour tous renseignements techniques sur l'outillage à main, téléphonez au : 01 64 54 45 14

